

DS-730N ES-580W

EPSON
EXCEED YOUR VISION

Start Here



413952100

© 2020 Seiko Epson Corporation
Printed in XXXXXX

DS-730N

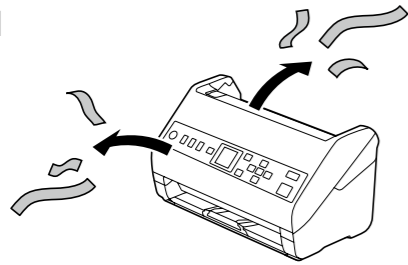

ES-580W

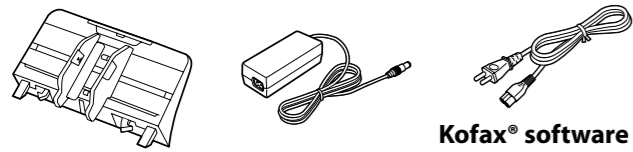
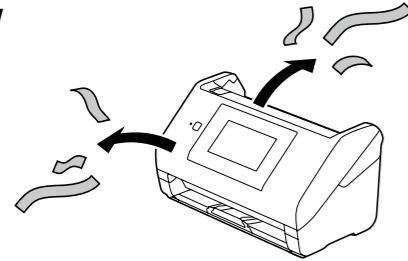

**Kofax® software
serial numbers sheet
(ES-580W)**

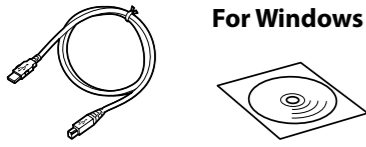

For Windows



| | |
|-----------|--|
| EN | Do not connect a USB cable unless instructed to do so. |
| TR | Bunun yapılması talimatlarda gösterilmediği sürece bir USB kablosu bağlamayın. |
| EL | Μη συνδέσετε ένα καλώδιο USB εκτός κι αν σας έχουν δοθεί οδηγίες γι' αυτό. |
| SL | Kabel USB priključite le, če ste k temu pozvani. |
| HR | Ne spajajte USB kabl osim ako upute tako ne nalažu. |
| MK | Ne povezuajte USB kabl ako ne dobijete uputstvo da to uradite. |
| SR | Ne povezujte USB kabl ako ne dobijete uputstvo da to uradite. |
| RU | Не подключайте кабель USB, не получив соответствующих инструкций. |
| UK | Не підключайте USB-кабель, якщо це не вказано в інструкції. |
| KK | Басқаша нұсқау берілмесе, USB кабелін жалғамаңыз. |

1

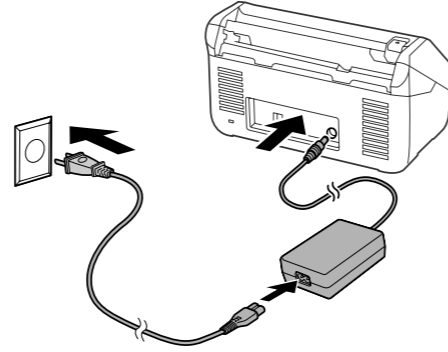

2

DS-730N

2

On



ES-580W

2

On

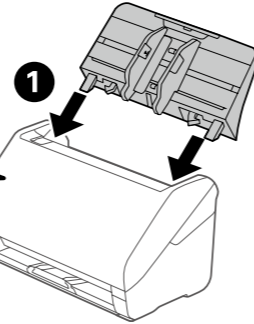

3

DS-730N

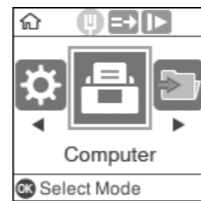

ES-580W



| | |
|-----------|-----------------------------|
| EN | Select a language and time. |
| TR | Bir dil ve saat seçin. |
| EL | Επιλέξτε γλώσσα και ώρα. |
| SL | Izberite jezik in čas. |
| HR | Odaberite jezik i vrijeme. |
| MK | Izberete jezik i vreme. |
| SR | Izaberite jezik i vreme. |
| RU | Выберите язык и время. |
| UK | Виберіть мову й час. |
| KK | Тіл мен уақытты таңдаңыз. |

4

Windows

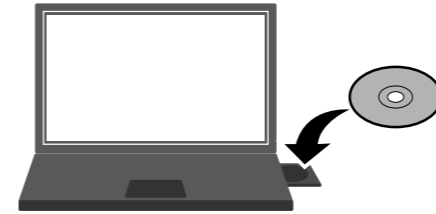

| | |
|-----------|--|
| EN | If a Firewall alert appears, allow access for Epson applications. |
| TR | Bir Güvenlik Duvarı uyarısı ekrana gelirse Epson uygulamaları için erişim izni verin. |
| EL | Αν εμφανιστεί ειδοποίηση του Τείχους προστασίας, να επιτρέπεται η πρόσβαση σε εφαρμογές Epson. |
| SL | Če se prikaže opozorilo požarnega zidu, dovolite dostop za aplikacije Epson. |
| HR | Ako se pojavi upozorenje o vatrozidu, dozvolite pristup za Epson aplikacije. |
| MK | Ako se pojavi предупредување за заштитен ѕид, дозволете пристап за апликациите на Epson. |
| SR | Ako se pojavi upozorenje zaštitnog zida, dozvolite pristup Epson aplikacijama. |
| RU | При появлении предупреждения брандмауэра разрешите доступ к Epson приложениям. |
| UK | Якщо з'явиться попередження брандмауера, надайте доступ програмам Epson. |
| KK | Егер брандмауэр ескерту сигналы пайда болса, Epson қолданбаларына қатынасты қосыңыз. |

**Windows (No CD/DVD drive)
Mac OS X
iOS/Android (ES-580W)**

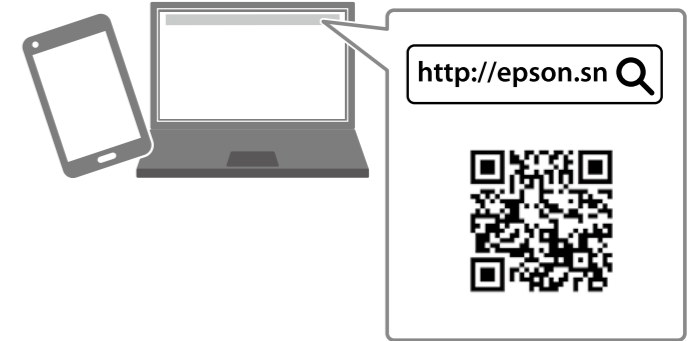

| | |
|-----------|---|
| EN | Visit the website to install the software. |
| TR | Yazılımı yüklemek için web sitesini ziyaret edin. |
| EL | Επισκεφθείτε τον ιστότοπο για να εγκαταστήσετε το λογισμικό. |
| SL | Obiščite spletno mesto in prenesite programsko opremo. |
| HR | Posjetite stranicu radi instaliranja softvera. |
| MK | Posetete ja веб-страницата за да го инсталирате софтверот. |
| SR | Posetite veb-sajt da biste instalirali softver. |
| RU | Для установки программного обеспечения посетите веб-сайт. |
| UK | Перейдіть на веб-сайт, щоб установити програмне забезпечення. |
| KK | Бағдарламалық жасақтаманы орнату үшін веб-сайтқа кіріңіз. |

5

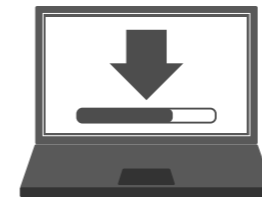

| | |
|-----------|--|
| EN | Start the setup process, install the software, and then make connection settings. |
| TR | Kurulum işlemini başlatın, yazılımı yükleyin ve bağlantı ayarlarını yapın. |
| EL | Ξεκινήστε τη διαδικασία εγκατάστασης, εγκαταστήστε το λογισμικό και, στη συνέχεια, κάντε ρυθμίσεις σύνδεσης. |
| SL | Zaženite postopek nastavitve, namestite programsko opremo in nato izvedite nastavitve povezave. |

| | |
|-----------|--|
| HR | Pokrenite postupak postavljanja, instalirajte softver i zatim podesite postavke veze. |
| MK | Započnete go procesot za postavuvanje, instalirajte go softverot, a потоа направете ги поставките за поврзување. |
| SR | Pokrenite postupak podešavanja, instalirajte softver i unesite podešavanja veze. |
| RU | Запустите установку, установите программное обеспечение и настройте параметры подключения. |
| UK | Розпочніть процес налаштування, установіть програмне забезпечення та налаштуйте з'єднання. |
| KK | Орнату процесін бастаңыз, бағдарламалық жасақтаманы орнатып, қосылым параметрлерін реттеп шығыңыз. |

Placing Originals
Taranacak Ögeleri Yerleştirme
Τοποθέτηση πρωτότυπων
Vstavljanje izvornikov
Stavljanje izvornika
Поставување оригинали
Postavljanje originala
Размещение оригиналов
Розміщення оригіналів
Құжат түпнұсқаларын орналастыру

1

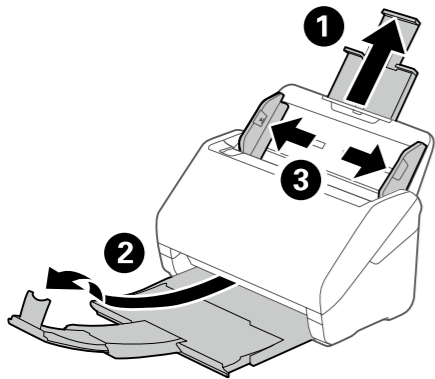

2

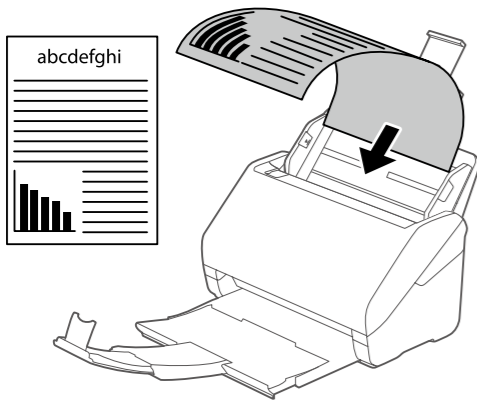

3

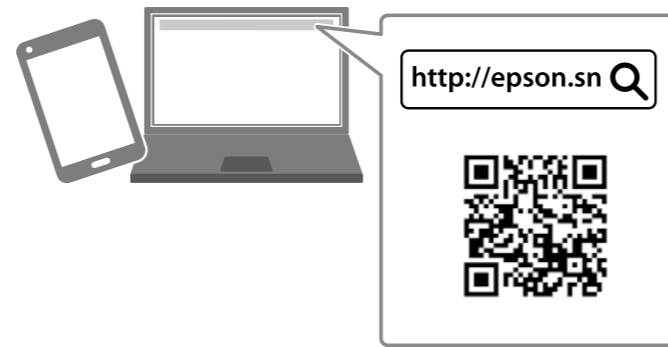
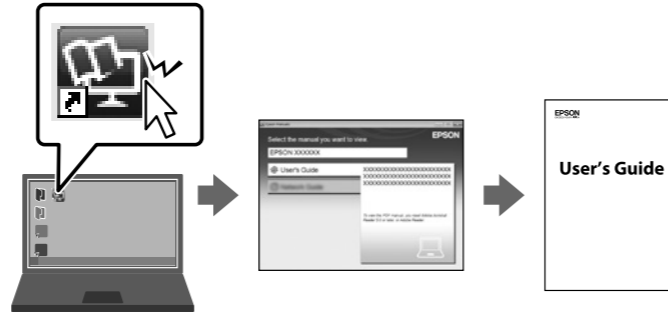
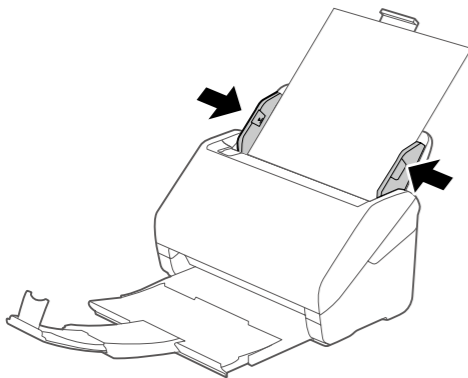

| | |
|----|---|
| EN | You can send scanned data to the computer or specified destinations (such as a network folder, an e-mail address, the Cloud*, or a USB memory device*). This scanner also has useful features to improve your work efficiency and scanning quality. For more details, see "Product Features" in the User's Guide (PDF). *ES-580W only |
| TR | Taranmış verileri bilgisayara veya belirlenen hedeflere (ağ klasörü, e-posta adresi, Bulut* veya bir USB bellek aygıtı*) gönderebilirsiniz. İş verimliliğinizi ve tarama kalitesini iyileştirmek için bu kullanıcıda kullanışlı özellikler bulunmaktadır. Daha fazla ayrıntı için Kullanım Kılavuzundaki (PDF) "Kullanışlı Özellikler"e bakın. * Yalnızca ES-580W |
| EL | Μπορείτε να στείλετε σαρωμένα δεδομένα στον υπολογιστή ή σε συγκεκριμένους προορισμούς (όπως σε δικτυακό φάκελο, διεύθυνση email, στο Cloud* ή σε αποθηκευτική συσκευή USB*). Αυτός ο σαρωτής διαθέτει, επίσης, χρήσιμες δυνατότητες για βελτίωση της αποδοτικότητας και της ποιότητας εκτύπωσης. Για περισσότερες λεπτομέρειες ανατρέξτε στις «Χρήσιμες δυνατότητες» στον Οδηγό χρήστη (PDF). * Μόνο για το ES-580W |
| SL | Optično prebrane podatke lahko pošljete v računalnik ali določena mesta (kot je omrežna mapa, e-poštni naslov, Oblak* ali pomnilniška naprava USB*). V tem optičnem bralniku so na voljo tudi uporabne funkcije za izboljšanje delovne učinkovitosti in kakovosti optičnega branja. Dodatne podrobnosti najdete v poglavju »Uporabne funkcije« v uporabniškem priročniku (PDF). * Samo pri modelu ES-580W |
| HR | Možete poslati skenirane podatke na računalo ili navedena odredišta (npr. mrežna mapa, adresa e-pošte, Oblak* ili USB memorijski uređaj*). Ovaj skener također ima korisne značajke za bolji radni učinak i kvalitetu skeniranja. Za više pojedinosti pogledajte „Korisne značajke“ u Korisničkom vodiču (PDF). * Samo ES-580W |

| | |
|----|---|
| MK | Može da isprakate skenirani podatoци до компјутерот или до одредени дестинации (на пр. мрежна папка, адреса на е-пошта, Облак* или USB-меморија*). Овој скенер има и корисни функции за подобрување на вашата работна ефикасност и квалитетот на скенирањето. За повеќе детали, погледнете „Корисни функции“ во „Упатство за корисникот“ (PDF). * Само за ES-580W |
| SR | Možete poslati skenirane podatke na računar ili navedena odredišta (kao što su mrežna fascikla, e-adresa, računarski Oblak*, ili USB memorijski uređaj*). Ovaj skener poseduje i korisne funkcije za poboljšanje vaše radne efikasnosti i kvaliteta skeniranja. Radi detaljnijih podataka pogledajte „Korisne funkcije“ u Korisničkom vodiču (PDF). * Samo ES-580W |
| RU | Вы можете отправить отсканированные данные на компьютер или в указанные места (например, в сетевую папку, на адрес электронной почты, в Облако* или на запоминающее USB-устройство*). Этот сканер также имеет ряд полезных функций для повышения эффективности работы и качества сканирования. Дополнительную информацию см. в разделе «Полезные функции» в руководстве пользователя (PDF). * Только для ES-580W |
| UK | Ви можете надіслати дані сканування на комп'ютер або за вказаним місцем призначення (як-от у мережеву папку, на адресу електронної пошти, Cloud* або пристрій пам'яті USB*). Цей сканер також має корисні функції з покращення ефективності роботи та якості сканування. Докладніше див. «Корисні функції» у Посібнику користувача (PDF). * Тільки для ES-580W |
| KK | Сканерленген деректерді компьютерге немесе белгілі бір мақсатты орындарға (мысалы, желі қалтасы, электрондық мекенжай, Бұлт* немесе USB жад құрылғысы*) жіберуге болады. Сондай-ақ сканердің жұмыс тиімділігін және сканерлеу сапасын жақсартатын пайдалы мүмкіндіктері бар. Қосымша мәліметтерді Пайдаланушы нұсқаулығының (PDF) «Пайдалы мүмкіндіктер» бөлімінен қараңыз. * Тек ES-580W |

Information for Users in Turkey Only / Türkiye'deki kullanıcılar için

AEEE Yönetmeliğine Uygundur.
 Ürünün Sanayi ve Ticaret Bakanlığınca tespit ve ilan edilen kullanma ömrü 5 yıldır.
 Tüketicilerin şikayet ve itirazları konusundaki başvuruları tüketici mahkemelerine ve tüketici hakem heyetlerine yapılabilir.

Üretici: SEIKO EPSON CORPORATION
 Adres: 3-5, Owa 3-chome, Suwa-shi, Nagano-ken 392-8502 Japan
 Tel: 81-266-52-3131
 Web: <http://www.epson.com/>

для пользователей из России
 Срок службы: 3 года

Обладнання відповідає вимогам Технічного регламенту обмеження використання деяких небезпечних речовин в електричному та електронному обладнанні.

The contents of this manual and the specifications of this product are subject to change without notice.

