

# Käyttäjän opas

## Multimedia Projector

EB-L1755U      EB-L1715S

EB-L1750U      EB-L1710S

EB-L1505UH      EB-L1515S

EB-L1500UH      EB-L1510S



EB-L1495U

EB-L1490U





# Tässä oppaassa käytetyt merkinnät

## • Turvamerkinnyt

Käyttöohjeissa ja projektorissa käytetään kuvakkeita, joiden avulla laitetta opastetaan käyttämään turvallisesti. Merkinnyt ja niiden merkitykset ovat seuraavat. Varmista, että ymmärrät ne oikein ennen oppaan lukemista.

 <b>Varoitus</b>	Tämä kuvakkeen tietojen huomiotta jättäminen saattaa johtaa laitteen väärään käsittelyyn, jolloin seurauksena voi olla henkilövahinko tai jopa kuolema.
 <b>Huom</b>	Tämä kuvakkeen tietojen huomiotta jättäminen saattaa johtaa laitteen väärään käsittelyyn, jolloin seurauksena voi olla henkilövahinko tai laitteen vaurioituminen.

## • Yleiset tiedotusmerkinnyt

<b>Huomaa</b>	Viittaa toimenpiteisiin, joiden seurauksena voi olla vaurioituminen tai loukkaantuminen, ellei niitä suoriteta riittävän huolellisesti.
	Viittaa lisätietoihin ja seikkoihin, jotka on hyvä tietää aiheesta.
	Viittaa sivuun, jolta löytyy tarkempia tietoja aiheesta.
	Tarkoittaa, että merkin edessä olevan alleviivatun sanan tai sanojen selitys on sanastossa. Katso Liite-kohdan osaa Sanasto.  "Sanasto" s.291
[Nimi]	Tarkoittaa kaukosäätimen tai käyttöpaneelin painikkeiden nimiä. Esimerkki: [Esc]-painike
Valikon nimi	Viittaa Konfigurointi-valikon kohtiin. Esimerkki: Valitse <b>Kuva</b> -valikosta <b>Kirkkaus</b> . <b>Kuva</b> -valikko – <b>Kirkkaus</b>

Varmista, että luet seuraavan käyttöoppaan ennen projektorin käyttöä.

☛ [Turvaohjeet](#)

## Asennuksen varoitus ja vaarat

Projektoria ripustamiseksi kattoon tarvitaan lisävarusteena saatava kattoteline.

☛ “Valinnaiset lisävarusteet” [s.242](#)

### Varoitus

- Älä käytä tai asenna projektoria tiloissa, joissa se altistuu vedelle tai sateelle tai suurelle kosteudelle, kuten ulkona, kylpyhuoneessa, suihkuhuoneessa jne. Muuten seurauksena voi olla tulipalo tai sähköisku.
- Älä asenna projektoria sijainteihin, joissa se voi altistua suolavahingolle tai sijainteihin, joissa on syövyttävää kaasua, kuten rikkikaasua kuumasta lähteestä. Muuten projektori voi pudota syöpymisen seurauksena. Se voi myös vahingoittaa projektoria.
- Projektoria ripustaminen kattoon edellyttää erityistä asennustapaa (kattotelineitä). Jos asennusta ei tehdä oikein, projektori saattaa pudota. Tämä voi aiheuttaa vammoja tai onnettomuuksia. Ota yhteys paikalliseen jälleenmyyjään tai lähimpään osoitteeseen, joka on mainittu kohdassa Epson-projektoreiden yhteystietoluettelo.  
☛ [Epson-projektoreiden yhteystietoluettelo](#)
- Jos kattotelineen kiinnityspisteet käytetään liimaa ruuvien löystymisen estämiseksi tai projektorissa käytetään voiteluaineita tai öljyjä, projektorin kotelo voi murtua ja projektori saattaa pudota kattotelineestä. Tämä voi aiheuttaa onnettomuuden tai vamman kattotelineen alla olevalle henkilölle. Kun asennat tai säädät kattokiinnitystä, älä käytä liimoja, voiteluaineita, öljyjä jne. ruuvien löystymisen estämiseen.

### Varoitus

- Kattotelineen ja projektorin virheellinen asennus voi johtaa projektorin putoamiseen. Kun olet asentanut määrätyn projektoria tukevan Epson-telineen, varmista, että kiinnität projektorin ja telineen käyttämällä vaijeria, joka on riittävän luja kannattamaan niiden painon.
- Älä peitä projektorin ilmanottoaukko tai ilmanpoistoaukko. Jos jompikumpi aukoista on peitetty, sisäinen lämpötila voi nousta ja aiheuttaa tulipalon.
- Älä aseta syttyviä esineitä linssin eteen. Linssin edessä olevat syttyvät esineet saattavat aiheuttaa tulipalon, jos asetat projektorin käynnistymään automaattisesti aikatalun mukaan.
- Älä sido virtajohtoa ja muita liitäntäkaapeleita yhteen. Seurauksena voi olla tulipalo.
- Käytä ainoastaan määritettyä sähköjännitettä. Muuten seurauksena voi olla tulipalo tai sähköisku.
- Ole varovainen käsitellessäsi virtajohtoa. Muuten seurauksena voi olla tulipalo tai sähköisku. Huomioi seuraava, kun käsittelet virtajohtoa.
  - Älä liitä useita virtajohtoja yhteen pistorasiaan.
  - Älä liitä virtajohtoa, jos sen pinnassa on mitään vieraita aineita, kuten pölyä.
  - Varmista, että liität virtajohdon pistokkeen pohjaan saakka.
  - Älä liitä tai irrota virtajohtoa märin käsin.
  - Kun irrotat virtajohdon, älä vedä johdosta. Vedä se pistokkeesta kiinni pitämällä.
- Älä käytä vahingoittunutta virtajohtoa. Muuten seurauksena voi olla tulipalo tai sähköisku. Huomioi seuraava, kun käsittelet virtajohtoa.
  - Älä muunna virtajohtoa.
  - Älä aseta painavia esineitä virtajohdon päälle.
  - Älä taivuta, väännä tai vedä virtajohdosta voimalla.
  - Älä vie virtajohtoa lämmityslaitteen lähelle.

## **Huom**

Älä aseta projektoria epävakaalle tasolle, kuten epävakaalle pöydälle tai kaltevalle tasolle. Projisoidessa pystysuuntaisesti, asenna projektori asianmukaisesti projektorin kaatumisen estämiseksi. Muuten seurauksena voi olla vamma.

## **Huomaa**

- Älä asenna projektoria paikkaan, jos se voi altistua tärinälle tai iskuille.
- Älä asenna projektoria lähelle korkeajännitelinjaa tai magneettikenttää. Projektori ei tällöin ehkä toimi oikein.
- Älä käytä projektoria paikassa, jossa se altistuu äärimmäisille lämpötiloille. Vältä myös äkillisiä lämpötilan muutoksia.  
Varastoi projektori tilaan, joka on seuraavien käyttö- ja säilytyslämpötilojen sisällä.
  - Käyttölämpötila-alue  
0 - +50 °C (korkeus 0 - 1500 m, ei tiivistyvä)  
0 - +45 °C (korkeus 1501 - 3048 m, ei tiivistyvä)
  - Säilytyslämpötila-alue: -10 - +60 °C (ei tiivistyvä)
- Jos käytät laitetta yli 1500 metrin korkeudessa, valitse **Korkeapaikkatila**-asetukseksi **Päällä**.  
☛ **Laajennettu - Toiminta - Korkeapaikkatila s.152**
- Projektorin voi asentaa mihin tahansa kulmaan. Projektorin asentamisessa ei ole pysty- tai vaakasuuntaista rajoitusta.

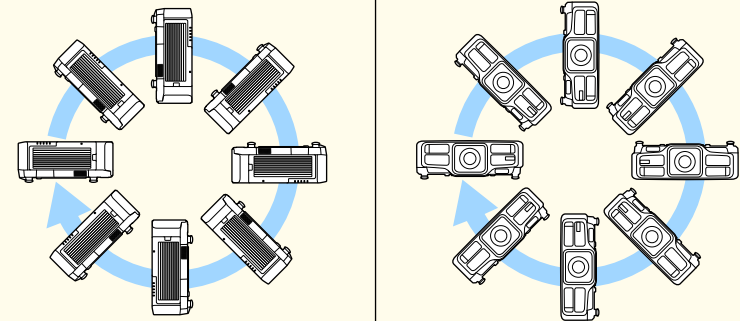

- Saatat tarvita erityisiä asennuskiinnikkeitä asentaaksesi projektorin kallistettuun asentoon. Ota yhteys ammattiasentajaan ja valmistele teline.
- Suunnittele niin, ettei teline voi pudota.

## Huomaa

- Varmista, että jätät projektorin ympärille tilaa seuraavasti estääksesi ilmanpoisto- ja ilmanottoaukon tukkeutumisen.

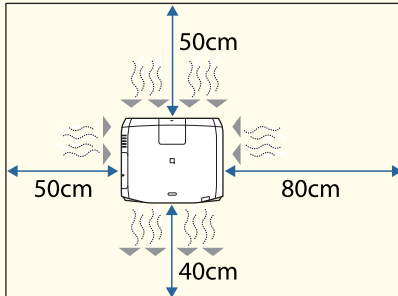

- Kun asennat useampia projektoreja, varmista, että projektorien välinen rako on ainakin 50 cm. Varmista myös, että ilmanpoistoaukko tuleva kuumuus ei siirry ilmanottoaukko on.

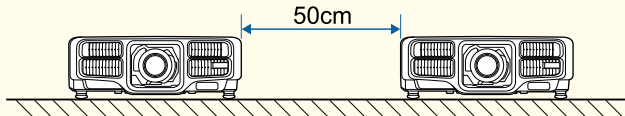

- Älä käytä kahta projektoria samanaikaisesti, kun pinoat kaksi projektoria suoraan päällekkäin. Asenna projektori niin, ettei ole vaaraa sen putoamisesta.

## Huomaa

- Käytä kauposta saatavia M6-ruuveja (syvyydeltään enintään 12 mm) projektorin kattotelineen kiinnityspisteiden kiinnittämiseen ja telineen kiinnittämiseen neljään kohtaan.

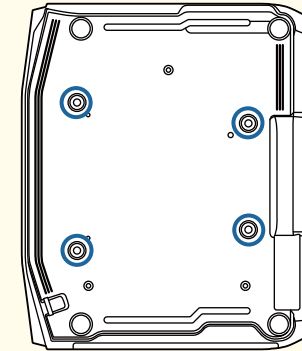

- Kun asennat projektorin ilmanottoaukko alaspäin, varmista, että projektorin ja lattian sekä muiden puolten väliin jää vähintään 10 cm väli. Varmista, että alustalle jää 50 x 20 cm:n tila niin, ettei ilmanottoaukko tukkeudu.

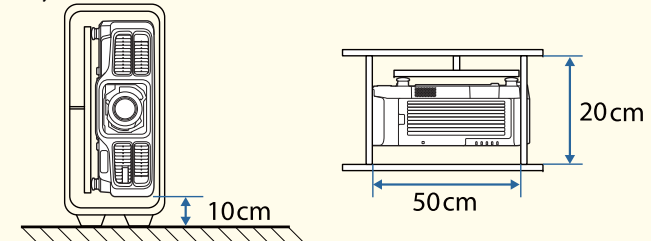

- Suosittelemme asettamaan tarkennuksen, zoomauksen ja linssin siirron ainakin 20 minuuttia projisoinnin aloittamisen jälkeen, koska kuvat eivät ole vakaita heti projektorin päälle kytkemisen jälkeen. Odota vähintään 20 minuuttia.
- Kun säädät kuvan korkeutta linssin pystysuuntaisella siirrolla, säädä siirtämällä kuvaa alhaalta ylöspäin. Jos sitä säädetään ylhäältä alas, kuvan paikka voi siirtyä hieman alaspäin säädön jälkeen.

## Käytön varoitus ja vaarat

### Varoitus

- Älä peitä projektorin ilmanottoaukko tai ilmanpoistoaukko. Jos jompikumpi aukoista on peitetty, sisäinen lämpötila voi nousta ja aiheuttaa tulipalon.
- Älä katso linssiin projisoinnin aikana. Voimakas projisointivalo voi vahingoittaa näköä. Ole erityisen varovainen, kun läsnä on lapsia. Kun kytket projektorin päältä etäältä kaukosäätimellä, varmista, ettei kukaan katso suoraan linssiin.
- Älä estä projisoinnin aikana projektorin valoa linssinsuojuksella (irrotettava) tai kirjalla, jne.

Jos projektorin valo estetään, alue, johon valonsäteet osuvat, kuumenee, mikä voi aiheuttaa sulamista tai kärventymistä tai seurauksena voi olla tulipalo. Linssi voi kumentua myös heijastuneesta valosta, mikä voi johtaa projektorin toimintahäiriöön. Voit pysäyttää projisoinnin käyttämällä A/V-mykistys tai sammuttamalla projektorin.

- Älä avaa projektorin koteloa. Älä koskaan pura tai mukauta projektorin. Projektorin sisällä on korkeajännitteisiä osia, jotka voivat aiheuttaa tulipalon, sähköiskun tai onnettomuuden.
- Jos ilmenee virhe, irrota virtajohto pistorasiasta ja ota yhteys paikalliseen jälleenmyyjään tai lähimpään osoitteeseen, joka mainitaan Epson-projektoreiden yhteystietoluettelossa. Jos jatkat projektorin käyttöä virhetilassa, seurauksena voi olla sähköisku, tulipalo tai jopa näön vahingoittuminen.

 [Epson-projektoreiden yhteystietoluettelo](#)

### Huom

Älä aseta ilmanpoistoaukko lähelle esineitä, joita kuumuus voi esimerkiksi käpristää tai sulattaa. Älä myöskään aseta kasvoja tai käsiä poistoaukon lähelle, kun projektori on käynnissä.

### Huomaa

- Irrota linssiyksikkö vain tarvittaessa. Jos projektorin sisään pääsee pölyä tai likaa, projisointilaatu heikkenee ja laitteeseen voi tulla toimintahäiriö.
- Yritä olla koskematta linssiin kädellä tai sormilla. Jos linssin pintaan jää sormenjälkiä tai rasvaa, projisointilaatu heikkenee.
- Varastoi projektori linssiyksikkö kiinnitettynä. Jos projektori varastoidaan ilman linssiyksikköä, projektorin sisään voi mennä likaa ja pölyä. Tämä voi aiheuttaa toimintahäiriöitä ja heikentää kuvanlaatua.
- Kun varastoit projektorin, varmista, että poistat paristot kaukosäätimestä. Jos paristot jäävät kaukosäätimeen pitkäksi aikaa, ne voivat vuotaa.



- Tietoja LCD-paneelistä
  - LCD-paneeli voi sisältää puuttuvia tai jatkuvasti kirkkaina pysyviä pikseleitä. Tämä ei ole merkki virheestä.
  - Kun korkeatehoinen laser säteilee projisointilinssin pinnan läpi vaikka sitä ei käytettäisi, seurauksena voi olla LCD-paneelin toimintahäiriö. Kiinnitä linssinsuojus, kun varastoit projektoria.

- Tietoja valolähteestä

Projektori käyttää laseria valolähteenä. Laserilla on seuraavat ominaisuudet.

- Valolähteen kirkkaus voi vähentyä ympäristöstä riippuen. Kirkkaus vähenee paljon, kun lämpötilasta tulee liian korkea.
- Valolähteen kirkkaus vähenee, mitä pitempään sitä käytetään. Voit muuttaa käyttöajan ja kirkkauden vähenemisen suhdetta kohdassa **Kirkkaus-asetukset**.

☛ “Kirkkaustaso ja valolähteen käyttöajan suhde” s.80

- Valotilan kalibrointi

- Aina, kun käyttöaika saavuttaa 100 tuntia, valotilan kalibrointi käynnistyy automaattisesti, kun projektori sammutetaan. Tämä ei kuitenkaan käynnisty automaattisesti, kun projektoria käytetään jatkuvasti yli 24 tuntia, tai kun suoraa sammutusta käytetään säännöllisesti. Aseta **Valotilan kalibrointi** ajoitustoiminnossa.

☛ “Ajoitustoiminto” s.117

- Kun suoritat valotilan kalibroinnin, ero valkotasapainon ja kirkkaustilan välillä valotilalle korjataan.

## Laservaroitus ja -vaarat



### Varoitus

- Laservaroitustarrat on kiinnitetty projektoria sisään ja sivulle. Sisäpuolella

**CAUTION / DANGER**

<b>CAUTION / DANGER:</b>	CLASS 4 LASER RADIATION WHEN OPEN AVOID EYE OR SKIN EXPOSURE TO DIRECT OR SCATTERED RADIATION
<b>ATTENTION / DANGER:</b>	EN CAS D'OUVERTURE RAYONNEMENT LASER DE CLASSE 4 ÉVITER L'EXPOSITION DES YEUX OU DE LA PEAU AUX RAYONNEMENTS DIRECTS OU DIFFUSÉS
<b>PRECAUCIÓN / PELIGRO:</b>	RADIACIÓN LASER DE CLASE 4 CUANDO ESTÁ ABIERTO EVITAR LA EXPOSICIÓN DE OJOS O PIEL A LA RADIACIÓN DIRECTA O DISPERSA
<b>ACHTUNG / GEFAHR:</b>	LASERSTRAHLUNG KLASSE 4 WENN GEÖFFNET BESTRAHLUNG VON AUGE ODER HAUT DURCH DIREKTE ODER STREUSTRABLUNG VERMEIDEN
<b>注意/危険:</b>	打开时有4类激光辐射 避免眼睛或皮肤受到直射或散射辐射的照射
<b>注意/危険:</b>	打开時具有第4級 (CLASS 4) 雷射 避免眼睛或皮膚暴露於直射或散射的輻射
<b>주의/위험:</b>	개방시 4 등급 레이저 제품 직접 혹은 분사 방식에 대한 눈 또는 피부 노출을 피하십시오
<b>注意/危険:</b>	ここを開くとクラス4のレーザー放射が出る ビームや散乱光の目又は皮膚への被ばくを避けること

## Varoitus

Sivulla

**⚠ WARNING**

  
RG2

**WARNING:**  
This projector may become RG3 when an interchangeable lens with throw ratio greater than 2.5 is installed.  
Refer to the manual for the lens list and hazard distance before operation.  
Such combinations of projector and lens are intended for professional use only, and are not intended for consumer use.

**AVERTISSEMENT:**  
Ce projecteur peut devenir de classe RG3 quand une lentille interchangeable avec rapport de projection supérieur à 2,5 est installée.  
Reportez-vous au manuel pour la liste de lentilles et la distance de sécurité avant d'utiliser le produit.  
Ces combinaisons de projecteur et de lentilles sont destinées à un usage professionnel, et pas destinées à l'usage des consommateurs.

**WARNUNG:**  
Dieser Projektor kann RG3 werden, wenn ein Wechselsobjektiv mit Projektionsverhältnis größer als 2,5 installiert ist.  
Eine Liste der Linsen und Sicherheitsabstände entnehmen Sie dem Handbuch vor dem Betrieb.  
Solche Kombinationen von Projektor und Linse sind nur für den professionellen Einsatz bestimmt, und sind nicht für normalen Gebrauch vorgesehen.

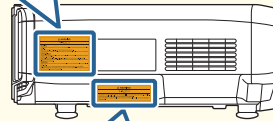

**⚠ WARNING**

  
RG2

This projector may become RG3 when an interchangeable lens with throw ratio greater than 2.5 is installed. Refer to the manual for the lens list and hazard distance before operation. Such combinations of projector and lens are intended for professional use only, and are not intended for consumer use.

---

**⚠ 경고**

  
RG2

2.5보다 더큰 투사율을 갖는 교환 할 수있는 렌즈가 설치될 경우 이 프로젝터는 RG3가 될 수 있습니다.  
작동 하기 전에 렌즈 목록 및 위에 거리에 대한 설명서를 참조하십시오.  
프로젝터와 렌즈의 조합은 전문적인 사용을 위한 것이며, 소비자 용으로는 사용할 수 없습니다.

---

**⚠ 警語**

  
RG2

當安裝投影比例大於 2.5 的可交換式鏡頭, 此投影機可能變成RG3。  
操作前請先參閱手冊中的鏡頭清單和危險距離。  
此投影機和鏡頭之組合僅供專業使用, 勿作其他用途。

## Varoitus

- Älä avaa projektorin kotelo. Projektori sisältää korkeatehoisen laserin.
- Älä katso projisoinnin aikana suoraan projisointilinssistä säteilevää lasersädettä. (prustuen RG2 IEC/EN 62471-5: 2015 -normiin)
- Tästä projektorista voi tulla RG3, kun vaihdettava linssi, jonka heittosuhte on suurempi kuin 2,5 (EB-L1755U/EB-L1750U/EB-L1715S/EB-L1710S) tai 3,0 (EB-L1505UH/EB-L1500UH/EB-L1495U/EB-L1490U/EB-L1515S/EB-L1510S) on asennettu. Katso käyttöoppaasta linssiluettelo ja riskietäisyydet ennen käyttöä. Tällaiset projektorin ja linssin yhdistelmät on tarkoitettu vain ammattikäyttöön - ei kuluttajakäyttöön.

## Huom

- Tämä projektori on Luokan 1 laser-tuote, joka on laserien kansainvälisen standardin IEC/EN60825-1: 2014 mukainen.
- Älä pura projektoria, kun hävität sen. Hävitä tuote paikallisten ja kansallisten lakien ja säädösten mukaisesti.



## Huomautuksia kuljetuksesta

Projektorin sisällä on monia lasi- ja tarkkuusosia. Käsittele projektoria seuraavien ohjeiden mukaisesti, jotta se ei vaurioidu kuljetuksen aikaisista iskuista.



### Huom

Vain yhden henkilön ei tulisi kantaa projektoria. Projektorin pakkauksesta purkaminen ja kantaminen vaatii vähintään kaksi henkilöä.

### Huomaa

- Siirto lähelle
  - Sammuta projektorin virta ja irrota kaikki kaapelit.
  - Aseta linssin suojuksen linssiin.
- Kuljetuksen aikana

Kun olet tarkistanut kohdan ”Siirto lähelle”, tee seuraavat valmistelut ja pakkaa projektori.

  - Irrota linssiyksikkö, jos valinnainen linssi on asennettu.
  - Jos projektorissa ei ole linssiä, kiinnitä se linssisuoja paikoilleen, joka oli kiinni linssissä ostohetkellä.
  - Kiinnitä linssi, jos projektorissa on sisäänrakennettu linssi. Ostaessasi kiinnitä suojuksen, joka on kiinnitetty linssiyksikön ympärille.
  - Siirrä linssin sijainti aloitussijaintiin.
    - ☛ “Projisoidun kuvan paikan säätäminen (linssin siirto)” s.34
  - Suojaa projektori iskuilta ympäröimällä se hyvin pakkausmateriaalilla ja asettamalla se tukevaan pakkaukseen. Varmista, että ilmoitat kuljetusyritykselle, että kyseessä on tarkkuuslaite, ja että se on pidettävä vaakasuorassa kuljetuksen ajan.

## Tässä oppaassa käytetyt merkinnät ..... 2

### Johdanto

#### Osien nimet ja toiminnot ..... 16

Edestä/Ylhäältä .....	16
Takaosa .....	17
Liitännät .....	18
Alusta .....	19
Ohjauspaneeli .....	20
Kaukosäädin .....	21
Kätevät kaukosäädintoiminnot .....	24
Kaukosäätimen paristojen vaihtaminen .....	24
Kaukosäätimen käyttöalue .....	25
Kaapelin liittäminen kaukosäätimeen .....	26

### Projektorin valmistelu

#### Projektorin asennus ..... 28

Projektorin linssiyksikön poistaminen ja kiinnittäminen .....	28
Kiinnittäminen .....	28
Linssin kalibrointi .....	29
Poistaminen .....	30
Asennusasetukset .....	30
Kuvan suunnan muuttaminen (projisointitila) .....	30
Näyttöasetukset .....	31
Kuvan paikan säätö projisoidussa näytössä .....	32
Testikuvan näyttäminen .....	33
Projisoidun kuvan paikan säätäminen (linssin siirto) .....	34
EB-L1755U/EB-L1750U/EB-L1505UH/EB-L1500UH/EB-L1495U/EB-L1490U .....	34
EB-L1715S/EB-L1710S/EB-L1515S/EB-L1510S .....	36
Säätää kuvan kokoa. ....	38
Tarkennuksen korjaaminen .....	38
Vääristymän korjaus (kuvanvääristymä) .....	39
Linssin säätöarvojen rekisteröinti ja lataaminen .....	40

Projisoidun kuvan korkeuden säätö (normaaliasennuksessa) .....	42
Vaakakallistuksen säätö (normaaliasennuksessa) .....	42
Tunnusasetukset .....	43
Aseta projektorin tunnus .....	43
Projektorin tunnuksen tarkistus .....	43
Kaukosäätimen tunnuksen asetus .....	44
Ajan asettaminen .....	45
Muut asetukset .....	46
Perustoimintoihin liittyvät asetukset .....	46
Näyttöön liittyvät asetukset .....	47

#### Laitteen kytkentä ..... 49

Tietokoneen kytkeminen .....	49
Kuvalähteiden kytkeminen .....	51
Ulkoisen laitteen kytkeminen .....	53
Lähiverkkokaapelin liittäminen .....	54
Kytkentä HDBaseT Transmitter -lähettimeen .....	55
Langattoman lähiverkkoyksikön asentaminen .....	56
Johtosuojuksen kiinnitys .....	57
Kiinnittäminen .....	57

### Peruskäyttö

#### Projektorin käynnistäminen ..... 60

Aloituspäyttö .....	61
---------------------	----

#### Projektorin sammuttaminen ..... 62

#### Kuvien heijastaminen ..... 63

Automaattinen tulevien signaalien tunnistus ja heijastetun kuvan muuttaminen (Lähteen etsintä) .....	63
Kohdekuvaan vaihtaminen kaukosäätimellä .....	64
Äänenvoimakkuuden säätäminen .....	65

#### Projisoitujen kuvien säätäminen ..... 66

Heijastetun kuvan vääristymien korjaus .....	66
V/P-trapetsikorj .....	67
Quick Corner .....	68

Kaareva pinta	69
Seinän nurkka	73
Pistekorjaus	76
Projisoinnin laadun valinta (Väritila valinta)	78
Kirkkauden asettaminen	78
Opas Arviolta jäljellä -ominaisuuteen	80
Kirkkaustaso ja valolähteen käyttöajan suhde	80
Projisoidun kuvan valon määrän asettaminen	81
Projisoidun kuvan kuvasuhteen muuttaminen	82
Muutosmenetelmät	82
Kuvan säätäminen	85
Sävy-, Kylläisyys- ja Kirkkaus-säätö	85
Gamma-säätö	86
Kehyksen interpol.	88
Kuvan tarkkuuden säätö (Kuvanparannus)	89
4K-korostus (vain EB-L1755U/EB-L1750U/EB-L1505UH/EB-L1500UH/EB-L1495U/ EB-L1490U)	89
Kuvan esiasetustilat	90
Kohinasalpa	90
MPEG-kohinanvaimennus	91
Super-resolution	91
Yksit.koht. korostus	92
3D-kuvien projisointi (vain EB-L1505UH/EB-L1500UH/EB-L1495U/EB-L1490U/EB- L1515S/EB-L1510S)	92

## Hyödyllisiä toimintoja

<b>Moniprojektio toiminto</b>	<b>94</b>
Säätötoimenpide	94
Automaattinen säätäminen online-tilassa	94
Manuaalinen säätäminen offline-tilassa	95
Vierekkäin asettelu	95
Automaattinen vierekkäin asettelu	95
Vierekkäin asettelun suorittaminen manuaalisesti	97
Reunan sekoitus	98
Mustan taso	100
Näyttöjen yhteensop.	103

Automaattisten säätötoimintojen käyttöolosuhteet	103
Korjaa automaattisesti useiden projektoreiden kirkkaus ja värisävy	104
Värien	105
Skaalatun kuvan näyttäminen	106

## Projisointitoiminnot 108

Kahden kuvan heijastaminen samanaikaisesti (Split Screen)	108
Split Screen -heijastamisen tulolähteet	108
Käyttötoimenpiteet	109
Rajoitukset Split Screen -projisoinnin aikana	111
Kuvan piilottaminen ja äänen mykistäminen tilapäisesti (A/V-mykistys)	111
Kuvan pysäyttäminen (Pysäytys)	112
Kuvan osan suurentaminen (E-Zoomaus)	113
Käyttäjän logon tallentaminen	114

## Muistitoiminto 115

Tallentaminen/Lataaminen/Pyyhkiminen/Muistin nollaaminen	115
--	-----

## Ajoitustoiminto 117

Tapahtuman tallentaminen	117
Tapahtuman asettaminen	117
Tapahtuman tarkistaminen	118
Tapahtuman muokkaaminen	119

## Turvatoiminnot 121

Käyttäjien hallinta (Salasanasuojaus)	121
Salasanasuojaus-toiminnon tyypit	121
Salasanasuojaus -toiminnon asetus	121
Salasanan antaminen	122
Käytön rajoitus	123
Toimintalukko	123
Linssin lukko	124
Kaukosäätimen näppäinlukko	124
Varkaudenestolukko	125
Vaijerilukon asennus	125

## Projektorin käyttö verkossa

<b>Langallinen verkkoprojisointi</b> .....	<b>127</b>
Langallisen verkon asetusten valitseminen .....	127
<b>Langaton verkkoprojisointi</b> .....	<b>130</b>
Langattoman verkon asetusten valitseminen manuaalisesti .....	130
Langattomien verkkoasetusten valitseminen Windows-käyttöjärjestelmässä .....	133
Langattomien verkkoasetusten valitseminen OS X -käyttöjärjestelmässä .....	133
Langattoman verkon suojauksen asettaminen .....	134
Tuetut Asiakas- ja CA-sertifikaatit .....	136
QR-koodin käyttö mobiililaitteen yhdistämiseen .....	136
USB-avaimen käyttäminen Windows-tietokoneen yhdistämiseen .....	137
<b>Secure HTTP</b> .....	<b>139</b>
Web-palvelinvarmenteen tuominen valikoilla .....	139
Tuetut web-palvelinvarmenteet .....	140

## Konfigurointi-valikko

<b>Määritys-valikon käyttö</b> .....	<b>142</b>
<b>Toiminnot</b> .....	<b>143</b>
Konfigurointi-valikon taulukko .....	143
Verkko-valikko .....	145
Kuva-valikko .....	146
Signaali-valikko .....	148
Asetukset-valikko .....	150
Laajennettu-valikko .....	152
Verkko-valikko .....	157
Verkko-valikon käyttöä koskevat huomautukset .....	158
Näppäimistötoiminnot .....	159
Perus-valikko .....	159
Langaton LAN-valikko .....	160
Kiinteä LAN-valikko .....	164
Ilmoitus-valikko .....	164
Muut-valikko .....	166

Palauta-valikko .....	167
Info-valikko (vain näyttö) .....	167
Palauta-valikko .....	169

## Eräasetus .....

<b>Eräasetus</b> .....	<b>170</b>
Asetus käyttämällä USB-flash-asetusta .....	170
Asetusten tallentaminen USB-flash-asetukselle .....	170
Tallennettujen asetusten heijastaminen muihin projektoreihin. ....	172
Aseta liittämällä tietokone ja projektori USB-kaapelilla. ....	174
Asetusten tallentaminen tietokoneeseen .....	174
Tallennettujen asetusten heijastaminen muihin projektoreihin. ....	175
Kun asetus epäonnistuu .....	176

## Vianmääritys

<b>Ohjeen käyttö</b> .....	<b>178</b>
<b>Merkkivalojen lukeminen</b> .....	<b>180</b>
<b>Tilanäytön lukeminen</b> .....	<b>187</b>
Näytön sisällön selitykset .....	188
<b>Ongelmien ratkaisu</b> .....	<b>195</b>
Kuvuihin liittyvät ongelmat .....	196
Kuvia ei näy .....	196
Liikkuvat kuvat eivät näy .....	197
Kuvien projisointi päättyy automaattisesti .....	197
EDID-toimintoa ei ole asetettu. näkyy näytössä .....	197
Ei tueta. tulee näkyviin näyttöön .....	197
Ei signaalia. tulee näkyviin näyttöön .....	198
Kuvat ovat epäselviä, epätarkkoja tai vääristyneitä .....	198
Kuvissa on häiriöitä tai vääristymiä .....	199
Osa kuvasta puuttuu (kuva on suuri), kuva on pieni, kuvasuhde ei ole sopiva tai kuva on käännetty .....	199
Kuvan värit eivät ole oikeat .....	200
Kuvat näyttävät tummilta .....	201
Automaattisia säätöjä ei ole suoritettu oikein .....	201
Ongelmia kuvien projisoinnin alkaessa .....	202

Projektori ei kytkeydy päälle . . . . .	202
Muita ongelmia . . . . .	203
Ääntä ei kuulu tai ääni on heikko . . . . .	203
Kaukosäädin ei toimi . . . . .	204
Ulkoisessa näytössä ei näy mitään . . . . .	205
Haluan vaihtaa viestien ja valikoiden kielen . . . . .	205
Projektorissa ilmenevistä ongelmista ei tule sähköposti-ilmoitusta . . . . .	205
Ajan laskusta vastaava akku on tyhjenemäisillään, näytetään . . . . .	206
Projektori ei sammunut oikein. On saattanut ilmetä hetkellinen jännitteenpudotus, tulee näkyviin näyttöön . . . . .	206
Yksityiskohtaisia lokeja ja virheviestejä ei näytetä . . . . .	206
Asetuksia ei voi vaihtaa web-selaimia käyttämällä . . . . .	206

## Tietoja kohteesta Event ID . . . . . 207

## Huoltotoimenpiteet

### Puhdistaminen . . . . . 210

Projektin pinnan puhdistaminen . . . . .	210
Linssin puhdistaminen . . . . .	210
Ilmansuodattimen puhdistaminen . . . . .	210
Ilmansuodattimen puhdistus . . . . .	210

### Tarvikkeiden vaihtaminen . . . . . 213

Ilmansuodattimen vaihtaminen . . . . .	213
Ilmansuodattimen vaihtoväli . . . . .	213
Ilmansuodattimen vaihtaminen . . . . .	213

### Kuvien ylläpito . . . . . 215

Värin kalibrointi . . . . .	215
Paneelin kohdistus . . . . .	216
Värien yhdenmukaisuus . . . . .	218

## Liite

### Valvonta ja ohjaus . . . . . 221

Epson Projector Management . . . . .	221
Asetusten muuttaminen web-selaimella (Epson Web Control) . . . . .	221
Epson Web Control -näytön näyttäminen . . . . .	221
Basic Control -näyttö . . . . .	223
OSD Control Pad -näyttö . . . . .	223
Lens Control -näyttö . . . . .	224
Status Information -näyttö . . . . .	226
Remote Camera Access -näyttö . . . . .	227
Varmenteen asettaminen web-selaimella . . . . .	229
Postin ilmoitus -toiminnon käyttö virheiden raportointiin . . . . .	230
Lukuvirheen ilmoitussähköposti . . . . .	230
Hallinta käyttämällä SNMP-toimintoa . . . . .	231
ESC/VP21-komennot . . . . .	231
Komentoluettelo . . . . .	231
Johdinkaaviot . . . . .	232
Tietoja kohteesta PJLink . . . . .	233
Tietoja Crestron RoomView® -järjestelmästä . . . . .	233
Projektin käyttö tietokoneeltasi . . . . .	234
Art-Net . . . . .	238
Kanavamärytykset . . . . .	238

### Valinnaiset lisävarusteet ja tarvikkeet . . . . . 242

Valinnaiset lisävarusteet . . . . .	242
Tarvikkeet . . . . .	242

### Näytön koko ja projisointietäisyys . . . . . 243

Projisointietäisyys malleilla EB-L1755U/EB-L1750U/EB-L1505UH/EB-L1500UH/EB-L1495U/EB-L1490U . . . . .	243
ELPLM15/ELPLM09/ELPLS04 . . . . .	243
ELPLX02/ELPLX02W . . . . .	244
ELPLU03 . . . . .	245
ELPLU04/ELPLU02 . . . . .	246
ELPLW05 . . . . .	247
ELPLW06/ELPLW04 . . . . .	248
ELPLW08 . . . . .	248

ELPLM10/ELPLM06	249
ELPLM11/ELPLM07	250
ELPLL08/ELPLL07	251
ELPLR04	252
Projisointietäisyys malleille EB-L1715S/EB-L1710S/EB-L1515S/EB-L1510S	253
ELPLM15/ELPLM09/ELPLS04	254
ELPLX02/ELPLX02W	255
ELPLU03	255
ELPLU04/ELPLU02	256
ELPLW05	257
ELPLW06/ELPLW04	258
ELPLW08	259
ELPLM10/ELPLM06	260
ELPLM11/ELPLM07	261
ELPLL08/ELPLL07	262
ELPLR04	263
Polarisoija (ELPPL01) Asennusetäisyys (vain EB-L1505UH/EB-L1500UH/EB-L1495U/ EB-L1490U/EB-L1515S/EB-L1510S)	264
<b>Projisointujen kuvien säätöetäisyys</b>	<b>265</b>
V/P-trapetsikorj	265
Kaareva pinta	265
Seinän nurkka	272
<b>Tuetut näytöt</b>	<b>279</b>
EB-L1755U/EB-L1750U/EB-L1505UH/EB-L1500UH/EB-L1495U/EB-L1490U	279
SDI	282
EB-L1715S/EB-L1710S/EB-L1515S/EB-L1510S	283
<b>Tekniset tiedot</b>	<b>287</b>
Projektorin yleiset tekniset tiedot	287
<b>Ulkonäkö</b>	<b>290</b>
<b>Sanasto</b>	<b>291</b>
<b>Yleisiä huomautuksia</b>	<b>293</b>
Käytetyt merkinnät	293
Tavaramerkit ja tekijänoikeudet	293

<b>Normia IEC60950-1 A2 vastaava turvallisuussymboliluettelo</b>	<b>295</b>
<b>Hakemisto</b>	<b>297</b>



# Johdanto

Tässä luvussa kuvataan osien nimet.

Tämän oppaan kuvituksessa näytetään projektoriin kiinnitetty linssiyksikkö.

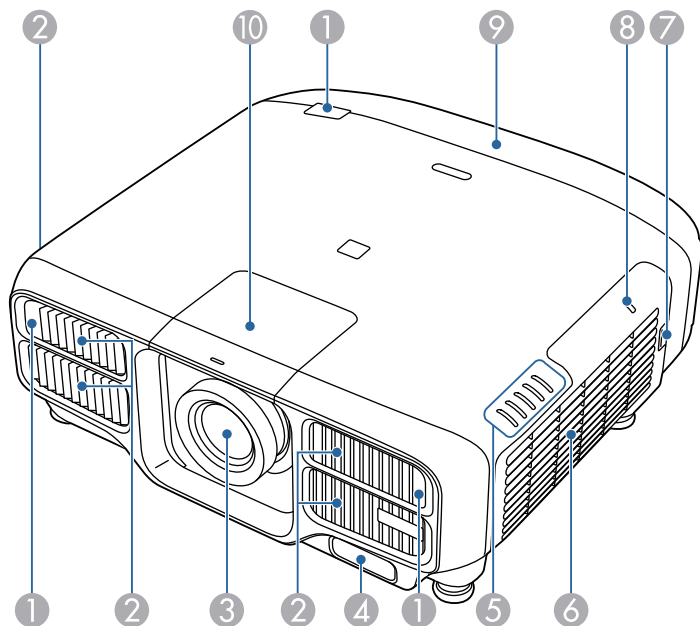

## Edestä/Ylhäältä



Nimi	Toiminto
① <b>Kaukovastaanotin</b>	Ottaa vastaan kaukosäätimen signaaleja.
② <b>Ilmanottoaukko</b>	Ottaa ilmaa projektorin sisäosien jäähdyttämiseksi.



Nimi	Toiminto
③ <b>Projektiolinssi</b>	<p>Kuvat heijastetaan tämän kautta.</p> <div style="border: 1px solid black; padding: 5px; margin-bottom: 10px;"> <p><b>⚠ Varoitus</b></p> <p>Älä katso linssiin projisoinnin aikana. Tämä voi aiheuttaa vahinkoa näölle, johtuen voimakkaasti säteilevästä valosta.</p> </div> <div style="border: 1px solid black; padding: 5px;"> <p><b>⚠ Huom</b></p> <p>Kun siirrät linssiä, älä vie käsiäsi lähelle linssiyksikköä. Sormesi voivat jäädä linssiyksikön ja projektorin väliin, mikä voi aiheuttaa vamman.</p> </div>
④ <b>Sisäinen kamera</b>	<p>Tämä kamera skannaa kuvaa korjattaessa projisoitua kuvaa automaattisesti.</p> <div style="border: 1px solid black; padding: 5px; margin-top: 10px;"> <p><b>Huomaa</b></p> <p>Kameran altistaminen kirkkaalle valolle voi aiheuttaa toimintahäiriön.</p> </div>
⑤ <b>Tilan merkkivalot</b>	<p>Projektorin tila ilmaistaan merkkivalojen väreillä ja sillä, vilkkuvatko ne vai palavatko ne tasaisesti.</p> <p>☛ “Merkkivalojen lukeminen” <a href="#">s.180</a></p>
⑥ <b>Ilmanottoaukko (ilmansuodatin)</b>	<p>Ottaa ilmaa projektorin sisäosien jäähdyttämiseksi.</p> <p>☛ “Ilmansuodattimen puhdistaminen” <a href="#">s.210</a></p>
⑦ <b>Ilmansuodatinkannen liuska</b>	<p>Avaa tämän nupin avulla ilmansuodattimen suojus.</p> <p>☛ “Ilmansuodattimen vaihtaminen” <a href="#">s.213</a></p>
⑧ <b>Langattoman lähiverkon merkkivalo</b>	<p>Osoittaa valinnaisen langattoman lähiverkkoyksikön käyttötilan.</p> <p>☛ “Valinnaiset lisävarusteet” <a href="#">s.242</a></p>
⑨ <b>Johtosuojus</b>	<p>Takaliitäntäkaapelin liitinosan suojus.</p> <p>☛ “Johtosuojuksen kiinnitys” <a href="#">s.57</a></p>

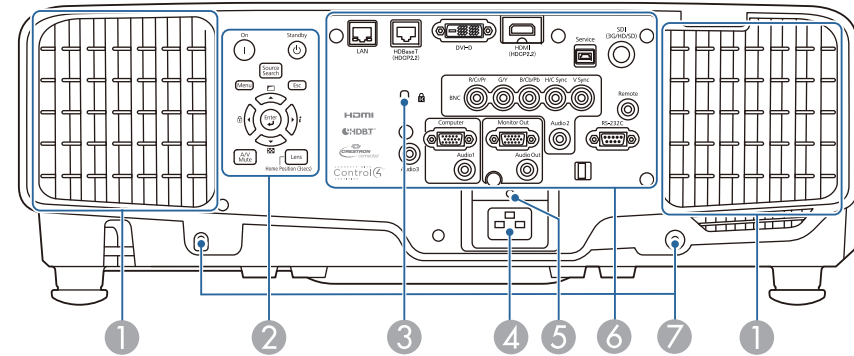

Nimi	Toiminto
10 <b>Linssinvaihtosuojus</b>	<p>Poista, kun liität tai poistat linssin.   “Projektorin linssiyksikön poistaminen ja kiinnittäminen” s.28</p> <div style="border: 1px solid black; padding: 5px; background-color: #ffffcc;"> <p> <b>Huom</b></p> <p>Kun siirrät projektoria, älä pidä kiinni linssinvaihtosuojuksesta. Linssinvaihtosuojus voi irrota ja projektori voi pudota, mikä voi aiheuttaa vammian.</p> </div>

## Takaosa

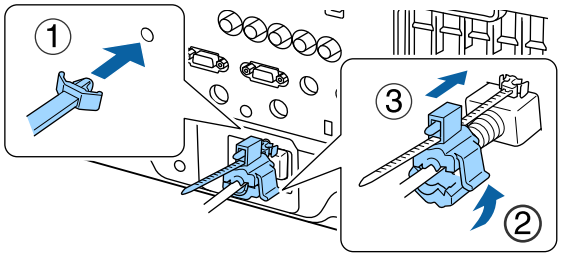

Nimi	Toiminto
1 <b>Ilmanpoistoaukko</b>	<p>Ilmanpoistoaukko projektorin sisäosien jäähtytykseen.</p> <div style="border: 1px solid black; padding: 5px; background-color: #ffffcc;"> <p> <b>Huom</b></p> <p>Älä aseta kasvoja tai käsiä ilmanpoistoaukon lähelle tai aseta ilmanpoistoaukon lähelle esineitä, joihin kuumuus voi vaikuttaa käpristämällä niitä tai muulla tavalla, kun projektori on käynnissä. Kuuma tuuletusaukon ilma saattaa aiheuttaa palovammoja, käpristymistä tai onnettomuuksia.</p> </div>
2 <b>Käyttöpaneeli</b>	<p> “Ohjauspaneeli” s.20</p>
3 <b>Lukitusaukko</b>	<p>Lukitusaukko on yhteensopiva Kensington-yhtiön valmistaman Microsaver Security System -turvajärjestelmän kanssa.   “Varkaudenestolukko” s.125</p>
4 <b>Virransyöttö</b>	<p>Kytkee virtajohdon projektoriin.</p>

Nimi	Toiminto
5 <b>Johtopidike</b>	Liitä virtajohdon kaapelikiinnike niin, ettei virtajohto irtoa omasta painostaan. 
6 <b>Liitännät</b>	☛ “Liitännät” s.18
7 <b>Ruuvien reiät johtosuojauskiinnitykseen</b>	Ruuvien reiät, joita käytetään johtosuojauskiinnitykseen paikalleen. ☛ “Johtosuojauskiinnitys” s.57

## Liitännät

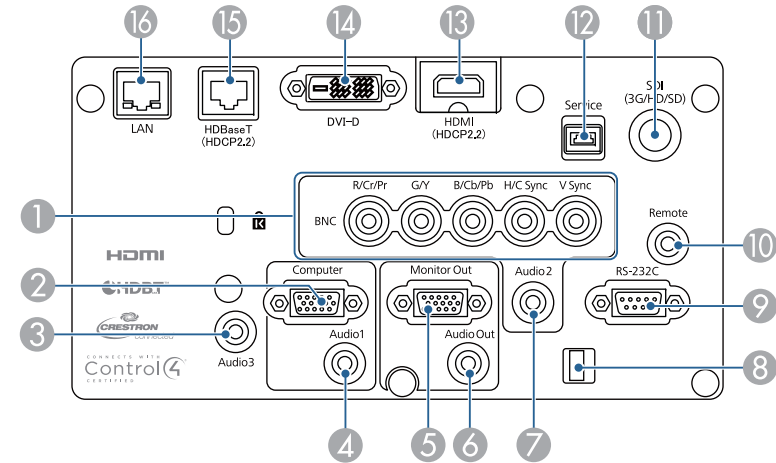

Nimi	Toiminto
1 <b>BNC-portti</b>	Tietokoneesta tuleville analogisille RGB-signaaleille ja muista videolähteistä tuleville komponenttivideosignaaleille.
2 <b>Computer-portti</b>	Tietokoneesta tuleville analogisille RGB-signaaleille ja muista videolähteistä tuleville komponenttivideosignaaleille.
3 <b>Audio3-portti</b>	Syöttää ääntä laitteistosta, joka on liitetty HDMI- tai DVI-D-porttiin.
4 <b>Audio1-portti</b>	Syöttää äänen Computer-porttiin kytketystä laitteesta.
5 <b>Monitor Out-portti</b>	Tuo Computer-porttiin tai BNC-porttiin kytketyn tietokoneen analogisen signaalin ulkoiseen näyttöön. Et voi lähettää signaalien tuloa muiden porttien tai komponenttien videosignaaleista.
6 <b>Audio Out -portti</b>	Siirtää parhaallaan projisoidun kuvan äänen ulkoiseen kaiuttimeen.
7 <b>Audio2-portti</b>	Syöttää äänen BNC-porttiin kytketystä laitteesta.

Nimi	Toiminto
8 <b>Johtopidike</b>	Kiinnitä kaapelit kaupoista saatavalla kaapelisiteellä.
9 <b>RS-232C-portti</b>	Kun ohjaat projektoria tietokoneelta, kytke projektori tietokoneeseen RS-232C-kaapelilla. Tämä portti on valvontakäyttöä varten eikä sitä tule tavallisesti käyttää. ☛ “ESC/VP21-komennot” s.231
10 <b>Remote-portti</b>	Lisävarusteena saatavan kaukosäätimen kaapelisarjan liitäntä. Syöttää kaukosäätimen signaalit laitteeseen. Kun kaukosäätimen kaapeli on kytketty Remote-porttiin, projektorin kaukovastaanotin ei ole käytössä. ☛ “Valinnaiset lisävarusteet” s.242
11 <b>SDI-tuloportti</b> (vain EB-L1755U/EB-L1750U/EB-L1505UH/EB-L1500UH/EB-L1495U/EB-L1490U)	Syöttää SDI-signaalia videolaitteesta.
12 <b>Service-portti</b>	Tätä käytetään eräasetuksiin. Tämä portti on valvontakäyttöä varten eikä sitä tule tavallisesti käyttää. ☛ “Eräasetus” s.170
13 <b>HDMI-portti</b>	Syöttää videosignaaleja HDMI-yhteensopivista videolaitteista ja tietokoneista.
14 <b>DVI-D-portti</b>	Syöttää tietokoneen DVI-D-signaalia.
15 <b>HDBaseT-portti</b>	Kytkee LAN-kaapelin valinnaiseen HDBaseT Transmitter -lähettimeen. ☛ “Kytkeä HDBaseT Transmitter -lähettimeen” s.55 ☛ “Valinnaiset lisävarusteet” s.242
16 <b>LAN-portti</b>	Kytkee lähiverkkokaapelin verkkoon liittymistä varten. Tuki Art-Netille. ☛ “Art-Net” s.238

## Alusta

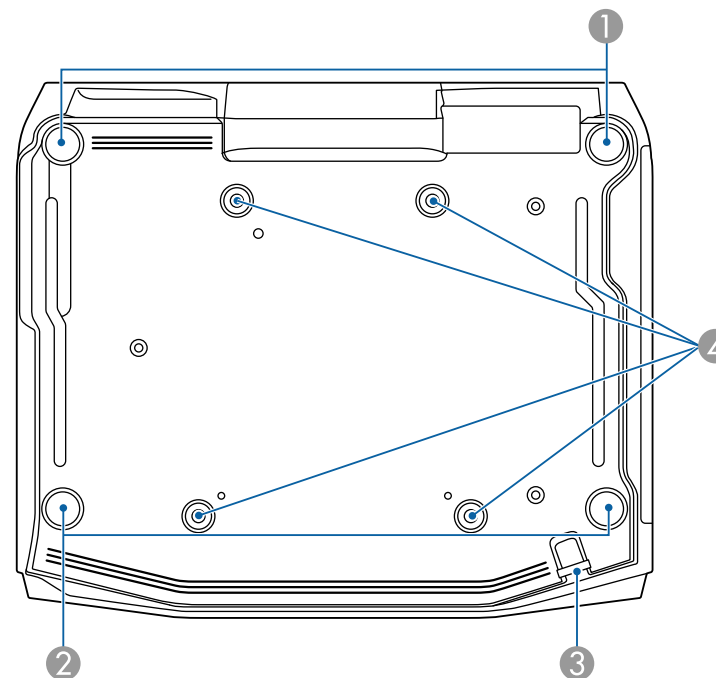

Nimi	Toiminto
1 <b>Säädettävät etujalat</b>	Asetettuina tasolle, kuten pöytä, pidennä tai lyhennä jalkoja säätääksesi projektorin pysty- ja vaakakallistusta. ☛ “Projisoidun kuvan korkeuden säätö (normaaliasennuksessa)” s.42 ☛ “Vaakakallistuksen säätö (normaaliasennuksessa)” s.42
2 <b>Taka-ala</b>	Voit pidentää tai lyhentää jalkaa vaakasuoran kallistuksen säätämiseksi kääntämällä sitä, kun se on pöydällä. ☛ “Vaakakallistuksen säätö (normaaliasennuksessa)” s.42

Nimi	Toiminto
③ <b>Lukituskaapelin asennuskohta</b>	Vie lukituskaapeli (saatavana kaupoista) tähän ja lukitse se paikalleen. ☛ “Vaijerilukon asennus” s.125
④ <b>Kattotelineen kiinnityspisteet (neljä pistettä)</b>	Jos haluat ripustaa projektorin kattoon, kiinnitä lisävarusteena saatava kattokiinnitys tähän. ☛ “Projektorin asennus” s.28 ☛ “Valinnaiset lisävarusteet” s.242

## Ohjauspaneeli

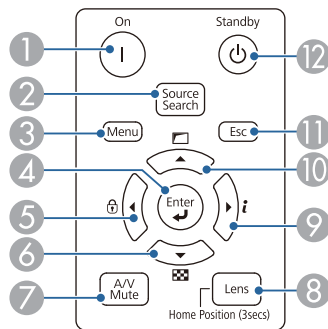

Nimi	Toiminto
① <b>[1]-painike</b>	Kytkee projektoriin virran.
② <b>[Source Search]-painike</b>	Siirtyy seuraavaan tulolähteeseen, joka lähettää kuvaa. ☛ “Automaattinen tulevien signaalien tunnistus ja heijastetun kuvan muuttaminen (Lähteen etsintä)” s.63
③ <b>[Menu]-painike</b>	Näyttää ja sulkee Konfigurointi-valikon. ☛ “Määrittys-valikon käyttö” s.142

Nimi	Toiminto
④ <b>[↵]-painike</b>	<ul style="list-style-type: none"> <li>Kun näytössä on Konfigurointivalikko tai ohjenäyttö, sillä hyväksytään nykyinen valinta, siirrytään valintatilaan ja vaihdetaan seuraavalle tasolle.</li> <li>Jos tätä painetaan, kun projisoidaan analogista RGB-signaalia Computer-portista tai BNC-portista, voidaan optimoida automaattisesti Seuranta-, Synkronointi- ja Paikka-asetukset.</li> </ul>
⑤ <b>[◀]/[⏸]-painikkeet</b>	<ul style="list-style-type: none"> <li>Näyttää Toimintalukko-näytön, jossa voi tehdä asetuksia ohjauspaneelin painikkeiden lukitsemiseksi. ☛ “Käytön rajoitus” s.123</li> <li>Kun näytössä on Konfigurointi-valikko tai Ohjenäyttö, tällä painikkeella valitaan valikkokohdat ja asetusarvot. ☛ “Määrittys-valikon käyttö” s.142 ☛ “Ohjeen käyttö” s.178</li> </ul>
⑥ <b>[▼]/[⏏]-painikkeet</b>	<ul style="list-style-type: none"> <li>Näyttää testikuvan. ☛ “Testikuvan näyttäminen” s.33</li> <li>Kun näytössä on Konfigurointi-valikko tai Ohjenäyttö, tällä painikkeella valitaan valikkokohdat ja asetusarvot. ☛ “Määrittys-valikon käyttö” s.142 ☛ “Ohjeen käyttö” s.178</li> </ul>
⑦ <b>[A/V Mute]-painike</b>	Kytkee kuvan ja äänen päälle tai pois päältä. ☛ “Kuvan piilottaminen ja äänen mykistäminen tilapäisesti (A/V-mykistys)” s.111
⑧ <b>[Lens]-painike</b>	Näyttää järjestyksessä säätönäytöt linssinsiirrolle, zoomaukselle, tarkennukselle ja vääristymälle joka kerta, kun painiketta painetaan. Kun painiketta painetaan yli kolme sekuntia, linssin sijainti palaa aloitussijaintiin.
⑨ <b>[▶]/[⏏]-painikkeet</b>	<ul style="list-style-type: none"> <li>Näyttää Info-valikon Konfigurointi-valikosta. ☛ “Info-valikko (vain näyttö)” s.167</li> <li>Kun näytössä on Konfigurointi-valikko tai Ohjenäyttö, tällä painikkeella valitaan valikkokohdat ja asetusarvot. ☛ “Määrittys-valikon käyttö” s.142 ☛ “Ohjeen käyttö” s.178</li> </ul>

Nimi	Toiminto
10 [▲]/[□]-painikkeet	<ul style="list-style-type: none"> <li>Suorittaa näytön säädöt käyttämällä Konfigurointi-valikon Geometrinen korjaus -asetuksia.                             <ul style="list-style-type: none"> <li>☛ <b>Asetukset - Geometrinen korjaus</b> s.150</li> </ul> </li> <li>Kun näytössä on Konfigurointi-valikko tai Ohjenäyttö, tällä painikkeella valitaan valikkokohdat ja asetusarvot.                             <ul style="list-style-type: none"> <li>☛ “Määrittys-valikon käyttö” s.142</li> <li>☛ “Ohjeen käyttö” s.178</li> </ul> </li> </ul>
11 [Esc]-painike	<ul style="list-style-type: none"> <li>Pysäyttää nykyisen toiminnon.</li> <li>Jos tätä painetaan, kun näytössä on Konfigurointi-valikko, tällä pääsee edelliselle valikkotasolle.                             <ul style="list-style-type: none"> <li>☛ “Määrittys-valikon käyttö” s.142</li> </ul> </li> </ul>
12 [⏻]-painike	Katkaisee projektorin virran.

## Kaukosäädin

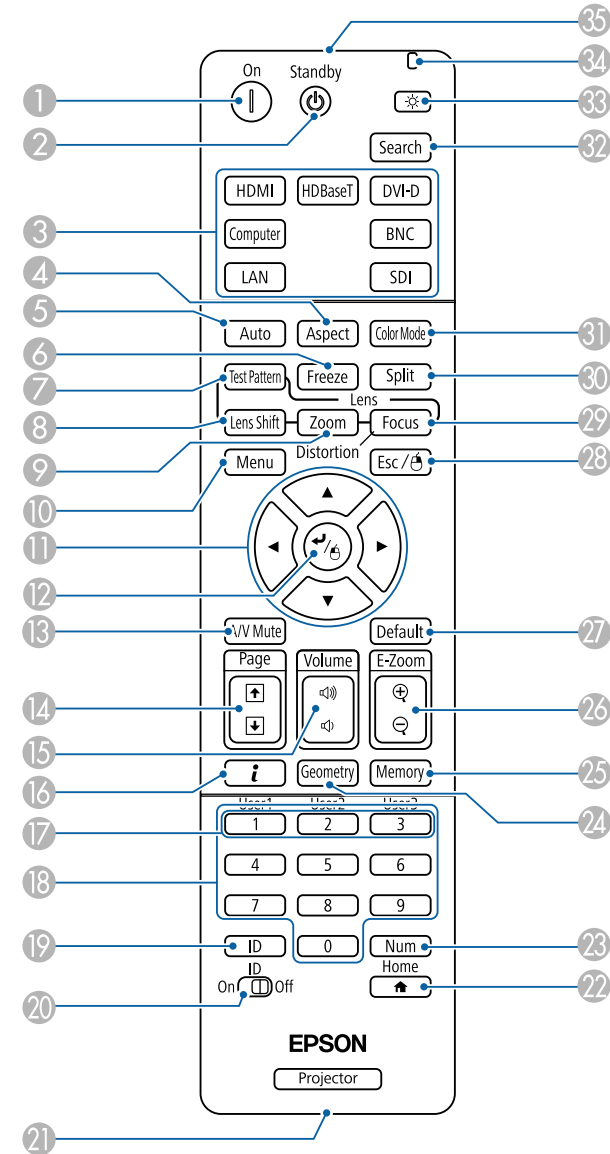

Nimi	Toiminto
① [Ⓜ]-painike	Kytkee projektoriin virran.
② [⏻]-painike	Katkaisee projektorin virran.
③ Tulolähteen muutos -painikkeet	Muuttaa kuviin kustakin tuloportista. ☛ “Kohdekuvaan vaihtaminen kaukosäätimellä” s.64 [SDI]-painike toimii vain malleilla EB-L1755U/EB-L1750U/EB-L1505UH/EB-L1500UH/EB-L1495U/EB-L1490U.
④ [Aspect]-painike	Kuvasuhde muuttuu joka kerta, kun painiketta painetaan. ☛ “Projisoidun kuvan kuvasuhteen muuttaminen” s.82
⑤ [Auto]-painike	Jos tätä painetaan, kun projisoidaan analogista RGB-signaalia Computer-portista tai BNC-portista, voidaan optimoida automaattisesti Seuranta-, Synkronointi- ja Paikka-asetukset.
⑥ [Freeze]-painike	Tällä kuva pysäytetään tai pysäytys peruutetaan. ☛ “Kuvan pysäyttäminen (Pysäytys)” s.112
⑦ [Test Pattern] -painike	Näyttää testikuvan. ☛ “Testikuvan näyttäminen” s.33
⑧ [Lens Shift]-painike	Säädä linssin siirtoa tällä painikkeella. ☛ “Projisoidun kuvan paikan säätäminen (linssin siirto)” s.34 Kun painiketta painetaan yli kolme sekuntia, linssin sijainti palaa aloitussijaintiin.
⑨ [Zoom]-painike	Säädä zoomausta tällä painikkeella. ☛ “Säätää kuvan kokoa.” s.38
⑩ [Menu]-painike	Näyttää ja sulkee Konfigurointi-valikon. ☛ “Määrittämis-valikon käyttö” s.142

Nimi	Toiminto
⑪ [▲][▼][◀][▶]-painikkeet	<ul style="list-style-type: none"> <li>Paina säätääksesi tarkennusta, zoomia, vääristymää ja linssinsiirtoa. ☛ “Projisoidun kuvan paikan säätäminen (linssin siirto)” s.34 ☛ “Säätää kuvan kokoa.” s.38 ☛ “Tarkennuksen korjaaminen” s.38</li> <li>Kun näytössä on Konfigurointi-valikko tai Ohjenäyttö, näillä painikkeilla valitaan valikkokokohdat ja asetusarvot. ☛ “Määrittämis-valikon käyttö” s.142</li> <li>Kun käytetään lisävarusteena saatavan langattoman hiiren vastaanotinta, näiden painikkeiden painaminen liikuttaa kohdistinta.</li> </ul>
⑫ [↵]-painike	<ul style="list-style-type: none"> <li>Kun näytössä on Konfigurointivalikko tai ohjenäyttö, sillä hyväksytään nykyinen valinta, siirrytään valintatilaan ja vaihdetaan seuraavalle tasolle. ☛ “Määrittämis-valikon käyttö” s.142</li> <li>Toimii hiiren ykköspainikkeena, kun käytetään lisävarusteena saatavan langattoman hiiren vastaanotinta.</li> </ul>
⑬ [A/V Mute] -painike	Kytkee kuvan ja äänen päälle tai pois päältä. ☛ “Kuvan piilottaminen ja äänen mykistäminen tilapäisesti (A/V-mykistys)” s.111
⑭ [Page]-painikkeet [⏪][⏩]	<ul style="list-style-type: none"> <li>Paina vaihtaaksesi testikuvia, kun testikuvia on näkyvissä.</li> <li>Siirtyy edelliseen tai seuraavaan kuvatiedostoon, kun projisoidaan kuvia verkkoon kytketystä tietokoneesta.</li> <li>Kun käytetään valinnaista langattoman hiiren vastaanotinta, PowerPoint-tiedoston sivua voi vaihtaa projisoinnin aikana sivu ylös/alas-painikkeilla.</li> </ul>
⑮ [Volume]-painikkeet [⏮][⏭]	<p>[⏮] Laskee äänenvoimakkuutta. [⏭] Nostaa äänenvoimakkuutta. ☛ “Äänenvoimakkuuden säätäminen” s.65</p>
⑯ [i]-painike	Näyttää Info-valikon Konfigurointi-valikosta. ☛ “Info-valikko (vain näyttö)” s.167

Nimi	Toiminto
17 [User1] -painike [User2] -painike [User3] -painike	Valitse mikä tahansa usein käytetty kohde Konfigurointi-valikkokohteista ja määritä se mihin tahansa näistä painikkeista. Kun painiketta painetaan, määritetty valikkokohteen valinta/säätönäyttö tulee esiin, jolloin voit tehdä yhden painalluksen asetuksia/säätöjä. ☛ “Asetukset-valikko” s.150
18 Numeropainikkeet	<ul style="list-style-type: none"> <li>Syötä salasana. ☛ “Salasanasuojaus -toiminnon asetus” s.121</li> <li>Käytä syöttäessäsi numeroita Konfigurointi-valikon <b>Verkko</b>-asetuksissa.</li> </ul>
19 [ID]-painike	Pidä tätä painiketta painettuna ja määritä kaukosäätimen numero-painikkeilla sen projektorin tunnus jota haluat hallita. ☛ “Tunnusasetukset” s.43
20 [ID]-kytkin	Tällä kytkimellä kaukosäätimen tunnusasetukset otetaan käyttöön (On)/poistetaan käytöstä (Off). ☛ “Tunnusasetukset” s.43
21 Kaukosäädön portti	Kytkee lisävarusteena saatavan kaukosäätimen kaapelisarjan ja lähettää kaukosäätimen signaalit laitteeseen. ☛ “Valinnaiset lisävarusteet” s.242 Kun kaukosäätimen kaapeli on kytketty tähän kaukosäädön porttiin, kaukosäätimen valaiseva osa ei ole käytössä.
22 [🏠]-painike	Näyttää ja sulkee Aloitusnäytön. ☛ “Aloitusnäyttö” s.61
23 [Num]-painike	Pidä tätä painiketta painettuna ja syötä salasanat ja numerot numero-painikkeilla. ☛ “Salasanasuojaus -toiminnon asetus” s.121
24 [Geometry]-painike	Korjaa heijastetun kuvan vääristymää. ☛ “Heijastetun kuvan vääristymien korjaus” s.66
25 [Memory]-painike	Suorittaa toimintoja ja tekee asetuksia muistitoiminnolle. ☛ “Muistitoiminto” s.115

Nimi	Toiminto
26 [E-Zoom]-painikkeet [⊕][⊖]	Suurentaa tai pienentää kuvaa projisointikokoa muuttamatta. ☛ “Kuvan osan suurentaminen (E-Zoomaus)” s.113
27 [Default] -painike	Käytössä, kun [Default]: Palauta näkyy konfigurointivalikon ohjeessa. Säädettävät asetukset palautetaan oletusarvoihin. ☛ “Määrittämis-valikon käyttö” s.142
28 [Esc]-painike	<ul style="list-style-type: none"> <li>Pysäyttää nykyisen toiminnon.</li> <li>Jos näytössä on Konfigurointi-valikko, painikkeen painaminen siirtää edelliselle tasolle. ☛ “Määrittämis-valikon käyttö” s.142</li> <li>Toimii hiiren kakkospainikkeena käytettäessä lisävarusteena saatavan langattoman hiiren vastaanotinta.</li> </ul>
29 [Focus]-painike	Joka kerta, kun painiketta painetaan, näytetään järjestyksessä säätönäytöt tarkennukselle ja vääristymälle. ☛ “Tarkennuksen korjaaminen” s.38
30 [Split]-painike	Painiketta painettaessa kuva projisoidaan joko kahtena kuvana samanaikaisesti jakamalla näyttö kahtia tai näyttämällä yksi kuva normaalisti. ☛ “Kahden kuvan heijastaminen samanaikaisesti (Split Screen)” s.108
31 [Color Mode]-painike	Väritila muuttuu joka kerta, kun painiketta painetaan. ☛ “Projisoinnin laadun valinta (Väritila valinta)” s.78
32 [Search] -painike	Siirtyy seuraavaan tulolähteeseen, joka lähettää kuvaa. ☛ “Automaattinen tulevien signaalien tunnistus ja heijastetun kuvan muuttaminen (Lähteen etsintä)” s.63
33 [☀]-painike	Valaisee kaukosäätimen painikkeita noin 15 sekunnin ajan. Tämä on hyödyllistä, kun kaukosäädintä käytetään pimeässä.
34 Merkkivalo	Valo palaa, kun kaukosäätimestä lähetetään signaaleja.

Nimi	Toiminto
35 <b>Kaukosäätimen valosäteilyalue</b>	Lähettää kaukosäätimen signaaleja.

### Kätevät kaukosäädintoiminnot

Voit suorittaa seuraavat toiminnot painamalla yhtä kaukosäätimen painikkeista.

Toiminta	Aseta
Kääntää projisoidun kuvan pystysuunnassa. (Vaihda <b>Projisointi Etuala-</b> ja <b>Etuala/katto-</b> asetuksen välillä) ☛ “Kuvan suunnan muuttaminen (projisointitila)” s.30	Pidä [A/V Mute]-painiketta alhaalla yli viisi sekuntia.
Salasanan suojausasetusten valinta. ☛ “Käyttäjien hallinta (Salanasuojaus)” s.121	Pidä [Freeze]-painiketta painettuna yli viisi sekuntia. <b>Salanasuojaus</b> -näyttö tulee näkyviin ja voit valita erilaisia asetuksia.
Joidenkin kaukosäätimen painiketoimintojen lukitseminen tai avaaminen. ☛ “Kaukosäätimen näppäinlukko” s.124	Pidä [  ]-painiketta painettuna yli viisi sekuntia.
<b>Kaukovastaanotin</b> -asetusten alustus Konfigurointi-valikossa. (Ottaa käyttöön kaikki Kaukovastaanottimet tälle projektorille.)	Pidä [Menu]-painiketta painettuna yli 15 sekuntia.

Toiminta	Aseta
Usein käytettyjen Konfigurointi-valikkokohteiden näyttäminen.	Paina [User1]-, [User2] tai [User3]-painiketta. Voit asettaa valikkokohteen, jonka haluat määrittää kullekin painikkeelle kohdassa <b>Käyttäjäpainike</b> . ☛ <b>Asetukset - Käyttäjäpainike s.150</b> Seuraavat kohteet voidaan määrittää. <b>Valotila, Moniprojektio, Kuvatarkkuus, Kuvankäsittely, Kuvaruutunäyttö, Näytä QR-koodi, Kuvanparannus, Kehyksen interpol., Näyttöjen yhteensop., Värien kalibrointi</b> Kun painat painiketta, jolle <b>Kuvaruutunäyttö</b> -valikko on määritetty, valikot tai viestit eivät näy näytöllä. Kun painat samaa painiketta uudelleen, ne tulevat näkyviin uudelleen. Jos <b>Kuvaruutunäyttö</b> on käytössä, et voi käyttää Konfigurointi-valikkoa (paitsi väritilan ja tulolähteen vaihtamiseen).

### Kaukosäätimen paristojen vaihtaminen

Jos kaukosäädin reagoi viiveellä tai jos se ei toimi, kun sitä on käytetty pidemmän aikaa, paristojen virta on luultavasti vähissä. Jos näin käy, vaihda paristot tällöin uusiin. Pidä varalla kahta AA-kokoista alkali- tai mangaaniparistoa. Et voi käyttää muita paristoja kuin AA-kokoisia alkali- tai mangaaniparistoja.

#### Huomaa

Muista lukea seuraava käyttöopas ennen paristojen käsittelyä.

☛ *Turvaohjeet*



- 1** Poista paristolokeron kansi.  
Paina paristolokeron kannen salpaa ja nosta kansi ylös.

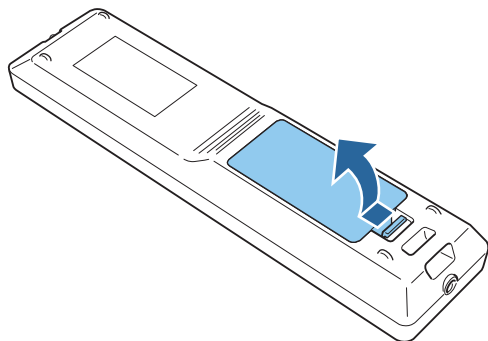

- 2** Vaihda vanhat paristot uusiin.

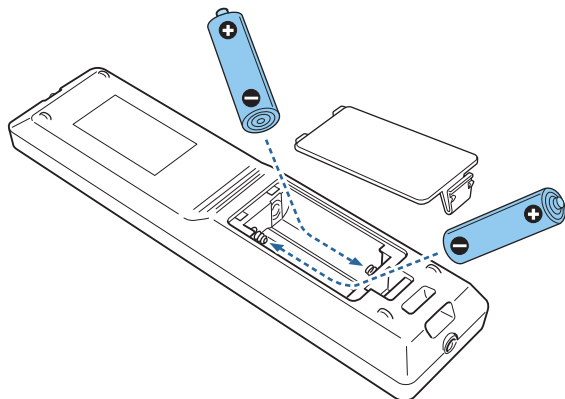

## Huom

Tarkista (+)- ja (-)-merkkien paikat paristolokeron sisällä varmistaaksesi, että asetat paristot oikein päin.

Jos akkuja ei käytetä oikein, ne saattavat räjähtää tai vuotaa aiheuttaen tulipalon, vammoja tai vaurioita tuotteelle.

- 3** Aseta paristolokeron kansi takaisin paikalleen.  
Paina paristolokeron kantta alaspäin, kunnes se naksahuttaa kiinni.

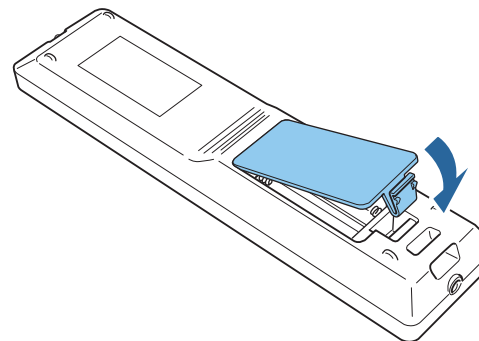

## Kaukosäätimen käyttöalue

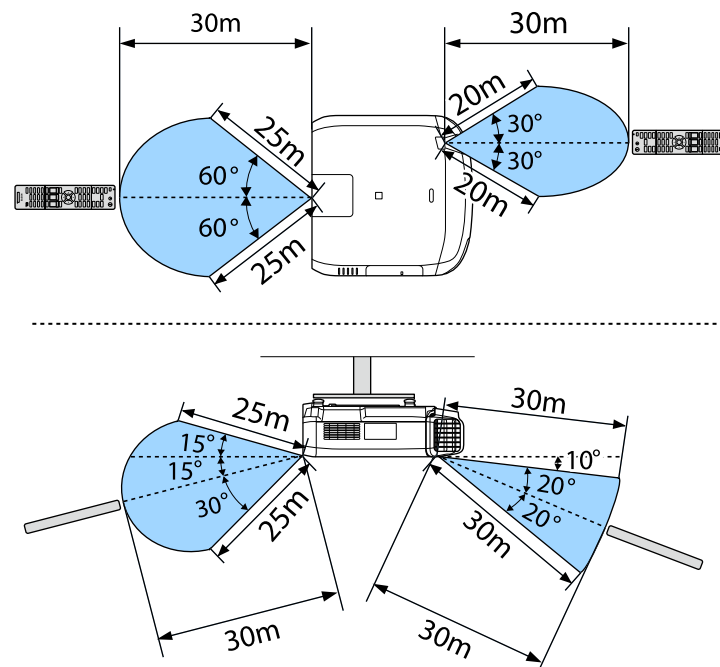



Kun haluat rajoittaa käyttösignaalien vastaanottoa kaukosäätimestä, aseta **Kaukovastaanotin**.

☛ **Asetukset – Kaukovastaanotin** [s.150](#)

## Kaapelin liittäminen kaukosäätimeen

Voit tehdä toimintoja turvallisesti valinnaisella kaukosäätimen kaapelisarjalla, kun samassa paikassa on käytössä useita tämän projektorin yksiköitä, tai kun kaukovastaanottimen lähellä on esteitä.

☛ “Valinnaiset lisävarusteet” [s.242](#)

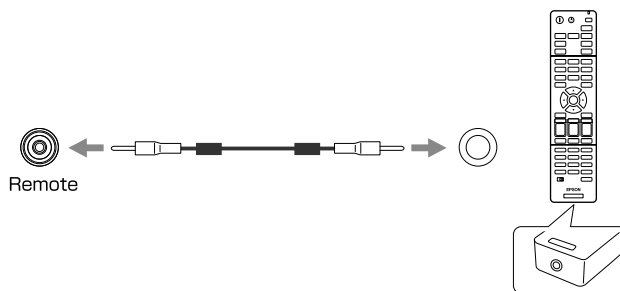
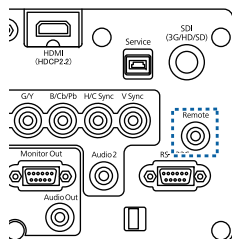

- Kun kaukosäätimen kaapeli on liitetty Remote-porttiin, projektorin kaukovastaanotin ei ole käytössä.
- Voit liittää kaapelilla myös valinnaisen HDBaseT transmitter - lähettimen ja kaukosäätimen ohjatakseen projektoria.
- ☛ “Kytkeä HDBaseT Transmitter -lähettimeen” [s.55](#)



# Projektorin valmistelu

Tässä kappaleessa selitetään, kuinka projektori asennetaan ja projisointilähteet kytketään.

## Projektorin linssiyksikön poistaminen ja kiinnittäminen

### Kiinnittäminen

#### Huomaa

- Kun kiinnität linssiyksikön, irrota pistoke ensin pistorasiasta.
- Älä kiinnitä linssiyksikköä, kun projektorin linssin lisäysoosa osoittaa ylöspäin. Projektoriin voi päästä pölyä tai likaa.
- Yritä olla koskematta linssiin kädellä tai sormilla. Jos linssin pintaan jää sormenjälkiä tai rasvaa, projisointilaatu heikkenee.



- Projektori tukee linssijä, joilla on seuraavat mallinumerot: ELPLX02, ELPLX02W, ELPLU03, ELPLU04, ELPLW05, ELPLW06, ELPLW08, ELPLM09, ELPLM10, ELPLM11, ELPLM15, ELPLL08, ELPLS04, ELPLU02, ELPLR04, ELPLW04, ELPLM06, ELPLM07, ELPLL07

Kun käytät seuraavia linssijä, aseta **Linssityyppi** Konfigurointi-valikossa käyttämäsi linssin mukaiseksi, jotta vääristymän korjaus toimii oikein.

ELPLS04, ELPLU02, ELPLR04, ELPLW04, ELPLM06, ELPLM07, ELPLL07

☛ **Laajennettu - Toiminta - Lisäasetukset - Linssityyppi s.152**

- Normaaliasennuksessa kuva voi olla linssin mukaan kallistunut. Säädä kuvan kallistumaa käyttämällä etu- ja takajalkoja.
  - ☛ “Vaakakallistuksen säätö (normaaliasennuksessa)” s.42
- Katso tiedot mallien ELPLX02/ELPLX02W asentamisesta ELPLX02/ELPLX02W-laitteiden toimitukseen kuuluvasta käyttöoppaasta.

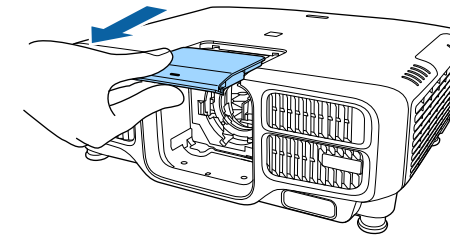

- 2 Pidä kiinni lukitusvivusta ja kierrä sitä vastapäivään.

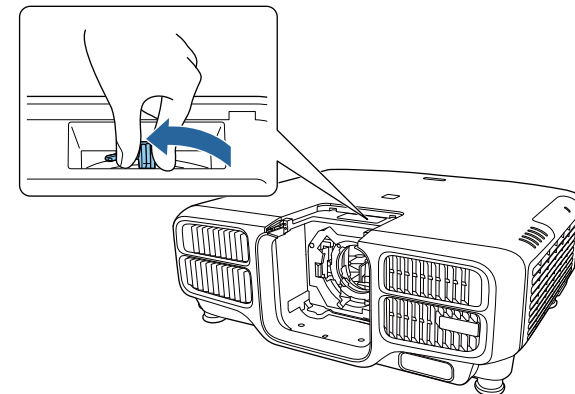

Kun käytät seuraavia linssijä, kiinnitä toimitukseen kuuluva linssin liitäntäsuojus portin suojaamiseksi.

ELPLS04, ELPLU02, ELPLR04, ELPLW04, ELPLM06, ELPLM07, ELPLL07

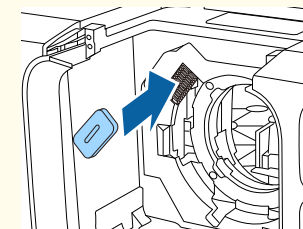

- 1 Vedä Linssinvaihtosuojus suoraan ulos.

- 3 Aseta linssiyksikkö suoraan linssin lisäysosaan siten, että linssin valkoinen kehä on yläpuolella.

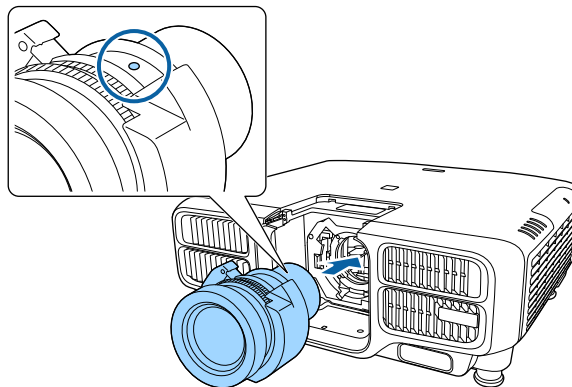

- 4** Pidä linssiyksiköstä tukevasti kiinni ja käännä lukitusvipua myötäpäivään, kunnes linssiyksikkö lukkiutuu.

Tarkista, ettei linssiä voi irrottaa.

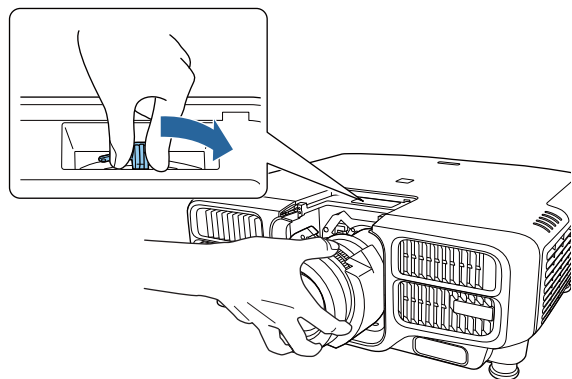

- 5** Kiinnitä linssinvaihtosuojus.

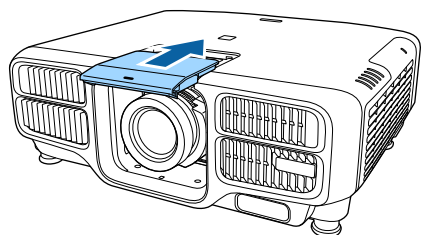

## Linssin kalibrointi

Kun linssiyksikkö on asetettu takaisin paikalleen, kalibroi linssi niin, että projektori saa oikean linssin sijainnin ja säätöalueen.

Kun liität edellisestä poikkeavan linssiyksikön, näkyviin tulee viesti, kun projektori on kytketty päälle.

Valitse **Kyllä** kalibroidaksesi linssin.

Linssin kalibroinnin suorittaminen loppuun kestää noin 100 sekuntia. Kun se on valmis, linssin sijainti palaa asentoon, jossa se oli ennen kalibrointia (ELPLX02/ELPLX02W palaa vakioasentoon).

### Huomaa

Jos "Linssin kalibrointi epäonnistui." -viesti tulee näkyviin, lopeta projektorin käyttö, irrota pistoke pistorasiasta ja ota yhteys paikalliseen jälleenmyyjään tai lähimpään osoitteeseen, joka mainitaan Epson-projektoreiden yhteystietoluettelossa.

☞ [Epson-projektoreiden yhteystietoluettelo](#)



- Voit suorittaa linssin kalibroinnin yhdellä seuraavista menetelmistä.
  - Paina kaukosäätimen [Default]-painiketta kolme sekuntia tai pitempään.
  - Konfigurointi-valikko
    - ☞ **Laajennettu - Toiminta - Linssin kalibrointi s.152**
- Jos mitään viestiä ei näy linssiyksikön kiinnittämisen jälkeen, suorita linssin kalibrointi Konfigurointi-valikossa.
- Jollet kalibroi linssiä, seuraavat toiminnot eivät ehkä toimi oikein. Tarkennus, Vääristymä, Zoomaus, Linssinsiirto, Muisti (Linssin sijainti)

## Poistaminen

### Huomaa

Kun vaihdat linssiyksikön, irrota pistoke ensin pistorasiasta. Jos linssiä on siirretty, siirrä linssi aloitussijaintiin ennen linssiyksikön vaihtamista.

☛ “Projisoidun kuvan paikan säätäminen (linssin siirto)” [s.34](#)



Projektorin käyttää laseria valolähteenä. Turvallisuustoimenpiteenä valolähde sammuu, kun linssi irrotetaan. Kiinnitä linssi ja paina sitten [①]-painiketta kytkeäksesi sen takaisin päälle.

- 1** Vedä linssinvaihtosuojus suoraan ulos.

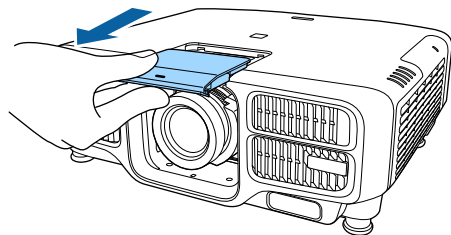

- 2** Pidä linssiyksiköstä tukevasti kiinni ja käännä lukitusvipua vastapäivään, kunnes linssiyksikön lukitus avautuu. Vedä vapautuva linssiyksikkö suoraan ulos.

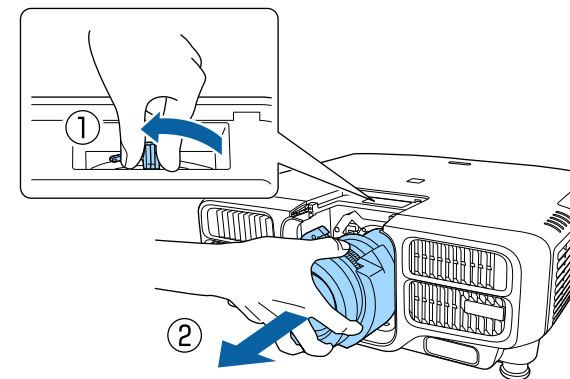

## Asennusasetukset

### Kuvan suunnan muuttaminen (projisointitila)

Voit muuttaa kuvan suuntaa käyttämällä konfigurointivalikon **Projisointi**-tilaa.

☛ **Laajennettu - Projisointi** [s.152](#)

Kun Etuala on standardi, kunkin projisointitilan kuvan suunnat ovat seuraavat.

Etuala (oletus)



Taka-ala



Etuala/katto



Taka-ala/katto



- Voit muuttaa asetusta seuraavasti pitämällä kaukosäätimen [A/V Mute]-painiketta painettuna noin viiden sekunnin ajan.  
Etuala ↔ Etuala/katto  
Taka-ala ↔ Taka-ala/katto
- Kiertääksesi valikkonäyttöä, aseta **OSD-kierto** Konfigurointi-valikossa.  
☛ **Laajennettu - Näyttö - OSD-kierto** s.152
- Kun ripustat projektorin kattoon, aseta **Väärä suuntapainike Päällä**-tilaan, jotta ohjauspaneelin [▲]-, [▼]-, [◀]-, ja [▶]-painikkeet toimivat oikeaan suuntaan.  
☛ **Laajennettu - Toiminta - Lisäasetukset - Väärä suuntapainike** s.152

## Näyttöasetukset

Aseta Näyttötyyppi käytetyn näytön kuvasuhteen mukaisesti.

Alue, jossa kuva näytetään, vastaa näyttöruudun muotoa.



**Näyttötyyppi**-asetukset ovat ostohetkellä seuraavat:

- WUXGA-projektori: **16:10**
- SXGA+-projektorit: **4:3**

**1**

Paina [Menu] -painiketta, kun projisoit.

☛ “Määrittäminen-valikon käyttö” s.142

**2**

Valitse **Näyttö** kohdasta **Laajennettu**.

**3**

Valitse **Näyttötyyppi** kohdasta **Ruutu**.

**4**

Valitse näyttöruudun kuvasuhde.

Taustan testikuvan muoto muuttuu asetuksen mukaan.

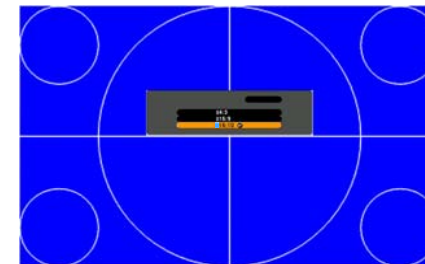

**5**

Paina [Menu] -painiketta, kun olet tehnyt asetukset.



- Kun muutat Näyttötyyppi-asetusta, säädä myös projisoidun kuvan kuvasuhdetta.
- “Projisoidun kuvan kuvasuhteen muuttaminen” s.82
- Epson Projector Management -ohjelmiston Message Broadcasting -toiminto ei tue tätä toimintoa.

### Kuvan paikan säätö projisoidussa näytössä

Voit säätää kuvan paikkaa, jos kuvan reunan ja projisoidun näytön kehyksen välissä on reunukset Näyttötyyppi-asetuksen vuoksi.

Esimerkki: Kun **Näyttötyyppi**-asetuksena on **4:3** WUXGA/WXGA-projektorille



Voit siirtää kuvaa vasemmalle ja oikealle.

- 1** Paina [Menu] -painiketta, kun projisoit.  
• “Määrittämis-valikon käyttö” s.142
- 2** Valitse **Näyttö** kohdasta **Laajennettu**.
- 3** Valitse **Näyttösijainti** kohdasta **Ruutu**.
- 4** Säädä kuvan paikkaa käyttämällä [**▲**]-, [**▼**]-, [**◀**]- ja [**▶**] -painikkeita.

Voit tarkistaa nykyisen näytön sijainnin käyttämällä tausta testikuvaa.

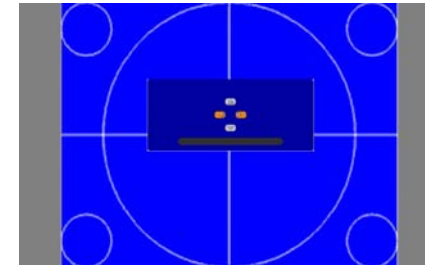

- 5** Paina [Menu] -painiketta, kun olet tehnyt asetukset.



**Näyttösijainti**-asetusta ei voi säätää seuraavissa tilanteissa.

- Jos käytät WUXGA-projektorilla ja **Näyttötyyppi**-asetus on asetettu kuvasuhteeseen **16:10**
- Jos käytät SXGA+-projektorilla ja **Näyttötyyppi** on asetettu kuvasuhteeseen **4:3**



## Testikuvan näyttäminen

Testikuvan avulla projektorin tilaa voidaan säätää kytkemättä videolaitteita.

Testikuvan muoto on **Näyttötyyppi**-asetuksen mukainen. Aseta **Näyttötyyppi** ensin.

☛ “Näyttöasetukset” s.31

- 1** Paina kaukosäätimen [Test Pattern] -painiketta tai ohjauspaneelin [ ] -painiketta projisoinnin aikana.
- 2** Muuta testikuvaa painamalla kaukosäätimen [◀][▶] -painikkeita tai ohjauspaneelin [↶] -painikkeita.

### Kaukosäätimen käyttö

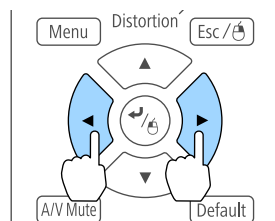

### Käyttöpaneelin käyttö

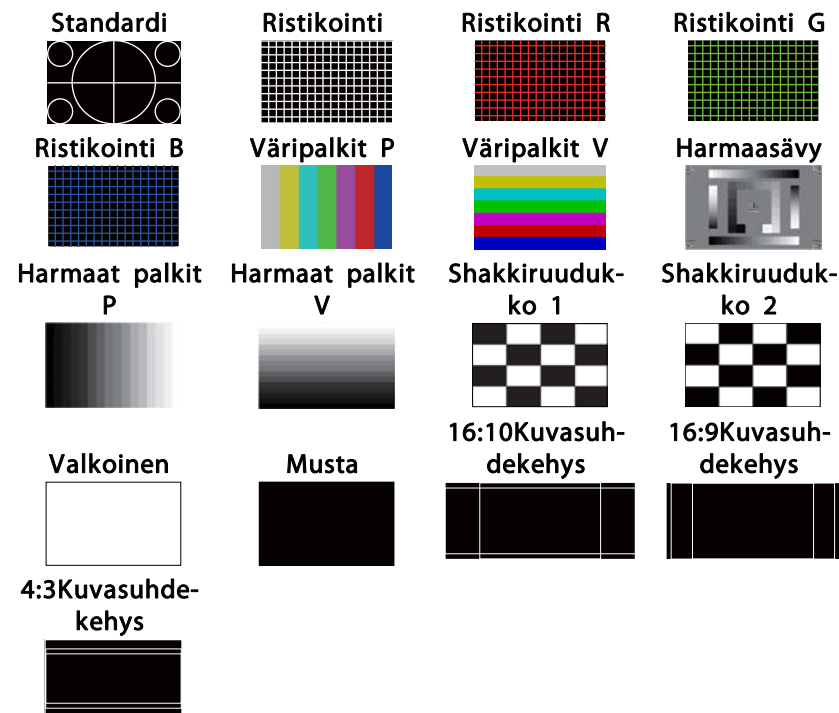
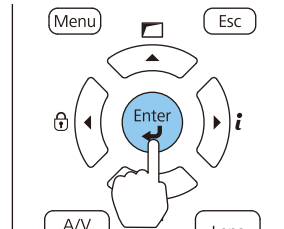

Linssin käyttöjen lisäksi seuraavia kuvan säätöjä voidaan tehdä, kun testikuvaa näytetään.

Ylävalikon nimi	Alavalikko/kohteet
<b>Kuva</b>	Väritila ☛ s.78
	Valkotasapaino
	Lisäasetukset - Gamma*1 ☛ s.86 - RGBCMY ☛ s.85
	Palauta
<b>Aseta</b>	Geometrisen korjaus ☛ s.66 Kirkkaus-asetukset



Ylävalikon nimi	Alavalikko/kohteet
<b>Laajennettu</b>	Näyttö*2 Värien kalibrointi Moniprojektio*3  s.94

\*1 Lukuun ottamatta mukautettuja gamma -asetuksia

\*2 Paitsi Ruutu-, Paneelin kohdist.- ja Värien yhdenmuk.-valinnoille

\*3 Paitsi Mustan taso-, Skaala-, Värien yhdenmuk.- ja Värinsäätö-valinnoille



- Jos haluat määrittää valikkokohteita, joita ei pysty määrittämään testikuvan aikana, tai jos haluat hienosäätää heijastettua kuvaa, heijasta kuva projektoriin kytketystä laitteesta.
- Paina kuvan säädön aikana kaukosäätimen [] [] [Page]-painikkeita muuttaaksesi testikuvaa.
- Voit valita testikuvan myös Konfigurointi-valikosta.  
 **Asetukset - Testikuva** s.150

**3** Sulje testikuva painamalla [Esc]-painiketta.

## Projisoidun kuvan paikan säätäminen (linssin siirto)

Projisoidun kuvan paikkaa voidaan säätää siirtämällä linssiä esimerkiksi silloin, kun projektorin ei ole mahdollista asentaa kohtisuoraan valkokankaaseen nähden.

Alue, jolla kuvaa voidaan siirtää, on kuvattu alla. Projisoidun kuvan paikkaa ei voi siirtää sekä vaaka- että pystysuuntaisiin maksimiarvoihin.

### EB-L1755U/EB-L1750U/EB-L1505UH/EB-L1500UH/EB-L1495U/EB-L1490U

Käytettäessä malleja ELPLU03/ELPLW05

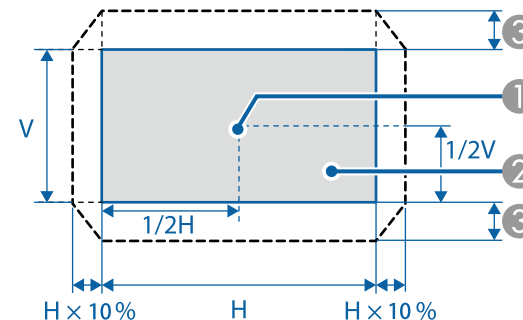

- 1 Linssin keskikohta
- 2 Projisoitu kuva, kun linssin sijainti on siirretty aloitussijaintiin
- 3 Enimmäisliikealue:  $V \times 24\%$ \*

\* Kun vaakasuunta on maksimiarvossa, kuvaa ei voi siirtää pystysuunnassa.

Käytettäessä malleja ELPLU04/ELPLW06/ELPLW08/ELPLM09/ELPLM10/  
ELPLM11/ELPLM15/ELPLL08

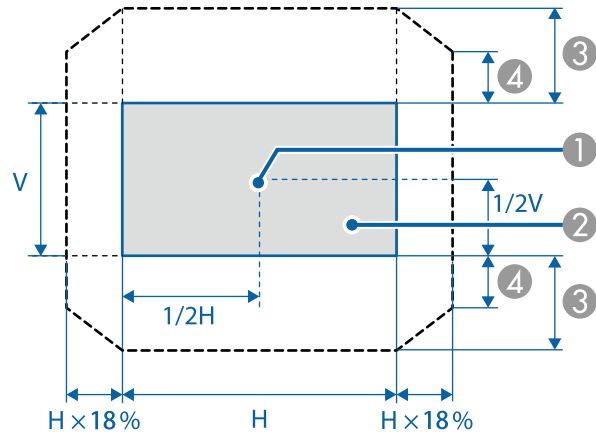

- ① Linssin keskikohta
- ② Projisoitu kuva, kun linssin sijainti on siirretty aloitussijaintiin
- ③ Enimmäisliikealue:  $V \times 60\%$
- ④ Kun vaakasuunta on asetettu enimmäisarvoon:  $V \times 31\%$

Käytettäessä mallia ELPLX02/ELPLX02W

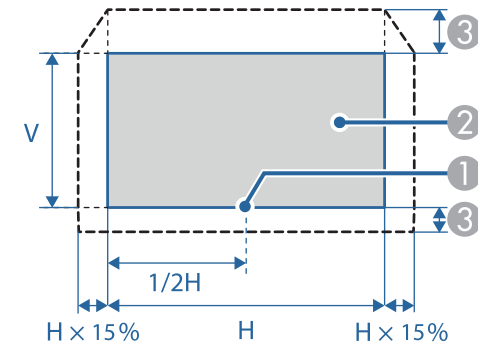

- ① Linssin keskikohta
  - ② Projisoitu kuva, kun linssin sijainti on siirretty aloitussijaintiin
  - ③ Enimmäisliikealue:  $V \times 20\%$  (ylä),  $V \times 5\%$  (ala)\*
- \* Kun vaakasuunta on maksimiarvossa, kuvaa ei voi siirtää ylöspäin.



Käytettäessä mallia ELPLX02/ELPLX02W

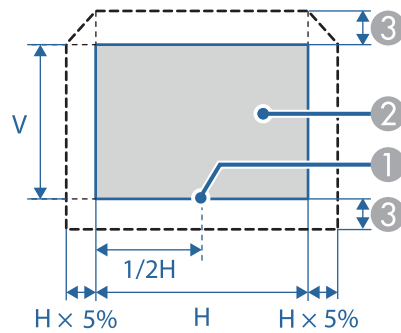

- ① Linssin keskikohta
- ② Projisoitu kuva, kun linssin sijainti on siirretty aloitussijaintiin
- ③ Enimmäisliikealue:  $V \times 5\%$ \*

\* Kun vaakasuunta on maksimiarvossa, kuvaa ei voi siirtää ylöspäin.



- Kun säädät kuvan korkeutta linssin pystysuuntaisella siirrollä, säädä siirtämällä kuvaa alhaalta ylöspäin. Jos sitä säädetään ylhäältä alas, kuvan paikka voi siirtyä hieman alaspäin säädön jälkeen.
- On suositeltavaa asettaa tarkennus, zoomi ja linssinsiirto vähintään 20 minuuttia projisoinnin käynnistyksen jälkeen. Videoitten projisoinnin jälkeen on suositeltavaa odottaa yli 20 minuuttia ennen tarkennus/zoomi/linssinsiirto-asetusten tekemistä.
- Kuva on selkein, kun linssin sijainti on siirretty aloitussijaintiin.
- Jos pidät kaukosäätimen [Lens Shift]-painiketta tai ohjauspaneelin [Lens]-painiketta painettuna vähintään kolme sekuntia, linssin sijainti siirtyy aloitussijaintiin.
- Jos asetat A/V-lähtö-asetukseksi **Aina**, voit siirtää linssin sijainnin aloitussijaintiin, vaikka projektori olisi valmiustilassa.
- ☛ **Laajennettu - A/V-asetukset - A/V-lähtö s.152**
- ELPLR04 ei tue linssinsiirtoa.

- 1** Paina kaukosäätimen [Lens Shift]- tai ohjauspaneelin [Lens]-painiketta.

Paina toistuvasti ohjauspaneelin [Lens]-painiketta, kunnes linssin siirron säätönäyttö tulee näkyviin.

### Kaukosäätimen käyttö

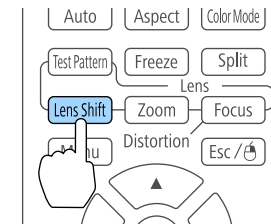

### Käyttöpaneelin käyttö

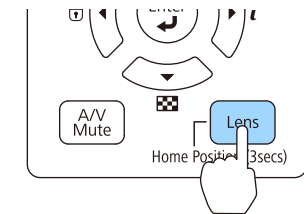

- 2** Paina [ $\blacktriangle$ ][ $\blacktriangledown$ ][ $\blacktriangleleft$ ][ $\blacktriangleright$ ]-painikkeita säätääksesi projisoidun kuvan paikkaa.

### Kaukosäätimen käyttö

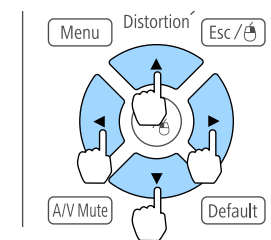

### Käyttöpaneelin käyttö

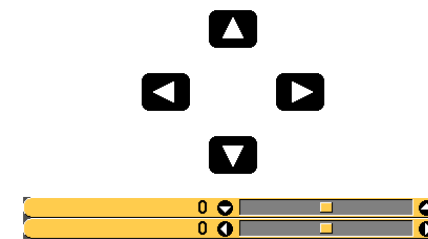
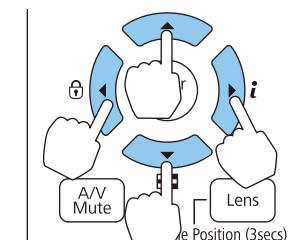

Näkyviin tuleva näyttö voi olla erilainen linssin mukaan.

- 3** Lopeta säätö painamalla [Esc]-painiketta.

## Säätää kuvan kokoa.



Tämä ei ole käytettävissä malleilla ELPLX02, ELPLX02W ja ELPLR04.

- 1** Paina kaukosäätimen [Zoom]- tai ohjauspaneelin [Lens]-painiketta. Paina toistuvasti ohjauspaneelin [Lens]-painiketta, kunnes zoomauksen säätönäyttö tulee näkyviin.

### Kaukosäätimen käyttö

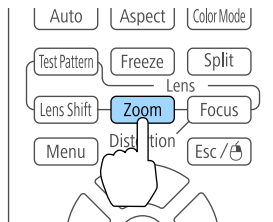

### Käyttöpaneelin käyttö

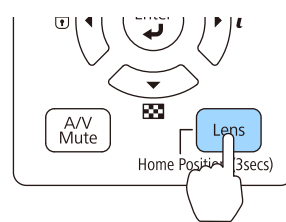

- 2** Säädä painamalla [◀][▶]-painikkeita.

### Kaukosäätimen käyttö

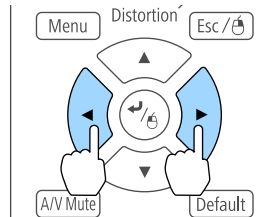

### Käyttöpaneelin käyttö

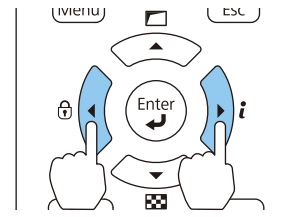

Näkyviin tuleva näyttö voi olla erilainen linssin mukaan.

- 3** Lopeta säätö painamalla [Esc]-painiketta.

## Tarkennuksen korjaaminen

- 1** Paina kaukosäätimen [Focus]-painiketta tai ohjauspaneelin [Lens]-painiketta. Paina toistuvasti ohjauspaneelin [Lens]-painiketta, kunnes tarkennussäätönäyttö tulee näkyviin.

### Kaukosäätimen käyttö

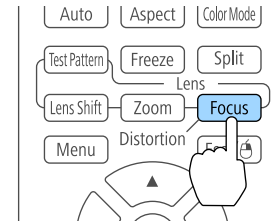

### Käyttöpaneelin käyttö

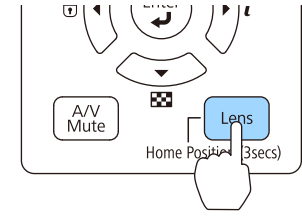

- 2** Säädä painamalla [◀][▶]-painikkeita.

### Kaukosäätimen käyttö

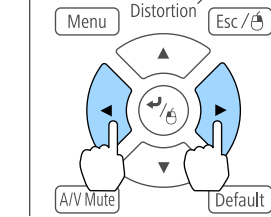

### Käyttöpaneelin käyttö

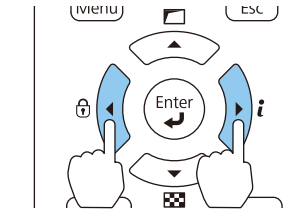

Näkyviin tuleva näyttö voi olla erilainen linssin mukaan.



Kun käytät seuraavaa linssiä, näkyviin tulee viesti, joka kehottaa säätämään vääristymää (kuvanvääristymä). Säädettyäsi tarkennuksen, säädä vääristymä.

ELPLX02, ELPLX02W, ELPLU03, ELPLU04, ELPLW05, ELPLW08, ELPLU02

☛ “Vääristymän korjaus (kuvanvääristymä)” s.39

- 3** Lopeta säätö painamalla [Esc]-painiketta.

### Vääristymän korjaus (kuvanvääristymä)

Käytettäessä short throw -zoomauslinssiä ja tarkennettaessa näytön keskelle, ympärillä oleva kuva voi vääristyä ja sumentua. Korjaa vääristymä seuraavien ohjeiden mukaisesti.

- 1** Paina kaukosäätimen [Focus]- tai ohjauspaneelin [Lens]-painiketta. Paina toistuvasti ohjauspaneelin [Lens]-painiketta, kunnes tarkennussäätönäyttö tulee näkyviin.
- 2** Paina [◀][▶]-painikkeita tarkentaaksesi kuvan linssin keskikohdan ympärille.

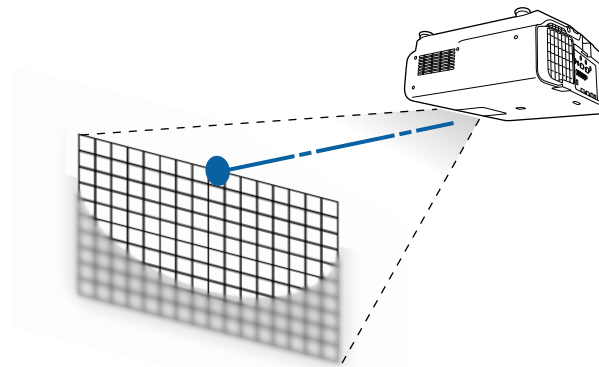

- 3** Paina uudelleen kaukosäätimen [Focus]- tai ohjauspaneelin [Lens]-painiketta.

Paina toistuvasti ohjauspaneelin [Lens]-painiketta, kunnes vääristymän säätönäyttö tulee näkyviin.

- 4** Paina [◀][▶]-painikkeita säätääksesi ympäröivän alueen tarkennusta.

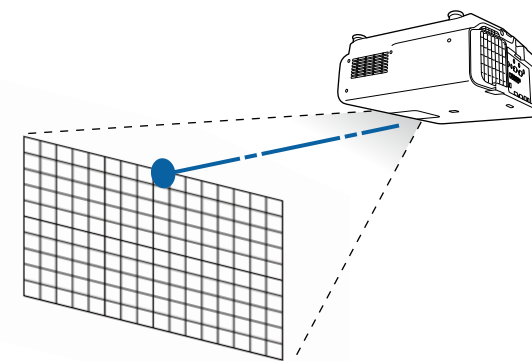



Käyttäessäsi ELPLU02-mallia, näkyviin tulee viesti, joka kehottaa säätämään vääristymän manuaalisesti. Kierrä vääristymärengasta vastapäivään ja säädä sitten tarkennus. Säädettyäsi tarkennuksen, kierrä vääristymärengasta manuaalisesti korjatakseksi kuvan vääristymän.

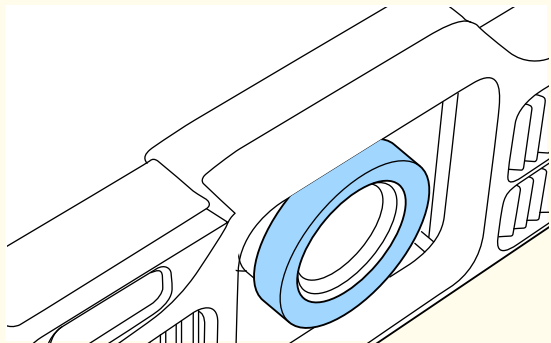

## Linssin säätöarvojen rekisteröinti ja lataaminen

Voit rekisteröidä linssin sijainnin, jonka linssin siirto, zoomaus, tarkennus ja vääristymä on säädetty muistiin ja ladata sen tarpeen mukaan. Voit rekisteröidä enintään 10 arvoa.



- Tätä ominaisuutta ei voi käyttää, jos jokin seuraavista linseistä on kiinnitetty.  
ELPLS04, ELPLU02, ELPLR04, ELPLW04, ELPLM06, ELPLM07, ELPLL07
  - Jos et kalibroinut linssiä, viesti tulee näkyviin, kun tallennat muistin. Valitse **Kyllä** kalibroidaksesi linssin.
  - Linssin sijainti muistia ladattaessa ei ehkä vastaa täysin linssin sijaintia, kun muisti tallennettiin.
  - Jos linssin sijainnissa muistia ladattaessa ja sitä tallennettaessa on suuri poikkeama, kalibroi linssi.
- ☛ **Laajennettu - Toiminta - Linssin kalibrointi** [s.152](#)

**1**

Paina projisoinnin aikana [Memory]-painiketta.

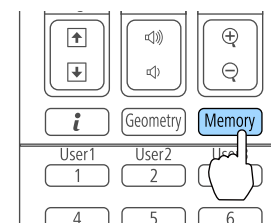

Voit käyttää projektoria myös Konfigurointi-valikosta.

☛ **Asetukset - Muisti** [s.150](#)

**2**

Valitse **Linssin sijainti** ja paina sitten [↩]-painiketta.



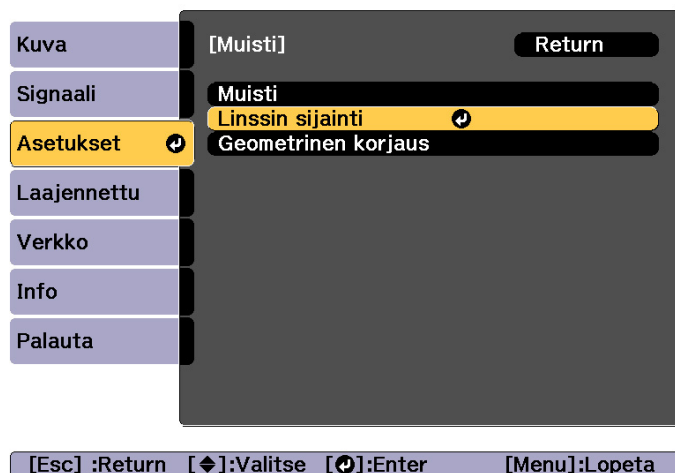

**3** Valitse suoritettava toiminto, ja paina sitten [↵]-painiketta.

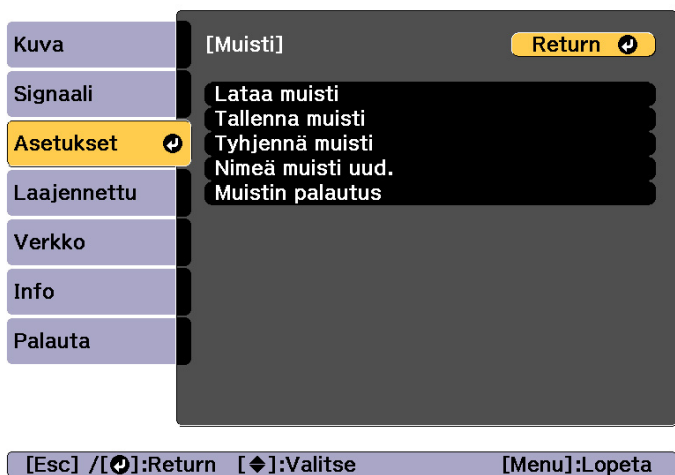

Toiminto	Selitys
<b>Lataa muisti</b>	Lataa tallennetun muistin. Kun valitset muistin nimen ja painat [↵]-painiketta, linssi säädetään automaattisesti valitun muistin asetusten mukaan.

Toiminto	Selitys
<b>Tallenna muisti</b>	Rekisteröi nykyiset asetukset muistiin. Kun valitset muistin nimen ja painat [↵]-painiketta, asetukset tallennetaan.
<b>Tyhjennä muisti</b>	Tyhjentää rekisteröidyn muistin. Kun valitset muistin nimen ja painat [↵]-painiketta, viesti tulee esiin. Valitse <b>Kyllä</b> ja tyhjennä sitten valittu muisti painamalla [↵]-painiketta.
<b>Nimeä muisti uud.</b>	Muuttaa muistin nimen. Valitse muistin nimi, jonka haluat muuttaa, ja paina sitten [↵]-painiketta. Anna muistin nimi pehmonäppäimistön avulla.  "Näppäimistötoiminnot" s.159 Kun olet valmis, siirrä kohdistin <b>Finish</b> -kohdan päälle ja paina sitten [↵]-painiketta.
<b>Muistin palautus</b>	Nollaa tallennetun muistin nimen ja asetukset.



Jos muistin nimen vasemmalla puolella oleva merkki muuttuu siniseksi, muisti on jo rekisteröity. Kun valitset rekisteröidyn muistin, esiin tulee viesti, jossa pyydetään vahvistamaan, että haluat korvata muistin. Jos valitset **Kyllä**, edelliset asetukset poistetaan ja nykyiset asetukset rekisteröidään.

## Projisoidun kuvan korkeuden säätö (normaaliasennuksessa)

Tee säätöjä pidentämällä tai lyhentämällä etujalkoja. Kuvan paikkaa voidaan säätää kallistamalla projektoria enintään 10 astetta.

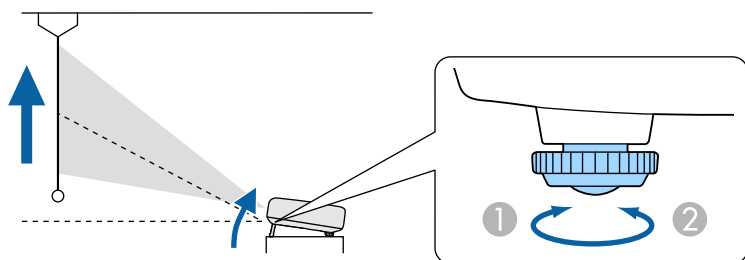

- ① Pidennä etujalkoja.
- ② Lyhennä etujalkoja.



Mitä suurempi kallistuksen kulma on, sitä vaikeampi on tarkentaa.  
Asenna projektori niin, että sitä täytyy kallistaa vain pienessä kulmassa.

## Vaakakallistuksen säätö (normaaliasennuksessa)

Voit pidentää tai lyhentää etu- tai takajalkoja projektorin vaakasuoran kallistuksen säätämiseksi.

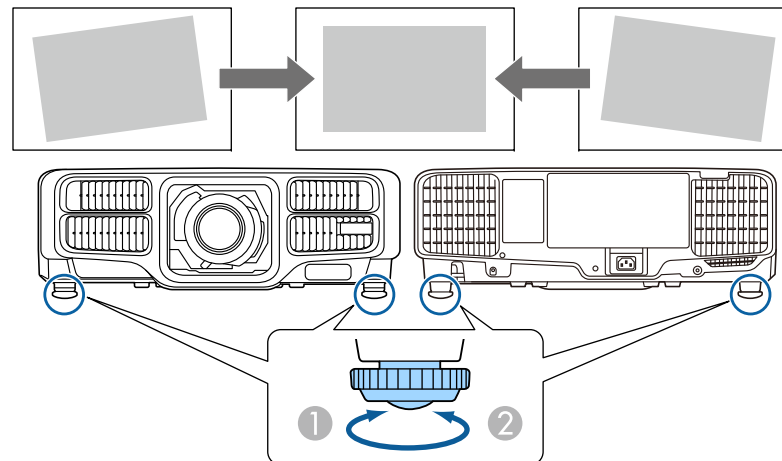

- ① Pidennä etu- ja takajalkoja.
- ② Lyhennä etu- ja takajalkoja.

## Tunnusasetukset

Kun projektorille ja kaukosäätimelle annetaan tunnus, voit käyttää kaukosäädintä vain sen projektorin kanssa, jonka tunnus täsmää. Tämä on hyödyllinen toiminto useita projektoreita käytettäessä. Voit asettaa enintään 30 tunnusta.



- Projektoreiden käyttäminen kaukosäätimellä on mahdollista vain silloin, kun ne ovat kaukosäätimen toiminta-alueella.
  - ☛ “Kaukosäätimen käyttöalue” s.25
- Kun **Kaukosäätimen tyyppi** on asetettu konfigurointivalikossa **Yksinkertainen**-tilaan, et voi asettaa kaukosäätimen tunnusta.
  - ☛ **Laajennettu - Toiminta - Lisäasetukset - Kaukosäätimen tyyppi** s.152
- Tunnuksia ei huomioida, jos projektorin tunnuksen asetuksena on **Pois** tai jos kaukosäätimen tunnuksen asetuksena on **0**.
- Jos käytät Epson Web Control -sovellusta, voit käyttää määrättyä projektoria mobiililaitteesta.
  - ☛ “Asetusten muuttaminen web-selaimella (Epson Web Control)” s.221

### Aseta projektorin tunnus

- 1 Paina [Menu] -painiketta, kun projisoit.
  - ☛ “Määrittämisvalikon käyttö” s.142
- 2 Valitse **Moniprojektio** kohdasta **Laajennettu**.
- 3 Valitse **Projektorin tunnus** ja paina sitten [↵]-painiketta.
- 4 Paina [◀][▶]-painikkeita ja valitse tunnusnumero.



[Esc] :Return [◀▶]:Valitse [Menu]:Lopeta

- 5 Valitse **Aseta** ja paina sitten [↵]-painiketta.
- 6 Sulje Konfigurointi-valikko painamalla [Menu]-painiketta.

### Projektorin tunnuksen tarkistus

Paina projisoinnin aikana [↑]-painiketta samalla, kun pidät [ID]-painiketta painettuna.

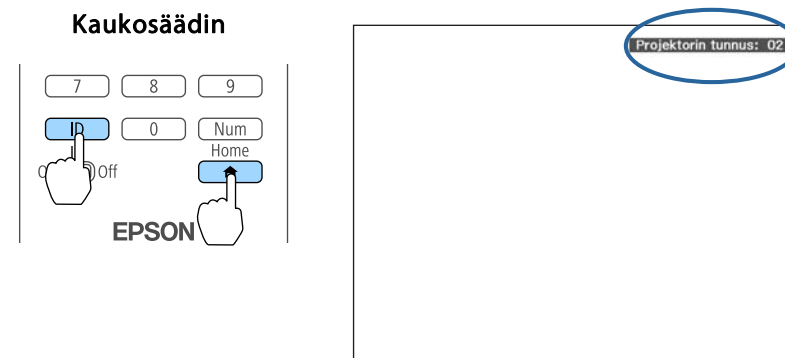

Projektorin tunnus tulee näyttöön, kun painat näitä painikkeita. Se häviää näytöltä noin kolmen sekunnin kuluttua.

## Kaukosäätimen tunnuksen asetus

- 1 Aseta kaukosäätimen [ID]-kytkimen asetukseksi On.

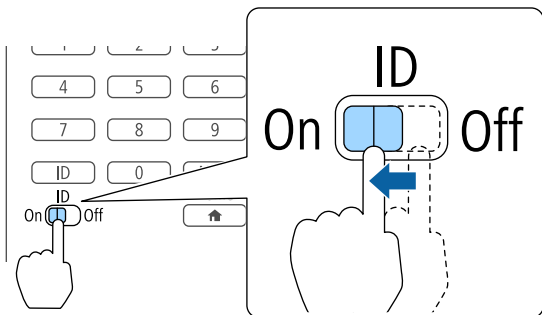

- 2 Samalla kun painat [ID]-painiketta, paina numeropainiketta ja valitse numero, joka täsmää sen projektorin tunnuksen kanssa, jota haluat käyttää.

☛ “Projektorin tunnuksen tarkistus” s.43

Syötä kaksinumeroinen luku (Esimerkki: 01, kun tunnus on 1).

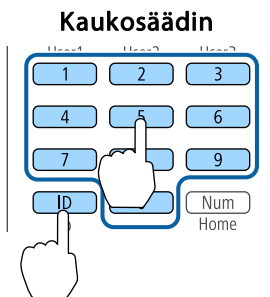

Kun tämä asetus on tehty, kaukosäätimellä voi ohjata vain kyseistä projektoria.



Kaukosäätimen tunnusasetus tallennetaan kaukosäätimeen. Tallennettu tunnus säilyy, vaikka kaukosäätimen paristot poistetaan ja vaihdetaan. Jos paristot kuitenkin poistetaan pitkäksi aikaa, tunnus palautuu oletusarvoon (ID0).

## Ajan asettaminen

Voit asettaa projektorin ajan. Asetettua aikaa käytetään aikataulutoimintoon.

☛ “Ajoitustoiminto” s.117



- Kun kytket projektorin päälle ensimmäisen kerran, esiin tulee viesti "Haluatko asettaa ajan?". Kun valitset **Kyllä**, esiin tulee vaiheen 4 ruutu.
- Kun **Aikataulusuojaus** on asetettu **Päällä**-tilaan kohdassa **Salasanasuojaus**, päivämäärään ja kellonaikaan liittyviä asetuksia ei voi muuttaa. Voit tehdä muutoksia sen jälkeen, kun olet asettanut **Aikataulusuojaus**-valinnan **Pois**-tilaan.
  - ☛ “Käyttäjien hallinta (Salasanasuojaus)” s.121

**1** Paina [Menu] -painiketta, kun projisoit.

☛ “Määritys-valikon käyttö” s.142

**2** Valitse **Toiminta** kohdasta **Laajennettu**.

**3** Valitse **Pvm & Aika**, ja paina sitten [↵]painiketta.

**4** Tee päivämäärän ja kellonajan asetukset.

Anna päivämäärä ja kellonaika pehmonäppäimistön avulla.

☛ “Näppäimistötoiminnot” s.159



### Pvm & Aika

Alavalikko	Toiminto
<b>Pvm</b>	Aseta nykyinen päivämäärä.
<b>Aika</b>	Aseta tämänhetkinen kellonaika.
<b>Aikaero (UTC)</b>	Aseta koordinoitun yleisajan mukainen aikaero.
<b>Aseta</b>	Kohdassa <b>Pvm &amp; Aika</b> tehtyjä asetuksia käytetään.

### Kesäaika-asetus

Alavalikko	Toiminto
<b>Kesäaika</b>	Aseta aktivoitako ( <b>Päällä/Pois</b> ) kesäaika. <b>DST:n säätö (min)</b> säätää aikaeron vakioajan ja kesäajan välillä.
<b>DST:n alku</b>	Aseta kesäajan alkamisen päivämäärä ja kellonaika.
<b>DST:n loppu</b>	Aseta kesäajan päättymisen päivämäärä ja kellonaika.
<b>Aseta</b>	Kohdassa <b>Kesäaika-asetus</b> tehtyjä asetuksia käytetään.

### Internet-aika

Alavalikko	Toiminto
<b>Internet-aika</b>	Aseta arvoon <b>Päällä</b> päivittääksesi kellonajan automaattisesti Internet-aikapalvelimella.
<b>Internet-aikapalvelin</b>	Anna IP -osoite Internet -aikapalvelinta varten.
<b>Aseta</b>	Kohdassa <b>Internet-aika</b> tehtyjä asetuksia käytetään.



Kun muutat asetuksia, varmista, että valitset **Aseta**, ja painat sitten [↵]-painiketta.

**5** Paina [Menu] -painiketta, kun olet tehnyt asetukset.

## Muut asetukset



### Perustoimintoihin liittyvät asetukset

Tarkoitus	Asetusmenetelmät
Projisoinnin käynnistys/lopetus kytkemättä virta päälle/pois tai kytkemällä tai irrottamalla projektorin sähköpistoke.	Aseta <b>Suora käynnistys</b> -asetukseksi <b>Päällä</b> . (Oletusarvo: <b>Pois</b> ) ☛ <b>Laajennettu - Toiminta - Suora käynnistys s.152</b>  Projektori voidaan sammuttaa suoraan katkaisijasta, koska se tukee suoraa sammutustoimintoa.
Automaattisen sammutustoiminnon poistaminen käytöstä.	Aseta <b>Virransäätötila</b> -asetukseksi <b>Pois</b> . (Oletusarvo: <b>Päällä</b> ) ☛ <b>Laajennettu - Toiminta - Virransäätötila s.152</b>  Aseta <b>A/V-mykistysajastin Pois</b> -tilaan. ☛ <b>Laajennettu - Toiminta - A/V-mykistysaset. - A/V-mykistysajastin s.152</b>
Äänimerkkien poistaminen käytöstä, kun projektori kytketään päälle/pois.	Aseta <b>Äänimerkki</b> -asetukseksi <b>Pois</b> . (Oletusarvo: <b>Päällä</b> ) ☛ <b>Laajennettu - Toiminta - Lisäasetukset - Äänimerkki s.152</b>
Projektorin käyttö yhteyskomennolla silloinkin, kun projektorin virta on katkaistu.	Aseta <b>Valmiustila</b> -asetukseksi <b>Yhteys päällä</b> . (Oletusarvo: <b>Yhteys katkaistu</b> ) ☛ <b>Laajennettu - Valmiustila s.152</b>
Projektorin käyttö yhteyskomennolla, kun suoritetaan A/V-mykistys-toimintoa.	Aseta <b>A/V-mykist. vapautus</b> -asetukseksi <b>A/V-mykistys</b> . ☛ <b>Laajennettu - Toiminta - A/V-mykistysaset. - A/V-mykist. vapautus s.152</b>  Oletusarvo on <b>Mikä tahansa</b> . Jos projektoria käytetään, kun A/V-mykistys on käytössä, A/V-mykistys vapautetaan.

Tarkoitus	Asetusmenetelmät
Virran katkaisu painamalla [⏻]-painiketta kerran.	Aseta <b>Valmiustilan vahv.</b> -asetukseksi <b>Pois.</b> (Oletusarvo: <b>Päällä</b> )  <b>Laajennettu - Näyttö - Valmiustilan vahv.</b> s.152

### Näyttöön liittyvät asetukset

Tarkoitus	Asetusmenetelmät
Valikon sijainnin muuttaminen.	<b>Valikon sijainti</b> -asetusten muuttaminen.  <b>Laajennettu - Näyttö - Valikon sijainti</b> s.152
Valikon suunnan muuttaminen.	Muuta <b>OSD-kierto</b> -asetuksia.  <b>Laajennettu - Näyttö - OSD-kierto</b> s.152
Valikkojen, viestien tai varoitusten näyttämisen estäminen näytöllä.	Käytä <b>Käyttäjäpainike</b> asettaaksesi <b>Kuvaruutunäyttö</b> -valikon <b>Käyttäjäpainike 1</b> , <b>Käyttäjäpainike 2</b> tai <b>Käyttäjäpainike 3</b> .  <b>Asetukset - Käyttäjäpainike</b> s.150 Kun painat painiketta, jolle <b>Kuvaruutunäyttö</b> -valikko on määritetty, valikot tai viestit eivät näy näytöllä. Kun samaa painiketta painetaan, ne näkyvät uudelleen. Jos <b>Kuvaruutunäyttö</b> on käytössä, et voi käyttää Konfigurointi-valikkoa (paitsi väritilan ja tulolähteen vaihtaminen).
Viestin poistaminen projisointinäytöstä lähteen vaihtamisen aikana.	Aseta <b>Sanoma</b> -asetukseksi <b>Pois.</b> (Oletusarvo: <b>Päällä</b> )  <b>Laajennettu - Näyttö - Sanoma</b> s.152 Voit varmistaa varoituksen näyttämällä merkkivalon.  “Merkkivalojen lukeminen” s.180 Valintaikkunat, jotka liittyvät toimintoihin ja käyttäytymisiin, laservaroituksiin, Message Broadcasting -lähetyksen lopettamiseen Epson Projector Management -ohjelmistolle ja projektorin tunnukseseen, näytetään.
Kuvan näyttöviiveen vähentäminen.	Aseta <b>Kuvankäsittely Nopea 1</b> - tai <b>Nopea 2</b> -tilaan.  <b>Signaali - Lisäasetukset - Kuvankäsittely</b> s.148

Tarkoitus	Asetusmenetelmät
Projisoidun kuvan asetusten rekisteröinti ja tallennus.	<p>Aseta <b>Muisti</b>.</p> <p> “Muistitoiminto” <a href="#">s.115</a></p> <p>Voit tallentaa seuraavat asetukset.</p> <ul style="list-style-type: none"><li>• <b>Muisti</b>: Eräät asetukset Konfigurointi-valikossa</li><li>• <b>Linssin sijainti</b>: Linssinsiirron, zoomin, tarkennuksen ja vääristymän säätöarvot</li><li>• <b>Geometrinen korjaus</b>: Geometrisen korjauksen säätöarvo</li></ul>
Taustalla esitetyn näytön vaihtaminen.	<p>Vaihda <b>Näyttö</b>-asetuksesta. Voit valita sinisen, mustan tai logon. Jos logoa ei ole rekisteröity, esitetään EPSON-logo.</p> <p><b>Näytä tausta</b>: Aseta näytön esitys ilman kuvasignaalin syöttöä. (Oletusarvo: <b>Sininen</b>)</p> <p> <b>Laajennettu - Näyttö - Näytä tausta</b> <a href="#">s.152</a></p> <p><b>Aloitusruutu</b>: Aseta, esitetäänkö (<b>Päällä/Pois</b>) käyttäjän logo, kun projektoriin kytketään virta. (Oletusarvo: <b>Päällä</b>)</p> <p> <b>Laajennettu - Näyttö - Aloitusruutu</b> <a href="#">s.152</a></p>



Portin nimi, paikka ja liittimen suunta eroavat riippuen niihin liitetystä lähteestä.

---

## Tietokoneen kytkeminen

Jotta voit projisoida kuvia tietokoneelta, kytke tietokone joillakin seuraavista menetelmistä.

① **Kun käytössä on kaupoista saatava tietokonekaapeli**

Kytke tietokoneen näytön lähtö projektorin Computer-porttiin.

Ääntä voidaan lähettää projektorin Audio Out -portista kytkemällä tietokoneen äänilähtöportti projektorin Audio1-porttiin kaupoista saatavalla audiokaapelilla.

② **Kun käytössä on kaupoista saatavana oleva 5BNC-kaapeli**

Kytke tietokoneen näytön lähtöportti projektorin BNC-porttiin.

Ääntä voidaan lähettää projektorin Audio Out -portista kytkemällä tietokoneen äänilähtöportti projektorin Audio2-porttiin kaupoista saatavalla audiokaapelilla.

③ **Kun käytössä on kaupoista saatavana oleva HDMI-kaapeli**

Kytke tietokoneen HDMI-portti projektorin HDMI-porttiin.

Tietokoneen audio voidaan myös lähettää heijastetun kuvan kanssa.

④ **Kun käytössä on kaupoista saatava DVI-D-kaapeli**

Kytke tietokoneen DVI-D-portti projektorin DVI-D-porttiin.

Ääntä voidaan lähettää projektorin Audio Out -portista kytkemällä tietokoneen äänilähtöportti projektorin Audio3-porttiin kaupoista saatavalla audiokaapelilla.

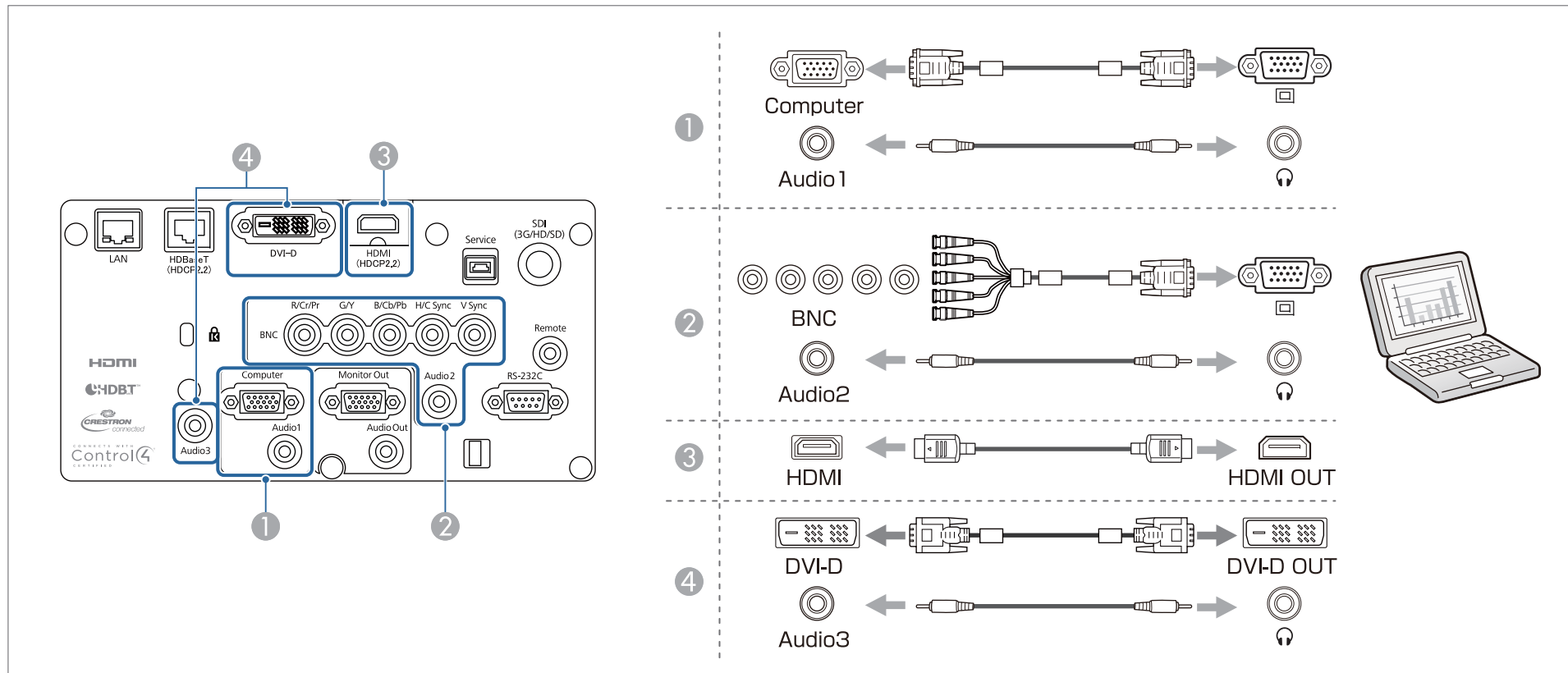

- Muuta äänilähtö kohdasta **Audioasetukset**.

☛ **Laajennettu** - A/V-asetukset - **Audioasetukset** s.152

- Jos ääntä ei lähetetä käyttämällä HDMI-kaapelia, lähetä ääntä kytkemällä kaupoista saatava audiokaapeli Audio3-porttiin. Aseta **HDMI-audiolähtö**-asetukseksi **Audio3**.

☛ **Laajennettu** - A/V-asetukset - **Audioasetukset** - **HDMI-audiolähtö** s.152

## Kuvalähteiden kytkeminen

Projisoidaksesi videokuvia liitä projektori jollakin seuraavista menetelmistä.

① **Kun käytössä on valinnainen komponenttvideokaapeli (D-sub/komponenttimuunnin)**

☛ “Valinnaiset lisävarusteet” s.242

Kytke kuvalähteen komponenttilähdön portti projektorin Computer-porttiin.

Ääntä voidaan lähettää projektorin Audio Out -portista kytkemällä videolaitteen äänilähtöportti projektorin Audio1-porttiin kaupoista saatavalla audiokaapelilla.

② **Kun käytössä on kaupasta saatava komponenttvideokaapeli (RCA) ja BNC/RCA-sovitin**

Kytke videolaitteiston komponenttilähdön portti projektorin BNC-porttiin (R/Cr/Pr, G/Y, B/Cb/Pb).

Ääntä voidaan lähettää projektorin Audio Out -portista kytkemällä videolaitteen äänilähtöportti projektorin Audio2-porttiin kaupoista saatavalla audiokaapelilla.

③ **Käytettäessä kaupoista saatavaa BNC-videokaapelia (SDI-tulo, vain EB-L1755U/EB-L1750U/EB-L1505UH/EB-L1500UH/EB-L1495U/EB-L1490U)**

Liitä kuvalähteen SDI-portti projektorin SDI-tuloporttiin.

Äänilähtö ei ole tuettu.

④ **Kun käytössä on kaupoista saatavana oleva HDMI-kaapeli**

Kytke HDMI-portti projektorin kuvalähteeseen projektorin HDMI-portissa.

Kuvalähteen audio voidaan myös lähettää heijastetun kuvan kanssa.

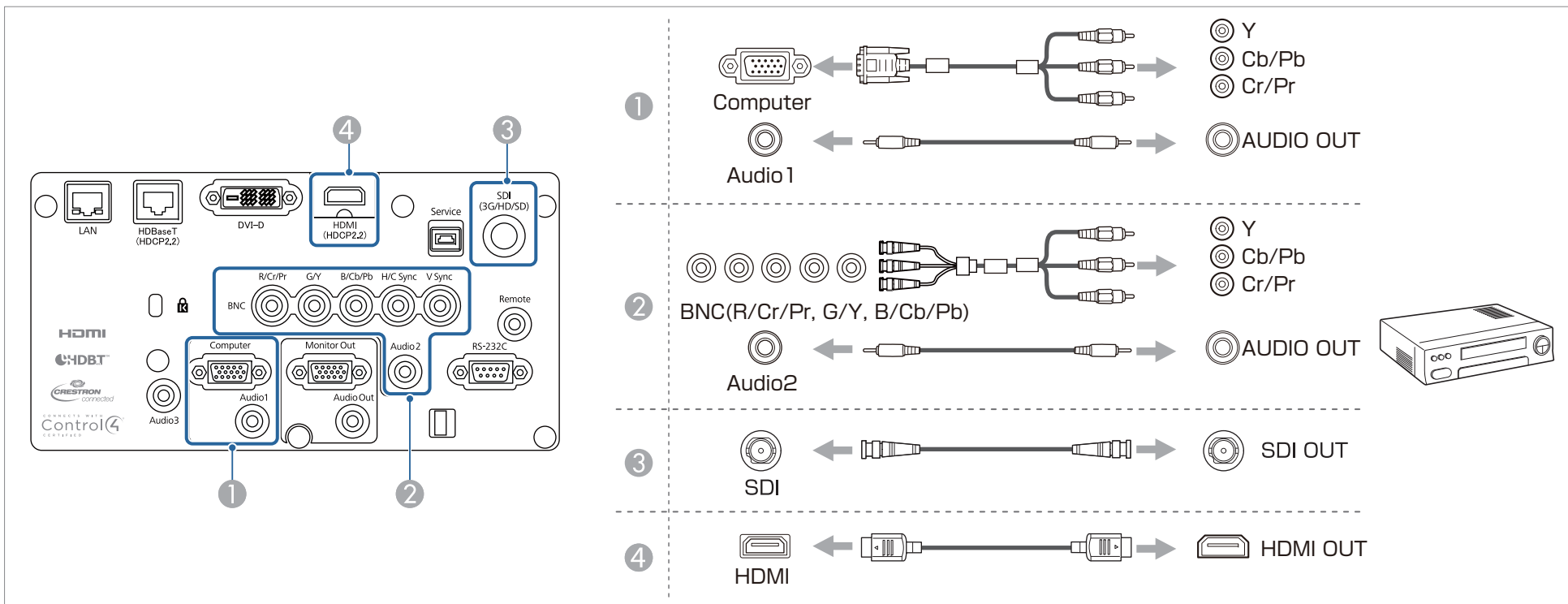

### Huomaa

- Jos tulolähde on päällä, kun kytket sen projektoriin, sen pitäisi aiheuttaa toimintahäiriö.
- Jos pistokkeen suunta tai muoto on erilainen, sitä ei saa yrittää kytkeä väkisin. Laite saattaa vaurioitua tai toimia virheellisesti.



- Muuta äänilähtö kohdasta **Audioasetukset**.
  - ☛ **Laajennettu - A/V-asetukset - Audioasetukset s.152**
- Jos ääntä ei lähetetä käyttämällä HDMI-kaapelia, lähetä ääntä kytkemällä kaupoista saatava audiokaapeli Audio3-porttiin. Aseta **HDMI-äniolähtö**-asetukseksi **Audio3**.
  - ☛ **Laajennettu - A/V-asetukset - Audioasetukset - HDMI-äniolähtö s.152**
- Jos sen lähteen portti, johon haluat kytkeä, on epätavallisen muotoinen, kytke projektoriin varusteisiin kuuluvan kaapelin tai lisävarusteena saatavan kaapelin avulla.

## Ulkoisen laitteen kytkeminen

Kuvia ja ääntä on mahdollista lähettää ulkoisen näytön tai kaiuttimen avulla.

### 1 Kuvien lähettäminen ulkoiseen näyttöön

Kytke ulkoinen näyttö projektorin Monitor Out-porttiin ulkoisen näytön mukana toimitetun kaapelin avulla.

### 2 Äänen lähettäminen ulkoiseen kaiuttimeen

Kytke ulkoinen kaiutin projektorin Audio Out -porttiin kaupoista saatavalla audiokaapelilla.

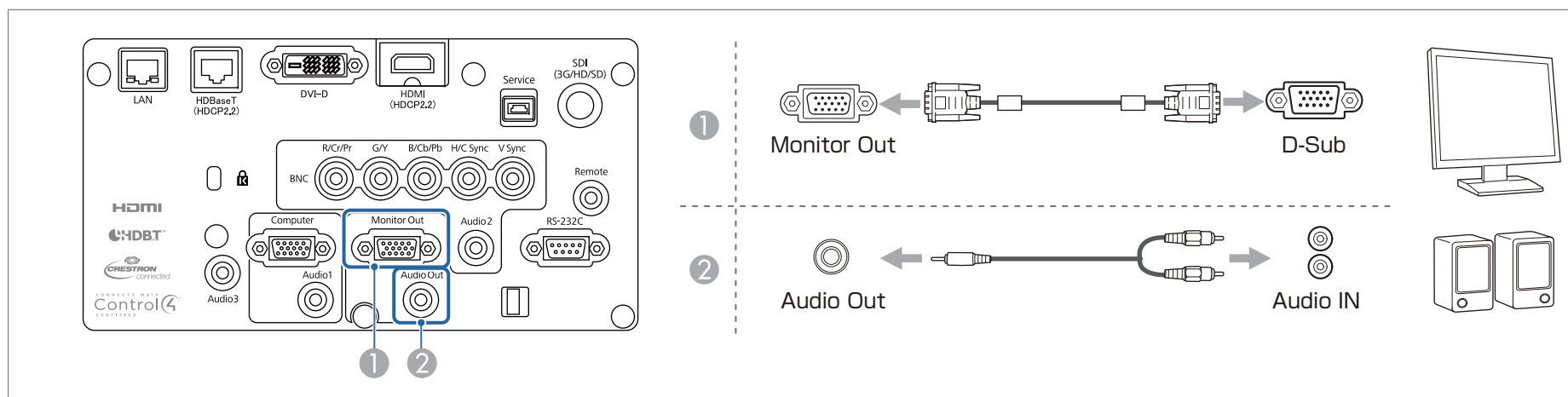

- Aseta **A/V-lähtö** **Aina**-tilaan lähettääksesi kuvaa myös silloin, kun projektori on valmiustilassa.

☛ **Laajennettu** - A/V-asetukset - A/V-lähtö [s.152](#)

- Vain analogisia RGB-signaaleja Computer- tai BNC-portista voi lähettää ulkoiseen monitoriin. Voit asettaa, mitä signaaleja lähetetään **Näytön lähtö** -portista.

☛ **Laajennettu** - A/V-asetukset - Näytön lähtö [s.152](#)

## Lähiverkkokaapelin liittäminen

Kytke LAN-portti verkkokeskittimiin tai toisen laitteen projektorin LAN-porttiin, kaupasta saatavalla 100BASE-TX- tai 10BASE-T LAN -kaapelilla.

Voit projisoida kuvia ja tarkastaa projektorin tilan liittämällä tietokoneen projektoriin verkon kautta.

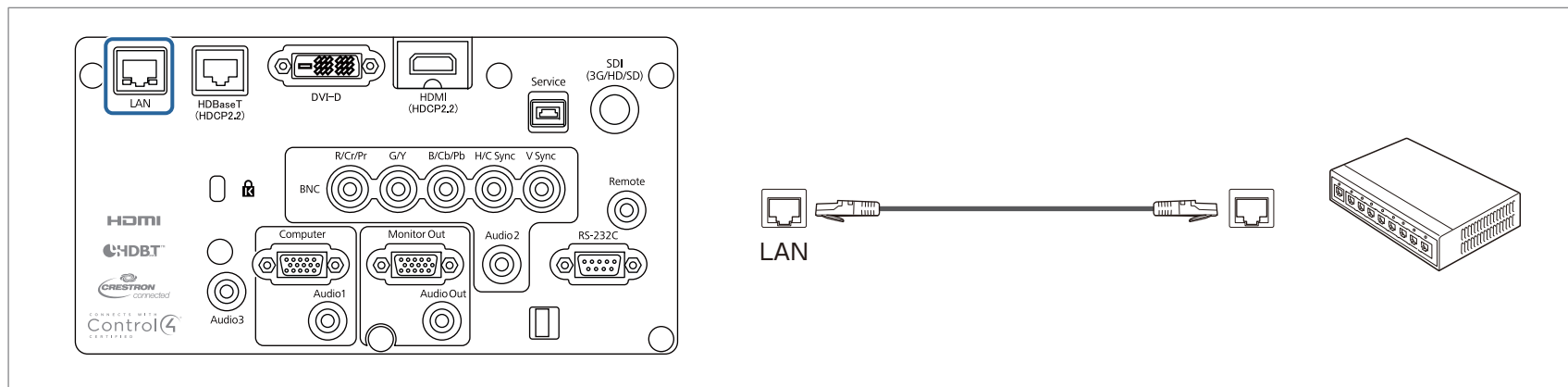

Käytä toimintahäiriöiden välttämiseksi luokan 5 tai korkeamman luokan suojattua LAN-kaapelia.

## Kytkentä HDBaseT Transmitter -lähettimeen

Käytä valinnaisen HDBaseT Transmitter -lähettimen kytkentään kaupasta saatavaa 100BASE-TX-lähiverkkokaapelia.

☛ “Valinnaiset lisävarusteet” [s.242](#)

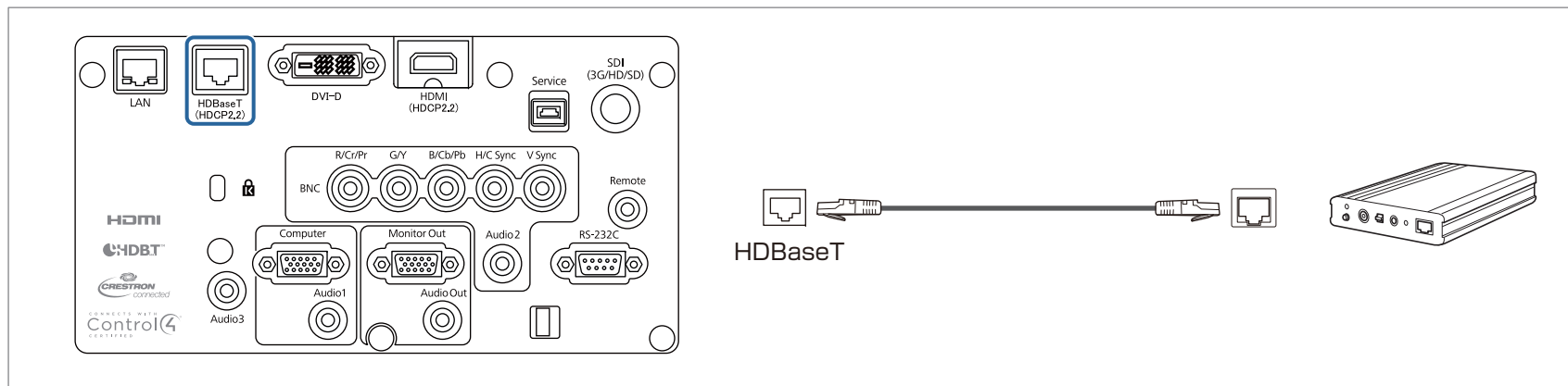

- Varmista, että luet HDBaseT Transmitter toimitukseen kuuluvan käyttöohjeen huolellisesti ennen käyttöä.
- Käytä LAN-kaapelina HDBaseT Alliance -suositeltua luokan 5 tai tehokkaampaa STP-kaapelia (suora). Toimintaa ei kuitenkaan taata kaikilla tulo-/lähtölaitteilla ja kaikissa ympäristöissä.
- Kun kytket tai irrotat lähiverkkokaapelin, varmista, että sammutat virran projektorista ja HDBaseT Transmitter.
- Kun käytössä on lähiverkkoyhteys tai sarjayhteys tai kun käytetään kiinteää kaukosäädintä HDBaseT-portin kautta, aseta **Ohjaus Tiedonsiirto** -asetukseksi konfigurointivalikosta **Päällä**.
  - ☛ **Laajennettu - HDBaseT - Ohjaus Tiedonsiirto** [s.152](#)
- Huomaa, että kun **Ohjaus Tiedonsiirto** -asetuksena on **Päällä**, projektorin LAN-portti, RS-232C-portti ja Remote-port eivät ole käytössä.
- Käytettäessä Extron XTP -lähettintä tai kytkintä, liitä projektorin HDBaseT-porttiin. Aseta **Extron XTP** tilaan **Päällä** (**Valmiustila** ja **Ohjaus Tiedonsiirto** asetetaan automaattisesti **Päällä**-tilaan).
  - ☛ **Laajennettu - HDBaseT - Extron XTP** [s.152](#)

## Langattoman lähiverkkoyksikön asentaminen

- 1** Irrota ilmansuodattimen kansi.  
Tartu ilmansuodattimen kannen liuskaan sormillasi ja vedä ylös ja poista kansi samalla liuskaa painaen.

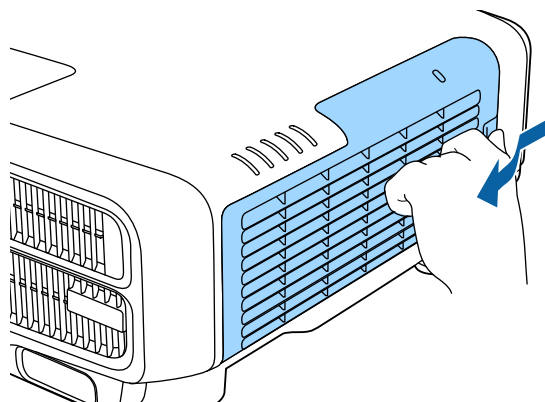

- 2** Irrota langattoman lähiverkkoyksikön pysäytin.

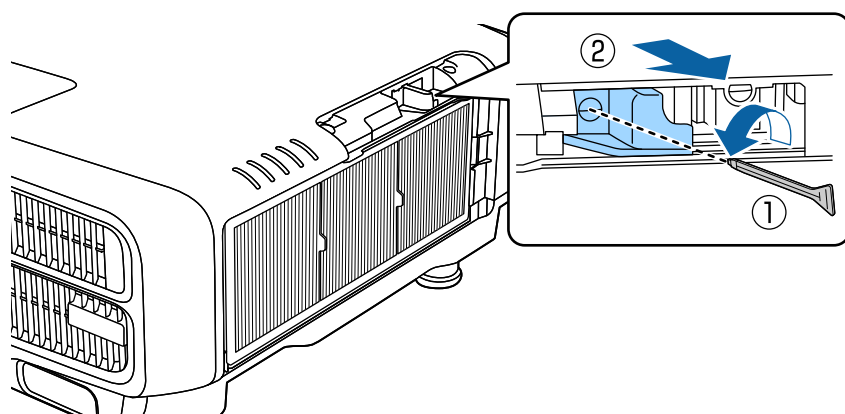

- 3** Asenna langaton lähiverkkoyksikkö.

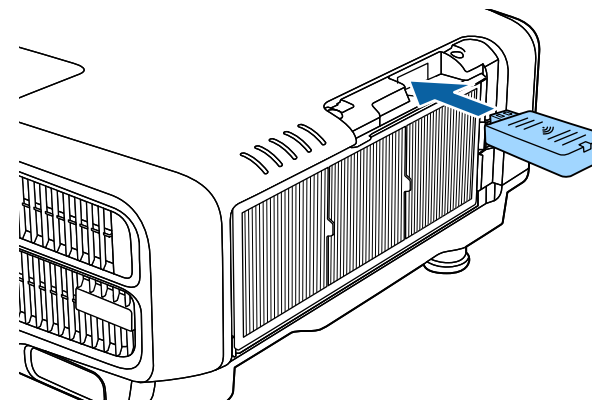

- 4** Kiinnitä pysäytin ruuvilla.

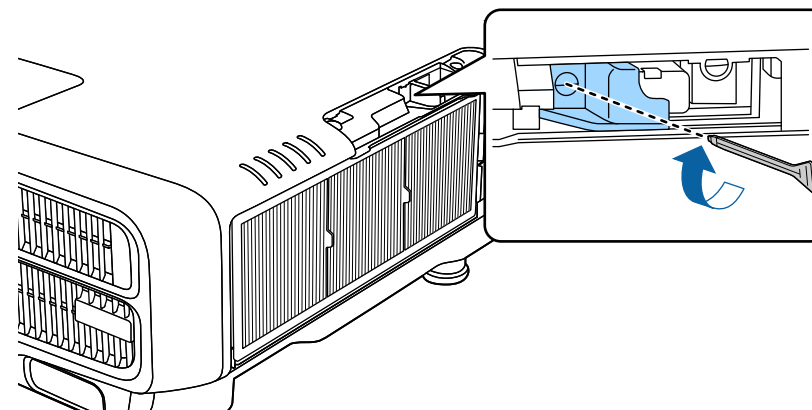

- 5** Kiinnitä ilmansuodattimen kansi.



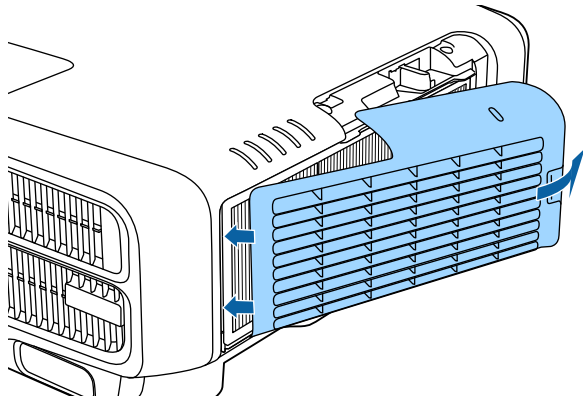

## Johtosuojuksen kiinnitys

Kun kiinnität johtosuojuksen, voit piilottaa kytketyt kaapelit, jolloin projektoriasennus saadaan näyttämään siistiltä. (Kuvissa esitetään kattoon asennettu projektori.)

### Varoitus

Älä sido virtajohtoa ja muita liitäntäkaapeleita yhteen. Seurauksena voi olla tulipalo.

## Kiinnittäminen

- 1** Vie kaupoista saatava nippuside kaapelipidikkeen läpi ja sido kaapelit yhteen.

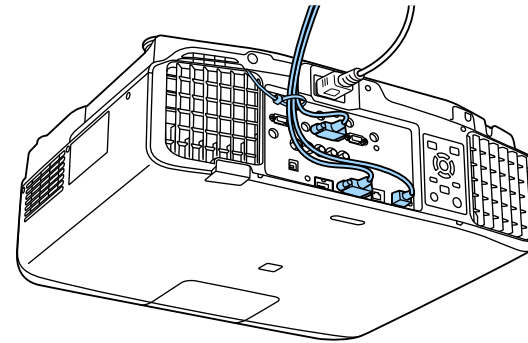

- 2** Työnnä johtosuojuksen kielekkeet projektorin takana olevaan kahteen aukkoon.

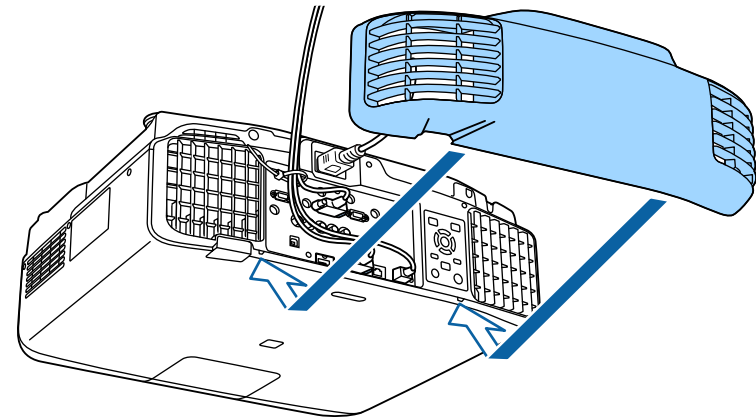

- 3** Kiristä johtosuojuksen kaksi ruuvia. (Voit kiristää ruuvit sormillasi.)

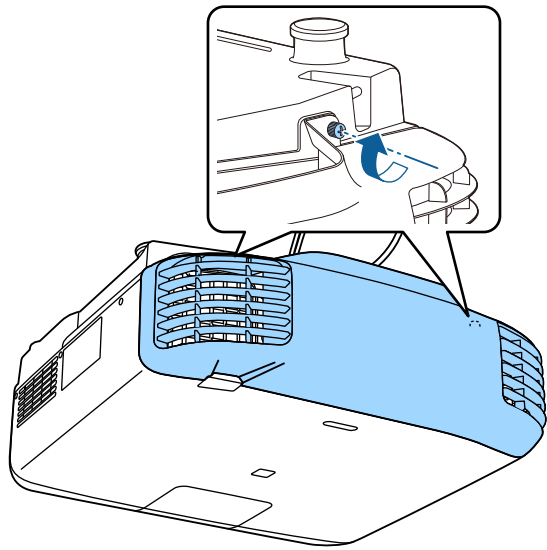



# Peruskäyttö

Tässä kappaleessa kuvataan, kuinka projisoida ja säätää kuvia.

Liitä ennen projektorin kytkemistä päälle tietokone tai videolaite projektoriin.

☛ “Laitteen kytkentä” s.49

## 1 Kytke projektori virtajohtolla sähköpistorasiaan.

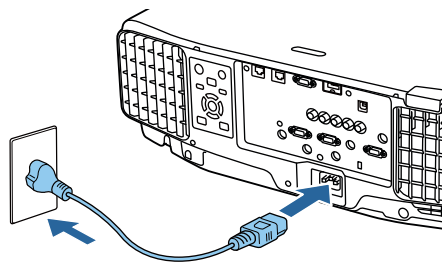

Projektorin virran merkkivalo muuttuu siniseksi (laite on valmiustilassa). Tämä ilmaisee, että projektori saa virtaa, muttei ole vielä kytketty päälle.

## 2 Paina ohjauspaneelin tai kaukosäätimen [I]-painiketta kytkeäksesi projektorin päälle.

Projektorista kuuluu vahvistusmerkkiäänä ja tilan merkkivalo vilkkuu sinisenä, kun projektori lämpiiä. Kun projektori on lämmennyt, tilan merkkivalo lakkaa vilkkumasta ja palaa sinisenä.

Jos kuva ei projisoidu, kokeile seuraavaa.

- Kytke liitetty tietokone tai videolaite päälle.
- Käytettäessä kannettavaa, muuta tietokoneen näyttölähtö.
- Liitä media, kuten DVD, ja toista sitä.
- Paina ohjauspaneelin tai kaukosäätimen [Search]-painiketta tunnistaaksesi tulolähteen.
- Paina painiketta valitaksesi projisoitavan tulolähteen, jota käytetään kaukosäätimellä.
- Jos aloitusnäyttö on näkyvässä, valitse tulolähde, josta haluat projisoida.

## ! Varoitus

- Älä katso projektorin linssiin projisoinnin aikana. Se voi vahingoittaa silmiäsi. Ole erityisen varovainen, kun lapsia on läsnä.
- Älä estä projisoinnin aikana valoa projektorista kirjalla tai muilla esineillä. Jos projektorin valo estetään, alue, johon valonsäteet osuvat, kuumenee, mikä voi aiheuttaa sulamista tai kärventymistä tai seurauksena voi olla tulipalo. Linssi voi kuumentua myös heijastuneesta valosta, mikä voi johtaa projektorin toimintahäiriöön. Voit pysäyttää projisoinnin käyttämällä A/V-mykistys -toimintoa tai sammuttamalla projektorin.









- Jos **Suora käynnistys** on asetettu tilaan **Päällä Laajennettu**-valikossa, projektori käynnistyy automaattisesti, kun virtajohto liitetään siihen. Huomaa, että jos sähköjohto on kytketty, projektori käynnistyy automaattisesti esimerkiksi sähkökatkoksesta palautuessa.
  - ☛ **Laajennettu - Toiminta - Suora käynnistys** s.152
- Jos lähetetään kuvasignaalia, joka on valittu **Autom. käynnistys** -asetuksella, projektori kytkeytyy päälle automaattisesti.
  - ☛ **Laajennettu - Toiminta - Autom. käynnistys** s.152

## Aloituspäyttö

Voit käyttää Aloitusnäyttöä valitaksesi helposti tulolähteitä tai usein käytettyjä toimintoja. Aloitusnäyttö näytetään seuraavissa tilanteissa.

- Kun painetaan kaukosäätimen []-painiketta
- Kun projektori kytketään päälle, kun **Alkunäyt. autom. näyt.** on asetettu **Päällä**-tilaan
  - ☛ **Laajennettu - Aloitusnäyttö - Alkunäyt. autom. näyt.** s.152
- Kun valitusta tulolähteestä ei tule signaalia, kun projektori kytketään päälle

Kun aloitusnäyttö tulee näkyviin, valitse ohjauspaneelin tai kaukosäätimen [][][][]-painikkeilla kohde ja paina sitten []-painiketta.

Pilottaaksesi Aloitusnäytön, paina uudelleen kaukosäätimen []-painiketta.

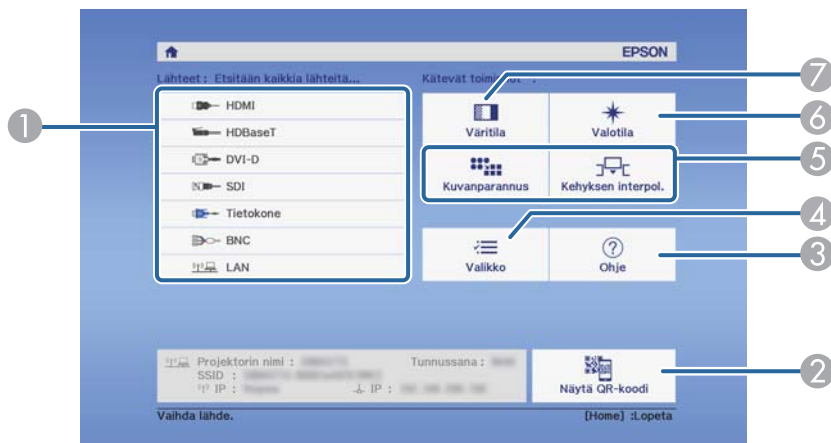

①	Valitse tulolähde, jota haluat projisoida.
②	Näyttää QR-koodin ja projisoi älypuhelimien tai tablet-tietokoneen dataa.
③	Näyttää Ohje-näytön. ☛ “Ohjeen käyttö” s.178

④	Näyttää Konfigurointi-valikon.
⑤	Suurittaa toiminnon, joka on määritetty <b>Mukaut. toiminto 1</b> :lle tai <b>Mukaut. toiminto 2</b> :lle <b>Laajennettu</b> -valikossa. ☛ <b>Laajennettu - Aloitusnäyttö - Mukaut. toiminto 1, Mukaut. toiminto 2</b> s.152
⑥	Valitse Valotila. ☛ “Kirkkauden asettaminen” s.78
⑦	Valitse Väritila. ☛ “Projisoinnin laadun valinta (Väritila valinta)” s.78



Aloituspäyttö poistuu näkyvistä 10 minuutin käyttämättömyyden jälkeen.



- Varmistaaksesi projektorin pitkän käyttöiän, kytke projektori pois päältä, kun sitä ei käytetä. Valolähteen käyttöikä vaihtelee Konfigurointivalikkoasetusten, ympäristön olosuhteiden ja käyttöolosuhteiden mukaan. Projisoidun kuvan kirkkaus laskee, kun projisointiaika kuluu.
- Projektori voidaan sammuttaa suoraan katkaisijasta, koska se tukee suoraa sammutustoimintoa.
- Kun projektori käytetään jatkuvasti yli 24 tuntia, tai kun suoraa sammutusta käytetään säännöllisesti, aseta **Valotilan kalibrointi** käyttämällä ajoitustoimintoa säätääksesi valotilaa säännöllisesti.  
☛ “Ajoitustoiminto” s.117

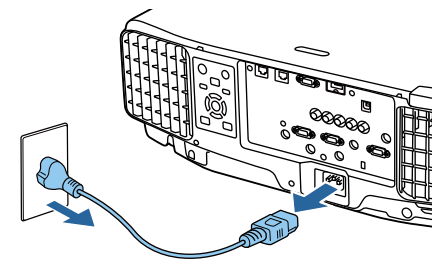

- 1** Paina ohjauspaneelin tai kaukosäätimen [⏻]-painiketta. Sammutuksen vahvistusviesti tulee näkyviin.

Haluatko katkaista virran?

Kyllä: Paina  -painiketta  
Ei : Paina muuta painiketta

- 2** Paina [⏻] -painiketta uudelleen. (Peru painamalla mitä tahansa muuta painiketta.)  
Kahden äänimerkin jälkeen projisoitu kuva katoaa ja tilan merkkivalo sammuu.
- 3** Irrota virtajohto.

## Automaattinen tulevien signaalien tunnistus ja heijastetun kuvan muuttaminen (Lähteen etsintä)

Voit projisoida kuvat kuvaa parhaillaan vastaanottavasta portista painamalla [Search]-painiketta.

### Kaukosäätimen käyttö

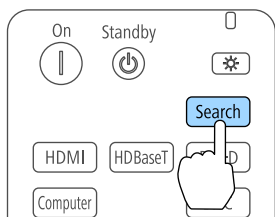

### Käyttöpaneelin käyttö

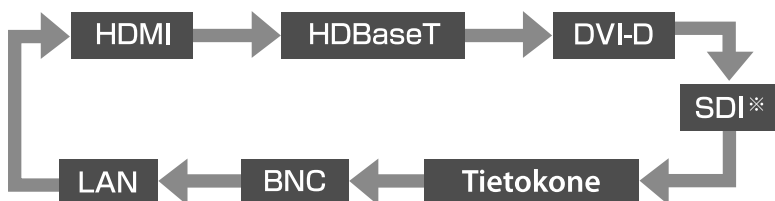
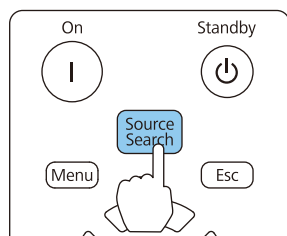

\*Vain EB-L1755U/EB-L1750U/EB-L1505UH/EB-L1500UH/EB-L1495U/EB-L1490U

Kun kaksi tai useampia kuvalähteitä on kytketty, paina toistuvasti [Search]-painiketta, kunnes kohdekuva projisoituu.

Kun videolaitteisto on kytketty, aloita toisto ennen tämän toiminnon aloittamista.



• Voit asettaa projektorin niin, että se tunnistaa automaattisesti kuvasignaalin toisesta tulolähteestä ja projisoi kuvan, kun nykyisestä kuvalähteestä ei tule kuvasignaalia.

☛ **Laajennettu - Toiminta - Autom. lähteen haku s.152**

• Seuraava ruutu näkyy, kun kuvasignaaleja ei syötetä.



[ ]:Valitse [Enter]:Enter [Esc]:Lopeta

## Kohdekuvaan vaihtaminen kaukosäätimellä

- Paina projisoitavan tulolähteen painiketta.  
Kunkin painikkeen tuloportit näytetään alla.

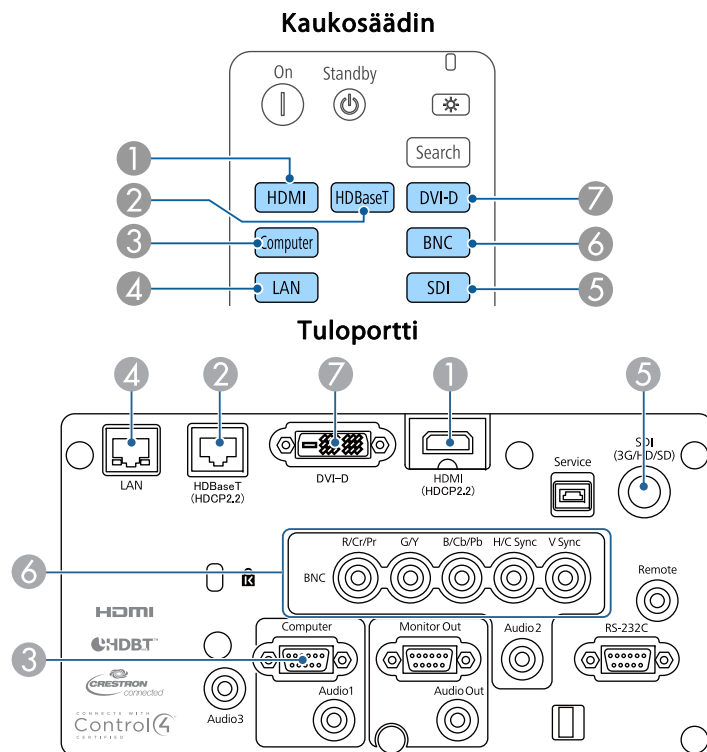

- ④ Vaihtaa kuvaan tietokoneesta, joka on kytketty verkkoon.
- ⑤ Vain EB-L1755U/EB-L1750U/EB-L1505UH/EB-L1500UH/EB-L1495U/EB-L1490U.

- Paina [] -painiketta.

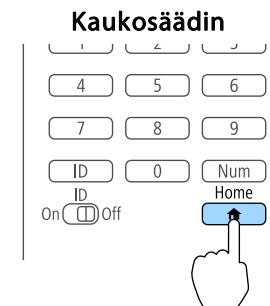

Valitse projisoitava tulolähde ja paina sitten []-painiketta.

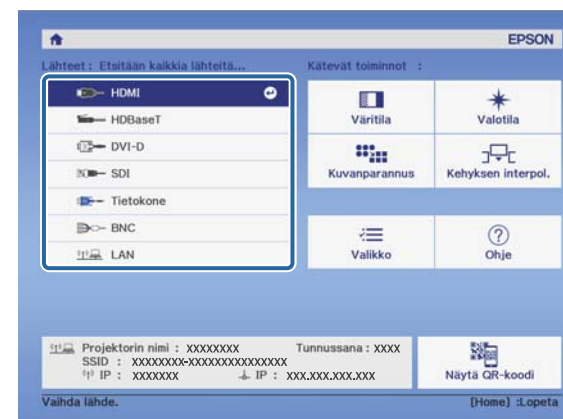



## Äänenvoimakkuuden säätäminen

Voit säätää Audio Out -portin audion äänenvoimakkuutta yhdellä seuraavista tavoista.

- Säädä äänenvoimakkuutta painamalla kaukosäätimen [Volume]-painikkeita.  
[<|||] Nostaa äänenvoimakkuutta.  
[<|||] Laskee äänenvoimakkuutta.

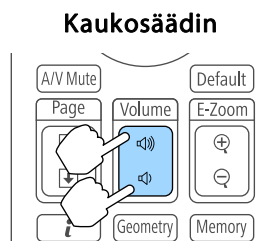

- Säädä äänenvoimakkuutta Konfigurointi-valikosta.  
☛ Asetukset - **Äänenvoimakkuus** [s.150](#)



### Huom

Aseta äänenvoimakkuus aluksi pienelle.

Kova äkillinen ääni voi aiheuttaa kuulovaurioita. Pienennä äänenvoimakkuus aina ennen virran katkaisemista. Voit lisätä äänenvoimakkuutta vähitellen laitteen käynnistämisen jälkeen.



Kun tulolähde on SDI, audiota ei lähetetä.

## Heijastetun kuvan vääristymien korjaus

Voit korjata projisoitujen kuvien trapetsivääristymän yhdellä seuraavista menetelmistä.

- V/P-trapetsikorj

Tällä toiminnolla voit korjata vaaka- ja pystysuuntaiset vääristymät itsenäisesti.

☛ “V/P-trapetsikorj” s.67

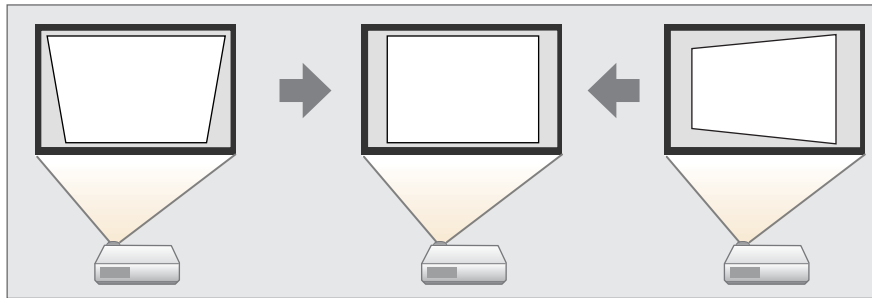

- Quick Corner

Korjaa neljä nurkkaa itsenäisesti.

☛ “Quick Corner” s.68

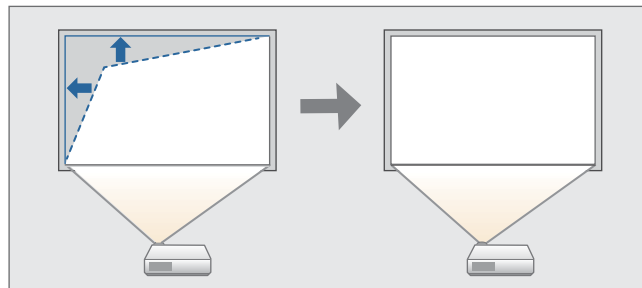

- Kaareva pinta

Korjaa vääristymän, joka syntyy projisoitaessa kaarevalle pinnalle, ja säätää laajenemisen ja supistumisen määrää.

☛ “Kaareva pinta” s.69

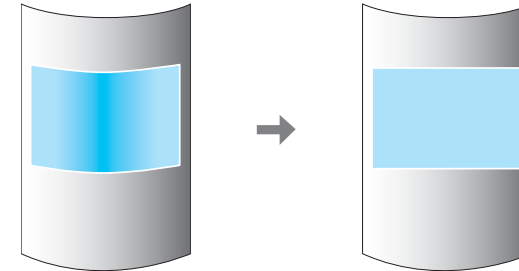

- Seinän nurkka

Voit korjata tällä vääristymän, joka syntyy projisoitaessa suorakulmaisille pinnoille, kuten suorakulmainen pilari tai huoneen nurkka, ja säätää laajentumisen ja supistumisen määrää.

☛ “Seinän nurkka” s.73

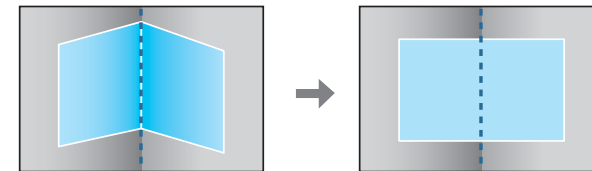

- Pistekorjaus

Korjaa vähäisen vääristymän, joka esiintyy osassa kuvaa, tai säätää kuvan asentoa limitysalueella projisoitaessa useista projektoreista.

☛ “Pistekorjaus” s.76

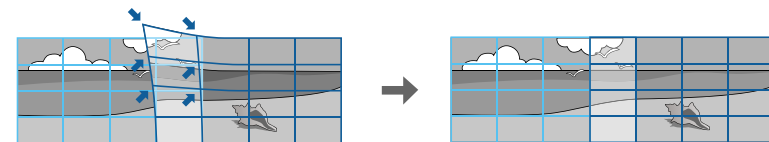



- Painamalla kaukosäätimen [Geometry]-painiketta tai ohjauspaneelin [ ]-painiketta, näkyviin tulee näyttö säätötavan valintaa varten.
- Kun haluat säätää projisointisijainnin jne. uudelleen ja haluat vapauttaa korjaustilan väliaikaisesti, aseta **Geometrinen korjaus** tilaan **Pois**. Vaikka se olisi asetettu tilaan **Pois**, korjausarvot tallennetaan.
  - ☛ **Asetukset - Geometrinen korjaus s.150**
- Voit tallentaa geometriset korjausasetukset käyttämällä **Muisti**-toimintoa **Geometrinen korjaus** -valinnassa ja ladata ne tarvittaessa.
  - ☛ "Muistitoiminto" s.115



[Esc]:Return [◆]:Valitse [⏎]:Enter [Menu]:Lopeta

"Asetuksen muuttaminen saattaa vääristää kuvaa." näkyy näytössä, paina [↵]-painiketta.

## V/P-trapetsikorj

Tällä toiminnolla voit korjata vaaka- ja pystysuuntaiset vääristymät itsenäisesti.

Käytä seuraavaa tarkistaaksesi kuvan säätöalueen.

☛ "V/P-trapetsikorj" s.265

- 1 Paina [Menu] -painiketta, kun projisoit.
- 2 Valitse **Geometrinen korjaus** kohdasta **Asetukset**.
- 3 Valitse **V/P-trapetsikorj**, ja paina sitten [↵]-painiketta.

4

Valitse korjausmenetelmä [▲][▼]-painikkeilla ja tee sitten korjaukset [◀][▶]-painikkeilla.

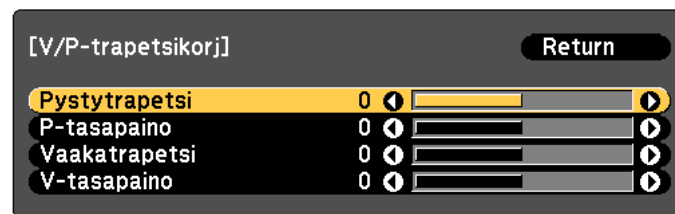

[Esc]:Return [◆]:Valitse [◀▶]:Säädä [Menu]:Lopeta  
[Default]:Palauta

Korjaa vääristymä **Pystytrapetsi-** ja **Vaaktrapetsi-**toiminnoilla.

## Pystytrapetsi

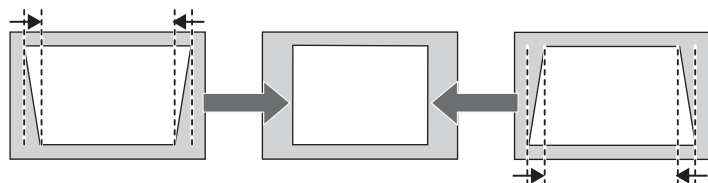

## Vaaktrapetsi

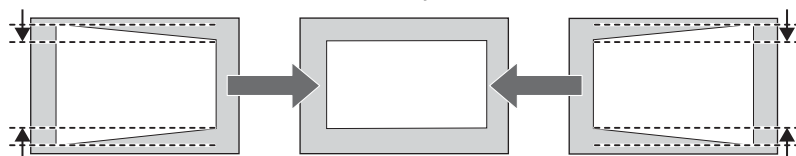

Jos kuvasuhde on virheellinen, säädä kuvatasapainoa **P-tasapaino-** ja **V-tasapaino-**toiminnoilla.

## P-tasapaino

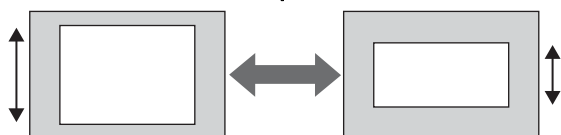

## V-tasapaino

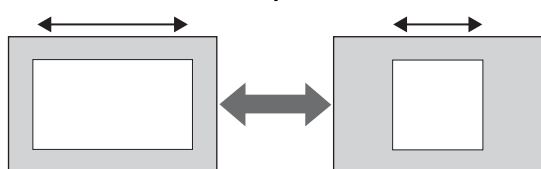

Kun korjaat trapetsivääristymän, projektin kuva saattaa pienentyä.



Et voi yhdistää niitä muiden korjaustapojen kanssa.

## Quick Corner

Tällä toiminnolla voit korjata heijastetun kuvan kaikki neljä kulmaa itsenäisesti.

- 1 Paina [Menu] -painiketta, kun projisoit.
- 2 Valitse **Geometrinen korjaus** kohdasta **Asetukset**.
- 3 Valitse **Quick Corner** ja paina sitten [↵]-painiketta.



"Asetuksen muuttaminen saattaa vääristää kuvaa." näkyy näytössä, paina [↵]-painiketta uudelleen.

- 4 Valitse säädettävä kulma [▲]-, [▼]-, [◀]- ja [▶]-painikkeilla ja paina sitten [↵]-painiketta.

- 5 Suorita korjaukset loppuun painamalla [Menu]-painiketta.

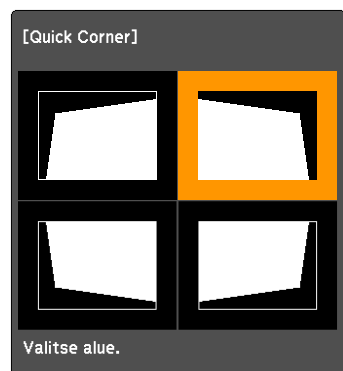

[↔/↔]: Valitse  
 [↵]: Enter  
 [Esc]: Return (nollaa pitämällä alhaalla 2 sekuntia)



Jos [Esc]-painiketta painetaan vähintään kaksi sekuntia, näkyviin tulee Vahvista oletusasetusten palautus -näyttö.

Valitse **Kyllä** palauttaaksesi Quick Corner -korjaukset oletusasetuksiin.

- 5** Säädä kulman paikkaa käyttämällä [▲]-, [▼]-, [◀]- ja [▶] -painikkeita.

Kun [↶]-painiketta painetaan, tulee näkyviin vaiheessa 4 esitetty näyttö, joka mahdollistaa korjattavan alueen valinnan.

Kun säädettäessä näkyviin tulee viesti "Ei voi siirtyä enää.", muotoa ei voi säätää enää yhtään pidemmälle harmaan kolmion osoittamaan suuntaan.



[↔/↔]: Säädä  
 [Esc] / [↵]: Return

- 6** Toista vaiheet 4 ja 5 tarvittaessa säätääksesi jäljellä olevat kulmat.
- 7** Suorita korjaukset loppuun painamalla [Menu]-painiketta.

## Kaareva pinta

Voit korjata tällä vääristymän, joka syntyy projisoitaessa kaarevalle pinnalle, ja säätää laajenemisen ja supistumisen määrää.

Suuntaa projektori suoraan vasta päätä näyttöä linssin sijainti siirrettynä aloitussijaintiin.

☛ "Projisoidun kuvan paikan säätäminen (linssin siirto)" [s.34](#)



- Projisoi kaarevalle pinnalle, jolla on sama säde.
- Jos tehdään hyvin suuri säätö, tarkennusta ei ehkä saada aivan yhtenäiseksi lisäsäätöjenkään jälkeen.
- Jos **4K-korostus** on otettu käyttöön, viesti tulee näkyviin. Valitse **Kyllä** ottaaksesi **4K-korostus** käyttöön. (vain EB-L1755U/EB-L1750U/EB-L1505UH/EB-L1500UH/EB-L1495U/EB-L1490U)

☛ **Kuva - Kuvanparannus - 4K-korostus** [s.146](#)

Käytä seuraavaa tarkistaaksesi kuvan säätöalueen.

☛ “Kaareva pinta” s.265

- 1 Paina [Menu] -painiketta, kun projisoit.
- 2 Valitse **Geometrinen korjaus** kohdasta **Asetukset**.
- 3 Valitse **Kaareva pinta** ja paina sitten [↵]-painiketta.

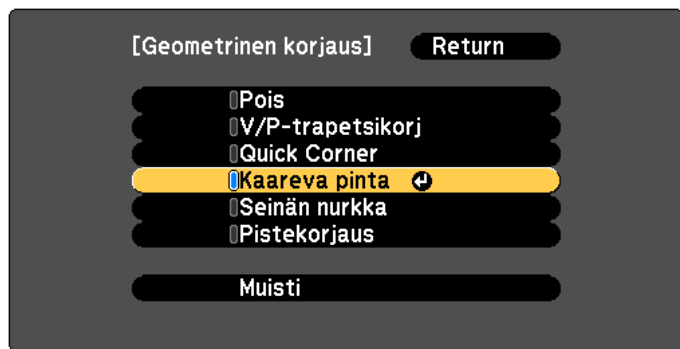

[Esc]:Return [↩]:Valitse [↵]:Enter [Menu]:Lopeta

"Asetuksen muuttaminen saattaa vääristää kuvaa." näkyy näytössä, paina [↵]-painiketta.

- 4 Valitse **Kaareva pinta** ja paina sitten [↵]-painiketta.



[Esc]:Return [↩]:Valitse [↵]:Enter [Menu]:Lopeta

- 5 Valitse **Oikea muoto** ja paina sitten [↵]-painiketta.



[Esc]:Return [↩]:Valitse [↵]:Enter [Menu]:Lopeta

- 6** Valitse säadettävä alue [▲]-, [▼]-, [◀]- ja [▶]-painikkeilla ja paina sitten [↵]-painiketta.



Kun valitset kulman, voit säätää kahta kulman viereistä sivua.



Jos [Esc]-painiketta painetaan vähintään kaksi sekuntia, näkyviin tulee Vahvista oletusasetusten palautus -näyttö.

Valitse **Kyllä** palauttaaksesi Kaareva pinta -tulokset.

- 7** Säädä muotoa [▲]-, [▼]-, [◀]- ja [▶]-painikkeilla.

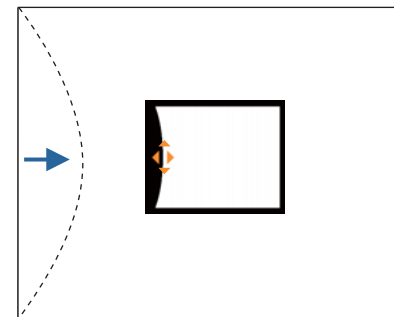

Jos säädät asetusta tiettyyn suuntaan ja kyseisen suunnan kolmio muuttuu harmaaksi (kuten alla olevassa kuvassa), säätöä ei voi säätää enempää kyseiseen suuntaan.

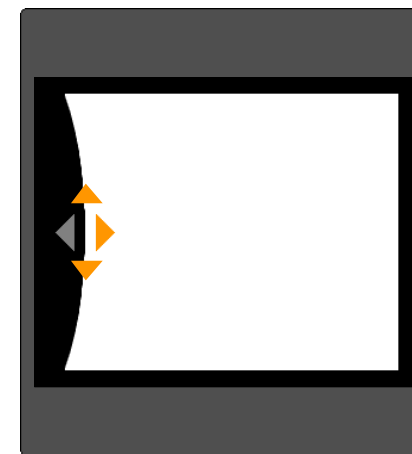

- 8** Palaa edelliseen näyttöön painamalla [Esc] -painiketta.

- 9** Toista tarpeen mukaan toimenpiteet 6–8 säätääksesi jäljellä olevat osat.

Jos kuva laajenee tai supistuu, siirry seuraavaan vaiheeseen ja säädä lineaarisuutta.

- 10** Paina [Esc]-painiketta näyttääksesi näytön vaiheesta 5. Valitse **Vaakalineaarisuus** tai **Pystylineaarisuus**, ja paina sitten [↵]-painiketta.



Säädä vaakasuuntaista suurenemista tai pienenemistä valitsemalla **Vaakalineaarisuus**, ja säädä pystysuuntaista suurenemista tai pienenemistä valitsemalla **Pystylineaarisuus**.



Aseta **Maintain Aspect Ratio** (Säilytä kuvasuhde) tilaan **Päällä** (Päällä) säilyttääksesi kuvasuhteen korjattaessa laajentamista tai supistamista. Jos asetat tämän korjauksen jälkeen **Päällä**-tilaan, korjausta ei ehkä suoriteta. Nollaa tässä tapauksessa korjausarvo. vähennä korjauksen määrää ja yritä sitten uudelleen.

- 11** Valitse säätöjen standardilinja ja paina sitten [↵]-painiketta. Paina [◀][▶] -painikkeita, kun valitset **Vaakalineaarisuus**, ja [▲] [▼] -painikkeita, kun valitset **Pystylineaarisuus**, ja paina sitten [↵]-painiketta.

Valittu standardilinja näkyy vilkkuvana oranssina ja valkoisena.

- 12** Säädä lineaarisuus. Korjaa sitä niin, että viivojen välinen etäisyys on sama. Painettaessa [◀]-painiketta

Kun **Vaakalineaarisuus** on valittu

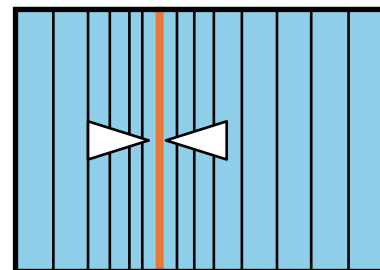

Kun **Pystylineaarisuus** on valittu

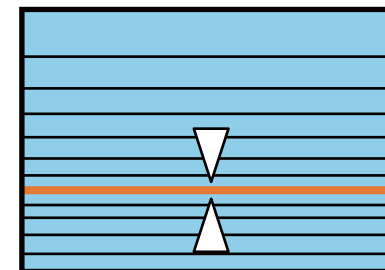

Painettaessa [▶]-painiketta

Kun **Vaakalineaarisuus** on valittu

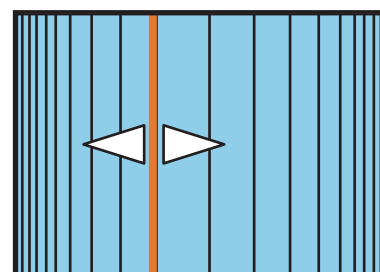

Kun **Pystylineaarisuus** on valittu

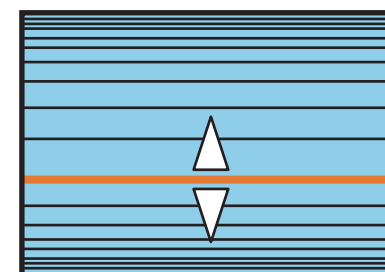

- 13** Suorita korjaukset loppuun painamalla [Menu]-painiketta.



Voit hienosäätää korjattuja tuloksia. Käytä **Quick Corner** -korjausta kuvan kallistuksen säätämiseen ja sitten **Pistekorjaus**-toimintoa hienosäätöön. Valitse **Quick Corner** tai **Pistekorjaus** näytöllä vaiheessa 4.

☛ “Quick Corner” s.68

☛ “Pistekorjaus” s.76



## Seinän nurkka

Voit korjata tällä vääristymän, joka syntyy projisoitaessa suorakulmaisille pinnoille, kuten suorakulmainen pilari tai huoneen nurkka, ja säätää laajentumisen ja supistumisen määrää.

Suuntaa projektori suoraan vasta päätä näyttöä linssin sijainti siirrettynä aloitussijaintiin.

☛ “Projisoidun kuvan paikan säätäminen (linssin siirto)” s.34



- Projisoi pintaa vasten oikeassa kulmassa.
- Jos tehdään hyvin suuri säätö, tarkennusta ei ehkä saada aivan yhtenäiseksi lisäsäätöjenkään jälkeen.
- Jos **4K-korostus** on otettu käyttöön, viesti tulee näkyviin. Valitse **Kyllä** ottaaksesi **4K-korostus** käyttöön. (vain EB-L1755U/EB-L1750U/EB-L1505UH/EB-L1500UH/EB-L1495U/EB-L1490U)
  - ☛ **Kuva - Kuvanparannus - 4K-korostus** s.146
- Tämä ei ole käytettävissä malleilla ELPLX02/ELPLX02W.

Käytä seuraavaa tarkistaaksesi kuvan säätöalueen.

☛ “Seinän nurkka” s.272

- 1 Paina [Menu] -painiketta, kun projisoit.
- 2 Valitse **Geometrisen korjaus** kohdasta **Asetukset**.
- 3 Valitse **Seinän nurkka** ja paina sitten [↵]-painiketta.

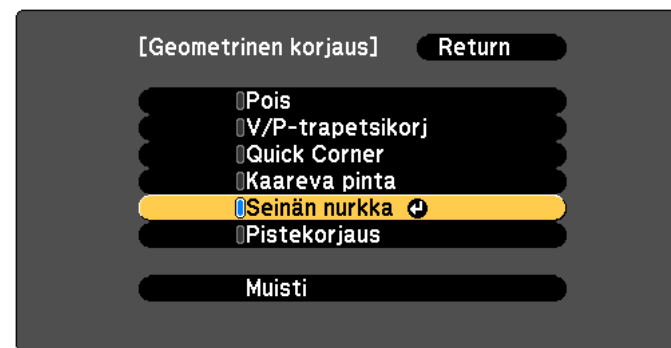

[Esc]:Return [↕]:Valitse [↵]:Enter [Menu]:Lopeta

"Asetuksen muuttaminen saattaa vääristää kuvaa." näkyy näytössä, paina [↵]-painiketta uudelleen.

- 4 Valitse **Seinän nurkka** ja paina sitten [↵]-painiketta.

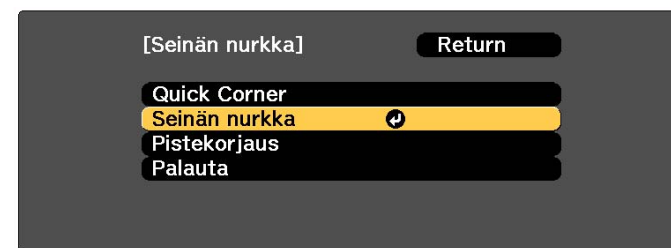

[Esc]:Return [↕]:Valitse [↵]:Enter [Menu]:Lopeta

- 5 Valitse **Nurkkatyyppi** ja paina sitten [↵]-painiketta.

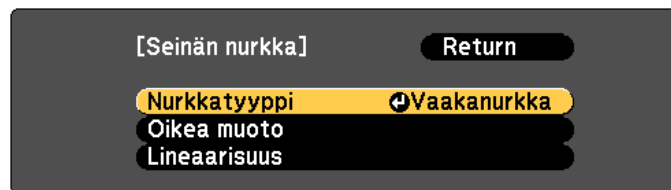

[Esc]:Return [↕]:Valitse [↵]:Enter [Menu]:Lopeta

- 6** Valitse projisoitavan alueen mukaan **Vaakanurkka** tai **Pystynurkka** ja paina sitten [↵]-painiketta.

Kun pinnat yhtyvät vaakasuunnassa:

Valitse **Vaakanurkka**.

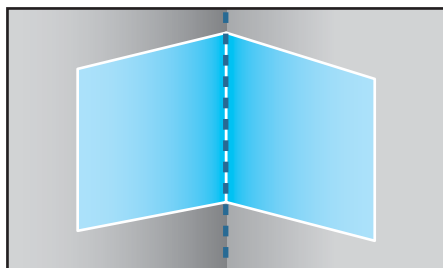

Kun pinnat yhtyvät pystysuunnassa:

Valitse **Pystynurkka**.

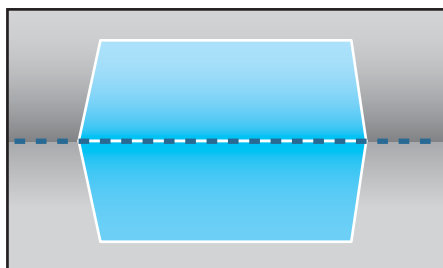

Tästä lähtien vaiheet kuvataan siten, että esimerkkinä on **Vaakanurkka**.

- 7** Paina [Esc]-painiketta näyttääksesi näytön vaiheesta 5. Valitse **Oikea muoto** ja paina sitten [↵]-painiketta.

- 8** Säädä projektorin asentoa ja linssin siirtoa siten, että näyttöruudun keskellä oleva viiva vastaa nurkkaa (kohtaa, jossa kaksi pintaa kohtaavat).

☛ “Projisoidun kuvan paikan säätäminen (linssin siirto)” [s.34](#)

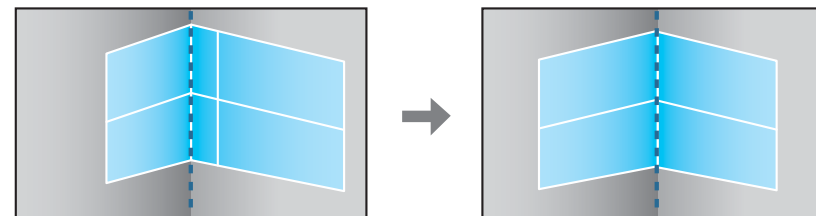

Joka kerta kun painat [↵]-painiketta, voit näyttää tai piilottaa kuvan ja ristikon.

- 9** Valitse säädettävä alue [▲]-, [▼]-, [◀]- ja [▶]-painikkeilla ja paina sitten [↵]-painiketta.



### Säätövinkit

Kun **Vaakanurkka** on valittu:

Säädä ylemmää aluetta alimman pisteen perusteella (osoitetaan **A**-nuolella).

Säädä ylemmää aluetta ylimmän pisteen perusteella (osoitetaan **B**-nuolella).

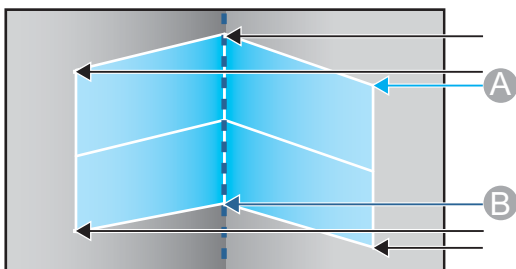

Kun **Pystynurkka** on valittu:

Säädä vasenta ja oikeaa puolta näyttöruudun keskellä olevan pystyviivaa lähinnä olevan kohdan mukaan.



Jos [Esc]-painiketta painetaan vähintään kaksi sekuntia, näkyviin tulee Vahvista oletusasetusten palautus -näyttö.

Valitse **Kyllä** palauttaaksesi **Seinän nurkka** -tulokset.

- 10** Paina [▲][▼][◀][▶]-painikkeita säätääksesi muotoa.  
Kun säädettäessä näkyviin tulee viesti "Ei voi siirtyä enää.", muotoa ei voi säätää enää yhtään pidemmälle harmaan kolmion osoittamaan suuntaan.
- 11** Toista vaiheet 9 ja 10 tarvittaessa säätääksesi jäljellä olevat osat.  
Jos kuva laajenee tai supistuu, siirry seuraavaan vaiheeseen ja säädä lineaarisuutta.
- 12** Paina [Esc]-painiketta näyttääksesi näytön vaiheesta 4. Valitse **Lineaarisuus** ja paina sitten [↵]-painiketta.



[Esc] :Return [◆]:Valitse [↵]:Enter [Menu]:Lopeta

## 13 Paina [◀][▶]-painikkeita säätääksesi lineaarisuutta.

Korjaa sitä niin, että viivojen välinen etäisyys on sama.

Painettaessa [◀]-painiketta

Kun **Vaakanurkka** on valittu

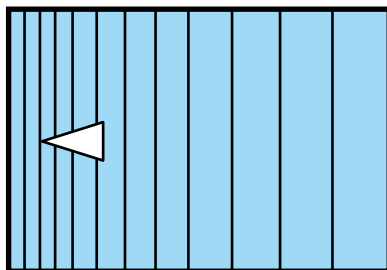

Kun **Pystynurkka** on valittu

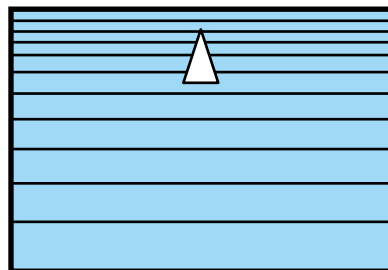

Painettaessa [▶]-painiketta

Kun **Vaakanurkka** on valittu

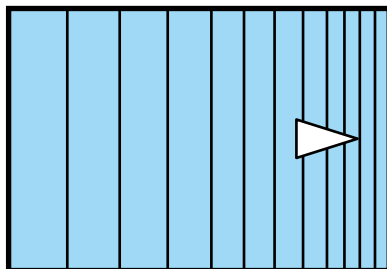

Kun **Pystynurkka** on valittu

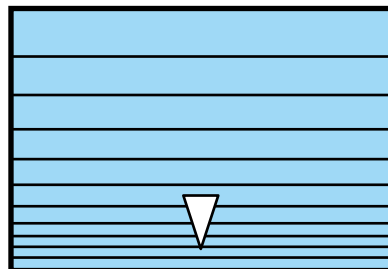

## 14 Suorita korjaukset loppuun painamalla [Menu]-painiketta.



Voit hienosäätää korjattuja tuloksia. Käytä **Quick Corner** -korjausta kuvan kallistuksen säätämiseen ja sitten **Pistekorjaus**-toimintoa hienosäätöön. Valitse **Quick Corner** tai **Pistekorjaus** näytöllä vaiheessa 4.

☛ “Quick Corner” s.68

☛ “Pistekorjaus” s.76

## Pistekorjaus

Projisoitu kuva jaetaan ristikoksi, ja vääristymää voidaan korjata liikuttamalla risteyskohtaa sivulta toiselle ja ylös - tai alaspäin.



- Voit tehdä korjauksia 0,5 pikselin askelin kaikissa suunnissa seuraavilla alueilla.  
EB-L1755U/EB-L1750U/EB-L1505UH/EB-L1500UH/EB-L1495U/EB-L1490U: Pysty- ja vaakasuunnassa enintään 32 pikseliä.  
EB-L1715S/EB-L1710S/EB-L1515S/EB-L1510S: Pysty- ja vaakasuunnassa enintään 27 pikseliä.
- Jos **4K-korostus** on otettu käyttöön, viesti tulee näkyviin. Valitse **Kyllä** ottaaksesi **4K-korostus** käyttöön. (vain EB-L1755U/EB-L1750U/EB-L1505UH/EB-L1500UH/EB-L1495U/EB-L1490U)  
☛ **Kuva - Kuvanparannus - 4K-korostus** s.146

- 1 Paina [Menu] -painiketta, kun projisoit.
- 2 Valitse **Geometrisen korjaus** kohdasta **Asetukset**.
- 3 Valitse **Pistekorjaus** ja paina sitten [↵]-painiketta.

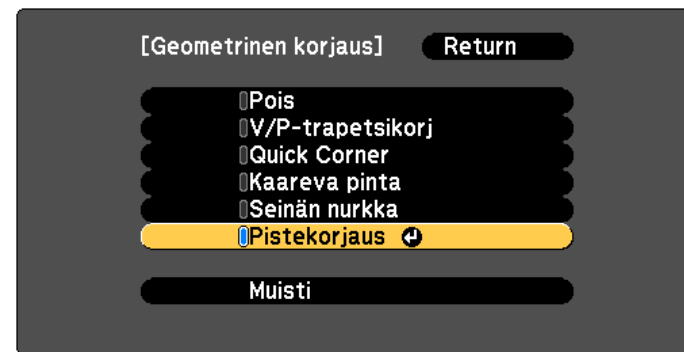

[Esc]:Return [◀]:Valitse [↵]:Enter [Menu]:Lopeta

"Asetuksen muuttaminen saattaa vääristää kuvaa." näkyy näytössä, paina [↵]-painiketta uudelleen.

- 4** Valitse **Pistekorjaus** ja paina sitten [↵]-painiketta.



- 5** Valitse **Pistekorjaus** ja paina sitten [↵]-painiketta.

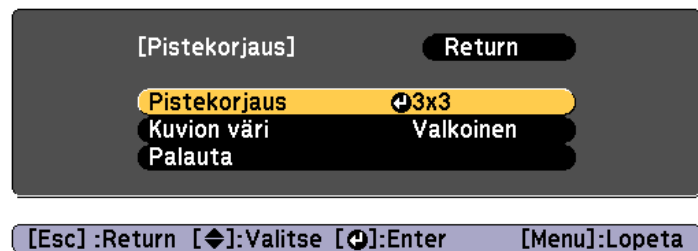

<b>Pistekorjaus</b>	Valitse pistenumero (3x3, 5x5, 9x9, 17x17) ja tee sitten pistekorjausasetus.
<b>Kuvion väri</b>	Valitse ristikon väri, kun teet korjauksia.
<b>Palauta</b>	Palauttaa kaikki <b>Pistekorjaus</b> -korjaukset niiden oletusarvoihin.

- 6** Valitse pisteiden määrä (3x3, 5x5 tai 9x9 tai 17x17) ja paina sitten [↵]-painiketta.

- 7** Siirrä pistettä, jota haluat korjata, käyttämällä [▲]-, [▼]-, [◀]- ja [▶]-painikkeita, ja paina sitten [↵]-painiketta.

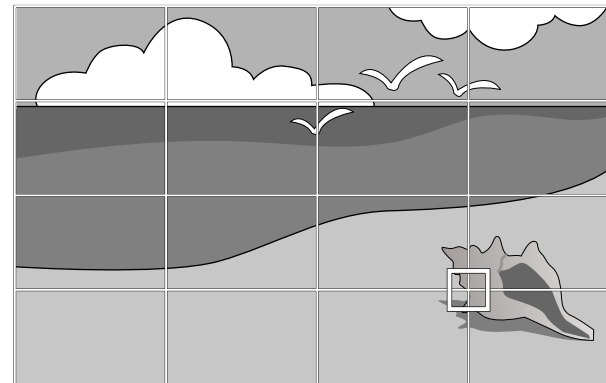

- 8** Korjaa vääristymä [▲]-, [▼]-, [◀]- ja [▶]-painikkeilla.

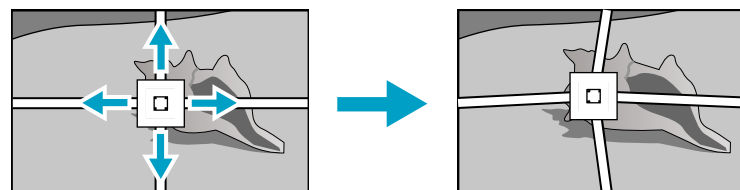

Jatkaaksesi toiseen pisteeseen, paina [Esc] -painiketta palataksesi edelliseen näyttöön, ja toista sitten vaiheet 7 ja 8.



Joka kerta kun painat [↵]-painiketta, voit näyttää tai piilottaa kuvan ja ristikon.

- 9** Suorita korjaukset loppuun painamalla [Menu]-painiketta.



Voit hienosäätää korjattuja tuloksia. Valitse **Quick Corner** näytöllä vaiheesta 4 säätääksesi kuvan kallistusta.

☞ “Quick Corner” s.68

## Projisoinnin laadun valinta (Väritila valinta)

Saat kuvan laadusta helposti parhaan mahdollisen valitsemalla asetuksen, joka vastaa parhaiten ympäristöä kuvaa heijastettaessa. Kuvan kirkkaus riippuu valitusta tilasta.

Tila	Sovellus
<b>Dynaaminen</b>	Tämä on kirkkain tila. Tämä tila sopii erinomaisesti käytettäväksi valoisissa tiloissa.
<b>Esitys</b>	Kuvat ovat kirkkaita ja eloisia. Ihanteellinen esityksiin tai TV-ohjelmien katseluun valoisassa huoneessa.
<b>Luonnollinen</b>	Toistaa värit luotettavasti. Ihanteellinen still-kuvien, kuten valokuvien, projisointiin.
<b>Elokuva</b>	Antaa kuville luonnollisen sävyn. Ihanteellinen elokuvien katseluun pimeässä huoneessa.
<b>BT.709</b>	Tuottaa kuvia, jotka ovat ITU-R BT.709:n mukaisia.
<b>DICOM SIM</b>	Asetus tuottaa kuvia, joissa on selkeät varjot. Soveltuu röntgenkuvien ja muiden lääketieteellisten kuvien heijastamiseen. Projektori ei ole lääkinnällinen laite eikä sitä voi käyttää lääketieteellisessä diagnosoinnissa.
<b>Moniprojektio</b>	Minimoi yksittäisten projisoitujen kuvien välisiä värisävyeroja. Sopii ihanteellisesti projisointiin useista projektoreista.

Aina kun painat [Color Mode] -painiketta, valkokankaalla näkyy Väritila nimi, ja Väritila vaihtuu.

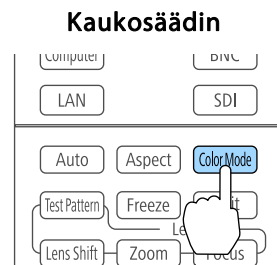

Tarkista Väritila Konfigurointi-valikosta.

☞ **Kuva - Väritila** s.146

## Kirkkauden asettaminen

Valolähteen kirkkauden asettaminen.

- 1** Paina [Menu] -painiketta, kun projisoit.
- 2** Valitse **Asetukset**-valikosta **Kirkkaus-asetukset**.

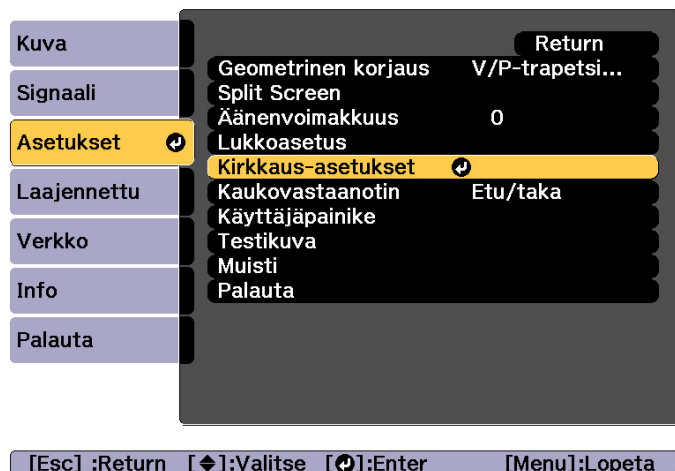

**3** Valitse **Valotila** ja paina sitten [↵]-painiketta.

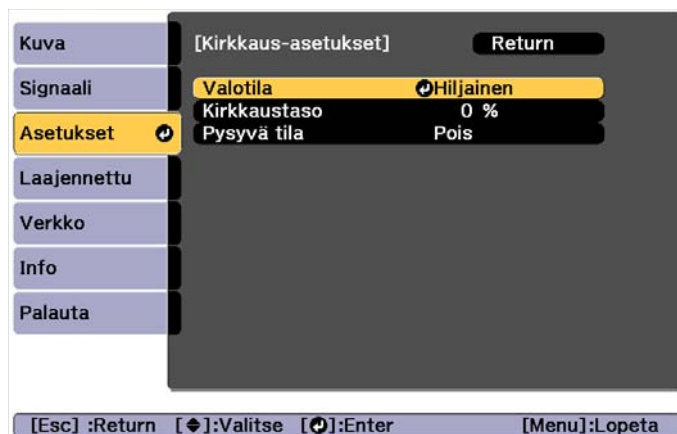

**4** Valitse kohde, jonka haluat asettaa, ja paina sitten [↵]-painiketta.

**Normaali:** Valitse tämä, jos et halua vähentää kirkkautta. Tämä tekee valolähteen toiminta-ajaksi noin 20 000 tuntia.

**Hiljainen:** Valitse tämä, jos tuulettimen käyttöäsi on sinulle tärkeä. Tämä asettaa kirkkauden 70 %:n tasolle. Tämä tekee valolähteen toiminta-ajaksi noin 20 000 tuntia.

**Laajennettu:** Valitse tämä pidentääksesi valolähteen odotettua käyttöikää. Tämä asettaa kirkkauden 70 %:n tasolle. Tämä tekee valolähteen toiminta-ajaksi noin 30 000 tuntia.

**Mukauta:** Valitse tämä asettaaksesi **Kirkkaustaso** manuaalisesti. Kun **Mukauta** on valittu, **Pysyvä tila** on käytettävissä.



Kun seuraavat linssit on kiinnitetty malleihin EB-L1755U/EB-L1750U/EB-L1715S/EB-L1710S, kirkkaus on rajoitettu, etkä voi valita **Normaali**-valintaa.

ELPLU03, ELPLW05, ELPLM09, ELPLS04, ELPLU02, ELPLR04, ELPLW04, ELPLM06, ELPLM07, ELPLL07

**5** Kun **Valotila** on asetettu **Mukauta**-tilaan, valitse **Kirkkaustaso** ja käytä sitten [◀][▶]-painikkeita kirkkauden asettamiseen.



Kun seuraavat linssit on kiinnitetty malleihin EB-L1755U/EB-L1750U/EB-L1715S/EB-L1710S, säädöt enimmäis**Kirkkaustaso** ovat rajoitettuja.

ELPLU03, ELPLW05, ELPLM09, ELPLS04, ELPLU02, ELPLR04, ELPLW04, ELPLM06, ELPLM07, ELPLL07

**6** Ylläpitääksesi tasaista kirkkautta, valitse **Pysyvä tila** ja aseta se **Päällä**-tilaan.



- Kun **Pysyvä tila** on asetettu **Päällä**-tilaan, et voi muuttaa asetuksia **Valotila**- ja **Kirkkaustaso**-valinnoille. Jos haluat muuttaa näitä asetuksia, aseta **Pysyvä tila** **Pois**-tilaan.
- Kun **Pysyvä tila** on asetettu **Pois**-tilaan, **Kirkkaustaso** muuttuu valolähteen nykyisen tilan mukaan.
- **Kirkkaustaso**-asteessa voi olla virhemarginaali.
- Kun projektoria käytetään jatkuvasti yli 24 tuntia, tai kun suoraa sammutusta käytetään säännöllisesti, aseta **Valotilan kalibrointi** käyttämällä ajoitustoimintoa. Jos tätä ei ole asetettu, Pysyvä tila -toiminto ei toimi.  
☛ “Ajoitustoiminto” s.117

Näyttötaso	Arviolta jäljellä
	8000 - 9999 tuntia
	6000 - 7999 tuntia
	4000 - 5999 tuntia
	2000 - 3999 tuntia
	0 - 1999 tuntia



Näytössä näytetty aika on vain ohjeellinen. 30 000 tuntia tai enemmän näytetään 10 000:n yksikköinä; 2000 - 29 999 tuntia näytetään 1000:n yksikköinä ja enintään 1999 tuntia näytetään 100:n yksikköinä.

## Opas Arviolta jäljellä -ominaisuuteen

Kun **Pysyvä tila** on asetettu **Päällä**-tilaan, Arviolta jäljellä tulee näkyviin näyttöön. Arviolta jäljellä ilmaisee aikamäärän, jonka ajan tasaista kirkkautta voidaan ylläpitää.

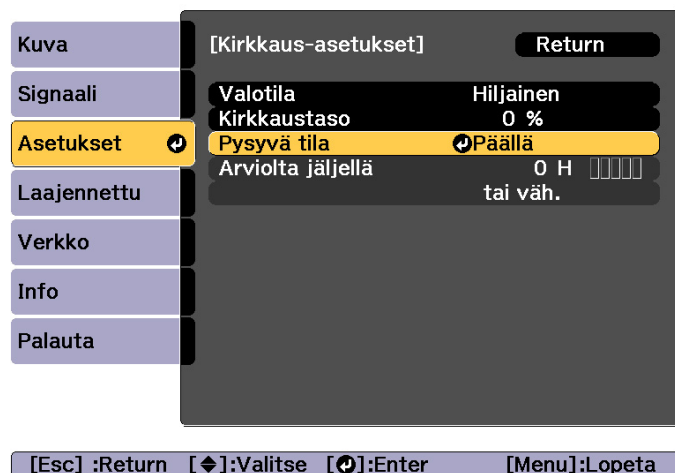

Näyttötaso	Arviolta jäljellä
	10 000 tuntia tai enemmän

## Kirkkaustaso ja valolähteen käyttöajan suhde

Seuraavassa näkyy Kirkkaustaso ja valolähteen käyttöajan välinen suhde.

**Kun Pysyvä tila on asetettu Pois-tilaan.**

- 1: Kirkkaustaso
- 2: Arvioitu aika, kunnes valolähteen kirkkaus on vähentynyt puolella

1	2
100%	20 000 tuntia
90%	21 000 tuntia
80%	24 000 tuntia
70%	30 000 tuntia
60%	37 000 tuntia
50%	47 000 tuntia
40%	61 000 tuntia
30%	71 000 tuntia



Kun Pysyvä tila on asetettu Päällä-tilaan.

- ①: Kirkkaustaso
- ②: Arvioitu aika, jonka valolähteen Pysyvä tila voidaan ylläpitää

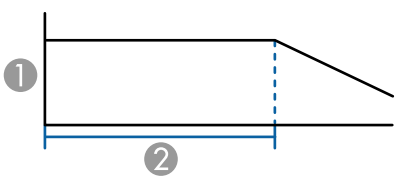
①	②	Kuva
85%	6000 tuntia	
80%	10 000 tuntia	
70%	19 000 tuntia	
60%	29 000 tuntia	
50%	41 000 tuntia	
40%	56 000 tuntia	
30%	78 000 tuntia	



- Valolähteen arvioitu käyttöaika ei ehkä toteudu projektorin käyttöolosuhteiden ja -ympäristön mukaan.
- Yllä olevat ajat ovat vakiotunteja, kun projektoria käytetään jatkuvasti muuttamatta **Kirkkaustaso-** tai **Pysyvä tila** -asetuksia, eikä niitä taata.
- Projektorin sisällä olevia osia on ehkä vaihdettava ennen kuin valolähteen käyttöajat saavutetaan projektorin käyttö- ja toimintaympäristön mukaan.
- Kun **Pysyvä tila** on asetettu **Päällä**-tilaan ja arvioitu jatkuvan tilan aika on ylitetty, et ehkä voi asettaa korkea arvoa **Kirkkaustaso-** valinnalle.

## Projisoidun kuvan valon määrän asettaminen

Asettamalla valontiheyden automaattisesti näytetyn kuvan kirkkauden mukaan voit katsella hyvän värisiä ja rikkaita kuvia.



**Dynaaminen kontrasti** voidaan asettaa vain, kun **Väritila** asetuksena on **Dynaaminen** tai **Elokuva**.

- 1 Paina [Menu] -painiketta, kun projisoit.
- 2 Valitse **Dynaaminen kontrasti** Kuva-kohdasta ja paina sitten [↵]-painiketta.

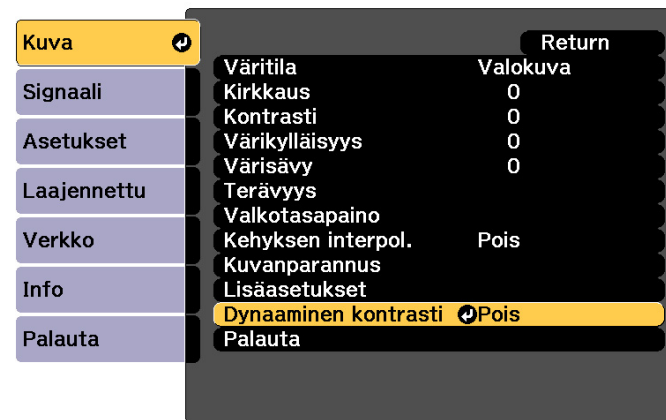

[Esc] :Return [◆]:Valitse [↵]:Enter [Menu]:Lopeta

- 3 Valitse **Normaali** tai **Nopea** ja paina sitten [↵]-painiketta. Asetus tallennetaan kullekin väritilalle.
- 4 Paina [Menu] -painiketta, kun olet tehnyt asetukset.

## Projisoidun kuvan kuvasuhteen muuttaminen

Projisoidun kuvan Kuvasuhde voi muuttaa tulosignaalin tyyppiin, korkeuden ja leveyden suhteeseen ja kuvatarkkuuteen.

Käytettävissä olevat kuvasuhdetilat vaihtelevat tällä hetkellä valitun Näyttötyyppi-asetuksen mukaan.



Aseta **Näyttötyyppi** ennen kuvasuhteen muuttamista.

☛ “Näyttöasetukset” s.31

## Muutosmenetelmät

Aina kun painat [Aspect]-painiketta, näytöllä näkyy kuvasuhteen nimi ja kuvasuhde vaihtuu.

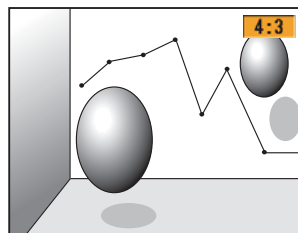
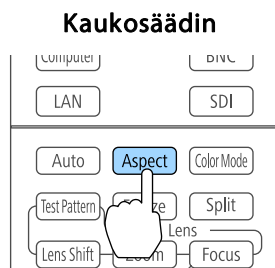

Kuvasuhde	Selitys
<b>Automaattinen</b>	Projisoi kuvan sopivalla kuvasuhteella perustuen tulosignaalin tietoihin.
<b>Normaali</b>	Projisoi samalla, kun säilyttää syötetyn kuvan kuvasuhteen.
<b>4:3</b>	Projisoi kuvasuhteella 4:3.
<b>16:9</b>	Projisoi kuvasuhteella 16:9.
<b>Täysi</b>	Heijastaa projisoidun näytön täydessä koossa.

Kuvasuhde	Selitys
<b>V-zoomaus</b>	Heijastaa suurentamalla syötetyn kuvan projisoidun näytön koko leveyteen säilyttäen samalla kuvasuhteen. Alueita, jotka ylittävät projisoidun näytön reunat, ei heijasteta.
<b>P-zoomaus</b>	Heijastaa suurentamalla syötetyn kuvan projisoidun näytön koko korkeuteen säilyttäen samalla kuvasuhteen. Alueita, jotka ylittävät projisoidun näytön reunat, ei heijasteta.
<b>Natiivi</b>	Heijastaa syötetyn kuvan kuvatarkkuudella projisoidun näytön keskelle. Alueita, jotka ylittävät projisoidun näytön reunat, ei heijasteta.



- Voit määrittää kuvasuhteen myös Konfigurointi-valikosta.
  - ☛ **Signaali - Kuvasuhde** s.148
- Jos tietokoneen kuvasta puuttuu osia, aseta konfigurointivalikon **Kuvatarkkuus**-asetukseksi joko **Laaja** tai **Normaali** tietokoneen kuvatarkkuuden mukaan.
  - ☛ **Signaali - Kuvatarkkuus** s.148

Kuvasuhde muuttuu alla olevien taulukoiden mukaan.













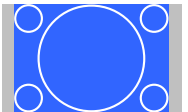

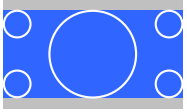



Seuraavat värit taulukon ruudun kuvissa osoittavat alueita, jotka eivät näy.

■: Alue, jossa kuvaa ei näy näyttötyyppi-asetuksen mukaan.

■: Alue, jossa kuvaa ei näy kuvasuhdeasetuksen mukaan.

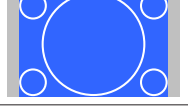
EB-L1755U/EB-L1750U/EB-L1505UH/EB-L1500UH/EB-L1495U/EB-L1490U







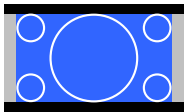
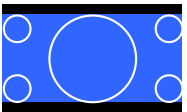
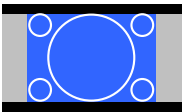

Näyttötyyppi-asetus: 16:10

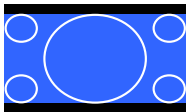
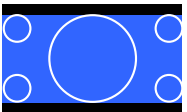
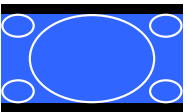
	Tulosignaalin kuvasuhde		
	16:10	16:9	4:3
Automaattinen tai Normaali			
16:9			
Täysi			
V-zoomaus			
P-zoomaus			
Natiivi*			

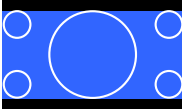
\* Kuva voi vaihdella tulosignaalin kuvatarakkuuden mukaan.

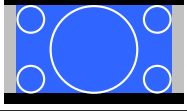

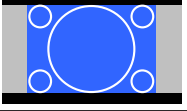

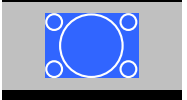

Näyttötyyppiasetus: 16:9



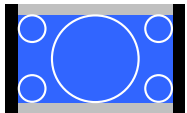
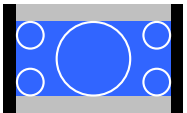
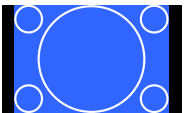

	Tulosignaalin kuvasuhde		
	16:10	16:9	4:3
Automaattinen tai Normaali			

	Tulosignaalin kuvasuhde		
	16:10	16:9	4:3
Täysi			
V-zoomaus			
P-zoomaus			
Natiivi*			

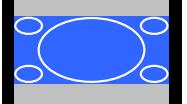
\* Kuva voi vaihdella tulosignaalin kuvatarakkuuden mukaan.

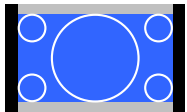
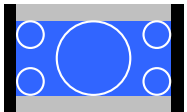
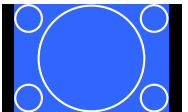
Näyttötyyppiasetus: 4:3

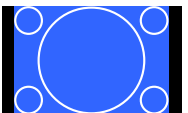
	Tulosignaalin kuvasuhde		
	16:10	16:9	4:3
Automaattinen tai Normaali			
4:3*1			
16:9			

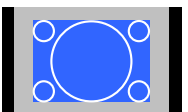







	Tulosignaalin kuvasuhde		
	16:10	16:9	4:3
V-zoomaus			
P-zoomaus			
Natiivi*2			







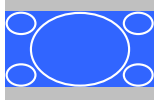

\*1 Syötettäessä HDTV-signaalia (720p/1080i/1080p), signaalin kuvasuhde säilyy, mutta kuvaa leikataan näytettäessä vasemmalta ja oikealta.

\*2 Vain tietokonekuvat ja kuvat HDMI-portista/HDBaseT-portista. Kuva voi vaihdella tulosignaalin kuvatarkkuuden mukaan.

EB-L1715S/EB-L1710S/EB-L1515S/EB-L1510S

Näyttötyyppiasetus: 4:3











	Tulosignaalin kuvasuhde		
	16:10	16:9	4:3
Automaattinen tai Normaali			
4:3*1			
16:9			

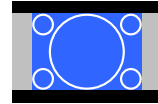

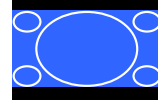
	Tulosignaalin kuvasuhde		
	16:10	16:9	4:3
V-zoomaus			
P-zoomaus			
Natiivi*2			

\*1 Syötettäessä HDTV-signaalia (720p/1080i/1080p), signaalin kuvasuhde säilyy, mutta kuvaa leikataan näytettäessä vasemmalta ja oikealta.

\*2 Vain tietokonekuvat ja kuvat HDMI-portista/HDBaseT-portista. Kuva voi vaihdella tulosignaalin kuvatarkkuuden mukaan.

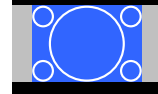











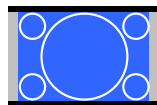

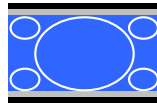

Näyttötyyppiasetus: 16:9

	Tulosignaalin kuvasuhde		
	16:10	16:9	4:3
Automaattinen tai Normaali			
Täysi			
V-zoomaus			
P-zoomaus			

	Tulosignaalin kuvasuhde		
	16:10	16:9	4:3
Natiivi*			

\* Kuva voi vaihdella tulosignaalin kuvatarkkuuden mukaan.

Näyttötyyppiasetus: 16:10

	Tulosignaalin kuvasuhde		
	16:10	16:9	4:3
Automaattinen tai Normaali			
16:9			
Täysi			
V-zoomaus			
P-zoomaus			
Natiivi*			

\* Kuva voi vaihdella tulosignaalin kuvatarkkuuden mukaan.

## Kuvan säätäminen

### Sävy-, Kylläisyys- ja Kirkkaus-säätö

Voit säätää **Sävy** (värisävy), **Kylläisyys** (eloisuus) ja **Kirkkaus** kuudelle R (punainen) -, G (vihreä) -, B (sininen) -, C (syaani) -, M (magenta) - ja Y (keltainen) -akselille haluamaksesi.

- 1 Paina [Menu] -painiketta, kun projisoit.
- 2 Valitse **Lisäasetukset Kuva**-kohdasta ja paina sitten [↵]-painiketta.

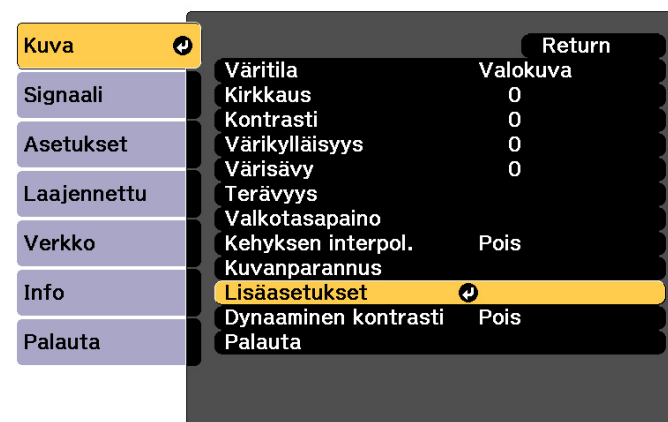

[Esc] :Return [◆]:Valitse [⏏]:Enter [Menu]:Lopeta

- 3 Valitse **RGBCMY** ja paina sitten [↵]-painiketta.
- 4 Valitse säädettävä väri [▲][▼]-painikkeilla ja paina sitten [↵]-painiketta.

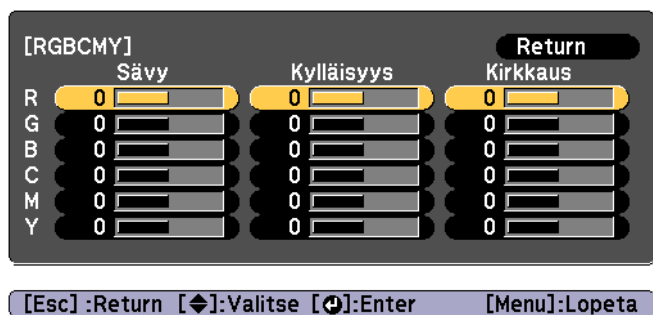

- 5** Valitse kohde [▲][▼] -painikkeilla ja tee sitten säädöt [◀][▶] -painikkeilla.

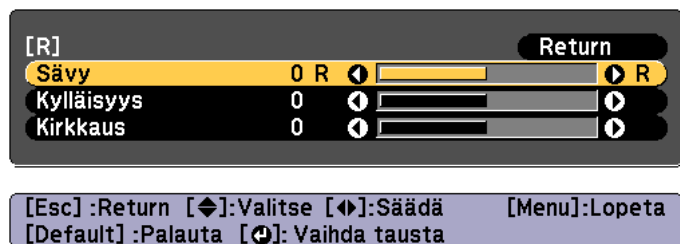

Joka kerta, kun painat [↵]-painiketta, säätönäyttö muuttuu.

- 6** Suorita korjaukset loppuun painamalla [Menu]-painiketta.

## Gamma-säätö

Voit säätää puolisävykirkkauden eroavuuksia, joita ilmenee liitetyn laitteen mukaan.

Voit asettaa sen yhdellä seuraavista menetelmistä.

- Valitse ja säädä korjausarvo
- Säädä gammasäädön graafisen kuvaajan avulla



Säädä projisoimalla still-kuva. Gammaa ei voi säätää oikein elokuvia käyttämällä.

Valitse ja säädä korjausarvo

- 1** Paina [Menu] -painiketta, kun projisoit.
- 2** Valitse **Lisäasetukset Kuva**-kohdasta ja paina sitten [↵]-painiketta.

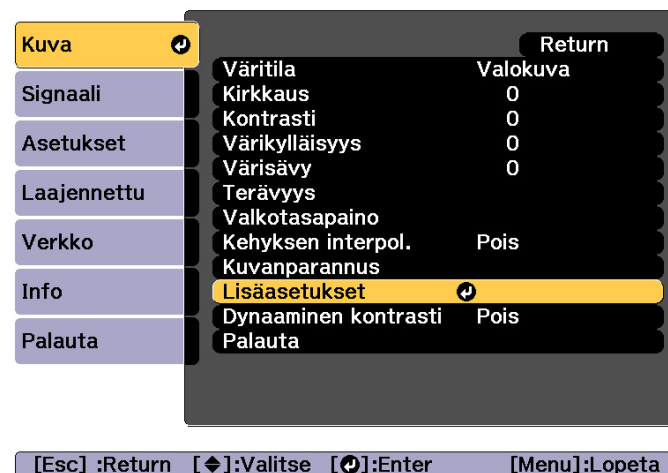

- 3** Valitse **Gamma** ja paina sitten [↵]-painiketta.
- 4** Valitse korjausarvo [▲][▼] -painikkeilla ja vahvista valinta sitten painamalla [↵] -painiketta.

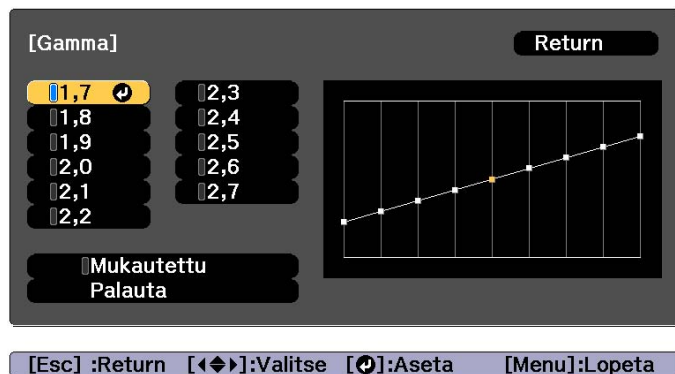

Kun valitaan suurempi arvo, kuvan tummat alueet muuttuvat kirkkaammiksi, mutta valoisampien alueiden värikylläisyys saattaa heikentyä. Kun valitaan pienempi arvo, voit vähentää kuvien yleistä kirkkautta tehdyksesi kuvasta terävemmän.

Jos valitset DICOM SIM-vaihtoehdon **Kuva**-valikon **Väritila** -kohdasta, valitse säätöarvo projisoitavan koon mukaan.

- Jos projisoitava koko on 150 tuumaa tai pienempi, valitse pieni arvo.
- Jos projisoitava koko on 150 tuumaa tai enemmän, valitse suuri arvo.



Lääketieteellisiä kuvia ei ehkä voida toistaa oikein asennusympäristön ja näytön määritysten mukaan.

Säädä gammasäädön graafisen kuvaajan avulla

Valitse sävyalue graafisesta kuvaajasta ja tee säätöjä.

- 1 Paina [Menu] -painiketta, kun projisoit.
- 2 Valitse **Lisäasetukset** **Kuva**-kohdasta ja paina sitten [↵]-painiketta.

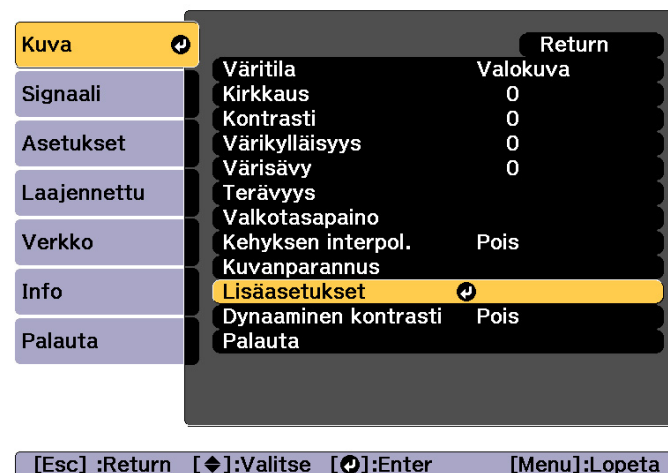

- 3 Valitse **Gamma** ja paina sitten [↵]-painiketta.
- 4 Valitse **Mukautettu** ja vahvista valinta painamalla [↵]-painiketta.
- 5 Valitse muutettava sävy [◀][▶] -painikkeilla ja tee sitten säädöt [▲][▼] -painikkeilla. Kun lopetat muutosten tekemisen, vahvista ne painamalla [↵]-painiketta.

Jos käytät [◀][▶] -painikkeita muutettavan sävyn valintaan, kuva vilkkuu ja voit valita säätökohteen sävyalueen.



- 6** Kun **Haluatko jatkaa asetusten määrittystä?** näkyy näytössä, valitse **Kyllä** tai **Ei**.  
Säätääksesi toista sävyä, valitse **Kyllä**, ja toista toimenpiteet vaiheesta 5.

## Kehyksen interpol.

Nykyisiä ja edellisiä kehyksiä käytetään luomaan välikehyksiä, interpoloiden sujuvammin liikkuvien kuvien tuottamiseksi. Voit korjata kömpelösti liikkuvia kuvia, kuten kehysten ohituksen projisoitaessa nopeasti liikkuvaa kuvaa.

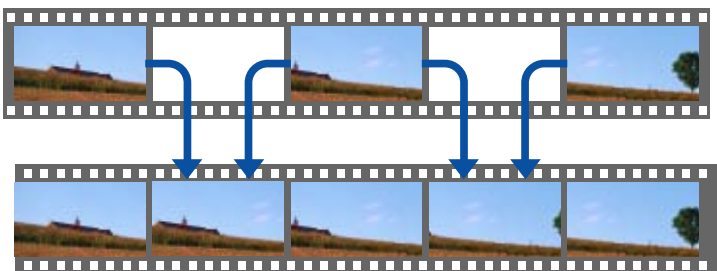

- 1** Paina [Menu] -painiketta, kun projisoit.

- 2** Valitse **Kehyksen interpol.** kohdasta **Kuva**, ja paina sitten [↵]-painiketta.

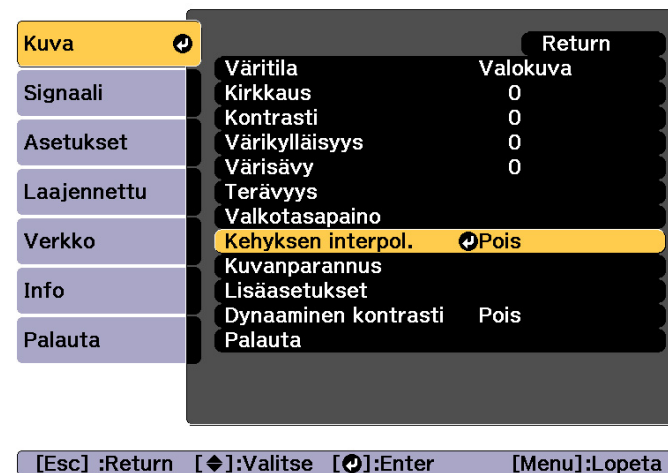

- 3** Valitse interpolointitaso vaihtoehdoista **Matala**, **Normaali** tai **Korkea**.  
Aseta **Pois**, jos kohinaa/häiriöitä esiintyy niiden asettamisen jälkeen.



- 4** Paina [Menu] -painiketta, kun olet tehnyt asetukset.



## Kuvan tarkkuuden säätö (Kuvanparannus)

Voit säätää kuvan tarkkuutta **Kuvanparannus**-toiminnolla tuottaaksesi selvän kuvan, jossa on voimakas pintakuvio ja materiaalintuntu.

- 1 Paina [Menu] -painiketta, kun projisoit.
- 2 Valitse **Kuvanparannus Kuva**-kohdasta ja paina sitten [↵]-painiketta.

Seuraava näyttö tulee näkyviin.

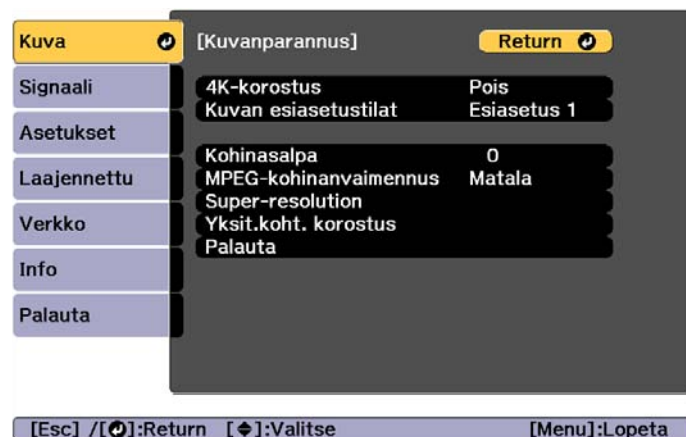

### 4K-korostus (vain EB-L1755U/EB-L1750U/EB-L1505UH/EB-L1500UH/EB-L1495U/EB-L1490U)

4K-korostus on toiminto, joka projisoi kuvan kaksinkertaisella tarkkuudella vaihtamalla vinosti 1 pikselin 0,5 pikselin lisäyksin.

Korkean kuvatarkkuuden kuvasignaali projisoidaan tarkoin yksityiskohdin.

- 1 Valitse **4K-korostus Kuvanparannus**-kohdasta ja paina sitten [↵]-painiketta.

- 2 Valitse yksi seuraavista ja paina sitten [↵]-painiketta.

**Pois:** Ottaa 4K-korostuksen pois käytöstä. Jos syötetään signaalia, joka ylittää tämän projektorin paneelin kuvatarkkuuden, kuva näytetään tämän projektorin paneelin kuvatarkkuuden mukaisesti.

**Full HD:** Jos syötetään signaalia, jonka kuvatarkkuus on 1080i/1080p/WUXGA tai korkeampi, 4K-tarkennus otetaan käyttöön.

**WUXGA+:** Jos syötetään signaalia, jonka kuvatarkkuus on korkeampi kuin WUXGA, 4K-tarkennus otetaan käyttöön. Korkean kuvatarkkuuden elokuvan projisoimiseksi voit projisoida teräväpiirtokuvaa käyttämällä tätä asetusta **Kuvan esiasetus** -valinnalla.

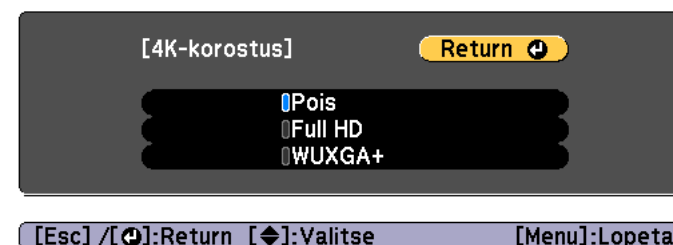

- Projisoidaksesi useista projektoreista, valitse **Pois** yhdistääksesi kuvat.
- **Pois** on ihanteellinen projisoitaessa esitysmateriaaleja mm. tietokoneista.
- Jos asetuksena on **Full HD** tai **WUXGA+**, seuraavalla toiminnolla korjattu tila perutaan. Reunan sekoitus, Skaala, Kaareva pinta, Pistekorjaus, Seinän nurkka  
Kun **4K-korostus** on asetettu **Pois**-tilaan, asetukset palaavat aiempiin tiloihinsa.

- 3 Palaa edelliseen näyttöön painamalla [Esc] -painiketta.

## Kuvan esiasetustilat

Valitse optimaalinen asetus projisoidun kuvan mukaan viidestä etukäteen valmistellusta esiasetuksesta.

Seuraavat asetukset tallennetaan esiasetuksiin.

### Kohinasalpa, MPEG-kohinanvaimennus, Super-resolution, Yksit.koht.korostus

**1** Valitse **Kuvan esiasetustilat** **Kuvanparannus**-kohdasta ja paina sitten [↵]-painiketta.

**2** Valitse yksi seuraavista ja paina sitten [↵]-painiketta.  
**Esiasetus 1 - Esiasetus 5:** Etukäteen tallennetut asetukset otetaan käyttöön kuvassa.

**Pois:** Valitse tämä kytkeäksesi esiasetukset pois käytöstä.

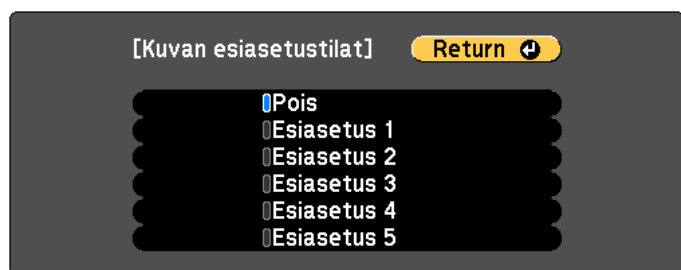

[Esc] / [↵]:Return [↩]:Valitse [Menu]:Lopeta



- Kun olet valinnut **Esiasetus 1 - Esiasetus 5**, voit hienosäätää asetukset yksilöllisesti. Asetus korvataan säädön jälkeen.
- Asetus korvataan säädön jälkeen erikseen, kun **4K-korostus** otetaan käyttöön ja pois käytöstä.

**3** Palaa edelliseen näyttöön painamalla [Esc] -painiketta.

## Kohinasalpa

Voit tasoittaa karkeita kuvas saadaksesi pehmeämmän kuvanlaadun, kun syötät progressiivista tai progressiivista lomittunutta signaalia.



Tämä on pois käytöstä seuraavissa tapauksissa.

- Kun **Kuvankäsittely**-asetukseksi on asetettu **Nopea 2**
- Kun **4K-korostus** on otettu käyttöön
- Kun syötetään signaalia, jonka kuvatarkkuus on korkeampi kuin WUXGA
- Kun **Kuvan esiasetustilat** on **Pois**

**1** Valitse **Kohinasalpa** **Kuvanparannus**-kohdasta ja paina sitten [↵]-painiketta.

**2** Säädä arvoa [◀][▶]-painikkeilla.

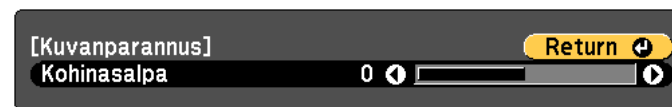

[Esc] / [↵]:Return [↩]:Valitse [Menu]:Lopeta

**3** Palaa edelliseen näyttöön painamalla [Esc] -painiketta.

## MPEG-kohinanvaimennus

Voit vähentää ääri viivoissa esiintyvää pikselöitymistä ja palikoitumista MPEG-elokuvia projisoitaessa.



Tämä on pois käytöstä seuraavissa tapauksissa.

- Kun **4K-korostus** on otettu käyttöön
- Kun syötetään signaalia, jonka kuvatarkeus on korkeampi kuin WUXGA
- Kun **Kuvan esiasetus** on **Pois**

- 1 Valitse **MPEG-kohinanvaimennus Kuvanparannus**-kohdasta ja paina sitten [↵]-painiketta.
- 2 Valitse kohinan vaimennustaso vaihtoehdoista **Matala**, **Normaali** tai **Korkea** ja paina sitten [↵]-painiketta.  
Jos **Pois** on valittu, **MPEG-kohinanvaimennus** on pois käytöstä.



- 3 Palaa edelliseen näyttöön painamalla [Esc] -painiketta.

## Super-resolution

Näyttääksesi tarkemman kuvan, voit vähentää reunan epätarkkuutta, kun kuvatietoja skaalataan ylöspäin ja projisoidaan.



Pois käytöstä, kun **Kuvan esiasetus** on **Pois**.

- 1 Valitse **Super-resolution Kuvanparannus**-kohdasta ja paina sitten [↵]-painiketta.
- 2 Valitse kohde [▲][▼] -painikkeilla ja tee sitten säädöt [◀][▶] -painikkeilla.  
**Säädä ohut viiva:** Jos tälle parametrille asetetaan positiivinen arvo, yksityiskohdat, kuten hiukset ja kangaskuviot näkyvät terävämpinä.  
**Pehmeä tarkennus:** Jos tälle parametrille asetetaan positiivinen arvo, kuvan ääri viivat, tausta ja muut kohteiden pääosat näkyvät terävämpinä ja selkeämpinä.

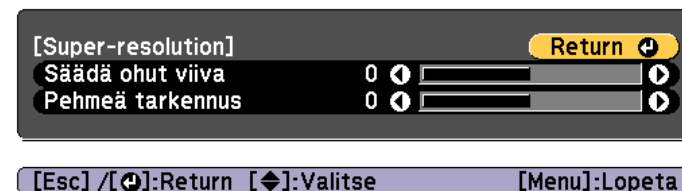

- 3 Palaa edelliseen näyttöön painamalla [Esc] -painiketta.

### Yksit.koht. korostus

Voit parantaa kuvan kontrastia kuvan yksityiskohtaisilla alueilla voimakkaamman pintakuvion ja materiaalin tunnun luomiseksi.



Pois käytöstä, kun **Kuvan esiasetusilat** on **Pois**.

**1** Valitse **Yksit.koht. korostus Kuvanparannus**-kohdasta ja paina sitten [↵]-painiketta.

**2** Valitse kohde [▲][▼] -painikkeilla ja tee sitten säädöt [◀][▶] -painikkeilla.

**Voimakkuus:** Mitä suurempi arvo, sitä enemmän kontrasti parantuu.

**Alue:** Mitä suurempi alue, sitä laajempi tulee yksityiskohtien parannusalueesta.

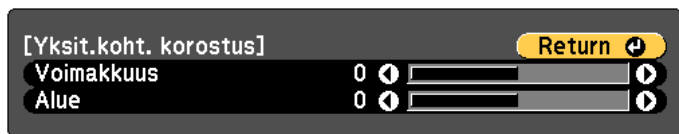

[Esc] / [↵]:Return [◀]:Valitse [Menu]:Lopeta



Kuvasta riippuen kuvan parannus voi olla huomattava värien rajakohdassa. Jos olet siitä huolissasi, aseta pienempi arvo.

**3** Palaa edelliseen näyttöön painamalla [Esc] -painiketta.

### 3D-kuvien projisointi (vain EB-L1505UH/EB-L1500UH/EB-L1495U/EB-L1490U/EB-L1515S/EB-L1510S)

Kun käytetään kahta projektoria, voidaan projisoida passiivisia 3D-kuvia. Seuraavat vaaditaan 3D-kuvien projisoimiseen ja katsomiseen.

- Polarisaattori
- Passiiviset 3D-lasit
- Pinoamisteline
- Hopeinen valkokangas passiivista 3D:tä varten



Tämä projektori järjestää polarisoivan projektion suunnan väreille R (punainen), G (vihreä) ja B (sininen). Ei ole tarpeen kääntää vasemman ja oikea silmän G (vihreä) -kuvasignaaleja.



# Hyödyllisiä toimintoja

Tässä osassa kuvataan Moniprojektio-, Split Screen -, Muisti-, Aikataulu- ja Turvallisuus-toiminnot.

Voit asettaa useita projektoreita yhden suuren ja laajan kuvan projisoimiseksi.  
Voit säätää kirkkauden ja värisävyn eroa kunkin projisoidun kuvan välillä ja luoda saumattoman näytön.



- Aseta **4K-korostus Pois**-tilaan. (vain EB-L1755U/EB-L1750U/EB-L1505UH/EB-L1500UH/EB-L1495U/EB-L1490U)
- Suosittelemme asettamaan tarkennuksen, zoomauksen ja linssin siirron ainakin 20 minuuttia projisoinnin aloittamisen jälkeen, koska kuvat eivät ole vakaita heti projektorin päälle kytkemisen jälkeen.
- Jos **Geometrinen korjaus** -toiminnon arvot ovat suuret, kuvan sijainnin säädöstä lomittuneille kuville tulee vaikeaa.
- Testikuva mahdollistaa projektorin tilan säätämisen kytkemättä videolaitteita.  
☛ “Testikuvan näyttäminen” [s.33](#)
- Jos projisoit piste pisteeltä -kuvan, jonka voi projisoida suurentamatta tai pienentämättä, voit tehdä säädöt tarkasti.

## Säätötoimenpide

### Automaattinen säätäminen online-tilassa

Useiden projektoreiden kuvia voidaan säätää automaattisesti vastaamaan master-projektoriksi asetetun projektorin asetuksia (Näyttöjen yhteensop.).

Kuitenkin, kun ryhmään kuuluu erityisen tummia kuvia projisoiva projektori, kirkkaus säädetään automaattisesti sen mukaan. Valitse master-projektoriksi projektori, jonka väriä ja kirkkautta haluat käyttää vakiona.

- Kun haluat kuvan olevan mahdollisimman kirkas:  
Aseta kaikkien projektorien **Valotila**-asetukseksi **Normaali**. Voit asettaa **Valotila**-asetukseksi myös **Mukauta** ja **Kirkkaustaso**-asetukseksi 100 %.

- Jos haluat vastaavuuden määrättyyn kirkkauteen:  
Aseta **Valotila**-asetukseksi **Mukauta** projektorille, jolla on tummin projisoitu kuva, ja säädä sitten **Kirkkaustaso** haluamaasi kirkkauteen.  
Aseta myös tämä projektori master-projektoriksi.

☛ **Asetukset - Kirkkaus-asetukset - Valotila - Kirkkaustaso** [s.150](#)

### Etukäteisvalmistelu

- (1) Liitä kaikki projektorit verkkokeskittimeen LAN-kaapeleilla.
- (2) Master-projektorin kytkeminen päälle.
- (3) Aseta master-projektorille ja kaukosäätimelle tunnus.  
☛ “Aseta projektorin tunnus” [s.43](#)
- (4) Kytke kaikki projektorit päälle.
- (5) Aseta **DHCP Päällä**-tilaan kaikille projektoreille tai tarkista, että IP-osoitteet on määritetty.  
☛ **Verkko - Verkon määrittäminen - Langall. Lähiverkko - IP-asetukset** [s.164](#)
- (6) Varmista, että **Virransäästötila** on asetettu **Pois**-tilaan niin, ettei se kytkeydy pois päältä säädön aikana.  
☛ **Laajennettu - Toiminta - Virransäästötila** [s.152](#)

### Projisointisijainnin säätäminen

- (1) Säädä projektorin sijainti (kulma).  
☛ “Asennusasetukset” [s.30](#)
- (2) Säädä kuvien järjestely.  
☛ “Automaattinen vierekkäin asettelu” [s.95](#)

### Projisoitujen kuvien säätäminen

- (1) Säädä kuvien kuvasuhde.  
☛ “Näyttöasetukset” [s.31](#)  
☛ “Projisoidun kuvan kuvasuhteen muuttaminen” [s.82](#)

- (2) Säädä linssinsiirto.
  - ☛ “Projisoidun kuvan paikan säätäminen (linssin siirto)” [s.34](#)
- (3) Säädä zoomaus ja tarkennus.
  - ☛ “Säätää kuvan kokoa.” [s.38](#)
  - ☛ “Tarkennuksen korjaaminen” [s.38](#)
- (4) Säädä pienet eroavuudet kuvissa.
  - ☛ “Pistekorjaus” [s.76](#)
- (5) Säädä kuvien reunat.
  - ☛ “Reunan sekoitus” [s.98](#)
  - ☛ “Mustan taso” [s.100](#)
- (6) Säädä kuvien kirkkaus ja värisävy.
  - ☛ “Näyttöjen yhteensop.” [s.103](#)
- (7) Valitse kuvien osat.
  - ☛ “Skaalatun kuvan näyttäminen” [s.106](#)

## Manuaalinen säätäminen offline-tilassa

Säädä kaikkien projektoreiden kuvia manuaalisesti.

### Etukäteisvalmistelu

- (1) Kytke kaikki projektorit päälle.
- (2) Aseta projektoreille ja kaukosäätimille tunnus.
  - ☛ “Aseta projektorin tunnus” [s.43](#)

### Projisointisijainnin säätäminen

- (1) Säädä projektorin sijainti (kulma).
  - ☛ “Asennusasetukset” [s.30](#)
- (2) Säädä kuvien järjestely.
  - ☛ “Vierekkäin asetellun suorittaminen manuaalisesti” [s.97](#)

### Projisoidujen kuvien säätäminen

- ☛ “Projisoidujen kuvien säätäminen” [s.94](#)

## Vierekkäin asetellu

Projisoi sama kuva useista projektoreista luodaksesi yhden suuren kuvan. Voit projisoida käyttämällä enintään yhdeksää projektoria.

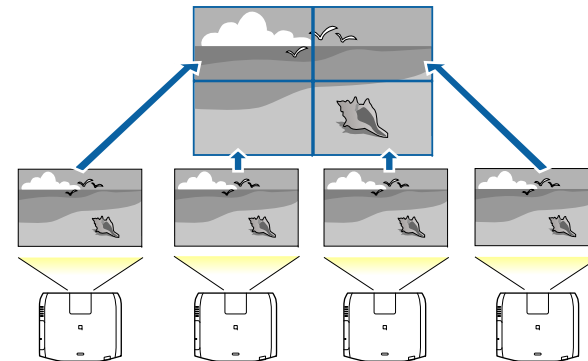

Säädä projisoitu kuva ennen vierekkäin asetellua niin, että se on suorakulmio. Säädä myös kuvien koko ja tarkennus.

- ☛ “Säätää kuvan kokoa.” [s.38](#)
- ☛ “Tarkennuksen korjaaminen” [s.38](#)

## Automaattinen vierekkäin asetellu

Tässä osassa selitetään, kuinka käytettävä projektori valitaan **Ryhmittely-**kohdassa ja sen jälkeen kuinka projisoidut kuvat määritetään automaattisesti.



Sijainnin asetus suoritetaan käyttämällä projektorin etuosan sisäistä kameraa. Älä estä kameraa tai projisoituja kuvia.

- 1 Paina [Menu] -painiketta, kun projisoit.
- 2 Valitse **Moniprojektio Laajennettu**-kohdasta ja paina sitten [↵]-painiketta.
- 3 Valitse **Ryhmittely** ja paina sitten [↵]-painiketta.
- 4 Valitset vierekkäin asetteluun käytettävät projektorit ja paina sitten [↵]-painiketta.

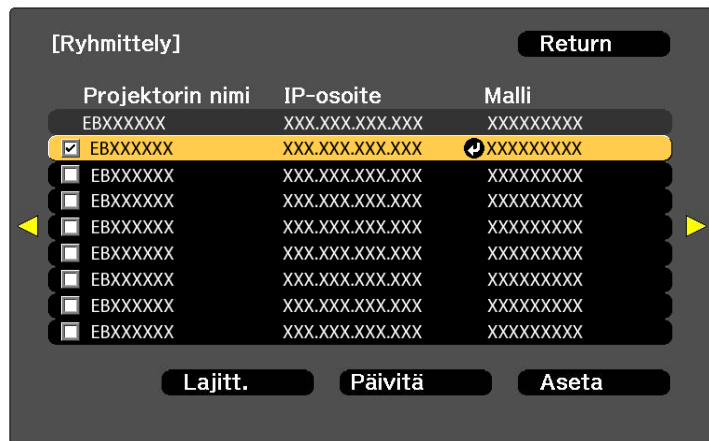

[Esc] :Return [↵]:Valitse [⏏]:Aseta [Menu]:Lopeta

- (1) Valitse käytettävät projektori lisäämällä valintamerkki. Valitse **Päivitä** päivittääksesi luettelon. Valitse **Lajitt.** lajitellaksesi projektorijärjestyksen.
- (2) Valitse **Aseta** ja paina sitten [↵]-painiketta.

5 Valitse **Vierekkäin asettelu** ja paina sitten [↵]-painiketta.

6 Valitse **Vierekkäin asettelu**. Valitse **Automaattinen** ja paina sitten [Esc] -painiketta.



- 7 Valitse **Sijainnin asetus** ja paina sitten [↵]-painiketta. Kuva sijoitetaan automaattisesti.

Kun viesti "Määritä tunnukset paikallistetuille projektoreille. haluatko jatkaa?" tulee näkyviin, valitse **Kyllä**.

Kun asetus on valmis, seuraava näyttö tulee näkyviin.



[Esc] / [⏏]:Return [↵]:Siirrä [Menu]:Lopeta





Jos kuva ei ole sijoitettu oikein, valitse **Manuaalinen** vaiheessa 6, ja toimi sitten seuraavien ohjeiden mukaisesti sijoittaaksesi kuvan manuaalisesti.

- (1) Aseta **Rivi** ja **Sarake Asettelu**-kohdassa.
- (2) Valitse **Aseta** ja paina sitten [↵]-painiketta.
- (3) Valitse sijainti **Sijainnin asetus** -kohdassa ja paina sitten [↵]-painiketta.
- (4) Toista vaihe (3) sijoittaaksesi kaikkien projektorien sijainnin uudelleen.
- (5) Valitse **Aseta** ja paina sitten [↵]-painiketta.

## 8 Syötä kuvasignaali näyttääksesi kuvan.

☛ “Automaattinen tulevien signaalien tunnistus ja heijastetun kuvan muuttaminen (Lähteen etsintä)” s.63

Kun vierekkäin asettelu on valmis, säädä kaikki sijaintien välit ja projisoitujen kuvien värisävy.

☛ “Projisoitujen kuvien säätäminen” s.94



- Kun vierekkäin asettelu on valmis, älä muuta projektorien IP-osoitteita tai projektorien nimiä. Muuten kuvaa ei voi säätää automaattisesti.
- Kun vierekkäin asettelu on valmis, voit asettaa kaikki projektorit yhdellä kaukosäätimellä. Valitse kaukosäätimellä asetettavan projektorin projektorin tunnus. Voit tarkistaa projektorin tunnuksen kohdassa **Vierekkäin asettelu - Sijaintitiedot**.  
☛ “Kaukosäätimen tunnuksen asetus” s.44

## Vierekkäin asettelu suoritetaan manuaalisesti

Tässä osassa kuvataan kuinka kuvalle suoritetaan sijaintiasetukset manuaalisesti ilman **Ryhmittely**-toimintoa.

- 1 Paina [Menu] -painiketta, kun projisoit.
- 2 Valitse **Moniprojektio Laajennettu**-kohdasta ja paina sitten [↵]-painiketta.
- 3 Valitse **Vierekkäin asettelu** ja paina sitten [↵]-painiketta.
- 4 Valitse **Asettelu** ja paina sitten [↵]-painiketta.
  - (1) Aseta projektorien määrä **Rivi**- ja **Sarake**.
  - (2) Valitse **Aseta** ja paina sitten [↵]-painiketta.
- 5 Toista vaiheet 1–4 kullekin vierekkäin asetteluun käytettävälle projektorille.
- 6 Valitse **Sijainnin asetus** ja paina sitten [↵]-painiketta.
  - (1) Aseta projisoitujen kuvien sijainnit kohdissa **Rivijärjestys** ja **Sarakejärjestys**.  
**Rivijärjestys:** Sijoita näytöt ylhäältä alas järjestyksessä 1, 2, 3.  
**Sarakejärjestys:** Aseta näytöt vasemmalta oikealle järjestyksessä A, B, C.
 

1A	1B
2A	2B
  - (2) Valitse **Aseta** ja paina sitten [↵]-painiketta.

## 7 Toista vaihe 6 kaikille projektoreille.

- 8** Syötä kuvasignaali näyttääksesi kuvan.  
 ☛ “Automaattinen tulevien signaalien tunnistus ja heijastetun kuvan muuttaminen (Lähteen etsintä)” s.63
- Kun vierekkäin aseteltu on valmis, säädä kaikki sijaintien välit ja projisoitujen kuvien värisävy.  
 ☛ “Projisoitujen kuvien säätäminen” s.94

## Reunan sekoitus

Voit hienosäätää limittyviä alueita muodostaaksesi saumattoman näytön.

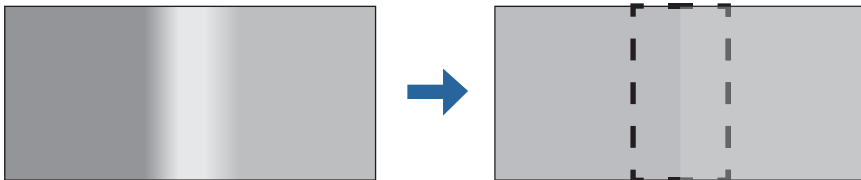

Ennen reunan sekoituksen suorittamista säätöjen tarkkuuden parantamiseksi, paina kaukosäätimen [Color Mode]-painiketta ja aseta sitten **Väritila**-asetukseksi **Moniprojektio**.

- 1** Paina [Menu] -painiketta, kun projisoit.
- 2** Valitse **Moniprojektio** kohdasta **Laajennettu**.
- 3** Valitse **Reunan sekoitus** ja paina sitten [↵]-painiketta.  
Seuraava näyttö tulee näkyviin.

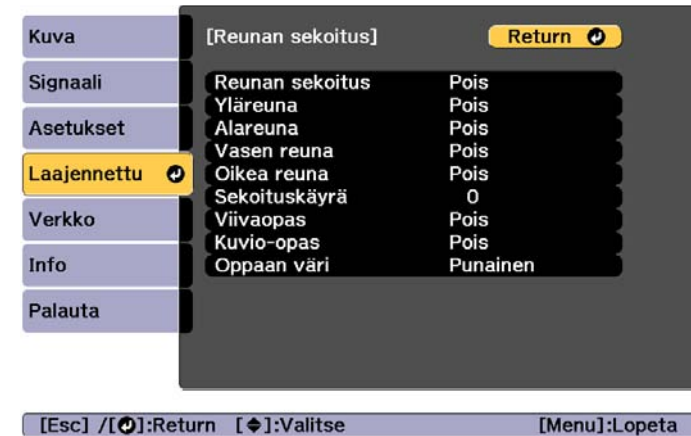

Alavalikko	Toiminto
<b>Reunan sekoitus</b>	Määritä asetukseksi <b>Päällä</b> aktivoiaksesi Reunan sekoitus -toiminnon. Jos ei projisoida useista projektoreista, aseta <b>Pois</b> .
<b>Yläreuna/Alareuna/ Vasen reuna/Oikea reuna</b>	<b>Sekoitus:</b> Aseta <b>Päällä</b> -tilaan aktivoiaksesi Reunan sekoitus -toiminnon asetussuuntaan, jolloin sekoitusalue varjostetaan. <b>Sekoit. alkukohta:</b> Näyttää sekoituksen alkukohdan punaisena viivana ja säätää yhden pikselin tason. <b>Sekoitusalue:</b> Säätää varjostettavan alueen. Säätäminen on mahdollista yhden pikselin tasolla. Maksimialue on 45 % kuvatarkkuudesta.
<b>Sekoituskäyrä</b>	Voit valita 16 varjostustavasta.
<b>Viivaopas</b>	Määritä asetukseksi <b>Päällä</b> näyttääksesi Reunan sekoitus -asetusalueen oppaan.
<b>Kuvio-opas</b>	Aseta <b>Päällä</b> -tilaan tuodaksesi esiin oppaan, jonka avulla voi sovittaa Reunan sekoitus -asetusalueen.
<b>Oppaan väri</b>	Valitse oppaan värien yhdistelmä kuudesta annetusta vaihtoehdosta.

## 4 Kytke Reunan sekoitus päälle.

- (1) Valitse **Reunan sekoitus** ja paina sitten [↵]-painiketta.
- (2) Valitse **Päällä** ja paina sitten [↵]-painiketta.
- (3) Paina [Esc] -painiketta.

## 5 Aseta Viivaopas-asetukseksi Päällä.

- (1) Valitse **Viivaopas** ja paina sitten [↵]-painiketta.
- (2) Valitse **Päällä** ja paina sitten [↵]-painiketta.
- (3) Paina [Esc] -painiketta.



Jos opas ei ole selvä, voit muuttaa oppaan väriä kohdassa **Oppaan väri**.

## 6 Aseta Kuvio-opas-asetukseksi Päällä.

- (1) Valitse **Kuvio-opas** ja paina sitten [↵]-painiketta.
- (2) Valitse **Päällä** ja paina sitten [↵]-painiketta.
- (3) Paina [Esc] -painiketta.

## 7 Aseta Yläreuna, Alareuna, Vasen reuna tai Oikea reuna limittyvien kuvien osien mukaisesti.

Seuraavassa näkyy esimerkkinä, kuinka asetetaan näyttö (1).

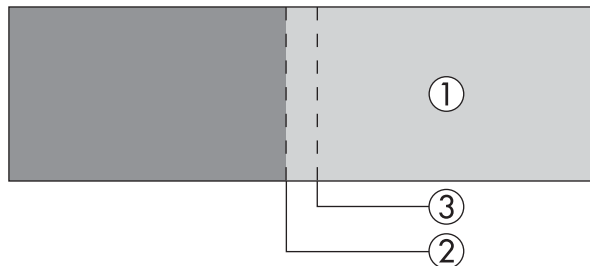

Yllä olevassa esimerkissä sinun on säädettävä **Vasen reuna**, koska kuvan (1) vasemmalla puolella näkyy limittyviä alueita.

- (1) Valitse **Vasen reuna** ja paina sitten [↵]-painiketta.
- (2) Valitse **Sekoitus**, ja paina sitten [↵]-painiketta.
- (3) Valitse **Päällä** ja paina sitten [↵]-painiketta.
- (4) Paina [Esc] -painiketta.
- (5) Kohdassa **Sekoit. alkukohta** kohdistu sekoituksen alkukohta kuvan reunan (2) kanssa.
- (6) Paina [Esc] -painiketta.
- (7) Säädä **Sekoitusalue**-kohdassa varjostettava alue (3).  
Paras asetetus on arvo, jossa limitetty alue ja opas ovat samassa kohdassa.

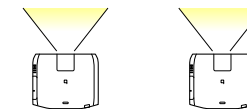
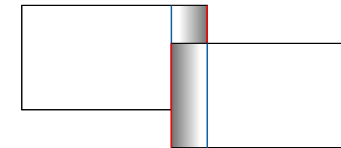

- (8) Paina [Esc] -painiketta.

## 8 Aseta Sekoituskäyrä.

- (1) Valitse **Sekoituskäyrä**, ja paina sitten [↵]-painiketta.
- (2) Valitse varjostusmäärä alueelta **0 - 15**, ja paina sitten [↵]-painiketta.
- (3) Paina [Esc] -painiketta.

## 9 Kun asetuksen on suoritettu loppuun, aseta Viivaopas ja Kuvio-opas Pois-tilaan lopettaaksesi.

## Mustan taso

Kun näytetään musta kuva, vain ne alueet näkyvät, jossa kuvat ovat päällekkäin. Mustan taso -toiminnon avulla voit sovittaa kirkkauden ja sävyn alueilla, joissa kuvat eivät ole päällekkäin, alueisiin, joissa kuvat ovat päällekkäin, jotta erosta tulee huomaamattomampi.

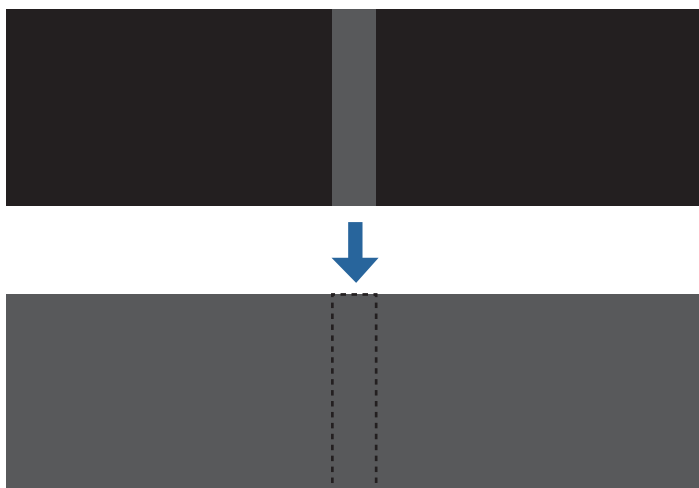

- Et voi säätää Mustan taso testikuvaa näytettäessä.
- Jos **Geometrinen korjaus** -arvo on suuri, et voi ehkä säätää sitä oikein.
- Kirkkaus ja sävy voivat poiketa alueilla, joissa kuvat ovat päällekkäin, sekä muilla alueilla mustan tason säädön jälkeenkin.
- Jos muutat **Yläreuna/Alareuna/Oikea reuna/Vasen reuna** -asetusta, Mustan taso palautuu oletusarvoonsa.
  - ☛ “Reunan sekoitus” s.98
- Kun automaattinen säätö käynnistyy Näyttöjen yhteensop. -toimintoa varten, Väri säätö-asetukset säädetään automaattisesti.
  - ☛ “Korjaa automaattisesti useiden projektoreiden kirkkaus ja värisävy” s.104

- 1 Valitse **Mustan taso** Moniprojektio-kohdassa ja paina sitten [↵]-painiketta.

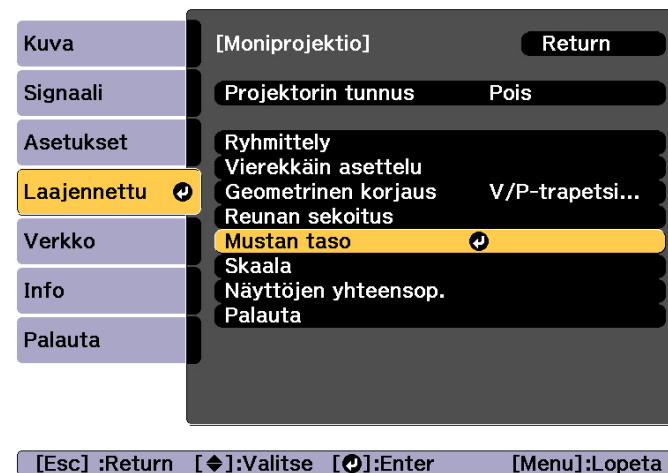

- 2 Valitse **Väri säätö** ja paina sitten [↵]-painiketta.

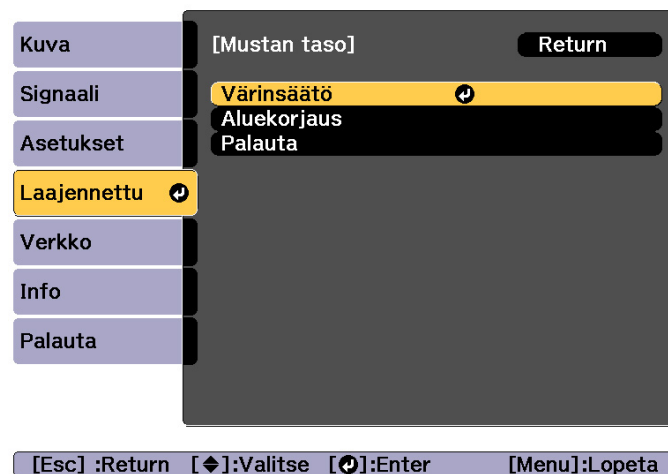

Näkyviin tulevat alueet, jotka perustuvat **Yläreuna/Alareuna/Oikea reuna/Vasen reuna** -asetuksiin.

- 3** Valitse säädettävä alue ja paina sitten [↵]-painiketta.  
Valittu alue näkyy oranssina.



Kun useita näyttöjä on limittäin, säädä limittyneimmän alueen mukaan (kirkkain alue). Kohdista seuraavan kuvan mukaisesti ensin (2) ja (1) ja säädä sitten niin, että (3) kohdistuu (2):n kanssa.

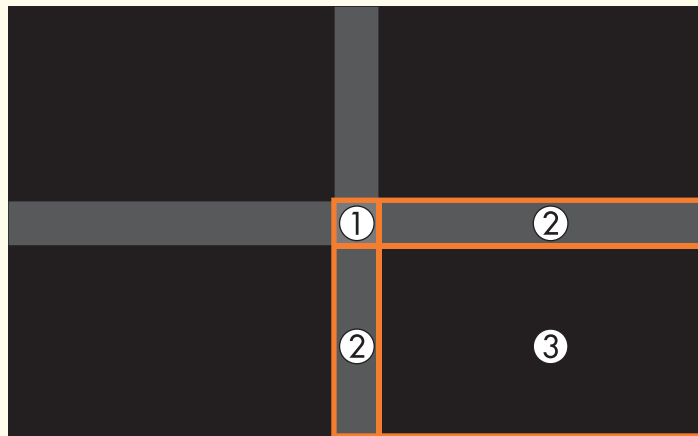

- 4** Säädä musta sävy ja kirkkaus.

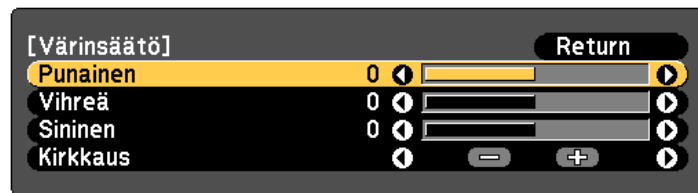

[Esc]:Return [↩]:Valitse [↵]:Säädä [Menu]:Lopeta  
[Default]:Palauta

- 5** Toista vaiheet 3 ja 4 tarvittaessa säätääksesi jäljellä olevat osat.



Jos tämän jälkeen sävy ei joillakin alueilla vastaa, säädä niitä **Aluekorjaus**-toiminnolla.

- 6** Paina [Esc]-painiketta palataksesi vaiheessa 2 näkyvään näyttöruutuun.

- 7** Valitse **Aluekorjaus** ja paina sitten [↵]-painiketta.

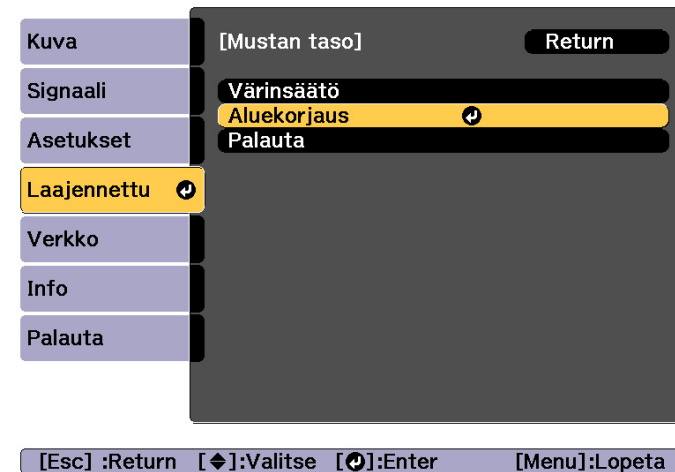

- 8** Valitse **Aloita säädöt** ja paina sitten [↵]-painiketta.

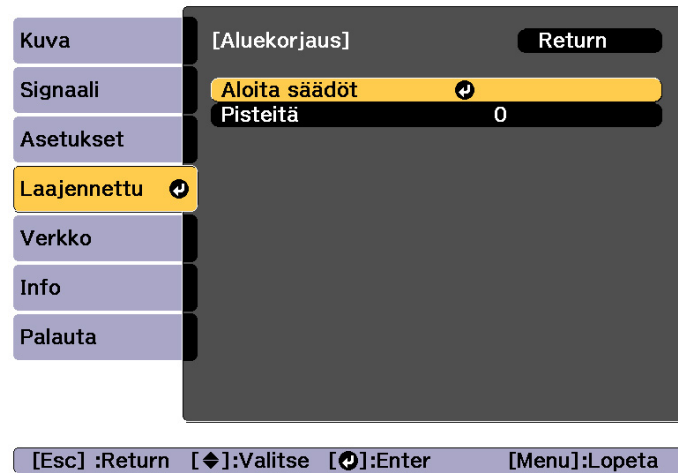

Näkyviin tulevat reunaviivat, jotka ilmaisevat, missä kuvat limittyvät.  
Näkyviin tulevat rajaviivat, jotka perustuvat **Yläreuna/Alareuna/Oikea reuna/Vasen reuna** -asetuksiin.

- 9** Valitse [▲][▼][◀][▶] -painikkeilla säadettävän alueen rajaviiva.  
Valittu viiva näkyy oranssina.



- 10** Varmista valinta painamalla [↵] -painiketta.



- 11** Säädä [▲][▼][◀][▶] -painikkeilla rajaviivojen sijainteja ja paina sitten [↵]-painiketta.
- 12** Paina [▲][▼][◀][▶]-painikkeita valitaksesi siirrettävän pisteen ja paina sitten [↵]-painiketta.  
Valittu piste näkyy oranssina.

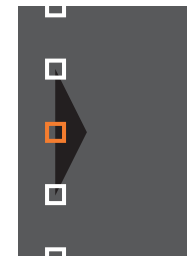

- 13** Siirrä pistettä painamalla [▲][▼][◀][▶]-painikkeita.  
Kun haluat jatkaa siirtymällä toiseen pisteeseen, palaa vaiheeseen 12 painamalla [Esc]-painiketta, ja toista sitten vaiheet 12 ja 13.  
Säätääksesi toisen rajaviivan, paina [Esc]-painiketta, kunnes vaiheen 9 rajaviivan valintanäyttö tulee näkyviin.



Kun haluat palauttaa **Mustan taso** -asetuksen oletusarvoon, palaa vaiheen 7 näyttöön painamalla [Esc]-painiketta, valitse [Nollaa] ja paina sitten [↵]-painiketta.

- 14** Suorita säätö loppuun painamalla [Menu]-painiketta.

## Näyttöjen yhteensop.

Säädä useiden projektorien värisävyä ja kirkkautta.

Kun projektorit on liitetty verkkoon, värisävy ja kirkkaus säädetään useille projektoreille automaattisesti master-projektorin säätöarvoihin perustuen.

Kun projektoreita ei ole yhdistetty verkkoon, tai jos automaattinen säätö ei toimi, voit säätää kaikkien projektoreiden värisävyä ja kirkkautta manuaalisesti.



- On suositeltavaa suorittaa Näyttöjen yhteensop. -toiminto 20 minuuttia projektorin päälle kytkemisen tai A/V mute -toiminnon perumisen jälkeen.
- Säättöjen tarkkuuden parantamiseksi on suositeltavaa pimentää huone kuvia projisoitaessa ja tehdä säädöt sen jälkeen.
- Suorita master-projektorilla seuraava ennen säättöjen aloittamista.
  - Aseta **Väritila** arvoon **Moniprojektio** kaukosäätimen [Color Mode]-painikkeella.
  - Paina kaukosäätimen [A/V Mute] -painiketta vapauttaaksesi A/V-mykistys -toiminnon.
  - Säädä seuraavat kohteet Kuva-valikossa tarpeen mukaan. Kirkkaus, Kontrasti, Värikylläisyys, Värisävy, Valkotasapaino, Lisäasetukset
    - ☛ “Kuva-valikko” s.146
  - Aseta projisoidun kuvan kirkkaus.
    - ☛ “Kirkkauden asettaminen” s.78
- Kun projektorien välillä on suuria kirkkauseroja vanhentuvien valolähteiden vuoksi, suorita Näyttöjen yhteensop. -toiminto uudelleen.
- Käyttämällä ajoitustoimintoa voit säätää automaattisesti värisävyn ja kirkkauden asettamanasi aikana.
  - ☛ “Ajoitustoiminto” s.117
- Katso seuraava, jos Näyttöjen yhteensop. ei toimi oikein.
  - ☛ “Automaattisia säätöjä ei ole suoritettu oikein” s.201

## Automaattisten säätötoimintojen käyttöolosuhteet

Näyttöjen yhteensop. -toiminnon automaattiset säätötoiminnot ovat käytössä, kun seuraavat olosuhteet ovat voimassa.

- Näytön pinta on tasainen, ei vino tai kiertynyt
- Käytettäessä mattavalkoista diffuusionäyttöä
- Projisointikoko on 80–200 tuumaa
- Projisoitu kuva on vierekkäin asettelun jälkeen suorakulmio

- Kaikki projisoidut kuvat sijoitetaan riviin ilman rakoja (On suositeltavaa käyttää 15–45 % limittyvien kuvien leveydeksi)
- Projektori on asetettu samansuuntaisesti projisointipinnan kanssa



Automaattinen säätö ei ole käytettävissä käytettäessä seuraavia linssejä.  
ELPLX02, ELPLX02W, ELPLR04, ELPLL08, ELPLL07/  
ELPLU03, ELPLU04, ELPLU02 (EB-1755U/EB-1750U)

## Korjaa automaattisesti useiden projektoreiden kirkkaus ja värisävy

Korjaa automaattisesti kirkkaus ja värisävy projektoreissa, jotka on valittu **Ryhmittely** -kohdassa perustuen master-projektorin kirkkauteen ja värisävyyteen.



- Tarkista seuraava ennen automaattisen säädön aloittamista.
  - Projektori on liitetty verkkoon
  - Projektorin **Sijainnin asetus** on jo asetettu
- Automaattinen säätö suoritetaan käyttämällä projektorin etuosan sisäistä kameraa. Älä estä kameraa tai projisoituja kuvia.
- Automaattiseen säätöön tarvittava aika vaihtelee projektorien sijainnin ja määrän mukaan ja se voi kestää jopa noin 12 minuuttia.
- Asetukset säädetään automaattisesti vain Kirkkaus-asetukset- ja Mustan taso -valinnoille (vain **Värinsäätö**).
- Automaattisten säätöjen tekemisen jälkeen Värien yhdenmuk. ja Värien palautetaan oletusarvoihinsa.

**1** Valitse **Näyttöjen yhteensop.** **Moniprojektio**-kohdassa ja paina sitten [↵]-painiketta.

**2** Valitse **Käynnistä autom. säätö** ja paina sitten [↵]-painiketta.

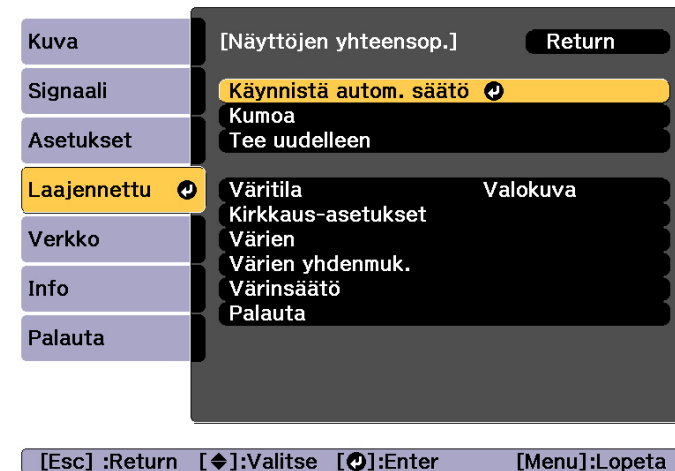

Säätökuvio tulee näkyviin näyttöön ja säätö käynnistyy. Jos projisoitu kuva näytetään ennen säätämistä, toimenpide on valmis.



- Katso seuraava, jos ilmenee virhe.
  - ☛ “Automaattisia säätöjä ei ole suoritettu oikein” s.201
- Palataksesi ennen säätöä valinneeseen tilaan, valitse **Kumoa**. Kun valitset **Tee uudelleen** valittuasi **Kumoa**, kuva palaa automaattisen säädön jälkeiseen tilaan.
- Palauttaaksesi **Näyttöjen yhteensop.** -valinnan oletusarvoonsa, valitse **Palauta**.
- Kun **Pysyvä tila Kirkkaus-asetukset**-kohdassa on asetettu **Päällä**-tilaan ja haluat säätää **Kirkkaustaso**-asetuksen suoritettuaasi **Näyttöjen yhteensopivuus** -asetuksen, valitse **Palauta**.



## Värien

Voit hienosäätää väritasapainoa ja kirkkautta mustasta valkoiseen kaikilla värisävyillä.

Kun projektoreita ei ole liitetty verkkoon, tai jos haluat säätää manuaalisesti automaattisten säätöjen jälkeen, suorita seuraavat vaiheet kaikilla projekteilla.

**1** Valitse **Näyttöjen yhteensop. Moniprojektio**-kohdassa ja paina sitten [↵]-painiketta.

**2** Valitse **Värien** ja paina sitten [↵]-painiketta.

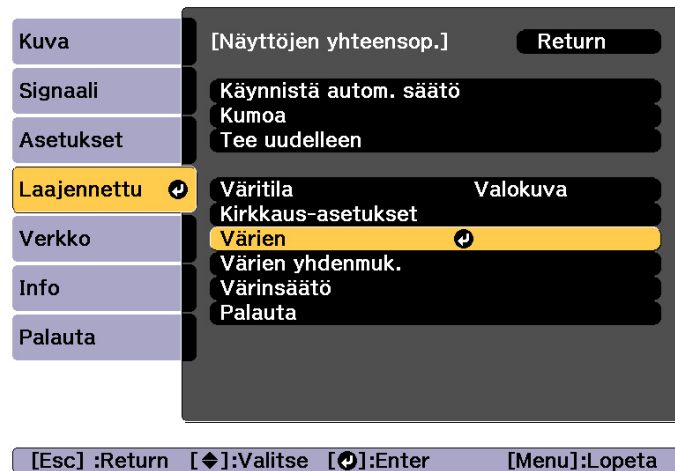

Seuraava näyttö tulee näkyviin.



Puolet limittyvästä alueesta on näytetty mustana, jolloin on helppo tarkistaa kuvan reuna.

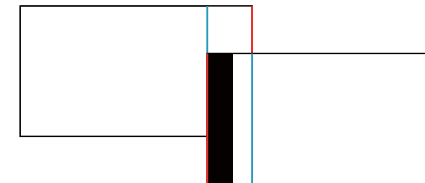

Säädön taso: Tasoja on kahdeksan, valkoisesta harmaaseen ja mustaan saakka. Voit säätää kunkin tason erikseen.

Punainen, Vihreä, Sininen: Säätää kunkin värin sävyä.

Kirkkaus: Säätää kuvan kirkkautta.



Kun [↵]-painiketta painetaan, ruutu vaihtuu projisoidun kuvan ja säätöruudun välillä.

**3** Valitse **Säädön taso**, ja aseta sitten säätötaso [◀][▶]-painikkeilla.

**4** Valitse **Punainen**, **Vihreä** tai **Sininen** ja säädä sitten värisävyä painamalla [◀][▶]-painikkeita.

**5** Valitse **Kirkkaus** ja säädä sitten kirkkautta [◀][▶]-painikkeilla.

**6** Palaa vaiheeseen 2 ja säädä kutakin tasoa.

- 7** Palaa edelliseen näyttöön painamalla [Esc] -painiketta.

## Skaalatun kuvan näyttäminen

Kuvan osa rajataan ja näytetään. Tämän avulla voit luoda yhden suuren kuvan yhdistämällä useista projekteista projisoituja kuvia.

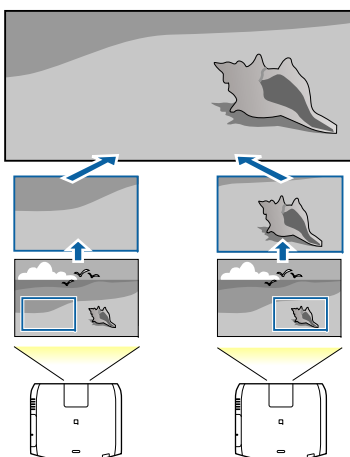

- 1** Projisoi kuva ja paina sitten [Menu]-painiketta.
- 2** Valitse **Moniprojektio** kohdasta **Laajennettu**.



Voit suorittaa saman toiminnon myös **Skaala**-toiminnolla **Signaali**-kohdassa.

- 3** Valitse **Skaala** ja paina sitten [↵]-painiketta.
- 4** Kytke **Skaala** päälle.
- (1) Valitse **Skaala** ja paina sitten [↵]-painiketta.

- (2) Valitse **Automaattinen** tai **Manuaalinen** ja paina sitten [↵]-painiketta.  
**Automaattinen:** Säättää automaattisesti leikatun alueen Reunan sekoitus- ja Vierekkäin asettelu -valintojen säätöarvojen mukaisesti. Vaiheen 6 jälkeen ei ole tarpeen suorittaa muita vaiheita.  
**Manuaalinen:** Mahdollistaa leikatun alueen manuaalisen säätämisen.
- (3) Palaa edelliseen näyttöön painamalla [Esc] -painiketta.



Jos leikatun kuvan automaattinen säätö ei toimi, säädä kuvasuhdetta ja valitse sitten **Automaattinen**.  
 ☛ “Projisoidun kuvan kuvasuhteen muuttaminen” s.82

## 5

Aseta **Skaalatila**.

- (1) Valitse **Skaalatila** ja paina sitten [↵]-painiketta.

- (2) Valitse **Zoomaa näyttö** tai **Täysnäyttö** ja paina sitten [↵]-painiketta.

**Zoomaa näyttö:** Säätty tällä hetkellä näytetyn kuvan mukaan.

**Suurena**



**Siirrä**



**Täysnäyttö:** Säätty projektorin paneelin kokoa vastaavaksi (maksimialue, jossa kuvaa voidaan esittää).

**Suurena**



**Siirrä**



- (3) Palaa edelliseen näyttöön painamalla [Esc] -painiketta.

## 6 Säädä skaalaa.

Valitse säätömenetelmä [▲][▼]-painikkeilla, ja säädä sitten käyttämällä [◀][▶]-painikkeita.

-+: Suurentaa tai pienentää kuvaa vaaka- ja pystysuunnassa samanaikaisesti.

**Skaalaa pystysuor.:** Suurentaa tai pienentää kuvaa pystysuunnassa.

**Skaalaa vaakasuor.:** Suurentaa tai pienentää kuvaa vaakasuunnassa.

## 7 Kuva leikataan ja säädetään.

- Valitse **Leikkauksen säätö** ja paina sitten [↵]-painiketta. Jos valitset **Leikkausalue**-valinnan, projektorin projisoiman kuvan alue ja koordinaatit tulevat näkyviin.
- Vieritä kuvaa [▲]-, [▼]-, [◀]- ja [▶]-painikkeilla. Säätää kunkin kuvan koordinaatteja ja kokoa ruutua tarkasteltaessa.
- Paina [Menu] -painiketta, kun olet tehnyt asetukset.



Voit tarkistaa näytetyn alueen koko kuvan leikkaamisen jälkeen kohdasta **Leikkausalue**.

## Kahden kuvan heijastaminen samanaikaisesti (Split Screen)

Voit heijastaa näytölle kuvia ruudun vasemmalla ja oikealla puolella olevasta kahdesta eri videolähteestä samanaikaisesti.

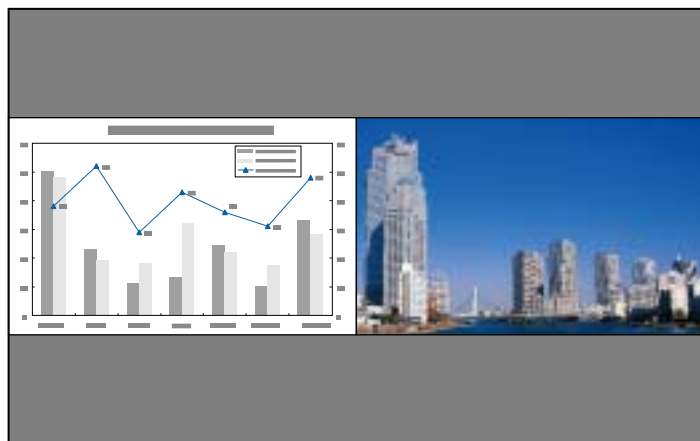

## Split Screen -heijastamisen tulolähteet

Jaetulle näytölle projisoitavien kuvien tulolähteiden yhdistelmät on lueteltu alla.

Vasen näyttö	Oikea näyttö						
	HDMI	HDBa-seT	DVI-D	SDI*	Tietokone	BNC	LAN
HDMI	-	✓	✓	✓	✓	✓	✓
HDBaseT	✓	-	✓	✓	✓	✓	✓
DVI-D	✓	✓	-	✓	✓	✓	✓
SDI*	✓	✓	✓	-	-	-	-
Tietokone	✓	✓	✓	-	-	-	-
BNC	✓	✓	✓	-	-	-	-
LAN	✓	✓	✓	-	-	-	-

\* Vain EB-L1755U/EB-L1750U/EB-L1505UH/EB-L1500UH/EB-L1495U/EB-L1490U



- Signaaleja, jotka ovat yi WUXGA-tarkkuuden, ei tueta.
- Jos **4K-korostus** on otettu käyttöön, viesti tulee näkyviin. Valitse **Kyllä** ottaaksesi **4K-korostus** käyttöön. (vain EB-L1755U/EB-L1750U/EB-L1505UH/EB-L1500UH/EB-L1495U/EB-L1490U)
- ☛ Kuva - Kuvanparannus - 4K-korostus [s.146](#)

## Käyttötoimenpiteet

Heijastaminen jaetulla näytöllä

- 1 Paina projisoitaessa kaukosäätimen [Split]-painiketta. Nykyinen valittu tulolähde projisoidaan vasemmanpuoleisella näytöllä.

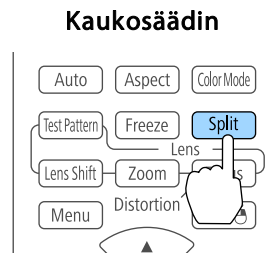

Voit suorittaa samat toiminnot konfigurointi-valikosta.  
 Asetukset - Split Screen s.150

- 2 Paina [Menu]-painiketta. Split Screen -asetus ilmestyy näkyviin.

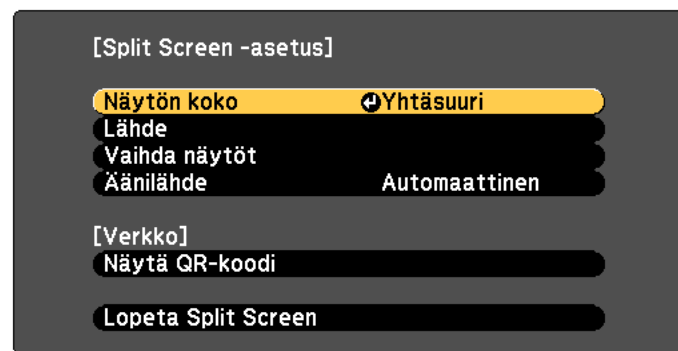

[↔]:Valitse [↵]:Enter [Menu]:Lopeta

- 3 Valitse **Lähde** ja paina sitten [↵]-painiketta.

- 4 Valitse kukin tulolähde kohtiin **Vasen** ja **Oikea**.

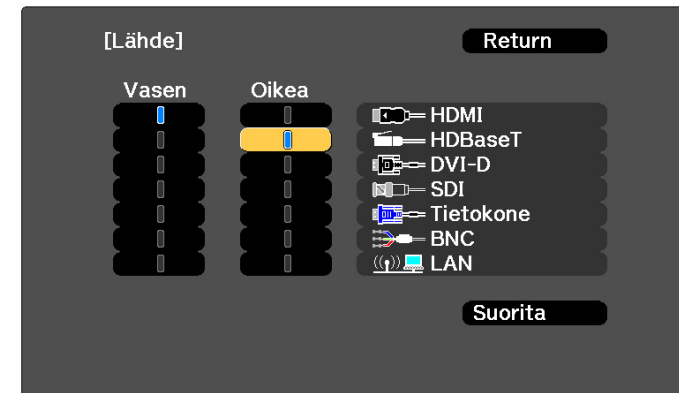

[Esc]:Return [↔]:Valitse [↵]:Aseta [Menu]:Lopeta

Voit suorittaa samat toiminnot käyttämällä seuraavaa toimenpidettä.

- “Automaattinen tulevien signaalien tunnistus ja heijastetun kuvan muuttaminen (Lähteen etsintä)” s.63
- “Kohdekuvaan vaihtaminen kaukosäätimellä” s.64

- 5 Valitse **Suorita**, ja paina sitten [↵]-painiketta.

Jos haluat vaihtaa lähdetä split screen -projisoinnin aikana, siirry vaiheeseen 2.

Vasemman ja oikean näytön vaihtaminen

Toimi seuraavien ohjeiden mukaisesti vaihtaaksesi näyttöjä.

- 1 Paina [Menu]-painiketta split screen -projisoinnin aikana.
- 2 Valitse **Vaihda näytöt** ja paina [↵]-painiketta.  
Vasemman- ja oikeanpuoleiset projisoidut kuvat vaihtuvat keskenään.

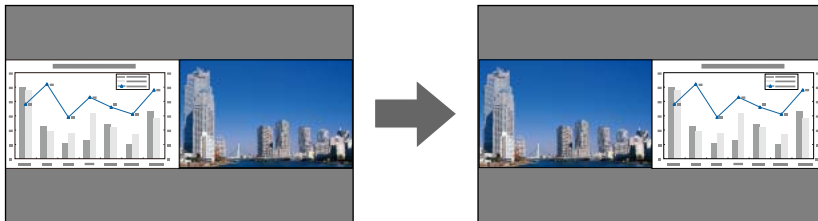

Vasemman ja oikean näytön kuvan koon vaihtaminen

- 1 Paina [Menu]-painiketta split screen -projisoinnin aikana.
- 2 Valitse **Näytön koko** ja paina [↵]-painiketta.
- 3 Valitse haluamasi näytön koko ja paina [↵]-painiketta.



Näytön koon määrittämisen jälkeen heijastettavat kuvat näkyvät kuten alla.

**Yhtäsuuri**

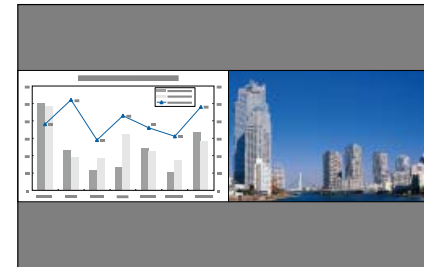

**Vasen suurempi**

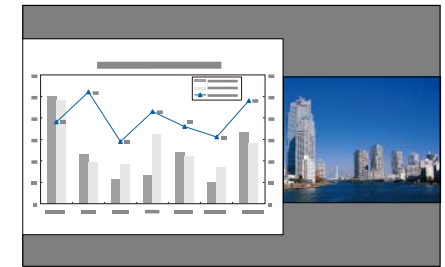

**Oikea suurempi**

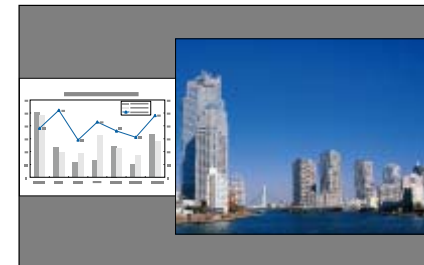

- Vasenta ja oikeaa näyttöä ei voi suurentaa samanaikaisesti.
- Kun toista kuvaa suurennetaan, toinen kuva pienenee.
- Käytössä olevista videosignaaleista johtuen vasen ja oikea kuva eivät välttämättä näy samankokoisina, vaikka **Yhtäsuuri**-asetus olisi käytössä.

Audion muuttaminen

- 1 Paina [Menu]-painiketta split screen -projisoinnin aikana.
- 2 Valitse **Äänilähde**, ja paina sitten [↵]-painiketta.

**3** Valitse ääni, jota haluat lähettää, ja paina sitten [↵]-painiketta.

Kun valitset **Automaattinen**-valinnan, ääni lähetetään suurennetulle näytölle. Jos näyttökoot ovat **Yhtäsuuri**, audio lähetetään vasemmanpuoleiseen näyttöön.



Split Screen -toiminnon lopettaminen

### Lopeta jaettu näyttö painamalla [Esc]-painiketta.

Split Screen -näkyä voidaan lopettaa myös seuraavalla tavalla.

- Paina kaukosäätimen [Split]-painiketta.
- Valitse **Lopeta Split Screen** Split Screen -asetus -ruudusta.  [s.109](#)

### Rajoitukset Split Screen -projisoinnin aikana

Käyttörajoitukset

Seuraavia toimintoja ei voi tehdä Split Screen -heijastamisen aikana.

- Konfigurointivalikon asetus
- E-Zoom
- Kuvasuhteen muuttaminen
- Kaukosäätimen [User1]-, [User2]- tai [User3]-painikkeen käyttö
- Ohje-näyttö voidaan avata vain, kun kuvasignaalia ei syötetä tai kun näyttössä näkyy virhe- tai varoitusteksti.
- Käyttäjän logoa ei näytetä.

Kuviin liittyvät rajoitukset

- Oikean näytön kuvassa käytetään **Kuva**-valikon oletusarvoja. Vasempaan näyttöön projisoidun kuvan asetuksia käytetään kuitenkin oikeassa näytössä olevaan kuvaan **Väritila**, **Värilämpötila**, ja **Super-resolution**-valinnoissa.
- **Dynaaminen kontrasti** ja **Kehyksen interpol.** eivät ole käytettävissä.

## Kuvan piilottaminen ja äänen mykistäminen tilapäisesti (A/V-mykistys)

Voit käyttää tätä toimintoa, jos haluat kiinnittää yleisön huomion siihen, mitä sanot, tai jos et halua näyttää yksityiskohtia pitämäsi esityksen aikana, kuten tiedostojen vaihtoa tietokoneelta.

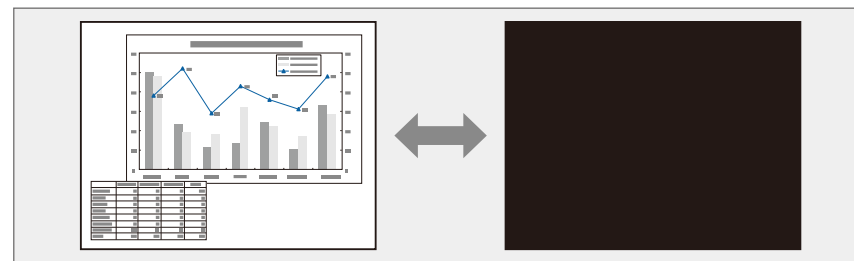

Aina kun painat [A/V Mute] -painiketta, A/V-mykistys kytkeytyy päälle tai pois päältä.

### Kaukosäädin

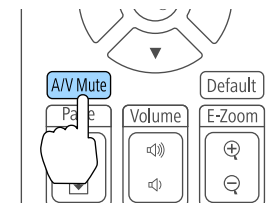



- Valolähde kytkeytyy pois päältä, kun A/V-mykistys suoritetaan.
- Jos haluat tehdä loppu- tai alkuhäivytyksen, kun kytket videon päälle tai pois, aseta haluamasi sekuntimäärä **Himmennys-** ja **Nosto-**valinnoille.  
**Laajennettu - Toiminta - A/V-mykistysaset. - Himmennys, Nosto s.152**
- Kun A/V-mykistys on aktivoitu eikä mitään toimintoa suoriteta noin 2 tuntiin, projektori kytkeytyy pois päältä automaattisesti. Jollet halua kytkeä virtaa pois päältä, aseta **A/V-mykistysajastin Pois**-tilaan.  
**Laajennettu - Toiminta - A/V-mykistysaset. - A/V-mykistysajastin s.152**
- Kun **A/V-mykist. vapautus** -asetukseksi on valittu konfigurointivalikosta **A/V-mykistys**, seuraavia toimintoja voidaan edelleen suorittaa vapauttamatta A/V-mykistystä.
  - Muuta lähdettä kaukosäätimen tulolähteen muutospainikkeilla.
  - Ohjaa projektorita tietokoneesta käyttämällä yhteyskomentoja.  
**Laajennettu - Toiminta - A/V-mykistysaset. - A/V-mykist. vapautus s.152**
 A/V-mykistys vapautetaan vain painamalla [A/V Mute]-painiketta tai lähettämällä A/V-mykistys Pois -komento.
- Kun projisoidaan liikkuvia kuvia, kuvien ja äänen toisto jatkuu, kun A/V-mykistys on päällä. Projisointia ei voi jatkaa kohdasta, jossa A/V-mykistys aktivoitiin.

## Kuvan pysäyttäminen (Pysäytys)

Kun liikkuvien kuvien Pysäytys aktivoidaan, pysäytetty kuva projisoiutuu kankaalle edelleen, joten voit projisoida liikkuvaa kuvaa kehys kerrallaan, kuten still-valokuvia. Voit myös esimerkiksi vaihtaa tiedostoja tietokoneelta pidettävän esityksen aikana heijastamatta mitään kuvia, jos Pysäytys toiminto on aktivoitu etukäteen.

Joka kerta kun painat [Freeze]-painiketta, Pysäytys kytkeytyy päälle tai pois päältä.

### Kaukosäädin

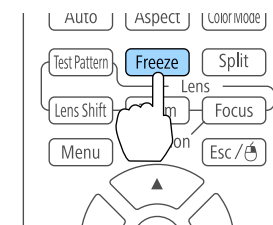

- Ääni ei lakkaa kuulumasta.
- Kun projisoidaan liikkuvia kuvia, kuvien toisto jatkuu, kun kuva on pysähdyksissä. Projisointia ei voi jatkaa kohdasta, jossa kuva pysähtyi.
- Jos [Freeze]-painiketta painetaan, kun Konfigurointi-valikko tai ohjenäyttö on näkyvässä, näytetty valikko tai ohjenäyttö tyhjenee.
- Pysäytys toimii myös E-Zoomaus-toimintoa käytettäessä.



## Kuvan osan suurentaminen (E-Zoomaus)

Tämä on hyödyllinen toiminto, kun haluat suurentaa kuvia näyttääksesi niiden yksityiskohtia, kuten kaavioita ja taulukoita.

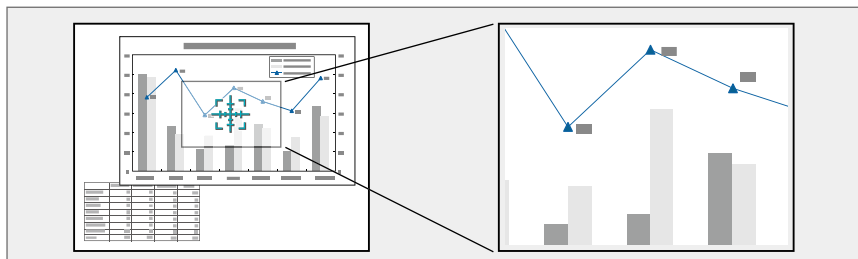

### 1 Käynnistä E-Zoomaus.

Saat ristin näkyviin painamalla [⊕]-painiketta (⊕).

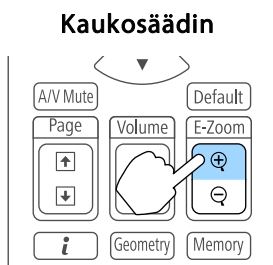

### 2 Siirrä Risti (⊕) sille kuvan alueelle, jota haluat suurentaa.

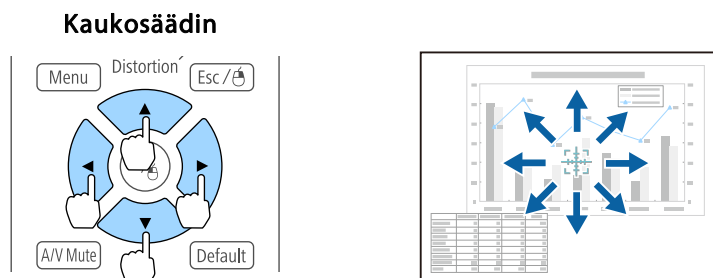

### 3 Suurena.

#### Kaukosäädin

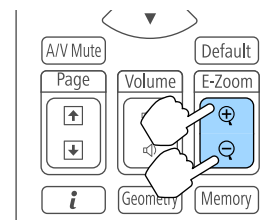

[⊕]-painike: Kuvasuhde muuttuu joka kerta, kun painiketta painetaan. Voit suurentaa aluetta nopeasti pitämällä painiketta painettuna.

[⊖]-painike: pienentää suurennettuja kuvia.

[Esc]-painike: peruuttaa E-Zoomauksen.



- Voit vierittää kuvaa suurennettuna painamalla [▲]-, [▼]-, [◀]- tai [▶]-painikkeita.
- E-Zoom ei ole käytössä, kun **Skaala** on päällä.  
👉 **Signaali - Skaala s.148**
- Jos **4K-korostus** on otettu käyttöön, viesti tulee näkyviin. Valitse **Kyllä** ottaaksesi **4K-korostus** käyttöön. (vain EB-L1755U/EB-L1750U/EB-L1505UH/EB-L1500UH/EB-L1495U/EB-L1490U)  
👉 **Kuva - Kuvanparannus - 4K-korostus s.146**

## Käyttäjän logon tallentaminen

Voit tallentaa parhaillaan heijastettavan kuvan käyttäjän logoksi.



Kun käyttäjän logo on tallennettu, logon tehdasasetusta ei voi palauttaa.

- 1 Projisoi kuva, jota haluat käyttää käyttäjän logona, ja paina sitten [Menu]-painiketta.

☛ “Määrittämis-valikon käyttö” [s.142](#)

- 2 Valitse **Käyttäjän logo** kohdasta **Laajennettu**.



- Jos **Käytt. logon suoj.** -asetuksena kohdassa **Salanasuojaus** on **Päällä**, näyttöön tulee viesti eikä käyttäjän logoa voida vaihtaa. Suorita toimintoja, kun olet asettanut **Käytt. logon suoj.** -valinnaksi **Pois**.

☛ “Käyttäjien hallinta (Salanasuojaus)” [s.121](#)

- Jos **Käyttäjän logo** on valittu, kun suoritetaan Geometrinen korjaus-, E-Zoomaus- tai Kuvasuhde-toimintoja, tällä hetkellä suoritettava toiminto peruutetaan väliaikaisesti.

- 3 Kun näyttöön tulee viesti "Haluatko valita kuvan käyttäjän logoksi?", valitse **Kyllä**.



Kun painat [**↵**]-painiketta, kuvaruudun koko saattaa muuttua signaalin mukaisesti vastaamaan kuvasignaalin todellista kuvatarkkuutta.

- 4 Valitse osa kuvasta käyttäjän logoksi ruutua siirtämällä. Samat toiminnot voidaan suorittaa projektorin ohjauspaneelin avulla.

### Kaukosäädin

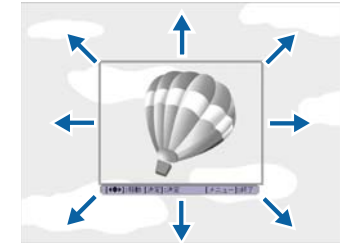
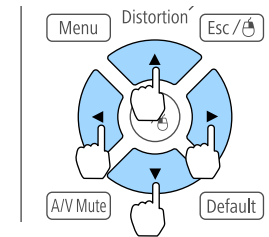

Voit tallentaa 400x300 kuvapisteen kokoisen logon.

- 5 Kun painat [**↵**]-painiketta ja näyttöön tulee viesti "Valitsetko tämän kuvan?", vastaa **Kyllä**.

- 6 Valitse zoomauskerroin zoomausasetusikkunasta.

- 7 Kun näyttöön tulee kysymys "Haluatko tallentaa kuvan käyttäjän logoksi?", valitse **Kyllä**.

Kuva tallennetaan. Kun kuva on tallennettu, näyttöön tulee viesti "Valmis."



Tallennettu käyttäjän logo korvaa edellisen käyttäjän logon.

Tällä hetkellä esitetyn kuvan ja geometrisen korjauksen asetukset tallennetaan muistiin, mikä mahdollistaa niiden latauksen tarvittaessa.

## Tallentaminen/Lataaminen/Pyyhkiminen/Muistin nollaaminen

- 1 Paina projisoinnin aikana [Memory]-painiketta.



Voit käyttää projektoria myös Konfigurointi-valikosta.

☞ Asetukset - Muisti [s.150](#)

- 2 Valitse muistityyppi ja paina sitten [↵]-painiketta.

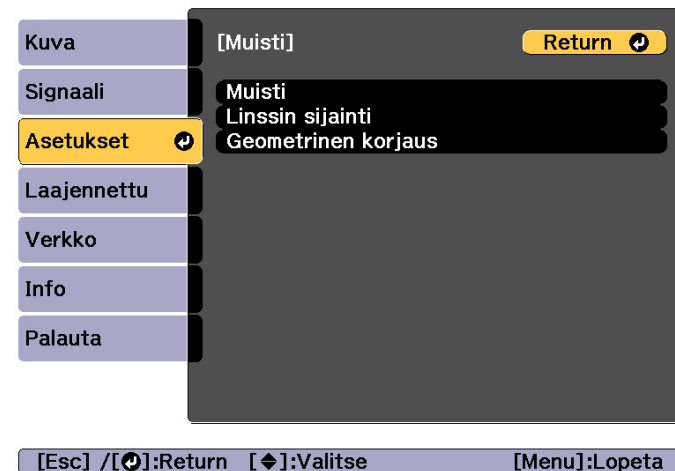

**Muisti:** Seuraavien valikkokohteiden asetukset tallennetaan muistiin. Voit rekisteröidä enintään 10 arvoa.

Päävalikko	Alavalikko
Kuva	Kaikki asetuskohdeet
Signaali	Skaala
Laajennettu	Reunan sekoitus Mustan taso Värien

**Linssin sijainti:** Rekisteröi linssinsiirrolla, zoomilla, tarkennuksella ja vääristymän säädöllä säädetyn linssin sijainnin. Voit rekisteröidä enintään 10 arvoa.

☞ “Linssin säätöarvojen rekisteröinti ja lataaminen” [s.40](#)

**Geometrisen korjaus:** Geometrisen korjauksen säätöarvo tallennetaan. Voit rekisteröidä enintään 3 arvoa.

- 3 Valitse suoritettava toiminto, ja paina sitten [↵]-painiketta.

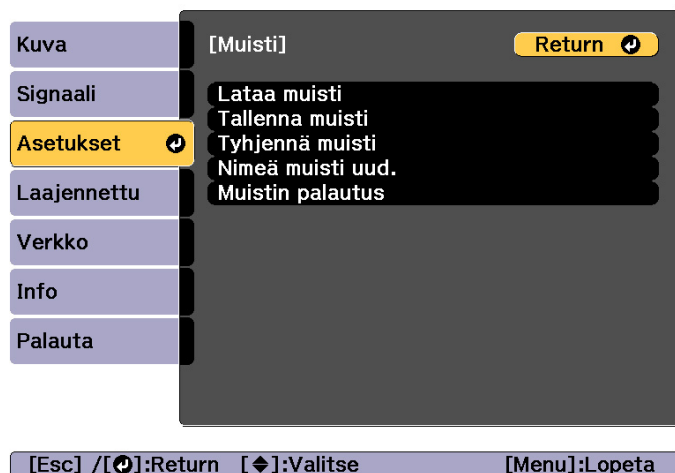

Toiminto	Selitys
<b>Muistin palautus</b>	Nollaa tallennetun muistin nimen ja asetukset. Nollataksesi kaikki <b>Muisti-</b> , <b>Linssin sijainti</b> - ja <b>Geometrinen korjaus</b> -kohtiin tallennetut muistit käytä <b>Nollaa kaikki muistit</b> -toimintoa.  <b>Palauta</b> - Nollaa kaikki muistit <a href="#">s.169</a>



Jos muistin nimen vasemmalla puolella oleva merkki muuttuu siniseksi, muisti on jo rekisteröity. Kun valitset rekisteröidyn muistin, esiin tulee viesti, jossa pyydetään vahvistamaan, että haluat korvata muistin. Jos valitset **Kyllä**, edelliset asetukset poistetaan ja nykyiset asetukset rekisteröidään.

Toiminto	Selitys
<b>Lataa muisti</b>	Lataa tallennetun muistin. Kun valitset muistin ja painat [Left Arrow]-painiketta, nykyiseen kuvaan sovellettavat asetukset korvataan muistista saatavilla asetuksilla.
<b>Tallenna muisti</b>	Rekisteröi nykyiset asetukset muistiin. Kun valitset muistin nimen ja painat [Left Arrow]-painiketta, asetukset tallennetaan.
<b>Tyhjennä muisti</b>	Tyhjentää rekisteröidyn muistin. Kun valitset muistin nimen ja painat [Left Arrow]-painiketta, viesti tulee esiin. Valitse <b>Kyllä</b> ja tyhjennä sitten valittu muisti painamalla [Left Arrow]-painiketta.
<b>Nimeä muisti uud.</b>	Muuttaa muistin nimen. Valitse muistin nimi, jonka haluat muuttaa, ja paina sitten [Left Arrow]-painiketta. Anna muistin nimi pehmonäppäimistön avulla.  "Näppäimistötoiminnot" <a href="#">s.159</a> Kun olet valmis, siirrä kohdistin <b>Finish</b> -kohdan päälle ja paina sitten [Left Arrow]-painiketta.

Voit määrittää projektorin virran päälle/pois kytkennän ja tulolähteen vaihdon ajoitetuiksi tapahtumiksi. Rekisteröidyt tapahtumat suoritetaan automaattisesti määritettyinä kellonaikoina määritettyinä päivinä tai viikoittain.

Voit rekisteröidä enintään 30 tapahtumaa **Aikataulu**-kohdassa ja yhden tapahtuman **Jatkettu aikataulu**-kohdassa.

## Tapahtuman tallentaminen

### Tapahtuman asettaminen

- 1 Paina [Menu] -painiketta, kun projisoit.  
☛ “Määrittämis-valikon käyttö” s.142
- 2 Valitse **Aikatauluasetukset** kohdasta **Laajennettu**.
- 3 Valitse **Lisää uusi** kohdasta **Aikataulu** tai **Jatkettu aikataulu**.

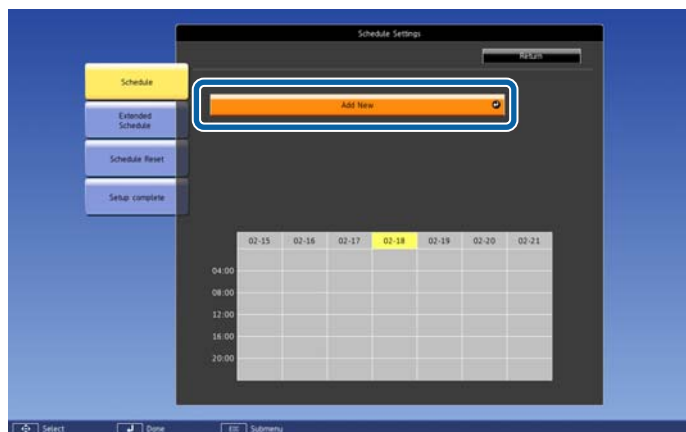

### 4 Aseta aikataulu.

Alavalikon nimi	Toiminto
<b>Tapahtuma-asetus</b>	Valitse projektorin toiminto, kun tapahtuma suoritetaan. Valitse <b>Ei muutettu</b> kohteille, joita et halua muuttaa, kun tapahtuma tapahtuu. Voit asettaa seuraavat kohdat. <b>Aikataulu</b> <ul style="list-style-type: none"> <li>• Virta</li> <li>• Lähde</li> <li>• Valotila</li> <li>• A/V-mykistys</li> <li>• Äänenvoimakkuus</li> <li>• Valotilan kalibrointi</li> </ul> <b>Jatkettu aikataulu</b> <ul style="list-style-type: none"> <li>• Värin kalibrointi</li> <li>• Näyttöjen yhteensop.</li> </ul>
<b>Pvm / Aika-asetus</b>	Aseta tapahtuman suorituksen päivämäärä, viikonpäivä ja kellonaika. Voit asettaa enintään neljä viikkoa myöhemmäksi. Anna päivämäärä ja kellonaika pehmonäppäimistön avulla. ☛ “Näppäimistötoiminnot” s.159

- 5 Valitse **Tallenna** ja paina sitten [↵]-painiketta.  
Rekisteröi lisätapahtumia toistamalla vaiheita 3–5.

- 6 Valitse **Asennus valmis** ja lopeta sitten tallennus valitsemalla **Kyllä**.

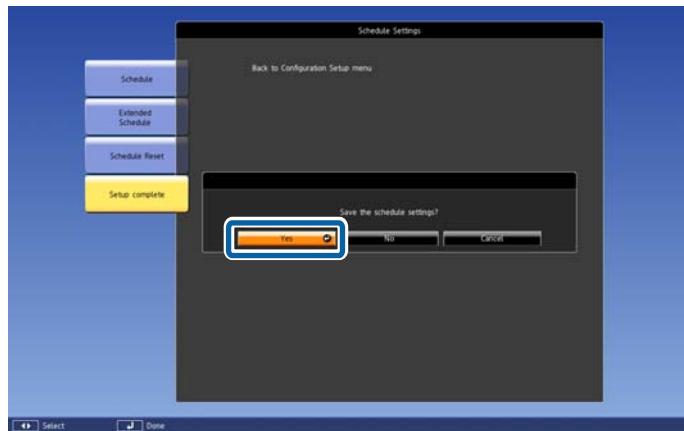

- Valotilan kalibrointi ei käynnisty automaattisesti, kun projektoria käytetään jatkuvasti yli 24 tuntia, tai kun suoraa sammutusta käytetään säännöllisesti. Aseta **Valotilan kalibrointi** ottaaksesi tämän toiminnon käyttöön jokaisen 100 tunnin käytön jälkeen.
- Et voi rekisteröidä aikataulua, jossa Aikataulu-tapahtumat ovat ristiriidassa Jatkettu aikataulu -tapahtuman kanssa.
- Et voi asettaa muita tapahtumia ennen seuraavia aikoja.
  - Viisi minuuttia ennen tai jälkeen Väriin kalibrointi -tapahtuman.
  - Viisi minuuttia ennen ja 30 minuuttia jälkeen Näyttöjen yhteensop. -tapahtuman suorittamisen.
- Kun **Valotilan kalibrointi** on käytössä, kytke projektori päälle vähintään 20 minuuttia ennen tapahtumaa.

## Tapahtuman tarkistaminen

Tässä osassa selitetään, kuinka Aikataulu-tapahtuma tarkistetaan.



- 1 Paina [Menu] -painiketta, kun projisoit.
- 2 Valitse **Aikatauluasetukset** kohdasta **Laajennettu**.  
Merkkivalo syttyy, kun tapahtuma tallennetaan.

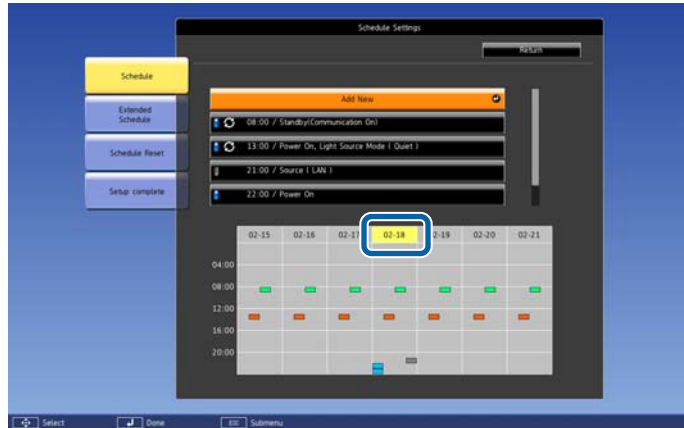

- (Sinivihreä): Yksi tapahtuma
- (Oranssi): Säännöllinen tapahtuma
- (Vihreä): Tiedonsiirron valvonta Päällä/Pois
- (Harmaa): Pois käytöstä otettu tapahtuma

- 3** Paina [◀][▶]-painikkeita korostaaksesi tarkistettavan päivämäärän. Valitulle päivälle rekisteröidyt tapahtumatiedot tulevat näkyviin.



-  (Sininen): Käyttöön otettu tapahtuma
-  (Harmaa): Pois käytöstä otettu tapahtuma
- : Säännöllinen tapahtuma

### Tapahtuman muokkaaminen

- 1** Paina [Menu] -painiketta, kun projisoit.  
☞ “Määrittämis-valikon käyttö” s.142
- 2** Valitse **Aikatauluasetukset** kohdasta **Laajennettu**.
- 3** Korosta [◀][▶]-painikkeilla päivämäärä, joka sisältää muokattavan tapahtuman.



- 4** Korosta muokattava tapahtuma ja paina sitten [Esc]-painiketta.

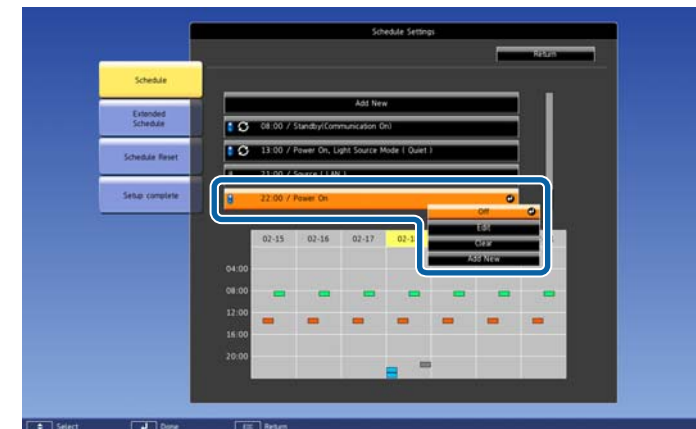

- 5** Muokkaa tapahtumaa.

Alavalikon nimi	Toiminto
<b>Päällä/Pois käytöstä</b>	Ota valittu tapahtuma käyttöön tai pois käytöstä.
<b>Muokkaa</b>	Muokkaa valitun tapahtuman sisältöä. Valitse <b>Tallenna</b> ja suorita muokkaus loppuun painamalla [↵]-painiketta.

Alavalikon nimi	Toiminto
Tyhjennä	Poistaa valitun tapahtuman.
Lisää uusi	Tallentaa uuden tapahtuman. Valitse <b>Tallenna</b> ja suorita rekisteröinti loppuun painamalla [↵]-painiketta.

- 6** Valitse **Asennus valmis** ja lopeta sitten muokkaus valitsemalla **Kyllä**.

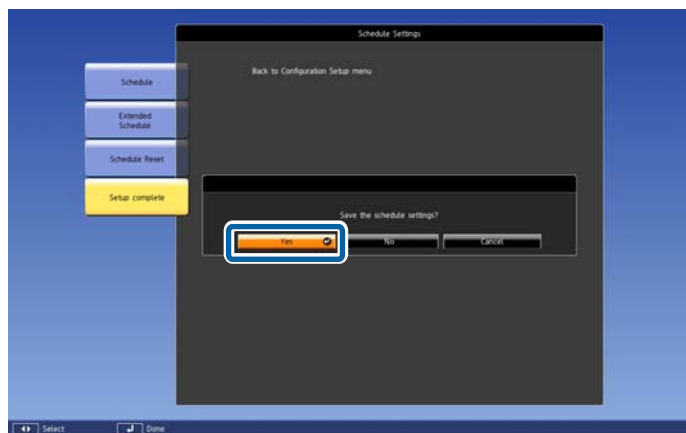

Kun haluat poistaa kaikki rekisteröidyt tapahtumat, valitse **Aikataulun palautus** ja valitse sitten **Kyllä**. Valitse **Asennus valmis** ja poista sitten tapahtumat valitsemalla **Kyllä**.



Projektorissa on seuraavat tehokkaat turvatoiminnot.

- Salanasuojaus  
Voit rajoittaa sitä, kuka voi käyttää projektoria.
- Toimintalukko/Kaukosäätimen painikkeen lukko  
Voit estää muita muuttamasta projektorin asetuksia ilman lupaa.  
☛ “Käytön rajoitus” [s.123](#)
- Varkaudenestolukko  
Projektorin on varustettu seuraavilla varkaudenestotoiminnoilla.  
☛ “Varkaudenestolukko” [s.125](#)

## Käyttäjien hallinta (Salanasuojaus)

Salanasuojaus-toiminnon ollessa käytössä henkilöt, jotka eivät tiedä salasanaa, eivät voi käyttää projektorin kuvien projisointiin, vaikka projektorin virta olisi päällä. Projektorin käynnistyessä näkyvää käyttäjän logoa ei myöskään voi muuttaa. Tämä toimii varkaudenestolaitteena, sillä vaikka projektori varustettaisiin, sitä ei voi käyttää. Ostohetkellä Salanasuojaus ei ole käytössä.

### Salanasuojaus-toiminnon tyypit

Projektorin käyttötavan mukaan voidaan määrittää seuraavat neljä salanasuojauksen asetustyyppiä.

- **Käynnistyssuojaus**  
Kun **Käynnistyssuojaus** on **Päällä**, salasana on annettava aina, kun projektori kytketään pistorasiaan ja käynnistetään (koskee myös Suora käynnistys -toimintoa). Ellei oikeaa salasanaa syötetä, kuvien heijastus ei käynnisty.

- **Käytt. logon suoj.**

Jos tämä toiminto on päällä, projektorin omistajan asettamaa käyttäjän logoa ei voi muuttaa. Kun **Käytt. logon suoj.** -asetus on **Päällä**, seuraavia käyttäjän logon asetuksia ei voida muuttaa.

- Käyttäjän logon sieppaus
- **Näytä tausta** - tai **Aloitusruuu** -kohteiden asettamien **Näyttö-**valikosta  
☛ **Laajennettu** - **Näyttö** [s.152](#)

- **Verkon suojaus**

Kun **Verkon suojaus** -asetuksena on **Päällä**, **Verkko**-asetuksia ei voida muuttaa.

☛ “Verkko-valikko” [s.157](#)

- **Aikataulusuojaus**

Kun **Aikataulusuojaus**-asetuksena on **Päällä**, projektorin järjestelmäaika- tai aikatauluasetuksia ei voi muuttaa.

- **Etäkamerakäyttö**

Kun **Etäkamerakäyttöön** asetettu **Päällä**-tilaan, **Etäkamerakäyttö-**asetusten muuttaminen **Verkko**-valikosta on kielletty. Oletus on **Päällä**.

### Salanasuojaus -toiminnon asetus

Aseta salanasuojaus seuraavasti.

- 1** Pidä [Freeze]-painiketta painettuna noin viiden sekunnin ajan projisoinnin aikana.

Salasanasuojaus-asetusvalikko tulee näkyviin.

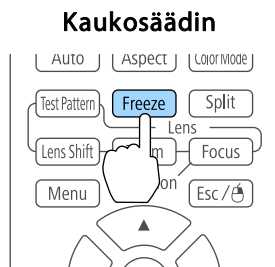

Jos Salasanasuojaus on jo käytössä, salasana on annettava. Jos salasana syötetään oikein, näyttöön tulee Salasanasuojaus-asetusvalikko.

☞ "Salasanan antaminen" s.122

- 2** Valitse haluamasi salasanasuojauksen tyyppi ja paina sitten [↵]-painiketta.



- 3** Valitse **Päällä** ja paina sitten [↵]-painiketta.

Palaa vaiheen 2 näyttöruutuun painamalla [Esc]-painiketta.

- 4** Aseta salasana.

- (1) Valitse **Salasana**, ja paina sitten [↵]-painiketta.
- (2) Kun näkyviin tulee viesti "Haluatko vaihtaa salasanan?", valitse **Kyllä** ja paina sitten [↵]-painiketta. Salasanan oletusasetus on "0000". Vaihda sen tilalle haluamasi salasana. Jos valitset **Ei**, vaiheessa 2 näkyvät näyttö tulee uudestaan esiin.
- (3) Pidä [Num]-painiketta painettuna ja kirjoita nelinumeroisen luku numeropainikkeilla. Kirjoittamasi luku näkyy muodossa "\* \* \* \*". Kun kirjoitat neljännen numeron, esiin tulee vahvistusikkuna.

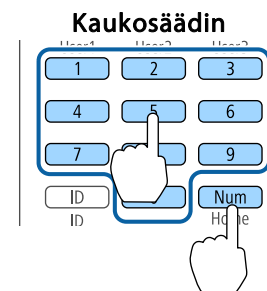

- (4) Näppäile salasana uudelleen. "Uusi salasana on tallennettu." tulee näkyviin näyttöön. Jos näppäilet salasanan väärin, esiin tulee viesti, jossa sinua pyydetään näppäilemään salasana uudelleen.

### Salasanan antaminen

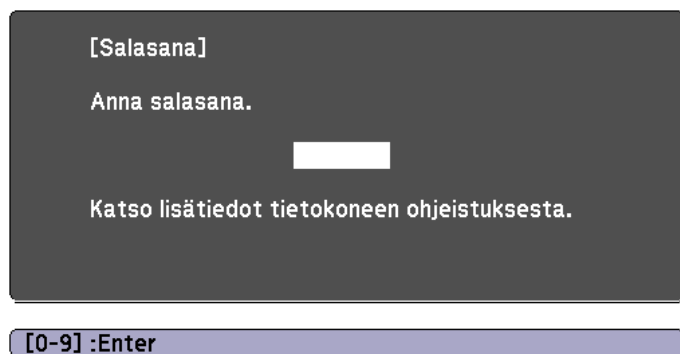

Kun esiin tulee salasanan syöttöikkuna, kirjoita salasana kaukosäätimen avulla.

Pidä [Num]-painiketta painettuna ja syötä salasana numeropainikkeilla.



Kun syötät oikean salasanan, salasanasuojaus vapautetaan tilapäisesti.

### Huomaa

- Jos väärä salasana annetaan kolme kertaa peräkkäin, esiin tulee noin viideksi minuutiksi viesti "Projektorin toiminta lukitaan.", minkä jälkeen projektori kytkeytyy valmiustilaan. Jos näin käy, irrota pistoke pistorasiasta ja kytke se uudelleen, ja kytke projektoriin virta. Projektori näyttää salasanan syöttöikkunan uudelleen, niin että voit syöttää oikean salasanan.
- Jos olet unohtanut salasanan, merkitse muistiin ruudun kohdassa "**Request Code:** xxxxx" näkyvä numero ja ota yhteyttä lähimpään osoitteeseen, joka on annettu kohdassa Epson-projektoreiden yhteystietoluettelo.  
 [Epson-projektoreiden yhteystietoluettelo](#)
- Jos toistat edellä kuvatut toimet ja kirjoitat väärän salasanan 30 kertaa peräkkäin, esiin tulee seuraava viesti, eikä projektoriin voi enää syöttää salasanoja. "Projektorin toiminta lukitaan. Ota yhteyttä Epsoniin ohjeistuksessa kerrotulla tavalla."  
 [Epson-projektoreiden yhteystietoluettelo](#)

## Käytön rajoitus

Projektorissa on seuraavat kolme toimintoa rajoittavaa ominaisuutta.

- **Toimintalukko**  
Tämä on hyödyllinen ominaisuus mm. tapahtumissa tai näytöksissä, jos haluat poistaa kaikki painikkeet käytöstä heijastamisen ajaksi, tai jos haluat rajoittaa painikkeiden käyttöä esimerkiksi kouluissa.
- **Linssin lukko**  
Tämä toiminto kytkee pois käytöstä kaukosäätimen kaikki linssinsäätöön liittyvät toiminnot, jottei linssin säätöjä muutettaisi sen jälkeen, kun ne on säädetty oikein.
- **Kaukosäätimen näppäinlukko**  
Tämä toiminto ottaa painikkeet pois käytöstä lukuun ottamatta kaukosäätimen peruskäytössä tarvittavia pääpainikkeita. Näin estetään virhetoiminnot.

## Toimintalukko

Voit lukita ohjauspaneelin käyttöpainikkeet jollakin seuraavista tavoista. Vaikka käyttöpaneeli on lukittu, kaukosäädintä voi käyttää normaalisti.

- **Täyslukitus**  
Kaikki käyttöpaneelin painikkeet on lukittu. Et voi tehdä mitään toimintoja käyttöpaneelin avulla, kuten kytkeä tai katkaista virtaa.
  - **Toimintalukko**  
Kaikki ohjauspaneelin painikkeet [⏏]-painiketta lukuun ottamatta on lukittu.
- 1** Paina ohjauspaneelin [⏏]-painiketta projisoinnin aikana tuodaksesi esiin Toimintalukko-ruudun.



Voit tehdä asetuksia kohtaan **Toimintalukko** konfigurointivalikosta.

 **Asetukset - Lukkoasetus - Toimintalukko s.150**

- 2** Valitse käyttötarkoituksen mukaan joko **Täyslukitus** tai **Toimintalukko**.



- 3** Valitse **Kyllä**, kun vahvistusviesti tulee näkyviin. Käyttöpaneelin painikkeet lukitaan valitsemiesi asetusten mukaan.



Voit poistaa käyttöpaneelin lukituksen kahdella eri tavalla.

- Aseta kaukosäätimellä **Toimintalukko**-asetukseksi **Pois** konfigurointivalikosta.
  - ☛ **Asetukset - Lukkoasetus - Toimintalukko s.150**
- Paina käyttöpaneelin [**↵**]-painiketta ja pidä sitä painettuna noin seitsemän sekunnin ajan. Esiin tulee viesti ja lukitus avautuu.

## Linssin lukko

Tämä toiminto lukitsee kaukosäätimen seuraavat, linssin käyttöön liittyvät painikkeet.

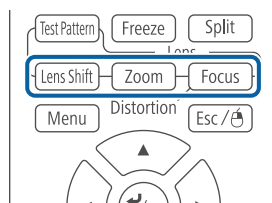

Aseta **Linssin lukko** -asetukseksi **Päällä** Konfigurointi-valikossa.

- ☛ **Asetukset - Lukkoasetus - Linssin lukko s.150**

## Kaukosäätimen näppäinlukko

Tämä toiminto lukitsee seuraavat kaukosäätimen painikkeet.

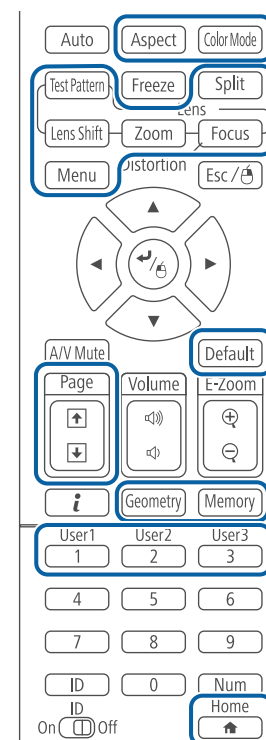

Aina, kun [🏠]-painiketta painetaan noin 5 sekuntia, kaukosäätimen näppäinlukko kytkeytyy päälle tai pois päältä.

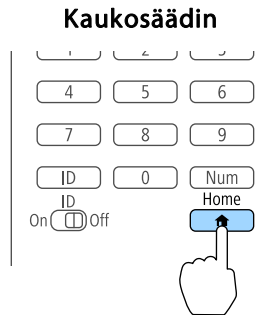

Seuraavat toiminnot ovat mahdollisia, vaikka kaukosäätimen näppäinlukko olisi päällä.

- Kaukovastaanotin -oletusarvojen palauttaminen
- Kaukosäätimen näppäinlukon vapautus

## Varkaudenestolukko

Projektori on varustettu seuraavilla varkaudenestolaitteilla.

- Lukitusaukko  
Lukitusaukko on yhteensopiva Kensington-yhtiön valmistaman Microsaver Security System -turvajärjestelmän kanssa.  
Seuraavassa on lisätietoja Microsaver Security System -turvajärjestelmästä.  
<http://www.kensington.com/>
- Lukituskaapelin asennuskohta  
Projektori voidaan kiinnittää pöytään tai pylväaseen viemällä varkaudenestovaijerilukko (saatavana kauppoissa) asennuskohdan läpi.

## Vaijerilukon asennus

Vie vaijerilukko asennuspisteen läpi.

Katso lukitusohjeet vaijerilukon mukana tulleista ohjeista.

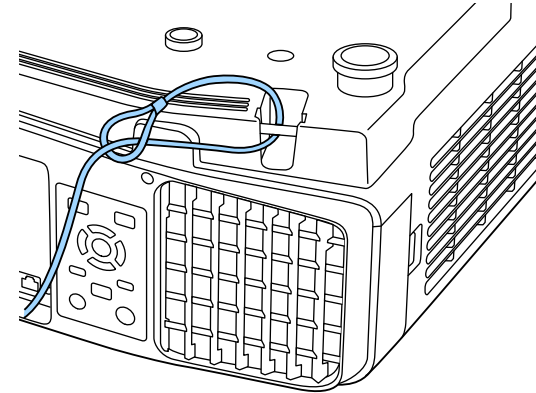



# Projektorin käyttö verkossa

Toimi näiden ohjeiden mukaisesti asettaaksesi projektorin käytettäväksi verkossa.

Voit lähettää kuvia projektoriin langallisella verkolla. Tehdäksesi niin, liitä projektori verkkoon ja aseta projektori ja tietokone verkkoprojisointia varten.

Liitettyäsi ja asettuasi projektorin, asenna Epson iProjection -ohjelmisto Epson Projector Software CD-ROM -levyltä (jos käytettävissä) tai web-sivustolta.

Epson iProjection -ohjelmisto asettaa tietokoneesi verkkoprojisointia varten. Se mahdollista myös vuorovaikutteisten kokousten pitämisen projisoimalla käyttäjän tietokoneen näytön verkon kautta. Katso ohjeet kohdasta "Epson iProjection -käyttöoppaasta (Windows/Mac)".

## Langallisen verkon asetusten valitseminen

Ennen kuin voit projisoida verkkosi tietokoneista, sinun on valittava projektorin verkkoasetukset.



Varmista, että olet jo liittänyt projektorin langalliseen verkkoon käyttämällä LAN-porttia.

☞ "Lähiverkkokaapelin liittäminen" s.54

**1** Paina ohjauspaneelin tai kaukosäätimen [Menu]-painiketta.

**2** Valitse **Verkko**-valikko ja paina [Enter].

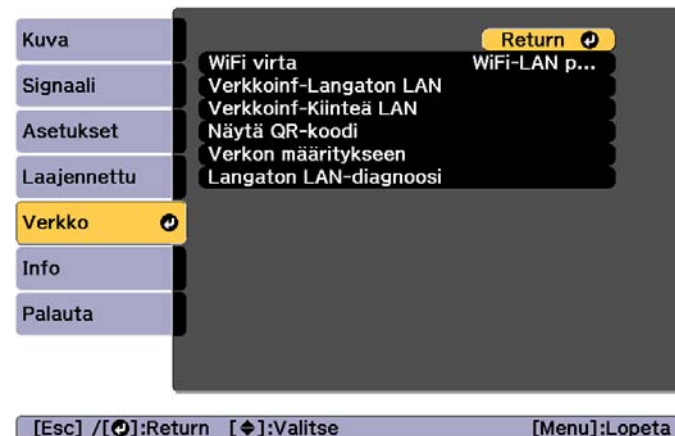

**3** Valitse **Verkon määrittämiseen** ja paina [Enter].

**4** Valitse **Perus**-valikko ja paina [Enter].



**5** Valitse perusvalinnat tarpeen mukaan.

- **Projektorin nimi:** Syötä projektorin nimi projektorin yksilöintiin verkossa. Voit syöttää enintään 16 yksitavuista aakkosnumeerista merkkiä.
- **PJLink-salasana:** Mahdollistaa salasanan asettamisen PJLink-protokollan käyttämiseksi projektorin ohjaamiseen. Voit syöttää enintään 32 yksitavuista aakkosnumeerista merkkiä.
- **Remote -salasana:** Mahdollistaa todennussalasanan asettamisen Remote-toiminnon käyttämiseksi Epson Web Control -toiminnossa asetettaessa tai ohjattaessa projektoria. Voit syöttää enintään 8 yksitavuista aakkosnumeerista merkkiä. (Käyttäjänimi on EPSONREMOTE; oletussalasana on **guest**.)
- **Web Control-salasana:** Antaa asettaa salasanan projektorin käyttämiseksi Web Control -toimintoa käyttämällä Epson Web Control -ohjelmistossa. Voit syöttää enintään 8 yksitavuista aakkosnumeerista merkkiä. (Käyttäjänimi on EPSONWEB ja oletussalasana on **admin**.)
- **Valvojan salasana:** Mahdollistaa todennussalasanan asettamisen Epson iProjection -ohjelmiston käyttämiseksi, kun projektoriin muodostetaan yhteys valvojana. Syötä nelinumeroinen salasana. (Oletussalasanaa ei ole.)
- **Projektorin tunnussana:** Antaa kytkeä päälle suojaussalasanan estämään projektorin käyttö kaikilta, jotka eivät ole sen kanssa samassa huoneessa. Sinun on syötettävä näytetty avainsana käyttämällä Epson iProjection -ohjelmistoa suojataksesi kuvia ja lähettyjä tai vastaanotettuja tietoja.
- **Näytä avainsana:** Antaa näyttää projektorin avainsanan projisointinäytössä, kun projektoriin muodostetaan yhteys käyttämällä Epson iProjection -ohjelmistoa.
- **Näytä LAN-tiedot** antaa asettaa näyttömuodon projektorin verkkotiedoille.



Käytä näytössä näkyvää näppäimistöä nimen, salasanojen ja avainsanan syöttämiseen. Paina kaukosäätimen [▲][▼][◀][▶]-painikkeita korostaaksesi merkit ja paina [Enter] valitaksesi ne.

## 6 Valitse **Kiinteä LAN** -valikko ja paina [Enter].

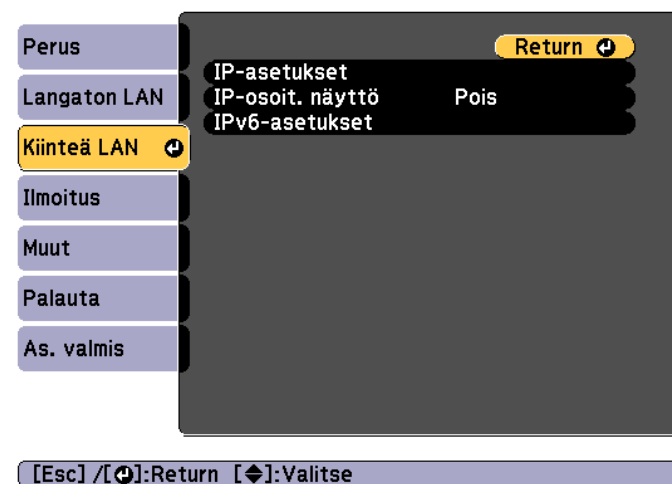

## 7 Määritä verkolle IP-asetukset, jos on tarpeen.

- Jos verkkosi määrittää osoitteet automaattisesti, valitse **IP-asetukset** asettaaksesi **DHCP**-asetuksen **Päällä**-tilaan.
- Jos osoitteet on asetettava manuaalisesti, valitse **IP-asetukset** asettaaksesi **DHCP**-asetuksen **Pois**-tilaan ja syötä sitten projektoriin **IP-osoite**, **Aliverkon peite** ja **Yhd.käyt. os.** tarpeen mukaan.
- Jos haluat yhdistää projektorin verkkoon käyttämällä IPv6:tta, valitse **IPv6-asetukset**.

☛ “Kiinteä LAN-valikko” [s.164](#)







Paina kaukosäätimen [▲][▼][◀][▶]-painikkeita ja valitse sitten näytössä näkyvällä ohjelmistonäppäimistöllä numero, jonka haluat syöttää. Vahvista valinta painamalla [Enter]-painiketta.

- 8 Estääksesi IP-osoitteen näkymisen LAN-valmiustilanäytössä, aseta **IP-osoit. näyttö** -asetus **Pois**-tilaan.
- 9 Jos olet suorittanut asetukset loppuun, valitse **Asennus valmis**. Tallenna asetukset ja sulje valikko toimimalla näytön ohjeiden mukaisesti.
- 10 Paina kaukosäätimen [LAN]-painiketta.  
Langallisen verkon asetukset ovat valmiit, kun näet oikean IP-osoitteen LAN-valmiustilanäytössä.

[LAN]

```
Projektorin nimi      :  
SSID                  :  
IP-osoite  :  
IP-osoite  ((p)) :  
Tunnussana           :  
  
Event ID             :
```

Voit lähettää kuvia projektoriin langattomalla verkolla.

Tehdäksesi tämän, sinun on asennettava Epson 802.11b/g/n langaton LAN-moduuli ja asetettava projektori ja tietokone langatonta projisointia varten.

☛ “Langattoman lähiverkkoyksikön asentaminen” s.56

Voit liittää projektorin langattomaan verkkoon määrittämällä yhteyden manuaalisesti käyttämällä projektorin **Verkko**-valikoita.

Aseta projektorin aika ennen Verkko-valikon määrittämistä. Jos aikaa ei ole asetettu, langatonta LAN-yhteyttä ei ehkä voi määrittää oikein.

☛ “Ajan asettaminen” s.45

Kun langaton LAN -moduuli on asennettu ja projektori asetettu, asenna verkko-ohjelmisto Epson Projector Software CD-ROM -levyltä (jos käytettävissä) tai lataa ohjelmisto, jos on tarpeen. Käytä seuraavaa ohjelmistoa ja asiakirjoja asettaaksesi langattoman projisoinnin ja ohjataksesi sitä:

- Epson iProjection (Windows/Mac) -ohjelmisto mahdollistaa vuorovaikutteisten kokousten pitämisen projisoimalla käyttäjien tietokoneiden näytöt verkon yli. Katso ohjeet kohdasta "Epson iProjection -käyttöoppaasta (Windows/Mac)".
- Epson iProjection (iOS/Android) -sovellus mahdollistaa projisoinnin iOS- tai Android-mobiililaitteista.  
Voit ladata Epson iProjection (iOS/Android) -sovelluksen ilmaiseksi App Store - tai Google Play -kaupasta. Kaikki App Store - tai Google Play -kaupan kanssa asioimisesta kertyneet kustannukset ovat asiakkaan vastuulla.
- Epson iProjection (Chromebook) mahdollistaa kuvien projisoinnin Chromebookista.  
Voit ladata Epson iProjection (Chromebook) -sovelluksen ilmaiseksi Chrome Web Store -kaupasta. Kaikki Chrome Web Store -kaupan kanssa asioimisesta kertyneet kustannukset ovat asiakkaan vastuulla.

## Langattoman verkon asetusten valitseminen manuaalisesti

Ennen kuin voit projisoida langattomasta verkostasi, sinun on valittava projektorin verkkoasetukset.

- 1 Paina ohjauspaneelin tai kaukosäätimen [Menu]-painiketta.
- 2 Valitse **Verkko**-valikko ja paina [Enter].



### 3 Aseta WiFi virta -asetukseksi WiFi-LAN päälle.



### 4 Valitse Verkon määrittämiseen ja paina [Enter].

### 5 Valitse Perus-valikko ja paina [Enter].



### 6 Valitse perusvalinnat tarpeen mukaan.

- **Projektorin nimi:** Syötä projektorin nimi projektorin yksilöintiin verkossa. Voit syöttää enintään 16 yksitavuista aakkosnumeerista merkkiä.
- **PjLink-salasana:** Mahdollistaa salasanan asettamisen PjLink-protokollan käyttämiseksi projektorin ohjaamiseen. Voit syöttää enintään 32 yksitavuista aakkosnumeerista merkkiä.
- **Remote -salasana:** Antaa asettaa salasanan projektorin käyttämiseksi Remote-toimintoa käyttämällä Epson Web Control -ohjelmistossa. Voit syöttää enintään 8 yksitavuista aakkosnumeerista merkkiä. (Käyttäjänimi on **EPSONREMOTE**; oletussalasana on **guest**.)
- **Web Control-salasana:** Antaa asettaa salasanan projektorin käyttämiseksi Web Control -toimintoa käyttämällä Epson Web Control -ohjelmistossa. Voit syöttää enintään 8 yksitavuista aakkosnumeerista merkkiä. (Käyttäjänimi on **EPSONWEB** ja oletussalasana on **admin**.)
- **Valvojan salasana:** Mahdollistaa todennussalasanan asettamisen Epson iProjection -ohjelmiston käyttämiseksi, kun projektoriin muodostetaan yhteys valvojana. Syötä nelinumeroinen salasana. (Oletussalasanaa ei ole.)
- **Projektorin tunnussana:** Antaa kytkeä päälle suojaussalasanan estämään projektorin käyttö kaikilta, jotka eivät ole sen kanssa samassa huoneessa. Kytke päälle "Projektorin tunnussana", kun käytät pikkukuvanäyttöä tai lähetystoimintoa projektorin ja liitettyjen laitteiden välillä.
- **Näytä avainsana:** Antaa näyttää projektorin avainsanan projisointinäytössä, kun projektoriin muodostetaan yhteys käyttämällä Epson iProjection -ohjelmistoa.
- **Näytä LAN-tiedot** antaa asettaa näyttömuodon projektorin verkkotiedoille.



Käytä näytössä näkyvää näppäimistöä nimen ja salasanan syöttämiseen. Paina kaukosäätimen [▲][▼][◀][▶]-painikkeita korostaaksesi merkit ja paina [Enter] valitaksesi ne.

## 7 Valitse **Langaton LAN** -valikko ja paina [Enter].

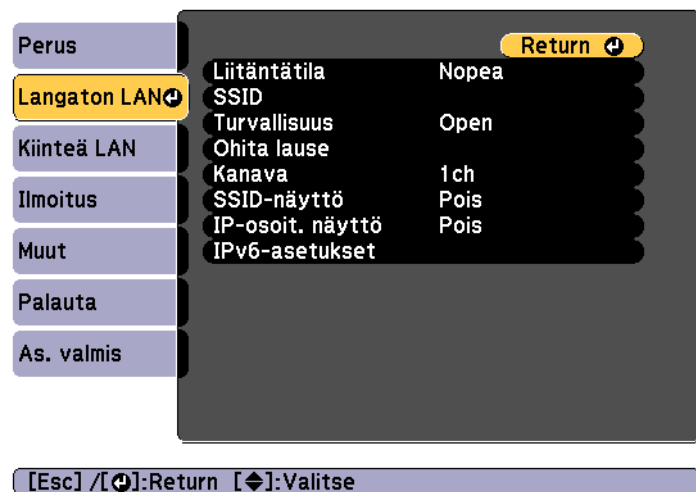

## 8 Valitse **Liitântätila** -asetus.

- **Nopea** mahdollistaa liittämiseen useisiin älypuhelimiin, tabletteihin tai tietokoneisiin suoraan käyttämällä langatonta tiedonsiirtoa.
- **Kehittynyt**: mahdollistaa yhteyden muodostamisen älypuheliimeen, tablet-tietokoneeseen tai tietokoneeseen langattoman verkon tukiasemalla.

## 9 Jos valitset **Kehittynyt**-yhteystilan, valitse **Hae tukiasema** valitaksesi yhdistettävän tukiaseman.



Jos SSID on määritettävä manuaalisesti, valitse **SSID** syöttääksesi SSID:n.

## 10 Määritä **Kehittynyt**-yhteystilaa varten verkkosi IP-asetukset, jos on tarpeen.

- Jos verkkosi määrittää osoitteet automaattisesti, valitse **IP-asetukset** asettaaksesi **DHCP**-asetuksen **Päällä**-tilaan.
- Jos osoitteet on asetettava manuaalisesti, valitse **IP-asetukset** asettaaksesi **DHCP**-asetuksen **Pois**-tilaan ja syötä sitten projektoriin **IP-osoite**, **Aliverkon peite** ja **Yhd.käyt. os.** tarpeen mukaan.
- Jos haluat yhdistää projektorin verkkoon käyttämällä IPv6:tta, valitse **IPv6-asetukset**.
  - ☛ “Langaton LAN-valikko” s.160

## 11 Estääksesi SSID:n tai IP-osoitteen näkymisen LAN-valmiustilanäytössä ja aloitusnäytössä, aseta **SSID-näyttö** - tai **IP-osoit. näyttö** -asetus **Pois**-tilaan.

## 12 Jos olet suorittanut asetukset loppuun, valitse **Asennus valmis**. Tallenna asetukset ja sulje valikko toimimalla näytön ohjeiden mukaisesti.

## 13 Paina kaukosäätimen [LAN]-painiketta.

Langallisen verkon asetukset ovat valmiit, kun näet oikean IP-osoitteen LAN-valmiustilanäytössä.



Kun olet lopettanut projektorin langattomien asetusten tekemisen, sinun on valittava tietokoneen langaton verkko. Käynnistä sitten verkko-ohjelmisto lähettääksesi kuvia projektoriisi langattomalla verkolla.

---

## Langattomien verkkoasetusten valitseminen Windows-käyttöjärjestelmässä

Valitse oikea langaton verkko tietokoneessa ennen projektorin liittämistä.

- 1** Käyttääksesi langatonta apuohjelmaa, kaksoisnapsauta verkkokuvaketta Windowsin tehtäväpalkissa.
- 2** Kun muodostat yhteyden Kehittyneessä yhteystilassa, valitse yhdistettävän verkon verkkonimi (SSID).
- 3** Napsauta **Yhdistä**.

---

## Langattomien verkkoasetusten valitseminen OS X-käyttöjärjestelmässä

Valitse oikea langaton verkko tietokoneessa ennen projektorin liittämistä.

- 1** Napsauta valikkopalkin AirPort-kuvaketta näytön yläosassa.
- 2** Kun muodostat yhteyden Kehittyneessä yhteystilassa, varmista, että AirPort on kytketty päälle ja valitse yhdistettävän verkon verkkonimi (SSID).

## Langattoman verkon suojauksen asettaminen

Voit asettaa langattomassa verkossa käytettävän projektorin suojauksen. Aseta yksi seuraavista suojausvalinnoista, joka vastaa verkossasi käytettäviä asetuksia:

- WPA2-PSK-suojaus
- WPA2-EAP-suojaus \*
- WPA/WPA2-PSK-suojaus \*
- WPA/WPA2-EAP-suojaus \*

\* Käytettävissä vain Kehittyneessä yhteystilassa.



Ota yhteyttä verkon järjestelmänvalvojaan saadaksesi ohjeet tietojen syöttämiseksi oikein.

- 1 Jos haluat asettaa WPA2-EAP- tai WPA/WPA2-EAP-suojauksen, varmista, että digitaalinen varmennetiedostosi on yhteensopiva projektorin rekisteröinnin kanssa ja asetettu suoraan USB-tallennuslaitteeseen.  
☛ “Tuetut Asiakas- ja CA-sertifikaatit” s.136
- 2 Paina ohjauspaneelin tai kaukosäätimen [Menu]-painiketta.
- 3 Valitse **Verkko**-valikko ja paina [Enter].
- 4 Valitse **Verkon määrittäminen** ja paina [Enter].

- 5 Valitse **Langaton LAN** -valikko ja paina [Enter].

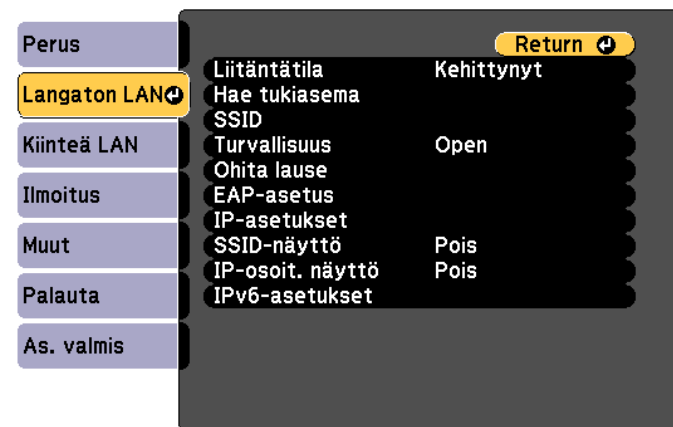

[Esc] / [↵]:Return [↔]:Valitse

- 6 Valitse **Turvallisuus**-valikko ja paina [Enter].

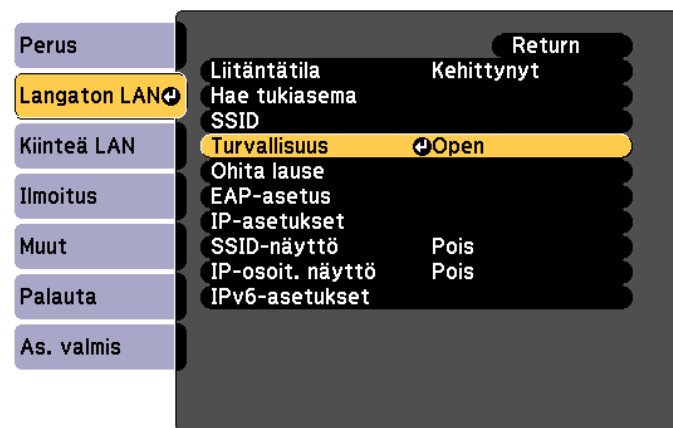

[Esc] :Return [↔]:Valitse [↵]:Enter

- 7 Valitse suojausasetukset, jotka vastaavat verkkoasetuksiasi.

- WPA2-PSK, WPA/WPA2-PSK:

Valitse **Asennus valmis**. Tallenna asetukset ja sulje valikko toimimalla näytön ohjeiden mukaisesti.

- WPA2-EAP, WPA/WPA2-EAP:

Valitse **EAP-asetus** ja paina [Enter].

**8** Valitse todentamisprotokollaksi **EAP-tyyppi**-asetus.

**9** Valitse varmennetyyppi varmenteen tuomiseksi ja paina [Enter].

- **Asiakasvarmenne** PEAP-TLS- tai EAP-TLS-tyypille
- **CA-sertifikaatti** PEAP-, PEAP-TLS-, EAP-TLS- tai EAP-FAST-tyypille



Voit myös rekisteröidä digitaalisia varmenteita web-selaimestasi. Varmista kuitenkin, että rekisteröit vain kerran, muuten varmenne ei ehkä asennu oikein.

☞ “Varmenteen asettaminen web-selaimella” s.229

**10** Valitse **Rekisteröi** ja paina [Enter].

**11** Toimi näytön ohjeiden mukaisesti liittääksesi USB-tallennuslaitteen projektorin langaton lähiverkkoyksikkö -porttiin.

Jos langaton LAN -moduuli on jo asennettu projektoriin, poista asennus.

☞ “Langattoman lähiverkkoyksikön asentaminen” s.56

**12** Paina [Enter] näyttääksesi varmenneluettelon.

**13** Valitse tuotava varmenne näytetystä luettelosta.

Näkyviin tulee viesti, joka kehottaa syöttämään varmenteen salasanan.

**14** Syötä salasana ja paina [Enter].

Varmenne tuodaan ja näkyviin tule valmis-viesti.

**15** Valitse EAP-asetukset tarpeen mukaan.

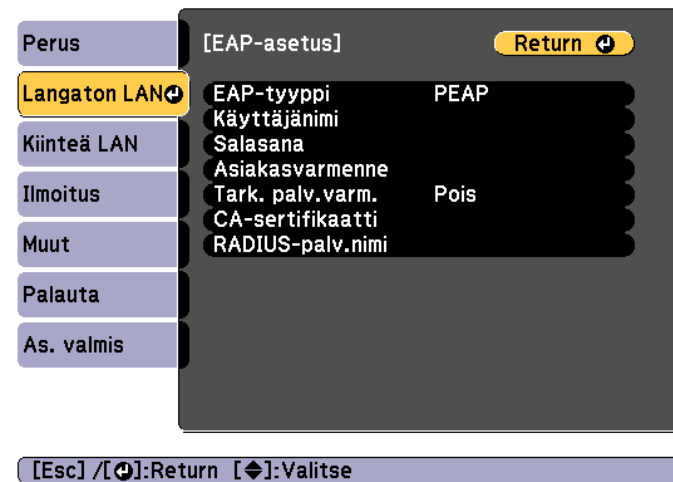

- **Käyttäjänimi:** Syötä käyttäjänimi. Voit syöttää enintään 64 yksitavuista aakkosnumeerista merkkiä. Kun kirjoitat enemmän kuin 32 merkkiä, käytä tekstin kirjoittamiseen Internet-selaintasi. Asiakasvarmennetta tuotaessa nimi, jolle varmenne myönnettiin, asetetaan automaattisesti.
- **Salasana:** Syötä todennuksessa käytettävä salasana **PEAP**, **EAP-FAST** ja **LEAP**-protokollissa. Voit syöttää enintään 64 yksitavuista aakkosnumeerista merkkiä. Kun kirjoitat enemmän kuin 32 merkkiä, käytä tekstin kirjoittamiseen Internet-selaintasi.
- **Tark. palv.varm.** antaa valita tarkistetaanko palvelinvarmenne, kun CA-sertifikaatti on asetettu.
- **RADIUS-palv.nimi** antaa syöttää tarkistettavan palvelinnimen.

**16** Jos olet suorittanut asetukset loppuun, valitse **Asennus valmis**. Tallenna asetukset ja sulje valikko toimimalla näytön ohjeiden mukaisesti.

## Tuetut Asiakas- ja CA-sertifikaatit

Voit rekisteröidä näiden tyyppiset digitaaliset varmenteet.

### Asiakasvarmenne (PEAP-TLS/EAP-TLS)

Kohta	Selitys
<b>Muoto</b>	PKCS#12
<b>Laajennus</b>	PFX, P12
<b>Salaus</b>	RSA
<b>Ristikkomerkit</b>	MD5/SHA-1/SHA-256/SHA-384/SHA-512
<b>Avaimen pituus</b>	512/1024/2048/4096 bittiä
<b>Salasana *</b>	Sinun on asetettava salasana. Enintään 32 yksitavuista aakkosnumeerista merkkiä

### CA-sertifikaatti (PEAP/PEAP-TLS/EAP-TLS/EAP-FAST)

Kohta	Selitys
<b>Muoto</b>	X509v3
<b>Laajennus</b>	DER/CER/PEM
<b>Salaus</b>	RSA
<b>Ristikkomerkit</b>	MD5/SHA-1/SHA-256/SHA-384/SHA-512
<b>Avaimen pituus</b>	512/1024/2048/4096 bittiä
<b>Koodaus</b>	BASE64/binäärinen

\* Voit asettaa 64 aakkosnumeerista merkkiä pitkän salasanan. Kun kirjoitat enemmän kuin 32 merkkiä, käytä tekstin kirjoittamiseen Internet-selaintasi.

☛ “Asetusten muuttaminen web-selaimella (Epson Web Control)” [s.221](#)

## QR-koodin käyttö mobiililaitteen yhdistämiseen

Valittuasi langattoman verkon asetukset projektorille, voit näyttää QR-koodin näytöllä ja käyttää sitä mobiililaitteen yhdistämiseen käyttämällä Epson iProjection (iOS/Android) -sovellusta.



- Varmista että olet asentanut Epson iProjection -sovelluksen uusimman version laitteeseesi (Epson iProjection V1.3.0 tai uudempi tukee tätä ominaisuutta).
- Voit ladata Epson iProjection -sovelluksen ilmaiseksi App Store - tai Google Play -kaupasta. Kaikki App Store - tai Google Play -kaupan kanssa asioimisesta kertyneet kustannukset ovat asiakkaan vastuulla.
- Käytettäessä Epson iProjection -sovellusta Nopeassa yhteystilassa, on suositeltavaa tehdä suojausasetukset.

### 1 Paina kaukosäätimen [LAN]-painiketta tai valitse **Näytä QR-koodi Verkko**-valikossa.

QR-koodi näkyy projisoidulla pinnalla.



- Jollei QR-koodia näy, aseta **Näytä LAN-tiedot** -asetus **Teksti ja QR-koodi** -valintaan projektorin Verkko-valinnassa.  
☛ **Verkko - Verkon määrittäminen - Näytä LAN-tiedot s.159**
- Paina [Esc]-painiketta piilottaaksesi QR-koodin.
- Kun QR-koodi on piilotettu, näytä koodi painamalla [Enter]-painiketta.
- Voit näyttää QR-koodin myös valitsemalla aloitusnäytön kuvakkeen.

### 2 Käynnistä Epson iProjection mobiililaitteessasi.

### 3 Lue projisoitu QR-koodi Epson iProjection -sovelluksella yhdistääksesi sen projektoriin.





Lukeaksesi QR-koodin oikein, varmista, että olet suoraan näytön edessä ja tarpeeksi lähellä, jotta projisoitu koodi mahtuu mobiililaitteen QR-koodinlukijan ohjaimeen. Jos olet liian kaukana näytöstä, koodia ei ehkä voi lukea.

Kun yhteys on muodostettu, valitse **Sisällöt**-valikko kohdasta  ja valitse sitten projisoitava tiedosto.

## USB-avaimen käyttäminen Windows-tietokoneen yhdistämiseen

Voit asettaa USB-flash-aseman USB-avaimeksi yhdistääksesi projektorin nopeasti Windows-tietokoneeseen, joka tukee langatonta lähiverkkoa. USB-avain mahdollistaa tietokoneen langattoman verkon asetusten automaattisen valitsemisen ja esityksen projisoimisen langattomasti.

- 1** Aseta USB-näppäin Epson iProjection (Windows) -toiminnolla. Katso ohjeet kohdasta "Epson iProjection -käyttöoppaasta (Windows/Mac)".
- 2** Varmista, että langaton lähiverkko -moduuli on asennettu.
- 3** Kytke projektori päälle.
- 4** Paina kaukosäätimen [LAN]-painiketta. LAN-valmiustilanäyttö tulee näkyviin. Varmista, että SSID-nimi ja IP-osoite ovat näkyvissä.
- 5** Irrota langaton LAN -moduuli projektorista ja liitä USB-avain langaton LAN -moduulin käyttämään porttiin.  
 "Langattoman lähiverkkoyksikön asentaminen" [s.56](#)  
Näkyviin tulee projisoitu viesti, joka ilmoittaa verkkotietojen päivityksen olevan valmis.
- 6** Irrota USB-avain.  
Liitä langaton LAN -moduuli takaisin projektoriin.
- 7** Liitä USB-avain tietokoneen USB-porttiin.



Jos AutoPlay-ikkuna näkyy Windows Vistassa, valitse **MPPLaunch.exe** ja valitse sitten **Salli**.

## 8 Asenna välttämätön sovellus näytön ohjeiden mukaisesti.



- Jos Windows-palomuuuri-ilmoitus tulee näkyviin, napsauta **Kyllä** ottaaksesi palomuurin pois käytöstä.
- Sinulla on oltava järjestelmänvalvojan käyttöoikeudet ohjelmiston asentamiseksi.
- Jollei ohjelmisto asennu automaattisesti, kaksoisnapsauta USB-avaimen **MPPLaunch.exe**-valintaa.

Muutaman minuutin kuluttua tietokoneen kuva näytetään projektorilla. Jollei se tule näkyviin, paina projektorin kaukosäätimen [LAN]-painiketta tai käynnistä tietokone uudelleen.

## 9 Käynnistä esityksesi.

## 10 Kun lopetat langattoman projisoinnin, valitse **Poista laite turvallisesti** -valinta Windows-tehtäväpalkissa ja irrota USB-avain tietokoneesta.



Sinun on ehkä käynnistettävä tietokone uudelleen aktivoiaksesi langattoman LAN-yhteyden uudelleen.

Voit käyttää HTTPS-protokollaa lisätäksesi projektorin ja web-selaimen välisen tiedonsiirron turvallisuutta. Tehdäksesi niin, luo palvelinvarmenne, asenna se projektoriin ja kytke **Secure HTTP** -asetus päälle valikossa tarkistaaksesi web-selaimen luotettavuuden.

☛ **Verkko - Verkon määrittely** - Muut -Secure HTTP s.166

Vaikka et asentaisi palvelinvarmennetta, projektori luo automaattisesti itse-allekirjoitetun varmenteen ja sallii tiedonsiirron. Kun projektoriä käytetään web-selaimella, näet varoituksen web-selaimen luotettavuudesta, koska tämä itse-allekirjoitettu varmenne ei voi varmistaa web-selaimen luotettavuutta. Tämä varoitus ei estä tiedonsiirtoa.

## Web-palvelinvarmenteen tuominen valikoilla

Voit luoda web-palvelinvarmenteen ja tuoda sen käyttämällä projektorin valikoita ja USB-flash-asemaa.



Voit myös rekisteröidä digitaalisia varmenteita web-selaimestasi. Varmista kuitenkin, että rekisteröit vain kerran, muuten varmenne ei ehkä asennu oikein.

☛ “Varmenteen asettaminen web-selaimella” s.229

- 1** Jos haluat asettaa WPA2-EAP- tai WPA/WPA2-EAP-suojauksen, varmista, että digitaalinen varmennetiedostosi on yhteensopiva projektorin rekisteröinnin kanssa ja asetettu suoraan USB-tallennuslaitteeseen.  
☛ “Tuetut web-palvelinvarmenteet” s.140
- 2** Paina ohjauspaneelin tai kaukosäätimen [Menu]-painiketta.
- 3** Valitse **Verkko**-valikko ja paina [Enter].
- 4** Valitse **Verkon määrittely** ja paina [Enter].

- 5** Valitse **Muut**-valikko ja paina [Enter].

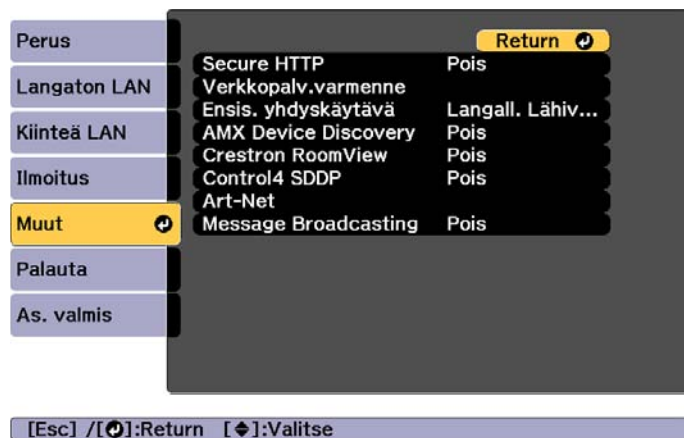

- 6** Valitse **Päällä Secure HTTP** -asetukseksi.
- 7** Valitse **Verkkopalv.varmenne** ja paina [Enter].
- 8** Valitse **Rekisteröi** ja paina [Enter].
- 9** Toimi näytön ohjeiden mukaisesti liittääksesi USB-tallennuslaitteen projektorin langaton lähiverkkoyksikkö -porttiin.  
Jos langaton LAN -moduuli on jo asennettu projektoriin, poista asennus.  
☛ “Langattoman lähiverkkoyksikön asentaminen” s.56
- 10** Paina [Enter] näyttääksesi varmenneluettelon.
- 11** Valitse tuotava varmenne näytetystä luettelosta.  
Näkyviin tulee viesti, joka kehottaa syöttämään varmenteen salasanan.

- 12** Syötä salasana ja paina [Enter].  
Varmenne tuodaan ja näkyviin tule valmis-viesti.

## Tuetut web-palvelinvarmenteet

Voit rekisteröidä näiden tyyppiset digitaaliset varmenteet.

Web-palvelinvarmenne (Secure HTTP)

Kohta	Selitys
<b>Muoto</b>	PKCS#12
<b>Laajennus</b>	PFX, P12
<b>Salaus</b>	RSA
<b>Ristikkomerkit</b>	MD5/SHA-1/SHA-256/SHA-384/SHA-512
<b>Avaimen pituus</b>	512/1024/2048/4096 bittia
<b>Yleinen nimi</b>	Verkon isäntänimi
<b>Organisaatio</b>	Valinnainen
<b>Salasana *</b>	Sinun on asetettava salasana. Enintään 32 yksitavuista aakkosnumeerista merkkiä

\* Voit asettaa 64 aakkosnumeerista merkkiä pitkän salasanan. Kun kirjoitat enemmän kuin 32 merkkiä, käytä tekstin kirjoittamiseen Internet-selaintasi.

☛ “Varmenteen asettaminen web-selaimella” s.229



# Konfigurointi-valikko

Tässä luvussa kuvataan Konfigurointi-valikko ja sen toimintojen käyttö.

Tässä luvussa kuvataan Konfigurointi-valikko ja sen toimintojen käyttö. Vaikka seuraavien vaiheiden selitykset perustuvat kaukosäätimeen, voit suorittaa samat toiminnot ohjauspaneelista. Tarkasta käytettävissä olevat painikkeet ja niiden toiminnot valikon alla olevasta oppaasta.

## 1 Näyttää Konfigurointi-valikon.

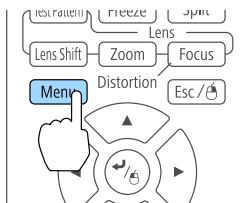

## 2 Valitse päävalikkokohta.

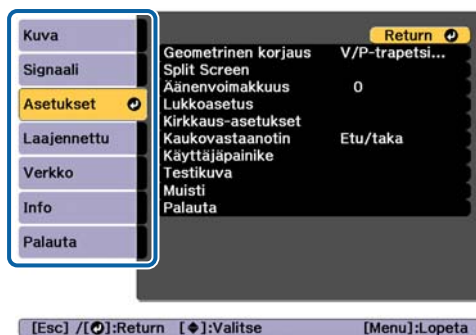
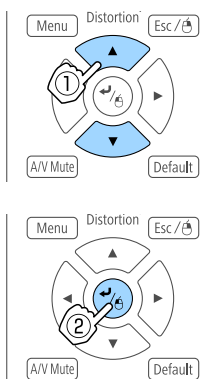

## 3 Valitse alavalikkokohta.

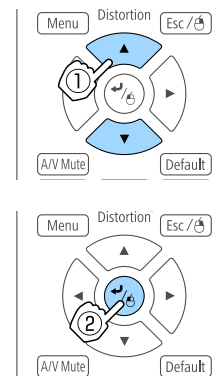

## 4 Muuta asetukset.

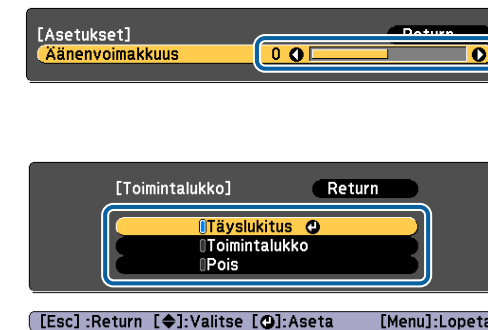
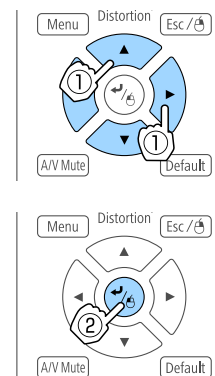



Kun "[Default]: Palauta" näkyy oppaassa valikon alla, kaukosäätimen [Default]-painikkeen painaminen palauttaa säädettävät asetukset oletusarvoihinsa.

## 5 Paina [Menu] -painiketta, kun olet tehnyt asetukset.

## Konfigurointi-valikon taulukko

Määritettävät kohteet vaihtelevat käytettävän mallin sekä projisoitavan kuvasignaalin ja lähteen mukaan.

Ylävalikon nimi	Alavalikon nimi	Kohdat tai arvojen asettaminen
Kuva-valikko  s.146	Väritila	Dynaaminen, Esitys, Luonnollinen, Elokuva, BT.709, DICOM SIM, Moniprojektio
	Kirkkaus	0–100
	Kontrasti	0–100
	Värikylläisyys	0–100
	Värisävy	0–100
	Terävyys	Standard, Thin Line Enhancement, Paksun viivan teräv.
	Valkotasapaino	Väriämpötila, G-M-korjaus, Siirtymä R, Siirtymä G, Siirtymä B, Vahvistus R, Vahvistus G, Vahvistus B
	Kehyksen interpol.	Pois, Matala, Normaali ja Korkea
	Kuvanparannus	4K-korostus, Kuvan esiasetusilat, Kohinasalpa, MPEG-kohinanvaimennus, Super-resolution, Yksit.koht. korostus
	Lisäasetukset	Gamma, RGBCMY, Lomituksen poisto
Dynaaminen kontrasti	Pois, Normaali ja Nopea	
Signaali-valikko  s.148	Kuvatarkkuus	Automaattinen, Laaja, Normaali ja Manuaalinen
	Kuvasuhde	Automaattinen, Normaali, 4:3, 16:9, Täysi, V-zoomaus, P-zoomaus, Natiivi



Ylävalikon nimi	Alavalikon nimi	Kohdat tai arvojen asettaminen
	Seuranta	-
	Synkronointi	0–31
	Paikka	-128–127
	Aut. säätö	Päällä, Pois
	Yliskannaus	Automaattinen, Pois, 4% ja 8%
	Sammutus	Yläosa, Alaosa, Vasen ja Oikea
	Lisäasetukset	Videoalue, Tulosignaali, Kuvankäsittely, EDID, DDC -puskuri
	Skaala	Skaala, Skaalatila, Skaalaa pystysuor., Skaalaa vaakasuor., Leikkauksen säätö, Leikkausalue
	Asetukset-valikko  s.150	Geometrinen korjaus
Split Screen		-
Äänenvoimakkuus		0–20
Lukkoasetus		Toimintalukko, Linssin lukko
Kirkkaus-asetukset		Valotila, Kirkkaustaso, Pysyvä tila, Arviolta jäljellä
Kaukovastaanotin		Etu/taka, Etuala, Taka-ala ja Pois
Käyttäjäpainike		Käyttäjäpainike 1, Käyttäjäpainike 2 ja Käyttäjäpainike 3



Ylävalikon nimi	Alavalikon nimi	Kohdat tai arvojen asettaminen
	Testikuva	Standardi, Ristikointi, Ristikointi R, Ristikointi G, Ristikointi B, Väripalkit P, Väripalkit V, Harmaasävy, Harmaat palkit P, Harmaat palkit V, Shakkiruudukko 1, Shakkiruudukko 2, Valkoinen, Musta, Kuvasuhdekehys
	Muisti	Muisti, Linssin sijainti, Geometrinen korjaus
Laajennettu-valikko  s.152	Aloitusnäyttö	Alkunäyt. autom. näyt., Mukaut. toiminto 1, Mukaut. toiminto 2
	Näyttö	Valikon sijainti, Viestin paikka, Sanoma, Näytä tausta, Aloitusruutu, Valmiustilan vahv., Puhd. Ilm.suodatin, Ruutu, Paneelin kohdist., Värien yhdenmuk., OSD-kierto
	Käyttäjän logo	-
	Projisointi	Etuala, Etuala/katto, Taka-ala ja Taka-ala/katto
	Toiminta	Suora käynnistys, Virransäästötila, Virr.sääst.til. aika, Korkeapaikkatila, Autom. lähteen haku, Autom. käynnistys, A/V-mykistysaset., Lisäasetukset, Pvm & Aika, Linssin kalibrointi
	A/V-asetukset	A/V-lähtö, Näytön lähtö ja Audioasetukset
	Valmiustila	Yhteys päällä ja Yhteys katkaistu
	HDBaseT	Ohjaus Tiedonsiirto, Extron XTP

Ylävalikon nimi	Alavalikon nimi	Kohdat tai arvojen asettaminen
	Värin kalibrointi	Käynnistä autom. säätö, Kumoa, Tee uudelleen, Värien yhdenmuk.
	Moniprojektio	Projektorin tunnus, Ryhmittely, Vierekkäin asettelu, Geometrinen korjaus, Reunan sekoitus, Mustan taso, Skaala, Näyttöjen yhteensop.
	Aikatauluasetukset	-
	Kieli	27 kieltä
Info-valikko  s.167	Projektoritiedot	Kertyn. käyttöaika, Käyttötunnit, Lähteet, Tulosignaali, Kuvatarkkuus, Virkistystaajuus, Synkr.tiedot, Tila, Sarjanumero, Linssityyppi, Event ID, HDBaseT-signaalitaso
	Valotilatiedot	Valotilatunnit, Arviolta jäljellä
	Versio	Main, Video2
	Tilatiedot	Status Information, Source, Signal Information, Network Wired, Network Wireless, Maintenance, Version
	Jännitevaroitustiedot	-
	Lämp.varoitustiedot	-
Palauta-valikko  s.169	Nollaa kaikki muistit	-
	Valotilan kalibrointi	Suorita nyt, Suorita määräajoin, Aikatauluasetukset, Viimeinen suoritus
	Palauta kaikki	-
	Nollaa kaikki (Tehdasoletus)	Nollaa kaikki (Tehdasoletus), Salasana



## Verkko-valikko

Ylävalikon nimi	Alavalikon nimi	Kohdat tai arvojen asettaminen
Perus-valikko  s.159	Projektorin nimi	-
	PJLink-salasana	-
	Remote -salasana	-
	Web Control-salasana	-
	Valvojan salasana	-
	Projektorin tunnussana	Päällä, Pois
	Näytä avainsana	Päällä, Pois
	Näytä LAN-tiedot	Teksti ja QR-koodi, Teksti
Langaton LAN -valikko  s.160	Liitântätila	Nopea, Lisäasetukset
	Hae tukiasema	-
	SSID	-
	Turvallisuus	Open, WPA2-PSK, WPA/WPA2-PSK, WPA2-EAP, WPA/WPA2-EAP
	Ohita lause	-
	EAP-asetus	EAP Type, User name, Password, Client Certificate, Verify Server Cert., CA certificate, RADIUS Serv.Name
	Kanava	1ch, 6ch ja 11ch
	IP-asetukset	DHCP, IP Address, Subnet Mask, Gateway Address
	SSID-näyttö	Päällä, Pois
	IP-osoit. näyttö	Päällä, Pois

Ylävalikon nimi	Alavalikon nimi	Kohdat tai arvojen asettaminen
	IPv6-asetukset	IPv6, Autom. määritys, Käytä tilap. asetusta
Langall. Lähiverkko - Valikko  s.164	IP-asetukset	DHCP, IP Address, Subnet Mask, Gateway Address
	IP-osoit. näyttö	Päällä, Pois
	IPv6-asetukset	IPv6, Autom. määritys, Käytä tilap. asetusta
Ilmoitus-valikko  s.166	Postin ilmoitus	Päällä, Pois
	SMTP-palvelin	-
	Portin numero	-
	Lähetäjä	-
	Osoite 1 -asetus, Osoite 2 -asetus, Osoite 3 -asetus	Sähköpostiosoite, Ei signaalia, Järjestelmävirhe, Laservirhe, Kork. Lämpöt. Virhe, Ilmansuod. virhe, Laser-varoitus, Kor. Lämpöt. Varoit., Ilmansuod. varoitus, Puhd. Ilm.suodatin, Pysyvä tila. Loppu
	SNMP	Päällä, Pois
	Trap IP Address 1, Trap IP Address 2	-
	Community Name	-
	PJLink-ilmoitus	Päällä, Pois
	Ilmoitus-IP-osoite	-
	Muut-valikko  s.166	Secure HTTP
	Verkkopalv.varmenne	-

Ylävalikon nimi	Alavalikon nimi	Kohdat tai arvojen asettaminen
	Ensis. yhdyskäytävä	Langall. Lähiverkko, Langaton lähiverkko
	AMX Device Discovery	Päällä, Pois
	Crestron RoomView	Päällä, Pois
	Control4 SDDP	Päällä, Pois
	Art-Net	Art-Net, Net, Sub-Net, Universe, Aloituskanava
	Message Broadcasting	Päällä, Pois

## Kuva-valikko

Käytettävissä olevat kuvasuhteet vaihtelevat kullakin hetkellä projisoitavasta kuvasignaalista ja lähteestä. Kullekin väritilalle tallennetaan asetustiedot.

☛ “Automaattinen tulevien signaalien tunnistus ja heijastetun kuvan muuttaminen (Lähteen etsintä)” s.63



[Esc] / [Return]:Return [Down Arrow]:Valitse [Menu]:Lopeta

Alavalikko	Toiminto
<b>Väritila</b>	Voit valita kuvan laadun ympäristön mukaan. ☛ “Projisoinnin laadun valinta (Väritila valinta)” s.78
<b>Kirkkaus</b>	Säätää kuvan kirkkautta.
<b>Kontrasti</b>	Säätää valon ja varjon eroa kuivissa.
<b>Värikylläisyys</b>	Säätää kuvien värikylläisyyttä.
<b>Värisävy</b>	Voit säätää kuvan sävyä.
<b>Terävyys</b>	<b>Standardi:</b> Voit säätää kuvan terävyyttä. <b>Ohuen viivan teräv.:</b> Jos tälle parametrille annetaan positiivinen arvo, yksityiskohdat kuten hiukset ja kangaskuviot näkyvät terävämpinä. <b>Paksun viivan teräv.:</b> Jos tälle parametrille annetaan positiivinen arvo, kuvan ääriviivat, taustat ja muut kohteiden pääosat näkyvät terävämpinä ja selkeämpinä.
<b>Valkotasapaino</b>	Voit säätää kuvan kokonaissävyä. <b>Väriämpötila:</b> Voit säätää kuvan kokonaisvärisävyä 14 vaiheella välillä 3200K - 10000K. Kuva säilytetään siniseksi, kun valitaan korkea arvo ja punaiseksi, kun valitaan alhainen arvo. Kun <b>Väritila</b> on asetettu <b>Dynaaminen</b> , asetettu väriämpötila voi olla eri kuin projektorista tulevan valon todellinen väriämpötila. Käytä tätä valikkoa oppaana. <b>G-M-korjaus:</b> Asetettuna negatiiviseen arvoon, väri on säilyttään punainen, ja positiiviseen arvoon asetettuna vihreä. <b>Siirtymä R/G/B, Vahvistus R/G/B:</b> Voit säätää yksittäin värien R (punainen), G (vihreä) ja B (sininen) vahvistusta ja siirtymää.
<b>Kehyksen interpol.</b> *1, 2, 3, 4, 5	Voit toistaa nopeasti liikkuvia kuvia sujuvasti muodostamalla välikehkyksiä alkuperäisten kehysten väliin.

Alavalikko	Toiminto
<b>Kuvanparannus</b>	<p>Voit säätää kuvan kuvatarkkuutta.</p> <p> “Kuvan tarkkuuden säätö (Kuvanparannus)” <a href="#">s.89</a></p> <p><b>4K-korostus</b>*6: (Vain EB-L1755U/EB-L1750U/EB-L1505UH/EB-L1500UH/EB-L1495U/EB-L1490U) Voit projisoida kaksinkertaisella kuvatarkkuudella.</p> <p><b>Kuvan esiasetustilat:</b> Voit valita optimaalisen asetuksen projisoidun kuvan mukaan viidestä etukäteen valmistellusta esiasetuksesta.</p> <p><b>Kohinasalpa</b>*2, 4, 7: Voit tasoittaa karkeutta progressiivisissa kuvissa.</p> <p><b>MPEG-kohinanvaimennus</b>*2, 7: Voit vähentää ääri viivoissa esiintyvää pikselöitymistä ja palikoitumista MPEG-elokuvia projisoitaessa.</p> <p><b>Super-resolution</b>*7: Näyttääksesi tarkemman kuvan, voit vähentää reunan epätarkkuutta joka syntyy, kun kuvasignaalia skaalataan ylöspäin ja projisoidaan.</p> <p><b>Yksit.koht. korostus</b>*7: Voit parantaa kuvan yksityiskohtien kontrastia.</p> <p><b>Palauta</b>*7: Palauttaa valitut esiasetukset oletusarvoihinsa.</p>
<b>Lisäasetukset</b>	<p>Voit tehdä asetuksia valitsemalla seuraavat kohteet.</p> <p><b>Gamma:</b> Voit säätää väreistä valitsemalla yhden gammakorjausarvoista tai projisoidun kuvan tai projisoidun graafin perusteella.</p> <p><b>RGBCMY:</b> Voit säätää sävyä, värikylläisyyttä ja kirkkautta kunkin värin osalta: R (punainen), G (vihreä), B (sininen), C (syaani), M (magenta) ja Y (keltainen).</p> <p><b>Lomituksen poisto</b>*4: (Vain kun tulosignaali on 480i, 576i tai 1080i) Voit muuntaa lomittuneet signaalit progressiivisiksi signaaleiksi. (IP-muunnos)</p> <p><b>Pois</b> on ihanteellinen kuville, joissa on paljon liikettä, <b>Video</b> tavallisille videokuvilla ja <b>Filmi/autom.</b> elokuvilla, tietokonegrafiikalle ja animaatiolle.</p>

Alavalikko	Toiminto
<b>Dynaaminen kontrasti</b> *8	<p>Aseta tilaan <b>Normaali</b> tai <b>Nopea</b> säätääksesi himmentimen saamaan optimaalisen valaistuksen projisoitaville kuville. Valitse <b>Nopea</b> tehdäksesi himmentimen korjauksista nopeampia, jotta ne vastaavat kohtausten nopeuksia.</p>
<b>Palauta</b>	<p>Voit palauttaa kaikki <b>Kuva</b>-valikon säätöarvot oletusasetuksiin. Kun haluat palauttaa kaikki valikkokohtat oletusarvoihin, katso</p> <p> “Palauta-valikko” <a href="#">s.169</a></p>

\*1 Tätä ei voi asettaa, kun E-Zoom on käytössä.

\*2 Tätä ei voi asettaa, kun syötetään tulosignaaleja, joiden kuvatarkkuus on korkeampi kuin WUXGA-signaalien, tai kun 4K-korostus on käytössä.

\*3 Tätä ei voi asettaa, kun **Reunan sekoitus** on asetettu **Päällä**-tilaan, **Skaala** on käytössä tai **Kuvankäsittely** on asetettu **Nopea 1** -tilaan.

\*4 Tätä ei voi asettaa, kun **Kuvankäsittely**-asetuksena on **Nopea 2**.

\*5 Tätä ei voi asettaa, kun **Kuvasuhde** on asetettu **P-zoomaus**-tilaan.

\*6 Tätä ei voi asettaa, kun **Kuvasuhde** on asetettu **Natiivi**-tilaan.

\*7 Tätä ei voi asettaa, kun **Kuvan esiasetustilat** on asetettu **Pois**-tilaan.

\*8 Tämän voi asettaa vain, jos **Väritila**-asetuksena on **Dynaaminen** tai **Elokuva**.

## Signaali-valikko

Käytettävissä olevat kuvasuhteet vaihtelevat kullakin hetkellä projisoitavasta kuvasignaalista ja lähteestä. Kullekin kuvasignaalille tallennetaan asetustiedot.

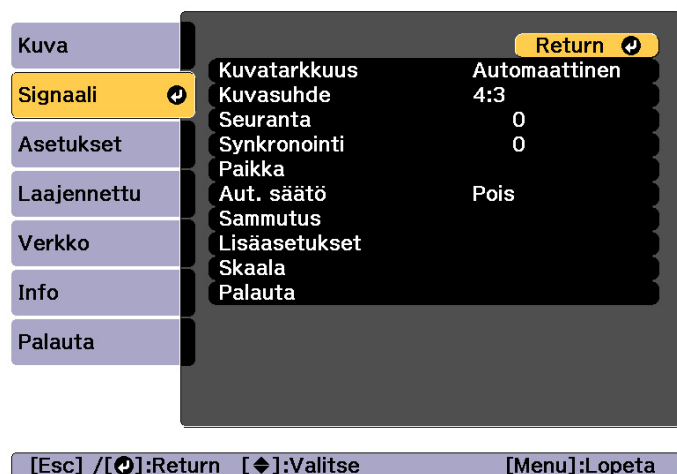

[Esc] / [Return]:Return [Left]:Valitse [Menu]:Lopeta

Alavalikko	Toiminto
<b>Kuvatarkkuus</b>	(Käytettävissä vain, kun analoginen RGB-tietokonesignaali syötetään.) Kun asetuksena on <b>Automaattinen</b> , tulosignaalin kuvatarkkuus tunnistetaan automaattisesti. Jos kuvia ei voida projisoida oikein, kun asetuksena on <b>Automaattinen</b> , esimerkiksi jokin kuvista puuttuu, säädä asetukseksi <b>Laaja</b> laajakuvanäytöille tai <b>Normaali</b> kuvasuhteen 4:3 tai 5:4 näytöille kytketyn tietokoneen mukaan. <b>Manuaalinen</b> -asetuksella voit määrittää kuvatarkkuuden. Tämä on paras asetus, kun projektoria käytetään tietokoneen kanssa.
<b>Kuvasuhde</b>	Voit määrittää projisoitavien kuvien <b>Kuvasuhde</b> -asetuksen. ☛ “Projisoidun kuvan kuvasuhteen muuttaminen” s.82

Alavalikko	Toiminto
<b>Seuranta</b>	(Käytettävissä vain, kun analoginen RGB-tietokonesignaali syötetään.) Voit säätää tietokonekuvia, kun kuvissa näkyy pystysuoria viivoja.
<b>Synkronointi</b>	(Käytettävissä vain, kun analoginen RGB-tietokonesignaali syötetään.) Voit säätää tietokonekuvia, kun kuvissa näkyy välkkymistä, sumeutta tai häiriöitä.
<b>Paikka</b>	Jos kuva ei näy kokonaan, voit säätää kuvaa toiminnoilla Paikka ylös, alas, vasemmalle ja oikealle. Näin saat koko kuvan näkymään näytössä.
<b>Aut. säätö</b>	(Käytettävissä vain, kun analoginen RGB-tietokonesignaali syötetään.) Voit säätää kuvan tulosignaalin muuttuessa automaattisesti parhaaseen mahdolliseen tilaan määrittämällä asetuksella <b>Päällä</b> asetukset Seuranta, Synkronointi ja Paikka.
<b>Yliskannaus</b>	Muuttaa lähtökuvasuhteen (projisoitavan kuvan alue). Voit asettaa rajausalueeksi <b>4%</b> tai <b>8%</b> . Kun asetuksena on <b>Automaattinen</b> , tämä säädetään automaattisesti tulosignaalin mukaan.
<b>Sammutus</b>	Voit piilottaa kuvia asetetulla alueella. Säädä aluetta [Left][Right]-painikkeilla. Voit säätää käyttämällä yhdistelmää <b>Yläosa</b> , <b>Alaosa</b> , <b>Vasen</b> ja <b>Oikea</b> .

Alavalikko	Toiminto
<b>Lisäasetukset</b>	<p>Voit asettaa valitsemalla seuraavat kohteet.</p> <p><b>Videoalue:</b> Valitse videoalue tulosignaalille HDMI-, DVI-D- tai HDBaseT- tai SDI-portista. Aseta <b>Laajennettu</b>, jos olet huolestunut kuvan väärinsäädetyistä mustan tasoista tai vääristyneistä korostuksista.</p> <p><b>Tulosignaali:</b> Voit valita tulosignaalin Computer- tai BNC-portista. Jos asetuksena on <b>Automaattinen</b>, tulosignaali asetetaan automaattisesti kytketyn laitteen mukaan. Jos värit eivät näy oikeanlaisina, kun asetuksena on <b>Automaattinen</b>, valitse kytketylle laitteelle sopiva signaali.</p> <p><b>Kuvankäsittely:</b> Muuttaa kuvankäsittelyn asetuksia.</p> <ul style="list-style-type: none"> <li>• <b>Hieno:</b> Kun <b>Kehyksen interpol.</b> on <b>Päällä</b>, Kehyksen interpol. on käytössä.</li> <li>• <b>Nopea 1:</b> Kuvat näytetään nopeammin menettämättä kuvan laatua.</li> <li>• <b>Nopea 2:</b> Kuvat näytetään nopeammin kuin <b>Nopea 1</b> -valinnalla.</li> </ul> <p><b>EDID:</b> (Näytetään, kun nykyinen lähde on HDMI, HDBaseT tai DVI-D) Irrota projektorista parhaillaan projisoidun kuvan kaapeli ja tee sitten asetukset. Muuta nykyisen lähteen EDID, kun projisoit useita kuvia, joilla on eri kuvatarkkuus, kuvan näyttämiseksi oikein. Muutettuasi EDID-asetuksen, käynnistä projektori uudelleen.</p> <p>WUXGA-projektorien asetukset ovat <b>3 840 x 2 160 / 30 Hz</b>, <b>1 920 x 1 200 / 60 Hz</b> (oletus), <b>1 920 x 1 080 / 60 Hz</b>, <b>1 600 x 1 200 / 60 Hz</b> ja <b>1 400 x 1 050 / 60 Hz</b>.</p> <p>SXGA+-projektorien asetukset ovat <b>1 920 x 1 200 / 60 Hz</b>, <b>1 920 x 1 080 / 60 Hz</b>, <b>1 600 x 1 200 / 60 Hz</b>, <b>1 400 x 1 050 / 60 Hz</b> (oletus) ja <b>1 024 x 768 / 60 Hz</b>.</p> <p><b>DDC -puskuri:</b> (Näytetään, kun nykyinen lähde on HDMI tai DVI-D) Tämän asettaminen <b>Päällä</b>-tilaan voi joskus parantaa kuvia, jotka eivät näy oikein laitteista, jotka on liitetty HDMI- tai DVI-jatkokaapeleilla.</p>
<b>Skaala</b>	<p>Kun käytetään useita projektoreita yhden kuvan projisointiin, voit säätää molemmilla projektoreilla näytetyn kuvan aluetta.</p> <p>☛ "Skaalatun kuvan näyttäminen" <a href="#">s.106</a></p>

Alavalikko	Toiminto
<b>Palauta</b>	<p>Voit palauttaa kaikki <b>Signaali</b>-valikon arvot oletusasetuksiin lukuun ottamatta <b>Tulosignaali</b>- ja <b>EDID</b>-asetusta.</p> <p>Kun haluat palauttaa kaikki valikkokohtat oletusarvoihin, katso ☛ "Palauta-valikko" <a href="#">s.169</a></p>

## Asetukset-valikko



[Esc] / [Return]:Return [Left Arrow]:Valitse [Menu]:Lopeta

Alavalikko	Toiminto
<b>Geometrinen korjaus</b>	<p>Voit korjata vääristymää.</p> <p>☛ “Heijastetun kuvan vääristymien korjaus” <a href="#">s.66</a></p> <ul style="list-style-type: none"> <li>• <b>Pois:</b> Peruu tilapäisesti geometrisen korjauksen.</li> <li>• <b>V/P-trapetsikorj:</b> Säädä <b>Pystytrapetsi</b>, <b>P-tasapaino</b>, <b>Vaakatrappetsi</b> ja <b>V-tasapaino</b> korjataksesi pystysuuntaisen- ja vaaka trapetsivääristymän.</li> <li>• <b>Quick Corner:</b> Valitse ja korjaa projisoitavan kuvan neljä nurkkaa.</li> <li>• <b>Kaareva pinta:</b> Korjaa vääristymän, joka syntyy projisoitaessa kaarevalle pinnalle.</li> <li>• <b>Seinän nurkka:</b> Korjaa vääristymän, joka syntyy projisoitaessa suorakulmaiselle pinnalle.</li> <li>• <b>Pistekorjaus:</b> Jakaa projisoidun kuvan ristikoksi ja korjaa vääristymän liikuttamalla risteyskohtaa sivulta toiselle ja ylös- tai alaspäin.</li> <li>• <b>Muisti:</b> Voit tallentaa geometrisen korjauksen säätöarvon ja ladata sen tarvittaessa. ☛ “Muistitoiminto” <a href="#">s.115</a></li> </ul>
<b>Split Screen</b>	<p>Voit jakaa näytön kahteen näyttöön.</p> <p>☛ “Kahden kuvan heijastaminen samanaikaisesti (Split Screen)” <a href="#">s.108</a></p>
<b>Äänenvoimakkuus</b>	<p>Voit säätää äänenvoimakkuutta. Kullekin lähteelle tallennetaan asetukset.</p>

Alavalikko	Toiminto
<b>Lukkoasetus</b>	<p><b>Toimintalukko:</b> Tällä asetuksella voit rajoittaa projektorin käyttöpaneelin käyttöä.</p> <p>☛ “Toimintalukko” <a href="#">s.123</a></p> <p><b>Linssin lukko:</b> Asetettuna <b>Päällä</b>-tilaan, kaukosäätimen [Lens Shift]-, [Zoom]- ja [Focus]-painikekäytöt ovat pois käytöstä.</p> <p>☛ “Linssin lukko” <a href="#">s.124</a></p>
<b>Kirkkaus-asetukset</b>	<p><b>Valotila:</b> Aseta valotilan kirkkaus.</p> <ul style="list-style-type: none"> <li>• <b>Normaali:</b> Valitse tämä, jos et halua vähentää kirkkautta. Tämä tekee valolähteen toiminta-ajaksi noin 20 000 tuntia.</li> <li>• <b>Hiljainen:</b> Valitse tämä, jos tuulettimen käyttöäni on sinulle tärkeä. Tämä asettaa kirkkauden 70 %:n tasolle. Tämä tekee valolähteen toiminta-ajaksi noin 20 000 tuntia.</li> <li>• <b>Laajennettu:</b> Valitse tämä pidentääksesi valolähteen odotettua käyttöikä. Tämä asettaa kirkkauden 70 %:n tasolle. Tämä tekee valolähteen toiminta-ajaksi noin 30 000 tuntia.</li> <li>• <b>Mukauta:</b> Valitse tämä asettaaksesi kirkkaustason 30–100 %:n alueelle.</li> </ul> <p><b>Kirkkaustaso:</b> (Käytettävissä vain, kun <b>Valotila</b> ja asetuksena on <b>Mukauta</b>) Asettaa valolähteen kirkkauden.</p> <p><b>Pysyvä tila:</b> (Käytettävissä vain, kun <b>Valotila</b> asetuksena on <b>Mukauta</b>) Asetettuna <b>Päällä</b>-tilaan, valolähteen kirkkaus, joka on asetettu <b>Kirkkaustaso</b>-kohdassa, pysyy sellaisena kuin on. Kun <b>Pysyvä tila</b> on asetettu <b>Päällä</b>-tilaan, et voi muuttaa asetuksia <b>Valotila</b>- ja <b>Kirkkaustaso</b>-valinnoille.</p> <p>☛ “Kirkkauden asettaminen” <a href="#">s.78</a></p> <p><b>Arviolta jäljellä:</b> Kun <b>Pysyvä tila</b> asetuksena on <b>Päällä</b>, tämä ilmaisee aikamäärän, jonka ajan jatkuva tila voidaan ylläpitää.</p> <p>☛ “Opas Arviolta jäljellä -ominaisuuteen” <a href="#">s.80</a></p>
<b>Kaukovastaanotin</b>	<p>Voit rajoittaa kaukosäätimestä tulevien käyttösignaalien vastaanottoa.</p> <p>Kun asetus on <b>Pois</b>, kaukosäätimeltä ei voida tehdä mitään säätöjä. Jos haluat tehdä toimintoja kaukosäätimeltä, pidä kaukosäätimen tai ohjauspaneelin [Menu]-painiketta painettuna vähintään 15 sekuntia ja nollaa asetukset oletusarvoon.</p>

Alavalikko	Toiminto
<b>Käyttäjäpainike</b>	<p>Valitse Konfigurointi-valikossa kohteet, jotka haluat määrittää kaukosäätimen [User1]-, [User2]- ja [User3]-painikkeille. Seuraavat kohteet voidaan määrittää.</p> <p><b>Valotila, Moniprojektio, Kuvatarkkuus, Kuvankäsittely, Kuvaruutunäyttö, Näytä QR-koodi, Kuvanparannus, Kehyksen interpol., Näyttöjen yhteensop., Värien kalibrointi</b></p>
<b>Testikuva</b>	<p>Voit näyttää testikuvan projisoinnin säätämiseksi kytkemättä muuta laitetta, kun määrität projektorin.</p> <p>☛ “Testikuvan näyttäminen” <a href="#">s.33</a></p>
<b>Muisti</b>	<p>Voit suorittaa toimintoja ja tehdä asetuksia muistitoiminnolle.</p> <p>☛ “Muistitoiminto” <a href="#">s.115</a></p>
<b>Palauta</b>	<p>Voit palauttaa kaikki <b>Asetukset</b> -valikon säätöarvot niiden oletusasetuksiin, lukuun ottamatta asetuksia <b>Käyttäjäpainike</b> ja <b>Muisti</b>.</p> <p>Kun haluat palauttaa kaikki valikkokohdat oletusarvoihin, katso ☛ “Palauta-valikko” <a href="#">s.169</a></p>

## Laajennettu-valikko

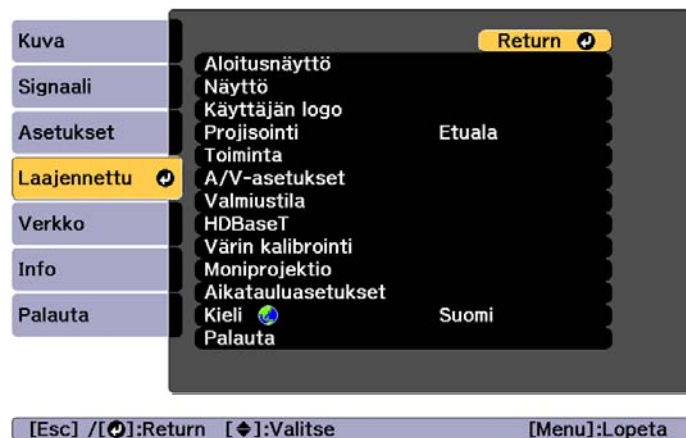

Alavalikko	Toiminto
Aloitusnäyttö	<p><b>Alkunäyt. autom. näyt.:</b> Asetettuna tilaan <b>Päällä</b>, alkunäyttö tulee näkyviin, kun projektori kytkeytyy päälle. Aloitusnäyttöä ei näytetä, kun valitulla lähteellä on kuvasignaali projektorin käynnistyessä.</p> <p><b>Mukaut. toiminto 1, Mukaut. toiminto 2:</b> Valitse alkunäyttöön määritettävät toiminnot seuraavista viidestä toiminnosta. <b>Verkon asetukset, Info, Kuvanparannus, Kehyksen interpol., Split Screen</b></p>

Alavalikko	Toiminto
Näyttö	<p>Voit määrittää projektorin näyttöön liittyviä asetuksia.</p> <p><b>Valikon sijainti:</b> Valitse sijainti, jossa valikko näytetään projisoidulla näytöllä.</p> <p><b>Viestin paikka:</b> Valitse sijainti, jossa viesti näytetään projisoidulla näytöllä.</p> <p><b>Sanoma:</b> Kun asetukseksi valitaan <b>Pois</b>, seuraavia kohtia ei näytetä.</p> <p>Kohdan nimet, kun Lähde, Väritila tai Kuvasuhde muutetaan; viestit, kun signaalia ei syötetä ja varoitukset, kuten Kor. Lämpöt. Varoit.</p> <p><b>Näytä tausta*:</b> Voit määrittää näytön taustan asetukseksi <b>Musta, Sininen</b> tai <b>Logo</b>, kun kuvasignaalia ei ole käytettävissä.</p> <p><b>Aloitusruutu*:</b> Aseta tilaan <b>Päällä</b> näyttääksesi <b>Käyttäjän logo</b>-valinnan, kun kytket projektorin päälle.</p> <p><b>Valmiustilan vahv.:</b> (Tämä ei ole käytettävissä, kun <b>Kaukosäätimen tyyppi</b> on asetettu <b>Yksinkertainen</b>.) Jos se on asetettu <b>Pois</b>-tilaan, voit kytkeä virran pois päältä painamalla kerran [P]-painiketta.</p> <p><b>Puhd. ilm.suodatin:</b> Voit asettaa, onko ilmansuodattimen ilmoitus käytössä (<b>Päällä/Pois</b>). Jos asetus on <b>Päällä</b> ja ilmansuodattimessa on tukos, näyttöön tulee siitä kertova ilmoitus.</p> <p><b>Ruutu:</b> (Tämä ei ole käytettävissä, kun projisoidaan kuvia tietokoneesta verkon kautta.) Voit asettaa projisoidun näytön kuvasuhteen ja paikan käytetyn ruudun mukaisesti.</p> <p>☛ “Näyttöasetukset” <a href="#">s.31</a></p> <p><b>Paneelin kohdist.:</b> Voit korjata ruudun värien kohdistusvirheet (punainen ja sininen).</p> <p>☛ “Paneelin kohdistus” <a href="#">s.216</a></p> <p><b>Värien yhdenmuk.:</b> Säättää värisävyjen tasapainoa koko ruudussa.</p> <p>☛ “Värien yhdenmukaisuus” <a href="#">s.218</a></p> <p><b>OSD-kierto:</b> Kiertää valikon suuntaa 90° asteella.</p>





Alavalikko	Toiminto
<b>Käyttäjän logo *</b>	Voit vaihtaa Käyttäjän logon, joka näkyy taustalla Näytä tausta -toiminnon, A/V-mykistys jne. aikana.  "Käyttäjän logon tallentaminen" <a href="#">s.114</a>
<b>Projisointi</b>	Valitse yksi seuraavista projisointimenetelmistä riippuen siitä, kuinka projektori on asennettu. <b>Etuala, Etuala/katto, Taka-ala ja Taka-ala/katto</b> Voit muuttaa asetusta seuraavasti painamalla [A/V Mute] -painiketta noin viiden sekunnin ajan. <b>Etuala ↔ Etuala/katto</b> <b>Taka-ala ↔ Taka-ala/katto</b>

Alavalikko	Toiminto
<b>Toiminta</b>	<p><b>Suora käynnistys:</b> Aseta arvoon <b>Päällä</b> kytkeäksesi projektorin päälle yksinkertaisesti kytkemällä virtapistoke seinään.</p> <p>Huomaa, että jos sähköjohto on kytketty, projektori käynnistyy automaattisesti esimerkiksi silloin, kun sähköt palaavat sähkökatkon jälkeen.</p> <p><b>Virrnsäätötila:</b> Kun asetuksena on <b>Päällä</b>, projisointi päättyy automaattisesti, kun tulosignaalia ei ole eikä mitään toimintoja suoriteta.</p> <p><b>Virr.sääst.til. aika:</b> Kun <b>Virrnsäätötila</b>-asetus on <b>Päällä</b>, voit määrittää ajan, jonka jälkeen projektori sammuu automaattisesti. Aika voi olla yhdestä 30 minuuttiin.</p> <p><b>Korkeapaikkatila:</b> Valitse <b>Päällä</b>, kun projektoria käytetään yli 1500 metrin korkeudessa.</p> <p><b>Autom. lähteen haku:</b> Aseta <b>Päällä</b>-tilaan kuvasignaalin tunnistamiseksi automaattisesti toisesta lähteestä ja kuvan projisoimiseksi, kun nykyisestä lähteestä ei tule kuvasignaalia.</p> <p><b>Autom. käynnistys:</b> Asetettuna <b>Tietokone-</b> tai <b>BNC-</b>tilaan, projektori kytkeytyy päälle, kun signaalia vastaanotetaan Computer- tai BNC-portista, vaikka projektori olisi valmiutilassa.</p> <p><b>A/V-mykistysaset.:</b> Suorita A/V mute -mykistykseen liittyvät asetukset.</p> <ul style="list-style-type: none"> <li>• <b>Nosto:</b> Määritä alkuhäivytyksen sekuntimäärä kuvaa näytettäessä.</li> <li>• <b>Himmennys:</b> Määritä loppuhäivytyksen sekuntimäärä kuvaa piilotettaessa.</li> <li>• <b>A/V-mykistysajastin:</b> Asetettuna <b>Päällä</b>-tilaan, jos mitään toimintoa ei suoriteta noin 2 tuntiin, kun A/V-mykistys on aktivoitu, projektori kytkeytyy pois päältä automaattisesti.</li> <li>• <b>A/V-mykist. vapautus:</b> Asetettuna <b>A/V-mykistys</b>-tilaan, voit vapauttaa A/V-mykistykseen vain painamalla [A/V</li> </ul>

Alavalikko	Toiminto
	<p>Mute]-painiketta (tai lähettämällä A/V-mykistys Pois -komennon).</p> <p>Kun asetus on <b>Mikä tahansa</b>, A/V-mykistys vapautetaan, kun projektorilla suoritetaan mikä tahansa toiminto.</p> <p>☛ “Kuvan piilottaminen ja äänen mykistäminen tilapäisesti (A/V-mykistys)” s.111</p> <p><b>Lisäasetukset:</b> Seuraavat kohteet voidaan asettaa.</p> <ul style="list-style-type: none"> <li>• <b>BNC-synk.päät:</b> Määritä BNC-portista tulevan signaalin päät. Normaalisti tämän asetuksen tulisi olla <b>Pois</b>. Valitse asetukseksi <b>Päällä</b>, kun tarvitsit analogista (75 Ω) liitäntää, kuten valitsimien kanssa.</li> <li>• <b>Kaukosäätimen tyyppi:</b> Voit valita kaukosäätimen tyyppin mukaisesti joko <b>Normaali</b> tai <b>Yksinkertainen</b>. Jos haluat käyttää tämän projektorin omaa kaukosäädintä, valitse asetukseksi <b>Normaali</b>. Kun valitset <b>Yksinkertainen</b>, voit käyttää tätä projektorista muiden Epson-projektoreiden kaukosäätimillä. Tämä on näppäriä, jos haluat käyttää projektorista aiemman laitteen tutulla kaukosäätimellä. Projektoria ei kuitenkaan voi käyttää sen omalla kaukosäätimellä, jos asetukseksi valitaan <b>Yksinkertainen</b>. Varmista, että valittu asetus on oikea, koska asetusta voi olla vaikea muuttaa takaisin <b>Normaali</b>-asetukseen, jos projektori on asennettu kattoon tai johonkin vaikeasti käytettävissä olevaan paikkaan. Et voi käyttää toimintoja, jotka puuttuvat käytössä olevasta projektorista tai kaukosäätimestä.</li> <li>• <b>Äänimerkki:</b> Kun tämä asetus on <b>Päällä</b>, vahvistussummeri ilmoittaa äänimerkillä, että virta on kytketty päälle tai pois tai jäähdytys on päättynyt.</li> <li>• <b>Merkkivalot:</b> Asetettuna <b>Pois</b>-tilaan, projektorin merkkivalot on kytketty pois, paitsi virheen tai varoituksen.</li> <li>• <b>Lokin tallennuskohde:</b> Aseta projektorin käyttölokien tallennussijainti. Valitse <b>USB ja sisäinen muisti</b> tallentaaksesi lokit projektorin USB-A-porttiin liitettyyn</li> </ul>

Alavalikko	Toiminto
	<p>USB flash -asemaan. Lokit on tallennettu tekstitiedostoina (.log) USB flash -asemaan.</p> <ul style="list-style-type: none"> <li>• <b>Välitön sammutus:</b> Kun asetuksena on <b>Käytössä</b>, projektori siirtyy valmiustilaan noin kolmen sekunnin kuluttua virran sammutuksesta. Jos kytket virran päälle heti kytkettyäsi sen pois, komentoyhteys voi katketa. Vakauttaaksesi komentoyhteyden, aseta tämä <b>Pois käytöstä</b> -tilaan. Asetettuna <b>Pois käytöstä</b> -tilaan, projektori siirtyy valmiustilaan noin 75 sekuntia virrankatkaisun jälkeen.</li> <li>• <b>Väärä suuntapainike:</b> Aseta tämä <b>Päällä</b>-tilaan, kun projektori on asennettu kattoon.</li> <li>• <b>AC-jännitevalvonta:</b> Kun asetettu <b>Päällä</b>-tilaan ja projektori on kytketty pois päältä millä tahansa menetelmällä (mukaan lukien suora sammutus) paitsi virtapainiketta painamalla, AC-jännitevalvonta-valintaikkuna tulee näkyviin, kun projektori kytketään päälle seuraavan kerran. Aseta tämä <b>Pois</b>-tilaan, jos käytät suoraa sammutusta säännöllisesti.</li> <li>• <b>Linssityyppi:</b> Kun käytät seuraavaa linssiä, valitse linssin mallinumero. ELPLS04, ELPLU02, ELPLR04, ELPLW04, ELPLM06, ELPLM07</li> </ul> <p><b>Pvm &amp; Aika:</b> Tee projektorille järjestelmäasetukset. ☛ “Ajan asettaminen” s.45</p> <p><b>Linssin kalibrointi:</b> Hakee projektoriin asennetun linssin tiedot.</p>

Alavalikko	Toiminto
<b>A/V-asetukset</b>	<p><b>A/V-lähtö:</b> Aseta tämä <b>Aina</b>-tilaan, jos haluat lähettää audiota ja kuvia ulkoiseen laitteeseen myös silloin, kun projektori on valmiustilassa.</p> <p><b>Näytön lähtö:</b> Valitse kuvalähteen lähtö ulkoiseen monitoriin, kun projektori on valmiustilassa. Kun asetus on <b>Automaattinen</b>, analogiset RGB-signaalit Computer-portista tai BNC-portista lähetetään sen mukaan, mikä lähde oli valittuna, kun projektori sammutettiin.</p> <p><b>Audioasetukset:</b> Suorittaa seuraavat ääneen liittyvät asetukset.</p> <ul style="list-style-type: none"> <li>• <b>Audiolähtö:</b> Valitse lähetettävä ääni, kun projisoidaan kuvia Computer-portista, BNC-portista tai DVI-D-portista. Kun asetus on <b>Automaattinen</b>, ääntä lähetetään audioportista, joka vastaa kunkin kuvan tuloporttia.  "Laitteen kytkentä" <a href="#">s.49</a></li> <li>• <b>HDMI-audiolähtö:</b> Valitse äänilähde, kun projisoidaan kuvia HDMI-portista. Jos valitset <b>HDMI</b>, kuvan ääni lähetetään sellaisenaan. Jos valitset <b>Audio3</b>, ääni lähetetään Audio3-portista.</li> </ul>

Alavalikko	Toiminto
<b>Valmiustila</b>	<p><b>Valmiustila:</b> Jos asetat tämän <b>Yhteys päällä</b> -tilaan, voit suorittaa seuraavat toiminnot, vaikka projektori on valmiustilassa.</p> <ul style="list-style-type: none"> <li>• Voit valvoa ja ohjata projektoria verkossa.</li> <li>• Lähetät ääntä ja kuvia ulkoiseen laitteeseen. (Vain kun <b>A/V-lähtö</b>-asetuksena on <b>Aina</b>.)</li> <li>• Yhteys HDBaseT-portista on käytössä. (Vain kun <b>Ohjaus Tiedonsiirto</b> -asetuksena on <b>Päällä</b>.)</li> </ul> <div style="border: 1px solid black; padding: 5px; margin: 10px 0;">  Kun projektoria valvotaan tai ohjataan käyttämällä langatonta lähiverkkoa, valitse <b>Liitäntätila</b>-asetukseksi <b>Lisäasetukset</b>.   <b>Verkko - Langaton LAN - Liitäntätila</b>  <a href="#">s.160</a> </div> <p><b>Portti:</b> Valitse yhteysportti, joka pysyy käytössä, kun projektori on valmiustilassa.</p>

Alavalikko	Toiminto
HDBaseT	<p><b>Ohjaus Tiedonsiirto:</b> (Tätä ei voi asettaa, kun Extron XTP on asetettu <b>Päällä</b>-tilaan.) Asetettuna <b>Päällä</b>-tilaan, Ethernet-tiedonsiirto, sarjatiedonsiirto ja langallinen kaukosäädin HDBaseT-lähettimen kautta HDBaseT-porttiin liitettyinä ovat kaikki käytössä.</p> <p><b>Extron XTP:</b> Valitse <b>Päällä</b>, kun kytket Extron XTP -lähettimen tai valitsimen HDBaseT-porttiin. Katso seuraavalta Extron-web-sivustolta lisätietoja XTP-järjestelmästä. <a href="http://www.extron.com/">http://www.extron.com/</a></p> <div style="border: 1px solid black; padding: 5px; margin-top: 10px;">  <ul style="list-style-type: none"> <li>• Kun <b>Ohjaus Tiedonsiirto</b> tai <b>Extron XTP</b> on asetettu <b>Päällä</b>-tilaan, <b>Valmiustila</b> on asetettu automaattisesti <b>Yhteys päällä</b> -tilaan.</li> <li>• Kun <b>Ohjaus Tiedonsiirto</b> tai <b>Extron XTP</b> on <b>Päällä</b>-tilassa, projektorin LAN-, RS-232- ja Remote-portti ovat käytössä.</li> <li>• Kun <b>Extron XTP</b> on asetettu <b>Päällä</b>-tilaan, tuuletin voi pyöriä valmiustilassa. Kyseessä ei ole toimintahäiriö.</li> </ul> </div>
Väriin kalibrointi	<p><b>Käynnistä autom. säätö:</b> Säättää automaattisesti värisävyn koko näytölle. ☛ “Väriin kalibrointi” s.215</p> <p><b>Kumoa:</b> Kumoo automaattisen säädön.</p> <p><b>Tee uudelleen:</b> Tekee uudelleen automaattisen säädön.</p> <p><b>Värien yhdenmuk.:</b> Säättää värisävyn tasapainoa koko ruudussa. ☛ “Värien yhdenmukaisuus” s.218</p> <p><b>Palauta:</b> Voit palauttaa kaikki <b>Väriin kalibrointi</b>-valinnan säätöarvot oletusasetuksiin.</p>

Alavalikko	Toiminto
Moniprojektio	<p>Voit tehdä asetukset projisoitaessa useista projektoreista. ☛ “Moniprojektio-toiminto” s.94</p> <p><b>Projektorin tunnus:</b> Määritä tunnus väliltä 01 - 30. <b>Pois</b> tarkoittaa, että tunnusta ei ole asetettu. ☛ “Tunnusasetukset” s.43</p> <p><b>Ryhmittely:</b> Käytettäessä useita projektoreita yhden kuvan projisointiin, valitse käytettävät projektorit.</p> <p><b>Vierekkäin asettelu:</b> Aseta jaettujen näyttöjen määrä ja sijainnit kussakin projisoidussa kuvassa. ☛ “Vierekkäin asettelu” s.95</p> <p><b>Geometrinen korjaus:</b> Korjaa heijastetun kuvan vääristymää. ☛ “Heijastetun kuvan vääristymien korjaus” s.66</p> <p><b>Reunan sekoitus:</b> Korjaa useiden kuvien välisen rajan luodakseen saumattoman näytön. ☛ “Reunan sekoitus” s.98</p> <p><b>Mustan taso:</b>Säättää kirkkaus- ja sävyerot alueilla, jossa kuvat limittyvät, ja alueilla, joissa kuvat eivät limity. ☛ “Mustan taso” s.100</p> <p><b>Skaala:</b> Kun käytetään useita projektoreita yhden kuvan projisointiin, voit säätää molemmilla projektoreilla näytetyn kuvan aluetta. ☛ “Skaalatun kuvan näyttäminen” s.106</p> <p><b>Näyttöjen yhteensop.:</b> Säättää kaikkien projektorien värisävyn ja kirkkauden. ☛ “Näyttöjen yhteensop.” s.103</p> <p><b>Palauta:</b> Voit palauttaa kaikki <b>Moniprojektio</b>-valikon säätöarvot oletusasetuksiin.</p>
Aikatauluasetukset	<p>Voit asettaa projektorin aikataulun siten, että se suorittaa tietyn toiminnon ennalta määrättyinä ajankohtana. ☛ “Ajoitustoiminto” s.117</p>
Kieli	<p>Voit määrittää viesteissä käytettävän kielen.</p>

Alavalikko	Toiminto
<b>Palauta</b>	<p>Voit palauttaa kaikki <b>Laajennettu</b>-valikon säätöarvot oletusasetuksiin. Seuraavia kohteita ei kuitenkaan palauteta. <b>Näyttötyyppi</b>, <b>Näyttösijainti</b>, <b>LCD-kohdistaminen</b>, <b>Värien yhdenmuk.</b>, <b>Projisointi</b>, <b>Korkeapaikkatila</b>, <b>Autom. lähteen haku</b>, <b>A/V-mykistykseen vapautus</b>, <b>Kaukosäätimen tyyppi</b>, <b>Väärä suuntapainike</b>, <b>Linssityyppi</b>, <b>Päivämäärä ja aika</b>, <b>Linssin kalibrointi</b>, <b>A/V-lähtö</b>, <b>Näytön lähtö</b>, <b>Valmiustila</b>, <b>Portti</b>, <b>Ohjaus Tiedonsiirto</b>, <b>Extron XTP</b>, <b>Projektorin tunnus</b>, <b>Värien kalibrointi</b>, <b>Ryhmittely</b>, <b>Vierekkäin asettelu</b>, <b>Reunan sekoitus</b>, <b>Mustan taso</b>, <b>Näyttöjen yhteensop.</b>, <b>Värien</b>, <b>Kieli</b></p> <p>Kun haluat palauttaa kaikki valikkokohdat oletusarvoihin, katso</p> <p>☛ “Palauta-valikko” <a href="#">s.169</a></p>

\* Kun **Käytt. logon suoj.** -asetuksena on **Päällä Salanasuojaus**-kohdassa, käyttäjän logoon liittyviä asetuksia ei voi muuttaa. Jos muutoksia halutaan tehdä, on ensin vaihdettava **Käytt. logon suoj.** -asetukseksi **Pois**.

☛ “Käyttäjien hallinta (Salanasuojaus)” [s.121](#)

## Verkko-valikko

Kun **Verkon suojaus** -asetus on **Päällä**-kohdassa **Salanasuojaus**, näyttöön tulee ilmoitus, eikä verkkoasetuksia voi muuttaa. Aseta **Verkon suojaus** -asetukseksi **Pois** ja määritä sitten verkon asetukset.

☛ “Salanasuojaus -toiminnon asetus” [s.121](#)

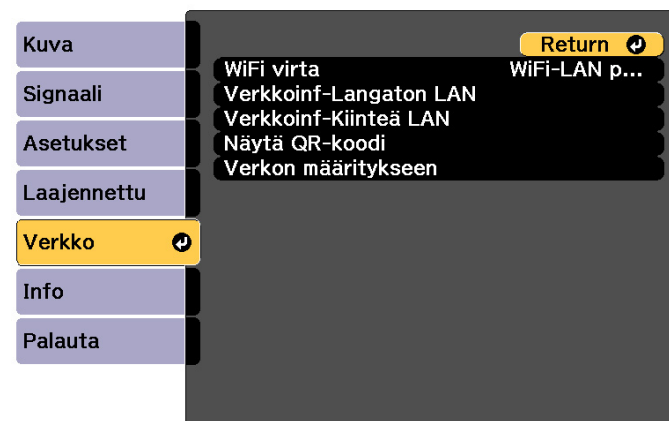

[Esc] / [Return]:Return [Left]:Valitse [Menu]:Lopeta

Alavalikko	Toiminto
<b>WiFi virta</b>	Aseta tämä <b>WiFi-LAN päälle</b> -tilaan, kun projektori kytketään tietokoneeseen langattoman lähiverkon kautta. Jos et halua muodostaa yhteyttä langattoman lähiverkon avulla, kytke virta <b>Pois</b> estääksesi lähiverkon luvattoman käytön.

Alavalikko	Toiminto
<b>Verkkoinf-Langaton LAN</b>	<p>Näyttää seuraavat verkon asetusten tilatiedot.</p> <ul style="list-style-type: none"> <li>• Liitântätila</li> <li>• Langaton LAN -järj</li> <li>• Antennin voimakkuus</li> <li>• Projektorin nimi</li> <li>• SSID</li> <li>• DHCP</li> <li>• IP-osoite</li> <li>• Aliverkon peite</li> <li>• Yhd.käyt. os.</li> <li>• MAC-osoite</li> <li>• Aluekoodi</li> </ul> <p>Kun <b>IPv6</b> on valittu, seuraavat tiedot näkyvät näytöllä.</p> <ul style="list-style-type: none"> <li>• IPv6-osoite (manuaal.): IPv6-osoite, Etuliitteen pituus, Yhd.käyt. os.</li> <li>• IPv6-osoite (autom.): Tilapäinen osoite, Linkki-paik. osoite, Tilaton osoite, Tilallinen osoite</li> </ul>
<b>Verkkoinf-Kiinteä LAN</b>	<p>Näyttää seuraavat verkon asetusten tilatiedot.</p> <ul style="list-style-type: none"> <li>• Projektorin nimi</li> <li>• DHCP</li> <li>• IP-osoite</li> <li>• Aliverkon peite</li> <li>• Yhd.käyt. os.</li> <li>• MAC-osoite</li> <li>• IPv6-osoite (manuaal.): IPv6-osoite, Etuliitteen pituus, Yhd.käyt. os.</li> <li>• IPv6-osoite (autom.): Tilapäinen osoite, Linkki-paik. osoite, Tilaton osoite, Tilallinen osoite</li> </ul>
<b>Näytä QR-koodi</b>	Yhdistettäessä iOS- tai Android-laitteita Epson iProjection -sovelluksella, lue näkyviin tuleva QR-koodi.

Alavalikko	Toiminto
<b>Verkon määritykseen</b>	<p>Seuraavat valikot ovat käytettävissä verkkokohteiden asetukseen.</p> <p><b>Perus, Langaton LAN, Langall. Lähiverkko, Ilmoitus, Muut, Palauta</b></p>
<b>Etäkamerakäyttö</b>	<p>Aseta tämä <b>Päällät</b>ilaan valitaksesi projisoidun kuvan etäsijainnista. Voit myös asettaa salasanan, kun kuvaat kuvia etäkamerakäytöllä Epson Web Control -toiminnosta.</p> <p>👁️ “Projisoidun kuvan valitseminen etäsijainnista” s.227</p>

### Verkko-valikon käyttöä koskevat huomautukset

Valinnat päävalikosta ja alavalikoista sekä valittujen kohtien muuttaminen ovat samat kuin Konfigurointi-valikon toiminnot.

Kun olet valmis, muista siirtyä **As. valmis**-valikkoon ja valita **Kyllä**, **Ei** tai **Per.** Kun valitset **Kyllä** tai **Ei**, palaat Konfigurointi-valikkoon.



**Kyllä:** Tallentaa asetukset ja poistuu Verkko-valikosta.

**Ei:** Ei tallenna asetuksia ja poistuu Verkko-valikosta.

**Per.:** Verkko-valikko pysyy näkyvissä.

## Näppäimistötoiminnot

Verkko-valikossa on valikkokohtia, joihin on syötettävä aakkosnumeerisia arvoja. Tällöin näytössä näkyy seuraava näppäimistö. Siirrä kohdistin haluttuun näppäimeen [▲][▼][◀][▶] -painikkeilla, ja anna sitten valittu merkki painamalla [↵] -painiketta. Syötä luvut pitämällä kaukosäätimen [Num]-painike alaspainettuna ja painamalla numeropainikkeita. Vahvista antamasi tiedot painamalla näppäimistön **Finish**-painiketta. Voit peruuttaa antamasi tiedot näppäimistön **Cancel**-painikkeella.



- Aina, kun **CAPS**-näppäin valitaan ja [↵]-painiketta painetaan, valitaan isot tai pienet kirjaimet.
- Aina kun **SYM1/2**-näppäintä ja [↵]-painiketta painetaan, valitaan ja muutetaan symbolinäppäimet kehykseen sisältyvälle osalle.

Seuraavia merkkityyppejä voidaan antaa.

<b>Numerot</b>	0123456789
<b>Kirjaimet</b>	ABCDEFGHIJKLMNOPQRSTUVWXYZ abcdefghijklmnopqrstuvwxyz
<b>Symbolit</b>	!"#\$%&'()*+,-./:;<=>?@[\\]^_`{ }~

## Perus-valikko

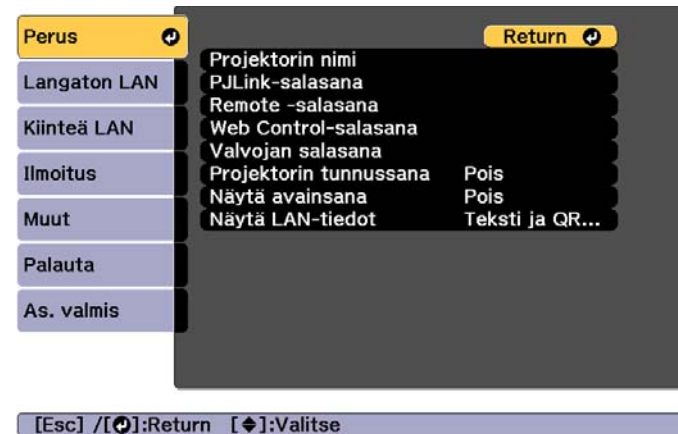

Alavalikko	Toiminto
<b>Projektorin nimi</b>	Syötä projektorin nimi projektorin yksilöintiin verkossa. Voit syöttää enintään 16 yksitavuista aakkosnumeerista merkkiä nimeä muokatessa. (" * + , / : ; < = > ? [ \ ] `   ja välilyöntejä ei voi käyttää.)
<b>PJLink-salasana</b>	Aseta salasana, jota käytetään, kun projektoria käytetään yhteensopivalla PJLink-ohjelmistolla. Voit syöttää enintään 32 yksitavuista aakkosnumeerista merkkiä. (Välilyöntejä ja symboleita ei voi käyttää.) ☛ "Tietoja kohteesta PJLink" s.233
<b>Remote -salasana</b>	Aseta salasana käyttäaksesi Remote-toimintoa Epson Web Control -sovelluksessa. Voit syöttää enintään 8 yksitavuista aakkosnumeerista merkkiä. (* : ja välilyöntejä ei voi käyttää.) Oletuskäyttäjänimi on "EPSONREMOTE" ja oletussalasana on "guest". ☛ "Asetusten muuttaminen web-selaimella (Epson Web Control)" s.221

Alavalikko	Toiminto
<b>Web Control-salasana</b>	Aseta todennussalasanana, jota käytetään määrittettäessä asetuksia ja ohjattaessa projektoria Web Control -toiminnolla Epson Web Control -sovelluksessa. Voit syöttää enintään kahdeksan yksitavuista aakkosnumeerista merkkiä (* : -symboleita eikä välilyöntejä voi käyttää). Oletuskäyttäjänimi on "EPSONWEB" ja oletus salasanana "admin". ☛ "Asetusten muuttaminen web-selaimella (Epson Web Control)" s.221
<b>Valvojan salasana</b>	Syötä nelinumeroinen todennussalasanana Epson iProjection -ohjelmiston käyttöä varten liitettäessä projektori valvojan ominaisuudessa. (Oletussalasanana ei ole.)
<b>Projektorin tunnussana</b>	Aseta tämä <b>Päällä</b> -tilaan ottaaksesi käyttöön suojaussalasanan estääksesi muita käyttäjiä projisoimasta kuvia vahingossa. Projisoitaessa kuvia tietokoneesta tai mobiililaitteesta, on syötettävä avainsana, joka näkyy projisointinäytössä Epson iProjection -sovelluksessa.
<b>Näytä avainsana</b>	Kun tämä on asetettu <b>Päällä</b> -tilaan, ja kun yhdistetään projektoriin käyttämällä Epson iProjection -sovellusta, projektorin tunnussana näkyy projisointinäytössä. Tämä on käytössä vain, kun <b>Projektorin tunnussana</b> on asetettu <b>Päällä</b> -tilaan.
<b>Näytä LAN-tiedot</b>	Aseta projektorin verkkotietojen näyttömuoto. Jos näytät QR-koodin, voit muodostaa yhteyden verkkoon lukemalla QR-koodin Epson iProjection -sovelluksessa. <b>Teksti ja QR-koodi</b> on oletusasetus.

## Langaton LAN-valikko

Jos haluat kytkeä projektorin tietokoneeseen langattoman lähiverkon kautta, asenna langaton lähiverkkoyksikkö (ELPAP10).

☛ "Langattoman lähiverkkoyksikön asentaminen" s.56

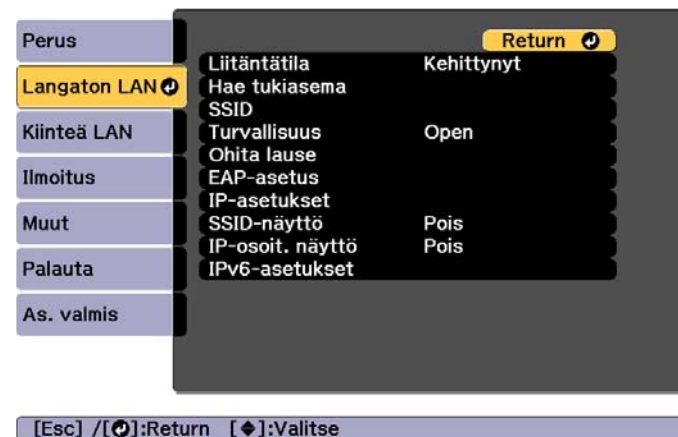

Alavalikko	Toiminto
<b>Liitäntätila</b>	Määritä yhteystila, jota käytetään, kun projektori kytketään tietokoneeseen langattoman lähiverkon kautta. <b>Nopea:</b> mahdollistaa suoran liittämisen älypuhelimien, tablet-tietokoneeseen tai tietokoneeseen langattomalla lähiverkolla. <b>Kehittynyt:</b> mahdollistaa yhteyden muodostamisen älypuhelimien, tablet-tietokoneeseen tai tietokoneeseen langattoman verkon tukiasemalla. Yhteys muodostetaan infrastruktuuritilassa.
<b>Hae tukiasema</b>	Kun Liitäntätila asetetaan arvoon <b>Kehittynyt</b> , voit hakea ympäristöstä tukiasemia ja määrittää SSID:n yhdistettäväksi johonkin näistä tukiasemista. Tukiasemien asetuksista riippuen ne eivät ehkä näy listassa. ☛ "Hae tukiasema -näyttö" s.163



Alavalikko	Toiminto
<b>SSID</b>	Syötä SSID. Kun SSID on olemassa projektoriin yhdistetylle langattomalle lähiverkolle, syötä SSID. Voit syöttää enintään 32 yksitavuista aakkosnumeerista merkkiä.
<b>Turvallisuus</b>	Valitse suojaustyyppi langattoman lähiverkon asetuksien mukaan. <b>Open:</b> Turvallisuusasetuksia ei ole määritetty. <b>WPA2-PSK:</b> Tiedonsiirto tapahtuu WPA2-suojauksella. Käyttää AES-salausmenetelmää. Kun yhteys muodostetaan tietokoneesta projektoriin, anna salasana. <b>WPA/WPA2-PSK*:</b> Yhdistää WPA-yksityinen-tilassa. Salausmenetelmä valitaan automaattisesti tukiaseman asetusten mukaan. Aseta salasanalause, joka on sama kuin tukiasemalla. <b>WPA2-EAP*:</b> Tiedonsiirto tapahtuu WPA2-suojauksella. Käyttää AES-salausmenetelmää. <b>WPA/WPA2-EAP*:</b> Yhdistää WPA-yritystilassa. Salausmenetelmä valitaan automaattisesti tukiaseman asetusten mukaan.
<b>Ohita lause</b>	Syötä salasana, jota käytetään muodostettaessa yhteyttä verkkoon, kun <b>Turvallisuus</b> on asetettu tilaan <b>WPA2-PSK</b> tai <b>WPA/WPA2-PSK</b> . Voit syöttää salasanana vähintään 8 ja korkeintaan 63 yksitavuista aakkosnumeerista merkkiä. Voit syöttää enintään 32 merkkiä Konfigurointi-valikossa. Kun kirjoitat enemmän kuin 32 merkkiä, käytä tekstin kirjoittamiseen Internet-selaintasi. ☛ “Asetusten muuttaminen web-selaimella (Epson Web Control)” s.221 Kun Liitântätila on asetettu <b>Nopea</b> -tilaan, alkuperäinen salasana on asetettu.

Alavalikko	Toiminto
<b>EAP-asetus</b>	Aseta protokollat WPA2-EAP- ja WPA/WPA2-EAP-vahvistukselle. <b>EAP-tyyppi:</b> Valitse varmennusprotokolla. <ul style="list-style-type: none"> <li>• <b>PEAP:</b> Windows Server -palvelimissa yleisesti käytössä oleva todennusprotokolla.</li> <li>• <b>PEAP-TLS:</b> Windows Server -palvelimissa käytettävä todennusprotokolla. Valitse, kun käytät asiakkaan varmennetta.</li> <li>• <b>EAP-TLS:</b> Yleisesti käytössä oleva todennusprotokolla asiakkaan varmenteen käyttämiseksi.</li> <li>• <b>EAP-FAST, LEAP:</b> Valitse tämä, kun näitä todennusprotokollia käytetään.</li> </ul> <b>Käyttäjänimi:</b> Syötä todennuksessa käytettävä käyttäjänimi. Voit syöttää enintään 64 yksitavuista aakkosnumeerista merkkiä. Voit syöttää enintään 32 merkkiä konfigurointivalikossa. Kun kirjoitat enemmän kuin 32 merkkiä, käytä tekstin kirjoittamiseen Internet-selaintasi. ☛ “Asetusten muuttaminen web-selaimella (Epson Web Control)” s.221 Jos myös toimialuenimi on annettava, lisää toimialuenimi ennen käyttäjänimeä ja erota se kenoviivalla (toimialuenimi \käyttäjänimi). <b>Salasana:</b> Syötä todennuksessa käytettävä salasana PEAP, EAP-FAST ja LEAP-protokollissa. Voit syöttää enintään 64 yksitavuista aakkosnumeerista merkkiä. Voit syöttää enintään 32 merkkiä konfigurointivalikossa. Kun kirjoitat enemmän kuin 32 merkkiä, käytä tekstin kirjoittamiseen Internet-selaintasi. ☛ “Asetusten muuttaminen web-selaimella (Epson Web Control)” s.221 Kun olet kirjoittanut salasanan ja painat <b>Lopeta</b> -painiketta, arvo asetetaan ja näkyy näytössä tähtenä (*). <b>Asiakasvarmenne:</b> Tuo asiakasvarmenteet käytettäväiksi PEAP-TLS- ja EAP-TLS-protokollissa.

Alavalikko	Toiminto
	<p><b>Tark. palv.varm.:</b> Aseta <b>Päällä</b>-tilaan tarkistaaksesi varmennuspalvelimen varmenteen. Palvelinvarmenteen tarkistamiseksi on asetettava CA-sertifikaatti.</p> <p><b>CA-sertifikaatti:</b> Tuo käytettävät CA-sertifikaatit PEAP-, PEAP-TLS-, EAP-TLS- ja EAP-FAST-tyypille.</p> <p><b>RADIUS-palv.nimi:</b> Määritä varmennuspalvelimen nimi. Voit syöttää enintään 32 yksitavuista aakkosnumeerista merkkiä.</p>
<b>Kanava</b>	Voit valita kanavat, joita käytetään yhdistämiseen Nopea -tilassa. Jos jokin toinen signaali häiritsee toimintoa, käytä toista kanavaa.
<b>IP-asetukset*</b>	<p>Suorita verkkoasetukset.</p> <p><b>DHCP:</b> Aseta <b>Päällä</b>-tilaan määrittääksesi verkon <b>DHCP</b>▶:tä käyttämällä. Jos tämä on asetettu <b>Päällä</b>-tilaan, et voi asettaa enää lisää osoitteita.</p> <p><b>IP-osoite:</b> Voit syöttää projektorille määritetyn <b>IP-osoite</b>▶. Voit syöttää kunkin osoitteen kenttään arvon väliltä 0–255. Seuraavia IP-osoitteita ei kuitenkaan voi käyttää. 0.0.0.0, 127.x.x.x, 224.0.0.0–255.255.255.255 (joissa x on numero välillä 0–255)</p> <p><b>Aliverkon peite:</b> Voit syöttää projektorin <b>Aliverkon peite</b>▶. Voit syöttää kunkin osoitteen kenttään arvon väliltä 0–255. Seuraavia aliverkon peitteitä ei kuitenkaan voi käyttää. 0.0.0.0, 255.255.255.255</p> <p><b>Yhd.käyt. os.:</b> Voit syöttää projektorille määritetyn yhdyskäytävän IP-osoitteen. Voit syöttää kunkin osoitteen kenttään arvon väliltä 0–255. Seuraavia <b>Yhd.käyt. os.</b>▶ ei kuitenkaan voi käyttää. 0.0.0.0, 127.x.x.x, 224.0.0.0–255.255.255.255 (joissa x on numero välillä 0–255)</p>
<b>SSID-näyttö</b>	Jotta SSID ei näkyisi Lähiverkon valmiustilanäytössä, valitse asetukseksi <b>Pois</b> .
<b>IP-osoit. näyttö</b>	Jotta IP-osoite ei näkyisi Lähiverkon valmiustilanäytössä, valitse asetukseksi <b>Pois</b> .

Alavalikko	Toiminto
<b>IPv6-asetukset</b>	<p>Suorita asetukset käyttääksesi IPv6-protokollia.</p> <div style="border: 1px solid black; padding: 10px; margin: 10px 0;">  <ul style="list-style-type: none"> <li>• Seuraavat toiminnot tukevat IPv6-protokollia. <ul style="list-style-type: none"> <li>- Epson Web Control</li> <li>- PjLink</li> </ul> </li> <li>• Kun asetat IPv6-osoitteen manuaalisesti, tee asetukset Epson Web Control -soveluksen <b>Lisäasetukset</b>-kohdassa. <ul style="list-style-type: none"> <li>☛ “Asetusten muuttaminen web-selaimella (Epson Web Control)” <a href="#">s.221</a></li> </ul> </li> </ul> </div> <p><b>IPv6:</b> Aseta tämä <b>Päällä</b>-tilaan, kun käytät IPv6-protokollia. Varmista että yksi paikallinen linkkiosoite on asetettu IPv6:ta käytettäessä. Tämä koostuu liittymätunnuksesta, joka on luotu kohteesta fe80:: ja projektorin MAC-osoitteesta.</p> <p><b>Autom. määritys:</b> Aseta tämä <b>Päällä</b>-tilaan hakeaksesi automaattisesti IPv6-osoitteen RA:sta (Router Advertisement). Osoite on muodostettu, kuten alla.</p> <ul style="list-style-type: none"> <li>• Tilaton osoite (0–6): Luotu automaattisesti yhdistämällä RA:sta (Router Advertisement) noudettu etuliite ja projektorin MAC-osoitteesta luotu liittymätunnus.</li> <li>• Tilallinen osoite (0–1): Luotu automaattisesti DHCP-palvelimelta käyttämällä DHCPv6:ta.</li> </ul> <p><b>Käytä tilap. asetusta:</b> Aseta tämä <b>Päällä</b>-tilaan vahvistaaksesi tilapäisesti IPv6-osoitteen (0–1), kun <b>Autom. määritys</b> on <b>Päällä</b>.</p>

\* Tämä voidaan asettaa vain, jos Liitäntätila -asetukseksi on valittu **Kehittynyt**.

### Turvallisuustyyppi

Kun valinnainen langaton lähiverkkoyksikkö on liitetty ja sitä käytetään Kehittynyt-yhteystilassa, on vahvasti suositeltavaa asettaa suojaus.

WPA-on salausstandardi, joka parantaa langattomien verkkojen suojausta. Projektori tukee TKIP- ja AES-salausmenetelmiä.

WPA sisältää myös käyttäjän vahvistustoimintoja. WPA-vahvistus toimii kahdella eri tavalla: käyttämällä vahvistuspalvelinta tai suorittamalla vahvistuksen tietokoneen ja tukiaseman välillä ilman palvelinta. Tämä projektori tukee jälkimmäistä menetelmää ilman palvelinta.





Toimi tietoja asettaessasi järjestelmän pääkäyttäjän ohjeita.

Hae tukiasema -näyttö

Tunnistetut tukiasemat näytetään listassa.



Alavalikko	Toiminto
<b>Päivitä</b>	Etsii tukiaseman uudelleen.
	Ilmaisee jo asetetun tukiaseman.

Alavalikko	Toiminto
	Ilmaisee tukiasemat, joissa on määritetty turvallisuusasetukset. Jos valitset tukiaseman, jonka turvallisuusasetuksia ei ole määritetty, esiin tulee valikko Langaton lähiverkko. Jos valitset tukiaseman, jonka turvallisuusasetuksia ei ole määritetty, esiin tulee valikko Turvallisuus. Aseta turvallisuustyyppi tukiaseman turvallisuusasetusten mukaisesti.

## Kiinteä LAN-valikko

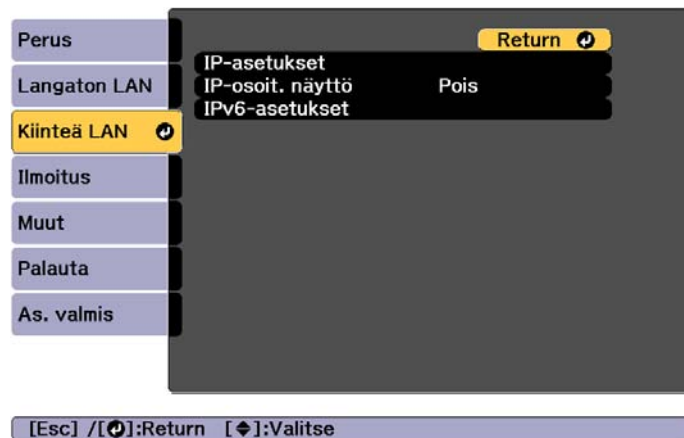

Alavalikko	Toiminto
IP-asetukset	<p>Voit määrittää seuraaviin osoitteisiin liittyviä asetuksia.</p> <p><b>DHCP:</b> Aseta <b>Päällä</b>-tilaan määrittääksesi verkon <b>DHCP</b>:tä käyttämällä. Jos tämä on asetettu <b>Päällä</b>-tilaan, et voi asettaa enää lisää osoitteita.</p> <p><b>IP-osoite:</b> Voit syöttää projektorille määritetyn <b>IP-osoitteen</b>. Voit syöttää kunkin osoitteen kenttään arvon väliltä 0–255. Seuraavia IP-osoitteita ei kuitenkaan voi käyttää. 0.0.0.0, 127.x.x.x, 224.0.0.0–255.255.255.255 (joissa x on numero välillä 0–255)</p> <p><b>Aliverkon peite:</b> Voit syöttää projektorin <b>Aliverkon peite</b>. Voit syöttää kunkin osoitteen kenttään arvon väliltä 0–255. Seuraavia aliverkon peitteitä ei kuitenkaan voi käyttää. 0.0.0.0, 255.255.255.255</p> <p><b>Yhd.käyt. os.:</b> Voit syöttää projektorille määritetyn yhdyskäytävän IP-osoitteen. Voit syöttää kunkin osoitteen kenttään arvon väliltä 0–255. Seuraavia <b>Yhd.käyt. os.</b> ei kuitenkaan voi käyttää. 0.0.0.0, 127.x.x.x, 224.0.0.0–255.255.255.255 (joissa x on numero välillä 0–255)</p>

Alavalikko	Toiminto
IP-osoit. näyttö	Jotta IP-osoite ei näkyisi Lähiverkon valmiustilanäytössä, valitse asetukseksi <b>Pois</b> .
IPv6-asetukset	<p>Suorita asetukset käyttääksesi IPv6-protokollia.</p> <div style="border: 1px solid black; padding: 5px; margin: 10px 0;">  <ul style="list-style-type: none"> <li>• Seuraavat toiminnot tukevat IPv6-protokollia. <ul style="list-style-type: none"> <li>- Epson Web Control</li> <li>- PjLink</li> </ul> </li> <li>• Kun asetat IPv6-osoitteen manuaalisesti, tee asetukset Epson Web Control -sovelluksen <b>Lisäasetukset</b>-kohdassa. <ul style="list-style-type: none"> <li>☛ “Asetusten muuttaminen web-selaimella (Epson Web Control)” s.221</li> </ul> </li> </ul> </div> <p><b>IPv6:</b> Aseta tämä <b>Päällä</b>-tilaan, kun käytät IPv6-protokollia. Varmista että yksi paikallinen linkkiosoite on asetettu IPv6:ta käytettäessä. Tämä koostuu liittymätunnuksesta, joka on luotu kohteesta fe80:: ja projektorin MAC-osoitteesta.</p> <p><b>Autom. määrittäminen:</b> Aseta tämä <b>Päällä</b>-tilaan hakeaksesi automaattisesti IPv6-osoitteen RA:sta (Router Advertisement). Osoite on muodostettu, kuten alla.</p> <ul style="list-style-type: none"> <li>• Tilan osoite (0–6): Luotu automaattisesti yhdistämällä RA:sta (Router Advertisement) noudettu etuliite ja projektorin MAC-osoitteesta luotu liittymätunnus.</li> <li>• Tilallinen osoite (0–1): Luotu automaattisesti DHCP-palvelimelta käyttämällä DHCPv6:ta.</li> </ul> <p><b>Käytä tilap. asetusta:</b> Aseta tämä <b>Päällä</b>-tilaan vahvistaaksesi tilapäisesti IPv6-osoitteen (0–1), kun <b>Autom. määrittäminen</b> on <b>Päällä</b>.</p>

## Ilmoitus-valikko

Kun tämä on asetettu, saat sähköpostiviestin, jos projektorissa on ongelma tai varoitus.

☛ “Lukuvirheen ilmoitussähköposti” s.230

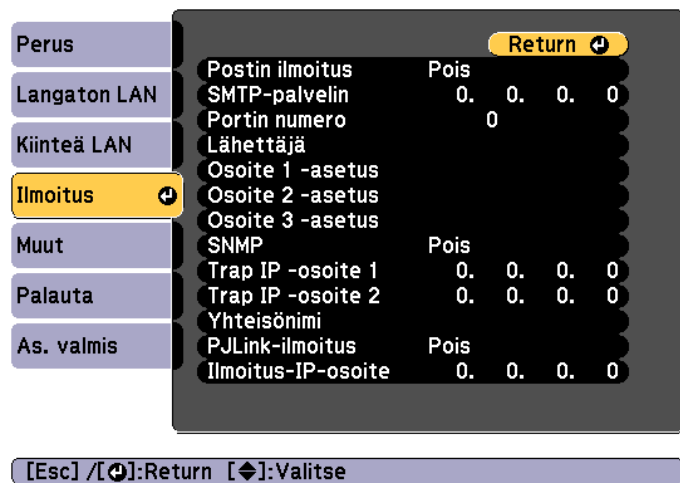

Alavalikko	Toiminto
<b>Postin ilmoitus</b>	Sähköposteja voidaan lähettää etukäteen määritettyihin osoitteisiin, kun projektorin käytössä esiintyy ongelma tai saadaan varoitus asettamalla arvo <b>Päällä</b> .
<b>SMTP-palvelin</b>	Voit syöttää <b>IP-osoite</b> projektorin SMTP-palvelimelle. Voit syöttää kunkin osoitteen kenttään arvon väliltä 0–255. Seuraavia IP-osoitteita ei kuitenkaan voi käyttää. 127.x.x.x, 224.0.0.0–255.255.255.255 (joissa x on numero välillä 0–255)
<b>Portin numero</b>	Voit syöttää SMTP-palvelimelle portin numeron. Oletusarvo on 25. Voit syöttää numeroja välillä 1–65535.
<b>Lähetäjä</b>	Syötä lähettäjän sähköpostiosoite. Voit syöttää enintään 64 yksitavuista aakkosnumeerista merkkiä. Voit syöttää enintään 32 merkkiä konfigurointivalikossa. Kun kirjoitat enemmän kuin 32 merkkiä, käytä tekstin kirjoittamiseen Internet-selaintasi. (" ( ) , : ; < > [ \ ] ja välilyöntejä ei voi käyttää.) ☛ “Asetusten muuttaminen web-selaimella (Epson Web Control)” s.221

Alavalikko	Toiminto
<b>Osoite 1 -asetus/ Osoite 2 -asetus/ Osoite 3 -asetus</b>	Aseta kohdesähköpostiosoite ilmoitussähköpostille ja ilmoituksen sisältö. Voit rekisteröidä enintään kolme vastaanottajan osoitetta. Voit syöttää enintään 64 yksitavuista aakkosnumeerista merkkiä. Voit syöttää enintään 32 merkkiä konfigurointivalikossa. Kun kirjoitat enemmän kuin 32 merkkiä, käytä tekstin kirjoittamiseen Internet-selaintasi. (" ( ) , : ; < > [ \ ] ja välilyöntejä ei voi käyttää.) ☛ “Asetusten muuttaminen web-selaimella (Epson Web Control)” s.221
<b>SNMP</b>	<b>SNMP</b> :tä käyttävää projektoria tarkkaillaan asetuksella <b>Päällä</b> . Kun haluat käyttää SNMP:tä projektorille, tietokoneelle on asennettava SNMP:n hallintaohjelma. SNMP:tä tulisi käyttää pääkäyttäjän toimesta. Oletusarvo on <b>Pois</b> .
<b>Trap IP -osoite 1/ Trap IP -osoite 2</b>	Voit rekisteröidä enintään kaksi SNMP trap -ilmoitusosoitetta. Voit syöttää kunkin osoitteen kenttään arvon väliltä 0–255. Seuraavia IP-osoitteita ei kuitenkaan voi käyttää. 127.x.x.x, 224.0.0.0–255.255.255.255 (joissa x on numero välillä 0–255)
<b>Yhteisönimi</b>	Aseta SNMP:n yhteisön nimi. Voit syöttää enintään 32 yksitavuista aakkosnumeerista merkkiä. (Välilyöntejä ja symboleita ei voi käyttää.)
<b>PJLink-ilmoitus</b>	Aseta tämä <b>Päällä</b> -tilaan käyttääksesi PJLink-ilmoitustoimintoa.
<b>Ilmoitus-IP-osoite</b>	Syötä sen tietokoneen IP-osoite, johon haluat lähettää ilmoituksia projektorin toimintatilasta PJLink-ilmoitustoiminnolla. Voit syöttää kunkin osoitteen kenttään arvon väliltä 0–255. Seuraavia IP-osoitteita ei kuitenkaan voi käyttää. 127.x.x.x, 224.0.0.0–255.255.255.255 (joissa x on numero välillä 0–255)

## Muut-valikko

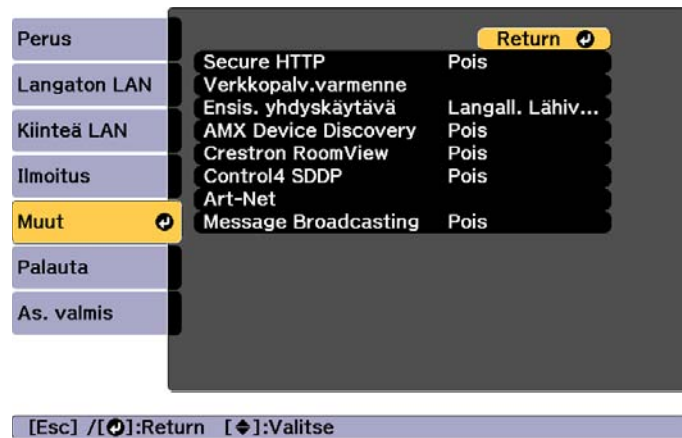

Alavalikko	Toiminto
Secure HTTP	Suojauksen vahvistamiseksi projektoria ja tietokoneen välinen yhteys Epson Web Control -toiminnossa on salattu. Kun suojaus asetetaan Epson Web Control -toiminnolla, on suositeltavaa asettaa tämä asetus <b>Päällä</b> -tilaan.
Verkkopalv.varmenne	Tuo Secure HTTP -protokollassa käytetyn web-palvelimen varmenteen.
Ensis. yhdyskäytävä	Valitse ensisijaiseksi yhdyskäytäväksi <b>Kiinteä</b> tai <b>Langaton</b> .
AMX Device Discovery	Kun haluat, että <u>AMX Device Discovery</u> -toiminto voi tunnistaa projektoria, määritä asetukseksi <b>Päällä</b> . Valitse asetukseksi <b>Pois</b> , jos laite ei ole kytketty AMX- tai AMX Device Discovery -ohjaimen valvomaan ympäristöön.

Alavalikko	Toiminto
Crestron RoomView	Määritä tämä arvoon <b>Päällä</b> vain silloin, kun projektoria valvotaan tai ohjataan verkossa Crestron RoomView -toiminnon avulla®. Muulloin asetus on arvossa <b>Pois</b> . ☛ “Tietoja Crestron RoomView® -järjestelmästä” s.233 Asetuksiin tehdyt muutokset tulevat voimaan projektoria uudelleen käynnistämisen jälkeen. Kun tämä on määritetty arvoon <b>Päällä</b> , seuraavat toiminnot eivät ole käytettävissä. <ul style="list-style-type: none"> <li>• Epson Web Control</li> <li>• Message Broadcasting -ominaisuus Epson Projector Management -ohjelmistossa</li> </ul>
Control4 SDDP	Valitse asetukseksi <b>Päällä</b> , jos haluat ottaa käyttöön laitetietojen hankinnan <u>Control4® Simple Device Discovery Protocol (SDDP)</u> -protokollan avulla.
Art-Net	<b>Art-Net:</b> Aseta tämä <b>Päällä</b> -tilaan ohjataksesi projektoria Art-Net-protokollalla. ☛ “Art-Net” s.238 <b>Net/Sub-Net/Universe:</b> Asettaa projektoria Net/Sub-Net/Universe-valinnat. <b>Aloituskanava:</b> Asettaa aloituskanavan, joka käsittelee Art-Net-protokollaa. ☛ “Kanavamäriytykset” s.238
Message Broadcasting	Aseta tämä <b>Päällä</b> -tilaan vastaanottaaksesi Epson Projector Management -ohjelmiston Message Broadcasting -ominaisuuden lähettämiä tietoja. Lataa ohjelmisto ja käyttöoppaat seuraavalta web-sivustolta. <a href="http://www.epson.com">http://www.epson.com</a>

## Palauta-valikko

Palauttaa kaikki verkkoasetukset oletuksiin.

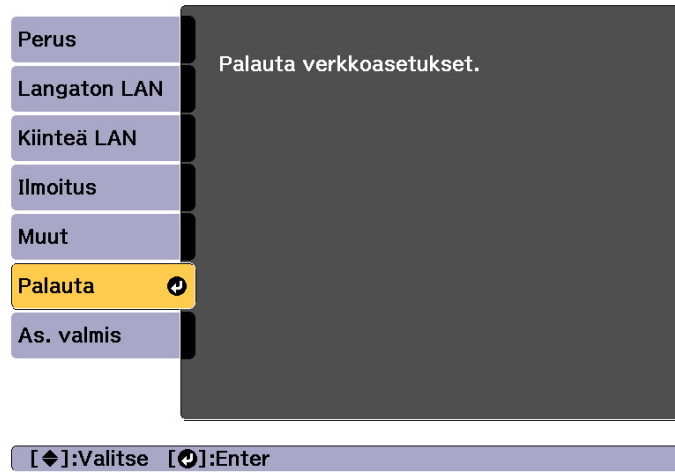

Alavalikko	Toiminto
Palauta verkkoasetukset.	Palauta kaikki verkon asetukset oletusarvoihin valitsemalla <b>Kyllä</b> .

## Info-valikko (vain näyttö)

Tästä voit tarkistaa heijastettavien kuvasignaalien ja projektorin tilan. Määritettävät kohdat riippuvat heijastettavasta lähteestä, kuten seuraavista näyttökuvista käy ilmi.

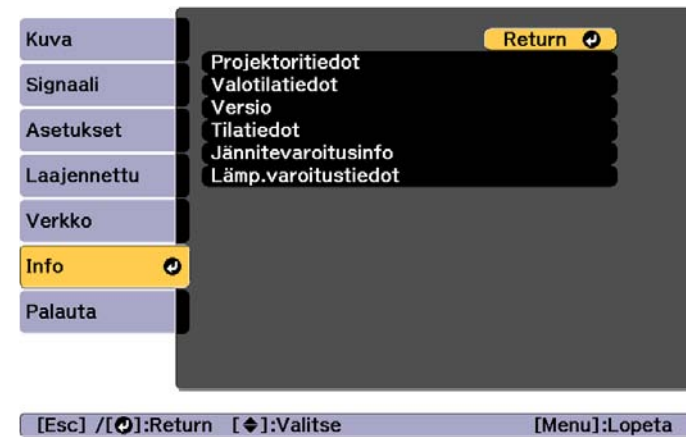

Alavalikko		Toiminto
Projektoritiedot	Käyttötunnit*	Näyttää käyttöajan projektorin päälle kytkemisen jälkeen.
	Lähde	Voit näyttää lähteen nimen siltä laitteelta, jonka kuvaa parhaillaan projisoidaan.
	Tulosignaali	Voit näyttää sen <b>Tulosignaali</b> -sisällön, joka on asetettu lähteen mukaan <b>Signaali</b> -valikossa.
	Kuvatarkkuus	Voit näyttää kuvatarkkuuden.
	Virkistystaajuus	Voit näyttää <b>Virkistystaajuus</b> -asetuksen.
	Synkr.tiedot	Voit näyttää kuvasignaalin tiedot. Näitä tietoja voidaan tarvita mahdollisen huollon yhteydessä.

Alavalikko		Toiminto
	<b>Tila</b>	Tässä on tietoa projektorilla esiintyneistä virheistä. Näitä tietoja voidaan tarvita mahdollisen huollon yhteydessä.
	<b>Sarjanumero</b>	Näyttää projektorin sarjanumeron.
	<b>Linssityyppi</b>	Näyttää linssin mallinumeron.
	<b>Event ID</b>	Kun ilmenee ongelmia, kun projektori ja tietokone on liitetty verkkoon, tiedot ongelmasta näytetään tapahtumatunnusta käyttämällä. Katso seuraavalta sivulta tiedot tapahtumatunnusten tulkitsemisesta ☛ "Tietoja kohteesta Event ID" <a href="#">s.207</a>
	<b>HDBaseT-signaalin taso</b>	Näyttää HDBaseT-portista syötetyn kuvasignaalin tason. Kun tämä näkyy keltaisena, signaalitason voimakkuus on pienentynyt. Seuraavat signaalitasot ovat suositeltavia. <ul style="list-style-type: none"> <li>• 1080p: 16 dB tai enemmän</li> <li>• 4K: 18 dB tai enemmän</li> </ul>
<b>Valotilatiedot</b>	<b>Valotilatunnit</b>	Näyttää valolähteen käyttöajan valolähdetilan mukaan.
	<b>Arviolta jäljellä</b>	Kun <b>Pysyvä tila</b> on asetettu <b>Päällä</b> -tilaan, tämä näyttää aikamäärän, jonka ajan valolähteen kirkkautta voidaan ylläpitää.
<b>Versio</b>	<b>Main Video2</b>	Näyttää projektorin laiteohjelmiston versiotiedot.
<b>Tilatiedot</b>		Näyttää projektorin tilan. ☛ "Tilanäytön lukeminen" <a href="#">s.187</a>

Alavalikko		Toiminto
<b>Jännitevaroitustiedot</b>		Näyttää enintään 10 jännitevaroitustilaa. Kun valitut <b>Tiedot</b> , kun Varoitus tai Virhe näkyy näytössä, voit tarkistaa yksityiskohtaiset lokit ennen ja jälkeen virheen tunnistuksen. Kun lyhyt jännitevirhe on tunnistettu, kuten seuraavissa tapauksissa, jännitevaroitustiedot eivät ehkä näy oikein. <ul style="list-style-type: none"> <li>• Lyhyt jännitteen pudotus</li> <li>• Lyhyt jännitteen katkos</li> <li>• Kun käynnistetään heti sammutuksen jälkeen</li> </ul> Odota vähintään 10 sekuntia ennen kuin kytket projektorin uudelleen päälle sammutuksen jälkeen. Kun projektori on käynnistynyt, tarkista tilatiedot. ☛ "Tilanäytön lukeminen" <a href="#">s.187</a>
<b>Lämpövaroitustiedot</b>		Näyttää enintään 7 korkean lämpötilan varoitusten ilmentymää. Kun valitut <b>Tiedot</b> , kun Varoitus tai Virhe näkyy näytössä, voit tarkistaa yksityiskohtaiset lokit ennen ja jälkeen virheen tunnistuksen.

\* Kokonaiskäyttöaikana näkyy ensimmäisten 10 tunnin ajan "0H". 10 tuntia ja yli näytetään "10H", "11H", jne.



## Palauta-valikko



Alavalikko	Toiminto
Nollaa kaikki muistit	Palauttaa kaikki kohtiin <b>Muisti</b> , <b>Linssin sijainti</b> ja <b>Geometrinen korjaus</b> tallennetut nimet ja asetukset. ☛ "Muistitoiminto" <a href="#">s.115</a>

Alavalikko	Toiminto
Valotilan kalibrointi	<p>Voit tehdä valolähteen kalibrointiin liittyviä asetuksia. Kun suoritat valotilan kalibroinnin, ero valkotasapainon ja kirkkaustilan välillä valotilalle korjataan. Tämän säännöllinen suorittaminen on suositeltavaa.</p> <ul style="list-style-type: none"> <li>• <b>Suorita nyt:</b> Käynnistää valolähteen kalibroinnin. Tätä ei voi käynnistää seuraavissa tapauksissa. <ul style="list-style-type: none"> <li>- 20 minuutin sisällä projektorin käynnistämisestä</li> <li>- Kun ympäristön lämpötilasta tulee liian korkea ja kirkkautta himmennetään automaattisesti</li> </ul> </li> <li>• <b>Suorita määräajoin:</b> Kun asetettu <b>Päällä</b>-tilaan valolähteen kalibrointi suoritetaan aina 100 tunnin käyttöajan jälkeen. Kun <b>Pois</b> on valittu sellaisen projisoidun kuvan säilyttämiseksi, joka säädettiin moniprojisointia käyttämällä, suorita korjaukset <b>Suorita nyt</b> -toiminnolla tai käytä aikataulutustoimintoa <b>Valotilan kalibrointi</b> -valinnan kalibroimiseksi.</li> <li>• <b>Aikatauluasetukset:</b> Näyttää aikatauluasetukset-näytön. Aseta tämä valolähteen kalibroinnin suorittamiseksi säännöllisesti.</li> <li>• <b>Viimeinen suoritus:</b> Näyttää päivämäärän ja ajan, jolloin valolähteen kalibrointi suoritettiin viimeksi.</li> </ul>
Palauta kaikki	<p>Voit palauttaa kaikki kohdat oletusasetuksiin Konfigurointi-valikossa.</p> <p>Seuraavia kohteita ei palauteta oletusarvoihin: <b>Tulosignaali</b>, <b>EDID</b>, <b>Muisti</b>, <b>Käyttäjän logo</b>, kaikki kohteet <b>Verkko</b>-valikoista, <b>Kieli</b>, <b>Pvm &amp; Aika</b>, <b>Paneelin kohdist.</b>, <b>Värien yhdenmuk.</b>, <b>Linssin kalibrointi</b>, <b>Värien kalibrointi</b>, <b>Ryhmittely</b>, <b>Näyttöjen yhteensop.</b>, <b>Värien</b>, <b>Valotilatiedot</b> ja <b>Käyttötunnit</b>.</p>
Nollaa kaikki (Tehdasoletus)	<p>Nollaa kaikki projektorin asetukset. Salanasuojauksen kohteita ei kuitenkaan nollata. Sinun on syötettävä salasana nollauksen suorittamiseksi. Salasan oletusasetus on "0000". Vaihda sen tilalle haluamasi salasana.</p>

Kun Konfigurointi-valikon sisältö on asetettu yhdelle projektorille, voit käyttää sitä eräasetuksen suorittamiseen useille projektoreille (eräasetustoiminto). Eräasetustoiminto on vain projektoreille, joilla on sama mallinumero.

Käytä jotakin seuraavista menetelmistä.

- Asetus käyttämällä USB-flash-asemaa.
- Aseta liittämällä tietokone ja projektori USB-kaapelilla.
- Asettaminen EasyMP Network -päivitysohjelmalla.

Tässä käyttöoppaassa selitetään USB-flash-asema- ja USB-kaapelimenetelmä.



- Seuraava sisältö ei ole eräasetustoiminnon heijastama.
  - Verkko-valikkoasetukset (paitsi Ilmoitus-valikko ja Muut-valikko)
  - Tila ja Valotilatiedot Info-valikossa
- Suorita eräasetus ennen projisoidun kuvan säätämistä. Säätöarvot projisoidulle kuvalle, kuten Geometrinen korjaus on eräasetustoiminnon heijastama. Jos eräasetus suoritetaan kuvan säätämisen jälkeen, tekemäsi säädöt voivat muuttua.
- Käyttämällä eräasetustoimintoa, rekisteröity käyttäjän logo asetetaan muihin projektoreihin. Älä rekisteröi luottamuksellisia tietoja jne. käyttäjän logoksi.



### Huom

Eräasetuksen tekeminen on asiakkaiden vastuulla. Jos eräasetus epäonnistuu virtakatkoksen, tiedonsiirtovirheen jne. johdosta, asiakas on vastuussa kaikista mahdollisesti aiheutuvista kustannuksista.

## Asetus käyttämällä USB-flash-asemaa

Tässä osassa selitetään, kun eräasetus suoritetaan USB-flash-asemalla.



- Käytä FAT-muotoa olevaa USB-flash-asemaa.
- USB-flash-asetat, joissa on suojaustoimintoja, eivät voi käyttää eräasetustoimintoa. Käytä USB-flash-asemaa, joka ei käytä suojaustoimintoa.
- USB-kortinlukijat tai USB-kiintolevyt eivät voi käyttää asetustoimintoa.

## Asetusten tallentaminen USB-flash-asetalle

- 1 Irrota virtajohto projektorista ja tarkista, että kaikki projektorin merkkivalot ovat sammuneet.
- 2 Liitä USB-flash-asema projektorin langattoman lähiverkkoyksikön portti.
  - “Langattoman lähiverkkoyksikön asentaminen” s.56

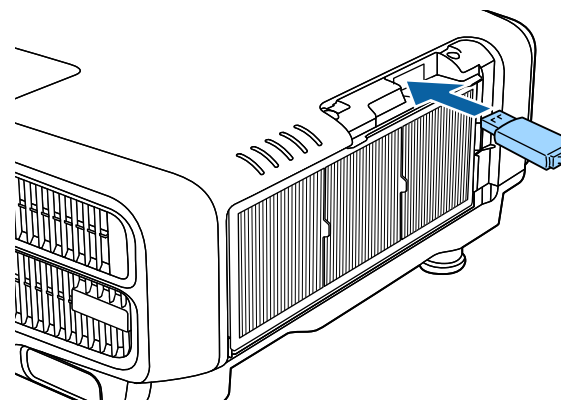



- Liitä USB-flash-asema suoraan projektoriin. Jos USB-flash-asema on liitetty projektoriin USB-keskittimellä, asetuksia ei ehkä tallenneta oikein.
- Liitä tyhjä USB-flash-asemaan. Jos USB-flash-asema sisältää muita tietoja, kuin eräasetustiedosto, asetuksia ei ehkä tallenneta oikein.
- Jos olet tallentanut eräasetustiedoston toisesta projektorista USB-flash-asemaan, poista tiedosto tai muuta tiedostonimeä. Eräasetustoiminto ei voi korvata eräasetustiedostoa.
- Eräasetustiedoston tiedostonimi on PJCONFDATA.bin. Jos tiedostonimeä on muutettava, lisää tekstiä PJCONFDATA-tekstin jälkeen. Jos muutat tiedostonimeä jollakin muulla tavalla, projektori ei pysty tunnistamaan tiedostoa oikein.
- Voit käyttää tiedostonimessä ainoastaan yksitavuisia merkkejä.

- 3** Pitäen kaukosäätimen tai ohjauspaneelin [Esc]-painiketta painettuna, liitä virtajohto projektoriin.

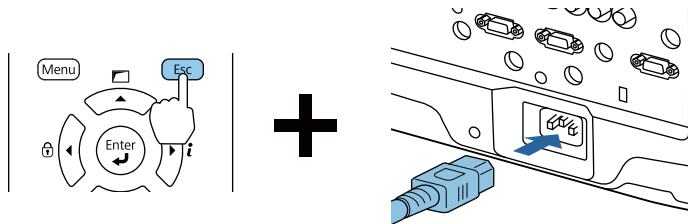

Kun projektorin merkkivalot syttyvät seuraavasti, vapauta [Esc]-painike.

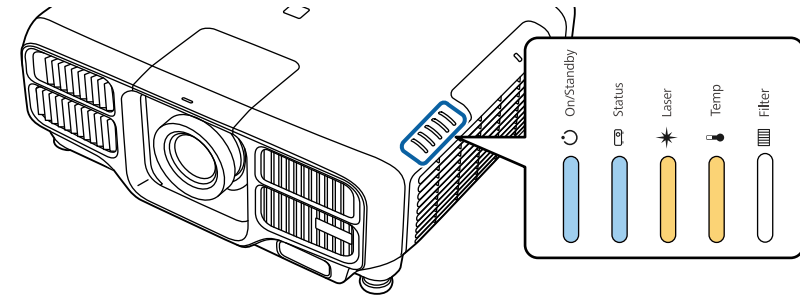

Virtalähde	Status	Laser	Temp
Sininen - Päällä	Sininen - Päällä	Oranssi - Päällä	Oranssi - Päällä

Kun kaikki merkkivalot alkavat vilkkua, eräasetustiedostoa kirjoitetaan.

### Huom

- Älä irrota virtajohtoa projektorista, kun tiedostoa kirjoitetaan. Jos virtajohto irrotetaan, projektori ei ehkä käynnisty oikein.
- Älä irrota USB-flash asemaa projektorista, kun tiedostoa kirjoitetaan. Jos USB-flash-asema irrotetaan, projektori ei ehkä käynnisty oikein.

Kun kirjoitus päättyy normaalisti, projektori siirtyy valmiutilaan.

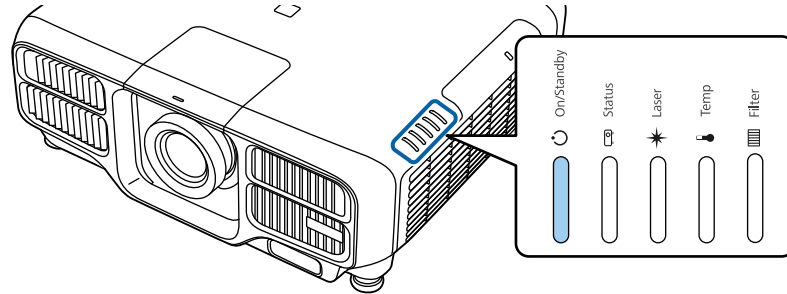

Virtalähde  
Sininen - Päällä

Kun projektori on valmiutilassa, poista USB-flash-asema.

### Tallennettujen asetusten heijastaminen muihin projektoreihin.

- 1** Irrota virtajohto projektorista ja tarkista, että kaikki projektorin merkivalot ovat sammuneet.
- 2** Liitä USB-flash-asema, joka sisältää tallennetun eräasetustiedoston, projektorin langattoman lähiverkkoyksikön portti.

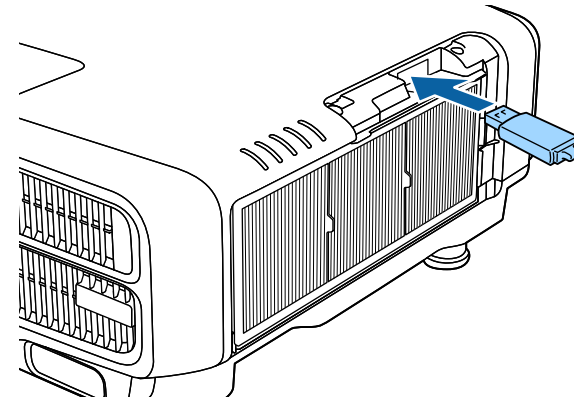

- Kun USB-flash-asema sisältää 1–3 tyyppiä eräasetustiedostoja, tiedosto heijastetaan projektoriin, jolla on sama mallinumero. Jos projektorille, jolla on sama mallinumero, on useita tiedostoja, tiedostot eivät ehkä heijastu oikein.
- Kun USB-flash-asemalla on eräasetustiedostoja neljää tai useampaa tyyppiä, asetukset eivät ehkä heijastu oikein.
- Älä tallenna USB-flash-asemalle muuta dataa, kuin eräasetustiedosto. Jos USB-flash-asema sisältää muita tietoja, kuin eräasetustiedosto, asetuksia ei ehkä heijasteta oikein.

- 3** Pitäen kaukosäätimen tai ohjauspaneelin [Menu]-painiketta painettuna, liitä virtajohto projektoriin.

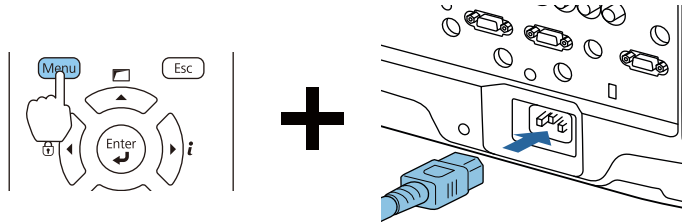

Kun projektorin merkkivalot syttyvät seuraavasti, vapauta [Menu]-painike.

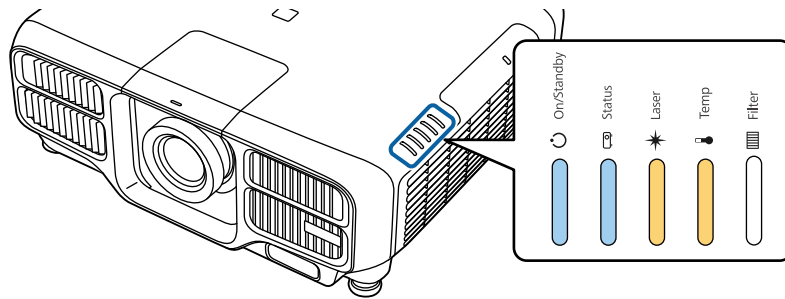

Virtalähde	Status	Laser	Temp
Sininen - Päällä	Sininen - Päällä	Oranssi - Päällä	Oranssi - Päällä

Merkkivalot pysyvät päällä noin 75 sekuntia.

Kun kaikki merkkivalot alkavat vilkkua, asetuksia kirjoitetaan.

### Huom

- Älä irrota virtajohtoa projektorista, kun asetuksia kirjoitetaan. Jos virtajohto irrotetaan, projektori ei ehkä käynnisty oikein.
- Älä irrota USB-flash-asemaa projektorista, kun asetuksia kirjoitetaan. Jos USB-flash-asema irrotetaan, projektori ei ehkä käynnisty oikein.

- 4** Kun kirjoitus päättyy normaalisti, projektori siirtyy valmiustilaan.

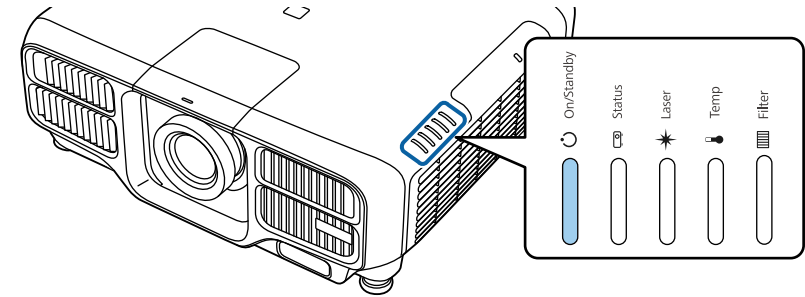

Virtalähde  
Sininen - Päällä

Kun projektori on valmiustilassa, poista USB-flash-asema.

## Aseta liittämällä tietokone ja projektori USB-kaapelilla.



Seuraavat käyttöjärjestelmät tukevat eräasetustoimintoa.

- Windows Vista tai uudemmat
- Mac OS X 10.7.x tai uudemmat

### Asetusten tallentaminen tietokoneeseen

- 1** Irrota virtajohto projektorista ja tarkista, että kaikki projektorin merkkivalot ovat sammuneet.
- 2** Liitä tietokoneen USB-portti projektorin Service-porttiin USB-kaapelilla.

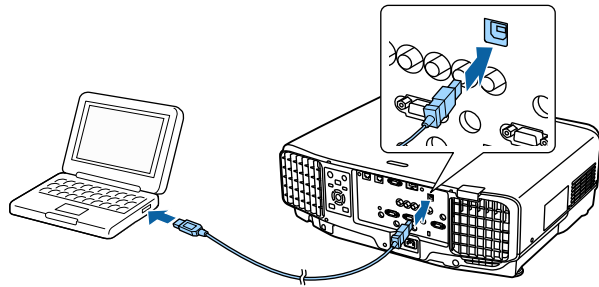

- 3** Pitäen kaukosäätimen tai ohjauspaneelin [Esc]-painiketta painettuna, liitä virtajohto projektoriin.

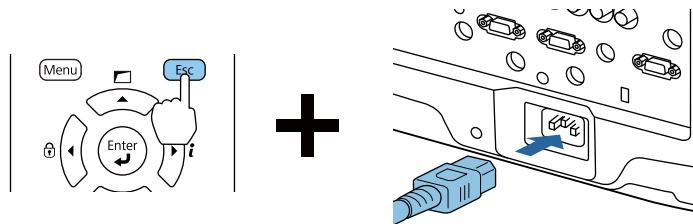

Kun projektorin merkkivalot syttyvät seuraavasti, vapauta [Esc]-painike.

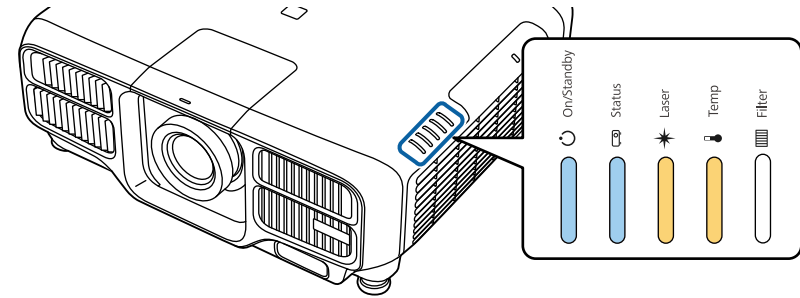

Virtalähde	Status	Laser	Temp
Sininen - Päällä	Sininen - Päällä	Oranssi - Päällä	Oranssi - Päällä

Tietokone on tunnistanut projektorin siirrettävänä levynä.

- 4** Avaa siirrettävä levy ja tallenna eräasetustiedosto (PJCONFDATA.bin) tietokoneeseen.



Jos sinun on muutettava eräasetustiedoston nimeä, lisää tekstiä PJCONFDATA:n jälkeen. Jos muutat tiedostonimen, projektori ei ehkä pysty tunnistamaan tiedostoa oikein.

- 5** Suorita "Poista USB-laite" tietokoneellasi ja irrota sitten USB-kaapeli.



Kun käytössä on OS X, suorita "Poista EPSON\_PJ".

Projektorin siirtyä valmiustilaan.

### Tallennettujen asetusten heijastaminen muihin projektoreihin.

- 1** Irrota virtajohto projektorista ja tarkista, että kaikki projektorin merkkivalot ovat sammuneet.
- 2** Liitä tietokoneen USB-portti projektorin Service-porttiin USB-kaapelilla.

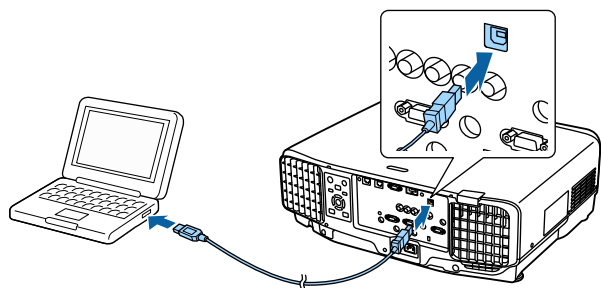

- 3** Pitäen kaukosäätimen tai ohjauspaneelin [Menu]-painiketta painettuna, liitä virtajohto projektoriin.

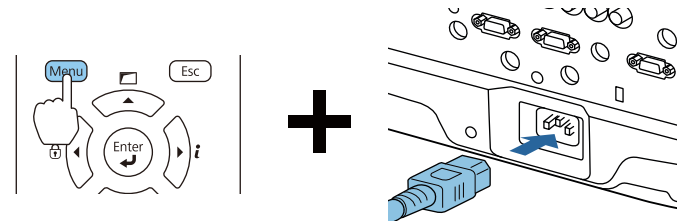

Kun projektorin merkkivalot syttyvät seuraavasti, vapauta [Menu]-painike.

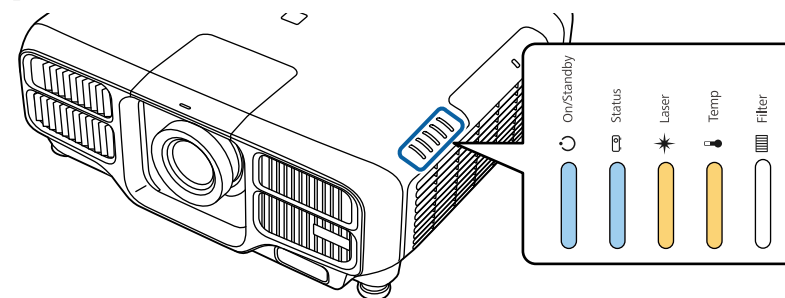

Virtalähde	Status	Laser	Temp
Sininen - Päällä	Sininen - Päällä	Oranssi - Päällä	Oranssi - Päällä

Tietokone on tunnistanut projektorin siirrettävänä levynä.

- 4** Kopioi tietokoneeseen tallentamasi eräasetustiedosto (PJCONFDATA.bin) siirrettävän levyn ylätasoon kansioon.



Älä kopioi eräasetustiedoston lisäksi mitään muita tiedostoja tai kansioita siirrettävälle levyille.

- 5** Suorita "Poista USB-laite" tietokoneellasi ja irrota sitten USB-kaapeli.



Kun käytössä on OS X, suorita "Poista EPSON\_PJ".

Kun kaikki merkkivalot alkavat vilkkua, asetuksia kirjoitetaan.



### Huom

Älä irrota virtajohtoa projektorista, kun asetuksia kirjoitetaan. Jos virtajohto irrotetaan, projektori ei ehkä käynnisty oikein.

Kun kirjoitus päättyy normaalisti, projektori siirtyy valmiustilaan.

## Kun asetus epäonnistuu

Merkkivalot ilmoittavat, jos ilmenee virhe. Tarkista merkkivalot tila.

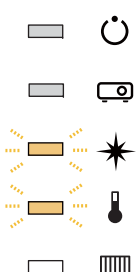
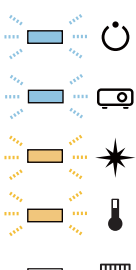
Merkkivalot tila	Korjauskeino
 <p>Laser: Oranssi - vilkkuu nopeasti Temp: Oranssi - vilkkuu nopeasti</p>	<p>Eräasetustiedosto on ehkä vioittunut tai USB-flash-asema voi olla kytketty väärin. Irrota USB-flash-asema, irrota ja liitä sitten uudelleen projektorin virtajohto, ja yritä sitten uudelleen.</p>
 <p>Virta: Sininen - vilkkuu nopeasti Status: Sininen - vilkkuu nopeasti Laser: Oranssi - vilkkuu nopeasti Temp: Oranssi - vilkkuu nopeasti</p>	<p>Asetusten kirjoittaminen on voinut epäonnistua ja projektorin laiteohjelmistossa on saattanut ilmetä virhe. Lopeta projektorin käyttö, irrota virtajohto pistorasiasta ja ota yhteys paikalliseen jälleenmyyjään tai lähimpään osoitteeseen, joka mainitaan kohdassa Epson-projektoreiden yhteystietoluettelo.  <a href="#">Epson-projektoreiden yhteystietoluettelo</a></p>







# Vianmääritys

Tässä luvussa kuvataan ongelmien tunnistus ja niiden selvittäminen.

Jos projektorissa ilmenee ongelma, voit tuoda Ohje-näytön näkyviin avuksesi. Voit myös asettaa projektorin asianmukaiseen tilaan vastaamalla kysymyksiin.

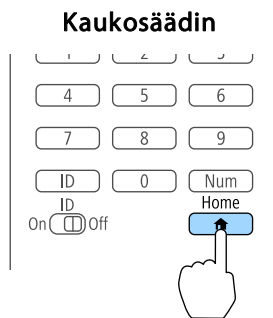
- 1 Paina [] -painiketta.  
Aloitusnäyttö tulee näkyviin.



- 2 Valitse Ohje ja paina sitten []-painiketta.

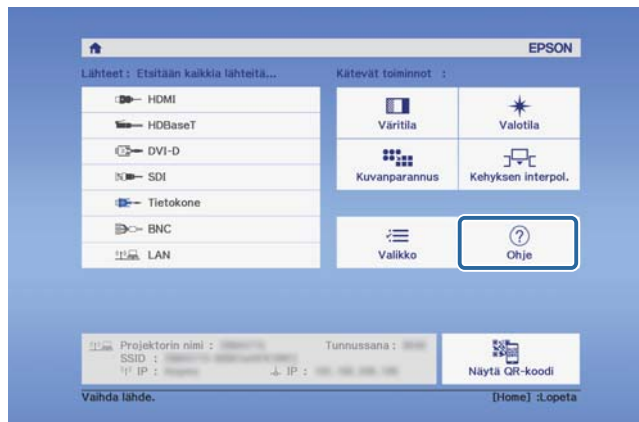

Help-näyttö tulee näkyviin.

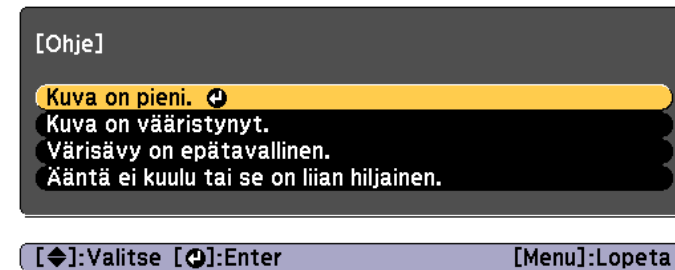

- 3 Valitse valikkokohta.

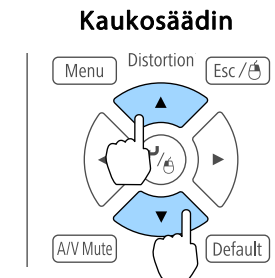

- 4 Vahvista valinta.

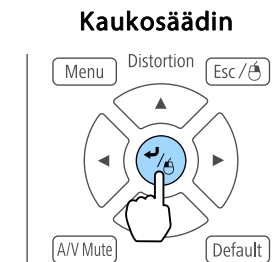

Kysymykset ja vastaukset näkyvät alla olevassa näytössä. Paina [Menu]-painiketta poistuaksesi Ohjeesta.

## Kuva on pieni.

- ❓ Onko zoomaus minimissä?  
·Muuta kuvan kokoa painamalla [Zoomaus]-painiketta.
- ❓ Onko projektori liian lähellä valkokangasta?  
·Siirrä projektorin kauemmaksi valkokankaasta.

[Esc] :Return

[Menu]:Lopeta



Jos ohjeoiminnosta ei löydy ratkaisua ongelmaan, katso seuraavaa.

☛ “Merkkivalojen lukeminen” [s.180](#)

Tässä projektorissa on seuraavat viisi projektorin tilaa ilmaisevaa merkkivaloa.

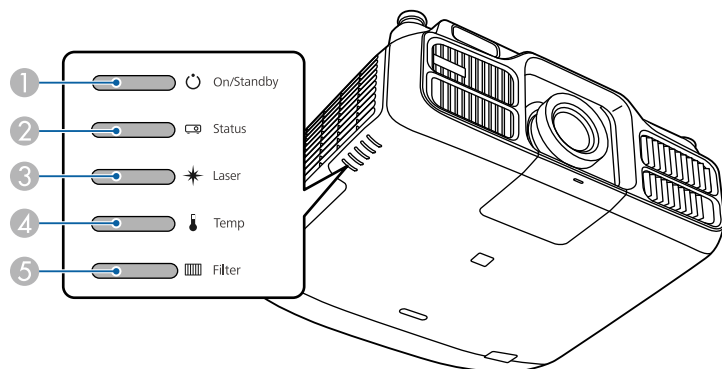





















- ① Virran merkkivalo  
Ilmaisee projektorin tilan.
- ② Status merkkivalo  
Ilmaisee projektorin tilan.
- ③ Laser-merkkivalo  
Ilmaisee valolähteen tilan.
- ④ Temp merkkivalo  
Ilmoittaa sisäisen lämpötilan. Tämä on normaalisti sammuksissa.
- ⑤ Filter merkkivalo  
Ilmaisee ilmansuodattimen tilan. Tämä on normaalisti sammuksissa.

Seuraavia merkkivalotiloja käytetään tavallisessa käytössä.





















"Tila vaihtelee" ilmaisee, että merkkivalot syttyvät, sammuvat tai vilkkuvat projektorin tilan mukaan.



























Merkkivalo					Projektorin tila	Selitys
Virtalähde	Status	Laser	Temp	Filter		
Sininen - Päällä	Pois	Pois	Pois	Pois	Valmiustila	Projektoriin tulee virtaa. Voit aloittaa projisoinnin tässä tilassa painamalla kaukosäätimen tai ohjauspaneelin [(1)]-painiketta. (Joskus, kun virtajohto on irrotettu, virran merkkivalo jää vähäksi aikaa palamaan. Tämä ei ole vika.)
					Verkon valvonnan tila	Projektoria valvotaan ja ohjataan verkon kautta (kun <b>Valmiustila</b> on asetettu <b>Yhteys päällä</b> -tilaan). Jos virtajohto irrotetaan ja liitetään uudelleen tässä tilassa, virran merkkivalo vilkkuu sinisenä.
Sininen - Päällä	Sininen - Vilkkuu	Tila vaihtelee	Pois	Pois	Lämpenee-tila	Projektori on tässä tilassa heti käynnistyksen jälkeen. Lämpeneminen kestää noin 30 sekuntia valolähteen käynnistyksen jälkeen. [C]-painike ei toimi lämpenemisen aikana.







Merkkivalo					Projektorin tila	Selitys
Virtalähde	Status	Laser	Temp	Filter		
 Sininen - Päällä	 Sininen - Päällä	 Tila vaihtelee	 Pois	 Pois	Projisoi	Projektori projisoi.
 Sininen - Päällä	 Sininen - Vilkkuu	 Pois	 Pois	 Pois	Jäähtyy-tila	Tämä on tila heti sammutuksen jälkeen. Tässä tilassa kaikki painikkeet ovat pois käytöstä.
 Sininen - Vilkkuu	 Pois	 Pois	 Pois	 Pois	Verkon valvonnan valmistelu	Valmistelu tämän projektorin valvomiseksi ja ohjaamiseksi verkossa. Verkon valvonnan valmistelun aikana kaikki painiketoiminnot ovat pois käytöstä.
 Sininen - Päällä	 Sininen - Päällä	 Sininen - Vilkkuu	 Pois	 Pois	A/V-mykistys akti- voitu	A/V-mykistys on aktivoitu.

Kun projektorissa on ilmennyt virhe, virhetila osoitetaan merkkivalon värillä sekä vilkkumisen ja tasaisesti palamisen yhdistelmällä.





















Katso seuraavasta taulukosta, mitä merkkivalot tarkoittavat ja miten voit korjata ongelmia, joihin ne viittaavat.

Merkkivalo					Syy	Korjaustapa tai tila
Virtalähde	Status	Laser	Temp	Filter		
 Pois	 Sininen - Vilkkuu	 Oranssi - Vilkkuu	 Pois	 Pois	Sisäinen virhe	Lopeta projektorin käyttö, irrota virtajohto pistorasiasta ja ota yhteys paikalliseen jälleenmyyjään tai lähimpään osoitteeseen, joka mainitaan kohdassa Epson-projektoreiden yhteystietoluettelo.  <a href="#">Epson-projektoreiden yhteystietoluettelo</a>
 Pois	 Sininen - Vilkkuu	 Pois	 Oranssi - Vilkkuu	 Pois	Tuulettimen virhe Tunnistimen virhe	Lopeta projektorin käyttö, irrota virtajohto pistorasiasta ja ota yhteys paikalliseen jälleenmyyjään tai lähimpään osoitteeseen, joka mainitaan kohdassa Epson-projektoreiden yhteystietoluettelo.  <a href="#">Epson-projektoreiden yhteystietoluettelo</a>
 Pois	 Sininen - Vilkkuu	 Pois	 Oranssi - Päällä	 Pois	Kork. Lämpöt. Virhe (Ylikuumeneminen)	<p>Valolähde kytkeytyy automaattisesti pois päältä ja kuvien heijastaminen loppuu. Odota noin viisi minuuttia. Noin viiden minuutin kuluttua projektori siirtyy valmiustilaan, joten tarkista seuraavat kohdat.</p> <ul style="list-style-type: none"> <li>Tarkista, että ilmansuodatin, ilmanpoistoaukot ja ilmanottoaukot ovat puhtaat eikä projektorilla ole asetettu seinää vasten.</li> <li>Tarkista, ettei lämpötila lähellä ilmanottoaukkoja ole liian korkea.</li> <li>Jos ilmansuodatin ovat tukkeutuneet, irrota virtajohto pistorasiasta ja puhdista tai vaihda ne.                     <ul style="list-style-type: none"> <li> “Ilmansuodattimen puhdistaminen” s.210</li> <li> “Ilmansuodattimen vaihtaminen” s.213</li> </ul> </li> </ul> <p>Jos vikaa ei saada selvitettyä edellä olevien kohtien avulla, lopeta projektorin käyttö, irrota sähköpistoke pistorasiasta ja ota yhteys paikalliseen jälleenmyyjään tai lähimpään osoitteeseen, joka mainitaan kohdassa Epson-projektoreiden yhteystietoluettelo.  <a href="#">Epson-projektoreiden yhteystietoluettelo</a></p> <p>Jos käytät laitetta yli 1500 metrin korkeudessa, valitse <b>Korkeapaikkatila</b>-asetukseksi <b>Päällä</b>.  <a href="#">Laajennettu - Toiminta - Korkeapaikkatila s.152</a></p>

Merkkivalo					Syy	Korjaustapa tai tila
Virtalähde	Status	Laser	Temp	Filter		
 Pois	 Sininen - Vilkkuu	 Oranssi - Päällä	 Pois	 Pois	Laservirhe Hidastamislevyvirhe	Lopeta projektorin käyttö, irrota virtajohto pistorasiasta ja ota yhteys paikalliseen jälleenmyyjään tai lähimpään osoitteeseen, joka mainitaan kohdassa Epson-projektoreiden yhteystietoluettelo.  <a href="#">Epson-projektoreiden yhteystietoluettelo</a>
 Pois	 Sininen - Vilkkuu	 Pois	 Pois	 Oranssi - Päällä	Suod. ilmav. virhe	Tarkista seuraavat kaksi seikkaa. <ul style="list-style-type: none"> <li>• Tarkista, että ilmansuodatin ja ilmansuodatin ovat puhtaat eikä projektoria ole asetettu seinää vasten.</li> <li>• Jos ilmansuodatin on tukkeutunut, kytke virta pois päältä, irrota virtajohto pistorasiasta ja puhdista tai vaihda suodatin.</li> </ul>  “Ilmansuodattimen puhdistaminen” s.210  “Ilmansuodattimen vaihtaminen” s.213 Liitä tarkistuksen jälkeen virtajohto takaisin pistorasiaan. Jos vikaa ei saada selvitettyä edellä olevien kohtien avulla, lopeta projektorin käyttö, irrota sähköpistoke pistorasiasta ja ota yhteys paikalliseen jälleenmyyjään tai lähimpään osoitteeseen, joka mainitaan kohdassa Epson-projektoreiden yhteystietoluettelo.  <a href="#">Epson-projektoreiden yhteystietoluettelo</a>
 Pois	 Sininen - Vilkkuu	 Oranssi - Päällä	 Oranssi - Päällä	 Pois	Lens Shift Error	Lopeta projektorin käyttö, irrota virtajohto pistorasiasta ja ota yhteys paikalliseen jälleenmyyjään tai lähimpään osoitteeseen, joka mainitaan kohdassa Epson-projektoreiden yhteystietoluettelo.  <a href="#">Epson-projektoreiden yhteystietoluettelo</a>
 Sininen - Vilkkuu	 Tila vaihtelee	 Tila vaihtelee	 Oranssi - Vilkkuu	 Tila vaihtelee	Kor. Lämpöt. Varoit.	Tämä ei ole virhe. Jos lämpötila kuitenkin nousee uudelleen liian korkeaksi, projisointi pysähtyy automaattisesti. Tarkista seuraavat seikat. <ul style="list-style-type: none"> <li>• Tarkista, että ilmansuodatin, ilmanpoistoaukot ja ilmanottoaukot ovat puhtaat eikä projektoria ole asetettu seinää vasten.</li> <li>• Tarkista, ettei lämpötila lähellä ilmanottoaukkoja ole liian korkea.</li> <li>• Jos ilmansuodatin on tukkeutunut, kytke virta pois päältä, irrota virtajohto pistorasiasta ja puhdista tai vaihda suodatin.</li> </ul>  “Ilmansuodattimen puhdistaminen” s.210  “Ilmansuodattimen vaihtaminen” s.213

Merkkivalo					Syy	Korjaustapa tai tila
Virta-lähde	Status	Laser	Temp	Filter		
 Sininen - Vilkkuu	 Tila vaihtelee	 Oranssi - Vilkkuu	 Tila vaihtelee	 Tila vaihtelee	Laser-varoitus	Lopeta projektorin käyttö, irrota virtajohto pistorasiasta ja ota yhteys paikalliseen jälleenmyyjään tai lähimpään osoitteeseen, joka mainitaan kohdassa Epson-projektoreiden yhteystietoluettelo.  <a href="#">Epson-projektoreiden yhteystietoluettelo</a>



Merkkivalo					Syy	Korjaustapa tai tila
Virtalähde	Status	Laser	Temp	Filter		
 Sininen - Vilkkuu	 Tila vaihtelee	 Oranssi - Vilkkuu	 Tila vaihtelee	 Tila vaihtelee	Linssivaroitus	Ei-tuettu linssi on kiinnitetty. Käytä tuettua linssiä. ☛ “Valinnaiset lisävarusteet ja tarvikkeet” s.242
 Sininen - Vilkkuu	 Tila vaihtelee	 Tila vaihtelee	 Tila vaihtelee	 Oranssi - Päällä	Heikko ilmavirta	Tämä ei ole virhe. Kuvan heijastaminen lopetetaan kuitenkin automaattisesti, jos ilmanvirtaus heikkenee yhtään. "Ilmansuodatin on tukossa. Puhdista tai vaihda ilmansuodatin." näytetään. Tarkista seuraavat kaksi seikkaa. <ul style="list-style-type: none"> <li>• Tarkista, että ilmansuodatin ja ilmansuodatin ovat puhtaat eikä projektoria ole asetettu seinää vasten.</li> <li>• Jos ilmansuodatin on tukkeutunut, kytke virta pois päältä, irrota virtajohto pistorasiasta ja puhdista tai vaihda suodatin.                             <ul style="list-style-type: none"> <li>☛ “Ilmansuodattimen puhdistaminen” s.210</li> <li>☛ “Ilmansuodattimen vaihtaminen” s.213</li> </ul> </li> </ul> Jos vikaa ei saada selvitettyä edellä olevien kohtien avulla, lopeta projektorin käyttö, irrota sähköpistoke pistorasiasta ja ota yhteys paikalliseen jälleenmyyjään tai lähimpään osoitteeseen, joka mainitaan kohdassa Epson-projektoreiden yhteystietoluettelo. ☛ <a href="#">Epson-projektoreiden yhteystietoluettelo</a>
 Tila vaihtelee	 Tila vaihtelee	 Tila vaihtelee	 Tila vaihtelee	 Oranssi - Vilkkuu	Puhd. Ilm.suodatin	"Ilmansuodatin pitää vaihtaa. Puhdista tai vaihda ilmansuodatin." näytetään. Kytke projektorin virta pois päältä, irrota virtajohto pistorasiasta ja puhdista ilmansuodatin. ☛ “Ilmansuodattimen puhdistaminen” s.210 Merkkivalot tai viestit, jotka liittyvät ilmansuodattimen vaihtovaroitukseen, näkyvät vain, kun <b>Puhd. Ilm.suodatin</b> -asetuksen on <b>Päällä</b> Konfigurointi-valikossa. ☛ <b>Laajennettu - Näyttö - Puhd. Ilm.suodatin</b> s.152
 Tila vaihtelee	 Tila vaihtelee	 Oranssi - Vilkkuu	 Tila vaihtelee	 Tila vaihtelee	Pysyvä tila. Loppu	Lopettaa <b>Pysyvä tila</b> -tilan <b>Kirkkaus-asetukset</b> -valikossa. ☛ “Kirkkauden asettaminen” s.78



- Jos projektori ei toimi kunnolla, vaikka kaikki merkkivalot osoittavat normaalia, katso seuraavaa.
  - ☛ “Ongelmien ratkaisu” [s.195](#)
- Jos merkkivalot ovat tilassa, jota ei mainita tässä taulukossa, lopeta projektorin käyttö, irrota virtapistoke pistorasiasta ja ota yhteys paikalliseen jälleenmyyjään tai lähimpään osoitteeseen, joka mainitaan kohdassa Epson-projektoreiden yhteystietoluettelo.
  - ☛ [Epson-projektoreiden yhteystietoluettelo](#)

Voit näyttää projektorin käyttötilan projisoidussa kuvassa. Voit tarkistaa projektorin yksityiskohtaiset tiedot käyttämällä painiketoimintoja.

**1** Paina projisoinnin aikana [**i**]-painiketta.

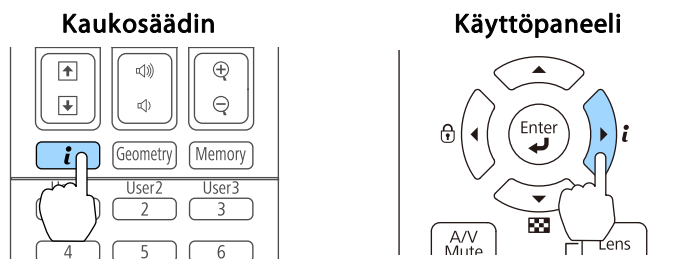

**2** Valitse **Tilatiedot** ja paina sitten [**↵**]-painiketta.

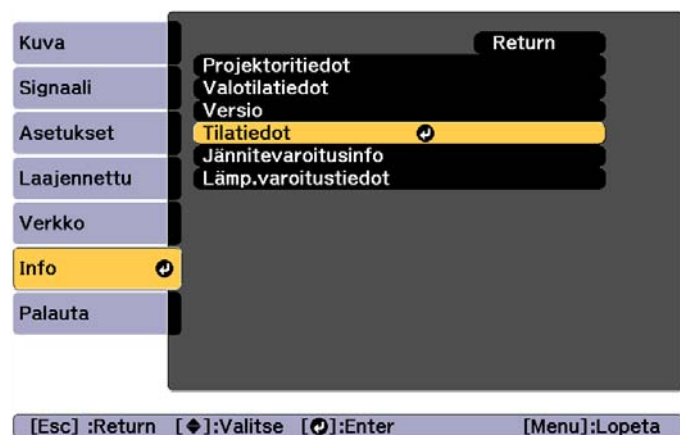

Voit käyttää projektoria myös Konfigurointi-valikosta.

**Info - Tilatiedot** s.167

**3** Valitse luokka [**◀**][**▶**] - tai [**▲**][**▼**] -painikkeilla.

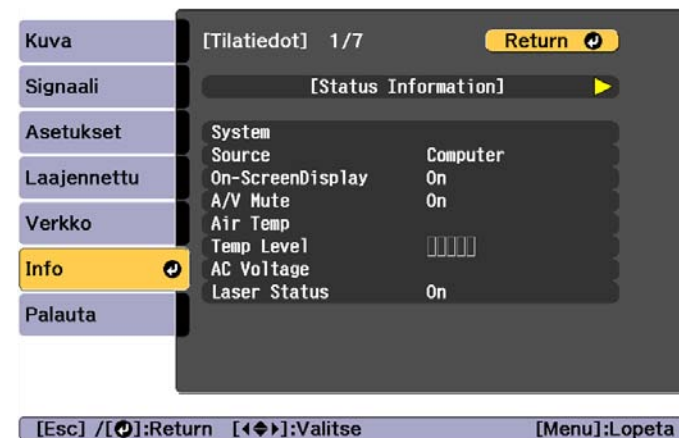

Jokainen näyttöluokka sisältää seuraavat tiedot.

Status Information	:	Projektorin käyttötila
Source	:	Tulosignaalityöt
Signal Information	:	Digitaalisen tulosignaalin tiedot
Network Wired	:	Kiinteän lähiverkon asetukset
Network Wireless	:	Langattoman lähiverkon asetukset
Maintenance	:	Projektorin ja valolähteen käyttöaika
Version	:	Projektorin laiteohjelmistoversio

## Näytön sisällön selitykset

Luokka	Kohta	Tilan näyttö	Selitys
Status Information	System	Näyttää projektorin tilan. Katso seuraavasta lisätietoja virheiden ja varoitusten ratkaisuista. ☛ “Merkkivalojen lukeminen” s.180	
		OK	Projektori on normaalitilassa
		Warm-Up	Projektori lämpiää.
		Standby	Projektori on valmiustilassa
		Cool Down	Projektori on jäähdytystilassa
		Temp Error	Korkea lämpötila -virhe on ilmennyt.
		Fan Error	Tuuletinvirhe on ilmennyt.
		Sensor Error	Anturivirhe on ilmennyt.
		Power Error	Virtavirhe (Kuristin) on ilmennyt.
		Internal Error	Sisäinen virhe on ilmennyt.
		Airflow Error	Suodattimen ilmavirtavirhe on ilmennyt.
		Temp Warning	Korkea lämpötila -varoitusta on ilmennyt.
		Internal Warning	Varoitus sisäisestä järjestelmästä on ilmennyt.
		Airflow Decline	Matala ilmavirta -virhe on ilmennyt.
		Power Warning	Virtavaroitus (Kuristin) on ilmennyt.
		Clean Filter	Ilmansuodattimen vaihtovaroitus on ilmennyt.
		Lens Error	On ilmennyt linssivirhe.
		Laser Error	On ilmennyt laservirhe.
		Laser Warning	On ilmennyt laser-varoitus.
		Temp Error FE	Ilmeni laser-virhe laserin ylikuumentumisen vuoksi.
Temp Warning FE	Ilmeni laser-varoitus laserin ylikuumentumisen vuoksi.		

Luokka	Kohta	Tilan näyttö	Selitys
Status Information	Source	HDMI	Näyttää lähteen nimen liitetystä laitteelta, jonka kuvaa parhaillaan projisoidaan.
		HDBaseT	
		DVI-D	
		SDI	
		Computer	
		BNC	
		LAN	
On-Screen Display	On	Näyttää <b>Kuvaruutunäyttö</b> -asetukset. Asetettuna <b>Off</b> -tilaan, valikkoja tai viestejä ei näytetä projisoiduissa kuvissa.	
	Off		
A/V Mute	On	Näyttää A/V-mykistyskäytön tilan.	
	Off		
Air Temp	–	Näyttää käyttöympäristön lämpötilan.	
Temp Level	–		
AC Voltage		Seuraa tulojännitteen tilaa ja näyttää nykyisen jännitteen. Esimerkki: 175V: Ilmaisee, että jännite on 175 V. B50V: Ilmaisee, että jännite on 50 V tai alle. ---V: Ilmaisee, ettei jännitelokeja voi mitata.  Tarkista seuraava, jos lokit eivät näy oikein. ☛ “Yksityiskohtaisia lokeja ja virheviestejä ei näytetä” <a href="#">s.206</a>	
	<Warning1>	Jännitteen aleneminen: Jos ottojännite alenee 89 V:n alle yli 1000 ms:ksi, näytetään lokit noin yhdeltä sekunnilta* ennen tapahtumaa ja sen jälkeen (120 lokia). * Sekuntien määrä vaihtelee virtalähteen taajuuden mukaan (50 Hz / 60 Hz).	
	<Warning2>	Välkyntä: Jos tulojännite putoaa alle 85 V:iin yli 40 ms:n ajaksi, ja jännite palaa 60 ms:n sisään, lokit noin yhdelle sekunnille ennen välkynnän tunnistamista (60 lokia) ja noin 0,1 sekuntia sen jälkeen (6 lokia) näytetään.	

Luokka	Kohta	Tilan näyttö	Selitys
		<Error>	Virtakatkos: Jos tulojännite putoaa alle 85 V:iin yli 60 ms:n ajaksi, projektori irrotetaan automaattisesti virtalähteestä. Lokit noin yksi sekunti ennen tapahtuman tunnistamista (60 lokia) näytetään. Kun suora sammutus on otettu käyttöön, <Error> luodaan, kun suora sammutus suoritetaan. Tämä ei kuitenkaan ole todellinen virhe.
	Laser Status	On Off	Näyttää valolähteen käyttötilan.
Source	Source	HDMI HDBaseT DVI-D SDI Computer BNC LAN	Näyttää lähteen nimen liitetyltä laitteelta, jonka kuvaa parhaillaan projisoidaan.
	Resolution	–	Näyttää nykyisen tulosignaalin kuvatarkkuuden. No Signal: Mitään signaalia ei syötetä. Not Supported: Projektori ei tue nykyistä tulosignaalia.

Luokka	Kohta	Tilan näyttö	Selitys
Source	Video Signal	–	Näyttää nykyisen tulovideosignaalin.
	Color Space	RGB	Näyttää nykyisen tulosignaalin väritilan.
		YCbCr	
		YPbPr	
	H-Frequency	–	Näyttää nykyisen tulosignaalin vaakataajuuden.
	V-Frequency	–	Näyttää nykyisen tulosignaalin pystytaajuuden.
	Sync Polarity	H:Posi / V:Posi	Näyttää synkronoinnin napaisuuden.
		H:Posi / V:Nega	
		H:Nega / V:Posi	
		H:Nega / V:Nega	
	Sync Mode	Composite Sync	Näyttää synkronointityypin.
		Separate Sync	
		Sync On Green	
Detected Mode	–	Näyttää nykyisen tulosignaalin diskriminantin kuvatarkkuuden.	
Video Level	Auto (Normal)	Näyttää projektorin videotason.	
	Auto (Expanded)		
	Normal		
	Expanded		



Lähteen näytettävät kohteet vaihtelevat käytettävän mallin sekä projisoitavan kuvasignaalin ja lähteen mukaan.

Luokka	Kohta	Tilan näyttö	Selitys
Signal Information	5V Detection	Detected	Näyttää 5 V -signaalien tunnistustulokset.
		Not Detect	
	TMDS Clock	–	Näyttää nykyisen tulosignaalin TMDS-taajuuden.
	TMDS H-Frequency	–	Näyttää nykyisen tulosignaalin vaakataajuuden.
	TMDS V-Frequency	–	Näyttää nykyisen tulosignaalin pystytaajuuden.
	DetChg 5CFHMP123	–	Näyttää signaalimuutosten kertoimet.
	Stable Time	–	Näyttää toiminta-ajan tulolähteen määrittämisen jälkeen.
	HDCP Status	Non-HDCP	Näyttää HDCP-tilan.
		Passed	
		Failed	
	HDCP Ver	–	Näyttää HDCP-version.
	AVI Info VIC	–	Näyttää nykyisen tulosignaalin VIC-tiedot (AVI).
	AVI InfoChecksum	OK	Näyttää AVI:n tarkistussummatuloksen.
		NG	
	Signal Mode	HDMI	Näyttää signaalitilan.
		DVI	
	Pixel Encoding	RGB	Näyttää nykyisen tulosignaalin väritilätiedot (AVI).
YUV4:4:4			
YUV4:2:2			
YUV4:2:0			
HDBaseT Level	–	Voit näyttää HDBaseT-portista tulevan kuvasignaalin tiedot.	



Signal Information näytettävät kohteet vaihtelevat käytettävän mallin sekä projisoitavan kuvasignaalin ja lähteen mukaan.













Luokka	Kohta	Tilan näyttö	Selitys
Network Wired	Projector Name	–	Näyttää projektorin nimen, josta sen voi tunnistaa, kun se on verkossa.
	Connection Mode	HDBaseT	Näyttää lähiverkon yhteyspolun.
		LAN	
	DHCP	On	Näyttää DHCP-asetukset.
		Off	
	IP Display	On	Näyttää IP-osoitteen näyttöasetukset.
		Off	
IP Address	–	Näyttää IP-osoitteen.	
MAC Address	–	Näyttää MAC-osoitteen.	
Network Wireless	Projector Name	–	Näyttää projektorin nimen, josta sen voi tunnistaa, kun se on verkossa.
	Connection Mode	Quick	Näyttää yhteystilan, jota käytetään, kun projektori kytketään tietokoneeseen langattoman lähiverkon kautta.
		Advanced	
	SSID Display	On	Näyttää SSID-näyttöasetukset.
		Off	
	IP Display	On	Näyttää IP-osoitteen näyttöasetukset.
		Off	
	SSID	–	Näyttää SSID:n.
	IP Address	–	Näyttää IP-osoitteen.
	DHCP	On	Näyttää DHCP-asetukset.
		Off	
	MAC Address	–	Näyttää MAC-osoitteen.
	Security	No	Näyttää suojausasetukset.
WPA2-PSK			
WPA/WPA2-PSK			
Antenna Level	LEVEL 0-5	Näyttää Wi-Fi vastaanottotason.	

Luokka	Kohta	Tilan näyttö	Selitys
Maintenance	Operation Time	–	Näyttää projektorin kokonaiskäyttöajan.
	Laser Op.Time	–	Näyttää laser-käyttöajan kullekin Valotilan asetukselle.
Version	Serial No.	–	Näyttää projektorin sarjanumeron.
	Main	–	Näyttää projektorin laiteohjelmiston versiotiedot.
	Video2	–	
	Sub	–	
	Sub2	–	
	Sub3	–	
	HDBaseT	–	

Jos jokin seuraavista ongelmista ilmenee eivätkä merkkivalot tarjoa ratkaisua, katso kuhunkin ongelmaan liittyviä sivuja.

## Kuviin liittyvät ongelmat







<ul style="list-style-type: none"> <li>• <b>Kuvia ei näy</b> Kuvien heijastus ei käynnisty, heijastusalue on täysin musta, heijastusalue on täysin sininen jne.</li> </ul>	 <a href="#">s.196</a>
<ul style="list-style-type: none"> <li>• <b>Liikkuvat kuvat eivät näy</b> Tietokoneella toistettut videot ovat mustia tai mitään kuvaa ei projisoida tai videota ei toisteta tietokoneella.</li> </ul>	 <a href="#">s.197</a>
<ul style="list-style-type: none"> <li>• <b>Kuvien projisointi päättyy automaattisesti</b></li> </ul>	 <a href="#">s.197</a>
<ul style="list-style-type: none"> <li>• <b>Näyttöön tulee viesti "Ei tueta"</b></li> </ul>	 <a href="#">s.197</a>
<ul style="list-style-type: none"> <li>• <b>Näyttöön tulee viesti "Ei signaalia"</b></li> </ul>	 <a href="#">s.198</a>
<ul style="list-style-type: none"> <li>• <b>Kuvat ovat epäselviä, epätarkkoja tai vääristyneitä</b></li> </ul>	 <a href="#">s.198</a>
<ul style="list-style-type: none"> <li>• <b>Kuvissa on häiriöitä tai vääristymiä</b></li> </ul>	 <a href="#">s.199</a>
<ul style="list-style-type: none"> <li>• <b>Osa kuvasta puuttuu (kuva on suuri), kuva on pieni, kuvasuhde ei ole sopiva tai kuva on käännetty</b> Vain osa kuvasta näkyy, kuvan korkeuden ja leveyden suhteet eivät ole oikeat tai kuva näkyy käännteisenä ylösalaisin tai vasemmalta oikealle.</li> </ul>	 <a href="#">s.199</a>
<ul style="list-style-type: none"> <li>• <b>Kuvan värit eivät ole oikeat</b> Koko kuvan sävy on purppuranpunertava tai vihertävä, kuvat ovat mustavalkoisia, värit ovat himmeät jne.</li> </ul>	 <a href="#">s.200</a>
<ul style="list-style-type: none"> <li>• <b>Kuvat näyttävät tummilta</b></li> </ul>	 <a href="#">s.201</a>
<ul style="list-style-type: none"> <li>• <b>Automaattisia säätöjä ei ole suoritettu oikein</b></li> </ul>	 <a href="#">s.201</a>

## Ongelmia kuvien projisoinnin alkaessa

<ul style="list-style-type: none"> <li>• <b>Projektor ei kytkeydy päälle</b></li> </ul>	 <a href="#">s.202</a>
---	---

## Muita ongelmia

<ul style="list-style-type: none"> <li>• <b>Ääntä ei kuulu tai ääni on heikko</b></li> </ul>	 <a href="#">s.203</a>
--	---

<ul style="list-style-type: none"> <li>• <b>Kaukosäädin ei toimi</b></li> </ul>	 <a href="#">s.204</a>
<ul style="list-style-type: none"> <li>• <b>Ulkoisessa näytössä ei näy mitään</b></li> </ul>	 <a href="#">s.205</a>
<ul style="list-style-type: none"> <li>• <b>Haluan vaihtaa viestien ja valikoiden kielen</b></li> </ul>	 <a href="#">s.205</a>
<ul style="list-style-type: none"> <li>• <b>Projektorissa ilmenevistä ongelmista ei tule sähköposti-ilmoitusta</b></li> </ul>	 <a href="#">s.205</a>
<ul style="list-style-type: none"> <li>• <b>"Ajan laskusta vastaava akku on tyhjenemäisillään." näytetään</b></li> </ul>	 <a href="#">s.206</a>
<ul style="list-style-type: none"> <li>• <b>"Projektor ei sammunut oikein. On saattanut ilmetä hetkellinen jännitteenpudotus." tulee näkyviin näyttöön</b></li> </ul>	 <a href="#">s.206</a>
<ul style="list-style-type: none"> <li>• <b>Yksityiskohtaisia lokeja ja virheviestejä ei näytetä</b></li> </ul>	 <a href="#">s.206</a>

## Kuviin liittyvät ongelmat

### Kuvia ei näy

Tarkista	Korjauskeino
Painoitko kaukosäätimen tai käyttöpaneelin [ⓘ]-painiketta?	Kytke virta päälle painamalla [ⓘ]-painiketta.
Ovatko merkkivalot sammuksissa?	Virtajohtoa ei ole kytketty oikein tai virtaa ei tule. Kytke projektorin virtajohto oikein. Varmista, että pistorasia tai virtalähde toimii oikein.
Onko A/V-mykistys päällä?	Paina [A/V Mute] -painiketta vapauttaaksesi A/V-mykistys-toiminnon. ☛ “Kuvan piilottaminen ja äänen mykistäminen tilapäisesti (A/V-mykistys)” s.111
Ovatko Konfigurointi-valikon asetukset oikeat?	Palauta kaikki asetukset. ☛ <b>Palauta - Palauta kaikki</b> s.169
Onko projisoitu kuva kokonaan musta? (Vain projisoitaessa kuvia tietokoneesta)	Jotkut syötettävät kuvat, kuten näytönsäästäjät, voivat olla kokonaan mustia.
Näkyykö Windows Media Center koko ruudun kokoisena? (Vain verkkoyhteyden aikana)	Kun Windows Media Center näytetään koko ruudun kokoisena, et voi projisoida käyttämällä verkkoyhteyttä. Pienennä näytön kokoa.
Onko näytöllä sovellus, joka käyttää Windows DirectX -toimintoa? (Vain verkkoyhteyden aikana)	Sovellukset, jotka käyttävät Windows DirectX-toimintoa, eivät ehkä näytä kuvia oikein.
Käytätkö jotakin toista kuvannäyttölaitetta projektorin kanssa?	Toisella kuvannäyttölaitteella voi olla eri kuvatarkkuus. Muuta <b>EDID</b> -asetusta <b>Signaali</b> -valikosta. Irrota kaapeli projektorista parhaillaan projisoitavaa kuvaa varten ja tee sitten asetukset. Jos asetukset tehdään kaapelin ollessa liitetty, asetuksia ei oteta käyttöön eikä kuvaa näytetä oikein. Jos kaapeli liitettiin tehdessäsi asetuksia, irrota kaapeli ja tee sitten EDID-asetukset uudelleen. Varmista myös, että käynnistä projektorin uudelleen tehtyäsi EDID-asetukset. Voit palauttaa asetukset oletusarvoihin käyttämällä kaukosäätimen [Default]-painiketta. WUXGA-projektorien oletusarvo on <b>1 920 x 1 200 / 60 Hz</b> , ja SXGA+-projektorien <b>1 400 x 1 050 / 60 Hz</b> . ☛ <b>Signaali - Lisäasetukset - EDID</b> s.148

### Liikkuvat kuvat eivät näy

Tarkista	Korjauskeino
Lähetetäänkö tietokoneen kuvasignaali nestekidenäyttöön ja näyttöön? (Vain heijastettaessa kuvia kannettavasta tietokoneesta tai tietokoneesta, jossa on sisäänrakennettu nestekidenäyttö)	Vaihda kuvasignaali tietokoneesta ainoastaan ulkoiseen lähtöön. Katso tietokoneen ohje tai ota yhteyttä tietokoneen valmistajaan.
Onko projisoimasi liikkuvan kuvan sisältö suojattu tekijänoikeuksin?	Projektori ei mahdollisesti kykene projisoimaan tekijänoikeuksin suojattuja liikkuvia kuvia, jotka toistetaan tietokoneelta. Katso lisätietoja soittimen mukana tulevasta käyttöoppaasta.

### Kuvien projisointi päättyy automaattisesti

Tarkista	Korjauskeino
Onko <b>Virransäätötila</b> -asetus <b>Päällä</b> ?	Kytke virta päälle painamalla [  ]-painiketta. Jos et halua käyttää Virransäätötila-toimintoa, vaihda asetukseksi <b>Pois</b> . ☛ <a href="#">Laajennettu - Toiminta - Virransäätötila s.152</a>

### "EDID-toimintoa ei ole asetettu." näkyy näytössä

Tarkista	Korjauskeino
Onko EDID asetettu oikein?	Irrota kaapeli projektorista parhaillaan projisoitavaa kuvaa varten ja tee sitten EDID asetukset uudelleen. Varmista myös, että käynnistä projektorin uudelleen tehtyäsi EDID-asetukset. ☛ <a href="#">Signaali - Lisäasetukset - EDID s.148</a>

### "Ei tueta." tulee näkyviin näyttöön

Tarkista	Korjauskeino
Vastaavatko kuvasignaalin tarkkuus ja päivitystaajuus tilaa? (Vain projisoitaessa kuvia tietokoneesta)	Katso tietokoneen käyttöohjeesta ohjeet kuvasignaalin kuvatarkkuuden ja tietokoneen virkistystaajuuden muuttamiseen. ☛ <a href="#">"Tuetut näytöt" s.279</a>

**"Ei signaalia." tulee näkyviin näyttöön**

Tarkista	Korjauskeino
Onko johdot kytketty oikein?	Tarkista, että kaikki kuvien heijastamiseen tarvittavat johdot on kytketty oikein. Tarkasta, että kaapeleita ei ole irrotettuna ja että kaapeleiden liitokset eivät ole irtonaisia.
Onko oikea portti valittu?	Vaihda kuvaa painamalla [Search]-painiketta. ☛ "Automaattinen tulevien signaalien tunnistus ja heijastetun kuvan muuttaminen (Lähteen etsintä)" s.63
Onko tietokoneen tai videolähteen virta päällä?	Kytke laitteeseen virta.
Lähetetäänkö kuvasignaali projektoriin? (Vain heijastettaessa kuvia kannettavasta tietokoneesta tai tietokoneesta, jossa on sisäänrakennettu nestekidenäyttö)	Jos kuvasignaali lähetetään ainoastaan tietokoneen nestekidenäyttöön tai lisänäyttöön, niiden lähetystä on muutettava niin, että ne lähetetään sekä ulkoiseen kohteeseen että tietokoneen omaan näyttöön. Joissakin tietokonemalleissa kuvasignaali eivät enää näy nestekidenäytössä tai lisänäytössä, kun ne lähetetään ulkoiseen kohteeseen. Jos kytkentä tehdään niin, että projektoriin tai tietokoneeseen on jo kytketty virta, tietokoneen kuvasignaalin ulkoiseen näyttöön lähetävä toimintonäppäin (Fn-näppäin) ei välttämättä toimi. Katkaise tietokoneesta ja projektorista virta ja kytke ne sitten uudelleen päälle. ☛ Tietokoneen dokumentaatio

**Kuvat ovat epäselviä, epätarkkoja tai vääristyneitä**

Tarkista	Korjauskeino
Onko kohdistus säädetty oikein?	Varmista, että projisoinnin aloittamisesta on kulunut vähintään 20 minuuttia, ja paina kaukosäätimen [Focus] -painiketta säätääksesi tarkennusta. ☛ "Tarkennuksen korjaaminen" s.38
Onko projektorin etäisyys sopiva?	Heijastaako se suositellun projisointietäisyyden ulkopuolelle? Määritä asetus suositellulle alueelle. ☛ "Näytön koko ja projisointietäisyys" s.243
Onko linssiin muodostunut kosteutta?	Jos projektori siirretään yhtäkkiä kylmästä lämpimään ympäristöön tai ympäristön lämpötila muuttuu nopeasti, linssin pintaan voi muodostua kosteutta, mikä voi tehdä kuvista epäselviä. Asenna projektori huoneeseen noin tunti ennen sen käyttöä. Jos linssiin muodostuu kosteutta, katkaise virta ja odota, että kosteus häviää.

## Kuvissa on häiriöitä tai vääristymiä

Tarkista	Korjauskeino
Onko johdot kytketty oikein?	Tarkista, että kaikki kuvien heijastamiseen tarvittavat johdot on kytketty oikein. ☛ “Laitteen kytkentä” s.49
Onko käytössä jatkojohto?	Jos käytössä on jatkojohto, sähköiset häiriöt voivat vaikuttaa signaaleihin.
Onko sopiva tarkkuus valittu? (Vain projisoitaessa kuvia tietokoneesta)	Määritä tietokoneen asetukset niin, että lähetettävät signaalit ovat yhteensopivia projektorin kanssa. ☛ “Tuetut näytöt” s.279 ☛ Tietokoneen dokumentaatio
Onko <b>Synkronointi</b> »- ja <b>Seuranta</b> »-asetukset säädetty oikein? (Vain projisoitaessa kuvia tietokoneesta)	Suurita säädöt automaattisesti painamalla kaukosäätimen [Auto]-painiketta tai käyttöpaneelin [↵]-painiketta. Jos kuvien säädöt eivät ole kohdallaan automaattisen säädön jälkeen, voit suorittaa ne Konfigurointi-valikossa. ☛ <b>Signaali – Seuranta ja Synkronointi</b> s.148
Onko <b>Kuvatarkkuus</b> -kohdan asetuksena muu kuin <b>Automaattinen</b> ? (Vain projisoitaessa jaetulla näytöllä)	Kuva saattaa olla virheellinen, jos Konfigurointi <b>Kuvatarkkuus</b> -asetus ja heijastetun kuvan tarkkuus eivät täsmää. Jos kuva on virheellinen, aseta <b>Kuvatarkkuus</b> -kohdan asetuksiksi <b>Automaattinen</b> . ☛ <b>Signaali - Kuvatarkkuus</b> s.148

## Osa kuvasta puuttuu (kuva on suuri), kuva on pieni, kuvasuhde ei ole sopiva tai kuva on käännetty

Tarkista	Korjauskeino
Onko <b>Ruutu</b> asetettu oikein?	Aseta <b>Ruutu</b> oikein käytetylle näytölle. ☛ “Näyttöasetukset” s.31
Onko kuvasuhde säädetty oikein?	Valitse tulolähteeseen sopiva kuvasuhde painamalla [Aspect]-painiketta. ☛ “Projisoidun kuvan kuvasuhteen muuttaminen” s.82
Heijastetaanko kuvaa suurinäyttöisestä tietokoneesta? (Vain projisoitaessa kuvia tietokoneesta)	Muuta asetusta kytketyn laitteen signaalin mukaan. ☛ <b>Signaali - Kuvatarkkuus</b> s.148
Suurentuuko kuva yhä E-Zoomaus-toiminnolla?	Poista E-Zoomaus-toiminto käytöstä painamalla kaukosäätimen [Esc]-painiketta. ☛ “Kuvan osan suurentaminen (E-Zoomaus)” s.113
Onko <b>Skaala</b> kytketty päälle?	Aseta konfigurointivalikossa <b>Skaala - Pois</b> . ☛ <b>Signaali - Skaala Skaala</b> s.148
Onko näyttöalue <b>Sammutus</b> -asetuksen rajoittama?	Oikein asetettu <b>Sammutus</b> konfigurointivalikossa. ☛ <b>Signaali - Sammutus</b> s.148

Tarkista	Korjauskeino
Onko kuvan paikka säädetty oikein?	(Vain kun analogisten RGB-signaalien tuloa projisoidaan Computer-portista) Suorita säädöt automaattisesti painamalla joko kaukosäätimen [Auto]-painiketta tai käyttöpaneelin [↵]-painiketta. Voit määrittää kuvasuhteen Konfigurointi-valikosta. ☛ <b>Signaali - Paikka s.148</b>
Onko tietokoneen asetuksissa määritetty kaksi näyttöä? (Vain projisoitaessa kuvia tietokoneesta)	Jos tietokoneen Ohjauspaneelin <b>Näytön ominaisuudet</b> -kohdassa on valittuna kaksi näyttöä, projektori heijastaa vain noin puolet tietokoneen näytössä olevasta kuvasta. Jos haluat näyttää tietokoneen näytössä koko kuvan, poista kahden näytön asetus käytöstä. ☛ Tietokoneen video-ohjaimen käyttöohjeet
Onko sopiva tarkkuus valittu? (Vain projisoitaessa kuvia tietokoneesta)	Määritä tietokoneen asetukset niin, että lähetettävät signaalit ovat yhteensopivia projektorin kanssa. ☛ “Tuetut näytöt” s.279 ☛ Tietokoneen dokumentaatio
Onko kuvan suunta oikea?	Tee oikeat asetukset kohdassa <b>Projisointi</b> konfigurointivalikossa. ☛ “Asennusasetukset” s.30

## Kuvan värit eivät ole oikeat

Tarkista	Korjauskeino
Vastaavatko tulosignaalin asetukset kytketystä laitteesta tulevia signaaleja?	Muuta asetusta kytketyn laitteen signaalin mukaan. ☛ <b>Signaali - Lisäasetukset - Tulosignaali s.148</b>
Onko kuvan valoisuus säädetty oikein?	Sääda <b>Kirkkaus</b> -asetus Konfigurointivalikosta. ☛ <b>Kuva - Kirkkaus s.146</b>
Onko johdot kytketty oikein?	Tarkista, että kaikki kuvien heijastamiseen tarvittavat johdot on kytketty oikein. Tarkista, että kaapeleita ei ole irrotettuna ja että kaapeleiden liitokset eivät ole irtonaisia. ☛ “Laitteen kytkentä” s.49
Onko <b>Kontrasti</b> säädetty oikein?	Sääda <b>Kontrasti</b> -asetusta Konfigurointi-valikosta. ☛ <b>Kuva - Kontrasti s.146</b>
Onko värinsäätö oikein?	Sääda <b>Gamma</b> - tai <b>RGBCMY</b> -asetusta Konfigurointi-valikosta. ☛ <b>Kuva - Lisäasetukset s.146</b> ☛ “Kuvan säätäminen” s.85



Tarkista	Korjauskeino
Onko värikylläisyys ja värisävy säädetty oikein?	Säädä <b>Värikylläisyys-</b> ja <b>Värisävy-</b> asetuksia Konfigurointi-valikosta. ☛ <b>Kuva – Värikylläisyys ja Värisävy s.146</b>
Onko huoneen kirkkaus asianmukainen?	Jos huone on pimeämpi kuin silloin, kun automaattinen säätö suoritettiin, projisoitujen kuvien värisävyä ei ehkä näytetä oikein. Tee huoneesta pimeämpi ja suorita automaattinen säätö uudelleen. ☛ “Näyttöjen yhteensop.” s.103 ☛ “Värin kalibrointi” s.215

## Kuvat näyttävät tummilta

Tarkista	Korjauskeino
Onko kuvan kirkkaus asetettu oikein?	Tarkista <b>Kirkkaus-</b> ja <b>Kirkkaus-asetukset</b> -arvot Konfigurointi-valikosta. ☛ <b>Kuva – Kirkkaus s.146</b> ☛ <b>Asetukset - Kirkkaus-asetukset s.150</b>
Onko <b>Kontrasti</b> ▶ säädetty oikein?	Säädä <b>Kontrasti</b> -asetusta Konfigurointi-valikosta. ☛ <b>Kuva - Kontrasti s.146</b>
Onko käytössä vain yksi projektori?	Tarkista, onko seuraava kohde asetettu tummaksi. ☛ <b>Laajennettu - Moniprojektio - Näyttöjen yhteensop. - Kirkkaus-asetukset s.152</b>

## Automaattisia säätöjä ei ole suoritettu oikein

Tarkista	Korjauskeino
Onko vähintään 20 minuuttia kulunut virran kytkemisestä päälle?	Automaattinen säätö ei toimi oikein ennen kuin projektorin lämpötila on vakaa. Suorita automaattinen säätö 20 minuuttia projektorin päälle kytkemisen tai A/V-mykistys -toiminnon perumisen jälkeen.
Vastaavatko <b>Linssityyppi</b> ja käytetty linssi toisiaan?	Kun käytät seuraavia linssejä, tarkista vastaavatko <b>Linssityyppi</b> ja käytetty linssi toisiaan. Jos on valittu erilainen linssi, automaattinen säätö ei toimi oikein. ELPLS04, ELPLU02, ELPLW04, ELPLM06, ELPLM07 ☛ <b>Laajennettu - Toiminta - Lisäasetukset - Linssityyppi s.152</b>
Onko sisäisen kameran suojuus puhdas?	Varmista, että sisäisen kameran suojuus on puhdas. Puhdista suojuus, jos se on likainen.
Syötetäänkö analogista signaalia?	Analogista signaalia syötettäessä syötetyn kuvan väri ja kirkkaus muuttuvat, eivätkä säädön tulokset ehkä toimi oikein.

Tarkista	Korjauskeino
Onko kuva korjattu käyttämällä Geometrinen korjaus -toimintoa?	Automaattinen säätö ei ehkä toimi oikein kuville, jotka on korjattu käyttämällä Geometrinen korjaus -toimintoa. Aseta <b>Geometrinen korjaus</b> tilaan <b>Pois</b> tai pienennä korjausaluetta. ☛ <b>Asetukset - Geometrinen korjaus s.150</b>
Onko ympäristön kirkkaus asianmukainen?	Jos voimakas kohdevalo tai luonnollinen valo valaisee aluetta automaattisen säädön aikana, ympäristön kirkkaus muuttuu, eikä automaattinen säätö toimi oikein. Varmista, ettei ympäristön kirkkaus muutu.
Onko sekoitusleveys 15–45 %?	Jos Reunan sekoitus -toiminnon sekoitusleveys on alle 15 % tai yli 45 %, Näyttöjen yhteensop. -toiminto ei ehkä toimi oikein. Tarkista sekoitusleveys. ☛ <b>Laajennettu - Moniprojektio - Reunan sekoitus s.152</b>
Näkyykö näytössä viesti "Automaattisen säädön aikana ilmeni virhe."?	Seuraavassa selitetään viestissä näkyvät virhekoodit. <ul style="list-style-type: none"> <li>• Näyttöjen yhteensop. aikana: 0101 Mittausarvovirhe; 0102 Mittauksen epäonnistuminen; 0103 Kameran vaihdon epäonnistuminen</li> <li>• Värien yhteensop. aikana: 0201 Mittausarvovirhe; 0202 Mittauksen epäonnistuminen; 0203 Kameran vaihdon epäonnistuminen</li> </ul> Saat lisätietoja ottamalla yhteyttä jälleenmyyjään tai lähimpään osoitteeseen, joka on mainittu Epson-projektoreiden yhteystietoluettelo. ☛ <a href="#">Epson-projektoreiden yhteystietoluettelo</a>

## Ongelmia kuvien projisoinnin alkaessa

### Projektorin ei kytkeydy päälle

Tarkista	Korjauskeino
Painoitko kaukosäätimen tai käyttöpaneelin [ⓘ]-painiketta?	Kytke virta päälle painamalla [ⓘ]-painiketta.
Ovatko merkkivalot sammuksissa?	Virtajohtoa ei ole kytketty oikein tai virtaa ei tule. Irrota virtakaapeli ja kytke uudelleen. Varmista, että pistorasia tai virtalähde toimii oikein.
Syttyvätkö ja sammuvatko merkkivalot, kun virtajohtoa kosketetaan?	Virtajohdossa on luultavasti heikko kosketus, tai virtajohto voi olla viallinen. Aseta virtajohto uudelleen. Jos tämä ei ratkaise ongelmaa, lopeta projektorin käyttö, irrota virtajohto pistorasiasta ja ota yhteys paikalliseen jälleenmyyjään tai lähimpään osoitteeseen, joka mainitaan kohdassa Epson-projektoreiden yhteystietoluettelo. ☛ <a href="#">Epson-projektoreiden yhteystietoluettelo</a>

Tarkista	Korjauskeino
Onko <b>Toimintalukko</b> tilaan <b>Täyslukitus</b> ?	Paina kaukosäätimen [ⓘ]-painiketta. Jos et halua käyttää <b>Toimintalukko</b> -toimintoa, muuta asetukseksi <b>Pois</b> . ☛ “Toimintalukko” s.123
Onko Kaukovastaanotin-asetus valittu oikein?	Tarkista Konfigurointi-valikon <b>Kaukovastaanotin</b> -asetus. ☛ <b>Asetukset – Kaukovastaanotin</b> s.150
Kytettiinkö virtajohto takaisin, vai onko katkaisin kytketty päälle heti suoran virtakatkaisun jälkeen?	Virta ei välttämättä kytkeydy takaisin päälle, jos vasemmanpuoleinen toiminto suoritetaan silloin, kun <b>Suora käynnistys</b> -asetus on <b>Päällä</b> . Kytke virta päälle painamalla [ⓘ]-painiketta.
Onko kaukosäätimen [ID]-kytkimen asetus On?	Kun kytkimen asetus on On, voit käyttää kaukosäädintä ohjaamaan vain sellaista projektoria, jonka tunnus täsmää. Aseta [ID]-kytkimen asetukseksi Off. ☛ “Kaukosäätimen tunnuksen asetus” s.44

## Muita ongelmia

### Ääntä ei kuulu tai ääni on heikko

Tarkista	Korjauskeino
Tarkista, että audio/video-kaapeli on varmasti liitetty sekä projektoriin että audiolähteeseen.	Irrota kaapeli Audio-portista ja kytke kaapeli sitten uudelleen.
Onko projektorin äänenvoimakkuus säädetty mahdollisimman pieneksi?	Säädä äänenvoimakkuutta siten, että ääni voidaan kuulla. ☛ <b>Asetukset - Äänenvoimakkuus</b> s.150 ☛ “Äänenvoimakkuuden säätäminen” s.65
Onko tietokoneen tai kuvalähteen äänenvoimakkuus säädetty mahdollisimman pieneksi?	Säädä äänenvoimakkuutta siten, että ääni voidaan kuulla.
Onko A/V-mykistys päällä?	Paina [A/V Mute] -painiketta vapauttaaksesi A/V-mykistys-toiminnon. ☛ “Kuvan piilottaminen ja äänen mykistäminen tilapäisesti (A/V-mykistys)” s.111
Mainitaanko äänikaapelin tiedoissa “No resistance” (ei vastusta)?	Jos käytät kaupoista saatavana olevaa äänikaapelia, varmista, että siinä on merkintä “No resistance” (ei vastusta).
Onko laite kytketty HDMI-kaapelilla?	Jollei ääntä kuulu, kun laite on kytketty HDMI-kaapelilla, kiinnitä kytketty laite PCM-ulostuloon.
Onko valittu oikea audiotulo?	Tarkista <b>Audioasetukset</b> konfigurointivalikosta. ☛ <b>Laajennettu - A/V-asetukset - Audioasetukset</b> s.152

## Kaukosäädin ei toimi

Tarkista	Korjauskeino
Osoittaako kaukosäätimen valoa säteilevä alue käytön aikana projektorin kaukovastaanottimeen?	Osoita kaukosäätimellä kaukovastaanotinta. ☛ “Kaukosäätimen käyttöalue” s.25
Onko kaukosäädin liian kaukana projektorista?	Tarkista käyttöalue. ☛ “Kaukosäätimen käyttöalue” s.25
Osuuko kaukovastaanottimeen suoraa auringonvaloa tai loisteputkivalaisinten voimakasta valoa?	Asenna projektori paikkaan, jossa kaukovastaanottimeen ei osu voimakasta valoa.
Onko <b>Kaukovastaanotin</b> -asetus valittu oikein?	Tarkista Konfigurointi-valikon <b>Kaukovastaanotin</b> -asetus. ☛ <b>Asetukset – Kaukovastaanotin</b> s.150
Ovatko paristot tyhjä tai asetettu väärin paikoilleen?	Varmista, että paristot ovat oikein paikoillaan, tai vaihda ne tarvittaessa uusiin. ☛ “Kaukosäätimen paristojen vaihtaminen” s.24
Sopivatko kaukosäätimen tunnus ja projektorin tunnus toisiinsa?	Varmista, että käyttämäsi projektorin tunnus ja kaukosäätimen tunnus täsmäävät. Kun haluat käyttää kaikkia projektoreita kaukosäätimellä riippumatta tunnusasetuksista, aseta kaukosäätimen [ID]-kytkimen asetukseksi Off. ☛ “Tunnusasetukset” s.43
Onko <b>Kaukosäätimen tyyppi</b> sama kuin käytössä olevassa kaukosäätimessä?	Tarkista <b>Kaukosäätimen tyyppi</b> -asetus konfigurointivalikosta. ☛ <b>Laajennettu - Toiminta - Lisäasetukset - Kaukosäätimen tyyppi</b> s.152
Onko valinnainen kaukosäätimen kaapeli kytketty projektorin Remote-porttiin?	Kun kaukosäätimen kaapeli on kytketty, projektorin kaukovastaanotin ei ole käytössä. Kun kaukosäätimen kaapelisarjaa ei käytetä, irrota se Remote-portista.
Onko <b>Ohjaus Tiedonsiirto</b> tai <b>Extron XTP</b> -asetuksena <b>Päällä</b> ?	Remote-portti ei ole käytössä. Kun käytetään valinnaista kaukosäätimen kaapelisarjaa, aseta <b>Ohjaus Tiedonsiirto</b> tai <b>Extron XTP</b> asetukseksi <b>Pois</b> . ☛ <b>Laajennettu - HDBaseT</b> s.152
Onko kaukosäätimen näppäinlukko asetettu?	Jos kaukosäätimen näppäinlukko on asetettu, muut kuin kaukosäätimen peruskäytössä tarvittavat painikkeet ovat poissa käytöstä. Pidä [  ]-painiketta painettuna peruaksesi kaukosäätimen näppäinlukon. ☛ “Kaukosäätimen näppäinlukko” s.124

### Ulkoisessa näytössä ei näy mitään

Tarkista	Korjauskeino
Onko kuvat syötetty jostakin muusta portista kuin Computer-portista tai BNC-portista?	Ulkoisessa näytössä voidaan näyttää vain Computer-portista tai BNC-portista tulevia RGB -signaaleja.
Heijastatko jaettua näyttöä?	Ulkoisessa näytössä voidaan näyttää vain Computer-portista tai BNC-portista tulevia vasemman näytön RGB -signaaleja. ☛ “Kahden kuvan heijastaminen samanaikaisesti (Split Screen)” <a href="#">s.108</a>
Onko projektori valmiustilassa?	Tarkista, että <b>Valmiustila</b> , <b>A/V-lähtö</b> ja <b>Näytön lähtö</b> konfigurointinäytöstä on asetettu oikein. ☛ <b>Laajennettu - Valmiustila, A/V-asetukset</b> <a href="#">s.152</a>

### Haluan vaihtaa viestien ja valikoiden kielen

Tarkista	Korjauskeino
Vaihda kieliasetusta.	Säädä Konfigurointi-valikon Kieli-asetusta. ☛ <b>Laajennettu - Kieli</b> <a href="#">s.152</a>

### Projektorissa ilmenevistä ongelmista ei tule sähköposti-ilmoitusta

Tarkista	Korjauskeino
Onko <b>Valmiustila</b> -asetuksena <b>Yhteys päällä</b> ?	Jos haluat käyttää Postin ilmoitus -toimintoa projektorin ollessa valmiustilassa, valitse Konfigurointi-valikon <b>Valmiustila</b> -asetukseksi <b>Yhteys päällä</b> . Muuta myös <b>Portti</b> käytettävän verkkoympäristön mukaan. ☛ <b>Laajennettu - Valmiustila</b> <a href="#">s.152</a>
Tuleeko projektoriin virtaa?	Varmista, että pistorasia tai virtalähde toimii oikein.
Onko Postin ilmoitus -toiminto asetettu oikein Konfigurointi-valikosta?	Virheilmoitussähköposti lähetetään Konfigurointi-valikon <b>Ilmoitus</b> -asetusten mukaan. Tarkista, ovatko asetukset oikein. ☛ “Ilmoitus-valikko” <a href="#">s.164</a>

### "Ajan laskusta vastaava akku on tyhjenemäisillään." näytetään

Tarkista	Korjauskeino
Kellon asetukset tallentava sisäinen virtalähde on vähissä	Ota yhteys paikalliseen jälleenmyyjään tai lähimpään osoitteeseen, joka on mainittu kohdassa Epson-projektoreiden yhteystietoluettelo. ☛ <a href="#">Epson-projektoreiden yhteystietoluettelo</a>

### "Projektori ei sammunut oikein. On saattanut ilmetä hetkellinen jännitteenpudotus." tulee näkyviin näyttöön

Tarkista	Korjauskeino
Onko suora sammutus otettu käyttöön tai putosiko jännite äkillisen virtakatkoksen seurauksena?	Tarkista yksityiskohtaiset lokit tilatiedoista. ☛ "Tilanäytön lukeminen" s.187

### Yksityiskohtaisia lokeja ja virheviestejä ei näytetä





Tarkista	Korjauskeino
Ympäristön mukaan virheitä ja varoituksia ei ehkä voi näyttää, kun projektori käynnistetään äkillisen jännitteenpudotuksen tai virtakatkoksen jälkeen.	Odota vähintään 10 sekuntia projektorin sammutuksen jälkeen virtapainiketta käyttämällä tai virtajohdon irrottamisella ennen kuin käynnistät projektorin uudelleen tai liität pistokkeen takaisin pistorasiaan. Kun projektori on käynnistynyt, tarkista tilatiedot.

### Asetuksia ei voi vaihtaa web-selaimia käyttämällä

Tarkista	Korjauskeino
Onko liitettävä verkkolaite kytketty päälle?	Kun projektorin <b>Valmiustila</b> on <b>Yhteys päällä</b> -valmiustilassa, varmista, että liitetty verkkolaite on kytketty päälle. Kytke verkkolaite päälle ja käynnistä sitten projektori. ☛ <a href="#">Laajennettu - Valmiustila s.152</a>

Tarkista näytön viesti ja suorita sitten seuraavat vastatoimet. Jos epänormaali tilanne jatkuu, ota yhteys paikalliseen jälleenmyyjään tai lähimpään osoitteeseen, joka mainitaan kohdassa Epson-projektoreiden yhteystietoluettelo.

 [Epson-projektoreiden yhteystietoluettelo](#)

Event ID	Syy	Korjauskeino
0432 0435	Verkko-ohjelmiston käynnistys epäonnistui.	Käynnistä projektori uudelleen.
0434 0481 0482 0485	Verkon yhteys on epävakaa.	Tarkista verkkoliikenteen tilanne ja kytke uudelleen hetken päästä.
0433	Siirrettyjen kuvien näyttäminen ei onnistu.	Käynnistä verkko-ohjelmisto uudelleen.
0484	Yhteys keskeytyi tietokoneesta.	
0483 04FE	Verkko-ohjelmisto lakkasi odottamatta toimimasta.	Tarkista verkkoyhteyden tila. Käynnistä projektori uudelleen.
0479 04FF	Projektorissa esiintyi järjestelmävirhe.	Käynnistä projektori uudelleen.
0891	Ei löydy tukiasemaa, jolla on sama SSID.	Aseta tietokoneelle, tukiasemalle ja projektorille sama SSID.
0892	WPA/WPA2-todennustyyppi ei täsmää.	Tarkista, että langattoman yhteyden asetukset ovat oikein.
0893	TKIP/AES-salaustyytit eivät täsmää.	 <a href="#">Verkko - Langaton lähiverkko s.160</a>
0894	Yhteys katkaistiin, koska projektori kytkettiin valtuuttamattomaan tukiasemaan.	Lisätietoja saat järjestelmän pääkäyttäjältä.
0898	DHCP:n hakeminen epäonnistui.	Tarkista, että DHCP-palvelin toimii oikein. Jos DHCP ei ole käytössä, kytke sen asetus pois päältä.  <a href="#">Verkko - Langaton lähiverkko s.160</a> , <a href="#">Langall. Lähiverkko s.164</a>
0899	Muut yhteysvirheet	Jos projektorin tai verkko-ohjelmiston uudelleen käynnistäminen ei ratkaise ongelmaa, ota yhteyttä jälleenmyyjään tai lähimpään osoitteeseen, joka on mainittu Epson-projektoreiden yhteystietoluettelossa.  <a href="#">Epson-projektoreiden yhteystietoluettelo</a>
089A	EAP -todennustyyppi ei ole sama.	Tarkista, että langattoman yhteyden asetukset ovat oikein. Tarkista myös, onko varmenne asennettu oikein.
089B	EAP -palvelimen todennus epäonnistui.	 <a href="#">Verkko - Langaton lähiverkko s.160</a>
089C	EAP -asiakkaan todennus epäonnistui.	

Event ID	Syy	Korjauskeino
089D	Avaimen vaihto epäonnistui.	
0920	Kellon asetukset tallentava sisäinen virtalähde on vähissä	Ota yhteys paikalliseen jälleenmyyjään tai lähimpään osoitteeseen, joka on mainittu kohdassa Epson-projektoreiden yhteystietoluettelo.  <a href="#">Epson-projektoreiden yhteystietoluettelo</a>





# Huoltotoimenpiteet

Tässä luvussa annetaan tietoa huoltotoimista, joiden avulla taataan projektorin paras mahdollinen suorituskyky pitkäksi ajaksi.

Projektori on puhdistettava, jos se likaantuu tai jos heijastettujen kuvien laatu alkaa heikentyä.



## Huom

Irrota virtajohto sähköpistokkeesta puhdistuksen ajaksi. Muussa tapauksessa tämä saattaa aiheuttaa sähköiskun.

## Projektorin pinnan puhdistaminen

Puhdista projektorin pinta pyyhkimällä sitä varovasti pehmeällä liinalla.

Jos projektori on hyvin likainen, kastele liina, kierrä se perusteellisesti ja pyyhi sitten projektori. Pyyhi projektori lopuksi kuivalla liinalla.

### Huomaa

Älä käytä projektorin pinnan puhdistamiseen haihtuvia aineita, kuten vahaa, alkoholia tai tinneriä. Kotelon pinta voi muuttua tai sen väri kärsiä.

## Linssin puhdistaminen

Pyyhi linssiä varovasti kaupoista saatavalla lasipintojen puhdistukseen tarkoitettulla liinalla.



## Varoitus

Älä käytä linssin puhdistamiseen pölystä ja nukasta suihkeita, jotka sisältävät helposti syttyvää kaasua. Projektori saattaa syttyä tuleen korkean sisälämpötilan vuoksi.

### Huomaa

Älä hankaa linssiä kovilla materiaaleilla tai altista sitä iskuille, sillä se voi vaurioitua helposti.

## Ilmansuodattimen puhdistaminen

Kun seuraava viesti tulee näkyviin ja suodattimen merkkivalo vilkkuu oranssina, puhdista ilmansuodatin ja ilmanottoaukko.

"Ilmansuodatin pitää vaihtaa. Puhdista tai vaihda ilmansuodatin."

"Projektori ylikuumenee. Varmista, että ilmanottoaukko on esteetön, ja puhdista tai vaihda ilmansuodatin."

"Ilmansuodatin on tukossa. Puhdista tai vaihda ilmansuodatin."

### Huomaa

- Jos ilmansuodattimeen kertyy pölyä, se voi nostaa projektorin sisäistä lämpötilaa, mikä voi aiheuttaa käyttöongelmia ja lyhentää optisen moottorin käyttöikää. Puhdista ilmansuodatin välittömästi viestin tultua näytölle.
- Älä huuhto ilmansuodatinta vedessä. Älä käytä pesuaineita tai liuottimia.
- Kun käytät harjaa puhdistamiseen, käytä sellaista, jossa on pitkät ja pehmeät harjakset ja harjaa kevyesti. Jos sitä harjataan liian voimakkaasti, pölyä pääsee ilmansuodattimeen eikä sitä voi poistaa.

## Ilmansuodattimen puhdistus

Ilmansuodatin voidaan vaihtaa, vaikka projektori olisi ripustettu kattoon.



Kun olet katkaissut projektorista virran ja vahvistusäänimerkki on kuulunut, kytke virtajohto irti.

## 2 Irrota ilmansuodattimen kansi.

Tartu ilmansuodattimen kannen liuskaan sormillasi ja vedä ylös ja poista kansi samalla liuskaa painaen.

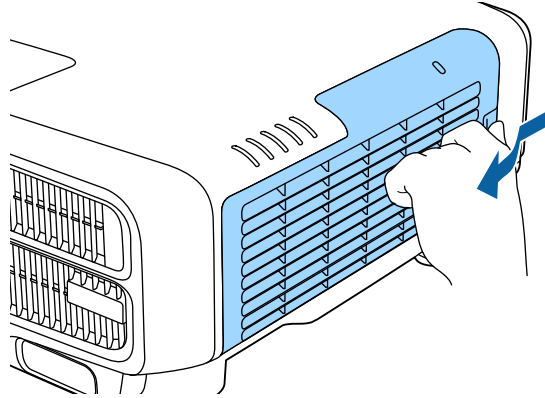

## 3 Irrota ilmansuodatin.

Tartu ilmansuodattimen liuskaan ja vedä sitä suoraan ulospäin.

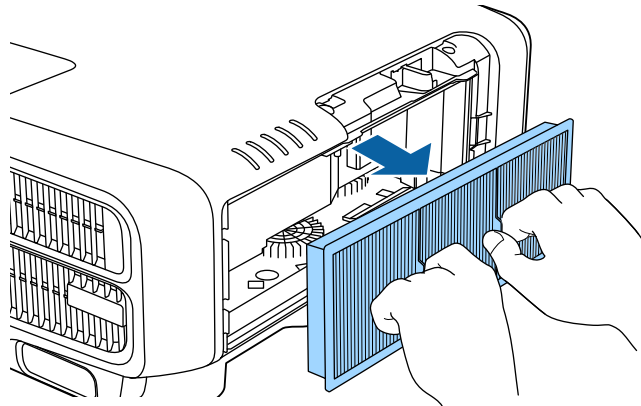

## 4 Kun ilmansuodattimen etuosa (jossa on kielekkeet) on alaspäin, napsauta ilmansuodatinta neljä tai viisi kertaa ja pudista siitä pölyt pois.

Käännä se ympäri sekä napsauta toista puolta samalla tavoin.

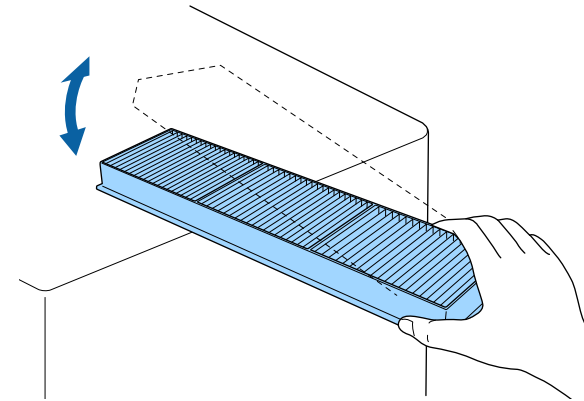

### Huomaa

Jos ilmansuodatinta lyödään liian kovaa, se saattaa tulla käyttökelvottomaksi epämuotoisuuden tai halkeamien vuoksi.

## 5 Poista kaikki ilmansuodattimeen jäänyt pöly pölynimurilla etuosan kautta.

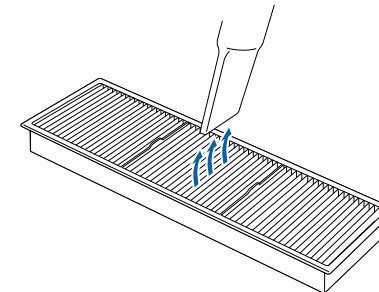

## 6 Vaihda ilmansuodatin.

Paina, kunnes se naksahda paikalleen.

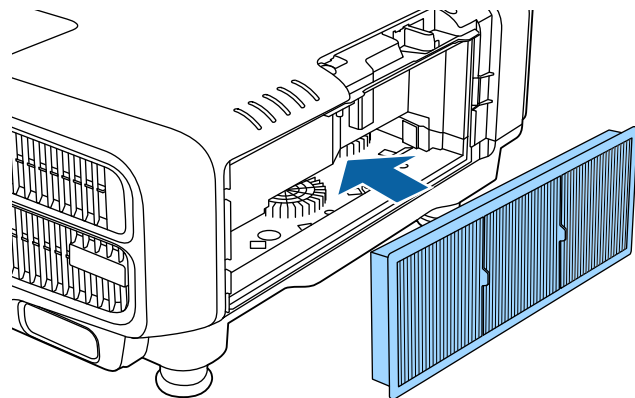

## 7 Kiinnitä ilmansuodattimen kansi.

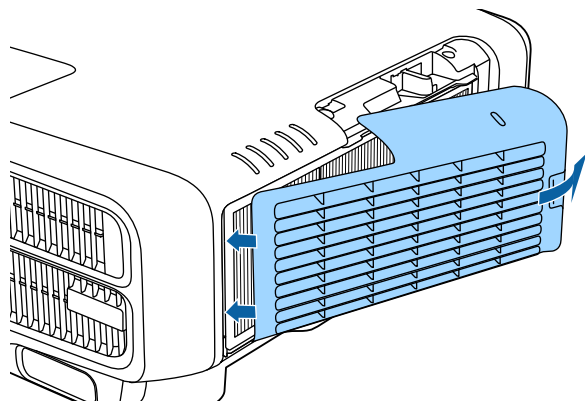

- Jos viesti ilmestyy usein myös puhdistuksen jälkeen, on aika vaihtaa ilmansuodatin. Vaihda se uuteen ilmansuodattimeen.
  - ☛ “Ilmansuodattimen vaihtaminen” [s.213](#)
- On suositeltavaa, että puhdistat ilmansuodattimen 20 000 tunnin välein. Puhdista se useammin, jos käytät projektoria erityisen pölyisessä ympäristössä.
- Kohteeseen Puhd. Ilm.suodatin liittyvät merkkivalot tai viestit näytetään vain, kun **Puhd. Ilm.suodatin** -asetukseksi valitaan **Päällä** konfigurointivalikosta.
  - ☛ **Laajennettu - Näyttö - Puhd. Ilm.suodatin** [s.152](#)

Tässä osassa kuvataan ilmansuodattimen vaihto.

## Ilmansuodattimen vaihtaminen

### Ilmansuodattimen vaihtoväli

Jos näytössä näkyy viesti usein, vaikka ilmansuodatin on puhdistettu, vaihda ilmansuodatin.

### Ilmansuodattimen vaihtaminen

Ilmansuodatin voidaan vaihtaa, vaikka projektori olisi ripustettu kattoon.

- 1** Kun olet katkaissut projektorista virran ja vahvistusäänimerkki on kuulunut, kytke virtajohto irti.
- 2** Irrota ilmansuodattimen kansi.  
Tartu ilmansuodattimen kannen liuskaan sormillasi ja vedä ylös ja poista kansi samalla liuskaa painaen.

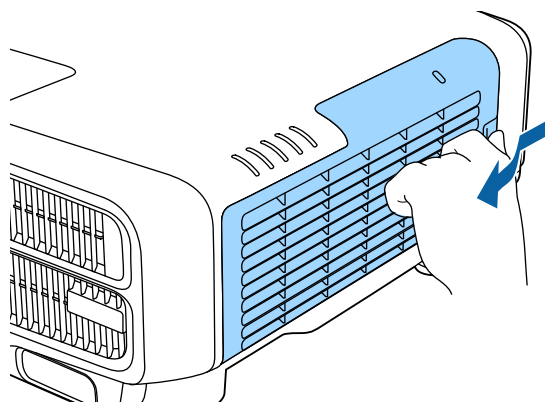

- 3** Irrota ilmansuodatin.  
Tartu ilmansuodattimen liuskaan ja vedä sitä suoraan ulospäin.

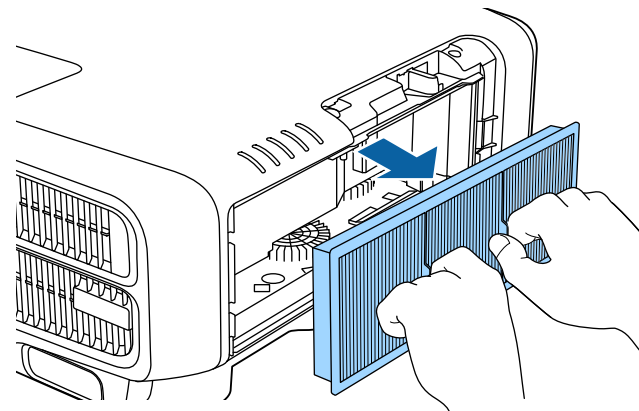

- 4** Asenna uusi ilmansuodatin.  
Paina, kunnes se naksahda paikalleen.

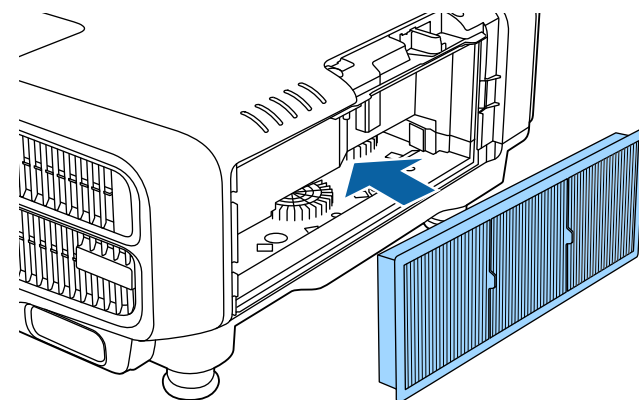

- 5** Kiinnitä ilmansuodattimen kansi.

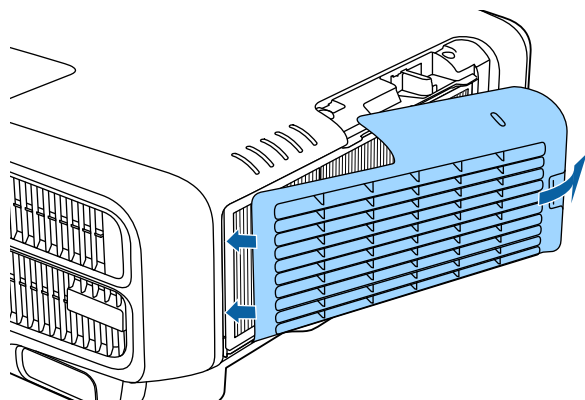

Käytetyt ilmansuodattimet tulee hävittää paikallisten säännösten mukaisesti.

Runko -osan materiaali: polypropeeni

Suodatinosan materiaali: polypropeeni

## Värin kalibrointi

Säätää automaattisesti vanhenemisesta johtuvan värisävyn huonontumisen koko näytöllä oletusväriasetuksiin perustuen.

### Automaattisten säätötoimintojen käyttöolosuhteet

Automaattinen säätötoiminto Värin kalibrointi -toiminnolle toimii seuraavissa olosuhteissa:

- Näytön pinta on tasainen, ei vino tai kiertynyt
- Käytettäessä mattavalkoista diffuusionäyttöä
- Projisointikoko on 80–200 tuumaa
- Projektori on asetettu samansuuntaisesti projisointipinnan kanssa



- Automaattinen säätö ei ole käytettävissä käytettäessä seuraavia linsejä.  
ELPLX02, ELPLX02W, ELPLR04, ELPLL08, ELPLL07
- On suositeltavaa suorittaa Värin kalibrointi -toiminto 20 minuuttia projektorin päälle kytkemisen tai A/V mute -toiminnon perumisen jälkeen.
- Säätöjen tarkkuuden parantamiseksi on suositeltavaa pimentää huone kuvia projisoitaessa ja tehdä säädöt sen jälkeen.
- Automaattinen säätö suoritetaan käyttämällä projektorin etuosan sisäistä kameraa. Älä estä kameraa tai projisoituja kuvia.
- Automaattinen säätö kestää noin yhden minuutin ja 30 sekuntia.
- Automaattisten säätöjen tekemisen jälkeen Värien yhdenmuk. ja Värien palautetaan oletusarvoihinsa.
- Käyttämällä ajoitustoimintoa voit säätää automaattisesti värin koko näytölle asettamanasi aikana.  
☛ “Ajoitustoiminto” s.117
- Katso seuraava, jos Värin kalibrointi ei toimi oikein.  
☛ “Automaattisia säätöjä ei ole suoritettu oikein” s.201

**1** Paina [Menu] -painiketta, kun projisoit.

**2** Valitse **Värin kalibrointi** kohdasta **Laajennettu**.

**3** Valitse **Käynnistä autom. säätö** ja paina sitten [↵]-painiketta.



Säätökuvio tulee näkyviin näyttöön ja säätö käynnistyy. Jos projisoitu kuva näytetään ennen säätämistä, toimenpide on valmis.



- Katso seuraava, jos ilmenee virhe.  
☛ “Automaattisia säätöjä ei ole suoritettu oikein” s.201
- Palataksesi ennen säätöä valliineseen tilaan, valitse **Kumoa**. Kun valitset **Tee uudelleen** valittuasi **Kumoa**, kuva palaa automaattisen säädön jälkeiseen tilaan.
- Palauttaaksesi **Värin kalibrointi** -säätöarvon oletusarvoonsa, valitse **Palauta**.

## Paneelin kohdistus

Säätää nestekidepaneelin pikselien värisiirtymää. Voit säätää pikseleitä vaakasuunnassa ja pystysuunnassa 0,125 pikseliä ±3 pikselin alueella.



- Kuvanlaatu saattaa heiketä nestekidenäytön kohdistuksen jälkeen.
- Pikselien kuvia, jotka ulottuvat projisoidun näytön ulkopuolelle, ei näytetä.

- 1 Paina [Menu] -painiketta, kun projisoit.
- 2 Valitse **Näyttö** kohdasta **Laajennettu**.
- 3 Valitse **Paneelin kohdist.** ja paina sitten [↵]-painiketta.

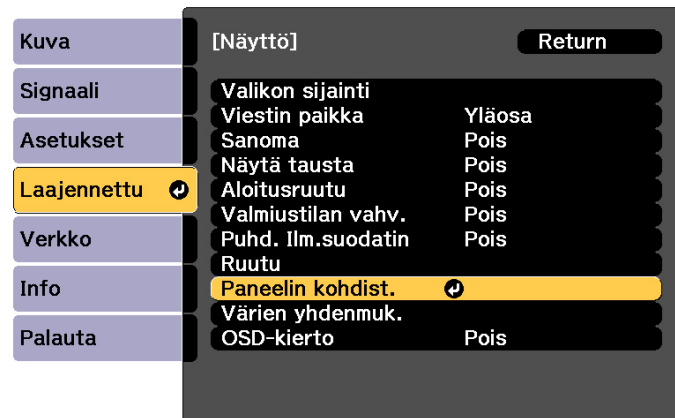

[Esc] :Return [◆]:Valitse [⏎]:Enter [Menu]:Lopeta

- 4 Ota käyttöön **Paneelin kohdist.**

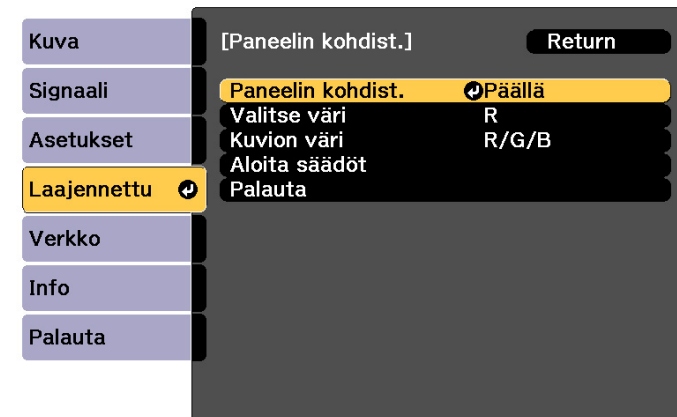

[Esc] :Return [◆]:Valitse [⏎]:Enter [Menu]:Lopeta

- (1) Valitse **Paneelin kohdist.** ja paina sitten [↵]-painiketta.
- (2) Valitse **Päällä** ja paina sitten [↵]-painiketta.
- (3) Palaa edelliseen näyttöön painamalla [Esc] -painiketta.

- 5 Valitse säädettävä väri.
  - (1) Valitse **Valitse väri** ja paina sitten [↵]-painiketta.
  - (2) Valitse **R** (punainen) tai **B** (sininen) ja paina sitten [↵]-painiketta.
  - (3) Palaa edelliseen näyttöön painamalla [Esc] -painiketta.
- 6 Valitse näytetty ristikon väri, kun tehdään säätöjä kohdassa **Kuvion väri**.
  - (1) Valitse **Kuvion väri** ja paina sitten [↵]-painiketta.



- (2) Valitse ristikon värille yhdistelmä R (punainen), G (vihreä) ja B (sininen).

**R/G/B:** Näyttää yhdistelmän kaikista kolmesta väristä; punaisesta, vihreästä ja sinisestä. Ristikon todellinen väri on valkoinen.

**R/G:** Tämä on käytettävissä vain, kun **R** on valittuna kohdasta **Valitse väri**. Näyttää yhdistelmän kahdesta väristä; punaisesta ja vihreästä. Ristikon todellinen väri on keltainen.

**G/B:** Tämä on käytettävissä vain, kun **B** on valittuna kohdasta **Valitse väri**. Näyttää yhdistelmän kahdesta väristä; vihreästä ja sinisestä. Ristikon todellinen väri on syaani.

- (3) Palaa edelliseen näyttöön painamalla [Esc] -painiketta.

## 7 Valitse **Aloita säädöt** ja paina sitten [↵]-painiketta.

Valitse ensin **Siirrä koko paneeli** ja säädä koko LCD-paneeli. Kun käynnistyksen vahvistusviesti tulee näkyviin, käynnistä säätö painamalla [↵]-painiketta.



Kuva voi vääristyä säädön aikana. Kuva palautuu ennalleen, kun säädöt ovat valmiit.

## 8 Tee säädöt [▲][▼][◀][▶]-painikkeilla ja paina sitten [↵]-painiketta.

## 9 Suorittaaksesi yksityiskohtaisempia säätöjä, valitse **Säädä neljä kulmaa**, ja vahvista valinta painamalla [↵]-painiketta.

## 10 Tee säätöjä [▲]-, [▼]-, [◀]- ja [▶]-painikkeilla, ja siirry sitten seuraavaan säätökohtaan painamalla [↵]-painiketta.

## 11 Kun olet säätänyt kaikki neljä kulmaa, valitse **Lopeta**, ja paina sitten [↵]-painiketta.

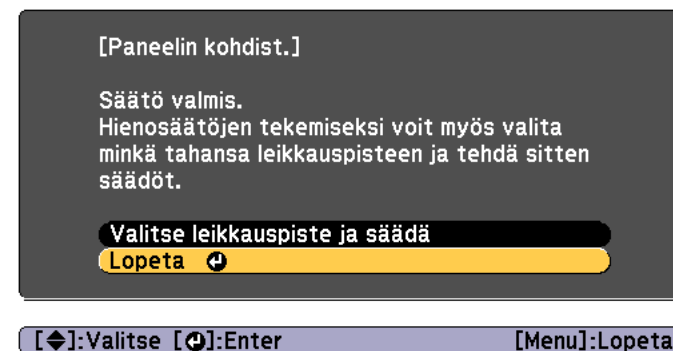

Jos sinusta tuntuu, että on tarve lisäsäätöihin kaikkien neljän kohdan säädön jälkeen, valitse **Valitse leikkauspiste ja säädä** ja jatka sitten säätöjä.

## Värien yhdenmukaisuus

Säätää koko ruudun värisävyä.



Värisävy ei ole ehkä yhtenäinen värien yhdenmukaisuuden säädön jälkeen.

- 1 Paina [Menu] -painiketta, kun projisoit.
- 2 Valitse **Näyttö** kohdasta **Laajennettu**.
- 3 Valitse **Värien yhdenmuk.** ja paina sitten [↵]-painiketta.  
Seuraava näyttö tulee näkyviin.

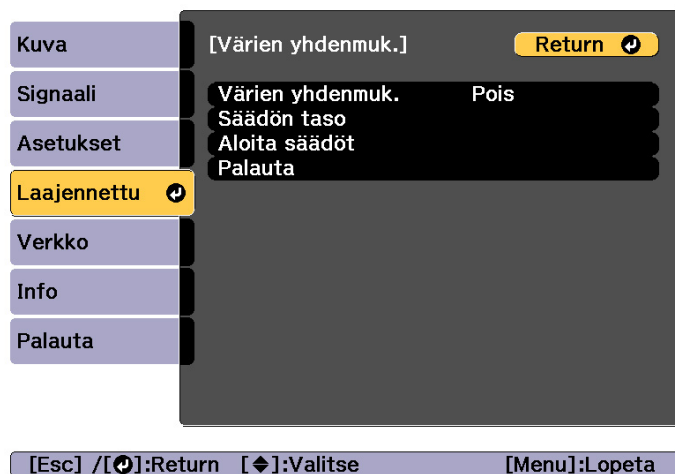

**Värien yhdenmuk.:** Kytkee värien yhdenmukaisuuden päälle tai pois.

**Säädön taso:** Tasoja on kahdeksan, valkoisesta harmaaseen ja mustaan saakka. Voit säätää kunkin tason erikseen.

**Aloita säädöt:** Aloittaa värien yhdenmukaisuuden säätämisen.

**Palauta:** Palauttaa kaikki **Värien yhdenmuk.** -toiminnon säädöt ja asetukset oletusarvoihin.



Kuva voi vääristyä suoritettaessa **Värien yhdenmuk.** -säätöä. Kuva palautuu ennalleen, kun säädöt ovat valmiit.

- 4 Valitse **Värien yhdenmuk.** ja paina sitten [↵]-painiketta.
- 5 Valitse **Päällä** ja paina sitten [Esc] -painiketta.
- 6 Valitse **Säädön taso** ja paina sitten [↵]-painiketta.
- 7 Aseta säädön taso [◀][▶]-painikkeilla.
- 8 Palaa edelliseen näyttöön painamalla [Esc] -painiketta.
- 9 Valitse **Aloita säädöt** ja paina sitten [↵]-painiketta.
- 10 Valitse säädettävä alue ja paina sitten [↵]-painiketta.  
Säädä ensin ulompia alueita ja säädä sitten koko ruutua.



- 11** Valitse säädettävä väri [▲][▼]-painikkeilla ja säädä sitten [◀][▶]-painikkeilla.

Heikennä värisävyä [◀]-painikkeella. Vahvista värisävyä [▶]-painikkeella.



- 12** Palaa vaiheeseen 6 ja säädä kutakin tasoa.
- 13** Suorita säätö loppuun painamalla [Menu]-painiketta.



**Liite**

## Epson Projector Management

Epson Projector Management mahdollistaa mm. useiden verkkoon kytkettyjen Epson-projektoreiden tilan tarkastamisen sekä projektoreiden ohjaamisen tietokoneelta.

Voit ladata Epson Projector Management -ohjelmiston seuraavalta web-sivustolta.

<http://www.epson.com>

## Asetusten muuttaminen web-selaimella (Epson Web Control)

Projektorin toiminnot voidaan asettaa ja projektoria voidaan hallita projektoriin verkon kautta kytketyn tietokoneen tai mobiililaitteen internet-selaimella. Tällä toiminnolla voi suorittaa asetukset ja ohjata toimintoja etäkäytöllä. Voit myös käyttää määrättyä projektoria, kun käytössä on useita projektoreita.

Käytä web-selaimena Internet Explorer 9.0 - tai uudempaa selainta tai Microsoft Edge -selainta. Käytä Mac OS X -järjestelmässä Safari-web-selainta.



Jos asetat asetuksen **Valmiustila** tilaksi **Yhteys päällä**, voit käyttää Web-selainta asetusten tekemiseen ja ohjaamiseen, vaikka projektori on valmiustilassa (kun virta on sammutettu).

👉 **Laajennettu - Valmiustila s.152**

## Epson Web Control -näytön näyttäminen

Tuo Epson Web Control -näyttö näkyviin seuraavasti.

Varmista, että laite ja projektori ovat valmiita verkkoyhteyteen.



Jos web-selaimesi on asetettu muodostamaan yhteys välityspalvelimella, Epson Web Control -näyttöä ei voi näyttää. Web Controlin näyttämiseksi sinun on tehtävä sellaiset asetukset, joissa proxy-palvelinta ei käytetä yhteyden muodostamiseen.

**1**

Yhdistä laite samaan verkkoon kuin liitetty projektori.

Yhteysmenetelmä vaihtelee laitteen mukaan. Katso lisätietoja laitteen toimitukseen kuuluvasta käyttöoppaasta. Kun käytät mobiililaitetta, tarkista Wi-Fi-asetukset.

**2** Käynnistä laitteen Internet-selain.

**3** Muodosta yhteys syöttämällä liitetyn projektorin osoite Internet-selaimen URL-kenttään.

Home tulee näkyviin.

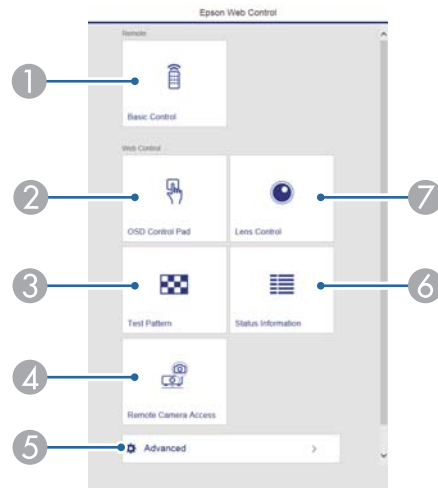

**1 Basic Control**

☛ “Basic Control -näyttö” [s.223](#)

**2 OSD Control Pad**

☛ “OSD Control Pad -näyttö” [s.223](#)

**3 Test Pattern**

☛ “Testikuvakäytönäyttö” [s.225](#)

**4 Remote Camera Access**

☛ “Remote Camera Access-näyttö” [s.227](#)

**5 Advanced**

Olet siirtynyt Advanced-näyttöön.

**6 Status Information**

☛ “Status Information -näyttö” [s.226](#)

**7 Lens Control**

☛ “Lens Control -näyttö” [s.224](#)



- Kun suoritat toimintoja Home, voit saada kehoitteen syöttää käyttäjätunnus ja salasana. Käytettävissä on kaksi käyttäjätunnus- ja salasananäyttöä. Remote: Käyttäjätunnus on "EPSONREMOTE" ja oletussalasana on "guest". Web Control: Käyttäjätunnus on "EPSONWEB" ja oletussalasana on "admin".
- Käyttäjätunnusta ei voi muuttaa. Voit vaihtaa Verkko-valikon salasanan Konfigurointi-valikosta.
  - ☛ **Verkko - Perus - Remote -salasana, Web Control-salasana** [s.159](#)
- Sinun on syötettävä käyttäjätunnus Web Control -salasanelle, vaikka salasana olisi otettu pois käytöstä.
- Voit asettaa **Lisäasetukset**-näytössä vain seuraavat kohteet. Monitor-salasana (enintään 16 yksitavuista aakkosnumeerista merkkiä)
  - ☛ **Verkko - Perus - Monitor-salasan**[s.159](#)
  - IPv6-osoite (Manuaalinen)
  - ☛ **Verkko - IPv6-asetukset**[s.160](#), [s.164](#)
 Lisää HTTP-portti (käytä web-ohjauksen käyttämää porttia varten muita portteja kuin 80 (oletus), 843, 3620, 3621, 3625, 3629, 4352, 4649, 5357, 10000, 10001, 41794)
  - ☛ **Verkko - Muuts**[s.166](#)

## Basic Control -näyttö

Voit suorittaa projektorin perustoimintoja.

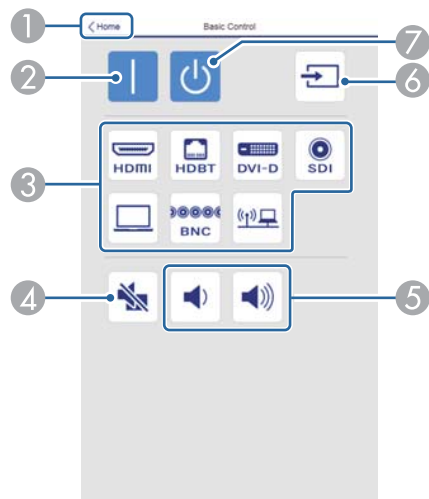

- 1 Siirtää Aloitusnäyttöön.
- 2 Kytkee projektoriin virran.
- 3 Vaihtaminen kohdekuvaan.
- 4 Kytkee kuvan ja äänen päälle tai pois päältä.
- 5 Voit säätää äänenvoimakkuutta.
- 6 Tunnistaa automaattisesti tulosignaalin.
- 7 Katkaisee projektorin virran.

## OSD Control Pad -näyttö

Voit käyttää projektorin Konfigurointi-valikkoa.

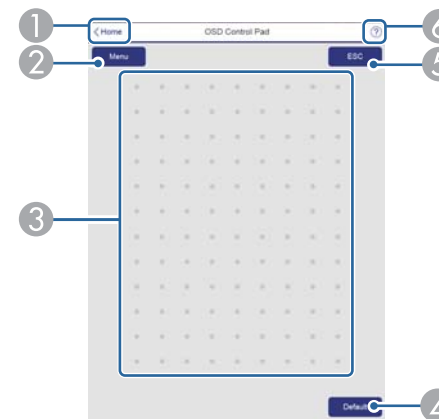

- 1 Siirtää Aloitusnäyttöön.
- 2 Näyttää ja sulkee Konfigurointi-valikon.
- 3 Voit käyttää Konfigurointi-valikkoa sormella tai hiirellä. Sipaise valitaksesi kohteen ja napauta vahvistaaksesi valinnan.
- 4 Kun "[Oletusarvo]: Palauta" on näkyvässä Konfigurointi-valikon oppaassa, tämän kuvakkeen valinta palauttaa asetukset niiden oletusarvoihin.
- 5 Palauttaa edelliselle valikkotasolle Konfigurointi-valikossa.
- 6 Näyttää tiedot käytettäessä OSD-ohjauslevyä.



Konfigurointi-valikon kohteet, joita ei voi asettaa Epson Web Control -sovelluksessa on listattu alla.

- Signaali-valikko - EDID, DDC -puskuri
- Asetukset-valikko - Käyttäjäpainike
- Laajennettu-valikko - Näyttö - Viestin paikka
- Laajennettu - Käyttäjän logo tallennus
- Laajennettu-valikko - Toiminta - Lisäasetukset - BNC-synk.pääte, AC-jännitevalvonta, Linssityyppi
- Laajennettu-valikko - Toiminta - Linssin kalibrointi
- Laajennettu-valikko - Kieli

Kunkin valikon kohteiden asetukset ovat samat kuin projektorin Konfigurointi-valikossa.

☛ “Konfigurointi-valikko” [s.141](#)

## Lens Control -näyttö

Voit käyttää projektorin linssiä.

Tarkennus/Vääritymä-käyttönäyttö

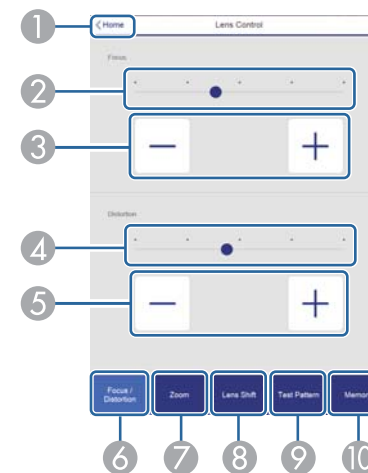

- 1 Siirtää Aloitusnäyttöön.
- 2 Siirrä liikusäädintä säätääksesi tarkennusta.
- 3 Paina painikkeita säätääksesi tarkennusta.
- 4 Siirrä liikusäädintä säätääksesi kuvanvääristymää.\*
- 5 Paina painikkeita säätääksesi kuvanvääristymää.\*
- 6 Näyttää Tarkennus/Vääritymä-käyttönäytön.
- 7 Näyttää Zoomauskäyttönäytön.
- 8 Näyttää Linssinsiirtokäyttönäytön.
- 9 Näyttää Testikuvakäyttönäytön.
- 10 Näyttää Muistikäyttönäytön.

\* Tämä ei ole käytettävissä mallissa ELPLU02.



## Zoomauskäyttönäyttö

Tämä ei ole käytettävissä malleilla ELPLX02, ELPLX02W ja ELPLR04.

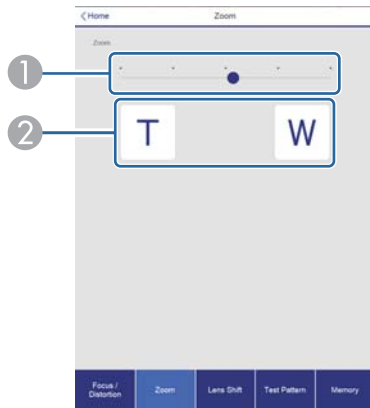

- 1 Siirrä liukusäädintä säätäaksesi zoomia.
- 2 Paina painikkeita säätäaksesi zoomia.

## Linssiin siirtokäyttönäyttö

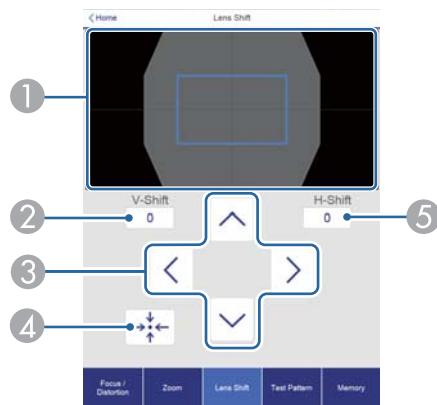

- 1 Näyttää kuvan sijainnin sinisenä nelikulmiona. Kun siirät kuvan sijaintia, punainen nelikulmio näkyy kohdesijainnissa.

- 2 Näyttää kuvan pystysijainnin. Voit määrittää sijainnin suoraan napauttamalla sitä ja syöttämällä numeron.
- 3 Siirtää kuvan sijaintia ylös, alas, vasemmalle tai oikealle.
- 4 Siirtää linssi sijainnin aloitussijaintiin, kun painat OK-painiketta vahvistusnäytössä.
- 5 Näyttää kuvan vaakasijainnin. Voit määrittää sijainnin suoraan napauttamalla sitä ja syöttämällä numeron.

## Testikuvakäyttönäyttö

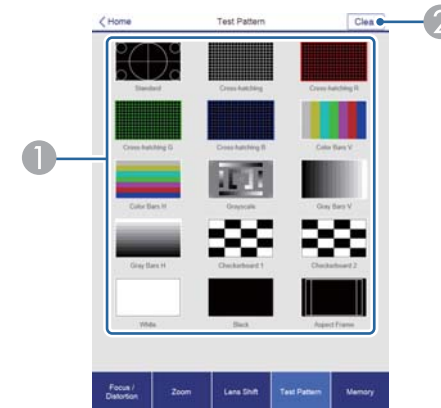

- 1 Näyttää testikuvan.
- 2 Sulkee testikuvan.

## Muistikäyttönäyttö

Katso seuraavasta lisätietoja muistitoiminnosta.

☛ “Muistitoiminto” s.115

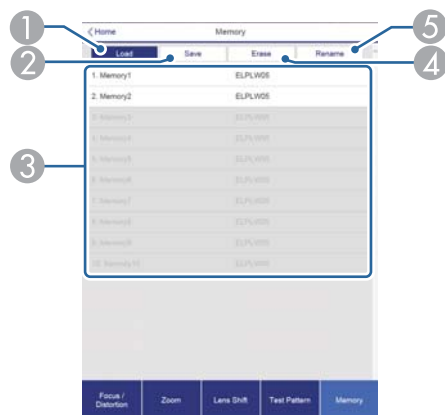

- 1 Lataa muistin.
- 2 Tallentaa muistin.
- 3 Näyttää muistiluettelon.
- 4 Tyhjentää muistin.
- 5 Muuttaa muistin nimen.

## Status Information -näyttö

Voit tarkistaa projektorin tilan. Katso seuraavasta lisätietoja näytöstä.

☛ “Tilanäytön lukeminen” s.187

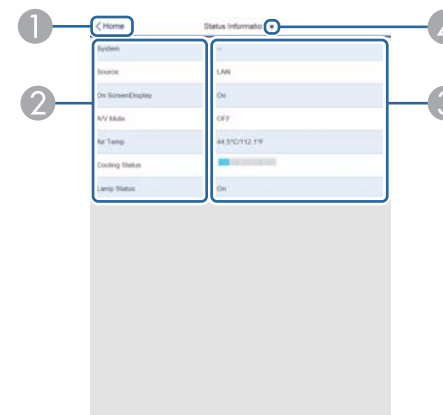

- 1 Siirtää Aloitusnäyttöön.
- 2 Näyttää kohteen nimen.
- 3 Näyttää kunkin kohteen tilan.
- 4 Valitsee luokan seuraavista.

Status Information, Source, Signal Information, Network Wired, Network Wireless, Maintenance, Version, Air Temp Info, Voltage Warning Info

## Remote Camera Access-näyttö

Voit ottaa kuvan projisoidusta kuvasta.

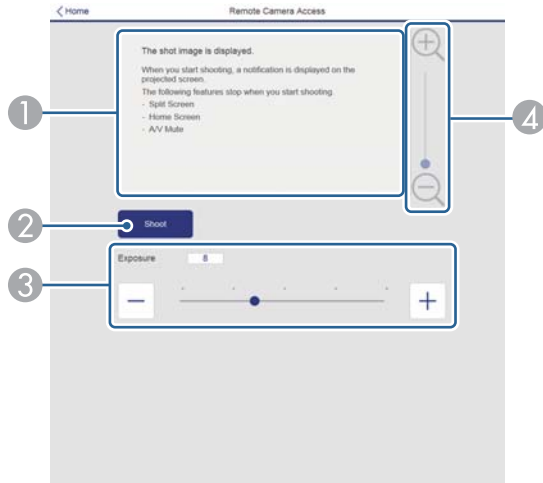

- 1 Näyttää ottamasi kuvan.
- 2 Paina **Kuvaa** ottaaksesi kuvan projisoidusta kuvasta.
- 3 Säätää valotusta kuvattaessa.
- 4 Lähentää tai loitontaa kuvaamaasi kuvaa.

Projisoidun kuvan valitseminen etäsijainnista

Kuvaamalla projisoidun kuvan etäsijainnista, voit valita sen käyttämässäsi laitteessa.



- Tarkista onko **Secure HTTP** asetettu **Päällä**-tilaan **Verkko - Muut-**valikossa.
- Tätä ei voi käyttää, kun ELPLX02/ELPLX02W on liitetty.
- Etäkameran käyttö -toiminto ei ole käytettävissä seuraavia toimintoja käytettäessä.
  - Käytettäessä sisäistä kameraa (Vierekkäin asettelu, Näyttöjen yhteensop., Värien kalibrointi)
  - Linssin kalibrointi
  - Message Broadcasting -ominaisuus Epson Projector Management -ohjelmistossa
- Seuraavat toiminnot perutaan etäkameran käyttötoimintoa käytettäessä.
  - Split Screen
  - A/V Mute
  - Alkunäyttö
  - Kuvaruutunäyttö (kun viesti on piilotettu)

**1** Aseta **Salasanasuojaus**-näytössä **Etäkamerakäyttö** **Pois**-tilaan.

☛ “Salasanasuojaus -toiminnon asetus” [s.121](#)

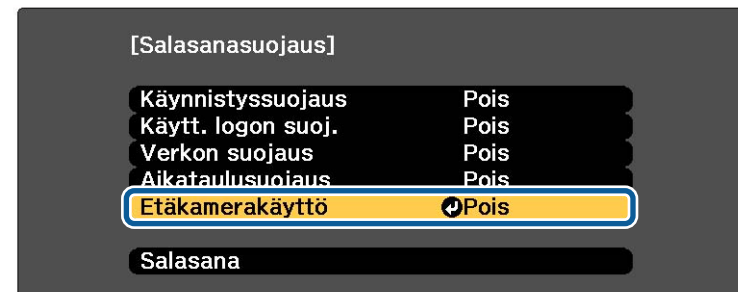

**2** Valitse **Etäkamerakäyttö** **Verkko**-valikosta.

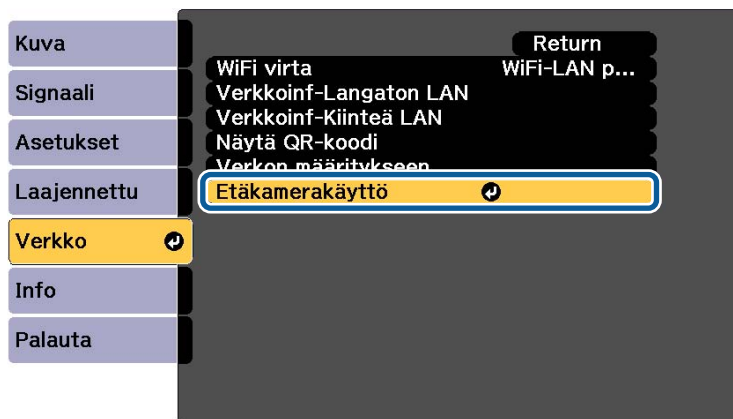

**3** Valitse **Salasana**, ja paina sitten [↵]-painiketta.

Voit syöttää salasanalle enintään 32 yksitavuista aakkosnumeerista merkkiä (\* : -symboleita eikä välilyöntejä voi käyttää).

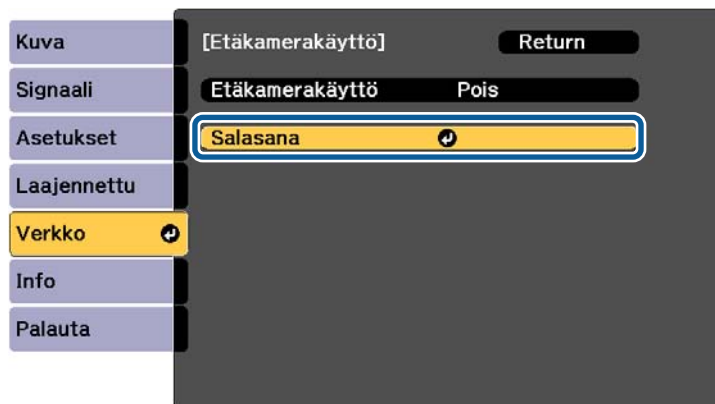

**4** Aseta **Etäkamerakäyttö** **Päällä**-tilaan.

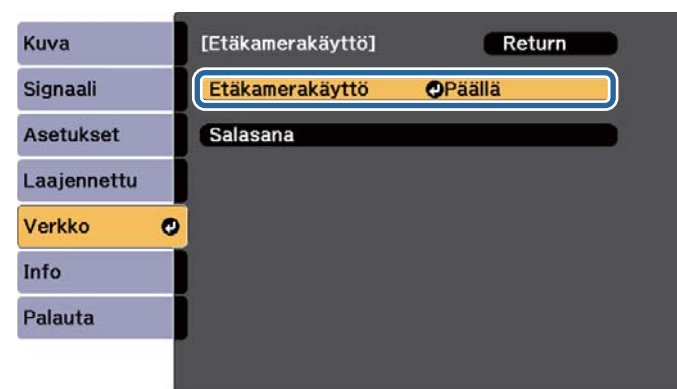

**5** Käynnistä web-selain verkkoon yhdistetyssä tietokoneessa tai mobiililaitteessa.

**6** Syötä projektorin IP-osoite selaimen osoitteesyöttöruutuun muodostaaksesi yhteyden Epson Web Control -näyttöön.

## 7 Valitse **Etäkamerakäyttö**.

Kun sisäänkirjautumisnäyttö tulee näkyviin, syötä käyttäjänimi ja salasana. (Käyttäjänimi on EPSONWEB ja oletussalasana on admin.)

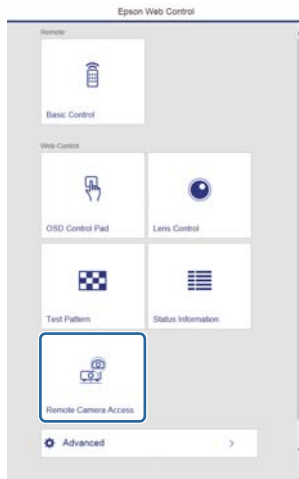

## 8 Paina **Kuvaa**.



## 9 Jos salasananäyttö tulee näkyviin, syötä vaiheessa 3 asettamasi salasana kohtaan **Etäkamerakäyttö - Salasana** ja paina sitten **OK**.

Viesti tulee näkyviin projisoituun kuvaan ja kuvaus käynnistyy. Kuvan kuvaaminen kestää noin kuusi sekuntia.



- Säädä valotusta tarpeen mukaan. Jos teet asetuksia, kuvaa uudelleen ja valitse säädetty kuva.
- Kuvatessa et voi suorittaa mitään muita toimintoja, paitsi projektorin virrankatkaisu.
- Et voi kuvata varoitus- tai vaaraviestejä.

## Varmenteen asettaminen web-selaimella

Voit käyttää elektronista varmennetta projektorin suojausasetuksena.



Voit asentaa elektronisen varmenteen projektorin Verkko-valikosta. Varmista kuitenkin, että rekisteröit vain kerran, muuten varmenne ei ehkä asennu oikein.

☞ “Langattoman verkon suojauksen asettaminen” s.134

- 1 Valmistelee varmenne, joka on projektorin tukema.
- 2 Varmista, että projektori on kytketty päälle.
- 3 Käynnistä web-selain verkkoon yhdistetyssä tietokoneessa tai mobiililaitteessa.

- 4** Syötä projektorin IP-osoite selaimen osoitteenyöttöruutuun muodostaaksesi yhteyden Epson Web Control -näyttöön. Epson Web Control -näyttö tulee näkyviin.

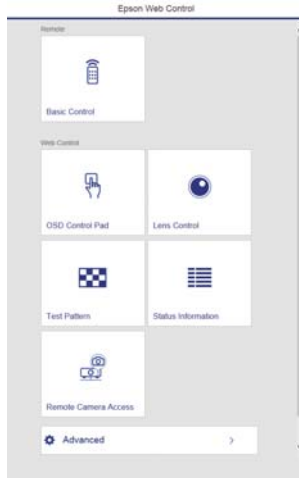

- 5** Valitse **Lisäasetukset**.



Sinun on kirjaututtava sisään näyttääksesi Lisäasetukset-näytön. Kun sisäänkirjautumisnäyttö tulee näkyviin, syötä käyttäjänimi ja salasana. (Käyttäjänimi on EPSONWEB ja oletussalasana on admin.)

- 6** Valitse **Sertifikaatti Verkko**-valikosta.
- 7** Napsauta **Choose File** -painiketta, valitse varmennetiedosto.
- 8** Syötä salasana **Salasana**-ruutuun ja napsauta sitten **Lähetä**.
- 9** Kun asetukset ovat valmiit, napsauta **Käytä**.

## Postin ilmoitus -toiminnon käyttö virheiden raportointiin

Sähköposteja voidaan lähettää etukäteen määritettyihin osoitteisiin, kun projektorin käytössä esiintyy ongelma tai saadaan varoitus asettamalla arvo Postin ilmoitus. Tällä voidaan tiedottaa projektorin ongelmista käyttäjälle, vaikka hän ei olisi projektorin luona.

☛ **Verkko - Ilmoitus - Postin ilmoitus** [s.164](#)



- Voidaan tallentaa korkeintaan kolme ilmoituskohdetta (osoitetta), ja ilmoitusviestit voidaan lähettää samanaikaisesti kaikkiin kolmeen kohteeseen.
- Jos projektorissa esiintyy vakava ongelma ja sen toiminta päättyy äkkiä, se ei saata pystyä lähettämään viestiä, jolla käyttäjälle tiedotetaan ongelmasta.
- Jos asetat asetuksen **Valmiustila** tilaksi **Yhteys päällä**, voit käyttää projektoria, vaikka se on valmiustilassa (kun virta on sammutettu).  
☛ **Laajennettu - Valmiustila** [s.152](#)

## Lukuvirheen ilmoitussähköposti

Kun Postin ilmoitus -toiminto on Päällä ja projektorissa tapahtuu ongelma/varoitus, lähetetään seuraava sähköpostiviesti.

Lähetäjä: Sähköpostiosoitettu, joka on asetettu kohdassa **Lähetäjä**

Aihe: EPSON Projector

Rivi 1: Sen projektorin nimi, jossa ongelma tapahtui

Rivi 2: Sen projektorin IP-osoite, jossa ongelma tapahtui.

Rivi 3 ja sitä seuraavat: ongelman yksityiskohdat

Ongelman yksityiskohdat kuvataan rivi kerrallaan. Viestin pääsisällöt on esitetty alla.

- Clean Air Filter
  - Constant brightness expired (Pysyvä tila. Loppu)
  - Internal error
  - Fan related error
  - Sensor error
  - Laser error (Laservirhe/Laser ei kytkeydy päälle)
  - Laser warning
  - Retardation Plate Error
  - Internal temperature error
  - High-speed cooling in progress
  - Low Air Flow
  - Low Air Flow Error
  - No-signal  
Projektorin ei saada signaalia. Tarkista kytkentätila tai tarkista, että signaalilähteen virta on päällä.
  - Lens shift error
  - No lens
- Ohjeet ongelmien/varoitusten käsittelyyn.
- ☛ “Merkkivalojen lukeminen” s.180

## Hallinta käyttämällä SNMP-toimintoa

Kun asetat **SNMP**-toiminnon arvoon **Päällä** Konfigurointi-valikossa, ilmoitusviestit lähetetään ennalta määriteltyyn tietokoneeseen, kun ongelma tai varoitus esiintyy. Tämä mahdollistaa projektoreiden ongelmien tarkastamisen jopa etäällä projektoreista olevista sijainneista.

## ☛ Verkko - Ilmoitus - SNMP s.164



- SNMP-toimintoa tulisi hallita verkon pääkäyttäjän tai henkilön, joka tuntee verkon.
- Kun haluat käyttää SNMP-toimintoa projektorin tarkkailuun, tietokoneelle on asennettava SNMP:n hallintaohjelma.
- Tämän projektorin SNMP-agentti on yhteensopiva version 1 (SNMPv1) kanssa.
- Hallintatoimintoa SNMP-toiminnolla ei voi käyttää langattoman lähiverkon kautta Nopea-yhteystilassa.
- Kohde-IP-osoitteita voidaan tallentaa korkeintaan kaksi.

## ESC/VP21-komennot

Projektorin voidaan ohjata ulkoisesta ESC/VP21-laitteesta.

### Komentoluettelo

Kun projektorille lähetetään virta päälle -komento, virta kytkeytyy ja projektori alkaa lämmitä. Kun projektorin virta on kytketty, vastauksena saadaan kaksoispiste ":" (3Ah).

Kun komento syötetään, projektori suorittaa komennon ja antaa vastaukseksi ":"-merkin ja hyväksyy sitten seuraavan komennon.

Jos käsiteltävä komento päättyy epänormaalisti, annetaan virheilmoitus ja vastaukseksi saadaan ":".

Pääsisällöt on esitetty alla.

	Kohta	Komento
Virta PÄÄLLE/POIS	Päällä	PWR ON
	Pois	PWR OFF

Kohta		Komento	
Signaalin valinta	Tietokone	Automaattinen	SOURCE 1F
		RGB	SOURCE 11
		Komponentti	SOURCE 14
	BNC	Automaattinen	SOURCE BF
		RGB	SOURCE B1
		Komponentti	SOURCE B4
	HDMI		SOURCE 30
	LAN		SOURCE 53
	SDI (vain EB-L1755U/EB-L1750U/EB-L1505UH/EB-L1500UH/EB-L1495U/EB-L1490U)		SOURCE 60
	DVI-D		SOURCE A0
HDBaseT		SOURCE 80	
A/V-mykistys Päällä/Pois	Päällä	MUTE ON	
	Pois	MUTE OFF	

Lisää rivinvaihto (CR) -koodi (0Dh) jokaisen komennon loppuun ja lähetä.

Saat lisätietoja ottamalla yhteyttä jälleenmyyjään tai lähimpään osoitteeseen, joka on mainittu seuraavassa Epson-projektoreiden yhteystietoluettelossa.

 [Epson-projektoreiden yhteystietoluettelo](#)

## Johdinkaaviot

### Sarjaliitäntä

- Liitännän muoto: 9-nastainen D-Sub (uros)

- Projektorin tuloportin nimi: RS-232C

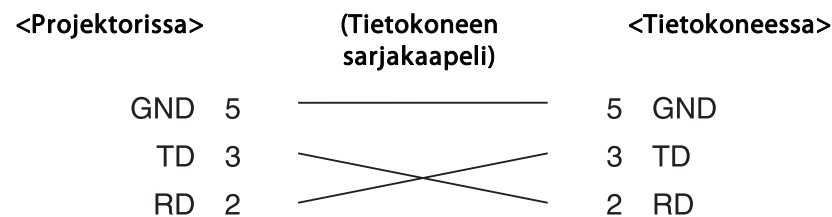
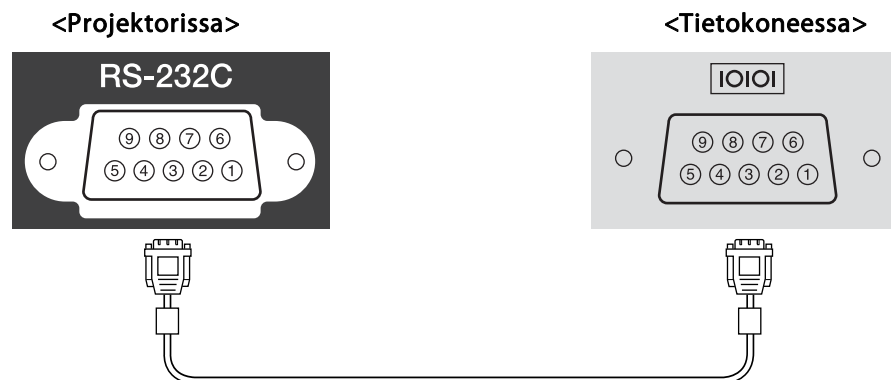

Signaalin nimi	Toiminto
GND	Signaalin maadoitus
TD	Tiedon lähetys
RD	Tiedon vastaanotto

### Yhteysprotokolla

- Oletusbaudinopeus: 9600 b/s
- Datan pituus: 8 bittiä
- Pariteetti: ei mitään
- Stop-bitti: 1 bitti
- Vuonohjaus: ei mitään



## Tietoja kohteesta PJLink

JBMIA (Japan Business Machine and Information System Industries Association) loi PJLink-standardin verkon kanssa yhteensopivien projektorien vakioprotokollaksi osana heidän pyrkimystään standardoida projektorien ohjausprotokollia.

Projektori noudattaa JBMIA:n luomaa PJLink Class2 -standardia.

PJLink-hakutoiminnon käyttämä porttinumero on 4352 (UDP).

Ennen kuin voit käyttää PJLink-toimintoa, sinun on tehtäväverkkoasetukset. Seuraavassa on lisätietoja verkkoasetuksista.

☛ “Verkko-valikko” s.157

Se on kaikkien komentojen mukainen lukuun ottamatta seuraavia PJLink Class2 -standardissa määritettyjä komentoja, ja komentojen mukaisuus vahvistettiin toteamalla PJLink-standardin soveltuvuus.

URL: <http://pjlink.jbmia.or.jp/english/>

### • Yhteensopimattomat komennot

	Toiminto	PJLink-komento
Mykistysasetukset	Kuvan mykistyksen asettaminen	AVMT 11
	Äänen mykistyksen asettaminen	AVMT 21

### • Tuloportit ja vastaava tulolähteen numero

Tuloportin nimi	Tulolähteen numero
Tietokone	11
BNC	13
DVI-D	31
HDMI	32

Tuloportin nimi	Tulolähteen numero
SDI (vain EB-L1755U/EB-L1750U/EB-L1505UH/EB-L1500UH/EB-L1495U/EB-L1490U)	34
LAN	52
HDBaseT	56

- Valmistajan nimi, joka näytetään kohdassa “Valmistajan nimitiedon tiedustelu”  
EPSON
- Mallinimi, joka näytetään kohdassa “Tuotteen nimitiedon tiedustelu”  
EPSON L1755U/L1750U  
EPSON L1505UH/L1500UH  
EPSON L1495U/L1490U  
EPSON L1715S/L1710S  
EPSON L1515S/L1510S

## Tietoja Crestron RoomView® -järjestelmästä

Crestron RoomView® on Crestronin tarjoama integroitu ohjausjärjestelmä®. Sitä voidaan käyttää useiden verkkoon kytkettyjen laitteiden valvontaan ja ohjaamiseen.

Projektori tukee ohjausprotokollaa, minkä vuoksi sitä voidaan käyttää Crestron RoomView -toiminnolla rakennetussa järjestelmässä®.

Lisätietoja Crestron RoomView® -toiminnosta saat Crestron®-verkkosivustolta. (Vain englanninkielisiä näyttöjä tuetaan.)

<http://www.crestron.com>

Seuraavassa on yhteenveto Crestron RoomView® -toiminnosta.

## • Etäkäyttö Web-selaimella

Voit käyttää projektoria tietokoneeltasi samalla tavalla kuin käyttäisit kauko-ohjainta.

## • Valvonta ja ohjaus ohjelmistosovelluksen avulla

Voit valvoa järjestelmän laitteita, kommunikoida tukipalvelun kanssa ja lähettää hätäviestejä Crestron®-yhtiön tuottaman Crestron RoomView® Express - tai Crestron RoomView® Server Edition -sovelluksen avulla. Katso lisätietoja seuraavalta web-sivustolta.

<http://www.crestron.com/getroomview>

Tässä käyttöoppaassa kuvataan, kuinka suoritat toimintoja tietokoneella Web-selaimen avulla.



- Voit syöttää ainoastaan yksitavuisia aakkosnumeerisia merkkejä ja symboleita.
- Seuraavia toimintoja ei voi käyttää Crestron RoomView® -toiminnon avulla.
  - ☛ “Asetusten muuttaminen web-selaimella (Epson Web Control)” s.221
  - Message Broadcasting -ominaisuus Epson Projector Management -ohjelmistossa
- Jos asetat asetuksen **Valmiustila** tilaksi **Yhteys päällä**, voit käyttää projektoria, vaikka se on valmiustilassa (kun virta on sammutettu).
  - ☛ **Laajennettu - Valmiustila** s.152

## Projektorin käyttö tietokoneeltasi

### Toimintaikkunan näyttäminen

Tarkasta seuraavat toimenpiteet ennen minkään toimintojen suorittamista.

- Varmista, että tietokone ja projektori on kytketty verkkoon.

- Aseta **Crestron RoomView** arvoon **Päällä Verkko**-valikosta.

☛ **Verkko - Muut - Crestron RoomView** s.166

- 1** Käynnistä tietokoneen Internet-selain.
- 2** Syötä projektorin IP-osoite Web-selaimen osoitekenttään ja paina näppäimistöllä Enter-painiketta. Toimintaikkuna tulee näkyviin.

Toimintaikkunan käyttäminen

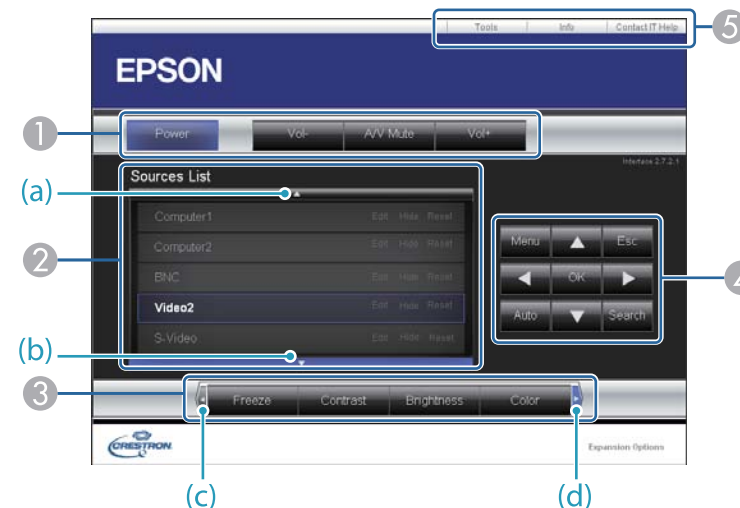

- 1** Painikkeiden avulla voit suorittaa seuraavia toimintoja.

Painike	Toiminto
<b>Power</b>	Kytkee projektorin virran päälle tai pois.
<b>Vol-/Vol+</b>	Säätää äänenvoimakkuutta.

Painike	Toiminto
A/V Mute	Kytkee kuvan ja äänen päälle tai pois päältä. ☛ “Kuvan piilottaminen ja äänen mykistäminen tilapäisesti (A/V-mykistys)” s.111

- 2 Vaihda kuvaan valitusta syöttölähteestä. Näyttääksesi tulolähteet, jotka eivät näy lähdeluettelossa, napsauta (a) tai (b) vierittääksesi ylös tai alas. Nykyiset videosignaalin tulolähteet näkyvät sinisellä. Voit tarvittaessa vaihtaa lähteen nimeä.
- 3 Painikkeiden avulla voit suorittaa seuraavia toimintoja. Saat näkyviin painikkeet, jotka eivät näy kohdassa Source List napsauttamalla (c) tai (d) vierittämällä vasemmalla tai oikealle.

Painike	Toiminto
Freeze	Tällä kuva pysäytetään tai pysäytys peruutetaan. ☛ “Kuvan pysäyttäminen (Pysäytys)” s.112
Contrast	Säätää valon ja varjon eroa kuvissa.
Brightness	Säätää kuvan kirkkautta.
Color	Säätää kuvien värikylläisyyttä.
Sharpness	Säätää kuvan terävyyttä.
Zoom	Napsauta [⊕]-painiketta suurentaaksesi kuvaa projisointikokoa muuttamatta. Napsauta [⊖]-painiketta pienentääksesi kuvaa, jota on suurennettu [⊕]-painikkeella. Napsauta [▲] [▼] [◀] [▶] -painikkeita muuttaaksesi suurennetun kuvan sijaintia. ☛ “Kuvan osan suurentaminen (E-Zoomaus)” s.113

- 4 [▲] [▼] [◀] [▶] -painikkeet suorittavat samat toiminnot kuin kaukosäätimen [▲] [▼] [◀] [▶] -painikkeet. Muiden painikkeiden avulla voit suorittaa seuraavia toimintoja.

Painike	Toiminto
OK	Suorittaa samat toiminnot kuin kaukosäätimen [↵]-painike. ☛ “Kaukosäädin” s.21
Menu	Näyttää ja sulkee Konfigurointi-valikon.
Auto	Jos painiketta napsautetaan, kun analogisia RGB-signaaleja lähetetään Computer-portista, Seuranta-, Synkronointi- ja Paikka-toiminnot optimoidaan automaattisesti.
Search	Siirtyy seuraavaan tulolähteeseen, joka lähettää kuvaa. ☛ “Automaattinen tulevien signaalien tunnistus ja heijastetun kuvan muuttaminen (Lähteen etsintä)” s.63
Esc	Suorittaa samat toiminnot kuin kaukosäätimen [Esc]-painike. ☛ “Kaukosäädin” s.21

- 5 Napsauttamalla välilehtiä voit suorittaa seuraavia toimintoja.

Välilehti	Toiminto
Contact IT Help	Näyttää tukipalveluikkunan. Käytetään lähettämään ja vastaanottamaan viestejä ja suorittamaan hallintatoimintoja Crestron RoomView® Express -sovelluksella.
Info	Näyttää parhaillaan kytkettynä olevan projektorin tiedot.
Tools	Vaihtaa parhaillaan kytkettynä olevan projektorin asetukset. Katso seuraava osa.

## Työkaluikkunan käyttäminen

Seuraava ikkuna näkyy, kun toimintaikkunassa napsautetaan **Tools**-välilehteä. Tämän ikkunan avulla voit vaihtaa asetuksia parhaillaan kytkettynä olevaan projektoriin.

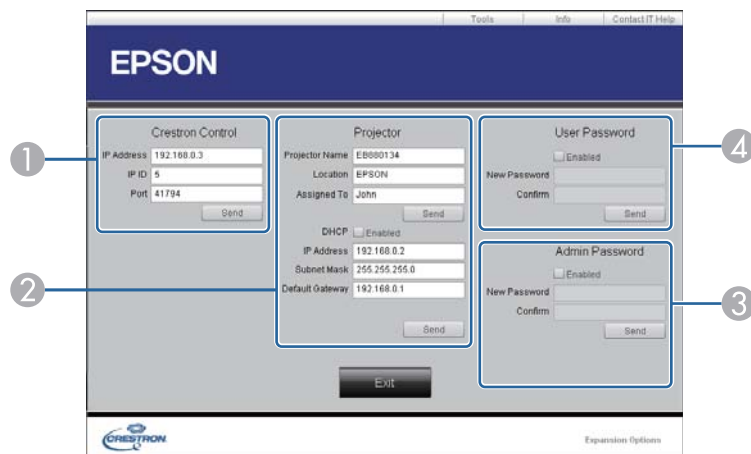

The screenshot shows the Epson Tools interface with four numbered callouts:

- 1** points to the **Crestron Control** section, which includes fields for IP Address (192.168.0.3), IP ID (5), and Port (41794), with a **Send** button.
- 2** points to the **Projector** section, which includes fields for Projector Name (EB060134), Location (EPSON), Assigned To (John), DHCP (Enabled), IP Address (192.168.0.2), Subnet Mask (255.255.255.0), and Default Gateway (192.168.0.1), with a **Send** button.
- 3** points to the **Admin Password** section, which includes a **Send** button.
- 4** points to the **User Password** section, which includes a **Send** button.

- 1 Crestron Control**  
Asetusten tekeminen Crestron®-keskushajaimille.

- 2 Projector**  
Seuraavat kohteet voidaan määrittää.

Kohta	Toiminto
<b>Projector Name</b>	Anna parhaillaan kytkettynä olevalle projektorille nimi, joka erottaa sen muista verkon projektoreista. (Nimi voi sisältää enintään 15 yksitavuista aakkosnumeerista merkkiä.)
<b>Location</b>	Anna verkkoon parhaillaan kytkettynä olevan projektorin paikan nimi. (Nimi voi sisältää enintään 32 yksitavuista aakkosnumeerista merkkiä ja symbolia.)

Kohta	Toiminto
<b>Assigned To</b>	Anna käyttäjänimi projektorille. (Nimi voi sisältää enintään 32 yksitavuista aakkosnumeerista merkkiä ja symbolia.)
<b>DHCP</b>	Valitse <b>Enabled</b> -valintaruutu käyttääksesi DHCP:tä. Jos DHCP on käytössä, IP-osoitetta ei voi syöttää.
<b>IP Address</b>	Kohdista parhaillaan kytkettynä oleva projektori syöttämällä IP-osoite.
<b>Subnet Mask</b>	Syötä parhaillaan kytkettynä olevalle projektorille aliverkon peite.
<b>Default Gateway</b>	Syötä parhaillaan kytkettynä olevalle projektorille yhdyskäytävän osoite.
<b>Send</b>	Vahvista <b>Projector</b> -kohtaan tehdyt muutokset napsauttamalla tätä painiketta.

- 3 Admin Password**  
Voit vaatia salasanan Tools-ikkunan avaamiseen merkitsemällä **Enabled**-valintaruudun.  
Seuraavat kohteet voidaan määrittää.

Kohta	Toiminto
<b>New Password</b>	Anna uusi salasana, kun vaihdat salasanaa avatessasi Tools-ikkunan. (Nimi voi sisältää enintään 26 yksitavuista aakkosnumeerista merkkiä.)
<b>Confirm</b>	Anna sama salasana kuin kohdassa <b>New Password</b> . Jos salasanat eivät ole samat, näkyviin tulee virhe.
<b>Send</b>	Vahvista <b>Admin Password</b> -kohtaan tehdyt muutokset napsauttamalla tätä painiketta.

- 4 User Password**  
Voit vaatia salasanan tietokoneen toimintoikkunan avaamiseen merkitsemällä **Enabled**-valintaruudun.  
Seuraavat kohteet voidaan määrittää.

Kohta	Toiminto
<b>New Password</b>	Anna uusi salasana, kun vaihdat salasanaa avatessasi toimintoikkunan. (Nimi voi sisältää enintään 26 yksitavuista aakkosnumeerista merkkiä.)
<b>Confirm</b>	Anna sama salasana kuin kohdassa <b>New Password</b> . Jos salasanat eivät ole samat, näkyviin tulee virhe.
<b>Send</b>	Vahvista <b>User Password</b> -kohtaan tehdyt muutokset napsauttamalla tätä painiketta.

## Art-Net

Art-Net on TCP/IP-protokollaan perustuva Ethernet-tiedonsiirtoprotokolla.

Voit ohjata projektoria käyttämällä DMX-ohjainta tai sovellusjärjestelmää.

## Kanavamärikykset

Seuraavassa selitetään käytetyt kanavamääritykset ohjattaessa projektoria Art-Net-protokollalla.

Kana-va	Toiminto	Toiminta		Parametrit	Oletus-arvo	Toiminta Sisältö
1	Valon säätäminen (Himmennys)	0% - 100%		0 - 255	0	Asettaa kuvan kirkkauden.
2	Sulkimen ohjaus	Suljin	Auki	0 - 63	128	Ottaa A/V-mykistys -toiminnon käyttöön / pois käytöstä.
		Ei toiminnallinen		64 - 191		
		Suljin	Kiinni	192 - 255		
3	Vaihda lähde	Ei toiminnallinen		0 - 7	0	Vaihtaa määritettyyn lähteeseen.
		HDMI		8 - 15		
		Ei toiminnallinen		16 - 23		
		HDBaseT		24 - 31		
		DVI-D		32 - 39		
		Ei toiminnallinen		40 - 47		
		SDI		48 - 55		
		Tietokone		56 - 63		
		Ei toiminnallinen		64 - 71		
		BNC		72 - 79		
		LAN		80 - 87		
		Ei toiminnallinen		88 - 95		
Ei toiminnallinen		96 - 255				

Kana-va	Toiminto	Toiminta	Parametrit	Oletusarvo	Toiminta Sisältö	
4	Linssin sijainti	Ei toiminnallinen	0 - 31	0	Siirtää linssinsiirron aloitussijaintiin.	
		Siirrä aloitussijaintiin	32 - 63			
		Ei toiminnallinen	64 - 255			
5	Vaakasuuntainen linssinsiirto	(+ ) linssinsäätö	Liike - Suuri	0 - 31	128	Suorittaa vaakasuuntaisen linssinsiirron käyttämällä määritettyä liikkeen määrää.
			Liike - Normaali	32 - 63		
			Liike - Pieni	64 - 95		
		Ei toiminnallinen		96 - 159		
		(- ) linssinsäätö	Liike - Pieni	160 - 191		
			Liike - Normaali	192 - 223		
			Liike - Suuri	224 - 255		
6	Pystysuuntainen linssinsiirto	(+ ) linssinsäätö	Liike - Suuri	0 - 31	128	Suorittaa pystysuuntaisen linssinsiirron käyttämällä määritettyä liikkeen määrää.
			Liike - Normaali	32 - 63		
			Liike - Pieni	64 - 95		
		Ei toiminnallinen		96 - 159		
		(- ) linssinsäätö	Liike - Pieni	160 - 191		
			Liike - Normaali	192 - 223		
			Liike - Suuri	224 - 255		
7	Elektroninen zoomi	(+ ) linssinsäätö	Liike - Suuri	0 - 31	128	Suorittaa elektronisen zoomauksen käyttämällä määritettyä liikkeen määrää.
			Liike - Normaali	32 - 63		
			Liike - Pieni	64 - 95		
		Ei toiminnallinen		96 - 159		
		(- ) linssinsäätö	Liike - Pieni	160 - 191		
			Liike - Normaali	192 - 223		
			Liike - Suuri	224 - 255		

Kana-va	Toiminto	Toiminta		Parametrit	Oletus-arvo	Toiminta Sisältö	
8	Elektroninen kohdistus	(+)	linssinsäätö	Liike - Suuri	0 - 31	128	Suorittaa elektronisen kohdistuksen käyttämällä määritettyä liikkeen määrää.
			Liike - Normaali	32 - 63			
			Liike - Pieni	64 - 95			
		Ei toiminnallinen		96 - 159			
		(-)	linssinsäätö	Liike - Pieni	160 - 191		
				Liike - Normaali	192 - 223		
				Liike - Suuri	224 - 255		
9	Elektroninen vääristymä	(+)	linssinsäätö	Liike - Suuri	0 - 31	128	Suorittaa elektronisen vääristymän käyttämällä määritettyä liikkeen määrää.
				Liike - Normaali	32 - 63		
				Liike - Pieni	64 - 95		
		Ei toiminnallinen		96 - 159			
		(-)	linssinsäätö	Liike - Pieni	160 - 191		
				Liike - Normaali	192 - 223		
				Liike - Suuri	224 - 255		
10	Lataa linssimuisti	Ei toiminnallinen		0 - 15	0	Lataa määritetyn linssimuistin.	
		Lataa linssimuisti 1		16 - 31			
		Lataa linssimuisti 2		32 - 47			
		Lataa linssimuisti 3		48 - 63			
		Lataa linssimuisti 4		64 - 79			
		Lataa linssimuisti 5		80 - 95			
		Lataa linssimuisti 6		96 - 111			
		Lataa linssimuisti 7		112 - 127			
		Lataa linssimuisti 8		128 - 143			
		Lataa linssimuisti 9		144 - 159			
		Lataa linssimuisti 10		160 - 175			



Kana-va	Toiminto	Toiminta	Parametrit	Oletus-arvo	Toiminta Sisältö
		Ei toiminnallinen	176 - 255		
11	Virran ohjaus	Virta pois	0 - 63	128	Kytkee projektorin virran päälle tai pois.
		Ei toiminnallinen	64 - 191		
		Virta päälle	192 - 255		
12	Geometrinen korjaus	Pois	0 - 15	255	Suorittaa geometrisen korjauksen.
		Vaaka-/pystyvääristymä (Trapetsi)	16 - 31		
		Quick Corner	32 - 47		
		Pistekorjaus	48 - 63		
		Kaareva pinta	64 - 79		
		Seinän nurkka	80 - 95		
		Lataa geometrinen korjaus -muisti 1	96 - 111		Lataa geometrinen korjaus -muistin.
		Lataa geometrinen korjaus -muisti 2	112 - 127		
		Lataa geometrinen korjaus -muisti 3	128 - 143		
		Ei toiminnallinen	144 - 175		
13	Lukko	Ei voi ohjata	0 - 127	0	Ottaa Art-Net-toiminnot käyttöön / pois käytöstä.
		Ohjattavissa	128 - 255		



Ohjattaessa projektoria Art-Net-protokollalla ja suoritettaessa toimintoja kaukosäätimestä tai ohjauspaneelistä, DMX-ohjaimella tai sovellusohjelmistolla tehdyt asetukset voivat olla erilaisia kuin projektorin todellinen tila. Jos haluat käyttää kaikkia kanavaohjaimia projektoriin, aseta Kanava 13 "Ei ohjattavissa" -tilaan ja sitten takaisin "Ohjattavissa"-tilaan.

Käytettävissä ovat seuraavat lisävarusteet ja tarvikkeet. Hanki näitä tuotteita tarvittaessa. Oheinen valinnaisten lisävarusteiden ja tarvikkeiden luettelo on voimassa alkaen: elokuu 2017. Lisävarusteita koskevia tietoja voidaan muuttaa etukäteen siitä ilmoittamatta, ja niiden saatavuus voi vaihdella ostomaasta riippuen.

## Valinnaiset lisävarusteet

### Linssiyksikkö

ELPLX02, ELPLX02W, ELPLU03, ELPLU04, ELPLW05, ELPLW06, ELPLW08, ELPLM10, ELPLM11, ELPLM15, ELPLL08

Seuraavassa on lisätietoja kunkin linssin projisointitietäisyydestä.

☛ “Näytön koko ja projisointitietäisyys” [s.243](#)

### Tietokonekaapeli ELPKC02

(1,8 m, 15-nastaista mini D-Sub -liitäntää varten)

### Tietokonekaapeli ELPKC09

(3 m, 15-nastaista mini D-Sub -liitäntää varten)

### Tietokonekaapeli ELPKC10

(20 m, 15-nastaista mini D-Sub -liitäntää varten)

### Komponenttvideokaapeli ELPKC19

(3 m, 15-nastaista mini D-Sub- / uros-RCA × 3 -liitäntää varten)

Käytä [Komponenttideo](#) -lähteen kytkemisen.

### Kaukosäätimen kaapelisarja ELPKC28

(10 m 2 osan sarja)

Tällä varmistat kaukosäätimen toiminnan myös kauempaa.

### HDBaseT Transmitter ELPHD01

Tämä lähetin suorittaa pitkän matkan lähetyksiä HDMI-signaaleille ja ohjaussignaaleille 1 lähiverkkokaapelille. Perustuu [HDBaseT](#) -standardiin. (HDCP 2.2 ei ole tuettu.)

### langattoman lähiverkkoyksikön ELPAP10

Käytä, kun projektori kytketään tietokoneeseen langattomasti ja projisoidaan.

### Polarisaattori ELPLP01

Käytä tätä, kun pinoat kaksi projektorin ja projisoit 3D-kuvia.

### Passiiviset 3D-lasit (vakio viisiosainen sarja) ELPGS02A

### Passiiviset 3D-lasit (viisiosainen sarja lapsille) ELPGS02B

Passiiviset polarisoidut 3D-lasit. Käytä näitä katsoessasi 3D-kuvia kahdella projektorilla.

### Asiakirjakamera ELPDC13, ELPDC21

Käytä kirjojen, kalvojen tai diojen projisointiin.

### Matala kattoteline\* ELPMB47

### Korkea kattoteline\* ELPMB48

Käytä asentaessasi projektorin kattoon.

\* Projektori on ripustettava kattoon erityistä asennustapaa noudattaen. Ota yhteys paikalliseen jälleenmyyjään tai lähimpään osoitteeseen, joka on mainittu kohdassa Epson-projektoreiden yhteystietoluettelo. ☛ [Epson-projektoreiden yhteystietoluettelo](#)

## Tarvikkeet

### Ilmansuodatin ELPAF51

Nämä ovat vaihtoilmansuodattimia kuluneiden tilalle.

## Projisointietäisyys malleilla EB-L1755U/EB-L1750U/EB-L1505UH/EB-L1500UH/EB-L1495U/EB-L1490U

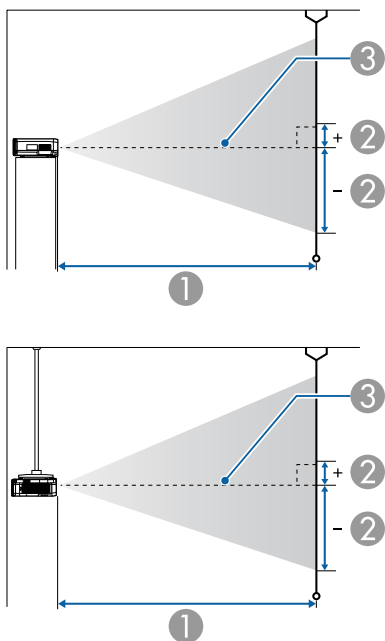

- ① Projisointietäisyys
- ② on etäisyys linssin keskikohdasta valkokankaan alareunaan. Se muuttuu, kun linssin pystysuuntaista siirtoa säädetään.
- ③ Linssin keskikohta



Kun valkokankaan koko on yli 500 tuumaa, hieno teksti ja hienot kuvat eivät ehkä näy selkeästi.

## ELPLM15/ELPLM09/ELPLS04

Tässä osassa esitetään projisointietäisyydet standardilinsseillä varustetuille malleille.

Yksikkö: cm

Näytön koko 4:3		①	②
		Minimi (Suur.) - maksimi (Pien.)	Linssin pystysuuntainen siirto Alhaalta ylös
60"	122x91	226–370	-101–+9
80"	163x122	304–497	-134–+12
100"	203x152	383–623	-168–+15
120"	244x183	461–749	-201–+18
150"	305x229	578–938	-252–+23
200"	406x305	773–1253	-335–+31
250"	508x381	969–1569	-419–+38
500"	1016x762	1945–3145	-839–+77
800"	1626x1219	3117–5037	-1342–+123

Yksikkö: cm

Näytön koko 16:9		①	②
		Minimi (Suur.) - maksimi (Pien.)	Linssin pystysuuntainen siirto Alhaalta ylös
60"	133x75	205–336	-87–+13
80"	177x100	276–450	-116–+17
100"	221x125	347–565	-145–+21
120"	266x149	417–679	-174–+25
150"	332x187	524–851	-218–+31
200"	443x249	701–1137	-291–+42

Näytön koko 16:9		①	②
		Minimi (Suur.) - maksimi (Pien.)	Linssin pystysuuntainen siirto Alhaalta ylös
250"	553x311	879-1423	-363-+52
500"	1107x623	1765-2855	-727-+104
800"	1771x996	2829-4573	-1163-+167

Yksikkö: cm

Näytön koko 16:10		①	②
		Minimi (Suur.) - maksimi (Pien.)	Linssin pystysuuntainen siirto Alhaalta ylös
60"	130x81	199-326	-89-+8
80"	172x108	268-438	-119-+11
100"	215x135	337-549	-148-+14
120"	258x162	406-661	-178-+16
150"	323x202	509-828	-222-+20
200"	431x269	682-1106	-296-+27
250"	538x337	855-1385	-370-+34
500"	1077x673	1717-2777	-741-+68
800"	1723x1077	2753-4449	-1185-+108
1000"	2154x1346	3443-5563	-1482-+135

## ELPLX02/ELPLX02W

Yksikkö: cm

Näytön koko 4:3		①	②
		Minimi (Leveä)	Linssin pystysuuntainen siirto Alhaalta ylös
89"	181x136	74	-7-+27
100"	203x152	84	-8-+30
120"	244x183	102	-9-+37
150"	305x229	128	-11-+46
200"	406x305	172	-15-+61
300"	610x457	259	-23-+91
500"	1016x762	434	-38-+152
800"	1626x1219	696	-61-+244

Yksikkö: cm

Näytön koko 16:9		①	②
		Minimi (Leveä)	Linssin pystysuuntainen siirto Alhaalta ylös
98"	217x122	74	0-+34
100"	221x125	76	0-+35
120"	266x149	92	0-+42
150"	332x187	116	0-+52
200"	443x249	155	0-+69
300"	664x374	235	0-+104
500"	1107x623	394	0-+173
800"	1771x996	632	0-+277

Yksikkö: cm

Näytön koko 16:10		①	②
		Minimi (Leveä)	Linssin pystysuuntainen siirto Alhaalta ylös
100"	215x135	74	-7--+27
120"	258x162	89	-8--+32
150"	323x202	112	-10--+40
200"	431x269	151	-13--+54
300"	646x404	228	-20--+81
500"	1007x673	383	-34--+135
800"	1723x1077	615	-54--+215
1000"	2154x1346	769	-67--+269

Yksikkö: cm

Näytön koko 16:9		①	②
		Minimi (Suur.) - maksimi (Pien.)	Linssin pystysuuntainen siirto Alhaalta ylös
80"	177x100	83-100	-76--23
100"	221x125	104-126	-96--29
120"	266x149	126-152	-115--35
150"	332x187	158-191	-143--43
200"	443x249	212-256	-191--58
250"	553x311	266-320	-239--72
500"	1107x623	535-644	-478--145
800"	1771x996	859-1032	-764--232

## ELPLU03

Yksikkö: cm

Näytön koko 4:3		①	②
		Minimi (Suur.) - maksimi (Pien.)	Linssin pystysuuntainen siirto Alhaalta ylös
80"	163x122	91-111	-90--32
100"	203x152	115-139	-113--40
120"	244x183	139-168	-135--47
150"	305x229	175-211	-169--59
200"	406x305	234-282	-226--79
250"	508x381	293-353	-282--99
500"	1016x762	590-709	-564--198
800"	1626x1219	964-1137	-903--316

Yksikkö: cm

Näytön koko 16:10		①	②
		Minimi (Suur.) - maksimi (Pien.)	Linssin pystysuuntainen siirto Alhaalta ylös
80"	172x108	80-97	-80--28
100"	215x135	101-123	-100--35
110"	237x148	112-135	-110--38
120"	258x162	122-148	-120--42
150"	323x202	154-186	-150--52
200"	431x269	206-249	-199--70
250"	538x337	259-312	-249--87
400"	862x539	416-500	-399--140
500"	1077x673	521-626	-499--175
800"	1723x1077	836-1004	-798--279

Näytön koko 16:10		①	②
		Minimi (Suur.) - maksimi (Pien.)	Linssin pystysuuntainen siirto Alhaalta ylös
1000"	2154x1346	1045–1256	-997--349

## ELPLU04/ELPLU02

Yksikkö: cm

Näytön koko 4:3		①	②
		Minimi (Suur.) - maksimi (Pien.)	Linssin pystysuuntainen siirto Alhaalta ylös
60"	122x91	91–110	-101--+9
80"	163x122	123–149	-134--+12
100"	203x152	155–188	-168--+15
120"	244x183	187–226	-201--+18
150"	305x229	236–284	-252--+23
200"	406x305	316–381	-335--+31
250"	508x381	396–478	-419--+38
500"	1016x762	798–961	-839--+77
800"	1626x1219	1281–1541	-1342--+123

Yksikkö: cm

Näytön koko 16:9		①	②
		Minimi (Suur.) - maksimi (Pien.)	Linssin pystysuuntainen siirto Alhaalta ylös
60"	133x75	82–100	-87--+13
80"	177x100	111–135	-116--+17

Näytön koko 16:9		①	②
		Minimi (Suur.) - maksimi (Pien.)	Linssin pystysuuntainen siirto Alhaalta ylös
100"	221x125	140–170	-145--+21
120"	266x149	170–205	-174--+25
150"	332x187	213–258	-218--+31
200"	443x249	286–346	-291--+42
250"	553x311	359–433	-363--+52
500"	1107x623	724–872	-727--+104
800"	1171x996	1162–1399	-1163--+167

Yksikkö: cm

Näytön koko 16:10		①	②
		Minimi (Suur.) - maksimi (Pien.)	Linssin pystysuuntainen siirto Alhaalta ylös
60"	130x81	80–97	-89--+8
80"	172x108	108–131	-119--+11
100"	215x135	136–165	-148--+14
120"	258x162	165–199	-178--+16
150"	323x202	207–251	-222--+20
200"	431x269	278–336	-296--+27
250"	538x337	349–421	-370--+34
500"	1077x673	704–848	-741--+68
800"	1723x1077	1131–1361	-1185--+108
1000"	2154x1346	1415–1702	-1482--+135

## ELPLW05

Yksikkö: cm

Näytön koko 4:3		①	②
		Minimi (Suur.) - maksimi (Pien.)	Linssin pystysuuntainen siirto Alhaalta ylös
60"	122x91	108–154	-68--24
80"	163x122	147–207	-90--32
100"	203x152	185–260	-113--40
120"	244x183	224–313	-135--47
150"	305x229	282–393	-169--59
200"	406x305	378–526	-226--79
250"	508x381	475–659	-282--99
500"	1016x762	957–1324	-564--198
800"	1626x1219	1536–2123	-903--316

Yksikkö: cm

Näytön koko 16:9		①	②
		Minimi (Suur.) - maksimi (Pien.)	Linssin pystysuuntainen siirto Alhaalta ylös
60"	133x75	97–139	-57--17
80"	177x100	132–187	-76--23
100"	221x125	167–236	-96--29
120"	266x149	202–284	-115--35
150"	332x187	255–357	-143--43
200"	443x249	343–477	-191--58
250"	553x311	430–598	-239--72
500"	1107x623	868–1202	-478--145

Näytön koko 16:9		①	②
		Minimi (Suur.) - maksimi (Pien.)	Linssin pystysuuntainen siirto Alhaalta ylös
800"	1171x996	1394–1927	-764--232

Yksikkö: cm

Näytön koko 16:10		①	②
		Minimi (Suur.) - maksimi (Pien.)	Linssin pystysuuntainen siirto Alhaalta ylös
60"	130x81	94–135	-60--21
80"	172x108	129–182	-80--28
100"	215x135	163–229	-100--35
120"	258x162	197–276	-120--42
150"	323x202	248–347	-150--52
200"	431x269	333–464	-199--70
250"	538x337	418–582	-249--87
400"	862x539	674–934	-399--140
500"	1077x673	844–1169	-499--175
800"	1723x1077	1356–1874	-798--279
1000"	2154x1346	1697–2344	-997--349

## ELPLW06/ELPLW04

Yksikkö: cm

Näytön koko 4:3		①	②
		Minimi (Suur.) - maksimi (Pien.)	Linssin pystysuuntainen siirto Alhaalta ylös
60"	122x91	170–234	-101–+9
80"	163x122	229–315	-134–+12
100"	203x152	288–395	-168–+15
120"	244x183	348–475	-201–+18
150"	305x229	436–596	-252–+23
200"	406x305	584–797	-335–+31
250"	508x381	732–998	-419–+38
500"	1016x762	1472–2003	-839–+77
800"	1626x1219	2360–3209	-1342–+123

Yksikkö: cm

Näytön koko 16:9		①	②
		Minimi (Suur.) - maksimi (Pien.)	Linssin pystysuuntainen siirto Alhaalta ylös
60"	133x75	154–212	-87–+13
80"	177x100	207–285	-116–+17
100"	221x125	261–358	-145–+21
120"	266x149	315–431	-174–+25
150"	332x187	395–540	-218–+31
200"	443x249	530–723	-291–+42
250"	553x311	664–905	-363–+52
500"	1107x623	1336–1818	-727–+104

Näytön koko 16:9		①	②
		Minimi (Suur.) - maksimi (Pien.)	Linssin pystysuuntainen siirto Alhaalta ylös
800"	1171x996	2142–2913	-1163–+167

Yksikkö: cm

Näytön koko 16:10		①	②
		Minimi (Suur.) - maksimi (Pien.)	Linssin pystysuuntainen siirto Alhaalta ylös
60"	130x81	149–206	-89–+8
80"	172x108	202–277	-119–+11
100"	215x135	254–348	-148–+14
120"	258x162	306–419	-178–+16
150"	323x202	385–526	-222–+20
200"	431x269	515–703	-296–+27
250"	538x337	646–881	-370–+34
500"	1077x673	1299–1769	-741–+68
800"	1723x1077	2084–2834	-1185–+108
1000"	2154x1346	2606–3544	-1482–+135

## ELPLW08

Yksikkö: cm

Näytön koko 4:3		①	②
		Minimi (Suur.) - maksimi (Pien.)	Linssin pystysuuntainen siirto Alhaalta ylös
60"	122x91	124–174	-101–+9



Näytön koko 4:3		①	②
		Minimi (Suur.) - maksimi (Pien.)	Linssin pystysuuntainen siirto Alhaalta ylös
80"	163x122	166-234	-134-+12
100"	203x152	209-294	-168-+15
120"	244x183	251-354	-201-+18
150"	305x229	315-444	-252-+23
200"	406x305	422-594	-335-+31
300"	610x457	635-893	-503-+46
500"	1016x762	1060-1491	-839-+77
800"	1626x1219	1699-2389	-1342-+123

Yksikkö: cm

Näytön koko 16:9		①	②
		Minimi (Suur.) - maksimi (Pien.)	Linssin pystysuuntainen siirto Alhaalta ylös
60"	133x75	112-158	-87-+13
80"	177x100	151-212	-116-+17
100"	221x125	189-267	-145-+21
120"	266x149	228-321	-174-+25
150"	332x187	286-403	-218-+31
200"	443x249	383-538	-291-+42
300"	664x374	576-810	-436-+63
500"	1107x623	962-1354	-727-+104
800"	1771x996	1542-2169	-1163-+167

Yksikkö: cm

Näytön koko 16:10		①	②
		Minimi (Suur.) - maksimi (Pien.)	Linssin pystysuuntainen siirto Alhaalta ylös
60"	129x81	109-154	-89-+8
80"	172x108	146-206	-119-+11
100"	215x135	184-259	-148-+14
120"	258x162	222-312	-178-+16
150"	323x202	278-391	-222-+20
200"	431x269	372-524	-296-+27
300"	646x404	560-788	-444-+41
500"	1077x673	936-1317	-741-+68
800"	1723x1077	1500-2110	-1185-+108
1000"	2154x1346	1876-2639	-1482-+135

## ELPLM10/ELPLM06

Yksikkö: cm

Näytön koko 4:3		①	②
		Minimi (Suur.) - maksimi (Pien.)	Linssin pystysuuntainen siirto Alhaalta ylös
60"	122x91	349-537	-101-+9
80"	163x122	469-720	-134-+12
100"	203x152	590-904	-168-+15
120"	244x183	710-1087	-201-+18
150"	305x229	891-1362	-252-+23
200"	406x305	1193-1821	-335-+31
250"	508x381	1494-2279	-419-+38

Näytön koko 4:3		①	②
		Minimi (Suur.) - maksimi (Pien.)	Linssin pystysuuntainen siirto Alhaalta ylös
500"	1016x762	3002–4571	-839–+77
800"	1626x1219	4810–7322	-1342–+123

Yksikkö: cm

Näytön koko 16:9		①	②
		Minimi (Suur.) - maksimi (Pien.)	Linssin pystysuuntainen siirto Alhaalta ylös
60"	133x75	315–486	-87–+13
80"	177x100	425–653	-116–+17
100"	221x125	534–819	-145–+21
120"	266x149	664–986	-174–+25
150"	332x187	808–1236	-218–+31
200"	443x249	1082–1652	-291–+42
250"	553x311	1355–2068	-363–+52
500"	1107x623	2724–4149	-727–+104
800"	1771x996	4366–6646	-1163–+167

Yksikkö: cm

Näytön koko 16:10		①	②
		Minimi (Suur.) - maksimi (Pien.)	Linssin pystysuuntainen siirto Alhaalta ylös
60"	130x81	306–473	-89–+8
80"	172x108	413–635	-119–+11
100"	215x135	519–797	-148–+14

Näytön koko 16:10		①	②
		Minimi (Suur.) - maksimi (Pien.)	Linssin pystysuuntainen siirto Alhaalta ylös
120"	258x162	626–959	-178–+16
150"	323x202	786–1202	-222–+20
200"	431x269	1052–1607	-296–+27
250"	538x337	1318–2012	-370–+34
500"	1077x673	2650–4036	-741–+68
800"	1723x1077	4248–6466	-1185–+108
1000"	2154x1346	5313–8086	-1482–+135

## ELPLM11/ELPLM07

Yksikkö: cm

Näytön koko 4:3		①	②
		Minimi (Suur.) - maksimi (Pien.)	Linssin pystysuuntainen siirto Alhaalta ylös
60"	122x91	507–780	-101–+9
80"	163x122	683–1048	-134–+12
100"	203x152	860–1316	-168–+15
120"	244x183	1037–1584	-201–+18
150"	305x229	1302–1985	-252–+23
200"	406x305	1744–2655	-335–+31
250"	508x381	2186–3325	-419–+38
500"	1016x762	4396–6673	-839–+77
800"	1626x1219	7048–10691	-1342–+123

Yksikkö: cm

Näytön koko 16:9		①	②
		Minimi (Suur.) - maksimi (Pien.)	Linssin pystysuuntainen siirto Alhaalta ylös
60"	133x75	458-706	-87-+13
80"	177x100	618-949	-116-+17
100"	221x125	779-1192	-145-+21
120"	266x149	939-1436	-174-+25
150"	332x187	1180-1800	-218-+31
200"	443x249	1581-2408	-291-+42
250"	553x311	1983-3016	-363-+52
500"	1107x623	3989-6056	-727-+104
800"	1771x996	6397-9704	-1163-+167

Yksikkö: cm

Näytön koko 16:10		①	②
		Minimi (Suur.) - maksimi (Pien.)	Linssin pystysuuntainen siirto Alhaalta ylös
60"	130x81	445-686	-89-+8
80"	172x108	601-923	-119-+11
100"	215x135	757-1160	-148-+14
120"	258x162	913-1396	-178-+16
150"	323x202	1147-1751	-222-+20
200"	431x269	1538-2343	-296-+27
250"	538x337	1928-2934	-370-+34
500"	1077x673	3881-5892	-741-+68
800"	1723x1077	6223-9441	-1185-+108

Näytön koko 16:10		①	②
		Minimi (Suur.) - maksimi (Pien.)	Linssin pystysuuntainen siirto Alhaalta ylös
1000"	2154x1346	7785-11807	-1482-+135

## ELPLL08/ELPLL07

Yksikkö: cm

Näytön koko 4:3		①	②
		Minimi (Suur.) - maksimi (Pien.)	Linssin pystysuuntainen siirto Alhaalta ylös
60"	122x91	756-1069	-101-+9
80"	163x122	1019-1436	-134-+12
100"	203x152	1281-1803	-168-+15
120"	244x183	1544-2170	-201-+18
150"	305x229	1937-2720	-252-+23
200"	406x305	2594-3637	-335-+31
250"	508x381	3250-4555	-419-+38
500"	1016x762	6351-9141	-839-+77
800"	1626x1219	10469-14645	-1342-+123

Yksikkö: cm

Näytön koko 16:9		①	②
		Minimi (Suur.) - maksimi (Pien.)	Linssin pystysuuntainen siirto Alhaalta ylös
60"	133x75	683-968	-87-+13
80"	177x100	922-1301	-116-+17

Näytön koko 16:9		①	②
		Minimi (Suur.) - maksimi (Pien.)	Linssin pystysuuntainen siirto Alhaalta ylös
100"	221x125	1160-1634	-145-+21
120"	266x149	1398-1967	-174-+25
150"	332x187	1756-2467	-218-+31
200"	443x249	2352-3300	-291-+42
250"	553x311	2948-4132	-363-+52
500"	1107x623	5927-8296	-727-+104
800"	1771x996	9502-13293	-1163-+167

Yksikkö: cm

Näytön koko 16:10		①	②
		Minimi (Suur.) - maksimi (Pien.)	Linssin pystysuuntainen siirto Alhaalta ylös
60"	130x81	664-941	-89-+8
80"	172x108	896-1265	-119-+11
100"	215x135	1128-1589	-148-+14
120"	258x162	1360-1913	-178-+16
150"	323x202	1708-2399	-222-+20
200"	431x269	2287-3209	-296-+27
250"	538x337	2867-4020	-370-+34
500"	1077x673	5765-8071	-741-+68
800"	1723x1077	9244-12933	-1185-+108
1000"	2154x1346	11562-16174	-1482-+135

## ELPLR04

Linssin siirtoa ei tueta.

Yksikkö: cm

4:3 -näyttökoko		①	②
60"	122x91	99	-46
80"	163x122	134	-61
100"	203x152	169	-76
120"	244x183	205	-91
150"	305x229	257	-114
200"	406x305	345	-152
250"	508x381	433	-191
500"	1016x762	874	-381
800"	1626x1219	1402	-610

Yksikkö: cm

16:9 -näyttökoko		①	②
60"	133x75	89	-37
80"	177x100	121	-50
100"	221x125	153	-62
120"	266x149	185	-75
150"	332x187	233	-93
200"	443x249	313	-125
250"	553x311	393	-156
500"	1107x623	792	-311
800"	1771x996	1272	-498

Yksikkö: cm

16:10 -näyttökoko		①	②
60"	130x81	87	-40
80"	172x108	118	-54
100"	215x135	149	-67
120"	258x162	180	-81
150"	323x202	227	-101
200"	431x269	304	-135
250"	538x337	382	-168
500"	1077x673	771	-337
800"	1723x1077	1237	-538
1000"	2154x1346	1548	-673

## Projisointietäisyys malleille EB-L1715S/EB-L1710S/ EB-L1515S/EB-L1510S

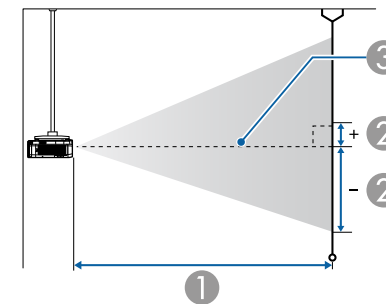
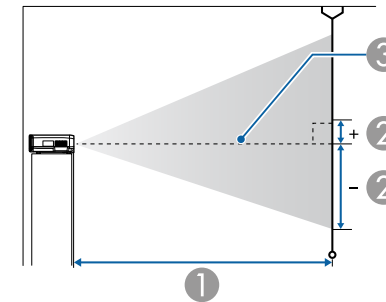

- ① Projisointietäisyys
- ② on etäisyys linssin keskikohdasta valkokankaan alareunaan. Se muuttuu, kun linssin pystysuuntaista siirtoa säädetään.
- ③ Linssin keskikohta



Kun valkokankaan koko on yli 500 tuumaa, hieno teksti ja hienot kuvat eivät ehkä näy selkeästi.

## ELPLM15/ELPLM09/ELPLS04

Tässä osassa esitetään projisointitietäisyydet standardilinsseillä varustetuille malleille.

Yksikkö: cm

Näytön koko 4:3		①	②
		Minimi (Suur.) - maksimi (Pien.)	Linssin pystysuuntainen siirto Alhaalta ylös
60"	122x91	193-318	-96-+5
80"	163x122	260-427	-128-+6
100"	203x152	328-536	-160-+8
120"	244x183	395-644	-192-+9
150"	305x229	496-808	-240-+11
180"	366x274	596-971	-288-+14
200"	406x305	663-1079	-320-+15
300"	610x457	999-1623	-480-+23
500"	1016x762	1671-2710	-800-+38
800"	1626x1219	2678-4342	-1280-+61
1000"	2032x1524	3350-5429	-1600-+76

Yksikkö: cm

Näytön koko 16:9		①	②
		Minimi (Suur.) - maksimi (Pien.)	Linssin pystysuuntainen siirto Alhaalta ylös
60"	133x75	211-347	-92-+17
80"	177x100	285-466	-123-+23
100"	221x125	358-584	-154-+29
120"	266x149	431-703	-184-+35

Näytön koko 16:9		①	②
		Minimi (Suur.) - maksimi (Pien.)	Linssin pystysuuntainen siirto Alhaalta ylös
150"	332x187	541-880	-230-+44
180"	398x224	650-1058	-276-+52
200"	443x249	724-1177	-307-+58
300"	664x374	1089-1769	-461-+87
500"	1107x623	1821-2954	-768-+145
800"	1771x996	2919-4731	-1229-+233

Yksikkö: cm

Näytön koko 16:10		①	②
		Minimi (Suur.) - maksimi (Pien.)	Linssin pystysuuntainen siirto Alhaalta ylös
60"	129x81	205-338	-94-+13
80"	172x108	277-453	-125-+17
100"	215x135	348-568	-156-+22
120"	258x162	419-684	-187-+26
150"	323x202	526-856	-234-+32
180"	388x242	633-1029	-281-+39
200"	431x269	704-1145	-312-+43
300"	646x404	1060-1721	-469-+65
500"	1077x673	1772-2874	-781-+108
800"	1723x1077	2839-4603	-1249-+172

## ELPLX02/ELPLX02W

Yksikkö: cm

Näytön koko 4:3		①	②
		Minimi (Leveä)	Linssin pystysuuntainen siirto Alhaalta ylös
100"	203x152	72	-8-+8
120"	244x183	87	-9-+9
150"	305x229	109	-11-+11
200"	406x305	147	-15-+15
300"	610x457	222	-23-+23
500"	1016x762	373	-38-+38
800"	1626x1219	598	-61-+61
1000"	2032x1524	749	-76-+76

Yksikkö: cm

Näytön koko 16:10		①	②
		Minimi (Leveä)	Linssin pystysuuntainen siirto Alhaalta ylös
94"	203x127	72	+5-+20
100"	215x135	76	+5-+22
120"	258x162	92	+6-+26
150"	323x202	116	+8-+32
200"	431x269	156	+11-+43
300"	646x404	236	+16-+65
500"	1077x673	395	+27-+108
800"	1723x1077	634	+43-+172

Yksikkö: cm

Näytön koko 16:9		①	②
		Minimi (Leveä)	Linssin pystysuuntainen siirto Alhaalta ylös
92"	204x115	72	+11-+27
100"	221x125	79	+12-+29
120"	266x149	95	+15-+35
150"	332x187	120	+19-+44
200"	443x249	161	+25-+58
300"	664x374	242	+37-+87
500"	1107x623	406	+62-+145
800"	1771x996	652	+100-+233

## ELPLU03

Yksikkö: cm

Näytön koko 4:3		①	②
		Minimi (Suur.) - maksimi (Pien.)	Linssin pystysuuntainen siirto Alhaalta ylös
80"	163x122	78-95	-80--41
100"	203x152	99-120	-101--52
120"	244x183	119-144	-121--62
150"	305x229	150-181	-151--78
180"	366x274	180-218	-181--93
200"	406x305	201-242	-201--104
300"	610x457	302-365	-302--155
500"	1016x762	506-610	-503--259
800"	1626x1219	812-978	-805--414

Näytön koko 4:3		①	②
		Minimi (Suur.) - maksimi (Pien.)	Linssin pystysuuntainen siirto Alhaalta ylös
1000"	2032x1524	1016–1224	-1006--518

Yksikkö: cm

Näytön koko 16:9		①	②
		Minimi (Suur.) - maksimi (Pien.)	Linssin pystysuuntainen siirto Alhaalta ylös
80"	177x100	86–104	-71--29
100"	221x125	108–130	-89--36
120"	266x149	130–157	-107--43
150"	332x187	163–197	-133--54
180"	398x224	197–237	-160--64
200"	443x249	219–264	-178--71
300"	664x374	330–398	-267--107
500"	1107x623	552–665	-444--178
800"	1771x996	885–1066	-711--285

Yksikkö: cm

Näytön koko 16:10		①	②
		Minimi (Suur.) - maksimi (Pien.)	Linssin pystysuuntainen siirto Alhaalta ylös
80"	172x108	83–101	-75--33
100"	215x135	105–127	-93--41
120"	258x162	126–153	-112--50
150"	323x202	159–192	-140--62

Näytön koko 16:10		①	②
		Minimi (Suur.) - maksimi (Pien.)	Linssin pystysuuntainen siirto Alhaalta ylös
180"	388x242	191–231	-168--75
200"	431x269	213–257	-186--83
300"	646x404	321–387	-280--124
500"	1077x673	537–647	-466--207
800"	1723x1077	861–1037	-745--331

## ELPLU04/ELPLU02

Yksikkö: cm

Näytön koko 4:3		①	②
		Minimi (Suur.) - maksimi (Pien.)	Linssin pystysuuntainen siirto Alhaalta ylös
60"	122x91	78–95	-96--5
80"	163x122	105–128	-128--6
100"	203x152	132–161	-160--8
120"	244x183	160–194	-192--9
150"	305x229	201–244	-240--11
180"	366x274	242–294	-288--14
200"	406x305	270–327	-320--15
300"	610x457	407–493	-480--23
500"	1016x762	681–824	-800--38
800"	1626x1219	1093–1322	-1280--61
1000"	2032x1524	1367–1653	-1600--76



Yksikkö: cm

Näytön koko 16:9		①	②
		Minimi (Suur.) - maksimi (Pien.)	Linssin pystysuuntainen siirto Alhaalta ylös
60"	133x75	85–104	-92–+17
80"	177x100	115–140	-123–+23
100"	221x125	145–176	-154–+29
120"	266x149	175–212	-184–+35
150"	332x187	219–266	-230–+44
180"	398x224	264–320	-276–+52
200"	443x249	294–356	-307–+58
300"	664x374	444–537	-461–+87
500"	1107x623	743–898	-768–+145
800"	1771x996	1191–1440	-1229–+233

Yksikkö: cm

Näytön koko 16:10		①	②
		Minimi (Suur.) - maksimi (Pien.)	Linssin pystysuuntainen siirto Alhaalta ylös
60"	129x81	83–101	-94–+13
80"	172x108	112–136	-125–+17
100"	215x135	141–171	-156–+22
120"	258x162	170–206	-187–+26
150"	323x202	213–259	-234–+32
180"	388x242	257–311	-281–+39
200"	431x269	286–347	-312–+43
300"	646x404	432–522	-469–+65

Näytön koko 16:10		①	②
		Minimi (Suur.) - maksimi (Pien.)	Linssin pystysuuntainen siirto Alhaalta ylös
500"	1077x673	722–874	-781–+108
800"	1723x1077	1159–1401	-1249–+172

## ELPLW05

Yksikkö: cm

Näytön koko 4:3		①	②
		Minimi (Suur.) - maksimi (Pien.)	Linssin pystysuuntainen siirto Alhaalta ylös
60"	122x91	92–132	-60–-31
80"	163x122	125–177	-80–-41
100"	203x152	158–223	-101–-52
120"	244x183	191–269	-121–-62
150"	305x229	241–338	-151–-78
180"	366x274	291–406	-181–-93
200"	406x305	324–452	-201–-104
300"	610x457	490–681	-302–-155
500"	1016x762	822–1139	-503–-259
800"	1626x1219	1319–1826	-805–-414
1000"	2032x1524	1651–2284	-1006–-518

Yksikkö: cm

Näytön koko 16:9		①	②
		Minimi (Suur.) - maksimi (Pien.)	Linssin pystysuuntainen siirto Alhaalta ylös
60"	133x75	101-144	-53--21
80"	177x100	137-194	-71--29
100"	221x125	173-244	-89--36
120"	266x149	209-294	-107--43
150"	332x187	263-368	-133--54
180"	398x224	317-443	-160--64
200"	443x249	354-493	-178--71
300"	664x374	534-743	-267--107
500"	1107x623	896-1242	-444--178
800"	1771x996	1438-1990	-711--285

Yksikkö: cm

Näytön koko 16:10		①	②
		Minimi (Suur.) - maksimi (Pien.)	Linssin pystysuuntainen siirto Alhaalta ylös
60"	129x81	98-140	-56--25
80"	172x108	133-188	-75--33
100"	215x135	168-237	-93--41
120"	258x162	203-285	-112--50
150"	323x202	256-358	-140--62
180"	388x242	309-431	-168--75
200"	431x269	344-480	-186--83
300"	646x404	520-722	-280--124

Näytön koko 16:10		①	②
		Minimi (Suur.) - maksimi (Pien.)	Linssin pystysuuntainen siirto Alhaalta ylös
500"	1077x673	871-1208	-466--207
800"	1723x1077	1399-1936	-745--331

## ELPLW06/ELPLW04

Yksikkö: cm

Näytön koko 4:3		①	②
		Minimi (Suur.) - maksimi (Pien.)	Linssin pystysuuntainen siirto Alhaalta ylös
60"	122x91	145-200	-96--5
80"	163x122	196-269	-128--6
100"	203x152	247-339	-160--8
120"	244x183	298-408	-192--9
150"	305x229	375-511	-240--11
180"	366x274	452-615	-288--14
200"	406x305	503-684	-320--15
300"	610x457	758-1030	-480--23
500"	1016x762	1268-1721	-800--38
800"	1626x1219	2034-2759	-1280--61
1000"	2032x1524	2544-3450	-1600--76

Yksikkö: cm

Näytön koko 16:9		①	②
		Minimi (Suur.) - maksimi (Pien.)	Linssin pystysuuntainen siirto Alhaalta ylös
60"	133x75	159-219	-92-+17
80"	177x100	215-294	-123-+23
100"	221x125	270-370	-154-+29
120"	266x149	326-445	-184-+35
150"	332x187	409-558	-230-+44
180"	398x224	493-671	-276-+52
200"	443x249	548-746	-307-+58
300"	664x374	826-1123	-461-+87
500"	1107x623	1382-1876	-768-+145
800"	1771x996	2216-3006	-1229-+233

Yksikkö: cm

Näytön koko 16:10		①	②
		Minimi (Suur.) - maksimi (Pien.)	Linssin pystysuuntainen siirto Alhaalta ylös
60"	129x81	155-213	-94-+13
80"	172x108	209-286	-125-+17
100"	215x135	263-359	-156-+22
120"	258x162	317-433	-187-+26
150"	323x202	398-543	-234-+32
180"	388x242	479-652	-281-+39
200"	431x269	533-726	-312-+43
300"	646x404	804-1092	-469-+65

Näytön koko 16:10		①	②
		Minimi (Suur.) - maksimi (Pien.)	Linssin pystysuuntainen siirto Alhaalta ylös
500"	1077x673	1345-1825	-781-+108
800"	1723x1077	2156-2924	-1249-+172

## ELPLW08

Yksikkö: cm

Näytön koko 4:3		①	②
		Minimi (Suur.) - maksimi (Pien.)	Linssin pystysuuntainen siirto Alhaalta ylös
60"	122x91	106-150	-96-+5
80"	163x122	143-201	-128-+6
100"	203x152	179-252	-160-+8
120"	244x183	216-304	-192-+9
150"	305x229	271-381	-240-+11
200"	406x305	362-510	-320-+15
300"	610x457	545-767	-480-+23
500"	1016x762	910-1281	-800-+38
800"	1626x1219	1459-2053	-1280-+61
1000"	2032x1524	1825-2567	-1600-+76

Yksikkö: cm

Näytön koko 16:9		①	②
		Minimi (Suur.) - maksimi (Pien.)	Linssin pystysuuntainen siirto Alhaalta ylös
60"	133x75	116-163	-92-+17
80"	177x100	156-219	-123-+23
100"	221x125	195-275	-154-+29
120"	266x149	235-331	-184-+35
150"	332x187	295-416	-230-+44
200"	443x249	395-556	-307-+58
300"	664x374	594-836	-461-+87
500"	1107x623	992-1396	-768-+145
800"	1771x996	1590-2237	-1229-+233

Yksikkö: cm

Näytön koko 16:10		①	②
		Minimi (Suur.) - maksimi (Pien.)	Linssin pystysuuntainen siirto Alhaalta ylös
60"	129x81	113-159	-94-+13
80"	172x108	151-213	-125-+17
100"	215x135	190-268	-156-+22
120"	258x162	229-322	-187-+26
150"	323x202	287-404	-234-+32
200"	431x269	384-540	-312-+43
300"	646x404	578-813	-469-+65
500"	1077x673	965-1358	-781-+108
800"	1723x1077	1547-2176	-1249-+172

## ELPLM10/ELPLM06

Yksikkö: cm

Näytön koko 4:3		①	②
		Minimi (Suur.) - maksimi (Pien.)	Linssin pystysuuntainen siirto Alhaalta ylös
60"	122x91	298-461	-96-+5
80"	163x122	401-619	-128-+6
100"	203x152	505-777	-160-+8
120"	244x183	609-935	-192-+9
150"	305x229	764-1172	-240-+11
180"	366x274	919-1409	-288-+14
200"	406x305	1023-1567	-320-+15
300"	610x457	1541-2358	-480-+23
500"	1016x762	2578-3938	-800-+38
800"	1626x1219	4132-6309	-1280-+61
1000"	2032x1524	5169-7890	-1600-+76

Yksikkö: cm

Näytön koko 16:9		①	②
		Minimi (Suur.) - maksimi (Pien.)	Linssin pystysuuntainen siirto Alhaalta ylös
60"	133x75	325-503	-92-+17
80"	177x100	438-676	-123-+23
100"	221x125	551-848	-154-+29
120"	266x149	664-1020	-184-+35
150"	332x187	834-1278	-230-+44
180"	398x224	1003-1537	-276-+52

Näytön koko 16:9		①	②
		Minimi (Suur.) - maksimi (Pien.)	Linssin pystysuuntainen siirto Alhaalta ylös
200"	443x249	1116-1709	-307-+58
300"	664x374	1680-2570	-461-+87
500"	1107x623	2810-4292	-768-+145
800"	1771x996	4503-6875	-1229-+233

Yksikkö: cm

Näytön koko 16:10		①	②
		Minimi (Suur.) - maksimi (Pien.)	Linssin pystysuuntainen siirto Alhaalta ylös
60"	129x81	316-490	-94-+13
80"	172x108	426-657	-125-+17
100"	215x135	536-825	-156-+22
120"	258x162	646-992	-187-+26
150"	323x202	811-1243	-234-+32
180"	388x242	975-1495	-281-+39
200"	431x269	1085-1662	-312-+43
300"	646x404	1635-2500	-469-+65
500"	1077x673	2733-4175	-781-+108
800"	1723x1077	4381-6689	-1249-+172

## ELPLM11/ELPLM07

Yksikkö: cm

Näytön koko 4:3		①	②
		Minimi (Suur.) - maksimi (Pien.)	Linssin pystysuuntainen siirto Alhaalta ylös
60"	122x91	431-668	-96-+5
80"	163x122	583-899	-128-+6
100"	203x152	735-1129	-160-+8
120"	244x183	887-1360	-192-+9
150"	305x229	1114-1706	-240-+11
180"	366x274	1342-2052	-288-+14
200"	406x305	1494-2283	-320-+15
300"	610x457	2253-3436	-480-+23
500"	1016x762	3771-5742	-800-+38
800"	1626x1219	6048-9201	-1280-+61
1000"	2032x1524	7566-11507	-1600-+76

Yksikkö: cm

Näytön koko 16:9		①	②
		Minimi (Suur.) - maksimi (Pien.)	Linssin pystysuuntainen siirto Alhaalta ylös
60"	133x75	472-730	-92-+17
80"	177x100	637-981	-123-+23
100"	221x125	803-1233	-154-+29
120"	266x149	968-1484	-184-+35
150"	332x187	1216-1861	-230-+44
180"	398x224	1464-2238	-276-+52

Näytön koko 16:9		①	②
		Minimi (Suur.) - maksimi (Pien.)	Linssin pystysuuntainen siirto Alhaalta ylös
200"	443x249	1630-2489	-307-+58
300"	664x374	2457-3745	-461-+87
500"	1107x623	4110-6258	-768-+145
800"	1771x996	6591-10027	-1229-+233

Yksikkö: cm

Näytön koko 16:10		①	②
		Minimi (Suur.) - maksimi (Pien.)	Linssin pystysuuntainen siirto Alhaalta ylös
60"	129x81	459-710	-94-+13
80"	172x108	620-954	-125-+17
100"	215x135	780-1199	-156-+22
120"	258x162	941-1443	-187-+26
150"	323x202	1183-1810	-234-+32
180"	388x242	1424-2176	-281-+39
200"	431x269	1585-2421	-312-+43
300"	646x404	2389-3643	-469-+65
500"	1077x673	3999-6088	-781-+108
800"	1723x1077	6412-9755	-1249-+172

## ELPLL08/ELPLL07

Yksikkö: cm

Näytön koko 4:3		①	②
		Minimi (Suur.) - maksimi (Pien.)	Linssin pystysuuntainen siirto Alhaalta ylös
60"	122x91	645-916	-96-+5
80"	163x122	871-1232	-128-+6
100"	203x152	1096-1547	-160-+8
120"	244x183	1322-1863	-192-+9
150"	305x229	1661-2337	-240-+11
180"	366x274	2000-2811	-288-+14
200"	406x305	2225-3127	-320-+15
300"	610x457	3354-4706	-480-+23
500"	1016x762	5612-7865	-800-+38
800"	1626x1219	8999-12603	-1280-+61
1000"	2032x1524	11256-15762	-1600-+76

Yksikkö: cm

Näytön koko 16:9		①	②
		Minimi (Suur.) - maksimi (Pien.)	Linssin pystysuuntainen siirto Alhaalta ylös
60"	133x75	705-1001	-92-+17
80"	177x100	951-1345	-123-+23
100"	221x125	1197-1689	-154-+29
120"	266x149	1443-2033	-184-+35
150"	332x187	1812-2549	-230-+44
180"	398x224	2181-3065	-276-+52

Näytön koko 16:9		①	②
		Minimi (Suur.) - maksimi (Pien.)	Linssin pystysuuntainen siirto Alhaalta ylös
200"	443x249	2427-3409	-307-+58
300"	664x374	3657-5130	-461-+87
450"	996x560	5502-7711	-691-+131
500"	1107x623	6117-8572	-768-+145
800"	1771x996	9807-13734	-1229-+233

Yksikkö: cm

Näytön koko 16:10		①	②
		Minimi (Suur.) - maksimi (Pien.)	Linssin pystysuuntainen siirto Alhaalta ylös
60"	129x81	685-973	-94-+13
80"	172x108	925-1307	-125-+17
100"	215x135	1164-1642	-156-+22
120"	258x162	1403-1977	-187-+26
150"	323x202	1762-2479	-234-+32
180"	388x242	2121-2982	-281-+39
200"	431x269	2361-3316	-312-+43
300"	646x404	3557-4991	-469-+65
500"	1077x673	5951-8339	-781-+108
800"	1723x1077	9541-13361	-1249-+172

## ELPLR04

Yksikkö: cm

4:3 -näyttökoko		①	②
60"	122x91	84	-46
80"	163x122	115	-61
100"	203x152	145	-76
120"	244x183	175	-91
150"	305x229	221	-114
180"	366x274	266	-137
200"	406x305	296	-152
300"	610x457	448	-229
500"	1016x762	751	-381
800"	1626x1219	1206	-610
1000"	2032x1524	1509	-762

Yksikkö: cm

16:9 -näyttökoko		①	②
60"	133x75	92	-37
80"	177x100	125	-50
100"	221x125	158	-62
120"	266x149	191	-75
150"	332x187	241	-93
180"	398x224	291	-112
200"	443x249	324	-125
300"	664x374	489	-187
500"	1107x623	819	-311
800"	1771x996	1314	-498

Yksikkö: cm

16:10 -näyttökoko		①	②
60"	129x81	90	-40
80"	172x108	122	-54
100"	215x135	154	-67
120"	258x162	186	-81
150"	323x202	234	-101
180"	388x242	283	-121
200"	431x269	315	-135
300"	646x404	475	-202
500"	1077x673	797	-337
800"	1723x1077	1279	-538

Yksiköt: mm

Linssityyppi	①	
	②	③
ELPLW06/ELPLW04	90	100
ELPLM15/ELPLM09/ ELPLS04	140	150

\* Taattu käyttöympäristön lämpötila on alle 35°C.

## Polarisoija (ELPPL01) Asennusetäisyys (vain EB-L1505UH/EB-L1500UH/EB-L1495U/EB-L1490U/EB-L1515S/EB-L1510S)

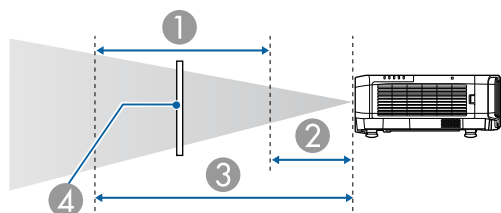

- ① Polarisaattorin mahdollinen asennusalue
- ② Lyhyin etäisyys projisointilinssistä polarisaattoriin
- ③ Pisin etäisyys projisointilinssistä polarisaattoriin
- ④ Polarisaattori (ELPPL01)



## V/P-trapetsikorj

☛ “V/P-trapetsikorj” s.67

Linssityyppi	Pysty	Vaaka
ELPLM15/ELPLM09/ ELPLS04	-44° - 44°	-30° - 30°
ELPLX02/ELPLX02W	-16° - 16°	-16° - 16°
ELPLU03	-28° - 28°	-28° - 28°
ELPLU04/ELPLU02	-31° - 31°	-30° - 30°
ELPLR04	-31° - 31°	-30° - 30°
ELPLW05	-41° - 41°	-30° - 30°
ELPLW06/ELPLW04	-41° - 41°	-30° - 30°
ELPLW08	-35° - 35°	-30° - 30°
ELPLM10/ELPLM06	-45° - 45°	-30° - 30°
ELPLM11/ELPLM07	-45° - 45°	-30° - 30°
ELPLL08/ELPLL07	-45° - 45°	-30° - 30°

## Kaareva pinta

☛ “Kaareva pinta” s.69

Taulukon arvot ovat minimiarvoja kuvan V/O:lle. (Summittainen arvo projisoitaessa maksimizoomilla. ELPLR04 ei tue linssinsiirtoa.)

EB-L1755U/EB-L1750U/EB-L1505UH/EB-L1500UH/EB-L1495U/EB-L1490U

Vaakasunnassa kaareva pinta (kovera)

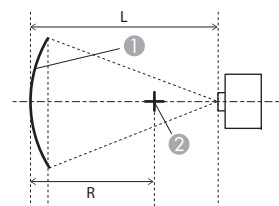

- ① Näyttö
- ② Sen ympyrän keskipiste, jonka osa kaareva näyttöpinta on
- L Projisointietäisyys
- R Sen ympyrän säde, jonka osa kaareva näyttöpinta on

Näkymä päältä

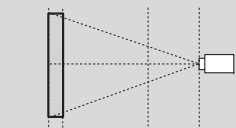
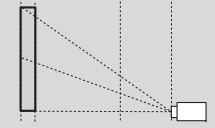
Linssityyppi	Linssin pystysuuntainen siirto: Aloitus sijainti	Linssin pystysuuntainen siirto: Ylä
		
	Sivunäkymä	Sivunäkymä
ELPLM15/ELPLM09/ ELPLS04	0,27	0,28
ELPLX02/ELPLX02W	-	2,84
ELPLU03	0,40	0,40
ELPLU04/ELPLU02	0,45	0,53
ELPLR04	0,43	-
ELPLW05	0,41	0,41
ELPLW06/ELPLW04	0,33	0,34
ELPLW08	0,39	0,40
ELPLM10/ELPLM06	0,19	0,20

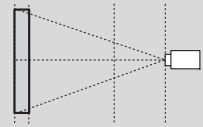
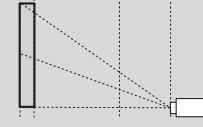
Linssityyppi	Linssin pystysuuntainen siirto: Aloitus sijainti	Linssin pystysuuntainen siirto: Ylä
	 Sivunäkymä	 Sivunäkymä
ELPLM11/ELPLM07	0,14	0,14
ELPLL08/ELPLL07	0,10	0,10

Vaakasuunnassa kaareva pinta (kupera)

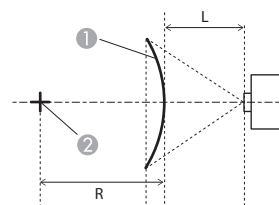

- ① Näyttö
- ② Sen ympyrän keskipiste, jonka osa kaareva näyttöpinta on
- L Projisointietäisyys
- R Sen ympyrän säde, jonka osa kaareva näyttöpinta on

Näkymä päältä

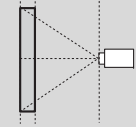
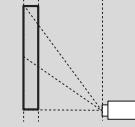
Linssityyppi	Linssin pystysuuntainen siirto: Aloitus sijainti	Linssin pystysuuntainen siirto: Ylä
	 Sivunäkymä	 Sivunäkymä
ELPLM15/ELPLM09/ ELPLS04	0,52	0,54
ELPLX02/ELPLX02W	-	8,2
ELPLU03	3,52	3,52
ELPLU04/ELPLU02	2,22	2,35
ELPLR04	1,89	-
ELPLW05	1,63	1,64
ELPLW06/ELPLW04	0,79	0,82
ELPLW08	1,32	1,39
ELPLM10/ELPLM06	0,29	0,30
ELPLM11/ELPLM07	0,18	0,19
ELPLL08/ELPLL07	0,12	0,12

Pystysuunnassa kaareva pinta (kovera)

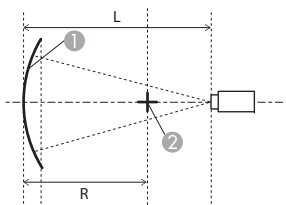

- ① Näyttö
  - ② Sen ympyrän keskipiste, jonka osa kaareva näyttöpinta on
- L Projisointietäisyys  
R Sen ympyrän säde, jonka osa kaareva näyttöpinta on

Sivunäkymä

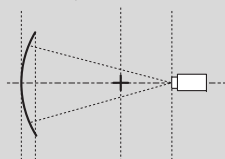
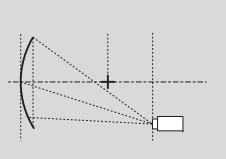
Linssityyppi	Linssin pystysuuntainen siirto: Aloitus sijainti	Linssin pystysuuntainen siirto: Ylä
	 Sivunäkymä	 Sivunäkymä
ELPLM15/ELPLM09/ ELPLS04	0,19	0,22
ELPLX02/ELPLX02W	-	2,09
ELPLU03	0,31	0,32
ELPLU04/ELPLU02	0,37	0,63
ELPLR04	0,35	-
ELPLW05	0,33	0,35
ELPLW06/ELPLW04	0,24	0,29
ELPLW08	0,31	0,42
ELPLM10/ELPLM06	0,13	0,15
ELPLM11/ELPLM07	0,10	0,11

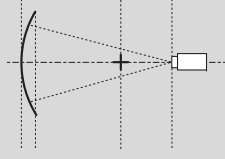
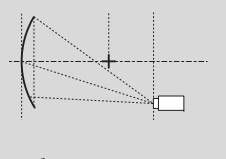
Linssityyppi	Linssin pystysuuntainen siirto: Aloitus sijainti	Linssin pystysuuntainen siirto: Ylä
	 Sivunäkymä	 Sivunäkymä
ELPLL08/ELPLL07	0,08	0,08

Pystysuunnassa kaareva pinta (kupera)

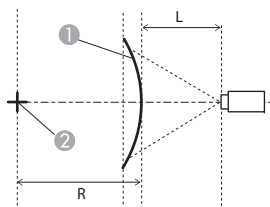

- ① Näyttö
  - ② Sen ympyrän keskipiste, jonka osa kaareva näyttöpinta on
- L Projisointietäisyys  
R Sen ympyrän säde, jonka osa kaareva näyttöpinta on

Sivunäkymä

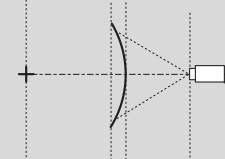
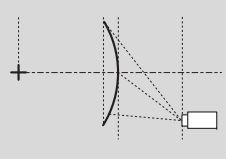
Linssityyppi	Linssin pystysuuntainen siirto: Aloitus sijainti	Linssin pystysuuntainen siirto: Ylä
	 Sivunäkymä	 Sivunäkymä
ELPLL08/ELPLL07	0,08	0,08

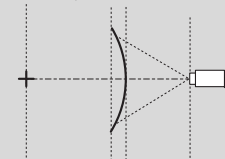
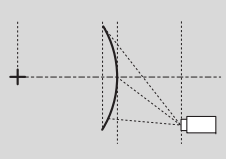
Linssityyppi	Linssin pystysuuntainen siirto: Aloitus sijainti	Linssin pystysuuntainen siirto: Ylä
	 Sivunäkymä	 Sivunäkymä
ELPLM15/ELPLM09/ ELPLS04	0,28	0,33
ELPLX02/ELPLX02W	-	4,22
ELPLU03	0,87	0,92
ELPLU04/ELPLU02	1,10	1,29
ELPLR04	0,94	-
ELPLW05	0,82	0,85
ELPLW06/ELPLW04	0,41	0,48
ELPLW08	0,68	0,80
ELPLM10/ELPLM06	0,16	0,19
ELPLM11/ELPLM07	0,11	0,12

## EB-L1715S/EB-L1710S/EB-L1515S/EB-L1510S

Vaakasunnassa kaareva pinta (kovera)

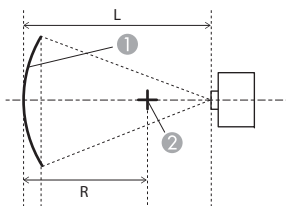

- ① Näyttö
- ② Sen ympyrän keskipiste, jonka osa kaareva näyttöpinta on
- L Projisointietäisyys
- R Sen ympyrän säde, jonka osa kaareva näyttöpinta on

Näkymä päältä

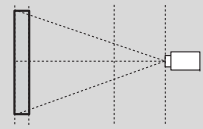
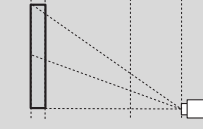
Linssityyppi	Linssin pystysuuntainen siirto: Aloitusjainti  Sivunäkymä	Linssin pystysuuntainen siirto: Ylä  Sivunäkymä
ELPLM15/ELPLM09/ ELPLS04	0,27	0,28
ELPLX02/ELPLX02W	-	2,19
ELPLU03	0,41	0,41
ELPLU04/ELPLU02	0,46	0,66
ELPLR04	0,43	-
ELPLW05	0,41	0,41
ELPLW06/ELPLW04	0,33	0,33
ELPLW08	0,39	0,44
ELPLM10/ELPLM06	0,19	0,20

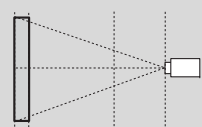
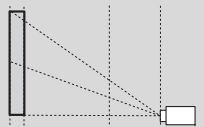
Linssityyppi	Linssin pystysuuntainen siirto: Aloitusjainti  Sivunäkymä	Linssin pystysuuntainen siirto: Ylä  Sivunäkymä
ELPLM11/ELPLM07	0,14	0,14
ELPLL08/ELPLL07	0,10	0,10

Vaakasuunnassa kaareva pinta (kupera)

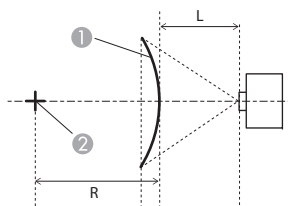

- ① Näyttö
- ② Sen ympyrän keskipiste, jonka osa kaareva näyttöpinta on
- L Projisointietäisyys
- R Sen ympyrän säde, jonka osa kaareva näyttöpinta on

Näkymä päältä

Pystysuunnassa kaareva pinta (kovera)

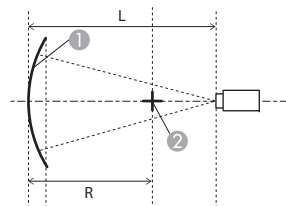

- ① Näyttö
- ② Sen ympyrän keskipiste, jonka osa kaareva näyttöpinta on
- L Projisointietäisyys
- R Sen ympyrän säde, jonka osa kaareva näyttöpinta on

Sivunäkymä

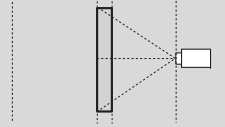
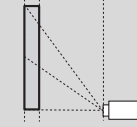
Linssityyppi	Linssin pystysuuntainen siirto: Aloitus sijainti	Linssin pystysuuntainen siirto: Ylä
		
	Sivunäkymä	Sivunäkymä
ELPLM15/ELPLM09/ ELPLS04	0,52	0,54
ELPLX02/ELPLX02W	-	7,67
ELPLU03	3,52	3,52
ELPLU04/ELPLU02	2,22	2,32
ELPLR04	1,90	-
ELPLW05	1,62	1,63
ELPLW06/ELPLW04	0,79	0,81
ELPLW08	1,33	1,37
ELPLM10/ELPLM06	0,29	0,30
ELPLM11/ELPLM07	0,19	0,19
ELPLL08/ELPLL07	0,12	0,12

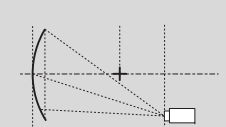
Linssityyppi	Linssin pystysuuntainen siirto: Aloitus sijainti	Linssin pystysuuntainen siirto: Ylä
		
	Sivunäkymä	Sivunäkymä
ELPLM15/ELPLM09/ ELPLS04	0,19	0,22
ELPLX02/ELPLX02W	-	1,47
ELPLU03	0,30	0,31
ELPLU04/ELPLU02	0,37	0,55
ELPLR04	0,35	-
ELPLW05	0,33	0,34
ELPLW06/ELPLW04	0,24	0,29
ELPLW08	0,31	0,40
ELPLM10/ELPLM06	0,13	0,15
ELPLM11/ELPLM07	0,10	0,11

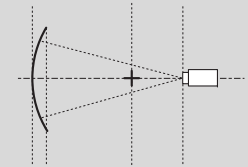
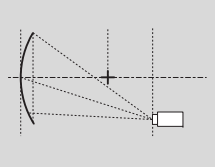
Linssityyppi	Linssin pystysuuntainen siirto: Aloitus sijainti	Linssin pystysuuntainen siirto: Ylä
	 <p>Sivunäkymä</p>	 <p>Sivunäkymä</p>
ELPLL08/ELPLL07	0,07	0,08

Pystysuunnassa kaareva pinta (kupera)

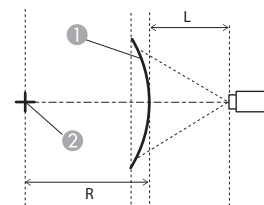

- ① Näyttö
- ② Sen ympyrän keskipiste, jonka osa kaareva näyttöpinta on
- L Projisointietäisyys
- R Sen ympyrän säde, jonka osa kaareva näyttöpinta on

Sivunäkymä

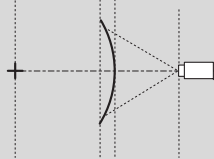
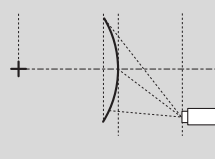
Linssityyppi	Linssin pystysuuntainen siirto: Aloitus sijainti	Linssin pystysuuntainen siirto: Ylä
	 <p>Sivunäkymä</p>	 <p>Sivunäkymä</p>
ELPLM15/ELPLM09/ ELPLS04	0,26	0,32
ELPLX02/ELPLX02W	-	3,89
ELPLU03	0,76	0,79
ELPLU04/ELPLU02	1,02	1,27
ELPLR04	0,87	-
ELPLW05	0,75	0,77
ELPLW06/ELPLW04	0,38	0,47
ELPLW08	0,63	0,78
ELPLM10/ELPLM06	0,16	0,19
ELPLM11/ELPLM07	0,11	0,12

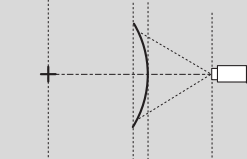
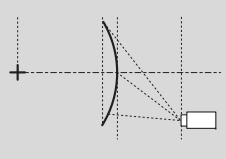
Linssityyppi	Linssin pystysuuntainen siirto: Aloitus sijainti	Linssin pystysuuntainen siirto: Ylä
		
	Sivunäkymä	Sivunäkymä
ELPLL08/ELPLL07	0,08	0,08

## EB-L1755U/EB-L1750U/EB-L1505UH/EB-L1500UH/EB-L1495U/EB-L1490U

Kovera vaakasuuntainen kulman korjaus (korjaus keskinäiseen symmetriaan käyttämällä kulmia keskiviivana)

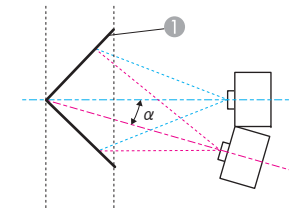

- ① Näyttö
- $\alpha$  Projektorin mahdollisen liikkeen kulma

Näkymä päältä

## Seinän nurkka

☛ “Seinän nurkka” s.73

Kuvassa oleva  $\alpha$  on maksimikulma, jossa projektori voi liikkua. Katso seuraavasta taulukosta yksityiskohtaiset arvot. (Summittainen arvo projisoitaessa maksimizoomilla. ELPLR04 ei tue linssinsiirtoa.)

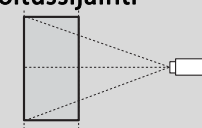
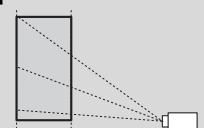
Linssityyppi	Linssin pystysuuntainen siirto: Aloitus sijainti	Linssin pystysuuntainen siirto: Ylä
		
	Sivunäkymä	Sivunäkymä
ELPLM15/ELPLM09/ ELPLS04	31°	25°
ELPLX02/ELPLX02W	-	-
ELPLU03	30°	23°
ELPLU04/ELPLU02	29°	11°
ELPLR04	30°	-
ELPLW05	30°	24°
ELPLW06/ELPLW04	32°	21°
ELPLW08	31°	16°
ELPLM10/ELPLM06	30°	30°

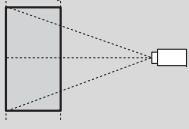
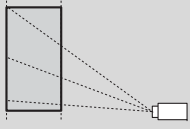

Linssityyppi	Linssin pystysuuntainen siirto: Aloitussijainti	Linssin pystysuuntainen siirto: Ylä
	 Sivunäkymä	 Sivunäkymä
ELPLM11/ELPLM07	29°	29°
ELPLL08/ELPLL07	29°	28°

Kupera vaakasuuntainen kulman korjaus (korjaus keskinäiseen symmetriaan käyttämällä kulmaa keskiviivana)

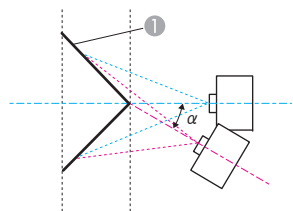

- ① Näyttö
- $\alpha$  Projektorin mahdollisen liikkeen kulma

Näkymä päältä

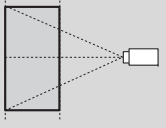
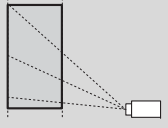
Linssityyppi	Linssin pystysuuntainen siirto: Aloitussijainti	Linssin pystysuuntainen siirto: Ylä
	 Sivunäkymä	 Sivunäkymä
ELPLM15/ELPLM09/ ELPLS04	15°	15°

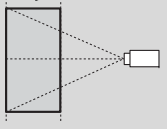
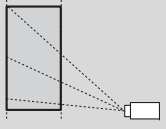
Linssityyppi	Linssin pystysuuntainen siirto: Aloitussijainti	Linssin pystysuuntainen siirto: Ylä
	 Sivunäkymä	 Sivunäkymä
ELPLX02/ELPLX02W	-	-
ELPLU03	1°	1°
ELPLU04/ELPLU02	0°	*
ELPLR04	1°	-
ELPLW05	3°	3°
ELPLW06/ELPLW04	11°	11°
ELPLW08	5°	5°
ELPLM10/ELPLM06	19°	19°
ELPLM11/ELPLM07	22°	21°
ELPLL08/ELPLL07	23°	23°

\*Ei voi korjata tarkasti. Siirrä linssin sijainti aloitussijaintiin.

Kovera pystysuuntainen kulman korjaus (korjaus vaakasuuntaiseen symmetriaan käyttämällä kulmia keskiviivana)

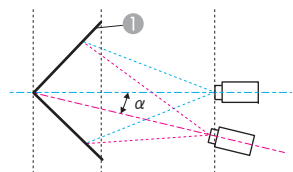

Sivunäkymä

- ① Näyttö
- $\alpha$  Projektorin mahdollisen liikkeen kulma

Kupera pystysuuntainen kulman korjaus (korjaus vaakasuuntaiseen symmetriaan käyttämällä kulmia keskiviivana)

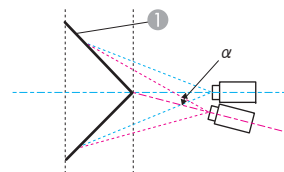

Sivunäkymä

- ① Näyttö
- $\alpha$  Projektorin mahdollisen liikkeen kulma

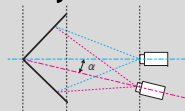
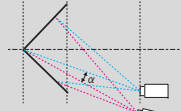
Linssityyppi	Linssin pystysuuntainen siirto: Aloitus sijainti	Linssin pystysuuntainen siirto: Ylä
	 Sivunäkymä	 Sivunäkymä
ELPLM15/ELPLM09/ ELPLS04	29°	14°
ELPLX02/ELPLX02W	-	-
ELPLU03	32°	20°
ELPLU04/ELPLU02	33°	2°
ELPLR04	32°	-
ELPLW05	32°	21°
ELPLW06/ELPLW04	31°	13°
ELPLW08	32°	9°
ELPLM10/ELPLM06	25°	16°
ELPLM11/ELPLM07	24°	17°
ELPLL08/ELPLL07	23°	19°

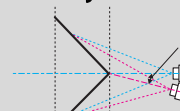
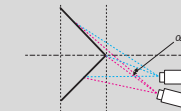
Linssityyppi	Linssin pystysuuntainen siirto: Aloitus sijainti	Linssin pystysuuntainen siirto: Ylä
	 Sivunäkymä	 Sivunäkymä
ELPLM15/ELPLM09/ ELPLS04	20°	8°
ELPLX02/ELPLX02W	-	-
ELPLU03	11°	2°
ELPLU04/ELPLU02	9°	*
ELPLR04	11°	-
ELPLW05	12°	3°
ELPLW06/ELPLW04	17°	3°
ELPLW08	14°	-
ELPLM10/ELPLM06	22°	13°
ELPLM11/ELPLM07	22°	16°

Linssityyppi	Linssin pystysuuntainen siirto: Aloitussijainti	Linssin pystysuuntainen siirto: Ylä
	 Sivunäkymä	 Sivunäkymä
ELPLL08/ELPLL07	22°	17°

\*Ei voi korjata tarkasti. Siirrä linssin sijainti aloitussijaintiin.

## EB-L1715S/EB-L1710S/EB-L1515S/EB-L1510S

Kovera vaakasuuntainen kulman korjaus (korjaus keskinäiseen symmetriaan käyttämällä kulmia keskiviivana)

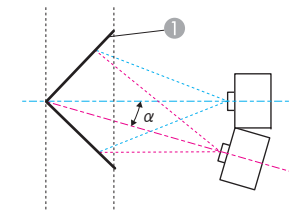

- ① Näyttö
- $\alpha$  Projektorin mahdollisen liikkeen kulma

Näkymä päältä

Linssityyppi	Linssin pystysuuntainen siirto: Aloitussijainti	Linssin pystysuuntainen siirto: Ylä
	 Sivunäkymä	 Sivunäkymä
ELPLM15/ELPLM09/ ELPLS04	31°	22°
ELPLX02/ELPLX02W	-	-
ELPLU03	26°	21°
ELPLU04/ELPLU02	25°	6°
ELPLR04	26°	-
ELPLW05	27°	22°
ELPLW06/ELPLW04	31°	18°
ELPLW08	29°	12°
ELPLM10/ELPLM06	30°	28°
ELPLM11/ELPLM07	29°	29°

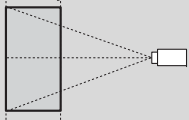
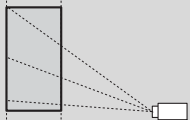
Linssityyppi	Linssin pystysuuntainen siirto: Aloitus sijainti	Linssin pystysuuntainen siirto: Ylä
		
	Sivunäkymä	Sivunäkymä
ELPLL08/ELPLL07	29°	29°

Kupera vaakasuuntainen kulman korjaus (korjaus keskinäiseen symmetriaan käyttämällä kulmaa keskiviivana)

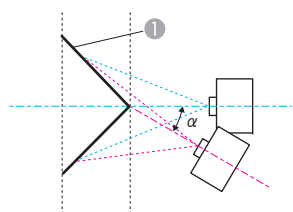

① Näyttö

$\alpha$  Projektorin mahdollisen liikkeen kulma

Näkymä päältä

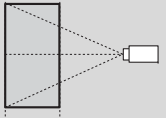
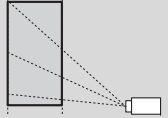
Linssityyppi	Linssin pystysuuntainen siirto: Aloitus sijainti	Linssin pystysuuntainen siirto: Ylä
		
	Sivunäkymä	Sivunäkymä
ELPLM15/ELPLM09/ ELPLS04	15°	15°
ELPLX02/ELPLX02W	-	-

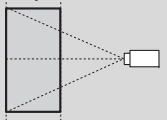
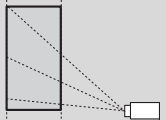
Linssityyppi	Linssin pystysuuntainen siirto: Aloitus sijainti	Linssin pystysuuntainen siirto: Ylä
		
	Sivunäkymä	Sivunäkymä
ELPLU03	1°	1°
ELPLU04/ELPLU02	-	-
ELPLR04	1°	-
ELPLW05	2°	2°
ELPLW06/ELPLW04	11°	10°
ELPLW08	5°	1°
ELPLM10/ELPLM06	19°	19°
ELPLM11/ELPLM07	22°	21°
ELPLL08/ELPLL07	23°	23°

Kovera pystysuuntainen kulman korjaus (korjaus vaakasuuntaiseen symmetriaan käyttämällä kulmia keskiviivana)

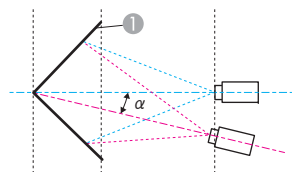

Sivunäkymä

- ① Näyttö
- $\alpha$  Projektorin mahdollisen liikkeen kulma

Kupera pystysuuntainen kulman korjaus (korjaus vaakasuuntaiseen symmetriaan käyttämällä kulmia keskiviivana)

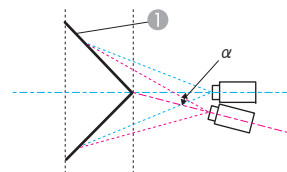

Sivunäkymä

- ① Näyttö
- $\alpha$  Projektorin mahdollisen liikkeen kulma

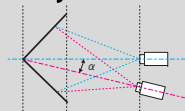
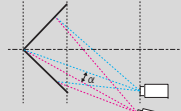
Linssityyppi	Linssin pystysuuntainen siirto: Aloitusijainti	Linssin pystysuuntainen siirto: Ylä
	 Sivunäkymä	 Sivunäkymä
ELPLM15/ELPLM09/ ELPLS04	30°	17°
ELPLX02/ELPLX02W	-	-
ELPLU03	32°	24°
ELPLU04/ELPLU02	33°	3°
ELPLR04	32°	-
ELPLW05	32°	25°
ELPLW06/ELPLW04	31°	14°
ELPLW08	32°	10°
ELPLM10/ELPLM06	27°	19°
ELPLM11/ELPLM07	26°	20°
ELPLL08/ELPLL07	26°	21°

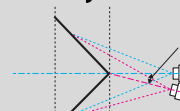
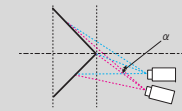
Linssityyppi	Linssin pystysuuntainen siirto: Aloitusijainti	Linssin pystysuuntainen siirto: Ylä
	 Sivunäkymä	 Sivunäkymä
ELPLM15/ELPLM09/ ELPLS04	20°	8°
ELPLX02/ELPLX02W	-	-
ELPLU03	10°	4°
ELPLU04/ELPLU02	8°	*
ELPLR04	10°	-
ELPLW05	12°	6°
ELPLW06/ELPLW04	17°	3°
ELPLW08	14°	-
ELPLM10/ELPLM06	22°	14°
ELPLM11/ELPLM07	24°	18°

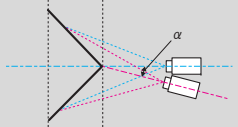
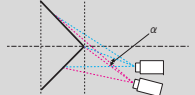
Linssityyppi	Linssin pystysuuntainen siirto: Aloitussijainti  Sivunäkymä	Linssin pystysuuntainen siirto: Ylä  Sivunäkymä
ELPLL08/ELPLL07	24°	20°

\*Ei voi korjata tarkasti. Siirrä linssin sijainti aloitussijaintiin.







Signaali Tyyp- pi	Signaali Muoto	Kuvatark- kuus (Piste)		Pysty- synkro- nointi (Hz)	Tietokone/BNC		HDMI			HDBaseT			DVI-D					
					RGB	YCbCr	RGB (8- bitti- nen)	YCbCr (8-bittinen)			RGB (8- bitti- nen)	YCbCr (8-bittinen)			RGB (8- bitti- nen)	YCbCr (8-bitti- nen)		
								4:4:4	4:2:2	4:2:0		4:4:4	4:2:2	4:2:0		4:4:4	4:2:2	
	SDTV (480p)	720	480	59,94	✓	✓	✓	✓	✓		✓	✓	✓		✓	✓	✓	
	SDTV (576p)	720	576	50	✓	✓	✓	✓	✓		✓	✓	✓		✓	✓	✓	
HD	HDTV (720p)	1280	720	50	✓	✓	✓	✓	✓		✓	✓	✓		✓	✓	✓	
				59,94	✓	✓	✓	✓	✓		✓	✓	✓		✓	✓	✓	
				60	✓	✓	✓	✓	✓		✓	✓	✓		✓	✓	✓	
	HDTV (1080i)	1920	1080	50		✓	✓	✓	✓	✓		✓	✓	✓		✓	✓	✓
				59,94		✓	✓	✓	✓		✓	✓	✓		✓	✓	✓	
				60		✓	✓	✓	✓		✓	✓	✓		✓	✓	✓	
	HDTV (1080p)	1920	1080	23,98			✓	✓	✓			✓	✓	✓		✓	✓	✓
				24			✓	✓	✓			✓	✓	✓		✓	✓	✓
				29,97			✓	✓	✓			✓	✓	✓		✓	✓	✓
30						✓	✓	✓			✓	✓	✓		✓	✓	✓	
50				✓		✓	✓	✓			✓	✓	✓		✓	✓	✓	
59,94				✓		✓	✓	✓			✓	✓	✓		✓	✓	✓	
60				✓		✓	✓	✓			✓	✓	✓		✓	✓	✓	
4K	3840x2160	3840	2160	23,98			✓	✓	✓			✓	✓	✓				
				24			✓	✓	✓			✓	✓	✓				
				25			✓	✓	✓			✓	✓	✓				
				29,97			✓	✓	✓			✓	✓	✓				
				30			✓	✓	✓			✓	✓	✓				
				50								✓				✓		
				59,94								✓				✓		
				60								✓				✓		

Signaali Tyyp- pi	Signaali Muoto	Kuvatark- kuus (Piste)		Pysty- synkro- nointi (Hz)	Tietokone/BNC		HDMI			HDBaseT			DVI-D					
					RGB	YCbCr	RGB (8- bitti- nen)	YCbCr (8-bittinen)			RGB (8- bitti- nen)	YCbCr (8-bittinen)			RGB (8- bitti- nen)	YCbCr (8-bitti- nen)		
								4:4:4	4:2:2	4:2:0		4:4:4	4:2:2	4:2:0		4:4:4	4:2:2	
	4096x2160 SMPTE	4096	2160	23,98			✓	✓	✓		✓	✓	✓					
				24			✓	✓	✓		✓	✓	✓					
				50											✓			
				59,94												✓		
				60												✓		

\*1 Perustuu VESA CVT-RB (Reduced Blanking) -signaaliin

\*2 Vain, kun Signaali-valikosta on valittu **Kuvatarkkuus**-asetukseksi **Suur**.

## SDI

Tila	Signaali Muoto	Kuvatark- kuus (Piste)		Pysty- synkro- nointi (Hz)	SDI	
					YCbCr (10- bitti- nen)	Taso
SD-SDI	SDTV (480i)	720	480	59,94	✓	-
	SDTV (576i)	720	576	50	✓	-
HD-SDI	HDTV (720p)	1280	720	50	✓	-
				59,94	✓	-
				60	✓	-
	HDTV (1080i)	1920	1080	50	✓	-
				59,94	✓	-
				60	✓	-
HDTV (1080p)	1920	1080	23,98	✓	-	







Signaali Tyyp- pi	Signaali Muoto	Kuvatark- kuus (Piste)		Pysty- synkro- nointi (Hz)	Tietokone/BNC		HDMI			HDBaseT			DVI-D				
					RGB	YCbCr	RGB (8- bitti- nen)	YCbCr (8-bittinen)		RGB (8- bitti- nen)	YCbCr (8-bittinen)		RGB (8- bitti- nen)	YCbCr (8-bitti- nen)			
								4:4:4	4:2:2		4:2:0	4:4:4		4:2:2	4:2:0	4:4:4	4:2:2
				59,94	✓		✓	✓	✓		✓	✓	✓		✓	✓	✓
				60	✓		✓	✓	✓		✓	✓	✓		✓	✓	✓

\*1 Perustuu VESA CVT-RB (Reduced Blanking) -signaaliin

\*2 Vain, kun Signaali-valikosta on valittu **Kuvatarkkuus**-asetukseksi **Suur**.

## Projektorin yleiset tekniset tiedot

Tuotteen nimi		EB-L1755U EB-L1750U	EB-L1505UH EB-L1500UH	EB-L1495U EB-L1490U	EB-L1715S EB-L1710S	EB-L1515S EB-L1510S
Mitat		586 (L) x 185 (K) x 492 (S) mm (ei sisällä ulkonevaa osaa)				
LCD-paneelin koko		Leveys 1,03 tuumaa			1,06"	
Näyttötapa		Polysilikoni-TFT-aktiivimatriisi				
Kuvatarkkuus		2 304 000 WUXGA (1920 (L) x 1200 (K) kuvapistettä) x 3			1 470 000 SXGA+ (1400 (L) x 1050 (K) pistettä) x 3	
Kohdistuksen säätö		Automaattinen				
Zoomauksen säätö*1		Automaattinen (1-1,61)				
Linssin siirto*2		Automaattinen (maksimi pystysuunnassa noin 60%, vaakasuunnassa enintään noin 18%)*3			Automaattinen (maksimi pystysuunnassa noin 55%, vaakasuunnassa enintään noin 19%)*4	
Valolähde		Laser-diodi				
Valolähteen antoteho		288 W	252 W		288 W	252 W
Aallonpituus		450–460 nm				
Valolähteen odotettu käyttöikä*5		Noin 20 000 tuntia (Valotila: Normaali, Hiljainen) Noin 30 000 tuntia (Valotila: Laajennettu)				
Virtalähde		100-240V AC±10 % 50/60 Hz 11,0-4,7 A	100-240V AC±10 % 50/60 Hz 9,6-4,2 A	100-240V AC±10 % 50/60 Hz 6,5-2,9 A	100-240V AC±10 % 50/60 Hz 11,0-4,7 A	100-240V AC±10 % 50/60 Hz 9,6-4,2 A
Virran- kulutus	100 – 120 V alue	Nimellisvirrankulutus: 1082 W Valmiustilan virrankulutus (Yhteys päällä): 2,0 W Valmiustilan virrankulutus (Yhteys katkaistu): 0,3 W	Nimellisvirrankulutus: 955 W Valmiustilan virrankulutus (Yhteys päällä): 2,0 W Valmiustilan virrankulutus (Yhteys katkaistu): 0,3 W	Nimellisvirrankulutus: 645 W Valmiustilan virrankulutus (Yhteys päällä): 2,0 W Valmiustilan virrankulutus (Yhteys katkaistu): 0,3 W	Nimellisvirrankulutus: 1082 W Valmiustilan virrankulutus (Yhteys päällä): 2,0 W Valmiustilan virrankulutus (Yhteys katkaistu): 0,3 W	Nimellisvirrankulutus: 955 W Valmiustilan virrankulutus (Yhteys päällä): 2,0 W Valmiustilan virrankulutus (Yhteys katkaistu): 0,3 W

	<b>220 – 240 V alue</b>	Nimellisvirrankulutus: 1024 W Valmiustilan virrankulutus (Yhteys päällä): 2,0 W Valmiustilan virrankulutus (Yhteys katkaistu): 0,3 W	Nimellisvirrankulutus: 908 W Valmiustilan virrankulutus (Yhteys päällä): 2,0 W Valmiustilan virrankulutus (Yhteys katkaistu): 0,3 W	Nimellisvirrankulutus: 626 W Valmiustilan virrankulutus (Yhteys päällä): 2,0 W Valmiustilan virrankulutus (Yhteys katkaistu): 0,3 W	Nimellisvirrankulutus: 1024 W Valmiustilan virrankulutus (Yhteys päällä): 2,0 W Valmiustilan virrankulutus (Yhteys katkaistu): 0,3 W	Nimellisvirrankulutus: 908 W Valmiustilan virrankulutus (Yhteys päällä): 2,0 W Valmiustilan virrankulutus (Yhteys katkaistu): 0,3 W
<b>Käyttökorkeus</b>	Korkeus 0 - 3048 m					
<b>Käyttölämpötila</b>	0 - +50° C*6 (Korkeus 0 - 1500 m, ei kondensoituva) 0 - +45° C*6 (Korkeus 1501 - 3048 m, ei kondensoituva)					
<b>Säilytyslämpötila</b>	-10 - +60°C (ei tiivistyvä)					
<b>Massa*1</b>	Noin 24 kg					

\*1 Tekniset tiedot, kun ELPLM15 on liitetty.

\*2 ELPLR04 ei tue linssiin siirtoa.

\*3 ELPLU03/ELPLW05:llä on noin 24 %:n maksimi ylöspäin suunta ja noin 10 %:n maksimi vaakasuunta.  
ELPLX02/ELPLX02W-mallin enimmäis-ylös-suunta on noin 20%, enimmäis-alas-suunta noin 5 % ja enimmäis-vaakasuunta noin 15 %.

\*4 ELPLU03/ELPLW05:llä on noin 16 %:n maksimi ylöspäin suunta ja noin 9 %:n maksimi vaakasuunta.  
ELPLX02/ELPLX02W-mallissa enimmäis-pystysuunta on noin 5 % ja enimmäisvaakasuunta noin 5 %.

\*5 Arvioitu aika, kunnes valolähteen kirkkaus on vähentynyt puolella.

(Olettaen, että projektorin käytetään ympäristössä, jossa ilman mukana kulkeutuvien hiukkasten massa on alle 0,04 - 0,2 mg/m<sup>3</sup>. Arvioitu aika vaihtelee projektorin käytön ja käyttöolosuhteiden mukaan.)

\*6 Jos ympäristön lämpötila kuumenee liikaa, kirkkaus himmennetään automaattisesti.

(Noin 40° C 0 - 1500 m:n korkeudella ja noin 35° C 1501 - 3048 m:n korkeudella. Tämä voi kuitenkin vaihdella mm. ympäristöolosuhteiden mukaan.)



Tuotteen nimi			EB-L1755U EB-L1750U	EB-L1505UH EB-L1500UH	EB-L1495U EB-L1490U	EB-L1715S EB-L1710S	EB-L1515S EB-L1510S
Liittimet	Computer-portti	1	15-nastainen mini D-Sub (naaras), sininen				
	Audio1-portti	1	Ministereoliitin (3,5Φ)				
	BNC-portti	1	5BNC (naaras)				
	Audio2-portti	1	Ministereoliitin (3,5Φ)				
	DVI-D-portti	1	DVI-D 24-nastainen Single link HDCP -yhteensopiva				
	HDMI-portti	1	HDMI HDCP2.2 tuettu (Audioon vain PCM:n tukema)			HDMI HDCP tuettu (Audioon vain PCM:n tukema)	
	Audio3-portti	1	Ministereoliitin (3,5Φ)				
	Audio Out-portti	1	Ministereoliitin (3,5Φ)				
	Monitor Out -portti	1	15-nastainen mini D-Sub (naaras), musta				
	HDBaseT-portti	1	RJ-45 (HDCP2.2-tuettu)			RJ-45 (HDCP tuettu)	
	LAN-portti	1	RJ-45				
	SDI-tuloportti	1	1BNC (naaras)			-	
	Service-portti*	1	USB-liitin (Type B)				
	RS-232C-portti	1	9-nastainen mini-D-Sub (uros)				
	Remote-portti	1	Ministereoliitin (3,5Φ)				
USB-portti (vain langaton lähiverkkoyksikkö)*	1	USB-liitin (Type A)					

\* Tukee USB 2.0 -liitäntää. Kaikki USB:tä tukevat laitteet eivät kuitenkaan välttämättä toimi USB-porteissa.

Laite on liitettävä suojakoskettimilla varustettuun pistorasiaan.



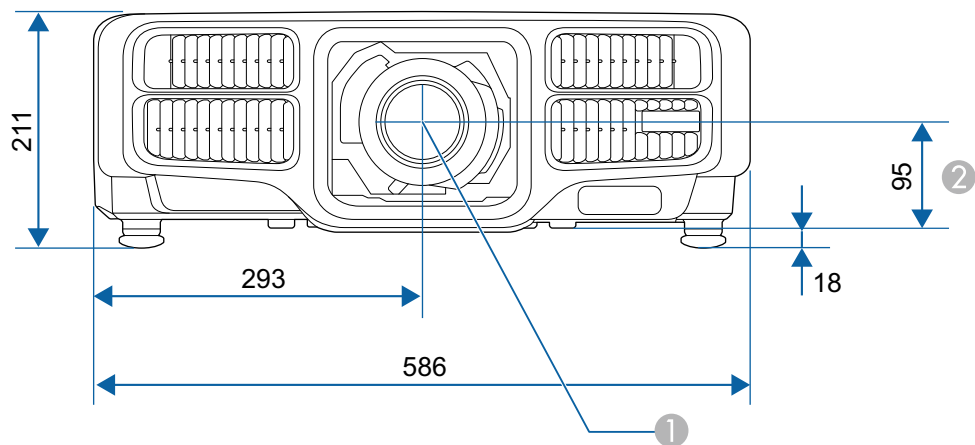

Yksiköt: mm

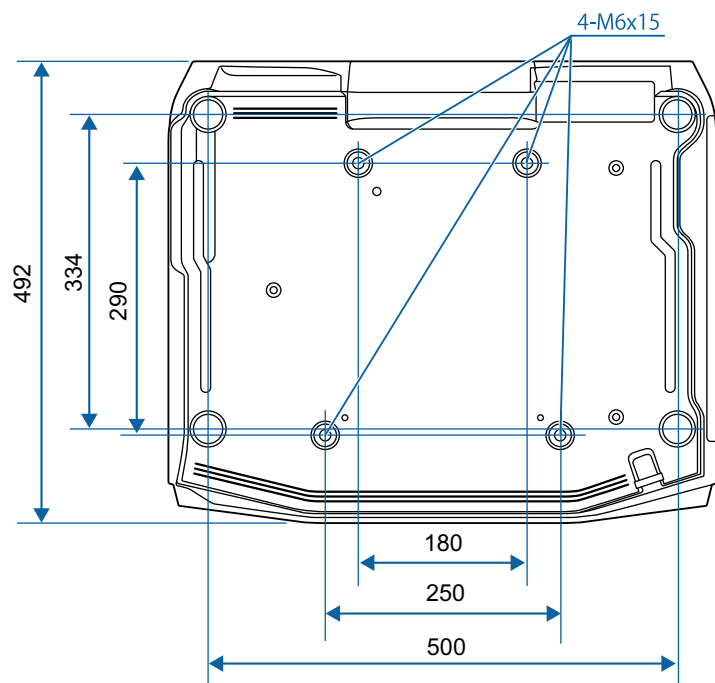

- ① Linssin keskikohta
- ② Etäisyys linssin keskikohdasta ripustuskiinnikkeen kiinnityspisteeseen



Tässä osassa kuvataan lyhyesti vaikeita termejä, joita ei ole selitetty tämän oppaan tekstiosassa. Katso tarkempia tietoja kaupoista saatavista muista julkaisuista.

<b>Aliverkon peite</b>	Tämä numeerinen arvo määrittää niiden tavujen määrän, joita käytetään verkko-osoitteeseen jaetussa verkossa (aliverkko) IP-osoitteesta.
<b>AMX Device Discovery</b>	AMX Device Discovery on AMX:n kehittämä teknologia, joka mahdollistaa sen, että kohdelaitteita on helppo käyttää AMX-ohjausjärjestelmällä. Epson on toteuttanut tämä protokollateknologian laitteissaan ja varustanut ne asetuksella, jossa protokollan toiminnot voi ottaa käyttöön (PÄÄLLÄ). Katso lisätietoja AMX:n web-sivustosta. URL: <a href="http://www.amx.com/">http://www.amx.com/</a>
<b>Control4 Simple Device Discovery Protocol (SDDP)</b>	Control4 SDDP on Control4-yrityksen kehittämä teknologia, jonka avulla Control4-ohjausjärjestelmät voivat hankkia laitetietoja projektorille. Epson on toteuttanut tämä protokollateknologian laitteissaan ja varustanut ne asetuksella, jossa protokollan toiminnot voi ottaa käyttöön (PÄÄLLÄ). Katso lisätietoja Control4-verkkosivustosta. URL: <a href="http://www.control4.com/">http://www.control4.com/</a>
<b>DHCP</b>	Lyhenne sanoista Dynamic Host Configuration Protocol. Tämä protokolla määrittää automaattisesti <u>IP-osoite</u>  verkkoon kytketylle laitteelle.
<b>DICOM</b>	Lyhenne sanoista Digital Imaging and Communications in Medicine. DICOM on kansainvälinen standardi, joka määrittelee lääkinnällisten laitteiden kuvantamisstandardit ja tietoliikenneprotokollat.
<b>HDBaseT</b>	Kulutuselektronikan yhteysstandardi, jonka on määrittänyt HDBaseT Alliance. Kommunikoii erilaisia ohjaussignaaleja, kuten pakkaamaton HD-video, audio ja 100BASE-TX Ethernet, käyttämällä lähiverkkokaapelia.
<b>HDCP</b>	HDCP on lyhenne sanoista High-bandwidth Digital Content Protection. Sen avulla pyritään estämään laitonta kopiointia ja suojaamaan tekijänoikeuksia salaamalla DVI- ja HDMI-porttien kautta lähetettävät digitaaliset signaalit. HDCP2.2 on 4K-sisällön tekijänoikeussuojattu standardi.
<b>HDTV</b>	Lyhenne termille High-Definition Television, joka viittaa seuraavat ehdot täyttyviin teräväpiirtojärjestelmiin. <ul style="list-style-type: none"> <li>• Kuvatarkkuus pystysuunnassa 720p tai 1080i tai suurempi (p = <u>Progressiivinen</u> , i = <u>Lomittainen</u> )</li> <li>• Näytön <u>Kuvasuhde</u>  16:9</li> </ul>
<b>Infrastruktuuritila</b>	Langattoman lähiverkkoyhteyden menetelmä, jossa laitteet ovat yhteydessä tukiasemien kautta.
<b>IP-osoite</b>	Verkkoon liitetyn tietokoneen tunnistamisessa käytetty numero.
<b>Komponenttivideo</b>	Menetelmä, joka erottaa videosignaaliin valotiheyskomponenttiin (Y) sekä sininen miinus (Cb tai Pb) ja punainen miinus valontiheyteen (Cr tai Pr) (C).
<b>Komposiittivideo</b>	Menetelmä, joka yhdistää videosignaaliin valotiheys- (Y) ja värikomponenttiin (C) ja siirtää ne yhtä kaapelia pitkin.
<b>Kontrasti</b>	Kuvan vaaleiden ja tummien alueiden suhteellista valoisuutta voidaan lisätä tai vähentää, jotta teksti ja kuvat erottuisivat selvemmin tai vaikuttaisivat pehmeämmiltä. Tämän kuvaominaisuuden säätämistä kutsutaan kontrastisäädöksi.

<b>Kuvasuhde</b>	Kuvan pituuden ja korkeuden suhde. Ruudut, joiden vaakapystysuuntainen suhde on 16:9, kuten HDTV-ruudut, tunnetaan laajakuvina. SDTV- ja yleisillä tietokoneen näytöillä on kuvasuhde 4:3.
<b>Lomittainen</b>	Siirtää tietoja, joita tarvitaan yhden näytön luomiseen lähettämällä joka toinen rivi, aloittamalla kuvan yläosasta ja etenemällä kohti alaosaa. Kuvat todennäköisesti välkkyvät, koska yksi kehys näytetään joka toisella rivillä.
<b>Progressiivinen</b>	Projisoi tietoja ja luo yhden ruudun kerrallaan ja näyttää kuvan yhdelle ruudulle. Vaikka skannattujen rivien määrä on sama, välkkymisen määrä kuvissa vähenee, koska tietomäärä on kaksinkertainen verrattuna lomitettuun järjestelmään.
<b>SDTV</b>	Lyhenne termille Standard Definition Television, joka viittaa normaaleihin televisiojärjestelmiin, jotka eivät täytä <a href="#">HDTV</a> -teräväpiirtotelevisiolle asetettuja vaatimuksia.
<b>Seuranta</b>	Tietokoneista tulevilla signaaleilla on tietty taajuus. Jos projektorin taajuus ei vastaa tätä taajuutta, tuloksena olevat kuvat eivät ole hyvälaatuisia. Näiden signaalien taajuuksien (signaalin huippujen määrän) sovittamista kutsutaan seurannaksi. Jos seurantaa ei suoriteta oikein, signaalissa esiintyy leveitä pystyraitoja.
<b>SNMP</b>	Lyhenne yksinkertaisesta verkkohallintaprotokollasta (Simple Network Management Protocol), joka on TCP/IP-verkkoon kytkettyjen reitittimen ja tietokoneiden kaltaisten laitteiden tarkkailuun ja ohjaukseen käytetty protokolla.
<b>Synkronointi</b>	Tietokoneista tulevilla signaaleilla on tietty taajuus. Jos projektorin taajuus ei vastaa tätä taajuutta, tuloksena olevat kuvat eivät ole hyvälaatuisia. Näiden signaalien vaiheiden sovittamista (signaalin huippujen ja minimikohtien suhteellista sijoittelua) kutsutaan synkronoinniksi. Jos signaaleja ei synkronoida, kuvissa voi ilmetä välkkymistä, sumeutta ja vaakasuuntaisia häiriöitä.
<b>Trap IP -osoite</b>	Tämä on sen kohdetietokoneen <a href="#">IP-osoite</a> , jota käytetään virheestä ilmoittamiseen SNMP:ssä.
<b>Virkistystaajuus</b>	Näytön valaiseva osa säilyttää saman kirkkauden ja värin äärimmäisen lyhyen ajan. Siksi kuva on skannattava useita kertoja sekunnissa valaisevan osan päivittämiseksi. Sekunnissa tapahtuvien päivitysten määrää kutsutaan virkistystaajuudeksi, joka ilmoitetaan hertseinä (Hz).
<b>Yhd.käyt. os.</b>	Tämän palvelimen (reitittimen) avulla viestitään verkossa (aliverkko), joka on jaettu <a href="#">Aliverkon peite</a> mukaan.

Kaikki oikeudet pidätetään. Tämän julkaisun osia ei saa kopioida, tallentaa tallennusjärjestelmään tai siirtää missään muodossa tai millään tavalla sähköisesti, mekaanisesti, valokopiona, nauhoittamalla tai muuten ilman Seiko Epson Corporationin myöntämää kirjallista lupaa. Tämän julkaisun sisällön käyttöön ei liity patenttivastuuta. Emme myöskään vastaa vahingoista, joita voi aiheutua näiden tietojen käytöstä.

Seiko Epson Corporation tai sen tytäryhtiöt eivät ole vastuussa tämän tuotteen ostajalle tai kolmansille osapuolille ostajan tai kolmansien osapuolten aiheuttamista vahingoista, menetyksistä, kustannuksista tai kuluista, jotka johtuvat tapaturmasta, tämän tuotteen väärin- tai hyväksikäytöstä tai valtuuttamattomista muunnoksista, korjauksista tai muutoksista tai (Yhdysvaltoja lukuun ottamatta) siitä, että Seiko Epson Corporationin käyttö- ja huolto-ohjeita ei noudateta täsmälleen.

Seiko Epson Corporation ei vastaa mistään vahingoista tai ongelmista, joita aiheutuu muiden kuin Seiko Epson Corporationin alkuperäisiksi Epson-tuotteiksi tai Epsonin hyväksymiksi tuotteiksi nimeämien lisävarusteiden tai tarvikkeiden käytöstä.

Tämän oppaan sisältöä voidaan muuttaa tai päivittää ilman eri ilmoitusta.

Tämän oppaan piirroksot ja itse projektori voivat poiketa toisistaan.

## Käyttöä koskeva rajoitus

Laitteen käytön yhteydessä on harkittava huolellisesti, edellyttääkö järjestelmän turvallisuus ja luotettavuus erillisiä turvajärjestelmiä ja varalaitteita, mikäli laitetta käytetään korkeaa luotettavuus- ja turvallisuustasoa edellyttävissä kohteissa. Tällaisia kohteita ovat mm. lento-, juna-, laiva- ja autoliikenteen kulkuneuvot, katastrofien suojajärjestelmät ja muut turvalaitteet. Tätä laitetta ei ole suunniteltu käytettäväksi erittäin korkeaa luotettavuus- ja turvallisuustasoa edellyttävissä kohteissa, kuten avaruusaluksissa, pääasiallisissa viestintävälineissä, ydinvoimalan ohjauslaitteissa tai hoitotilanteissa käytettävissä lääkintälaitteissa. Tämän vuoksi käyttäjän tulee arvioida huolellisesti, sopiiko laite kyseisiin käyttötarkoituksiin.

## Käytetyt merkinnät

Microsoft® Windows Vista® -käyttöjärjestelmä  
Microsoft® Windows® 7 -käyttöjärjestelmä  
Microsoft® Windows® 8 -käyttöjärjestelmä  
Microsoft® Windows® 8.1 -käyttöjärjestelmä  
Microsoft® Windows® 10 -käyttöjärjestelmä

Tässä oppaassa yllämainittuihin käyttöjärjestelmiin viitataan termeillä "Windows Vista", "Windows 7", "Windows 8", "Windows 8.1" ja "Windows 10". Lisäksi niihin voidaan viitata yhteisellä termillä "Windows", ja useisiin Windows-versioihin voidaan viitata mm. termeillä Windows Vista/7/8/8.1/10 ilman Windows-termiä.

OS X 10.7.x  
OS X 10.8.x  
OS X 10.9.x  
OS X 10.10.x  
OS X 10.11.x  
macOS 10.12.x

Tässä oppaassa yllämainittuihin käyttöjärjestelmiin viitataan termeillä "OS X 10.7.x", "OS X 10.8.x", "OS X 10.9.x", "OS X 10.10.x", "OS X 10.11.x" ja "macOS 10.12.x". Lisäksi niihin viitataan yleiskäsitteellä "OS X".

## Tavaramerkit ja tekijänoikeudet

"EPSON" on Seiko Epson Corporationin rekisteröity tavaramerkki. "EXCEED YOUR VISION" ja "ELPLP" ovat Seiko Epson Corporationin tavaramerkkejä tai rekisteröityjä tavaramerkkejä.

Mac, Mac OS ja OS X ovat Apple Inc.:n tavaramerkkejä.

Microsoft, Windows, Windows Vista, PowerPoint ja Windows-logo ovat Microsoft Corporationin tavaramerkkejä tai rekisteröityjä tavaramerkkejä Yhdysvalloissa ja/tai muissa maissa.

App Store on Apple Inc.:in palvelumerkki.

Google Play on Google Inc.:in tavaramerkki.

HDMI ja High-Definition Multimedia Interface ovat HDMI Licensing LLC:n tavaramerkkejä tai rekisteröityjä tavaramerkkejä. 

PJLink-tavaramerkki on tavaramerkki, jolle on haettu rekisteröintiä tai joka on jo rekisteröity Japanissa, Yhdysvalloissa ja muissa maissa sekä alueilla.

WPA™ ja WPA2™ ovat Wi-Fi Alliancen rekisteröityjä tavaramerkkejä.

"QR-koodi" on DENSO WAVE INCORPORATEDin rekisteröity tavaramerkki.

Crestron ja Crestron RoomView ovat Crestron Electronics, Inc. -yhtiön rekisteröityjä tavaramerkkejä.

Art-Net™ Suunnittelu ja tekijänoikeudet: Artistic Licence Holdings Ltd.

Extron® and XTP® are registered trademarks of Extron Electronics.

HDBaseT™ and the HDBaseT Alliance logo are trademarks of the HDBaseT Alliance.

Muita tässä mainittuja tuotenimiä käytetään ainoastaan kyseisten tuotteiden tunnistamiseen, ja ne voivat olla omistajiensa tavaramerkkejä. Epson luopuu kaikista oikeuksista niihin merkkeihin.

©SEIKO EPSON CORPORATION 2019. All rights reserved.

#### Indication of the manufacturer and the importer in accordance with requirements of directive 2011/65/EU (RoHS)

Manufacturer: SEIKO EPSON CORPORATION

Address: 3-5, Owa 3-chome, Suwa-shi, Nagano-ken 392-8502 Japan

Telephone: 81-266-52-3131

<http://www.epson.com/>







Importer: SEIKO EUROPE B.V.









Address: Azië building, Atlas ArenA, Hoogoorddreef 5, 1101 BA Amsterdam  
Zuidoost The Netherlands

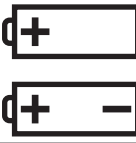





Telephone: 31-20-314-5000

<http://www.epson.com/europe.html>

Seuraavassa taulukossa on lueteltu laitteen tarroissa olevien turvallisuussymbolien merkitykset.

Nr o	Symbolimerkintä	Hyväksytyt standardit	Tarkoitus
①		IEC60417 Nro 5007	"PÄÄLLÄ" (virta) Ilmaisee yhdistämisen verkkovirtaan.
②		IEC60417 Nro 5008	"POIS" (virta) Ilmaisee yhteyden katkaisemisen verkkovirtaan.
③		IEC60417 Nro 5009	Valmiustila Ilmaisee kytkimen tai kytkimen asennon, jolla laitteen osa kytketään päälle sen kytkemiseksi valmiustilaan.
④		ISO7000 Nro 0434B IEC3864-B3.1	Huom Ilmaisee yleistä vaaraa tuotetta käytettäessä.
⑤		IEC60417 Nro 5041	Vaara. Kuuma pinta Ilmaisee, että merkitty kohde voi olla kuuma eikä sitä saa koskettaa varomattomasti.
⑥		IEC60417 Nro 6042 ISO3864-B3.6	Vaara. Sähköiskun vaara Ilmaisee, että laitteessa on sähköiskun vaara.
⑦		IEC60417 Nro 5957	Vain sisäkäyttöön Ilmaisee, että elektroninen laite on tarkoitettu ensisijaisesti sisäkäyttöön.
⑧		IEC60417 Nro 5926	Tasavirtaliitännän napaisuus Ilmaisee positiivisen ja negatiivisen liitännän (napaisuuden) laitteen osassa, johon tasavirran syöttö voidaan liittää.
⑨		IEC60417 Nro 5001B	Akku. Yleistä Akkukäyttöisillä laitteilla. Ilmaisemaan laitteessa esim. akkulokeron kannen tai liitäntäpäätteet.

Nr o	Symbolimerkintä	Hyväksytyt standardit	Tarkoitus
⑩		IEC60417 Nro 5002	Pariston sijainti Ilmaisemaan pariston pidikkeen ja ilmaisemaan paristojen sijainnin paristonpidikkeen sisällä.
⑪		IEC60417 Nro 5019	Suojamaadoitus Ilmaisemaan päätteen, joka on tarkoitettu liitettäväksi ulkoiseen johtimeen suojaamaan sähköiskulta vian ilmetessä tai suojamaadoituselektrodin päätteeseen.
⑫		IEC60417 Nro 5017	Maa Ilmaisee maadoituspäätteen (ground) tapauksissa, joissa symbolin nro 11 esittämistä ei vaadita.
⑬		IEC60417 Nro 5032	Vaihtovirta Ilmaisee arvokilvessä, että laitetta voi käyttää vain vaihtovirralla; ilmaisee asiaankuuluvat päätteet.
⑭		IEC60417 Nro 5031	Tasavirta Ilmaisee arvokilvessä, että laitetta voi käyttää vain tasavirralla; ilmaisee asiaankuuluvat päätteet.
⑮		IEC60417 Nro 5172	Luokan II laite Ilmaisee, että laite vastaa turvallisuusvaatimuksia, jotka on määritetty luokan II laitteille IEC 61140 -normin mukaisesti.
⑯		ISO 3864	Yleinen kieltö Ilmaisee kielletyt toiminnot tai käytön.
⑰		ISO 3864	Kosketuskieltö Ilmaisee vamman vaaran kosketettaessa määrättyä laitteen osaa.

Nr o	Symbolimerkintä	Hyväksytyt standardit	Tarkoitus
18		---	Älä koskaan katso projisointilinssiin, kun projektori on käynnissä.
19		---	Ilmaisee, että merkityn kohdan päälle ei saa asettaa mitään esineitä.
20		ISO3864 IEC60825-1	Vaara. Lasersäteilyä Ilmaisee, että laitteessa on lasersäteilevä osa.
21		ISO 3864	Purkaminen kielletty Ilmaisee vamman vaaraa, kuten sähköiskua, jos laite puretaan.
22		---	Älä koskaan katso linssiin, kun LED-valaistus on päällä.
23		IEC60417 Nro 5266	Valmiustila, osittainen valmiustila Ilmaisemaan, että laitteen osa on valmiustilassa.
24		ISO3864 IEC60417 Nro 5057	Vaara. Liikkuvia osia Ilmaisemaan, että sinun on pysyttävä loitolla liikkuvista osista turvallisuusstandardien mukaisesti.



**A**

A/V Mute .....	20
A/V-asetukset .....	155
A/V-mykistys .....	20, 111
Aikataulu .....	117
Aikatauluasetukset .....	156
Aliverkon peite .....	162, 164
Aloitussnäyttö .....	61
Aloitusruutu .....	152
AMX Device Discovery .....	166
Art-Net .....	166
Asennusasetukset .....	30
Asennusvaatimukset .....	30
Asetukset-valikko .....	150
Asiakirjakamera .....	242
Audio Out -portti .....	18
Audio1-portti .....	18
Audio2-portti .....	18
Audio3-portti .....	18
Aut. säätö .....	148

**B**

BNC-portti .....	18
BNC-synkronointipääte .....	154
BT.709 .....	78

**C**

Cinema .....	78
Color Adjustment .....	147
Computer-portti .....	18
Control4 SDDP .....	166
Crestron RoomView .....	166, 233

**D**

DHCP .....	162, 164
DICOM SIM .....	78
Dynaaminen .....	78
Dynaaminen kontrasti .....	147

**E**

EDID .....	149, 196
Ensis. yhdyskäytävä .....	166
Epson Projector Management .....	221
Epson Web Control .....	221
Eräasetustoiminto .....	170
Esc .....	21
ESC/VP21 .....	231
Esitys .....	78
Etsi tukiasema .....	163
Etuala .....	153
Etäisyys .....	243
Event ID .....	168
Extron XTP .....	156
E-Zoomaus .....	113

**F**

Focus .....	38
-------------	----

**G**

Gateway Address .....	162, 164
Geometrinen korjaus .....	150

**H**

HDBaseT .....	156
HDBaseT-portti .....	19

HDBaseT-signaalilaatu .....	168
HDMI-portti .....	19

**I**

Ilmanpoistoaukko .....	17
Ilmansuodattimen ilmoitus .....	152
Ilmansuodattimen ja ilmanottoaukon puhdistaminen .....	210
Ilmansuodattimen vaihtaminen .....	213
Ilmansuodattimen vaihtoväli .....	213
Ilmoituksen sähköpostiosoite 1/2/3 .....	165
Info-valikko .....	167
IP-osoite .....	162, 164

**K**

Katto .....	153
Kattotelineen kiinnityspisteet .....	20
Kaukosäädin .....	21
Kaukosäätimen näppäinlukko .....	124
Kaukosäätimen tunnus .....	44
Kaukovastaanotin .....	16
Kieli .....	156
Kirkkaus .....	146
Kontrasti .....	146
Korkeapaikkatila .....	153
Kuvasuhde .....	82, 148
Kuvatarkkuus .....	148, 167
Kuvavalikko .....	146
Käynnistyssuojaus .....	121
Käyttäjän logo .....	114
Käyttäjän logon suojaus .....	121
Käyttäjäpainike .....	151
Käyttölämpötila .....	288

**L**

Laajennettu-valikko .....	152
Langall. Kiinteä LAN .....	164
Langaton LAN -valikko .....	160
Linssin käyttölukko .....	124
Linssin siirto .....	34
Linssinvaihtosuojaus .....	28
Luonnollinen .....	78
Lähde .....	109, 167
Lähteen etsintä .....	20, 63

**M**

Merkkivalot .....	180
Message Broadcasting .....	166
Moniprojektio .....	78, 156
Moniprojektio toiminto .....	94
Monitor Out-portti .....	18
Muisti .....	151
Mustan taso .....	156
Määrittäminen-valikko .....	142

**N**

Nollaa kaikki .....	169
Nollaa kaikki (Tehdasasetus) .....	169
Nollaa muisti .....	169
Näppäimistö .....	159
Näyttö .....	152
Näyttöasetukset .....	31
Näytä tausta .....	152
Näytön koko .....	110, 243
Näytöt .....	279

**O**

Ohjauspaneeli .....	20
Ohje-toiminto .....	178
Osien nimet ja toiminnot .....	16

**P**

Paikka .....	148
Palauta-valikko .....	169
Paneelin kohdistus .....	152
Paristojen vaihtaminen .....	24
Perus-valikko .....	159
PJLink .....	233
PJLink-salasana .....	159
Portin numero .....	165
Postin ilmoitus .....	165, 230
Postin lukeminen .....	230
Projector .....	60, 62
Projektiolinssi .....	28
Projektorin nimi .....	159
Projektorin pinnan puhdistaminen .....	210
Projektorin tunnus .....	43
Projektorin tunnussana .....	160
Projisointi .....	153
Puhdistaminen .....	210
Pysäytys .....	112
Päivämäärä ja aika .....	154

**Q**

Quick Corner .....	150
--------------------	-----

**R**

Remote-portti .....	19
---------------------	----

Reunan sekoitus .....	98, 156
Risti .....	113
RoomView .....	234
RS-232C-portti .....	19
Ruutu .....	152

**S**

Salasanasuojaus .....	121
Sanoma .....	152
Sarjanumero .....	168
Seinän nurkka .....	73
Seuranta .....	148
Signaali-valikko .....	148
Skaala .....	149, 156
SMTP-palvelin .....	165
SNMP .....	231
Split Screen .....	150
Split Screen -asetus .....	109
Suodattimen merkkivalo .....	180
Suora käynnistys .....	153
Synkr.tiedot .....	167
Synkronointi .....	148
Säilytyslämpötila .....	288
Säädettävät etujalat .....	19

**T**

Taka-ala .....	19, 153
Tarvikkeet .....	242
Tekniset tiedot .....	287
Terävyys .....	146
Testikuva .....	33, 151
Tila .....	168
Tilan merkkivalot .....	16

Toiminta .....	153
Trap IP -osoite 1/2 .....	165
Tuetut näytöt .....	279
Tulosignaali .....	167
Täyslukitus .....	123

**V**

V/P-trapetsikorj .....	150
Vaihda näytöt .....	110
Valikko .....	20, 142
Valinnaiset lisävarusteet .....	242
Valkotasapaino .....	146
Valmiustila .....	155
Valotilan kalibrointi .....	7, 117, 169

**W**

Web browser .....	221
Web Control-salasana .....	160

**V**

Verkkotiedot .....	158
Verkko-valikko .....	157
Verkon määrittämiseen .....	158
Virkistystaajuus .....	167
Virransyöttö .....	17
Värien yhdenmukaisuun .....	152, 156
Värikylläisyys .....	146
Värisävy .....	146
Värisäätö .....	147
Väritila .....	78, 146

**Y**

Ylikuumentuminen .....	182
Yliskannaus .....	148

**Ä**

Äänenvoimakkuus .....	150
Äänimerkki .....	154