

使用说明书

多媒体液晶投影机

CB-L1505U

CB-L1500U

CB-L1405U

CB-L1300U



CB-L1200U

CB-L1100U





说明书中图标的含义

• 安全指示

本资料和投影机采用一些图标来说明如何安全使用本投影机。
标志及其含义如下。阅读本说明书之前，请务必正确理解这些标志的含义。

 警告	若忽视本图标表示的信息，可能会因错误操作处理而导致人员受伤甚至死亡。
 注意	若忽视本图标表示的信息，可能会因错误操作处理而导致人员受伤或身体伤害。

• 一般信息指示

	列示了如果不采取足够的措施可能引起投影机的损坏和人身伤害的内容。
	记述了方便用户使用的一些相关资讯。
	指明可以找到相关主题详细资讯的所在页。
	表示该符号前有下列划线的用语在用语解说中作了说明。请参阅“附录”中的“用语解说”部分。  “用语解说” 第234页
[名称]	指示遥控器或控制面板上按钮的名称。 示例：[Esc] 按钮
菜单名称	表示配置菜单项目。 实例： 从 图像 中选择 亮度 。 图像 - 亮度

在使用投影机之前，请务必阅读以下内容。

☛ [安全使用须知](#)

安装警告和注意事项

在天花板上悬挂投影机需要选购的吊架。

☛ [“选购件” 第200页](#)

警告

- 请勿在室外、卫生间或浴室等有雨水或高度潮湿的地方安装投影机。否则可能会导致火灾或电击。
- 从天花板（吊架）上悬吊投影机需要特殊的安装方法。如果安装不当，投影机可能会掉落下来。这会造成事故或人身伤害。请与当地经销商或 Epson 投影机联系清单中提供的最近地址联系。
☛ [Epson投影机联系清单](#)
- 如果在吊架固定点使用粘合剂来防止螺丝松脱，或在投影机上使用润滑剂、油等，则投影机外壳可能裂开，从而造成投影机从吊架上坠落。这可能引起事故或对悬挂点下方的人员造成人身伤害。
安装或调节吊架时，请勿使用粘合剂来防止螺丝松脱，同时请勿使用油或润滑剂等。
- 请勿盖上投影机的进风口和排气口。如果盖上，内部温度会上升并可能导致火灾。
- 请勿将可燃物体放在镜头前。如果您设置自动开启投影机的计划，则在镜头前放置任何可燃物体可能会导致火灾。
- 请勿将电源线与其它连接电缆捆绑在一起。否则可能会导致火灾。
- 请仅使用指定的电源电压。否则可能会导致火灾或电击。

警告

- 请小心处理电源线。否则可能会导致火灾或电击。处理电源线时需注意下列事项。
 - 请勿将多个电源线插入同一个电源插座上。
 - 请勿将电源线插入粘附有灰尘等异物的插座内。
 - 请务必将电源线完全插入插座内。
 - 切勿用湿手插拔电源线。
 - 拔出电源线时请勿拉拽线体。请务必握住插头。
- 若电源线损害请勿继续使用。否则可能会导致火灾或电击。处理电源线时需注意下列事项。
 - 请勿篡改电源线。
 - 请勿将重物放置在电源线上。
 - 请勿用力弯折、扭曲及拉拽电源线。
 - 请勿将电源线放置于加热设备附近。

注意

请勿将投影机放置于不稳定桌面或倾斜面等非稳定面上。当垂直投影时，请正确安装投影机，防止投影机掉落。否则可能会造成人员伤害。

注意

- 请勿将投影机放置于有振动或冲击的位置上。
- 请勿将投影机放置于高压线或能够产生磁力的物体附近。否则将导致投影机工作异常。
- 请勿在温度过高的区域内使用或存放投影机。此外，还应避免温度骤变。请确保投影机的使用或存放区域满足下列温度要求：
 - 操作温度范围
0 至 +45°C（海拔高度 0 到 1,500 m，无结露）
0 至 +40°C（海拔高度 1,501 到 2,000 m，无结露）
 - 存放温度范围：-10 至 +60°C（无结露）
- 在超过 1,500 m 的海拔高度使用时，将**高海拔模式**设置为开。
 ● 扩展 - 操作 - 高海拔模式 第126页
- 投影机可以任意角度安装。安装角度不存在垂直或水平限制。

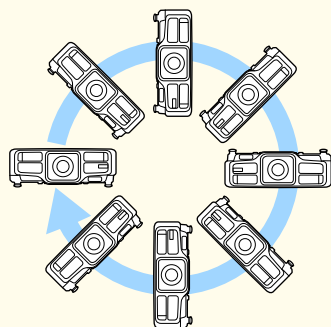
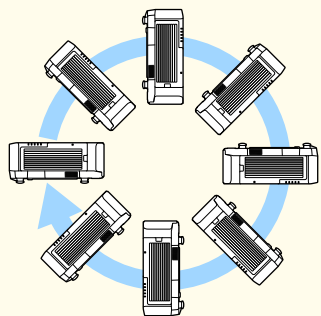

- 需要使用专用安装架倾斜安装投影机。请联系专业人员，准备安装架。
- 确保安装架不会掉下。

注意

- 请务必在投影机周围留出以下间隙，以免堵塞排气口和进风口。

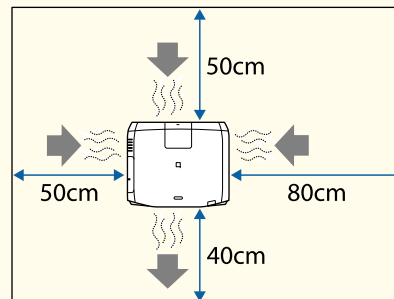

- 安装多台投影机时，请确保投影机之间有至少 50 cm 的间隙。此外，还应避免从排气口排出的热量进入进风口。

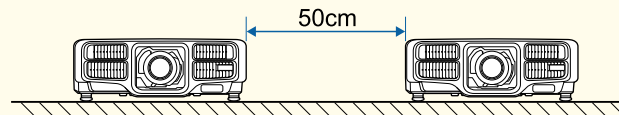

- 将两部投影机叠放在一起时，请勿同时使用这两部投影机。安装投影机时，应确保不存在掉落风险。

注意

- 请使用市售的M6 螺丝（深度最大为 12 mm）固定投影机的吊装固定点，并在四点处固定安装架。

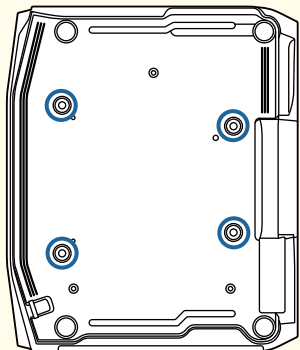

- 如果安装投影机时进风口朝下，请确保投影机与地板（以及其它物件）的间距至少为 10 cm。确保底座留有 500 x 200 mm 的空间，以便进风口不会被堵塞。

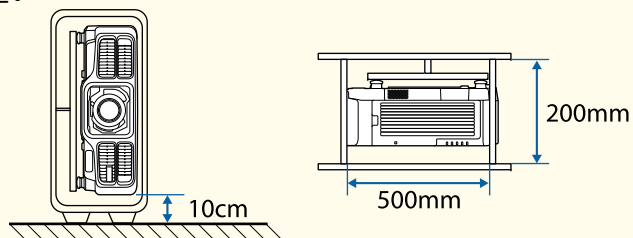

- 我们建议启动投影机至少 20 分钟后再设定焦距、变焦和镜头移动，因为刚启动投影机时图像不稳定。等待至少 20 分钟。
- 在通过垂直镜头移动拨盘调整图像高度时，请从下往上移动图像进行调整。如果从上往下调整，图像位置可能会在调整后稍稍下移。

使用警告和注意事项**警告**

- 请勿盖上投影机的进风口和排气口。如果盖上，内部温度会上升并可能导致火灾。
- 投影时请勿直视镜头。投影时发出的强光会损伤视力。有儿童在场时，应特别留意。从一定距离使用遥控器打开投影机时，请确保无人直视镜头。
- 投影过程中，请勿用镜头盖（活动式）或书本等物品挡住投影机的光线。如果投影机的光线被挡住，则光线照到的地方温度会升高，并可能会熔化、烧焦或起火。另外，反射光也可能造成镜头温度升高，导致投影机故障。要停止投影，请使用 A/V Mute (A/V 静音) 功能或关闭投影机。
- 请勿打开投影机外壳。切勿拆卸或改造投影机。投影机内部有高压元件，可能导致火灾、电击或事故。
- 如果投影机出现故障，请从电源插座上拔下电源线，并与当地经销商或Epson投影机联系清单中提供的最近地址联系。如果不作任何处理继续使用投影机，可能导致电击、火灾，甚至损伤视力。

 [Epson投影机联系清单](#)

注意

投影期间，请勿在排气口附近放置受热会翘曲或有其他影响的物体，也不要将脸或手贴近排气口。

注意

- 请仅在必要时拆卸镜头单元。如果灰尘或污垢进入投影机，则投影质量会差，而且可能引起故障。
- 尽量不要用手或手指接触镜头部分。如果指纹或油污留在镜头表面，投影质量会变差。
- 存放投影机时请安装镜头单元。如果存放投影机时未安装镜头单元，灰尘和污渍就可能进入投影机，从而导致故障或降低投影质量。
- 存放投影机时，请务必取出遥控器电池。如果电池长时间置于遥控器内，则可能引起电池漏液。



• 关于 LCD 面板

- LCD 面板中的某些像素可能缺失或者始终发亮。这种现象并不表明面板存在问题。
- 当高功率激光束穿过投影镜头表面（即使镜头未使用时），可能导致 LCD 面板出现故障。存放投影机时，请盖好镜头盖。

• 关于光源

投影机使用激光作为光源。激光具有以下特性。

- 灯光亮度可能会因具体环境而降低。当温度上升过高时，亮度会显著降低。
- 灯光使用时间越长，亮度越低。可在**亮度设置**中更改使用时间与亮度降低之间的关系。

☛ “亮度级别与使用时间的关系” [第73页](#)

• 关于灯光位置校准

- 如果使用时间达到 100 小时，会在投影机关闭时自动开始对灯光位置进行校准。如果投影机连续使用 24 小时以上、或者定期使用直接关机，则不会自动开始校准。参见计划功能中的**灯光位置校准**。

☛ “计划功能” [第109页](#)

- 执行灯光位置校准时，会校正灯光白平衡与亮度级别之间的差异。

针对激光的警告和注意事项（CB-L1505U/CB-L1500U）

警告

- 激光警告标签贴于投影机内部以及投影机侧面。

内部



侧面

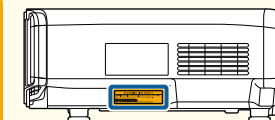

- 请勿打开投影机外壳。投影机包含高功率激光。
- 可能会有危险的光辐射从本产品中发出。请勿直视工作中的光源。否则可能导致眼睛受伤。

注意

- 投影机属于 1 类激光产品，符合 IEC60825-1 激光国际标准。
- 处理投影机时，请勿拆卸。请按照当地或国家法律法规进行处理。

针对激光的警告和注意事项 (CB-L1405U/CB-L1300U/CB-L1200U/CB-L1100U)

警告

- 激光警告标签贴于投影机内部以及投影机侧面。

内部

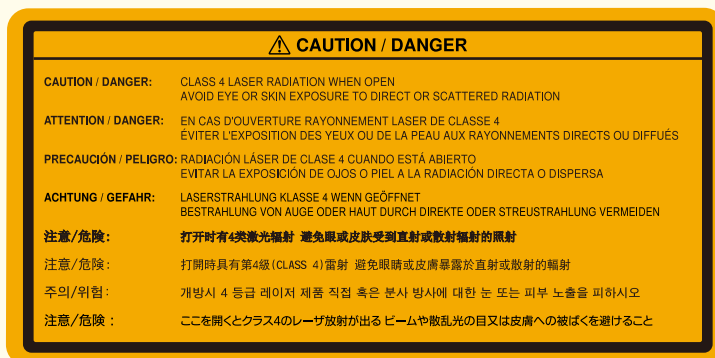

侧面

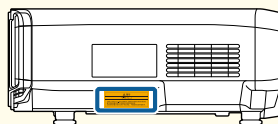

- 请勿打开投影机外壳。投影机包含高功率激光。
- 投影时请勿直视投影镜头发射的激光束。(基于RG2 IEC/EN 62471-5: 2015)
- 当安装了投射比大于3.5的可互换镜头时, 此投影机可能变成3类危险(高危险)。操作前请查看说明书中的镜头列表和危险距离。此投影机和镜头组合仅用于专业用途, 不要提供给消费者使用。

注意

- 投影机属于 1 类激光产品, 符合 GB7247.1:2012/IEC60825-1 激光国际标准。
- 处理投影机时, 请勿拆卸。请按照当地或国家法律法规进行处理。

运输注意事项

投影机内部有许多玻璃部件和精密元件。运输时，为避免碰撞引起的损坏，请如下处理投影机。

注意

投影机不应由单人搬运。无论是拆包还是搬运投影机，都至少需要两人共同完成。

注意

• 在附近移动

- 关闭投影机电源，并切断所有电缆。
- 给镜头盖上镜头盖。

• 运输时

检查了“在附近移动”中的几点后，请做好下列准备，然后将投影机打包。

- 如果安装了选购镜头，请将镜头单元卸下。
- 如果投影机没有镜头，请安装在购买投影机时位于镜头架上的镜头盖。
- 如果投影机有内置镜头，请安装镜头。购买时，装上镜头单元周围安装的保护垫。
- 将镜头移到中心位置。
 “调整投影图像的位置（镜头移动）” [第31页](#)
- 用包装材料将投影机包严，以起到防震的作用，然后将它放入坚固的纸箱中。请务必提醒搬运公司，投影机为精密设备。

说明书中图标的含义 2

简介

各部件的名称和功能 15

前面 / 上面	15
后	16
接口	17
底面	18
控制面板	18
遥控	20
方便的遥控器操作	22
更换遥控器电池	22
遥控器操作范围	23
连接遥控器线缆	24

准备投影机

安装投影机 26

拆装投影镜头单元	26
安装	26
镜头校准	27
拆卸	27
安装设置	28
更改图像的方向 (投影模式)	28
屏幕设置	28
调节投影屏幕上的图像位置	29
显示测试图样	30
调整投影图像的位置 (镜头移动)	31
CB-L1505U/CB-L1500U	31
CB-L1405U/CB-L1300U/CB-L1200U/CB-L1100U	32
调节图像大小	33
校正焦距	34
校正失真 (图像变形)	34
注册和载入镜头调节值	35

调节投影图像的高度 (针对正常安装)	36
调节水平倾斜度 (针对正常安装)	37
ID 设定	37
设定投影机 ID	37
检查投影机 ID	38
设定遥控器识别号	38
设定时间	38
其他设置	40
与基本操作有关的设置	40
与显示有关的设置	40

连接设备 42

连接计算机	42
连接图像源	44
连接外部设备	46
连接 LAN 电缆	47
连接 HDBaseT 高清发射器	48
安装无线 LAN 单元	49
使用 Quick Wireless Connection USB Key	50
安装电缆盖	50
安装	51

基本的使用

打开投影机 53

主屏幕	53
-----	----

关闭投影机 55

投影图像 56

自动检测输入信号和更改投影图像 (信号源搜索)	56
通过遥控器切换至目标图像	57
调节音量	57

调节投影的图像 59

校正投影图像中的失真	59
水平/垂直梯形校正	60
Quick Corner	61

曲面投影校正	62
弯角投射校正	66
点校正	69
选择投影质量（选择颜色模式）	71
设置亮度	71
预计剩余时间指示	72
亮度级别与使用时间的关系	73
设置投影图像的光量	74
更改投影图像的长宽比	75
改变方法	75
调节图像	77
色相、饱和度和亮度调节	77
Gamma 调节	77
帧补插	80
调节图像分辨率（图像增强）	81
4K增强	81
图像预设模式	82
降噪	82
MPEG 降噪	83
超解像	83
细节增强	83
投影 3D 图像	84

有用功能

多画面投影功能	86
调整步骤	86
在线自动调整	86
离线手动调整	86
平铺	87
自动执行平铺	87
手动执行平铺	89
边缘融合	89
黑场调节	91
屏幕匹配	94
自动调节功能的工作条件	95
自动校正多台投影机的亮度和色调	95

颜色匹配	96
显示缩放的图像	97

投影功能

同时投影两个图像（Split Screen）	100
Split Screen 投影的输入源	100
操作步骤	101
Split Screen 投影期间的限制	103
暂时隐去图像和声音（A/V Mute）	103
使图像静止（静止）	104
放大图像的局部（E 变焦）	104
保存用户标识	105

记忆功能

保存/载入/删除/重置记忆	107
----------------------------	------------

计划功能

保存事件	109
设置事件	109
检查事件	110
编辑事件	111

安全功能

管理用户（密码保护）	113
密码保护类型	113
设定密码保护	113
输入密码	114
限制操作	114
操作面板锁定	115
镜头锁定	115
遥控器按钮锁定	116
防盗锁	116
安装线锁	116

配置菜单

使用配置菜单	119
功能一览表	120
配置菜单表	120
网络菜单	121
图像菜单	122
信号菜单	123
设置菜单	125
扩展菜单	126
网络菜单	130
有关操作网络菜单的注解	131
软键盘操作	131
基本菜单	132
无线LAN 菜单	132
有线LAN菜单	135
通知菜单	135
其它菜单	136
重置菜单	137
信息菜单（仅适用于显示）	137
重置菜单	139
批处理设置	140
使用 USB 闪存盘进行设置	140
将设置保存在 USB 闪存盘内	140
将已保存的设置映射到其它投影机上。	142
使用 USB 电缆连接计算机和投影机，然后进行设置	144
将设置保存至计算机	144
将已保存的设置映射到其它投影机上。	145
当设置失败时	146

故障排除

使用帮助	148
读懂指示灯	150
读取状态显示	155
显示内容释义	156
故障排除	162
与图像有关的问题	163
不显示图像	163
不能显示运动图像	163
投影自动停止	164
显示不支持此信号。	164
显示无信号。	164
图像模糊、失焦或失真	165
图像中出现干扰或扭曲	165
图像被截（变大）或者变小、外观不合适或图像颠倒	166
图像颜色不正确	167
图像灰暗	167
自动调整执行不当	168
投影开始时的问题	168
投影机打不开	168
其他问题	169
听不到声音或声音微弱	169
遥控器不起作用	170
外部监视器上什么也不显示	170
我想更改消息和菜单的语言	171
即使投影机发生故障，也收不到电子邮件	171
将显示保存时间的电池电量偏低。	171
关于Event ID	172

维护

清洁 174

清洁投影机表面	174
清洁镜头	174
清洁空气过滤器	174
清洁空气过滤网	174

更换消耗品 177

更换空气过滤器	177
空气过滤器更换期	177
如何更换空气过滤器	177

图像维护 179

颜色校准	179
面板校准	179
色彩均匀度	181

附录

监视和控制 184

关于 EasyMP Monitor	184
关于 Message Broadcasting	184
使用 Web 浏览器更改设定 (Epson Web Control)	184
显示 Epson Web Control 屏幕	184
Basic Control 屏幕	185
OSD Control Pad 屏幕	185
Lens Control 屏幕	186
Status Information 屏幕	188
使用邮件通知功能功能报告问题	188
阅读错误通知邮件	189
使用 SNMP 进行管理	189
ESC/VP21 命令	190
命令表	190
电缆配线	190
关于 PLink	191

关于 Crestron RoomView®	192
从计算机操作投影机	192
关于 Art-Net (仅限 CB-L1505U/CB-L1500U/CB-L1405U)	196
频道定义	196

选购件和消耗品 200

选购件	200
消耗品	200

屏幕尺寸和投影距离 201

CB-L1505U/CB-L1500U 的投影距离	201
ELPLM09/ELPLS04	201
ELPLU03	202
ELPLU04/ELPLU02	202
ELPLW05	203
ELPLW06/ELPLW04	204
ELPLM10/ELPLM06	205
ELPLM11/ELPLM07	206
ELPLL08/ELPLL07	206
ELPLR04	207
CB-L1405U/CB-L1300U/CB-L1200U/CB-L1100U 的投影距离	208
ELPLM08	208
ELPLX01	209
ELPLU03	209
ELPLU04/ELPLU02	210
ELPLW05	211
ELPLW06/ELPLW04	212
ELPLM09/ELPLS04	212
ELPLM10/ELPLM06	213
ELPLM11/ELPLM07	214
ELPLL08/ELPLL07	215
ELPLR04	216
偏光镜 (ELPPL01) 安装距离	217
CB-L1505U/CB-L1500U	217
CB-L1405U/CB-L1300U/CB-L1200U/CB-L1100U	217

投影图像的调整范围 218

水平/垂直梯形校正	218
CB-L1505U/CB-L1500U	218

CB-L1405U/CB-L1300U/CB-L1200U/CB-L1100U	218
曲面投影校正	218
转角墙	223
支持的监视器显示	228
支持的分辨率	228
计算机信号（模拟 RGB）	228
分量视频	228
从 DVI-D 端口、HDMI 端口和 HDBaseT 端口输入信号	228
SDI 输入端口的输入信号*	229
规格	230
投影机一般规格	230
外形尺寸图	233
用语解说	234
一般告示	236
符号说明	236
商标和版权	237
符合 IEC60950-1 A2 的安全符号列表	238
索引	240



简介

本章介绍各个部件的名称。

本说明书插图中显示的投影机都安有镜头装置。

前面 / 上面

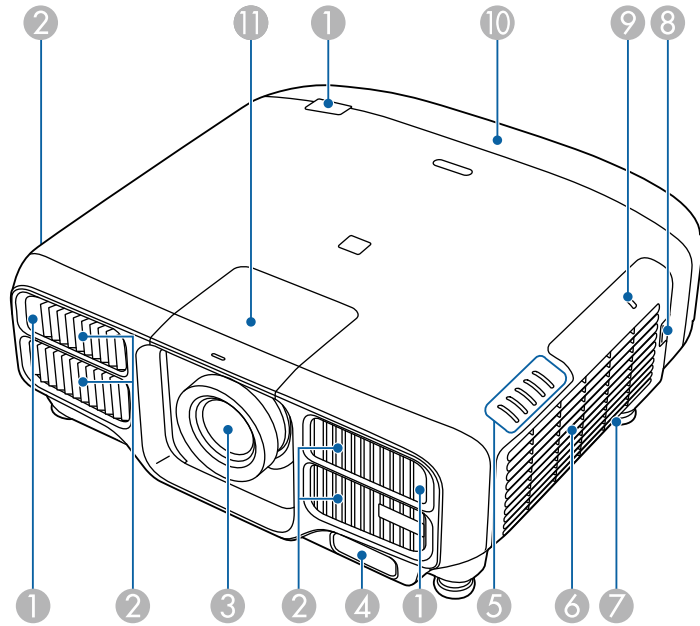

名称	功能
① 遥控接收器	接收遥控器信号。
② 进风口	吸入空气以冷却投影机内部。

名称	功能
③ 投影镜头	通过投影镜头可投影图像。 <div style="border: 1px solid black; padding: 5px; margin: 5px 0;"> 警告 投影时请勿直视镜头。否则，投影机发出的强光会损伤视力。 </div> <div style="border: 1px solid black; padding: 5px; margin: 5px 0;"> 注意 移动镜头时，请勿使手靠近镜头单元。手指可能会夹在镜头单元和投影机之间，并造成伤害。 </div>
④ 内置摄像机	该摄像机会在自动校正投影图像时对图像进行扫描。 <div style="border: 1px solid black; padding: 5px; margin: 5px 0;"> 注意 将摄像机暴露在强光下可能发生故障。 </div>
⑤ 状态指示灯	指示灯的颜色和它们是否正在闪烁或点亮指示本投影机的状态。 🖱️ “读懂指示灯” 第150页
⑥ 进风口 (空气过滤器)	吸入空气以冷却投影机内部。 🖱️ “清洁空气过滤器” 第174页
⑦ 扬声器 (仅限 CB-L1300U/CB-L1200U/CB-L1100U)	输出音频。
⑧ 空气过滤器盖卡舌	使用此滑钮打开空气过滤器盖。 🖱️ “更换空气过滤器” 第177页
⑨ 无线 LAN 指示灯	指示可选无线局域网单元的访问状态。 🖱️ “选购件” 第200页
⑩ 电缆盖	后侧接口电缆连接部分的封盖。 🖱️ “安装电缆盖” 第50页

名称	功能
① 镜头更换盖	安装或拆卸镜头时，请将其拆除。 ➡ “拆装投影镜头单元” 第26页 <div style="border: 1px solid black; padding: 5px; margin-top: 10px;"> <p>⚠ 注意</p> <p>移动投影机时，请勿抓住镜头更换盖。镜头更换盖可能松开，致使投影机掉落，造成伤害。</p> </div>

后

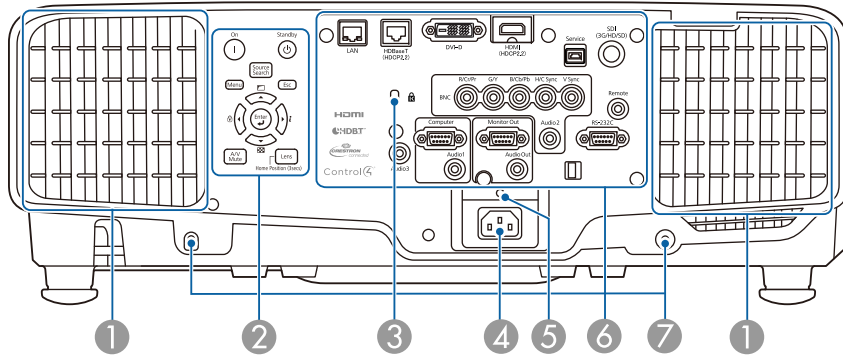

名称	功能
① 排气口	用于排出冷却投影机内部所用空气的排气孔。 <div style="border: 1px solid black; padding: 5px; margin-top: 10px;"> <p>⚠ 注意</p> <p>投影时，请勿将脸或手贴近排气口，并请勿在排气口附近放置受热会翘曲或损坏的物体。排气口排放的热气可能会造成灼伤、翘曲或事故的发生。</p> </div>
② 控制面板	➡ “控制面板” 第18页

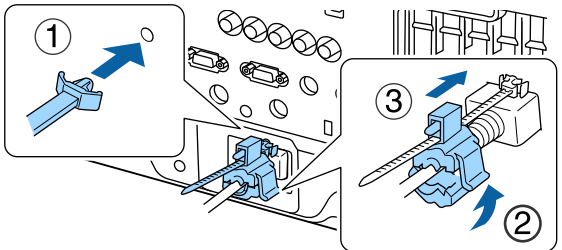
名称	功能
③ 防盗安全锁孔	该防盗安全锁孔与 Kensington 公司生产的微型存放保安系统兼容。 ➡ “防盗锁” 第116页
④ 电源插座	连接电源线至投影机。
⑤ 电缆支架	在此插入随附的电缆夹（只有CB-L1505U/CB-L1500U/CB-L1405U 随附电缆夹），以免电线因自身重量掉落。 
⑥ 接口	➡ “接口” 第17页
⑦ 用于固定电缆盖的螺丝孔	用于固定电缆盖的螺丝孔。 ➡ “安装电缆盖” 第50页

接口

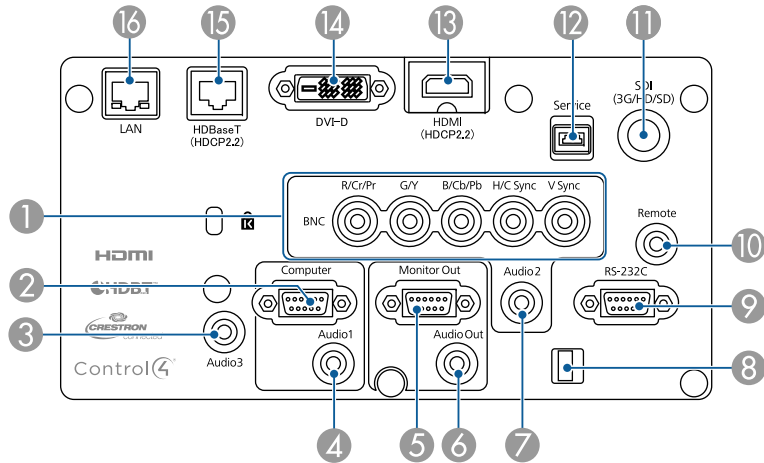

名称	功能
① BNC 端口	用于来自计算机的模拟 RGB 信号和来自其他视频源的分量视频信号。
② Computer 端口	用于来自计算机的模拟 RGB 信号和来自其他视频源的分量视频信号。
③ Audio3 端口	从 HDMI 端口或 DVI-D 端口所连的设备中输入音频。
④ Audio1 端口	输入来自 Computer 端口所连设备的音频。
⑤ Monitor Out 端口	将来自 Computer 端口或 BNC 端口所连计算机的模拟信号输出到外部监视器。不能输出来自其他端口的信号输入或分量视频信号。
⑥ Audio Out 端口	将来自当前投影的图像音频输出至外部扬声器。
⑦ Audio2 端口	输入来自 BNC 端口所连设备的音频。
⑧ 电缆支架	用市售的线扎将线缆固定好。
⑨ RS-232C 端口	从计算机控制投影机时，请使用 RS-232C 电缆将投影机连接到计算机。该端口用于控制目的，通常情况下不要使用。 ☛ “ESC/VP21 命令” 第190页

名称	功能
⑩ Remote 端口	连接选购的遥控器电缆附件，并从遥控器输入信号。将遥控器电缆插入 Remote 端口时，会停用投影机上的遥控接收器。 ☛ “选购件” 第200页
⑪ SDI 输入端口 (仅限 CB-L1505U/CB-L1500U/CB-L1405U)	输入来自视频设备的 SDI 信号。
⑫ Service 端口	此端口用于批处理设置。该端口用于控制目的，通常情况下不要使用。 ☛ “批处理设置” 第140页
⑬ HDMI 端口	从 HDMI 兼容视频设备及计算机输入视频信号。
⑭ DVI-D 端口	输入计算机 DVI-D 信号。
⑮ HDBaseT 端口	将 LAN 电缆连接到选购的 HDBaseT 高清发射器。 ☛ “连接 HDBaseT 高清发射器” 第48页 ☛ “选购件” 第200页
⑯ LAN 端口	连接 LAN 电缆以连接到网络。 使用 CB-L1505U/CB-L1500U/CB-L1405U 时，支持 Art-Net。 ☛ “关于 Art-Net（仅限 CB-L1505U/CB-L1500U/CB-L1405U）” 第196页

底面

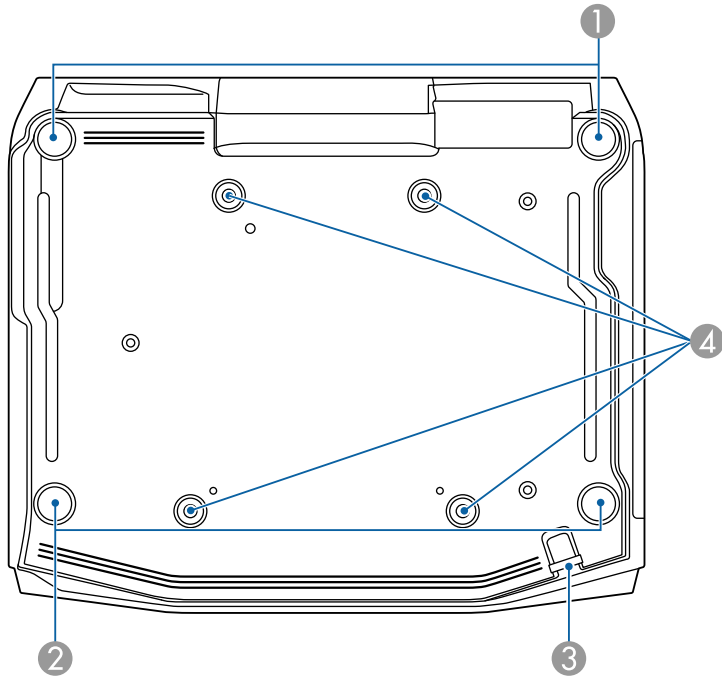

名称	功能
① 前可调撑脚	将投影机安装在桌子等表面上时，请展开和缩回该撑脚，以调节投影机的垂直和水平倾斜度。 ● “调节投影图像的高度（针对正常安装）” 第36页 ● “调节水平倾斜度（针对正常安装）” 第37页
② 后撑脚	将投影机安装在桌子等表面上时，旋转以便展开和缩回该撑脚，从而调节水平倾斜度。 ● “调节水平倾斜度（针对正常安装）” 第37页
③ 安全电缆安装点	将市售线锁穿过此处并锁住。 ● “安装线锁” 第116页

名称	功能
④ 吊装固定点（四个点）	将投影机悬吊在天花板上时，请将选购的吊架安装在这里。 ● “安装投影机” 第26页 ● “选购件” 第200页

控制面板

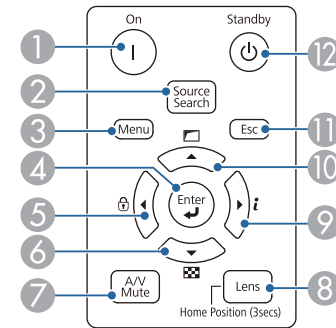

名称	功能
① [I] 按钮	打开投影机。
② [Source Search] 按钮	切换到正在发送图像的下一个输入源。 ● “自动检测输入信号和更改投影图像 (信号源搜索)” 第56页
③ [Menu] 按钮	显示和关闭配置菜单。 ● “使用配置菜单” 第119页
④ [↵] 按钮	<ul style="list-style-type: none"> 如果在显示配置菜单或帮助画面时按下该按钮，则接受并输入当前选择，并转到下一级。 如果在投影来自 Computer 端口或 BNC 端口的模拟 RGB 信号时按下该按钮，则可以自动优化跟踪、同步和显示位置。

名称	功能
5 [◀]/[⏹] 按钮	<ul style="list-style-type: none"> 显示操作面板锁定画面，供您设定用于锁定控制面板按钮的设置。 <ul style="list-style-type: none"> ☛ “限制操作” 第114页 如果在显示配置菜单或帮助画面时按下，则可使用此按钮选择菜单项目和设定值。 <ul style="list-style-type: none"> ☛ “使用配置菜单” 第119页 ☛ “使用帮助” 第148页
6 [▼]/[⏹] 按钮	<ul style="list-style-type: none"> 显示测试图样。 <ul style="list-style-type: none"> ☛ “显示测试图样” 第30页 如果在显示配置菜单或帮助画面时按下，则可使用此按钮选择菜单项目和设定值。 <ul style="list-style-type: none"> ☛ “使用配置菜单” 第119页 ☛ “使用帮助” 第148页
7 [A/V Mute] 按钮	<p>打开或关闭音频和视频。</p> <ul style="list-style-type: none"> ☛ “暂时隐去图像和声音 (A/V Mute)” 第103页
8 [Lens] 按钮	<p>按照每次按下按钮的顺序显示镜头移动、变焦、焦距和失真的调节画面。</p> <p>如果按下超过三秒，镜头会移到中心位置。</p>
9 [▶]/[i] 按钮	<ul style="list-style-type: none"> 显示配置菜单中的信息菜单。 <ul style="list-style-type: none"> ☛ “信息菜单 (仅适用于显示)” 第137页 如果在显示配置菜单或帮助画面时按下，则可使用此按钮选择菜单项目和设定值。 <ul style="list-style-type: none"> ☛ “使用配置菜单” 第119页 ☛ “使用帮助” 第148页
10 [▲]/[□] 按钮	<ul style="list-style-type: none"> 使用配置菜单中的几何校正设置，执行画面调节。 <ul style="list-style-type: none"> ☛ 设置 - 几何校正 第125页 如果在显示配置菜单或帮助画面时按下，则可使用此按钮选择菜单项目和设定值。 <ul style="list-style-type: none"> ☛ “使用配置菜单” 第119页 ☛ “使用帮助” 第148页
11 [Esc] 按钮	<ul style="list-style-type: none"> 按下该按钮结束当前正在使用的某项功能。 如果在显示配置菜单时按下该按钮，则转到前一级菜单。 <ul style="list-style-type: none"> ☛ “使用配置菜单” 第119页

名称	功能
12 [⏻] 按钮	关闭投影机。

遥控

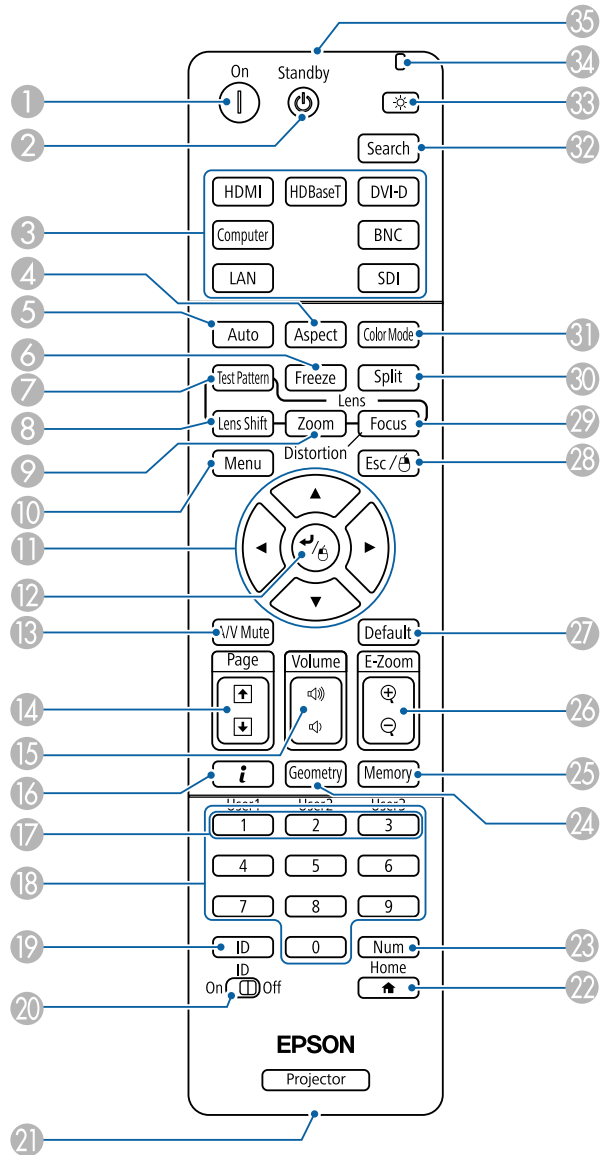

名称	功能
① [⏻] 按钮	打开投影机。
② [🔌] 按钮	关闭投影机。
③ 切换输入按钮	切换到来自各个输入端口的图像。 ☛ “通过遥控器切换至目标图像” 第57页 [SDI] 按钮仅对 CB-L1505U/CB-L1500U/CB-L1405U 起作用。
④ [Aspect] 按钮	每次按下该按钮，外观模式就会改变。 ☛ “更改投影图像的长宽比” 第75页
⑤ [Auto] 按钮	如果在投影来自 Computer 端口或 BNC 端口的模拟 RGB 信号时按下该按钮，则可以自动优化跟踪、同步和显示位置。
⑥ [Freeze] 按钮	暂停或取消暂停图像。 ☛ “使图像静止（静止）” 第104页
⑦ [Test Pattern] 按钮	显示测试图样。 ☛ “显示测试图样” 第30页
⑧ [Lens Shift] 按钮	按下该按钮可调节镜头移动设定。 ☛ “调整投影图像的位置（镜头移动）” 第31页 如果按下超过三秒，镜头会移到中心位置。
⑨ [Zoom] 按钮	按下该按钮可调节变焦设定。 ☛ “调节图像大小” 第33页
⑩ [Menu] 按钮	显示和关闭配置菜单。 ☛ “使用配置菜单” 第119页

名称	功能
⑪ [▲][▼][◀][▶] 按钮	<ul style="list-style-type: none"> 按下该按钮可调节焦距、变焦、失真和镜头移动设定。 <ul style="list-style-type: none"> ☛ “调整投影图像的位置（镜头移动）” 第31页 ☛ “调节图像大小” 第33页 ☛ “校正焦距” 第34页 在显示配置菜单或帮助画面时，按下这些按钮可选择菜单项目和设定值。 <ul style="list-style-type: none"> ☛ “使用配置菜单” 第119页 使用选购的无线鼠标接收器时，按下这些按钮可移动光标。 <ul style="list-style-type: none"> ☛ “选购件” 第200页
⑫ [↵] 按钮	<ul style="list-style-type: none"> 如果在显示配置菜单或帮助画面时按下该按钮，则接受并输入当前选择，并转到下一级。 <ul style="list-style-type: none"> ☛ “使用配置菜单” 第119页 当使用选购的无线鼠标接收器时，该按钮用作鼠标左键。 <ul style="list-style-type: none"> ☛ “选购件” 第200页
⑬ [A/V Mute] 按钮	<p>打开或关闭音频和视频。</p> <p>☛ “暂时隐去图像和声音（A/V Mute）” 第103页</p>
⑭ [Page] 按钮 [+] [-]	<ul style="list-style-type: none"> 测试图案显示时按下对其进行更改。 投影来自通过网络连接的计算机上的图像时，可移至上一个或下一个图像文件。 使用选购的无线鼠标接收器时，您可以在投影过程中通过按向上翻页/向下翻页按钮来切换 PowerPoint 文件页。
⑮ [Volume] 按钮 [◀] [▶]	<p>[◀] 减小音量。</p> <p>[▶] 增大音量。</p> <p>☛ “调节音量” 第57页</p>
⑯ [i] 按钮	<p>显示配置菜单中的信息菜单。</p> <p>☛ “信息菜单（仅适用于显示）” 第137页</p>

名称	功能
⑰ [User1] 按钮 [User2] 按钮 [User3] 按钮	<p>在配置菜单项目中选择常用的项目，将其指定给这些按钮。按下该按钮会显示已分配的菜单项选择/调节画面，从而让您可以进行单触式设定/调节。</p> <p>☛ “设置菜单” 第125页</p>
⑱ 数字按钮	<ul style="list-style-type: none"> 输入密码。 <ul style="list-style-type: none"> ☛ “设定密码保护” 第113页 使用该按钮从配置菜单中输入网络设置的数字。
⑲ [ID] 按钮	<p>按住该按钮并按数字按钮可选择您想要使用遥控器操作的投影机 ID。</p> <p>☛ “ID 设定” 第37页</p>
⑳ [ID] 开关	<p>此开关可用于启用 (On)/停用 (Off) 遥控器的 ID 设定。</p> <p>☛ “ID 设定” 第37页</p>
㉑ 遥控端口	<p>连接选购的遥控器电缆附件，并从遥控器输出信号。</p> <p>☛ “选购件” 第200页</p> <p>将遥控器电缆插入此遥控端口时，会停用遥控器发光部。</p>
㉒ [⏻] 按钮	<p>显示和关闭主屏幕。</p> <p>☛ “主屏幕” 第53页</p>
㉓ [Num] 按钮	<p>按住该按钮并按数字按钮可输入密码和数字。</p> <p>☛ “设定密码保护” 第113页</p>
㉔ [Geometry] 按钮	<p>校正投影图像中的失真。</p> <p>☛ “校正投影图像中的失真” 第59页</p>
㉕ [Memory] 按钮	<p>执行操作和设置记忆功能。</p> <p>☛ “记忆功能” 第107页</p>
㉖ [E-Zoom] 按钮 [⊕] [⊖]	<p>在不改变投影尺寸的情况下放大或缩小图像。</p> <p>☛ “放大图像的局部（E 变焦）” 第104页</p>
㉗ [Default] 按钮	<p>当配置菜单指示栏中显示 [Default]: 重置时启用。所调节的设置将恢复到默认值。</p> <p>☛ “使用配置菜单” 第119页</p>

名称	功能
28 [Esc] 按钮	<ul style="list-style-type: none"> 按下该按钮结束当前正在使用的某项功能。 如果在显示配置菜单时按下该按钮，则转到前一菜单。 <ul style="list-style-type: none"> ☛ “使用配置菜单” 第119页 当使用选购的无线鼠标接收器时，该按钮用作鼠标右键。 <ul style="list-style-type: none"> ☛ “选购件” 第200页
29 [Focus] 按钮	每次按下该按钮时，焦距和失真的调节画面会按顺序显示。 <ul style="list-style-type: none"> ☛ “校正焦距” 第34页
30 [Split] 按钮	每次按下该按钮，即会在通过分离投影屏幕同时投影两个图像或正常投影一个图像之间进行图像切换。 <ul style="list-style-type: none"> ☛ “同时投影两个图像 (Split Screen)” 第100页
31 [Color Mode] 按钮	每次按下该按钮，颜色模式就会改变。 <ul style="list-style-type: none"> ☛ “选择投影质量 (选择颜色模式)” 第71页
32 [Search] 按钮	切换到正在发送图像的下一个输入源。 <ul style="list-style-type: none"> ☛ “自动检测输入信号和更改投影图像 (信号源搜索)” 第56页
33 [☀] 按钮	使遥控器上的按钮发光大约 15 秒。在黑暗中使用遥控器时此功能非常有用。
34 指示灯	输出遥控器信号时会发光。
35 遥控发光部	输出遥控器信号。

方便的遥控器操作

只需按下遥控器上的一个按钮即可执行以下对应操作。

操作	设置
垂直反转投影图像。(在前和前投/吊顶之间切换投影模式) <ul style="list-style-type: none"> ☛ “更改图像的方向 (投影模式)” 第28页 	按住 [A/V Mute] 按钮五秒钟以上。

操作	设置
选择密码安全设定。 <ul style="list-style-type: none"> ☛ “管理用户 (密码保护)” 第113页 	按住 [Freeze] 按钮五秒钟以上。显示密码保护屏幕，然后可以选择不同的设置。
锁定或解锁遥控器上的一些操作按钮。 <ul style="list-style-type: none"> ☛ “遥控器按钮锁定” 第116页 	按住 [⬆] 按钮五秒以上。
初始化配置菜单中的 遥控接收器 设定。(启用投影机上的所有遥控接收器。)	按住 [Menu] 按钮 15 秒钟以上。
显示常用的配置菜单选项。	按下 [User1]、[User2] 或 [User3] 按钮。您可以在 用户按钮 中设置需要分配给各个按钮的菜单选项。 <ul style="list-style-type: none"> ☛ 设置 - 用户按钮 第125页 可以分配以下项目。 灯光模式、多画面投影、输入分辨率、图像处理、屏幕显示、显示二维码、图像增强、帧补插、屏幕匹配、颜色校准 按下 屏幕显示 已分配的按钮，菜单或消息没有显示在屏幕上。当按下相同的按钮时，将再次显示。如果 屏幕显示 已启用，您不能操作配置菜单（在颜色模式和输入源之间切换除外）。

更换遥控器电池

如果遥控器的反应滞后，或是遥控器在使用一段时间后不起作用，就可能是电池没电了。当发生这种情况时，请用新电池更换。准备好两节 AA 碱性电池或锰电池。除 AA 碱性电池或锰电池以外，不能使用其他电池。

注意

在处理电池之前，请务必阅读以下手册。

☛ [安全使用须知](#)

- 1** 取下电池盖。
一边推电池仓盖卡爪，一边向上提电池仓盖。

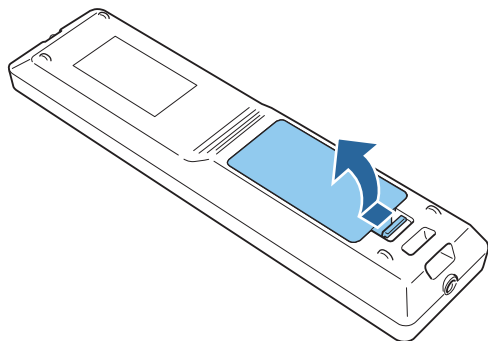

- 2** 请用新电池更换旧电池。

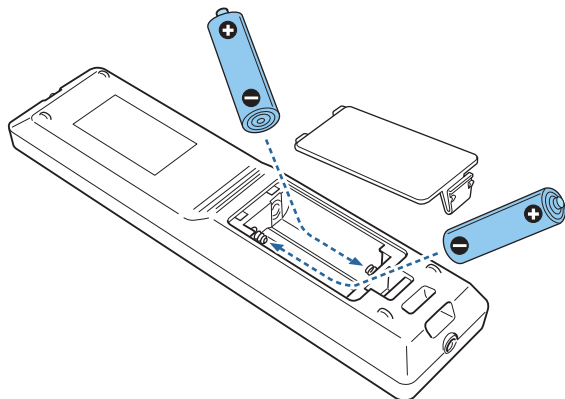

⚠ 注意

核对电池仓内 (+) 和 (-) 极标志的位置，以确保电池以正确的方式装入。

如果未正确使用电池，电池可能会爆炸或泄漏，从而导致火灾、人身伤害或产品损坏。

- 3** 重新盖上电池盖。
按压电池舱盖，直至听到“咯嗒”声。

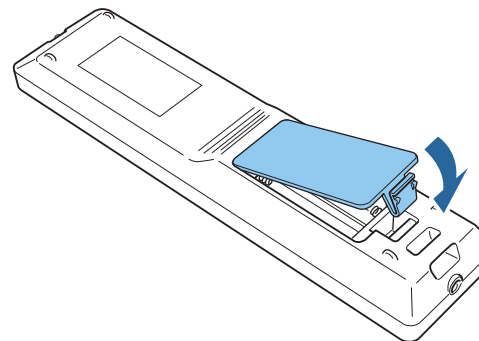

遥控器操作范围

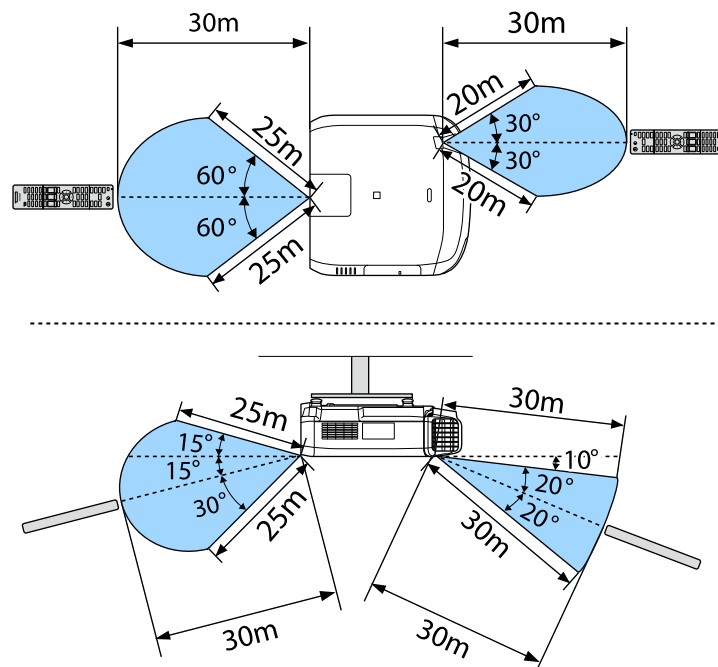



要限制从遥控器接收操作信号，可以设定**遥控接收器**。

👉 **设置 - 遥控接收器** [第125页](#)

连接遥控器线缆

在同一场所使用多台投影机时或遥控接收器周围存在障碍时，可使用选购的遥控器电缆附件安全操作。

👉 “**选购件**” [第200页](#)

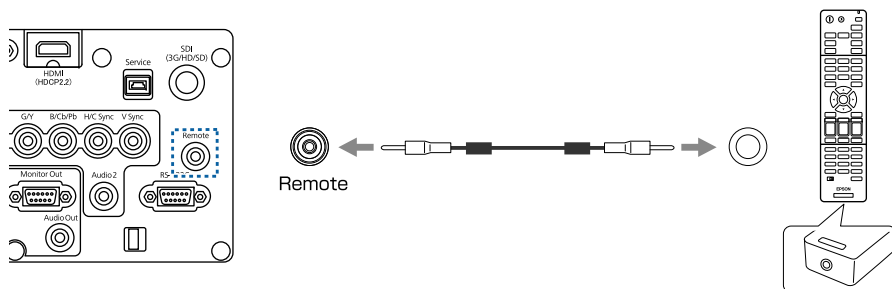

- 将遥控器电缆插入 Remote 端口时，会停用投影机上的遥控接收器。
- 您也可以用电线连接选购的 HDBaseT 发射器 和遥控器来控制投影机。

👉 “**连接 HDBaseT 高清发射器**” [第48页](#)



准备投影机

本章介绍如何安装投影机和连接投影源。

拆装投影镜头单元

安装

注意

- 安装镜头单元时，请先从插座上拔下电源插头。
- 当投影机的镜头插入部分面朝上时，请勿安装镜头单元。灰尘或污垢可能会进入投影机。
- 尽量不要用手或手指接触镜头部分。如果指纹或油污留在镜头表面，投影质量会变差。



- 投影机支持以下型号的镜头。
ELPLM08（不可用于 CB-L1505U/CB-L1500U）、ELPLX01（不可用于 CB-L1505U/CB-L1500U）、ELPLU03、ELPLU04、ELPLW05、ELPLW06、ELPLM09、ELPLM10、ELPLM11、ELPLL08、ELPLS04、ELPLU02、ELPLR04、ELPLW04、ELPLM06、ELPLM07、ELPLL07
使用以下镜头时，请按照所使用的镜头，设置配置菜单中的**目视设置**，以正确校正失真。
ELPLS04、ELPLU02、ELPLR04、ELPLW04、ELPLM06、ELPLM07、ELPLL07
- ☛ **扩展 - 操作 - 高级 - 目视设置** [第126页](#)
- 正常安装情况下，根据镜头，图像可能会倾斜。使用前/后撑脚调节图像倾斜度。
☛ “调节水平倾斜度（针对正常安装）” [第37页](#)

1 将镜头更换盖平直拉出。

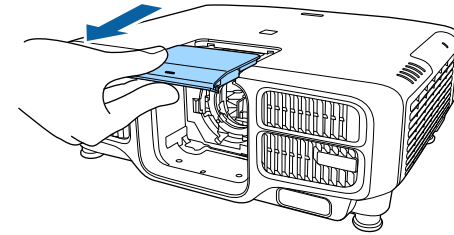

2 抓住锁杆，逆时针转动。

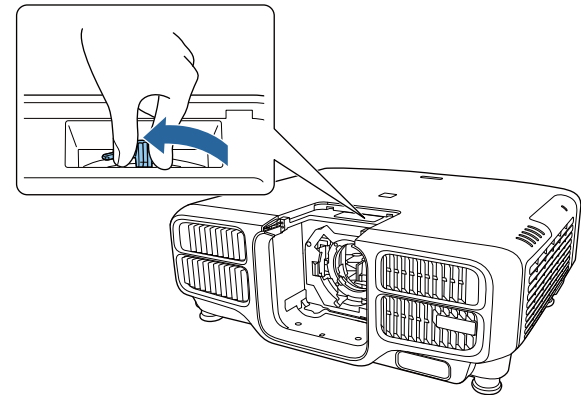

- 使用以下镜头时，装上随附的镜头接口帽以保护端口。
ELPLS04、ELPLU02、ELPLR04、ELPLW04、ELPLM06、ELPLM07、ELPLL07

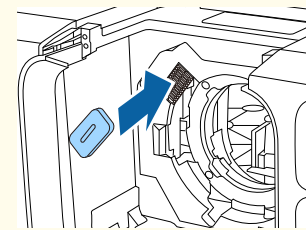

3 将镜头单元直接插入镜头插入部分，使镜头上的白圈位于顶部。

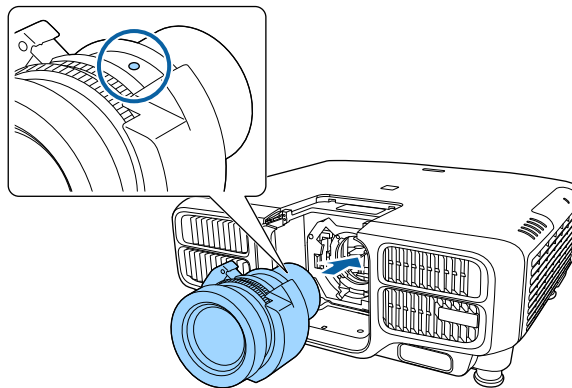

4 牢牢抓住镜头单元，抓住锁杆，顺时针转动以锁定镜头单元。
检查镜头是否能拆卸下来。

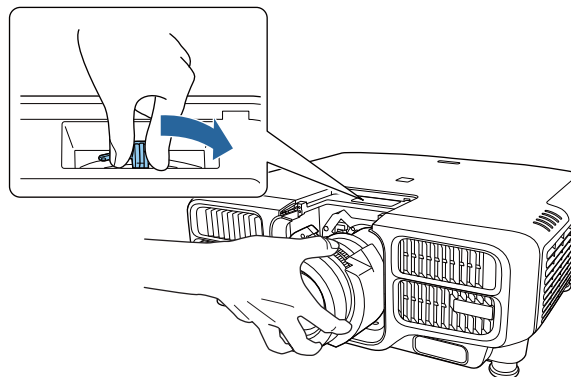

5 安装镜头更换盖。

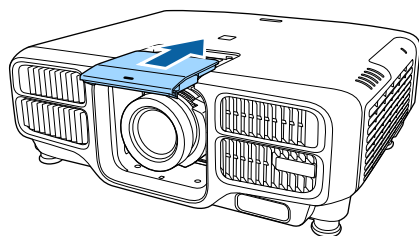

镜头校准

更换镜头单元后，校准镜头以使投影机可以正确获取镜头位置和调节范围。

安装与前一个型号不同的镜头单元时，投影机打开时会显示一条消息。
选择是校准镜头。

完成镜头校准最长需要 100 秒。完成后，镜头位置会恢复到校准前的位置 (ELPLX01 恢复到标准位置)。

注意

如果显示“镜头校准失败。”消息，请停止使用投影机，从插座拔下电源插头，然后联系当地经销商或 Epson 投影机联系名单中提供的最近地址。

 [Epson投影机联系清单](#)



- 您也可以从配置菜单校准镜头。
 [扩展 - 操作 - 镜头校准 第126页](#)
- 如果安装镜头单元后没有显示信息，请从配置菜单执行镜头校准。
- 如果不校准镜头，以下功能可能操作不正确。
 焦距、失真、变焦、镜头移动，记忆 (镜头位置)

拆卸

注意

更换镜头单元时，请先从插座上拔下电源插头。如果已完成镜头移动，在更换镜头单元之前，请将镜头位置设定在中心位置。

 “调整投影图像的位置 (镜头移动)” [第31页](#)



投影机使用激光作为光源。为安全起见，镜头拆下后，灯光会关闭。
先连接镜头，然后按 [①] 按钮可重新打开灯光。

1 将镜头更换盖平直拉出。

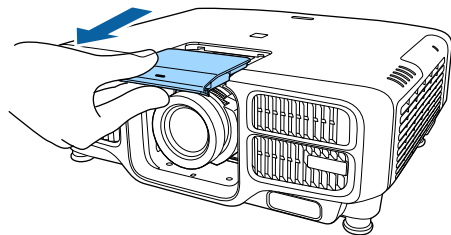

2 牢牢抓住镜头单元，抓住锁杆，逆时针转动以解锁镜头单元。
将松开的镜头单元平直拉出。

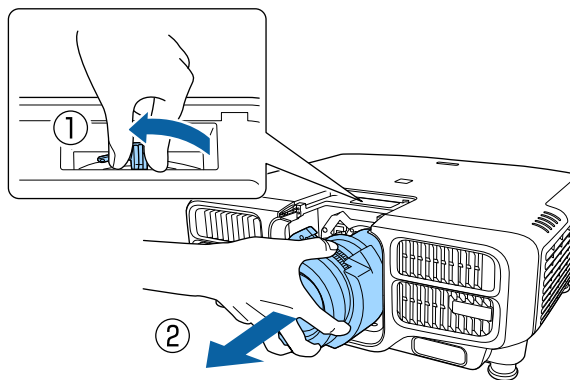

安装设置

更改图像的方向（投影模式）

您可以使用“配置”菜单中的**投影模式**模式来更改图像的方向。

☛ 扩展 - 投影模式 第126页

标准方向为前时，各个投影模式的图像方向如下所示。

前（默认）



背投

前投/吊顶



背投/吊顶



- 您可以通过按住遥控器上的 [A/V Mute] 按钮约五秒钟来按如下方式更改设定。
前 ↔ 前投/吊顶
背投 ↔ 背投/吊顶
- 要旋转菜单显示，请在配置菜单中设置**OSD旋转**。
☛ 扩展 - 显示设定 - OSD旋转 第126页
- 吊顶悬挂投影机时，将**反转方向按钮**设置为开以使控制面板上的 [▲]、[▼]、[◀]和[▶]按钮操作方向正确。
☛ 扩展 - 操作 - 高级 - 反转方向按钮 第126页

屏幕设置

根据所用的屏幕长宽比，设定屏幕类型。

显示图像的区域将与屏幕形状匹配。



购买时，**屏幕类型**的设置为 **16:10**。

- 1** 投影期间按 [Menu] 按钮。
☛ “使用配置菜单” [第119页](#)
- 2** 从扩展中选择显示设定。
- 3** 从屏幕中选择**屏幕类型**。
- 4** 选择屏幕的长宽比。
背景测试图样的形状将根据该设置变化。

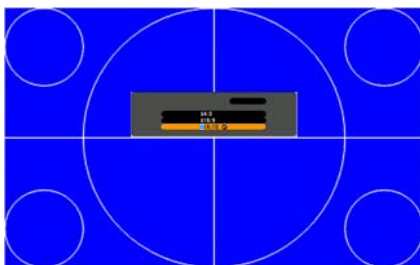

- 5** 按 [Menu] 按钮完成设定。



- 更改屏幕类型时，也请调节所投影图像的长宽比。
☛ “更改投影图像的长宽比” [第75页](#)
- 此功能不支持 Message Broadcasting (EasyMP Monitor 插件)。

调节投影屏幕上的图像位置

如果因为屏幕类型设置而造成图像边缘和投影屏幕边框之间出现空白，您可以调节图像的位置。

示例：使用 WUXGA/WXGA 投影机时，将**屏幕类型**设为 **4:3**

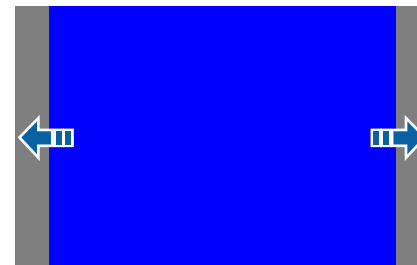

您可以左右移动图像。

- 1** 投影期间按 [Menu] 按钮。
☛ “使用配置菜单” [第119页](#)
- 2** 从扩展中选择显示设定。
- 3** 从屏幕中选择**屏幕位置**。
- 4** 使用 [▲]、[▼]、[◀] 和 [▶] 按钮调节图像位置。
可以使用背景测试图样来检查当前显示位置。

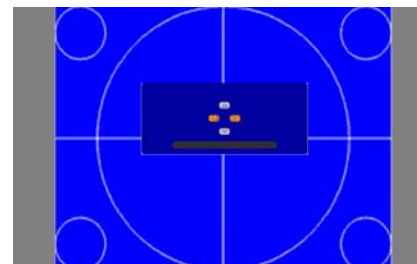

5 按 [Menu] 按钮完成设定。

当**屏幕类型**设为 **16:10** 时，不能调整**屏幕位置**。

显示测试图样

可以在不连接视频设备的情况下显示测试图样以调整投影状态。

测试图样的形状取决于**屏幕类型**设置。请先设定**屏幕类型**。

☛ “屏幕设置” [第28页](#)

1 在投影期间，按遥控器上的 [Test Pattern] 按钮，或按控制面板上的 [⊞] 按钮。

2 按遥控器上的 [◀][▶] 按钮或控制面板上的 [↶] 按钮来更改测试图样。

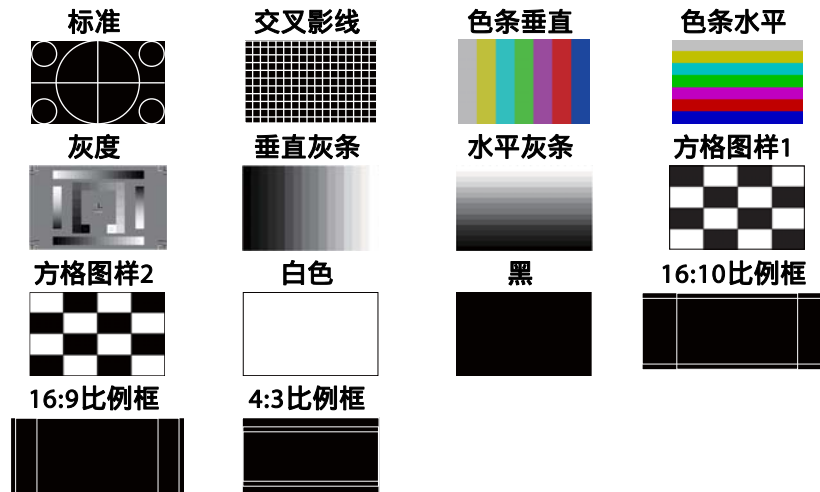
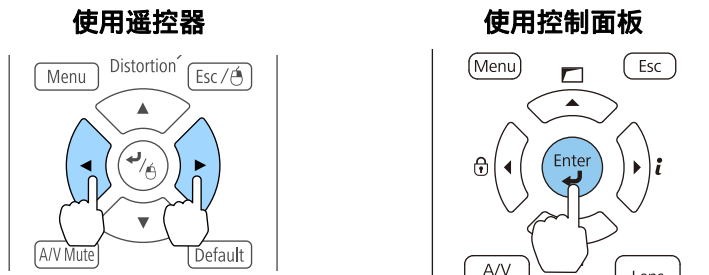

除镜头操作外，测试图样显示时可以进行以下图像调节。

主菜单名称	子菜单/项目
图像	颜色模式 ☛ 第71页
	白平衡
	高级
	- Gamma*1 ☛ 第77页 - RGBCMY ☛ 第77页
	重置
设置	几何校正 ☛ 第59页 亮度设置
扩展	显示设定*2 颜色校准 多画面投影*3 ☛ 第86页

*1 Gamma 的自定义设置除外

*2 屏幕、液晶板校准和色彩均匀度除外

*3 黑场调节、比例、色彩均匀度和颜色调节除外



- 要设定无法在显示测试图样时设定的菜单项或者要微调投影的图像，可以从连接的设备投影图像。
- 图像调节时，按遥控器上的 [⏪][⏩] [Page] 按钮更改测试图样。
- 您也可以从配置菜单选择测试图样。
 🖱️ 设置 - 测试图样 第125页

3 按 [Esc] 按钮可关闭测试图样。

调整投影图像的位置（镜头移动）

可以移动镜头以调整投影图像的位置，例如当投影机无法直接安装在屏幕前方时。

图像可以移动的范围如下所示。投影图像的位置不能同时移动至水平和垂直最大值。

CB-L1505U/CB-L1500U

使用 ELPLU03/ELPLW05 时

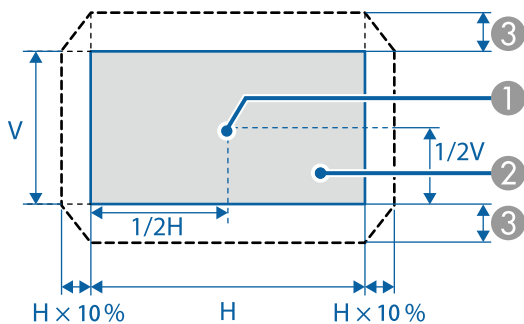

- ① 镜头中心
- ② 镜头位置移到中心位置时投影的图像

使用 ELPLU03/ELPLW05 时

- ③ 最大移动范围: $V \times 24\%$ *
 - * 执行屏幕匹配或颜色校准时: V (底部) $\times 18\%$ (ELPLU03)
 - * 图像水平方向处于最大值时，不能垂直移动图像。

使用 ELPLU04/ELPLW06/ELPLM09/ELPLM10/ELPLM11/ELPLL08 时

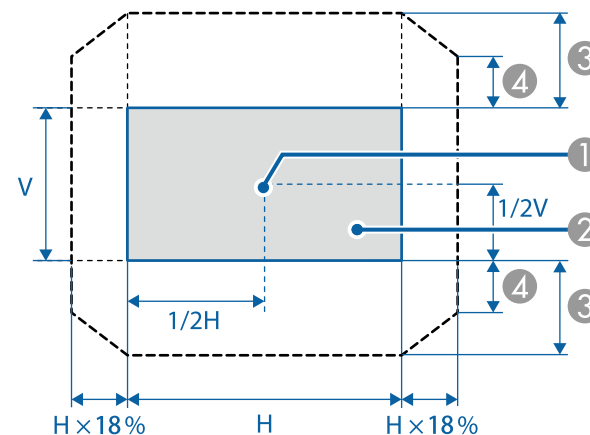

- ① 镜头中心
- ② 镜头位置移到中心位置时投影的图像
- ③ 最大移动范围: $V \times 60\%$ *
- ④ 水平方向的最大移动值: $V \times 31\%$
 - * 执行屏幕匹配或颜色校准时: V (顶部) $\times 55\%$, V (底部) $\times 41\%$ (ELPLU04)

CB-L1405U/CB-L1300U/CB-L1200U/CB-L1100U

使用 ELPLU03/ELPLU04/ELPLW05/ELPLW06/ELPLM08/ELPLM09/ELPLM10/
ELPLM11/ELPLL08 时

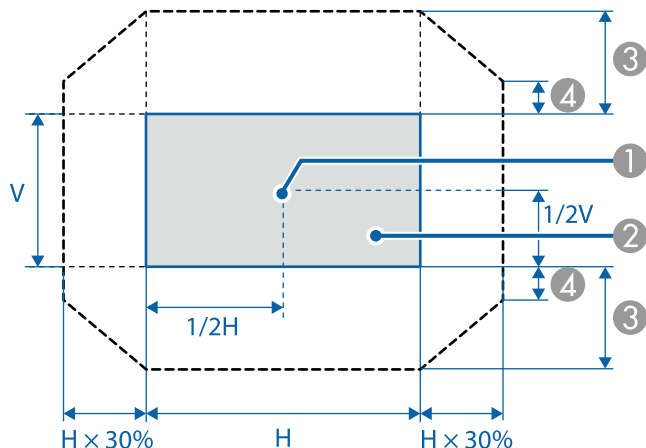

- ① 镜头中心
- ② 镜头位置移到中心位置时投影的图像
- ③ 最大移动范围: $V \times 67\%^*$
- ④ 水平方向的最大移动值: $V \times 19\%$

* 执行屏幕匹配或颜色校准时: V (顶部) $\times 58\%$, V (底部) $\times 43\%$ (ELPLU03)

使用 ELPLX01 时

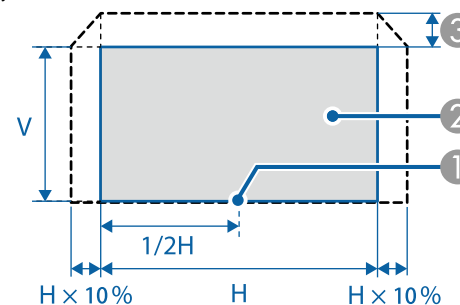

- ① 镜头中心
- ② 镜头位置移到中心位置时投影的图像
- ③ 最大移动范围: $V \times 17\%^*$

* 图像水平方向处于最大值时, 不能向上移动图像。



- 在通过垂直镜头移动拨盘调整图像高度时, 请从下往上移动图像进行调整。如果从上往下调整, 图像位置可能会在调整后稍稍下移。
- 我们建议启动投影机至少 20 分钟后再设定焦距、变焦和镜头移动, 投影视频后, 建议 20 分钟后对焦距/变焦/镜头移动进行设置。
- 镜头位置移到中心位置时, 图像将最清晰。
- 如果按下遥控器上的 [Lens Shift] 按钮或控制面板上的 [Lens] 按钮至少三秒钟, 镜头位置会移到中心位置。
- 如果将 **A/V** 输出设为始终, 即使投影机处于待机模式, 您也可以将镜头移到中心位置。
 - ☛ 扩展 - A/V 设置 - A/V 输出 第126页
- ELPLR04 不支持镜头移动。

- 1 按遥控器上的 [Lens Shift] 按钮或控制面板上的 [Lens] 按钮。
重复按控制面板上的 [Lens] 按钮，直至镜头移动调节画面显示。

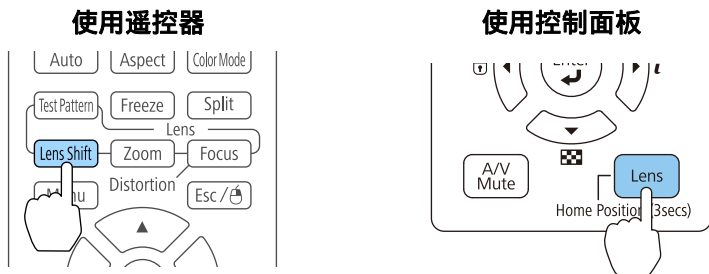

- 2 按下 [▲][▼][◀][▶] 按钮调节投影图像位置。

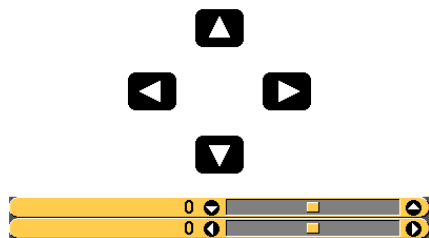
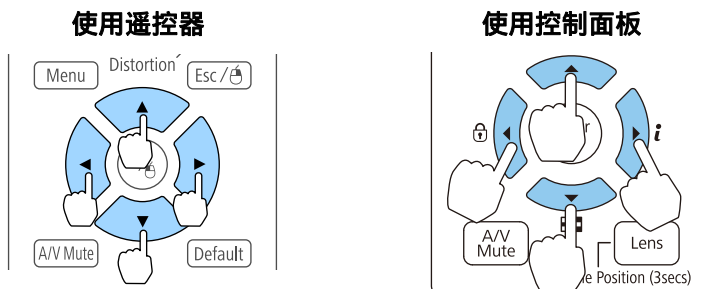

显示的屏幕会因镜头而异。

- 3 按下 [Esc] 按钮完成调节操作。

调节图像大小

不适用于 ELPLX01 和 ELPLR04。

- 1 按遥控器上的 [Zoom] 按钮或控制面板上的 [Lens] 按钮。
重复按控制面板上的 [Lens] 按钮，直至变焦调节画面显示。

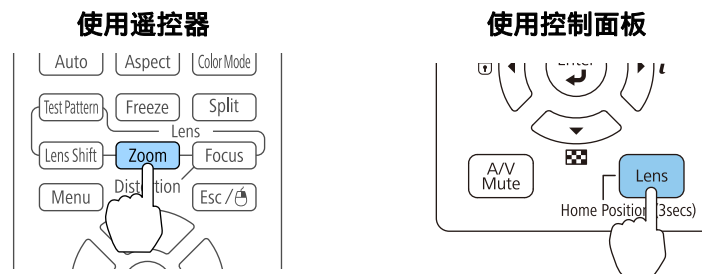

- 2 按下 [◀][▶] 按钮可进行调节。

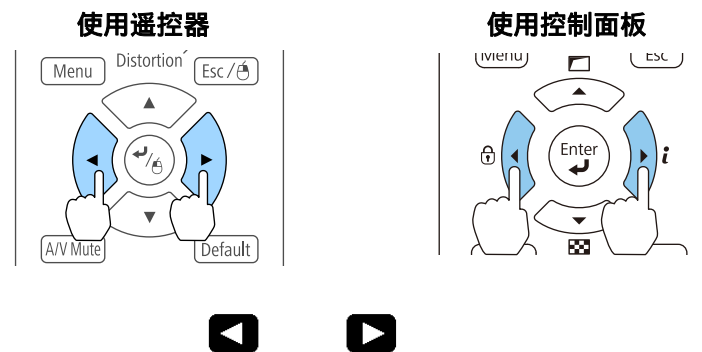

显示的屏幕会因镜头而异。

- 3 按下 [Esc] 按钮完成调节操作。

校正焦距

- 按控制面板上的 [Focus] 按钮或 [Lens] 按钮。
重复按控制面板上的 [Lens] 按钮，直至焦距调节画面显示。

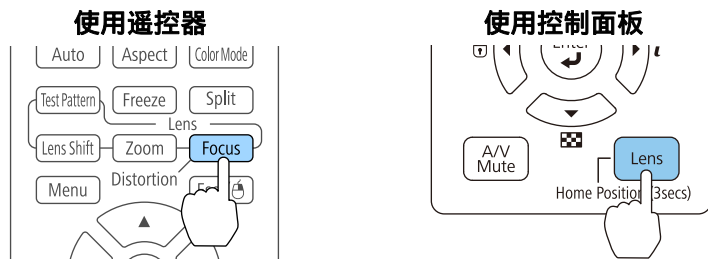

- 按下 [◀][▶] 按钮可进行调节。

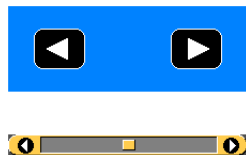
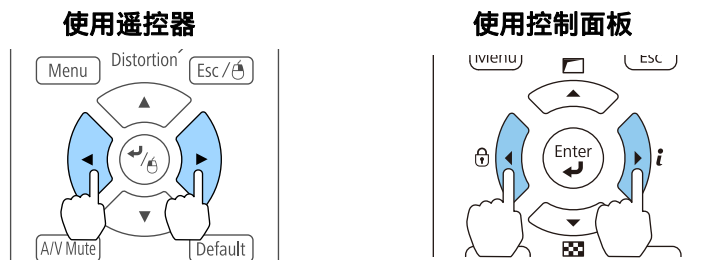

显示的屏幕会因镜头而异。

使用以下镜头时，会显示消息提示您调节失真(图像变形)。调节焦距后，调节失真。

ELPLX01、ELPLU03、ELPLU04、ELPLW05、ELPLU02

☞ “校正失真 (图像变形)” [第34页](#)

- 按下 [Esc] 按钮完成调节操作。

校正失真 (图像变形)

使用近程变焦镜头并聚焦屏幕中心时，周围图像会变形、失焦。请按照以下步骤校正变形。

- 按遥控器上的 [Focus] 按钮或控制面板上的 [Lens] 按钮。
重复按控制面板上的 [Lens] 按钮，直至焦距调节画面显示。

- 按 [◀][▶] 按钮聚焦镜头中心周围的图像。

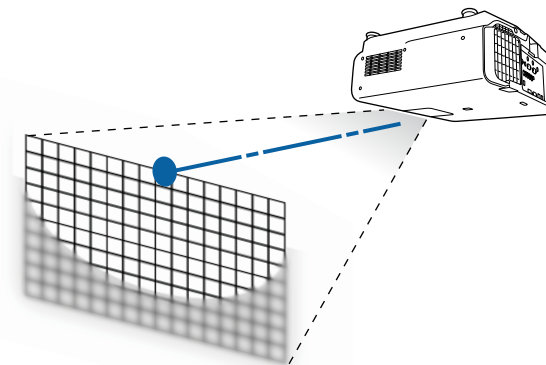

- 再按一下遥控器上的 [Focus] 按钮或控制面板上的 [Lens] 按钮。
重复按控制面板上的 [Lens] 按钮，直至显示失真调节画面。

4 按 [◀][▶] 按钮调节周围区域的焦距。

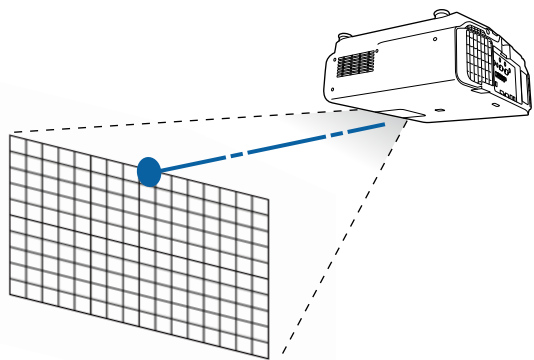

使用 ELPLU02 时，会显示消息提示您手动调节失真。逆时针旋转失真环，然后调节焦距。调节焦距后，手动旋转失真环以校正图像变形。

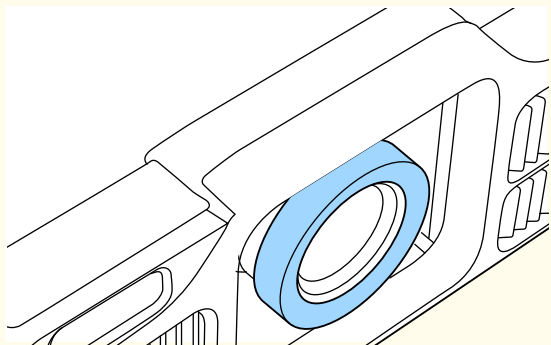

- 如果安装以下镜头，则无法使用此功能。
ELPLS04、ELPLU02、ELPLR04、ELPLW04、ELPLM06、ELPLM07、ELPLL07
- 如果没有校准镜头，保存记忆时会显示消息。选择是校准镜头。
- 记忆载入时的镜头位置可能不是完全匹配记忆保存时的镜头位置。
- 如果记忆载入时的镜头位置与记忆保存时的镜头位置相差很大，应校准镜头。

☛ 扩展 - 操作 - 镜头校准 第126页

1 投影时按 [Memory] 按钮。

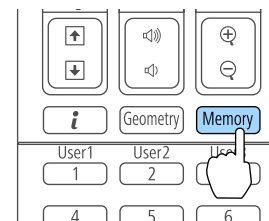

您也可以从配置菜单中操作。

☛ 设置 - 记忆 第125页

2 选择镜头位置，然后按 [↵] 按钮。

注册和载入镜头调节值

您可以将镜头移动、变焦、焦距和失真已经调节的镜头位置注册在记忆中，并在需要时载入它。您可以最多注册 10 个值。

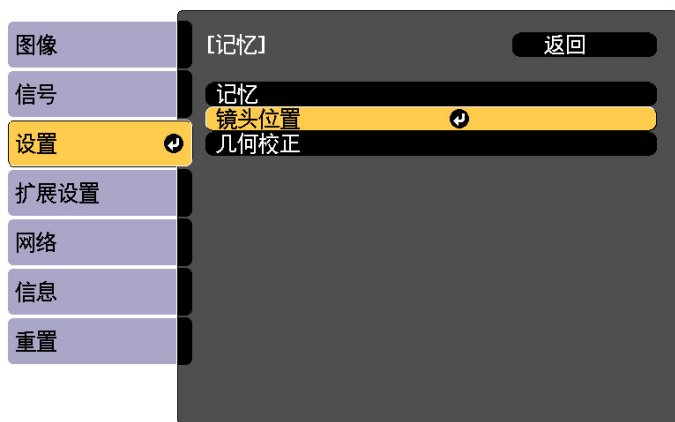

[Esc]:返回 [◆]:选择 [⏏]:确定 [Menu]:退出

3 选择您想要执行的功能，然后按 [↵] 按钮。

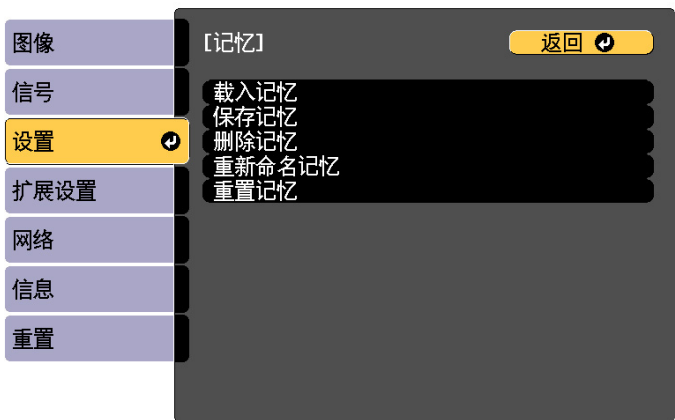

[Esc]/[⏏]:返回 [◆]:选择 [Menu]:退出

功能	说明
载入记忆	载入保存的记忆。选择一个记忆名称并按 [↵] 按钮时，会按照所选记忆的设置自动调节镜头。

功能	说明
保存记忆	将当前设定注册到记忆中。选择记忆名称并按 [↵] 按钮时，相关设置即被保存。
删除记忆	删除已注册的记忆。选择记忆名称并按 [↵] 按钮时，会显示一条消息。选择是，然后按 [↵] 按钮即可删除所选的记忆。
重新命名记忆	更改记忆名称。选择您想要更改的记忆名称，然后按 [↵] 按钮。使用软键盘输入记忆名称。 ☞ “软键盘操作” 第131页 完成操作时，将光标移到 Finish 上，然后按 [↵] 按钮。
重置记忆	重置保存记忆的名称和设定。



如果记忆名称左边的记号变成蓝色，则意味着记忆已注册。选择已注册记忆时，会显示一条消息，让您确认是否要覆盖该记忆。如果选择 **是**，将删除之前的设定且注册当前设定。

调节投影图像的高度（针对正常安装）

展开或缩回前撑脚，进行调整。您可以将投影机最多倾斜 10 度，以调节图像位置。

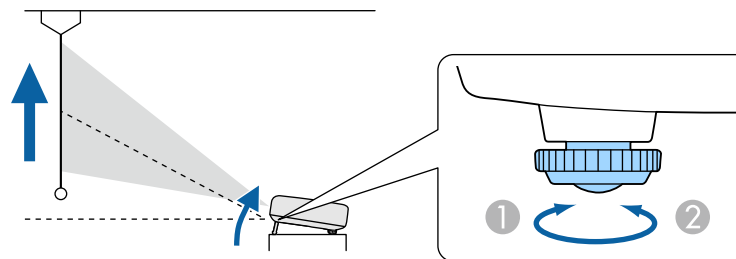

① 展开前撑脚。

- ② 缩回前撑脚。



倾斜的角度越大，聚焦越难。安装投影机时使其只需倾斜很小的角度。

调节水平倾斜度（针对正常安装）

展开和缩回前后撑脚，以调节投影机的水平倾斜度。

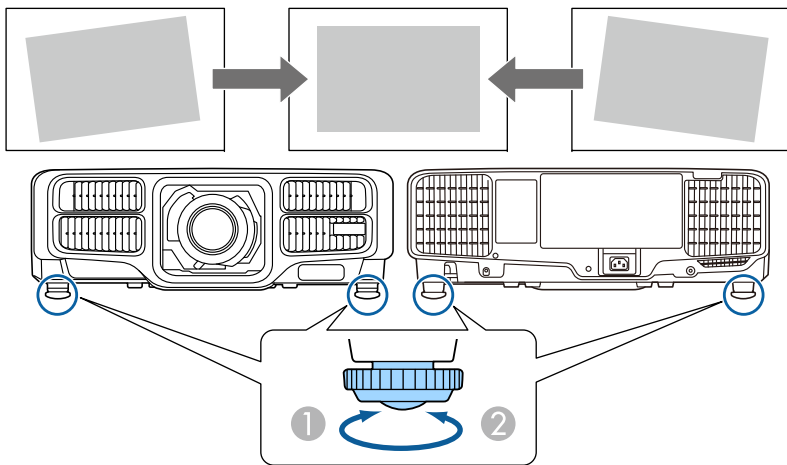

- ① 展开前后撑脚。
② 缩回前后撑脚。

ID 设定

为投影机和遥控器设定了识别号时，只能使用遥控器来操作具有匹配识别号的投影机。当管理多台投影机时，这非常有用。您可以最多设置 30 个 ID。



- 只有在遥控器操作范围内的投影机才能使用遥控器进行操作。
☛ “遥控器操作范围” [第23页](#)
- 当**遥控器类型**在配置菜单中被设为**简易**时，您不能设置遥控器 ID。
☛ **扩展 - 操作 - 高级 - 遥控器类型** [第126页](#)
- 当投影机识别号设定为**关**或遥控器识别号设定为**0**时，将忽略识别号。
- 如果使用 Epson Web Control，您可以从移动设备操作某台投影机。
☛ “使用 Web 浏览器更改设定 (Epson Web Control)” [第184页](#)

设定投影机 ID

- 投影期间按 [Menu] 按钮。
☛ “使用配置菜单” [第119页](#)
- 从**扩展**中选择**多画面投影**。
- 选择**投影机ID**，然后按 [↵] 按钮。
- 按 [◀][▶] 按钮选择一个 ID 号。



[Esc]:返回 [◀▶]:选择

[Menu]:退出

- 选择**设置**，然后按 [↵] 按钮。

6 按 [Menu] 按钮以关闭“配置”菜单。

检查投影机 ID

投影时，按 [↑] 按钮的同时按下 [ID] 按钮。

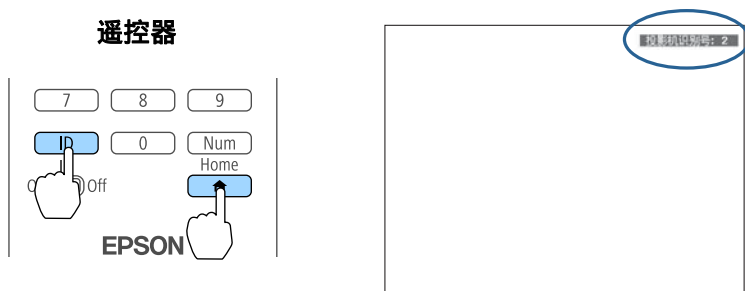

按下按钮时，当前投影机的识别号就会显示在投影屏幕上。大约三秒钟后，投影机识别号消失。

设定遥控器识别号

1 将遥控器 [ID] 开关设为 On。

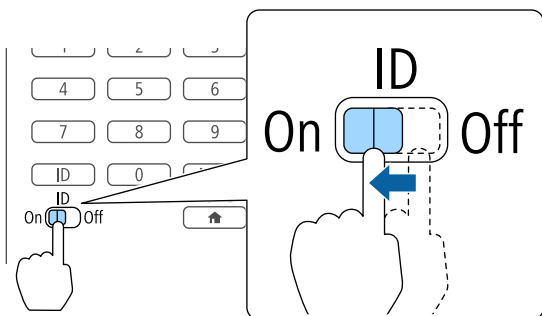

2 按住 [ID] 按钮的同时按数字按钮，以选择一个与您想操作的投影机的识别号匹配的数字。

☛ “检查投影机 ID” [第38页](#)

输入两位数字（例如：当 ID 是 1 时为 01）。

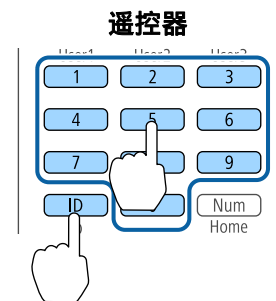

一旦进行了此设定，可用遥控器操作的投影机就会受到限制。



遥控器识别号设定保存在遥控器中。即使更换遥控器电池以及执行其他类似操作，也会保留存储的识别号设定。然而，如果长时间不装电池，就会重设为默认值 (ID0)。

设定时间

您可以设定投影机的时间。设定时间用于计划功能。

☛ “计划功能” [第109页](#)



- 首次打开投影机时，会显示消息“是否要设置时间？”。如果选择是，则显示步骤 4 中的画面。
- 当计划保护在密码保护中被设为开时，不能更改与日期和时间相关的设定。将计划保护设为关时您可以更改。
 - ☛ “管理用户（密码保护）” [第113页](#)

- 1 投影期间按 [Menu] 按钮。
 ● “使用配置菜单” 第119页
- 2 从扩展中选择操作。
- 3 选择日期和时间，然后按 [↵] 按钮。
- 4 设定日期和时间。
 使用软键盘输入日期和时间。
 ● “软键盘操作” 第131页

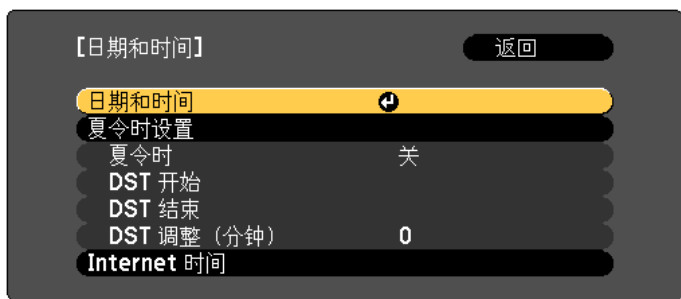

日期和时间

子菜单	功能
日期	设定当天日期。
时间	设定当前时间。
时差 (UTC)	在“协调世界时”上设定时差。
设置	应用日期和时间中的设置。

夏令时设置

子菜单	功能
夏令时	设定是否(开/关)启用夏令时。DST 调整 (分钟) 调节标准时间和夏令时之间的时差。
DST 开始	设定启用“日光节约时间”的日期和时间。

子菜单	功能
DST 结束	设定停用“日光节约时间”的日期和时间。
设置	应用夏令时设置中的设置。

Internet 时间

子菜单	功能
Internet 时间	设定为开来通过 Internet 时间服务器自动更新时间。
Internet 时间服务器	输入 Internet 时间服务器的 IP 地址。
设置	应用 Internet 时间中的设置。









在更改设置时，请确保先选择**设置**，然后再按 [↵] 按钮。

- 5 按 [Menu] 按钮完成设定。

其他设置

与基本操作有关的设置

目的	设定方法
要开始/停止投影，请打开/关闭主电源，或插入或拔下投影机的电源插头。	将 直接开机 设为开。（默认值：关）  扩展 - 操作 - 直接开机 第126页 由于投影机支持直接关机功能，所以可通过断路器直接关机。
要停用自动关机功能。	将 睡眠模式 设为关。（默认值：开）  扩展 - 操作 - 睡眠模式 第126页 将 A/V Mute 定时设为关。  扩展 - 操作 - A/V 静音设置 - A/V Mute 定时 第126页
要停用投影机开机/关机时蜂鸣器发出的哔哔声。	将 哔哔声 设为关。（默认值：开）  扩展 - 操作 - 高级 - 哔哔声 第126页
要在投影机电源关闭时通过通信命令操作投影机。	将 待机模式 设为 通讯开启 。（默认值：通讯关闭）  扩展 - 待机模式 第126页
要在执行 A/V Mute 时通过通信命令操作投影机。	将 取消A/V mute 设为 A/V Mute 。  扩展 - 操作 - A/V 静音设置 - 取消A/V mute 第126页 默认值为 任意键 。如果在 A/V Mute 打开期间操作投影机，将会取消 A/V Mute。
要通过按一次 [O] 按钮关闭电源。	将 待机确认 设为关。（默认值：开）  扩展 - 显示设定 - 待机确认 第126页

与显示有关的设置

目的	设定方法
要更改菜单位置。	更改 菜单位置 的设置。  扩展 - 显示设定 - 菜单位置 第126页
要更改菜单方向。	更改 OSD 旋转 的设定。  扩展 - 显示设定 - OSD 旋转 第126页
要阻止屏幕上菜单、消息或警告的显示。	使用 用户按钮 将 屏幕显示 设置为 用户按钮 1 、 用户按钮 2 或 用户按钮 3 。  设置 - 用户按钮 第125页 按下 屏幕显示 已分配的按钮，菜单或消息没有显示在屏幕上。当按下相同的按钮时，将再次显示。如果 屏幕显示 已启用，您不能操作配置菜单（在颜色模式和输入源之间切换除外）。
要在切换源时停用投影屏幕上的信息显示。	将 信息 设为关。（默认值：开）  扩展 - 显示设定 - 信息 第126页 您可以根据指示灯的显示确认警告。  “读懂指示灯” 第150页 将显示与操作和行为、激光警告、终止 Message Broadcasting 以及投影机 ID 有关的对话框。
要降低图像的显示延迟。	将 图像处理 设为 快速1 或 快速2 。  信号 - 高级 - 图像处理 第123页
要注册和保存投影图像的设置。	设置 记忆 。  “记忆功能” 第107页 您可以保存以下设定。 <ul style="list-style-type: none"> • 记忆:配置菜单中的一些设定 • 镜头位置:镜头移动、变焦、焦距和失真的调节值 • 几何校正:几何校正的调节值

目的	设定方法
要更改背景上所显示的画面。	<p>从显示设定中进行更改。您可以从蓝、黑和标识中选择。如果未注册任何标识，将显示EPSON 标识。</p> <p>显示背景：设置无图像信号输入时的画面显示。（默认值：蓝）</p> <p>☛ 扩展 - 显示设定 - 显示背景 第126页</p> <p>启动屏幕：设置投影机开机时是否（开/关）显示用户标识。（默认值：开）</p> <p>☛ 扩展 - 显示设定 - 启动屏幕 第126页</p>

端口名称、位置和连接器方向会因所连接的源而异。

连接计算机

要从计算机投影图像，请使用以下方法之一连接计算机。

① 使用随附的计算机电缆时

将计算机的显示器输出端口连接到投影机的 **Computer** 端口。

可使用市售音频电缆将计算机上的音频输出端口连接到投影机的 **Audio1** 端口，从投影机的扬声器或 **Audio Out** 端口输出音频。

② 使用市售的 **5BNC** 电缆时

将计算机的显示器输出端口连接到投影机的 **BNC** 端口。

可使用市售音频电缆将计算机上的音频输出端口连接到投影机的 **Audio2** 端口，从投影机的扬声器或 **Audio Out** 端口输出音频。

③ 使用市售的 **HDMI** 电缆时

将计算机上的 **HDMI** 端口连接到投影机的 **HDMI** 端口。

您可以和投影图像一起发送计算机音频。

④ 使用市售的 **DVI-D** 电缆时

将计算机上的 **DVI-D** 端口连接到投影机的 **DVI-D** 端口。

可使用市售音频电缆将计算机上的音频输出端口连接到投影机的 **Audio3** 端口，从投影机的扬声器或 **Audio Out** 端口输出音频。

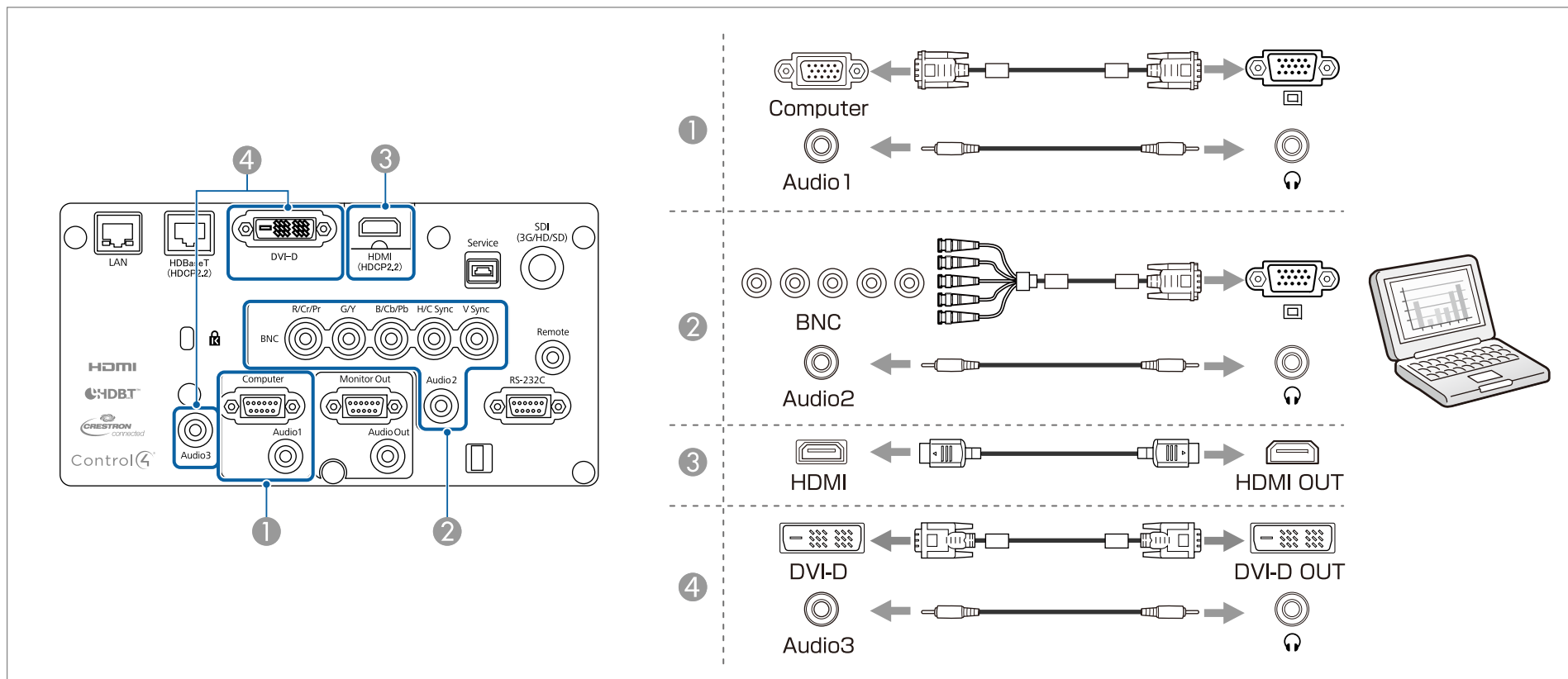

- 从音频输出设置更改音频输出。
 ● 扩展 - A/V设置 - 音频输出设置 第126页
- 如果不使用 HDMI 电缆发送音频，请将市售音频电缆连接至 Audio3 端口来发送音频。将 HDMI音频输出设为音频输入3。
 ● 扩展 - A/V设置 - 音频输出设置 - HDMI音频输出 第126页

连接图像源

要投影视频图像，请采用以下方法之一连接到投影机。

① 使用选购的分量视频电缆时（D-sub/分量转换器）

☛ “选购件” [第200页](#)

将图像源上的分量输出端口连接到投影机的 Computer 端口。

可使用市售音频电缆将视频设备上的音频输出端口连接到投影机的 Audio1 端口，从投影机的扬声器或 Audio Out 端口输出音频。

② 使用市售的分量视频电缆 (RCA) 和 BNC/RCA 适配器时

将视频设备上的分量输出端口连接到投影机的 BNC 端口（R/Cr/Pr、G/Y、B/Cb/Pb）。

可使用市售音频电缆将视频设备上的音频输出端口连接到投影机的 Audio2 端口，从投影机的扬声器或 Audio Out 端口输出音频。

③ 使用市售 BNC 视频线时（SDI 输入，仅限 CB-L1505U/CB-L1500U/CB-L1405U）

将图像源上的 SDI 端口连接到投影机的 SDI 输入端口。

④ 使用市售的 HDMI 电缆时

将图像源上的 HDMI 端口连接到投影机的 HDMI 端口。

您可以和投影图像一起发送图像源的音频。

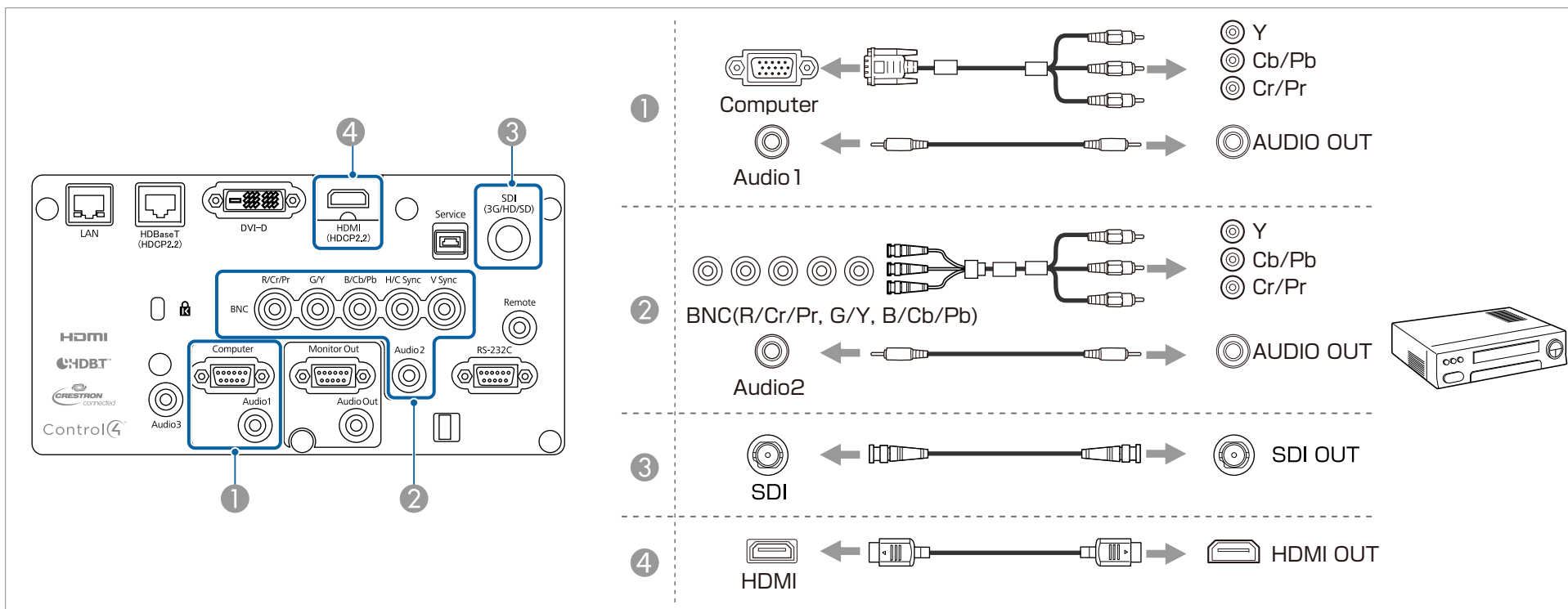

注意

- 当您输入源连接到投影机时如果输入源处于开启状态，则可能会导致故障。
- 如果插头的方向或形状不同，请勿强制插入。否则设备可能会受损或出现故障。



- 从音频输出设置更改音频输出。
 ➡ 扩展 - A/V设置 - 音频输出设置 第126页
- 如果不使用 HDMI 电缆发送音频，请将市售音频电缆连接至 Audio3 端口来发送音频。将 HDMI音频输出设为音频输入3。
 ➡ 扩展 - A/V设置 - 音频输出设置 - HDMI音频输出 第126页
- 如果您要连接的源拥有特殊形状的端口，请使用随设备附带的电缆或选购的电缆将其连接到投影机上。

连接外部设备

可通过连接外部监视器或扬声器输出图像和音频。

① 将图像输出到外部监视器时

使用随外部监视器提供的电缆将外部监视器连接到投影机的 Monitor Out 端口。

② 将音频输出到外部扬声器时

使用市售的音频电缆将外部扬声器连接到投影机的 Audio Out 端口。

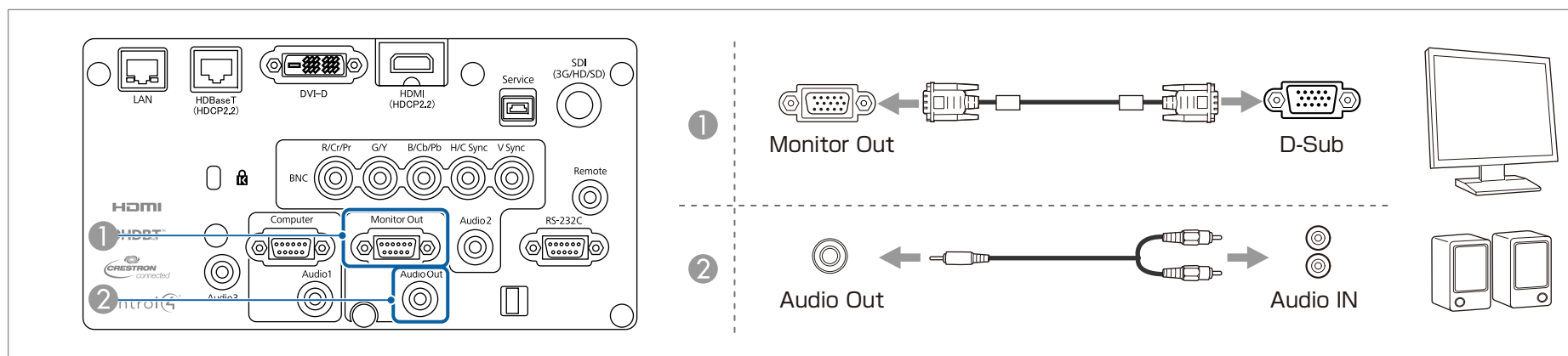

• 将A/V输出设为始终后，即使投影机处于待机模式也可以输出图像。

☛ 扩展 - A/V设置 - A/V输出 [第126页](#)

• 只有来自 Computer 端口或 BNC 端口的模拟 RGB 信号才会输出到外部监视器上。您可以设定使哪些信号输出至监视器输出内。

☛ 扩展 - A/V设置 - 监视器输出 [第126页](#)

• 将音频电缆接头插入 Audio Out 端口后，投影机的内置扬声器即会停止输出音频，而切换为外部输出。

连接 LAN 电缆

用市售的 100BASE-TX 或 10BASE-T LAN 电缆将网络集线器或其他设备上的 LAN 端口连接到投影机的 LAN 端口。

通过在网络上将计算机连接至投影机，您可以投影图像并检查投影机状态。

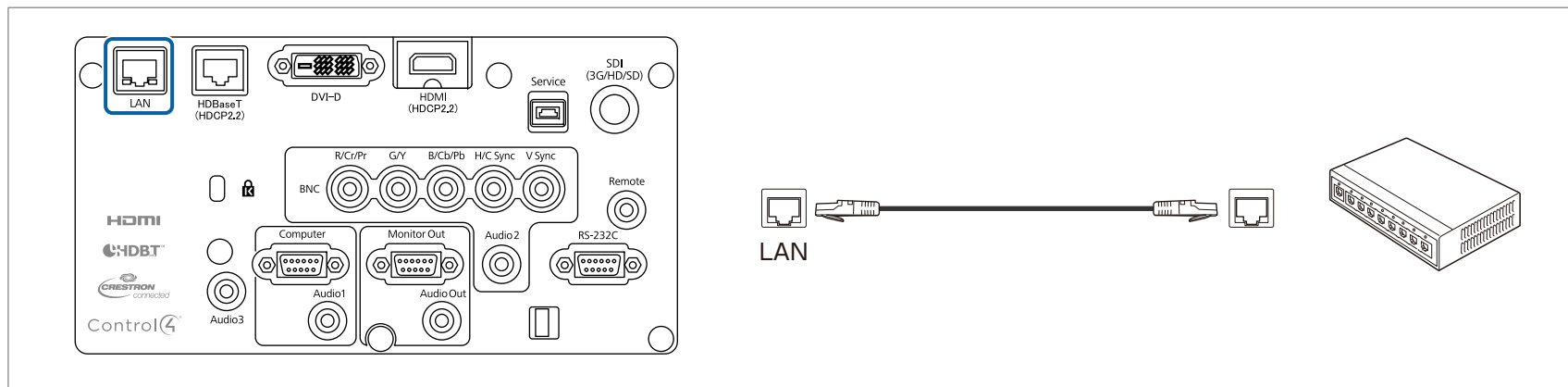

为防止发生故障，请使用 5 类或更高类别的 LAN 屏蔽电缆。

连接 HDBaseT 高清发射器

通过市售的 100BASE-TX LAN 电缆连接 HDBaseT 高清发射器。

☛ “选购件” [第200页](#)

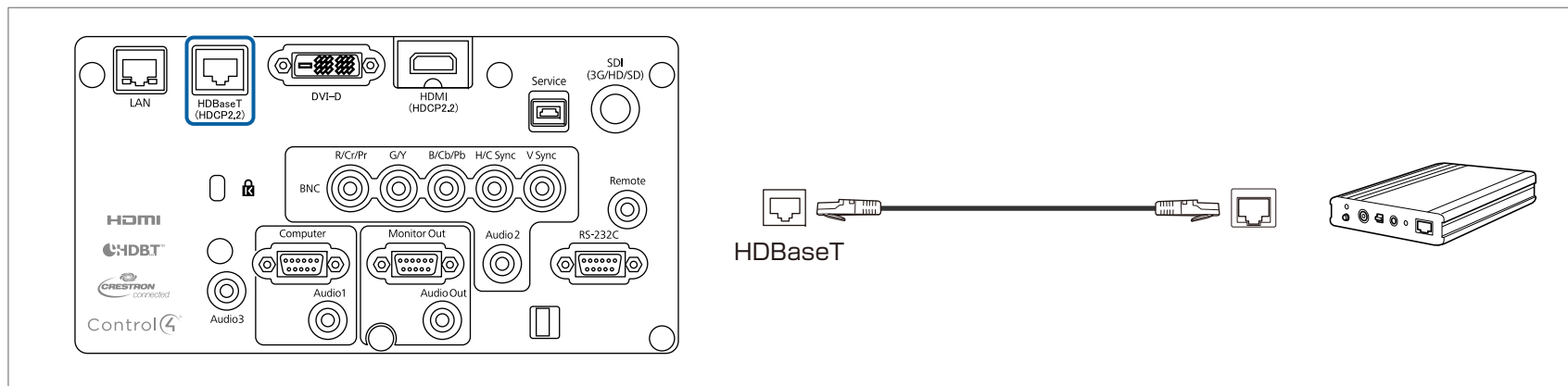

- 使用前，请务必仔细阅读 HDBaseT 高清发射器随附的使用说明书。
- 对于 LAN 电缆，请使用 HDBaseT Alliance 推荐的 5 类或更高 STP 电缆（直通）。但是，不能保证针对所有输入/输出设备和环境的操作。
- 连接或断开 LAN 电缆时，务必关闭投影机 and HDBaseT 高清发射器的电源。
- 在执行以太网通讯或串行通讯时，或者在通过 HDBaseT 端口使用有线遥控器时，请从“配置”菜单将**控制通讯**设为开。
 - ☛ **扩展 - HDBaseT - 控制通讯** [第126页](#)
 - 请注意，在**控制通讯**设为开时，投影机的 LAN 端口、RS-232C 端口和 Remote 端口将被禁用。
- 当使用 Extron XTP 高清发射器或切换器时，请将其连接至投影机的 HDBaseT 端口。将 **Extron XTP** 设置为开（待机模式和控制通讯将自动设置为开）。
 - ☛ **扩展 - HDBaseT - Extron XTP** [第126页](#)

安装无线 LAN 单元

- 1** 拆下空气过滤器盖。
用手指抓住空气过滤器盖卡舌，压按卡舌时向上拉，拆下过滤器盖。

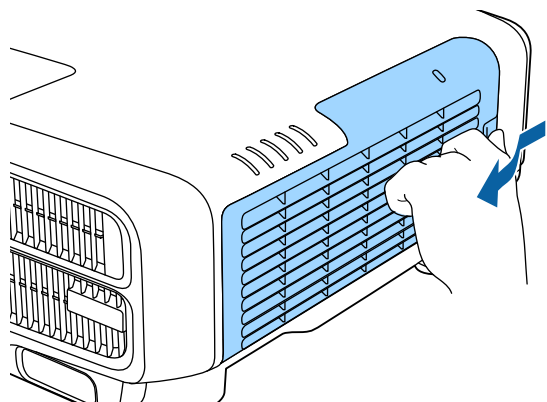

- 2** 拆下无线 LAN 单元的封堵器。

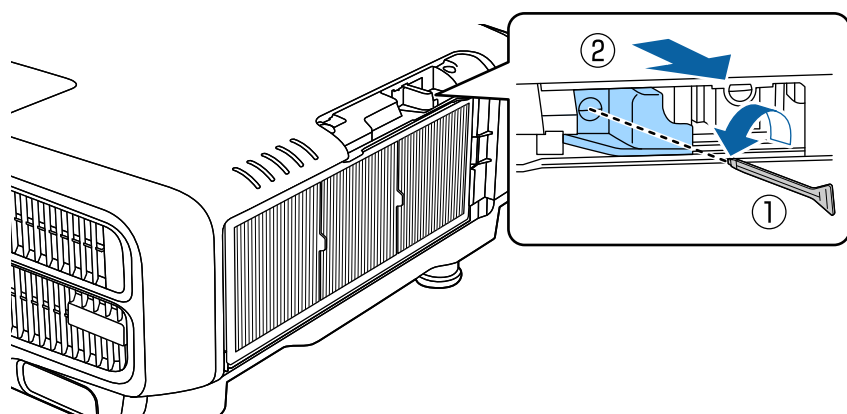

- 3** 安装无线 LAN 单元。

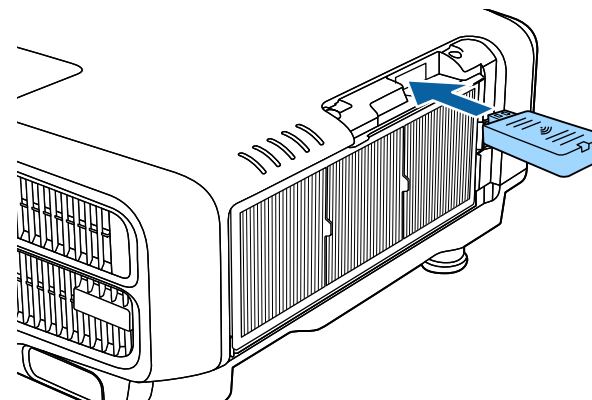

- 4** 使用螺丝固定封堵器。

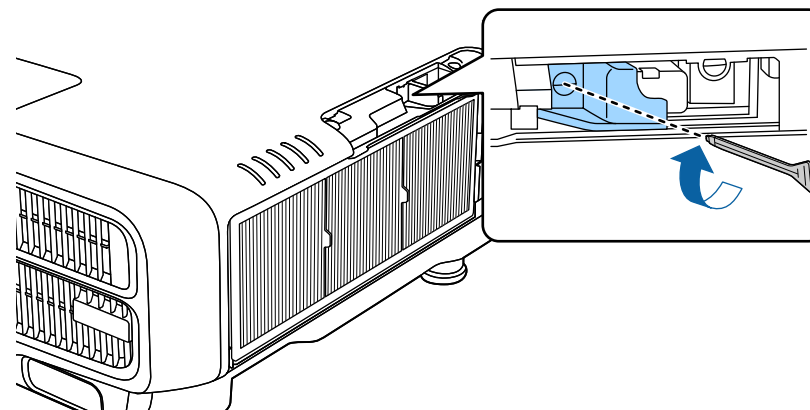

- 5** 安装空气过滤器盖。

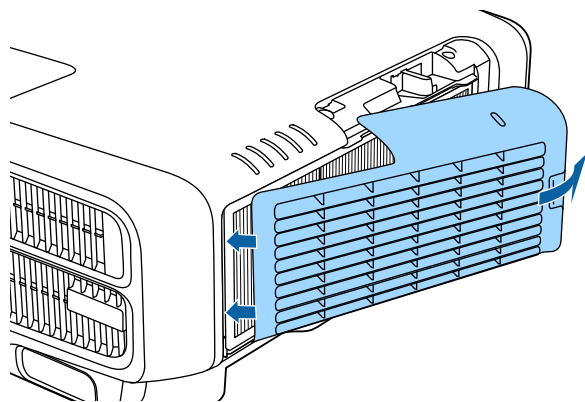



使用 Quick Wireless Connection USB Key

将选购的 Quick Wireless Connection USB Key 连接到无线 LAN 单元安装部分。在使用无线 LAN 连接计算机和投影机时，请检查下列几点。

- 无线 LAN 单元 (ELPAP10) 已连接到投影机。
- 投影机已设置为使用无线 LAN 连接网络。
 “无线LAN 菜单” [第132页](#)

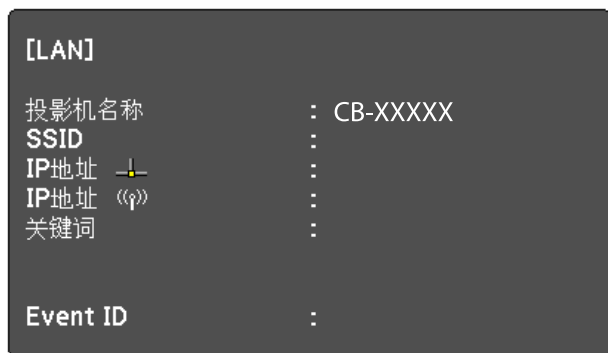
- 1** 打开投影机，然后按遥控器上的 [LAN] 按钮。
显示以下画面。



- 2** 检查是否显示了 SSID 和 IP 地址信息，然后卸下无线 LAN 单元。
 “安装无线 LAN 单元” [第49页](#)
- 3** 将 Quick Wireless Connection USB Key 插入到无线 LAN 单元安装部分。

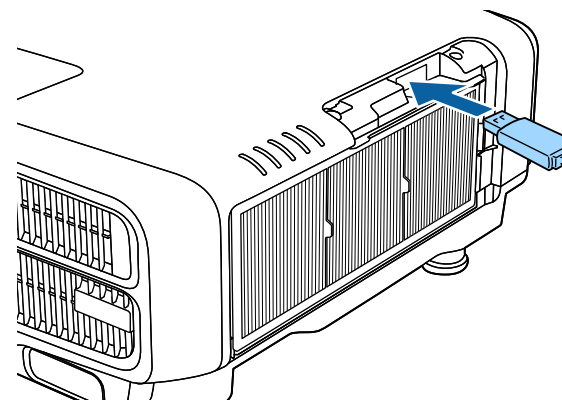

- 4** “网络信息更新完成。请移除 Quick Wireless Connection USB Key Adapter。”显示时，移除 Quick Wireless Connection USB Key Adapter。

移除 Quick Wireless Connection USB Key 后，重新安装无线 LAN 单元。

- 5** 将 Quick Wireless Connection USB Key 连接到计算机上。
从此处起，请参阅 Quick Wireless Connection USB Key 随附的使用说明书。

安装电缆盖

通过安装电缆盖，您可以隐藏连接的电缆，使投影机安装外观美观且整洁。（图示为安装在天花板上的投影机。）

警告

请勿将电源线与其它连接电缆捆绑在一起。否则可能会导致火灾。

安装

- 1 请用一根市售的电缆带穿过电缆支架，将电缆绑扎在一起。

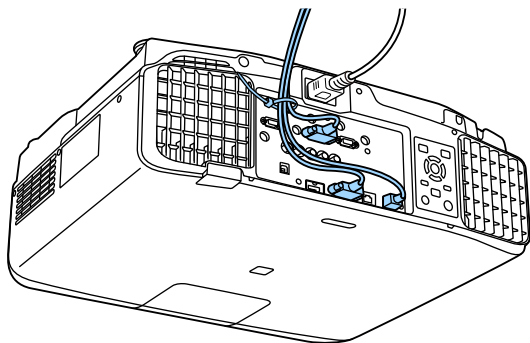

- 2 将电缆盖上的卡舌插入投影机背面的两个插槽。

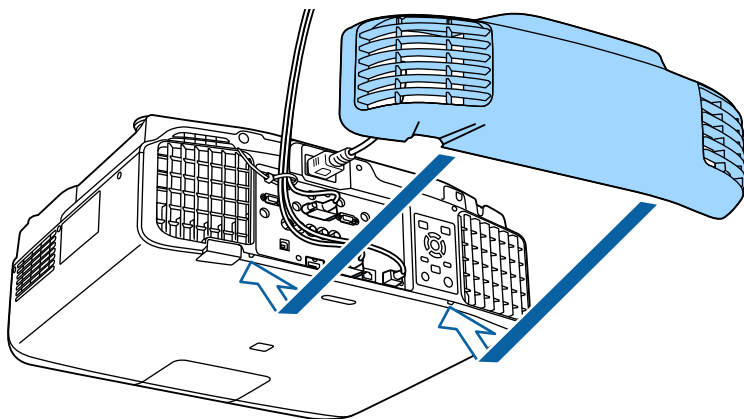

- 3 拧紧电缆盖上的两颗螺丝。（可以用手指拧紧这两颗螺丝。）

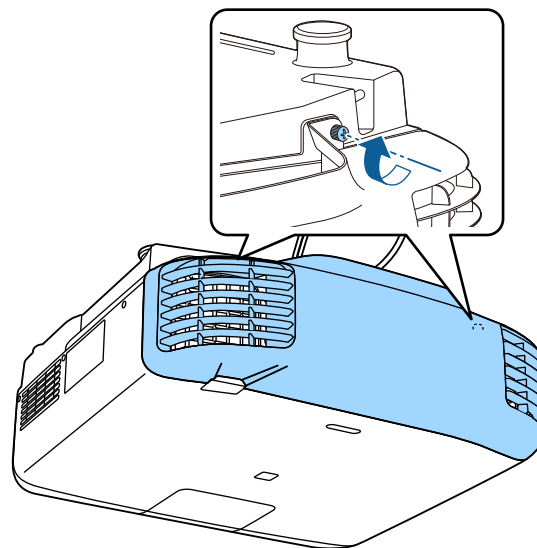



基本的使用

本章介绍如何投影和调节图像。

打开投影机前，将计算机或视频设备连接到投影机。

☛ “连接设备” [第42页](#)

1 用电源线将投影机连接到电源插座。

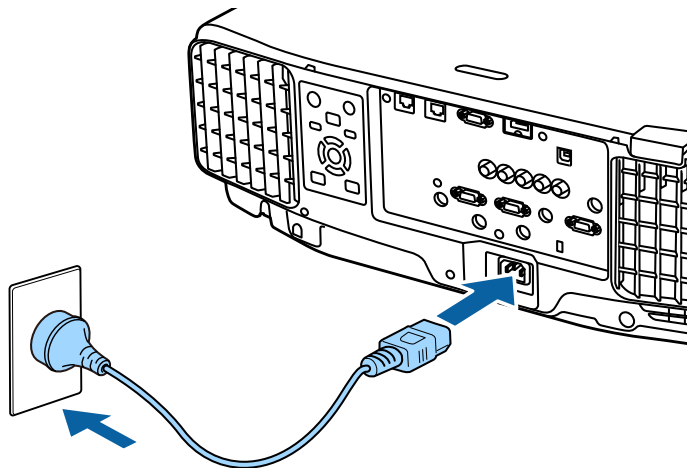

投影机的电源指示灯变蓝（处于待机模式）。这表示投影机已通电，但还没有开启。

2 按控制面板或遥控器上的 [①] 按钮以打开投影机。

确认蜂鸣器发出嘟嘟声，投影机暖机时，状态指示灯会闪烁蓝色。一旦投影机暖机完毕，状态指示灯会停止闪烁并变为蓝色。

如果图像未被投影，请尝试以下操作。

- 打开连接的计算机或视频设备。
- 使用便携式计算机，更改计算机的屏幕输出。
- 插入 DVD 等媒体进行播放。
- 按控制面板或遥控器上的 [Search] 按钮检测输入源。
- 使用遥控器按想要投影输入源的按钮。
- 如果主屏幕显示，请选择想要投影的输入源。

警告

- 投影期间请勿直视投影机镜头。以免对眼睛造成损害。有儿童时更要特别小心。
- 投影时，请勿用书等堵住投影机的光线。如果投影机的光线长时间被挡住，则光线照到的地方温度会升高，并可能会熔化、烧焦或起火。另外，反射光也可能造成镜头温度升高，导致投影机故障。要停止投影，请使用 A/V Mute 功能或关闭投影机。



- 如果**直接开机**在扩展菜单中被设为**开**，当电源线连接时，投影机自动打开。插入电源线后，则应注意在发生停电后又恢复供电等情况下投影机自动启动。
 - ☛ [扩展 - 操作 - 直接开机 第126页](#)
- 如果输入的是来自在**自动开机**中所选信号源的图像信号，投影机自动打开。
 - ☛ [扩展 - 操作 - 自动开机 第126页](#)

主屏幕

您可以使用主屏幕方便地选择输入源或常用功能。以下情况时，主屏幕显示。

- 按下遥控器上的 [⬆] 按钮
- 主屏幕自动显示被设为开时投影机打开
 - ☛ [扩展 - 主屏幕 - 主屏幕自动显示 第126页](#)
- 投影机打开时所选的输入源没有信号

主屏幕显示时，请使用控制面板或遥控器上的 [▲][▼][◀][▶] 按钮选择一个项目，然后按 [↵] 按钮。

要隐藏主屏幕，再次按一下遥控器上的 [⬆] 按钮。



①	选择想要投影的输入源。
②	显示二维码并在智能手机或平板设备上投影数据。
③	显示帮助屏幕。 ☛ “使用帮助” 第148页
④	显示配置菜单。
⑤	执行在扩展菜单中已分配给自定义功能1 或 自定义功能2 的功能。 ☛ 扩展 - 主屏幕 - 自定义功能1, 自定义功能2 第126页
⑥	选择灯光模式。 ☛ “设置亮度” 第71页
⑦	选择颜色模式。 ☛ “选择投影质量 (选择颜色模式)” 第71页



若闲置时间超过 10 分钟，主屏幕会消失。



- 为保证投影机具有较长的使用寿命，请在不使用投影机时将其关闭。灯光寿命取决于配置菜单设定、环境条件和使用条件。随着投影时间的累加，投影图像的亮度会下降。
- 由于投影机支持直接关机功能，所以可通过断路器直接关机。
- 当投影机连续使用 24 小时以上、或者定期使用直接关机时，请使用计划功能设置**灯光位置校准**，定期调整灯光。
☛ “计划功能” [第109页](#)

- 1** 按控制面板或遥控器上的 [⏻] 按钮。
显示关闭确认画面。

关闭电源？

是：按  按钮
否：按其他按钮

- 2** 再次按 [⏻] 按钮。(按任意其它按钮可取消。)
蜂鸣器响起两次哔哔声后，投影的图像消失，状态指示灯熄灭。
- 3** 断开电源线。

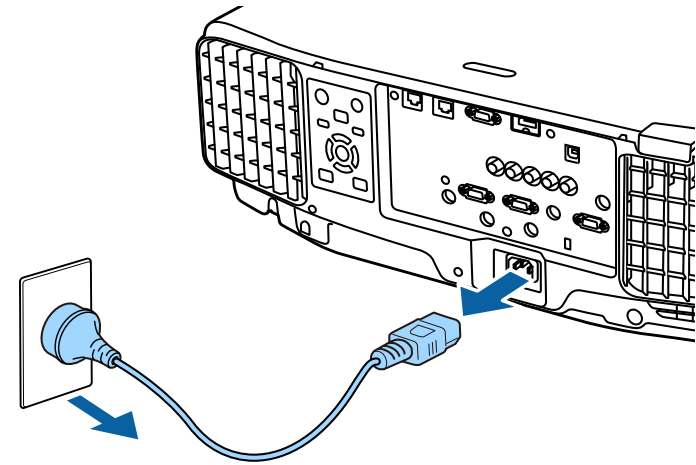

自动检测输入信号和更改投影图像 (信号源搜索)

按 [Search] 按钮以从当前接收图像的端口投影图像。

使用遥控器

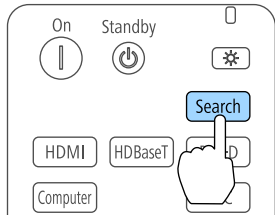

使用控制面板

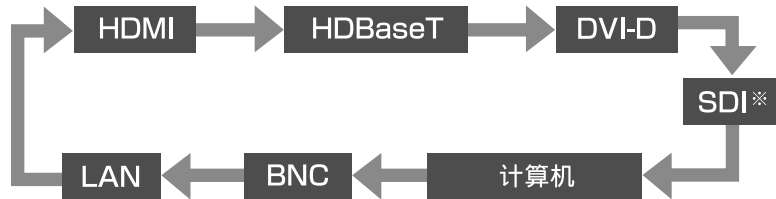
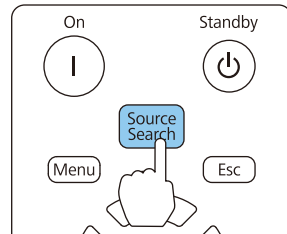

* 仅限 CB-L1505U/CB-L1500U/CB-L1405U

连接有两个或多个图像源时，重复按 [Search] 按钮直至投影目标图像。
当连接了视频设备时，请在开始该操作前开启重放。



- 您可以设置投影机，使其自动从另一个输入源检测图像信号，并在当前输入源没有图像信号时投影图像。
 ● 扩展 - 操作 - 自动搜索信号源 [第126页](#)
- 没有图像信号输入时，将显示以下画面。

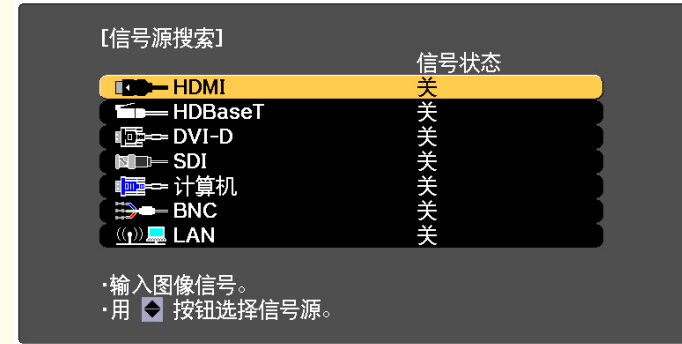

[方向键]: 选择 [确定]: 确定 [Esc]: 退出

通过遥控器切换至目标图像

- 按想要投影的输入源的按钮。
按钮的输入端口如下所示。

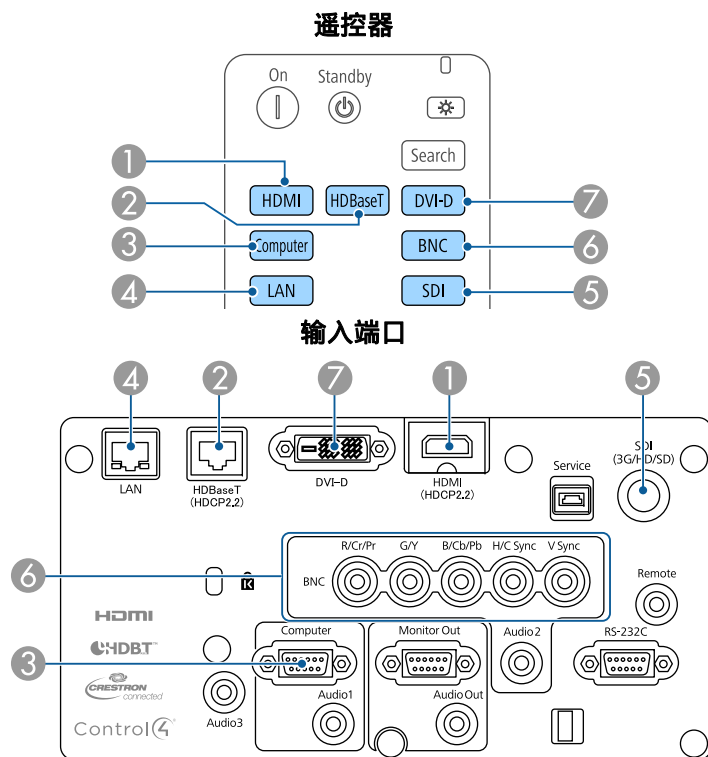

- 切换到来自通过网络连接的计算机上的图像。
- 仅限 CB-L1505U/CB-L1500U/CB-L1405U

- 按 [↑] 按钮。

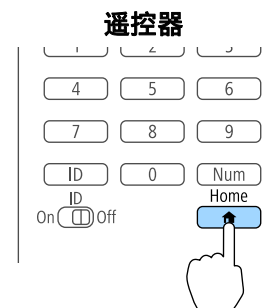

选择要投影的输入源，然后按 [↵] 按钮。



调节音量

您可以使用以下方法之一调节音量。

- 按遥控器上的 [Volume] 按钮调节音量。
 - [>] 增大音量。
 - [<] 减小音量。

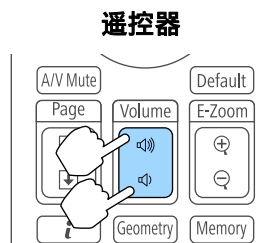

- 从配置菜单调节音量。
 - ☛ 设置 - 音量 [第125页](#)

注意

请勿在高音量启动。
突然发出过大的音量有可能会导导致听力失聪。在关机之前务必降低音量，以便开机后逐渐增大音量。

校正投影图像中的失真

您可以使用以下方法之一来校正投影图像中的梯形失真。

- 水平/垂直梯形校正
这使您可以校正水平和垂直失真。
☛ “水平/垂直梯形校正” 第60页

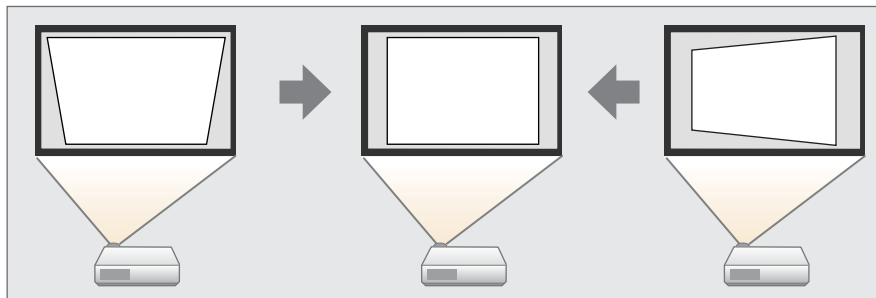

- Quick Corner
分别校正四个角。
☛ “Quick Corner” 第61页

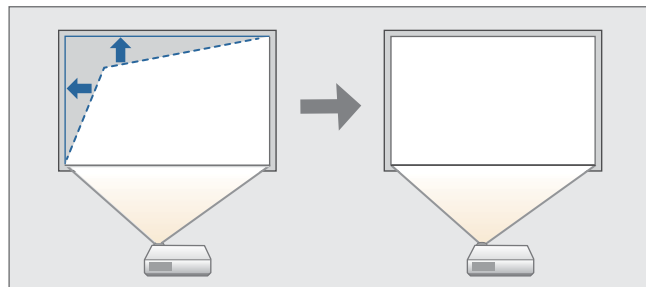

- 曲面
校正在曲面上投影时出现的失真，并调节扩大和缩小量。
☛ “曲面投影校正” 第62页

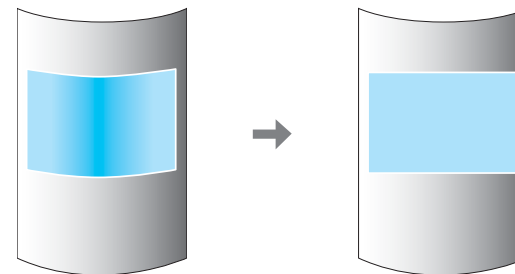

- 转角墙
允许您校正在具有直角的平面上（如方柱或房间的转角）投影时出现的失真，并调节扩大和缩小量。
☛ “弯角投射校正” 第66页

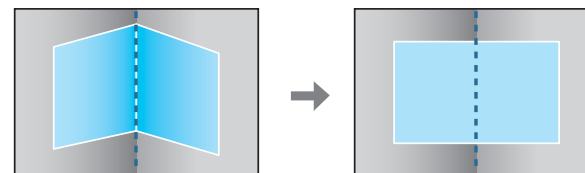

- 点校正
从多台投影机投影时，校正局部出现的轻度失真，或在重叠区域调整图像的位置。
☛ “点校正” 第69页

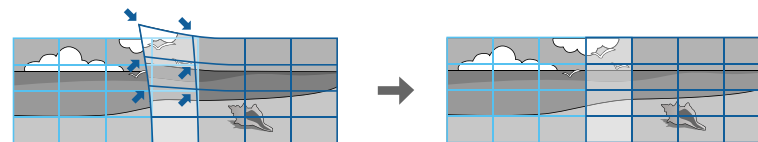



- 通过按遥控器上的 [Geometry] 按钮或[] 按钮，您可以直接执行所选的调整方式。
- 当需要重新调整投影位置和其它项目时，如需暂时释放校正状态，请将**几何校正**设置为关。即使设置为关时，也会保存校正值。
☛ **设置 - 几何校正** 第125页
- 您可以使用**几何校正**中的**记忆**保存几何校正设定，并在需要时载入它们。
☛ **“记忆功能”** 第107页

水平/垂直梯形校正

这使您可以校正水平和垂直失真。

使用以下方法检查图像的调整范围。

☛ **“水平/垂直梯形校正”** 第218页

- 1** 投影期间按 [Menu] 按钮。
- 2** 从设置中选择**几何校正**。
- 3** 选择**水平/垂直梯形校正**，然后按 [↵] 按钮。



[Esc]:返回 [◆]:选择 [⏏]:确定 [Menu]:退出

"如果更换校正方法，图像的形狀可能有很大的变化。"显示时，请按 [↵] 按钮。

- 4** 使用 [▲][▼] 按钮选择校正方式，然后使用 [◀][▶] 按钮进行校正。



[Esc]:返回 [◆]:选择 [◀▶]:调节 [Menu]:退出 [Default]:重置

使用垂直梯形校正和水平梯形校正校正梯形失真。

垂直梯形校正

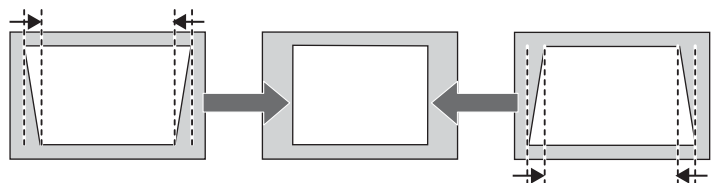

水平梯形校正

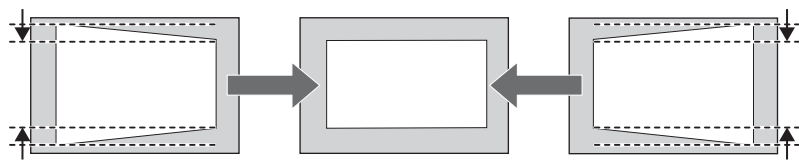

如果图像外观不正确，请使用垂直平衡和水平平衡调节图像平衡。

垂直平衡

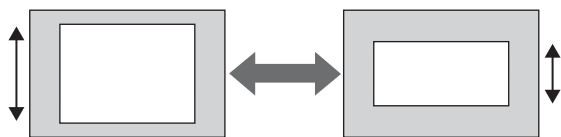

水平平衡

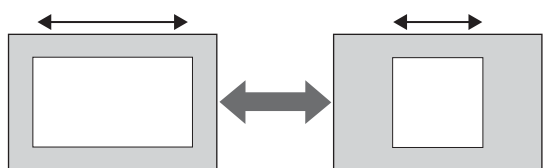

校正梯形失真时，投影的图像可能会缩小。

5 要完成校正，请按 [Menu] 按钮。



您不能结合其它校正方法。

Quick Corner

这使您可以分别校正投影图像四角中的每个角。

- 1** 投影期间按 [Menu] 按钮。
- 2** 从设置中选择几何校正。
- 3** 选择 **Quick Corner**，然后按 [↵] 按钮。

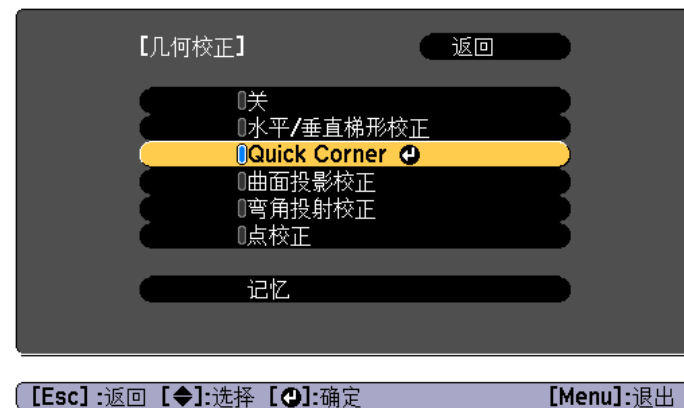

"如果更换校正方法，图像的形状可能有很大的变化。"显示时，请再次按 [↵] 按钮。

4 使用 [▲]、[▼]、[◀] 和 [▶] 按钮选择想要调整的角，然后按 [↵] 按钮。

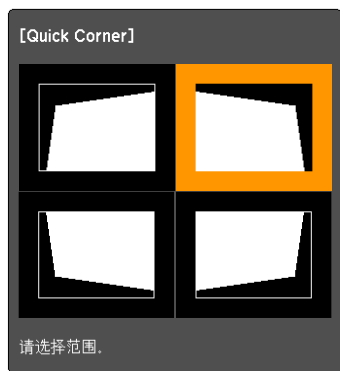

[←/→]: 选择
[Enter]: 确定
[Esc]: 返回(按住2秒以重置)



如果按住 [Esc] 按钮约两秒钟，则会显示确认默认重设画面。
选择是可重设 Quick Corner 校正的结果。

5 使用 [▲]、[▼]、[◀] 和 [▶] 按钮校正角的位置。

按下 [↵] 按钮时，则显示可选择校正区域的步骤 4 的屏幕。

如果调节时显示消息“不能再调节。”，则无法在灰色三角形显示的方向进一步调节形状。



[←/→]: 调节
[Esc] / [Enter]: 返回

6 按照需要重复步骤 4 和 5 以调节任何剩余的角。

7 要完成校正，请按 [Menu] 按钮。

曲面投影校正

这使您可以校正在曲面上投影时出现的失真，并调节扩大和缩小量。

与屏幕相对直接面向投影机，镜头移到中心位置。

☛ “调整投影图像的位置（镜头移动）” [第31页](#)



- 投影到具有相同半径的弧面上。
- 如果进行大量调整，焦点可能不一致，即使在进行调整后也是如此。
- 如果 4K增强已启用，将显示提示消息。选择是禁用 4K增强。
☛ 图像 - 图像增强 - 4K增强 [第122页](#)

使用以下方法检查图像的调整范围。

☛ “曲面投影校正” [第218页](#)

- 1 投影期间按 [Menu] 按钮。
- 2 从设置中选择几何校正。
- 3 选择曲面投影校正，然后按 [↵] 按钮。



[Esc]:返回 [↵]:选择 [↵]:确定 [Menu]:退出

"如果更换校正方法，图像的形状可能有很大的变化。"显示时，请按 [↵] 按钮。

- 4 选择曲面投影校正，然后按 [↵] 按钮。

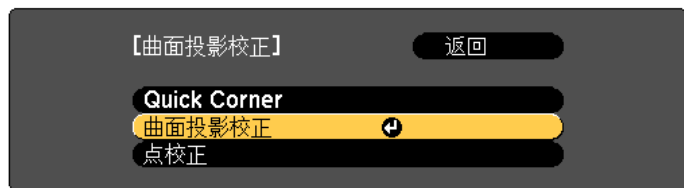

[Esc]:返回 [↵]:选择 [↵]:确定 [Menu]:退出

- 5 选择形状校正，然后按下 [↵] 按钮。



[Esc]:返回 [↵]:选择 [↵]:确定 [Menu]:退出

- 6** 使用 [▲]、[▼]、[◀] 和 [▶] 按钮选择想要调整的区域，然后按 [↵] 按钮。

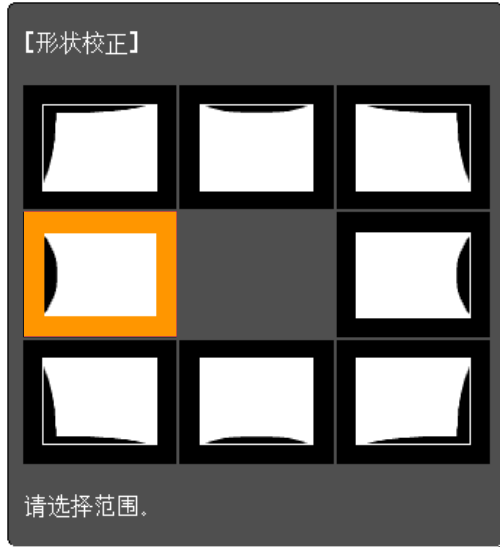

选择一个角时，您可以调节该角邻近的两侧。



如果按住 [Esc] 按钮约两秒钟，则会显示确认默认重设画面。
选择是可重设曲面投影校正的结果。

- 7** 使用 [▲]、[▼]、[◀] 和 [▶] 按钮调整形状。

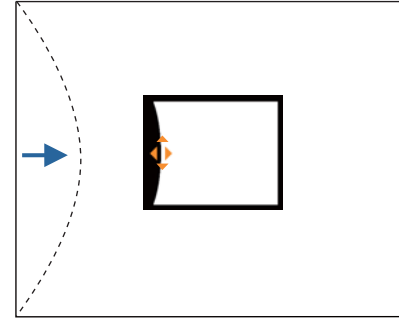

如果形状调节方向上的三角形变为灰色（如下面的屏幕截图所示），则不能再沿该方向调节形状。

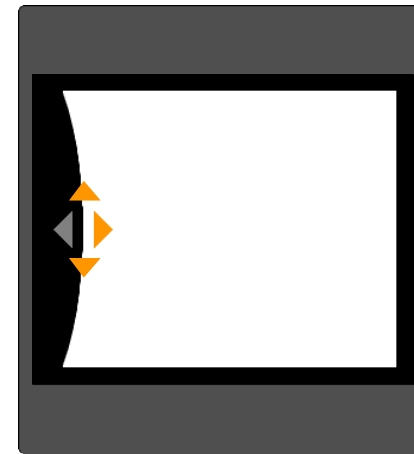

- 8** 按 [Esc] 按钮返回上一屏幕。

- 9** 按照需要重复步骤 6 到 8 以调节任何剩余的部分。
如果要扩大或缩小图像，请转到下一步并调节线性。

10 按下 [Esc] 按钮显示从步骤 5 中开始的画面。选择**水平线性**或**垂直线性**，然后按 [↵] 按钮。



选择**水平线性**可调节水平扩大或缩小，选择**垂直线性**可调节垂直扩大或缩小。

11 选择标准线进行调整，然后按[↵] 按钮。

选择**水平线性**时，按 [◀][▶] 按钮，选择**垂直线性**时按 [▲][▼] 按钮,然后按 [↵]。

选择的**标准线**闪烁橙色和白色。

12 调节线性。
对其校正，使线间距等距。

按 [◀] 按钮时

选择**水平线性**时

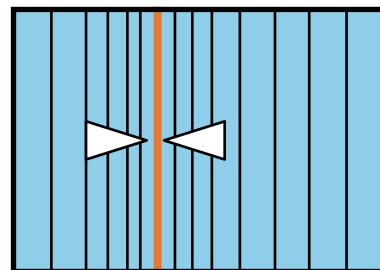

选择**垂直线性**时

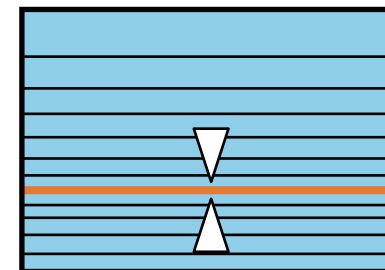

按 [▶] 按钮时

选择**水平线性**时

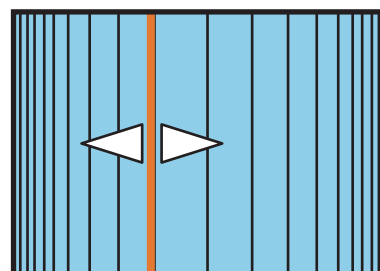

选择**垂直线性**时

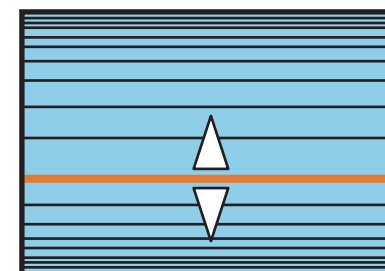

13 要完成校正，请按 [Menu] 按钮。



您可以微调校正的结果。使用 **Quick Corner** 调节图像的倾斜度，然后使用**点校正**进行微调。选择第 4 步屏幕中的 **Quick Corner** 或**点校正**。

☛ “Quick Corner” [第61页](#)

☛ “点校正” [第69页](#)

弯角投射校正

允许您校正具有直角的平面上（如方柱或房间的转角）投影时出现的失真，并调节扩大和缩小量。

与屏幕相对直接面向投影机，镜头移到中心位置。

☛ “调整投影图像的位置（镜头移动）” [第31页](#)



- 投影到具有直角的表面。
- 如果进行大量调整，焦点可能不一致，即使在调整后也是如此。
- 如果 **4K增强** 已启用，将显示提示消息。选择是禁用 **4K增强**。
☛ [图像 - 图像增强 - 4K增强 第122页](#)
- 不适用于 ELPLX01。

使用以下方法检查图像的调整范围。

☛ “转角墙” [第223页](#)

- 1** 投影期间按 [Menu] 按钮。
- 2** 从设置中选择几何校正。
- 3** 选择**弯角投射校正**，然后按 [↵] 按钮。



[Esc]:返回 [↵]:选择 [↵]:确定 [Menu]:退出

"如果更换校正方法，图像的形状可能有很大的变化。"显示时，请再次按 [↵] 按钮。

- 4** 选择**弯角投射校正**，然后按 [↵] 按钮。



[Esc]:返回 [↵]:选择 [↵]:确定 [Menu]:退出

- 5** 选择**转角类型**，然后按 [↵] 按钮。



[Esc]:返回 [↵]:选择 [↵]:确定 [Menu]:退出

6 根据投影区域，选择**水平转角**或**垂直转角**，然后按 [↵] 按钮。

当表面水平排列时：

选择**水平转角**。

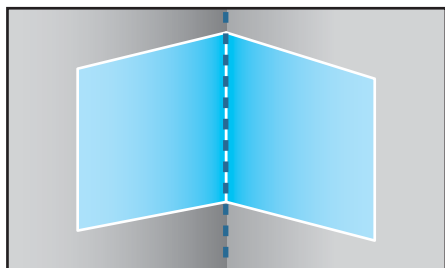

当表面垂直排列时：

选择**垂直转角**。

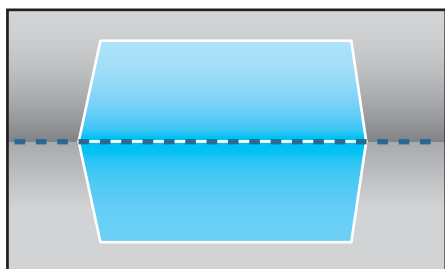

以下使用**水平转角**作为示例阐述步骤。

7 按下 [Esc] 按钮显示从步骤 5 中开始的画面。选择**形状校正**，然后按下 [↵] 按钮。

8 调整投影机和镜头移动的位置，以便使位于屏幕中心的线与转角匹配（两个表面相交的点）。

☛ “调整投影图像的位置（镜头移动）” [第31页](#)

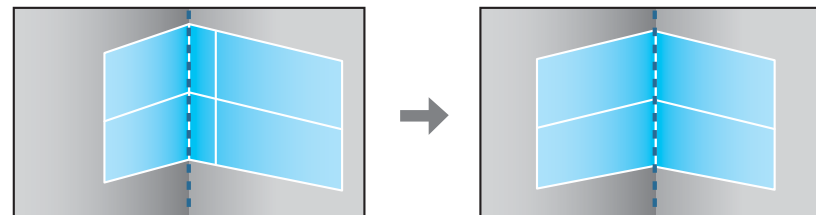

每次按下 [↵] 按钮，可以显示或隐藏图像和网格。

9 使用 [▲]、[▼]、[◀] 和 [▶] 按钮选择想要调整的区域，然后按 [↵] 按钮。

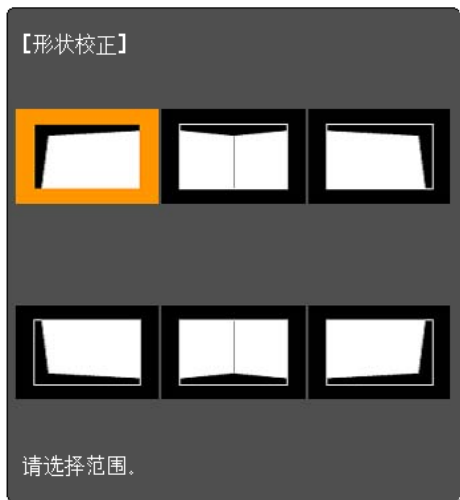

调整技巧

选择**水平转角**时:

基于最低点调整上方区域 (按 **A** 箭头指示)。

基于最高点调整下方区域 (按 **B** 箭头指示)。

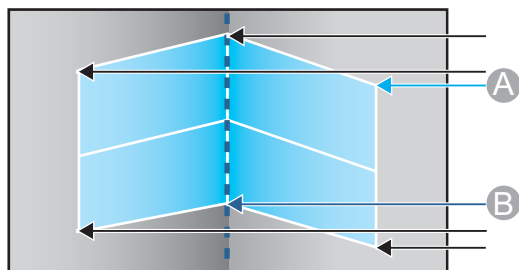

选择**垂直转角**时:

基于与屏幕中心垂直线最近的点调整左侧和右侧。



如果按住 [Esc] 按钮约两秒钟，则会显示确认默认重设画面。选择**是**可重设**弯角投射校正**的结果。

10 按下 [▲][▼][◀][▶] 按钮调节形状。

如果调节时显示消息"不能再调节。", 则无法在灰色三角形显示的方向进一步调节形状。

11 按照需要重复步骤 9 和 10 以调节任何剩余的部分。

如果要扩大或缩小图像, 请转到下一步并调节线性。

12 按下 [Esc] 按钮显示从步骤 4 中开始的画面。选择**线性**, 然后按 [↵] 按钮。



[Esc]:返回 [◆]:选择 [↵]:确定 [Menu]:退出

13 按下 [◀][▶] 按钮调节线性。

对其校正，使线间距等距。

按 [◀] 按钮时

选择水平转角时

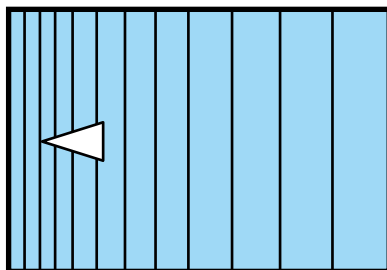

选择垂直转角时

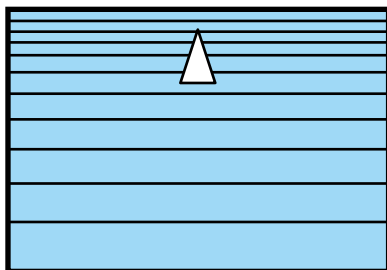

按 [▶] 按钮时

选择水平转角时

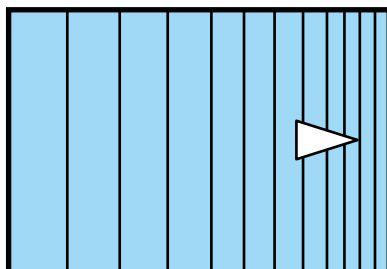

选择垂直转角时

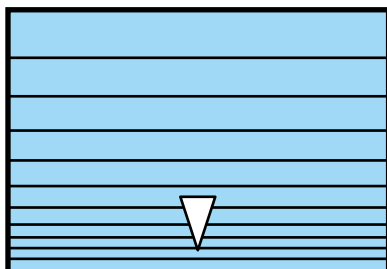

14 要完成校正，请按 [Menu] 按钮。



您可以微调校正的结果。使用 **Quick Corner** 调节图像的倾斜度，然后使用**点校正**进行微调。选择第 4 步屏幕中的 **Quick Corner** 或**点校正**。

👉 “Quick Corner” 第61页

👉 “点校正” 第69页

点校正

用网格切分投影图像，然后上下、左右移动相交点校正失真现象。



- 可在各个方向上以 0.5 像素为单位对 32 个像素进行校正。
- 如果 4K增强已启用，将显示提示消息。选择是禁用 4K增强。

👉 图像 - 图像增强 - 4K增强 第122页

- 1 投影期间按 [Menu] 按钮。
- 2 从设置中选择几何校正。
- 3 选择点校正，然后按 [↵] 按钮。



[Esc]:返回 [◆]:选择 [↵]:确定 [Menu]:退出

"如果更换校正方法，图像的形状可能有很大的变化。"显示时，请再次按 [↵] 按钮。

- 4 选择点校正，然后按 [↵] 按钮。

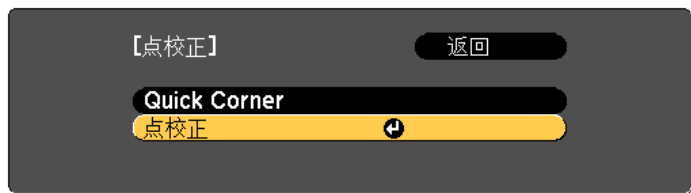

[Esc]:返回 [◆]:选择 [➡]:确定 [Menu]:退出

5 选择点校正，然后按 [↵] 按钮。



[Esc]:返回 [◆]:选择 [➡]:确定 [Menu]:退出

点校正	选择点数 (3x3, 5x5, 9x9, 17x17)，然后执行点校正设定。
图样色彩	选择执行校正时网格的颜色。
重置	将点校正的所有校正重设为其默认值。

6 选择点数 (3x3, 5x5, 9x9 或 17x17)，然后按 [↵] 按钮。

7 使用 [▲]、[▼]、[◀] 和 [▶] 按钮移动到想要校正的点，然后按 [↵] 按钮。

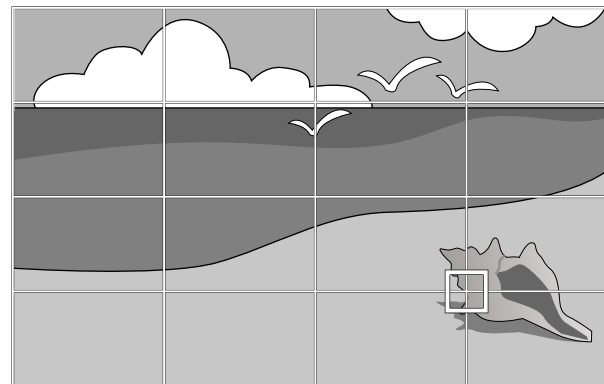

8 使用 [▲]、[▼]、[◀] 和 [▶] 按钮校正失真。

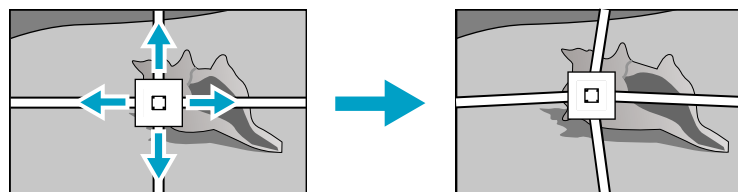

要继续校正另一个点，请按 [Esc] 按钮返回上一个屏幕，然后重复步骤 7 和 8。



每次按下 [↵] 按钮，可以显示或隐藏图像和网格。

9 要完成校正，请按 [Menu] 按钮。



您可以微调校正的结果。在步骤 4 的屏幕上选择 **Quick Corner** 以调节图像倾斜度。

👉 “Quick Corner” [第61页](#)

选择投影质量（选择颜色模式）

投影时，只需简单地选择与环境最相适应的设定，就能很容易地获得最佳的图像质量。图像亮度根据选择的模式而变化。

模式	应用
动态	这是最亮的模式。此模式最适合于在明亮的房间内使用。
上演	图像生动，活灵活现。非常适合在明亮的房间内 进行演示或观看电视。
影院	给图像带来自然色调。最理想在黑暗的房间观看电 影。
sRGB	这样可生成符合 sRGB 色彩标准的图像，并可真实 再现色彩。非常适合投影照片等静态图片。
DICOM SIM	该模式可显示带有清晰阴影的图像。适用于投影 X 光照片和其他医学图像。投影机不是医疗设备且不 能用于医学诊断。
多画面投影	最大程度上减少各个投影图像之间的色调差异。适 合从多台投影机进行投影。

每次按下 [Color Mode] 按钮，颜色模式名称会显示在屏幕上，并且颜色模式会改变。

遥控器

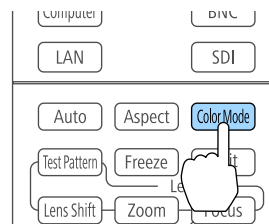

您可以从配置菜单设定颜色模式。

👉 图像 - 颜色模式 [第122页](#)

设置亮度

设置灯光亮度。

- 1** 投影期间按 [Menu] 按钮。
- 2** 从设置中选择亮度设置。



3 选择灯光模式，然后按 [↵] 按钮。

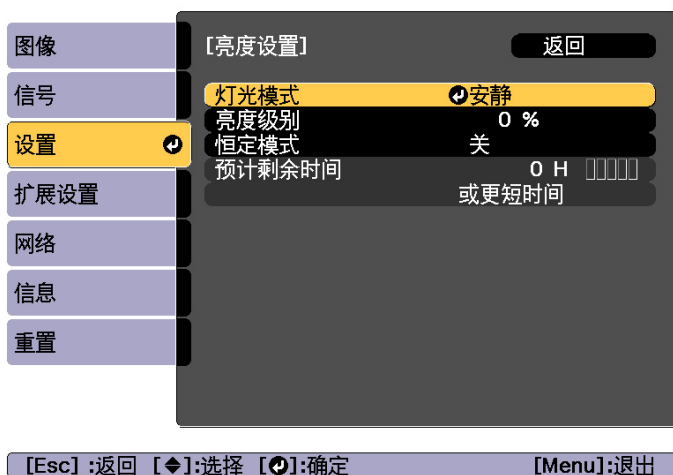

4 选择要设置的项目，然后按 [↵] 按钮。

正常：如果您不希望降低亮度，请选择此项。选择该项后，目标使用时间约为 20,000 小时。

安静：如果担心风扇发出的噪声，请选择此项，此设置会将亮度设为 70%。选择该项后，目标使用时间约为 20,000 小时。

扩展：选择此项可延长灯光的预期使用寿命。此设置会将亮度设为 70%。选择该项后，目标使用时间约为 30,000 小时。

自定义：选择此项可手动设置亮度级别。若选择自定义，则恒定模式可用。

5 如果灯光模式设为自定义，请选择亮度级别，然后使用 [◀][▶] 按钮设置亮度。

6 要保持固定亮度，请选择恒定模式，并将其设为开。



- 恒定模式设为开时，不能更改灯光模式和亮度级别的设置。要更改这些设置，请将恒定模式设为关。
- 如果恒定模式设为关，亮度级别的值会根据灯光的当前状态而变化。
- 亮度级别中可能存在误差。
- 当投影机连续使用 24 小时以上、或者定期使用直接关机时，请使用计划功能设置灯光位置校准。如果未设置灯光位置校准，那么恒定模式功能不会生效。
☞ “计划功能” 第109页

预计剩余时间指示

如果恒定模式设为开，则会显示预计剩余时间。预计剩余时间会指示可保持恒定亮度的时长。

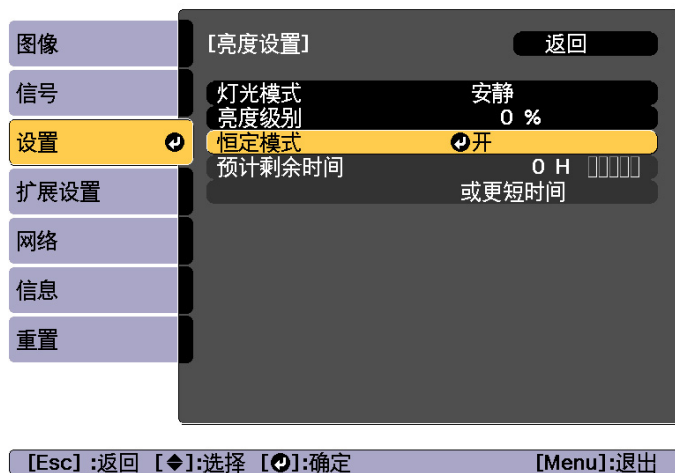

显示级别	预计剩余时间
	10,000 小时或更长时间
█	8,000 到 9,999 小时
██	6,000 到 7,999 小时
████	4,000 到 5,999 小时
█████	2,000 到 3,999 小时
█████	0 到 1,999 小时

屏幕上显示的时间仅供参考。30,000 小时或更长时间以 10,000 为单位显示，2,000 到 29,999 以 1,000 为单位显示，1,999 小时以下的时间以 100 为单位显示。

亮度级别与使用时间的关系

下图显示亮度级别与使用时间的关系。

请根据所需使用时间和投影图像亮度进行相应设置。

当恒定模式设为关时

- ①：亮度级别
- ②：灯光亮度减小一半的近似时间

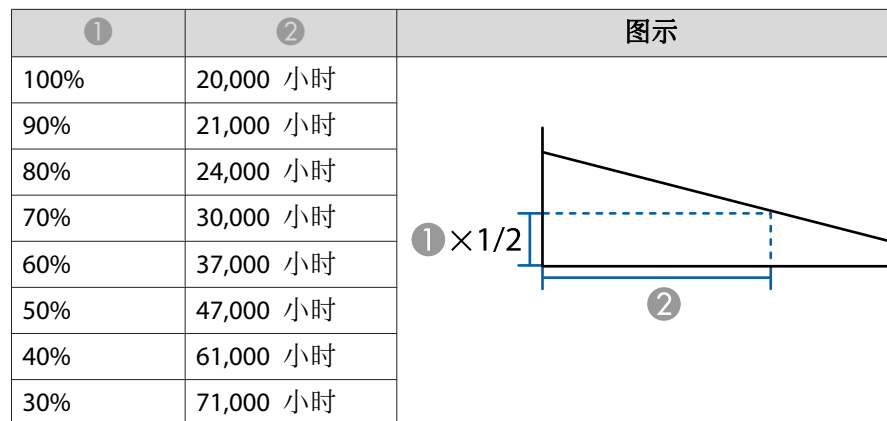

当恒定模式设为开时

- ①：亮度级别
- ②：可保持灯光恒定亮度的近似时间

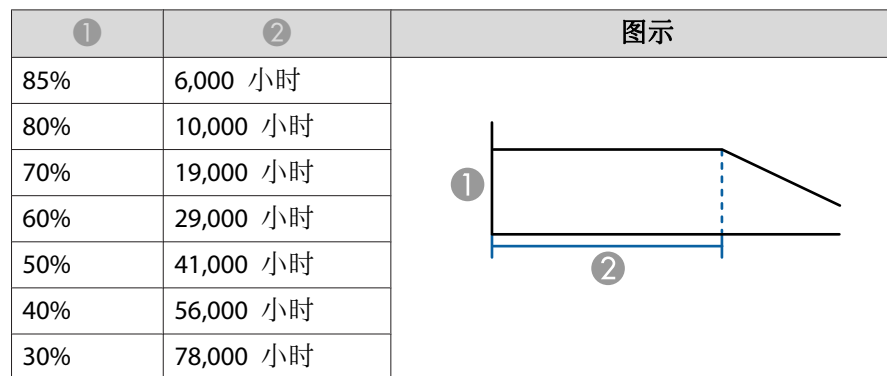



- 该时间仅供参考，具体取决于使用情况和周围环境。
- 上述时间是连续使用投影机、且不更改**亮度级别**或**恒定模式**设置情况下的标准使用时间，并不保证所有条件下均可达到该值。
- 如果使用时间超过 20,000 小时，建议更换投影机内部的零件。
- 如果**恒定模式**设为开，并超出近似恒定时间，可能无法为**亮度级别**设置较大值。

设置投影图像的光量

通过按显示图像的亮度自动设定光亮，可让您欣赏到深层次和丰富的图像。



动态对比度只能在**颜色模式**设为**动态**或**影院**时进行设置。

- 1 投影期间按 [Menu] 按钮。
- 2 从图像中选择**动态对比度**，然后按 [↵] 按钮。



[Esc]:返回 [↵]:选择 [⏏]:确定 [Menu]:退出

- 3 选择**正常**或**高速**，然后按下 [↵] 按钮。
该设定存储对应于各颜色模式。
- 4 按 [Menu] 按钮完成设定。

更改投影图像的长宽比

您可以更改投影图像的长宽比以配合类型、高度和宽度的比例以及输入信号的分辨率。

可用的外观模式因当前设定的屏幕类型而定。

请先设定**屏幕类型**，然后再更改长宽比。
 “屏幕设置” [第28页](#)

改变方法

每次按下遥控器上的 [Aspect] 按钮，外观模式名称会显示在屏幕上，并且长宽比会改变。

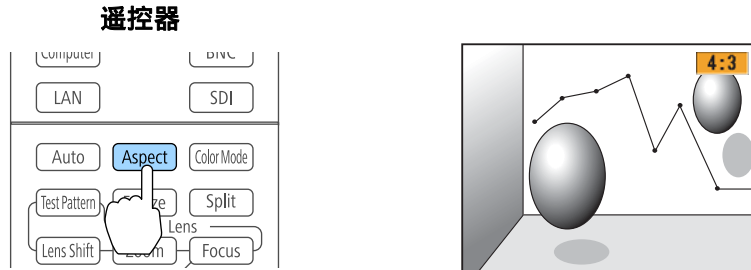

外观模式	说明
自动	根据正在输入的信号的信息以适当长宽比进行投影。
正常	投影时保留输入图像的长宽比。
4:3	以 4:3 的长宽比进行投影。
16:9	以 16:9 的长宽比进行投影。
全屏	以投影屏幕的全尺寸进行投影。
水平缩放	投影时将输入图像放大至投影屏幕的完整宽度，同时保留其长宽比。超出投影屏幕边缘的区域将不投影。

外观模式	说明
垂直缩放	投影时将输入图像放大至投影屏幕的完整高度，同时保留其长宽比。超出投影屏幕边缘的区域将不投影。
原始	以输入图像的分辨率投影到投影屏幕的中心。超出投影屏幕边缘的区域将不投影。

也可以从配置菜单设定长宽比。

- 信号 - 长宽比 [第123页](#)
- 如果计算机图像的某些部分丢失，请根据计算机的分辨率，从“配置”菜单将输入分辨率设定为**宽屏**或**正常**。
- 信号 - 输入分辨率 [第123页](#)

外观模式按下表所示变化。







表中屏幕图像里的下列颜色指示未显示的区域。

：根据屏幕类型设置，不显示图像的区域。

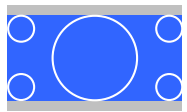
：根据外观模式设定，不显示图像的区域。



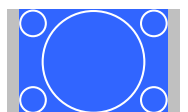

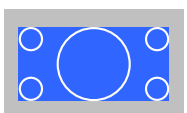
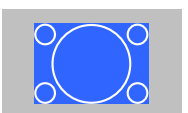

屏幕类型设置：16:10

	输入信号的长宽比		
	16:10	16:9	4:3
自动或正常			
16:9			
全屏			

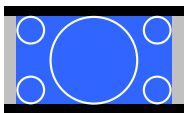
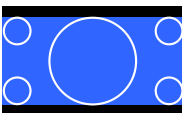
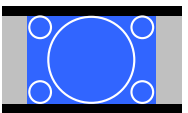
	输入信号的长宽比		
	16:10	16:9	4:3
水平缩放			
垂直缩放			
原始*			

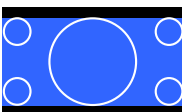
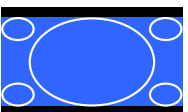
* 图像可能不同，具体视输入信号的分辨率而定。

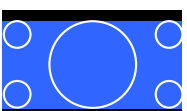

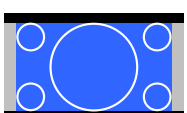
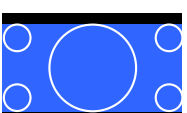
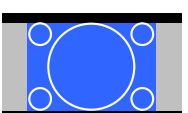

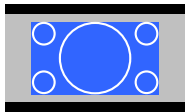
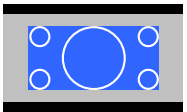
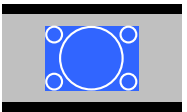





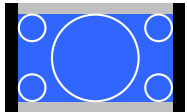
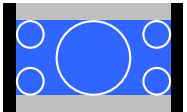
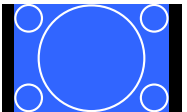

屏幕类型设置：16:9

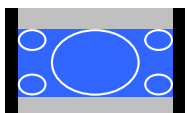
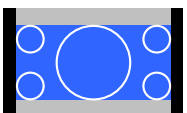
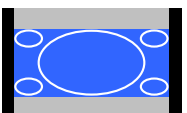
	输入信号的长宽比		
	16:10	16:9	4:3
自动或正常			
全屏			
水平缩放			
垂直缩放			

	输入信号的长宽比		
	16:10	16:9	4:3
原始*			

* 图像可能不同，具体视输入信号的分辨率而定。

屏幕类型设置：4:3

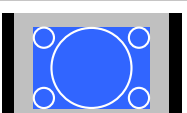
	输入信号的长宽比		
	16:10	16:9	4:3
自动或正常			
4:3			
16:9			
水平缩放			
垂直缩放			
原始*			

* 仅限计算机图像，以及来自 HDMI 端口/HDBaseT 端口的图像。图像可能不同，具体视输入信号的分辨率而定。

调节图像

色相、饱和度和亮度调节

您可以根据喜好调节以下六轴的色相(色调)、饱和度(鲜艳度)和亮度：R (红)、G (绿)、B (蓝)、C (青色)、M (洋红)和 Y (黄色)。

1 投影期间按 [Menu] 按钮。

2 从**图像**中选择**高级**，然后按 [↵] 按钮。

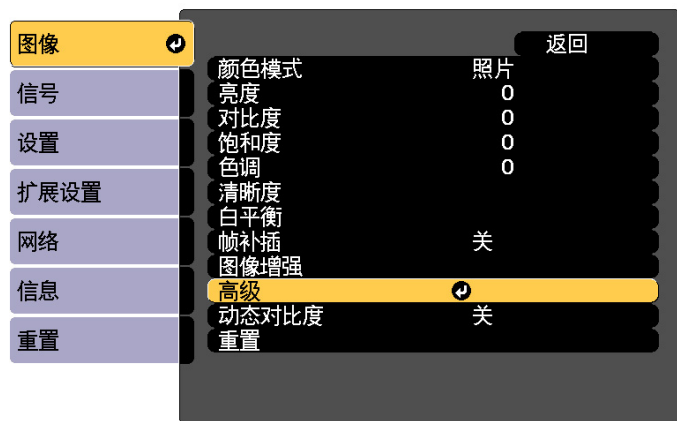

[Esc]:返回 [↵]:选择 [↵]:确定 [Menu]:退出

3 选择 **RGBCMY**，然后按 [↵] 按钮。

4 使用 [▲][▼] 按钮选择要调节的颜色，然后按 [↵] 按钮。

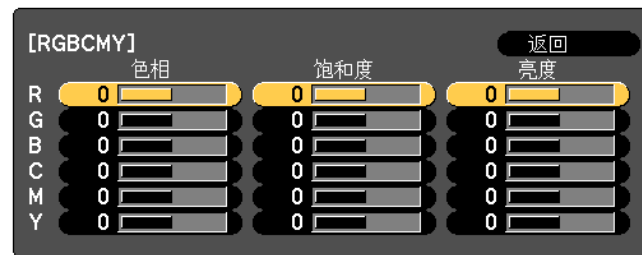

[Esc]:返回 [↵]:选择 [↵]:确定 [Menu]:退出

5 使用 [▲][▼] 按钮选择项目，然后使用 [◀][▶] 按钮进行调节。

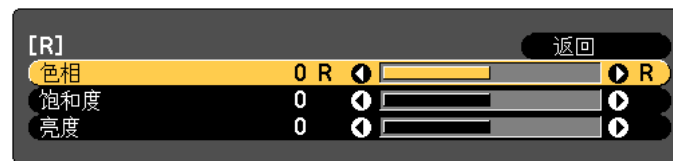

[Esc]:返回 [↵]:选择 [◀]:调节 [▶]:调节 [Menu]:退出 [Default]:重置 [↵]:切换背景

每次按 [↵] 按钮时，调节画面改变。

6 要完成校正，请按 [Menu] 按钮。

Gamma 调节

您可以根据所连设备调节产生的半色调亮度差异。

您可以使用以下三种方法的其中一个设置它。

- 选择并调节校正值
- 浏览图像时调节
- 使用 Gamma 调节表进行调节



通过投影静态照片进行调节。使用影片不能正确调节 Gamma。

选择并调节校正值

- 1 投影期间按 [Menu] 按钮。
- 2 从图像中选择高级，然后按 [↵] 按钮。

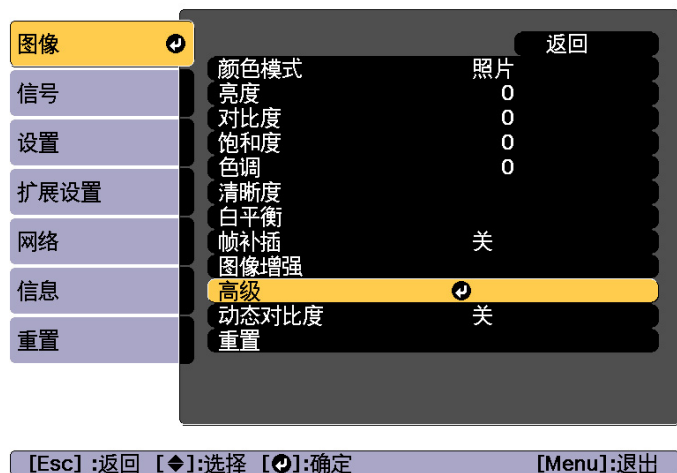

- 3 选择 Gamma，然后按 [↵] 按钮。
- 4 使用 [▲][▼] 按钮选择校正值，然后使用 [↵] 按钮确认选择。

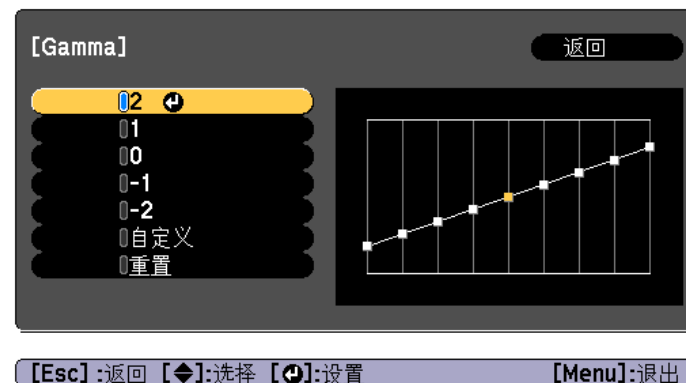

选择更大值时，图像的暗色区域变得更亮，但是相对浅色区域的饱和度可能会变弱。

选择更小值时，您可以降低图像的整体亮度，让图像更为清晰锐利。

如果您从图像菜单上的颜色模式中选择 **DICOM SIM**，请根据投影尺寸选择调节值。

CB-L1505U/CB-L1500U

- 如果投影尺寸为 150 英寸或更少，则选择较小值。
- 如果投影尺寸为 150 英寸或更多，则选择较大值。

CB-L1405U/CB-L1300U/CB-L1200U/CB-L1100U

- 如果投影尺寸为 120 英寸或更少，则选择较小值。
- 如果投影尺寸为 120 英寸或更多，则选择较大值。



由于安装环境和屏幕规格方面的问题，医学图像可能不能正确再现。

浏览图像时调节

选择要调节亮度的图像上的点，然后只调节所选的色调。

- 1 投影期间按 [Menu] 按钮。

2 从**图像**中选择**高级**，然后按 [↵] 按钮。

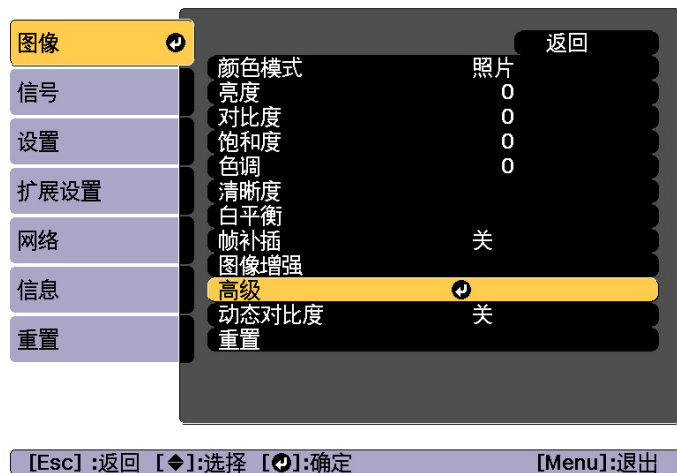

3 选择 **Gamma**，然后按 [↵] 按钮。

4 选择**自定义**并使用 [↵] 按钮确认。

5 选择**按图像进行调节**并使用 [↵] 按钮确认。

6 将投影图像上的光标移到您需要更改亮度的位置，然后按 [↵] 按钮。

如果按 [↵]，图像会闪烁，您可以检查调节目标的色调区域。

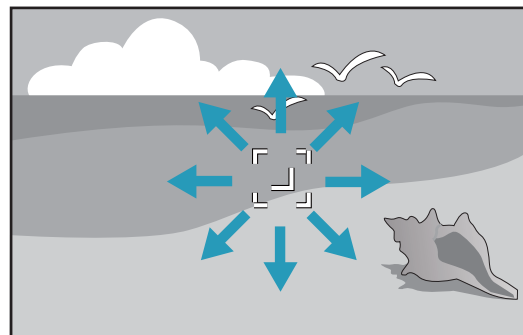

7 使用 [▲][▼] 按钮进行调节，然后使用 [↵] 按钮确认。

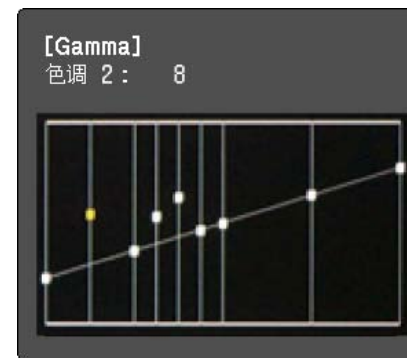

8 是否继续调节设置？显示时，选择**是**或**否**。
要调节另一个位置，请选择**是**，然后从步骤 6 开始重复步骤。

使用 Gamma 调节表进行调节

选择图形上的一个色调点并进行调节。

1 投影期间按 [Menu] 按钮。

2 从**图像**中选择**高级**，然后按 [↵] 按钮。

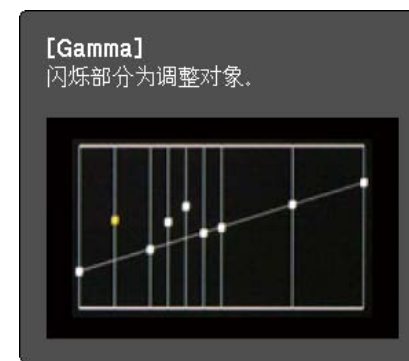

- 3** 选择 **Gamma**，然后按 [↵] 按钮。
- 4** 选择**自定义**并使用 [↵] 按钮确认。
- 5** 选择**按图样进行调节**并使用 [↵] 按钮确认。
- 6** 使用 [◀][▶] 按钮选择要更改的色调，然后使用 [▲][▼] 按钮进行调节。完成更改后，使用 [↵] 按钮确认。
如果使用 [◀][▶] 按钮选择要更改的色调，图像会闪烁，您可以检查调节目标的色调区域。

- 7** **是否继续调节设置?** 显示时，选择**是**或**否**。
要调节另一个色调，请选择**是**，然后从步骤 6 开始重复步骤。

帧补插

用当前帧和上一帧来创建中间帧，从而通过补插帧获得更加平滑的图像。您可以处理那些移动不顺畅的图像，例如投影快速移动图像时的跳帧。

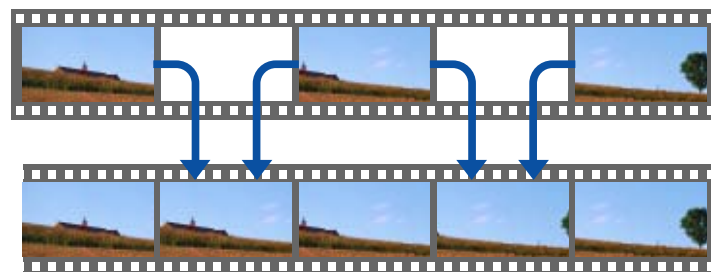

- 1** 投影期间按 [Menu] 按钮。

2 从**图像**中选择**帧补插**，然后按 [↵] 按钮。



[Esc]:返回 [◆]:选择 [⏏]:确定 [Menu]:退出

3 选择补插级别：**低、正常或高**。
设定它们后如果出现噪点，则设定为 **关**。

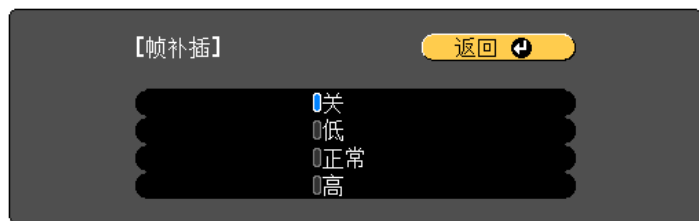

[Esc] / [⏏]:返回 [◆]:选择 [Menu]:退出

4 按 [Menu] 按钮完成设定。

1 投影期间按 [Menu] 按钮。

2 从**图像**中选择**图像增强**，然后按 [↵] 按钮。
显示以下画面。

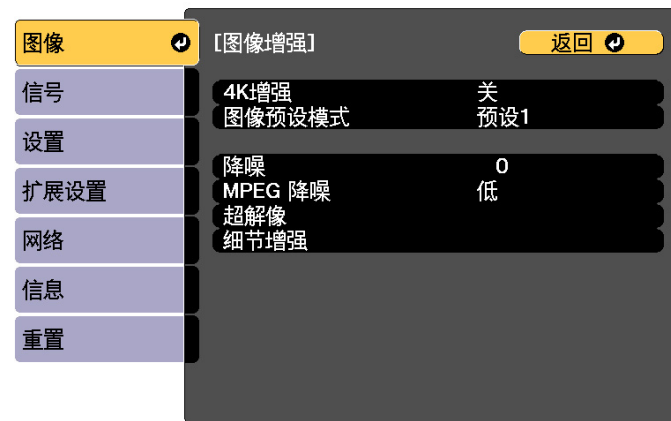

[Esc] / [⏏]:返回 [◆]:选择 [Menu]:退出

4K增强

4K增强是以双倍分辨率投影图像的一项功能，通过对角线方式移动 1 个像素（增量为 0.5 个像素）来实现双倍分辨率。

高分辨率图像信号投影具有逼真的细节。

1 从**图像增强**选择 **4K增强**，然后按 [↵] 按钮。

调节图像分辨率 (图像增强)

您可以使用**图像增强**调节图像分辨率，以更强烈的纹理和材质感重现清晰的图像。

2 选择以下其中一项，然后按 [↵] 按钮。

关: 禁用 4K增强。如果输入的信号超过本投影机的面板分辨率，则按照投影机的面板分辨率显示图像。

Full HD: 如果输入的是 1080i/1080p/WUXGA 分辨率或更高的信号，启用4K增强。

WUXGA+: 如果输入的是超过 WUXGA 分辨率的信号，启用4K增强。要投影高分辨率影片，您可以使用**图像预设模式**的这个设定投影高清晰图像。

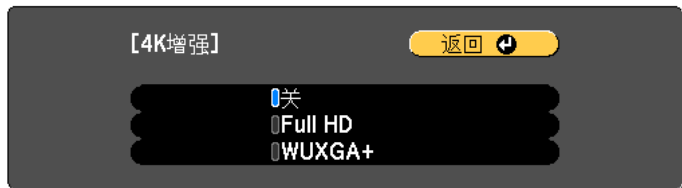

[Esc] / [↵]:返回 [↵]:选择 [Menu]:退出



- 要从多台投影机投影，请选择**关**以统一每个图像。
- **关**适用于从计算机等投影演示材料。
- 如果设为**Full HD**或**WUXGA+**，则使用以下功能校正的状态被取消。
边缘融合、比例、曲面投影校正、点校正、弯角投射校正
- **4K增强**被设为**关**时，设置会恢复到之前的状态。

3 按 [Esc] 按钮返回上一屏幕。

图像预设模式

按照事先准备的五种预设投影的图像，选择最佳设定。

以下设定保存在预设中。

降噪、MPEG 降噪、超解像、细节增强

1 从图像增强选择图像预设模式，然后按 [↵] 按钮。

2 选择以下其中一项，然后按 [↵] 按钮。

预设1 至预设5: 事先保存的设定应用到图像。

关: 选择它关闭预设。

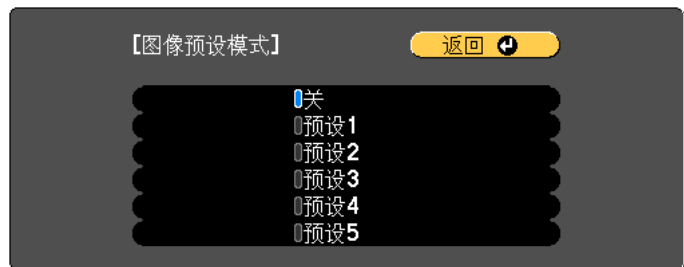

[Esc] / [↵]:返回 [↵]:选择 [Menu]:退出



- 选择**预设1 至预设5**后，您可以单独微调每个设定。调节后设定将被覆盖。
- **4K增强**启用和禁用时，调节后设定将被单独覆盖。

3 按 [Esc] 按钮返回上一屏幕。

降噪

在输入逐行信号或隔行信号时，您可以使粗糙的图像更平滑以获得更柔和的图像质量。



在以下情况下它被禁用。

- **图像处理**被设为**快速2**
- **4K增强**启用时
- 输入信号的分辨率超过 WUXGA 时

1 从图像增强选择降噪，然后按 [↵] 按钮。

2 使用 [◀][▶] 按钮调节相关数值。



3 按 [Esc] 按钮返回上一屏幕。

MPEG 降噪

投影 MPEG 影片时您可以减少轮廓中发生的点和块噪音。



在以下情况下它被禁用。

- 4K增强启用时
- 输入信号的分辨率超过 WUXGA 时

1 从**图像增强**选择 **MPEG 降噪**，然后按 [↵] 按钮。

2 选择一个降噪级别：**低**、**正常**或**高**，然后按 [↵] 按钮。
如果选择关，则禁用 **MPEG 降噪**。

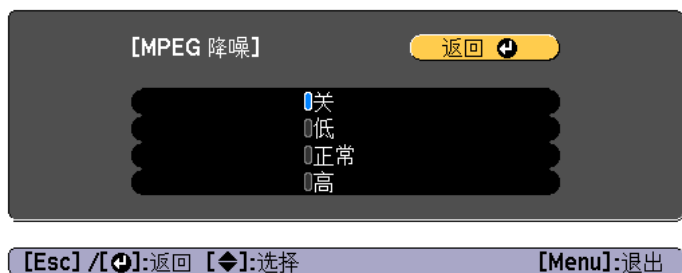

3 按 [Esc] 按钮返回上一屏幕。

超解像

如要显示色彩鲜艳的图像，则在按比例放大图像信号进行投影时，您可以减少图像边缘出现的模糊。

1 从**图像增强**选择**超解像**，然后按 [↵] 按钮。

2 使用 [▲][▼] 按钮选择项目，然后使用 [◀][▶] 按钮进行调节。

细线调整: 如果此参数设定为正值，则会增强类似头发或纤维等纤细物体的清晰度。

柔焦细节: 如果此参数设定为正值，则会增强图像中物体的轮廓、背景和其他主要部分的清晰度。



3 按 [Esc] 按钮返回上一屏幕。

细节增强

您可以通过加强图像局部的对比度创建具有更强烈纹理和材质感的图像。

1 从**图像增强**选择**细节增强**，然后按 [↵] 按钮。

2 使用 [▲][▼] 按钮选择项目，然后使用 [◀][▶] 按钮进行调节。

强度: 值越大，增强的对比度越大。

范围: 值越大，细节增强的范围越宽。

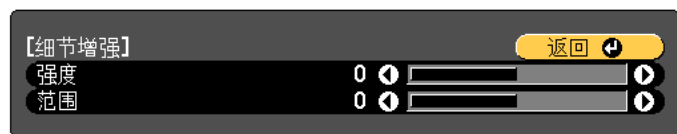

[Esc]/[◀]:返回 [▶]:选择 [Menu]:退出



取决于图像，可能会在不同颜色之间看到亮色的边界线。如果其给您造成困扰，则可设定更小值。

3 按 [Esc] 按钮返回上一屏幕。

投影 3D 图像

您可以使用两台投影机来投影被动 3D 图像。投影和观看 3D 图像需要以下各项。

- 偏光镜
- 被动式3D眼镜
- 堆叠安装架
- 被动式3D银幕



本投影机可自行配置 R (红)、G (绿) 和 B (蓝) 偏光投影的方向。无须颠倒左右眼 G (绿) 图像信号。



有用功能

本节介绍多画面投影、Split Screen、记忆、日程和安全功能。

可安装多台投影机投影大幅、宽屏图像。
可调整每张投影图像的亮度和色调差异，以获得无缝拼接的画面。



- 将 **4K增强** 设为关。
- 我们建议启动投影机至少 20 分钟后再设定焦距、变焦和镜头移动，因为刚启动投影机时图像不稳定。
- 如果**几何校正**值过大，则很难调整重叠图像的图像位置。
- 可以在不连接视频设备的情况下显示 测试图样 以调整投影状态。
☛ “显示测试图样” 第30页
- 当您需要投影的点状图像不需要增大或缩小即可投影时，您可以做精确调整。

调整步骤

在线自动调整

可自动调整多台投影机投射的图像，使其与设为主投影机的投影机投射的图像相匹配（屏幕匹配）。

选择主投影机之前，请将所有投影机的**灯光模式**设为自定义，并将**亮度级别**设为最大值。将投射最暗投影图像的投影机设为主投影机。

☛ **设置 - 亮度设置 - 灯光模式 - 亮度级别** 第125页

前期准备

- (1) 使用 LAN 电缆将所有投影机联网。
- (2) 启动主投影机。
- (3) 设定主投影机和遥控器的 ID。
☛ “设定投影机 ID” 第37页
- (4) 启动所有投影机。
- (5) 将所有投影机的 **DHCP** 设为开，或者检查是否分配 IP 地址。
☛ **网络 - 网络配置 - 有线LAN - IP设置** 第135页

- (6) 请确保**睡眠模式**设为关，以免投影机在调整过程中关机。
☛ **扩展 - 操作 - 睡眠模式** 第126页

调整投影位置

- (1) 调整投影机的位置（角度）。
☛ “安装设置” 第28页
- (2) 调整图像排列情况。
☛ “自动执行平铺” 第87页

调整投影图像

- (1) 调整图像长宽比。
☛ “屏幕设置” 第28页
☛ “更改投影图像的长宽比” 第75页
- (2) 调整镜头移动设定。
☛ “调整投影图像的位置（镜头移动）” 第31页
- (3) 调整变焦和焦距。
☛ “调节图像大小” 第33页
☛ “校正焦距” 第34页
- (4) 调整图像中的细微差别。
☛ “点校正” 第69页
- (5) 调整图像边缘。
☛ “边缘融合” 第89页
☛ “黑场调节” 第91页
- (6) 调整图像的亮度和色调。
☛ “屏幕匹配” 第94页
- (7) 选择图像的各个部分。
☛ “显示缩放的图像” 第97页

离线手动调整

手动调整所有投影机投射的图像。

前期准备

- (1) 启动所有投影机。
- (2) 为所有投影机和遥控器设定 ID。
 - ☛ “设定投影机 ID” 第37页

调整投影位置

- (1) 调整投影机的位置（角度）。
 - ☛ “安装设置” 第28页
- (2) 调整图像排列情况。
 - ☛ “手动执行平铺” 第89页

调整投影图像

- ☛ “调整投影图像” 第86页

平铺

从多台投影机投影同一个图像以创建一个大图像。您最多可以使用九台投影机进行投影。

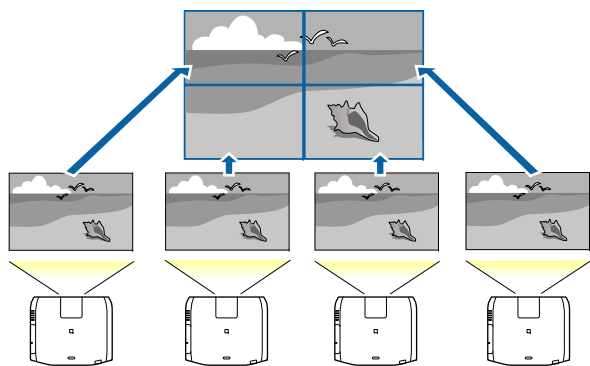

执行平铺之前，将投影图像调整为矩形。调整图像大小和焦点。

☛ “调节图像大小” 第33页

☛ “校正焦距” 第34页

自动执行平铺

本节介绍如何选择**分组**中正在使用的投影机和自动配置正在投影的图像。



位置设置通过置入投影机前侧的摄像机完成。请勿遮挡摄像机或投影图像。

- 1** 投影期间按 [Menu] 按钮。
- 2** 从**扩展选择多画面投影**，然后按 [↵] 按钮。
- 3** 选择**分组**，然后按 [↵] 按钮。
- 4** 选择用于平铺的投影机，然后按下 [↵] 按钮。



[Esc]:返回 [◆]:选择 [↻]:设置 [Menu]:退出

- (1) 选择要使用的投影机，输入对号。
选择**重新整理**可更新列表。选择**排序**可对投影机进行排序。
- (2) 选择**设置**，然后按 [↵] 按钮。

5 选择**平铺**，然后按 [↵] 按钮。

6 选择**平铺**。选择**自动**，然后按 [Esc] 按钮。

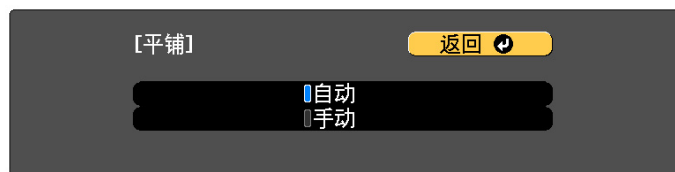

[Esc] / [↻]:返回 [◆]:选择 [Menu]:退出

7 选择**位置设置**，然后按 [↵] 按钮。

会自动放置图像。

消息"向定位的投影机分配ID。是否继续?"显示时，选择**是**。
设置完成后，会显示以下画面。



[Esc]:返回 [◀▶]:移动 [Menu]:退出



如果图像定位不正确，请在步骤 6 中选择**手动**，然后按照下述步骤手动定位图像。

- (1) 在**布局**中设置行和列。
- (2) 选择**设置**，然后按 [↵] 按钮。
- (3) 在**位置设置**中选择位置，然后按 [↵] 按钮。
- (4) 重复执行步骤3，重新定位所有投影机的位置。
- (5) 选择**设置**，然后按 [↵] 按钮。

8 输入图像信号以显示图像。

☛ “自动检测输入信号和更改投影图像 (信号源搜索)” [第56页](#)

平铺完成后，调整投影图像的任何位置间隙和色调。

☛ “调整投影图像” [第86页](#)



- 平铺完成后，请勿更改投影机的 IP 地址或投影机名称。否则，图像将无法自动调整。
- 平铺完成后，可使用遥控器对每台投影机进行设置。选择要用遥控器设置的投影机的 ID。可在**平铺 - 位置信息**中查看投影机 ID。
 ● “设定遥控器识别号” [第38页](#)

手动执行平铺

本节介绍如何在不执行**分组**的情况下手动执行图像位置设置。

- 1** 投影期间按 [Menu] 按钮。
- 2** 从**扩展选择多画面投影**，然后按 [↵] 按钮。
- 3** 选择**平铺**，然后按 [↵] 按钮。
- 4** 选择**布局**，然后按 [↵] 按钮。
 - (1) 在行和列中设置投影机数。
 - (2) 选择**设置**，然后按 [↵] 按钮。
- 5** 为要用于平铺的每台投影机重复步骤 1 到 4。

- 6** 选择**位置设置**，然后按 [↵] 按钮。

- (1) 在**行顺序**和**列顺序**中设置投影图像的位置。
行顺序: 按照 1、2、3 的顺序从上到下安排屏幕。
列顺序: 按照 A、B、C 的顺序从左到右安排屏幕。

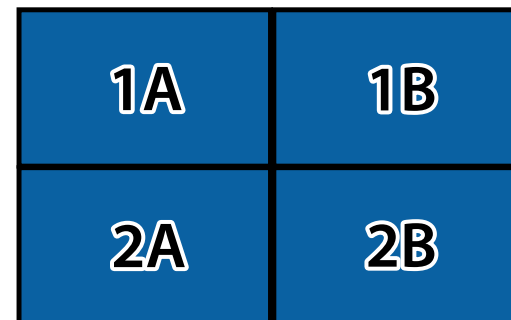

- (2) 选择**设置**，然后按 [↵] 按钮。

- 7** 对于每台投影机重复步骤 6。

- 8** 输入图像信号以显示图像。

- “自动检测输入信号和更改投影图像 (信号源搜索)” [第56页](#)

平铺完成后，调整投影图像的任何位置间隙和色调。

- “调整投影图像” [第86页](#)

边缘融合

您可以微调重叠区域以获得无缝拼接的画面。

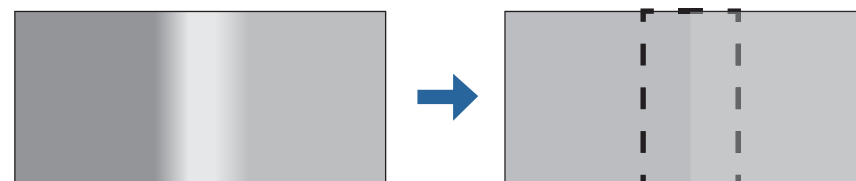



执行边缘融合来提高调节精确度之前，请按遥控器上的 [Color Mode] 按钮，然后将颜色模式设为多画面投影。

- 1 投影期间按 [Menu] 按钮。
- 2 从扩展中选择多画面投影。
- 3 选择边缘融合，然后按 [↵] 按钮。
显示以下画面。

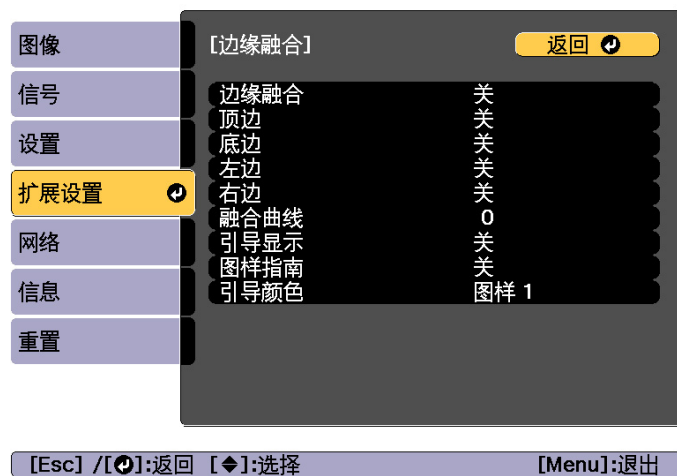

子菜单	功能
边缘融合	设为开可启动边缘融合功能。多台投影机停止投影时设为关。
顶边/底边/左边/右边	<p>融合: 设为开以启动边缘融合使其接近您的设定，随后融合范围的灯光将变暗。</p> <p>混合开始位置: 将融合开始位置显示为红线，在像素级别进行调节。</p> <p>融合范围: 调节需要变暗的范围。可以在一个像素的水平上调节。最大范围为45%分辨率。</p>

子菜单	功能
融合曲线	有16种变暗方式供您选择。
引导显示	设定为开时可在边缘融合设定范围中显示指示栏。
图样指南	设定为开可显示指示栏来匹配边缘融合设定范围的位置。
引导颜色	从三种指示栏颜色组合中进行选择。

- 4 打开边缘融合。
 - (1) 选择边缘融合，然后按 [↵] 按钮。
 - (2) 选择开，然后按下 [↵] 按钮。
 - (3) 按 [Esc] 按钮。
- 5 将引导显示设为开。
 - (1) 选择引导显示，然后按 [↵] 按钮。
 - (2) 选择开，然后按下 [↵] 按钮。
 - (3) 按 [Esc] 按钮。



如果指示栏模糊，您可以在 **引导颜色** 中更改指示栏的颜色。

- 6 将图样指南设为开。
 - (1) 选择图样指南，然后按 [↵] 按钮。
 - (2) 选择开，然后按下 [↵] 按钮。
 - (3) 按 [Esc] 按钮。
- 7 根据图像的重叠部分设置顶边、底边、左边或右边。
以下以如何设置屏幕 (1) 为例进行了说明。

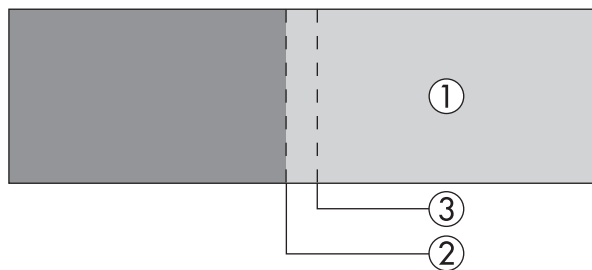

在上述示例中，由于图像 (1) 左侧的重叠区域较为明显，因此您需要调节**左边**。

- (1) 选择**左边**，然后按下 [**←**] 按钮。
- (2) 选择**融合**，然后按 [**←**] 按钮。
- (3) 选择**开**，然后按下 [**←**] 按钮。
- (4) 按 [Esc] 按钮。
- (5) 在**混合开始位置**中，将混合开始位置与图像的边缘 (2) 对准。
- (6) 按 [Esc] 按钮。
- (7) 在**融合范围**中，调节要做阴影的范围 (3)。
重叠范围和指示栏处于相同位置时的值为最佳值。

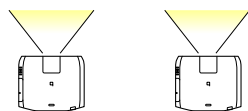
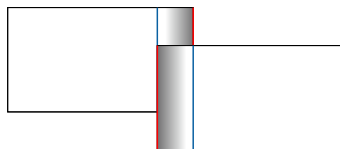

- (8) 按 [Esc] 按钮。

8 设定融合曲线。

- (1) 选择**融合曲线**，然后按 [**←**] 按钮。
- (2) 从 **0** 到 **15** 中选择变暗程度，然后按 [**←**] 按钮。
- (3) 按 [Esc] 按钮。

- 9 完成设置后，将**引导显示**和**图样指南**设为**关**以结束操作。

黑场调节

在显示黑色图像时，仅图像重叠区域显得清晰。黑色电平功能使您可以将图像不重叠区域和图像重叠区域的亮度和色调匹配，使差异看起来不太明显。

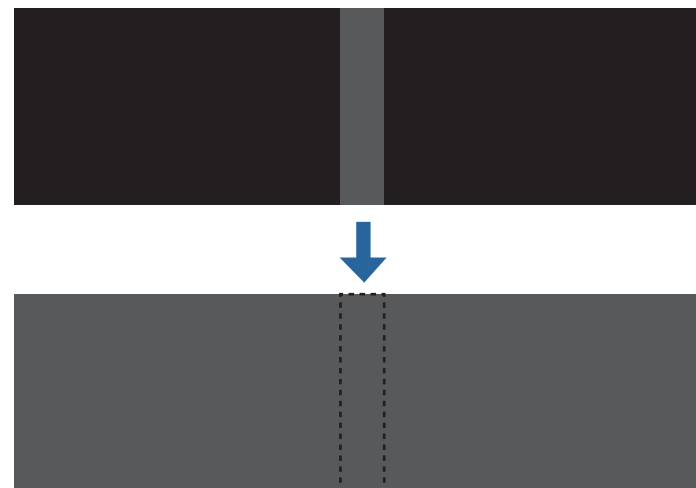

- 在显示测试图样时不能调节黑场调节。
- 如果**几何校正**值很大，则可能无法正确调节。
- 即使进行了黑色电平调节，亮度和色调在图像重叠区域以及其他区域也可能不同。
- 如果更改**顶边/底边/右边/左边**设置，则黑场调节将返回默认值。
☛ “边缘融合” [第89页](#)
- 当屏幕匹配开始自动调节时，会自动调整颜色调节的设置。
☛ “自动校正多台投影机的亮度和色调” [第95页](#)

- 1** 从多画面投影中选择黑场调节，然后按下 [↵] 按钮。



[Esc]:返回 [◆]:选择 [⏎]:确定 [Menu]:退出

- 2** 选择颜色调节，然后按 [↵] 按钮。

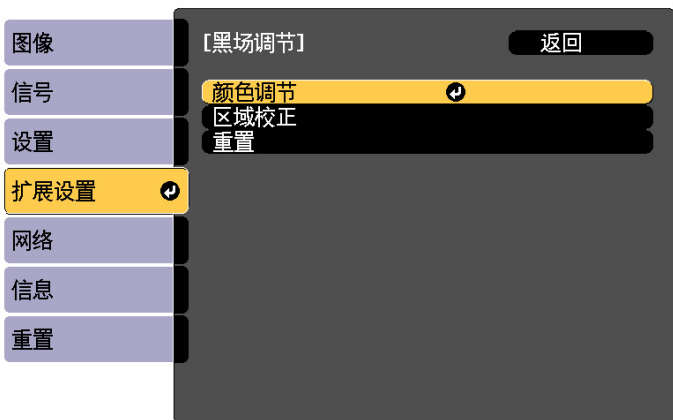

[Esc]:返回 [◆]:选择 [⏎]:确定 [Menu]:退出

基于顶边/底边/右边/左边的设定显示区域。

- 3** 选择要调节的区域，然后按 [↵] 按钮。
选择的区域显示为橙色。

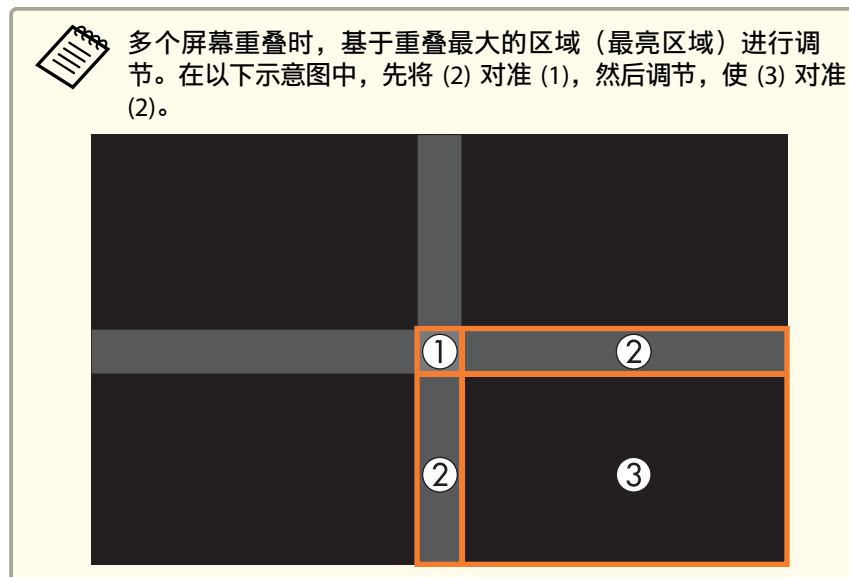

- 4** 调节黑色调和亮度。

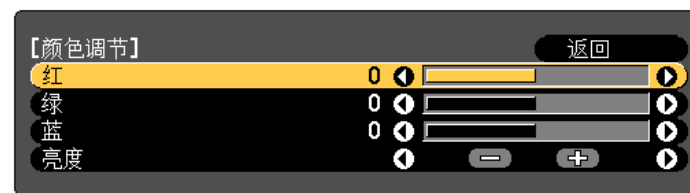

[Esc]:返回 [◆]:选择 [←/→]:调节 [Menu]:退出 [Default]:重置

- 5** 按照需要重复步骤 3 和 4 以调节任何剩余的部分。



完成该操作后，如果某些区域的色调不匹配，可以通过**区域校正**对其调整。

6 按 [Esc] 按钮返回步骤 2 中显示的画面。

7 选择**区域校正**，然后按 [↵] 按钮。



8 选择**开始校准**，然后按 [↵] 按钮。



指示图像重叠显示区域的边界线。

基于**顶边/底边/右边/左边**的设定显示边界线。

9 使用 [▲][▼][◀][▶] 按钮选择要调节的区域边界线。
选择的边界线显示为橙色。



10 按 [↵] 按钮确认选择。

将显示要为调节范围设置的点。

您可以在步骤 8 中更改屏幕上点一侧显示的点数。

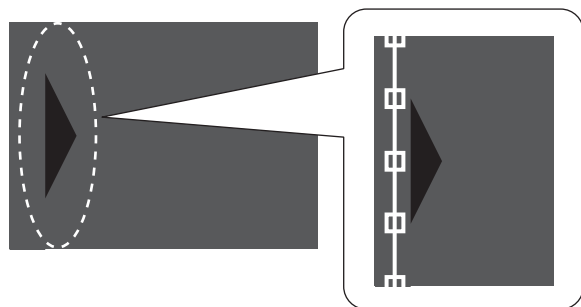

11 使用 [▲][▼][◀][▶] 按钮调节边界线位置，然后按 [↵] 按钮。

12 按下 [▲][▼][◀][▶] 按钮选择想要移动的点，然后按下 [↵] 按钮。

选择的点显示为橙色。

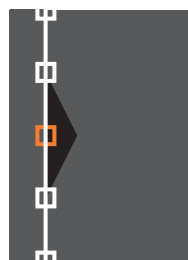

13 按下 [▲][▼][◀][▶] 按钮移动点。

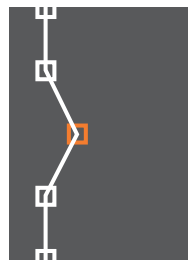

如要继续移动其他点，请按 [Esc] 按钮返回步骤 12，然后重复步骤 12 和 13。

要调节另一个边界线，请按 [Esc] 按钮，直至显示步骤 9 中用于选择边界线的屏幕。



若要让黑场调节返回默认值，按 [Esc] 按钮返回步骤 7 画面，选择[重设]，然后按 [↵] 按钮。

14 要完成调整操作，请按 [Menu] 按钮。

屏幕匹配

调节多台投影机的色调和亮度。

如果投影机已联网，根据主投影机的调整值自动调节多台投影机的色调和亮度。

如果投影机未联网，或者自动调节无法正常运行，可手动调节所有投影机的色调和亮度。



- 建议打开投影机或取消 A/V 静音 20 分钟后再执行屏幕匹配。
- 要提高调节的准确性，建议投影图像时调低房间亮度，然后再进行调节。
- 开始调节之前，对主投影机执行以下操作。
 - 使用遥控器的 [Color Mode] 按钮，将**颜色模式**设定为**多画面投影**。
 - 按遥控器上的 [A/V Mute] 按钮来取消 A/V Mute。
 - 根据需要在图像菜单上调节以下项目。
亮度、对比度、饱和度、色调、白平衡、高级
 - ☛ “图像菜单” [第122页](#)
 - 设置投影图像的亮度。
 - ☛ “设置亮度” [第71页](#)
- 如果每台投影机的亮度因灯光老化存在较大差异，请再次执行屏幕匹配。
- 通过使用计划功能，可自动调整设置时的色调和亮度。
 - ☛ “计划功能” [第109页](#)
- 如果屏幕匹配未正确执行，请参见下文。
 - ☛ “自动调整执行不当” [第168页](#)

自动调节功能的工作条件

满足以下条件时，会为屏幕匹配启用自动调节功能。

- 屏幕表面平整，没有扭曲或弯曲
- 使用白色哑光漫射屏幕
- 投影尺寸为 80 到 200 英寸
- 平铺后的投影图像为矩形
- 所有投影图像无间隙排列（或图像部分重叠）
- 投影机安装与投影表面平行
- 边缘融合的宽度为 15% 到 45%



- 使用下列镜头时，不可进行自动调节。
 - CB-L1505U/CB-L1500U: ELPLR04、ELPLL08、ELPLL07
 - CB-L1405U/CB-L1300U/CB-L1200U/CB-L1100U: ELPLX01、ELPLR04、ELPLM11、ELPLM07、ELPLL08、ELPLL07
- 自动调节后，一些镜头的镜头移动范围会缩小。
 - ☛ “调整投影图像的位置（镜头移动）” [第31页](#)

自动校正多台投影机的亮度和色调

根据主投影机上的亮度和色调，自动校正在**分组**中选择的亮度和色调。



- 开始自动调节之前，请检查以下几点。
 - 投影机是否联网
 - 是否已为投影机设置**位置设置**
- 通过置入投影机前侧的摄像机执行自动调节。请勿遮挡摄像机或投影图像。
- 自动调节需要的时间视投影机位置和数量而定，最长时间大概可达到 12 分钟。
- 会自动调节亮度设置和黑场调节的设置（仅限**颜色调节**）。
- 自动调节后，色彩均匀度和颜色匹配会恢复其默认值。

1 从**多画面投影**中选择**屏幕匹配**，然后按下 [↵] 按钮。

2 选择**开始自动调整**，然后按 [↵] 按钮。



显示调整图案，并开始调整。如果调整前显示投影图像，说明调整步骤已完成。



- 如果出错，请参见下文。
 ● “自动调整执行不当” [第168页](#)
- 要恢复自动调节之前的状态，请选择**撤消**。如果在选择**撤消**后选择**重做**，则会使图像恢复到自动调节后的状态。
- 要使**屏幕匹配**恢复为默认值，请选择**重置**。

颜色匹配

您可以微调色彩平衡和亮度将各个色调由黑色变为白色。

如果投影机未联网，或者您要在自动调节后进行手动调节，请在所有投影机上执行以下步骤。

- 1 从**多画面投影**中选择**屏幕匹配**，然后按下 [↵] 按钮。
- 2 选择**颜色匹配**，然后按 [↵] 按钮。

显示以下画面。



[Esc]:返回 [↵]:选择 [←]:调节 [→]:调节 [Menu]:退出 [↵]:切换背景

重叠区域中有一半采用黑色显示，可便于检查图像边缘。

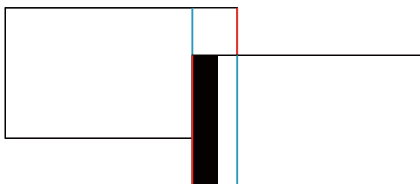

调节级数: 从白色到灰色，直至黑色，共有八种级别。各个级别可以单独调整。

红、绿 和 蓝: 调整各个颜色的色调。

亮度: 调节图像的亮度。



每次按下 [↵] 按钮时，画面会在所投影图像和调整画面之间切换。

- 3 选择**调节级数**，然后使用 [←][→] 按钮设定调整级别。
- 4 选择**红、绿或蓝**，然后按下 [←][→] 按钮调节色调。
- 5 选择**亮度**，然后使用 [←][→] 按钮调节亮度。
- 6 返回到步骤 2，再调整各个级别。

- 7 按 [Esc] 按钮返回上一屏幕。

显示缩放的图像

裁剪并显示图像的一部分。这可以让您合并从多台投影机投影的图像，从而创建大尺寸图像。

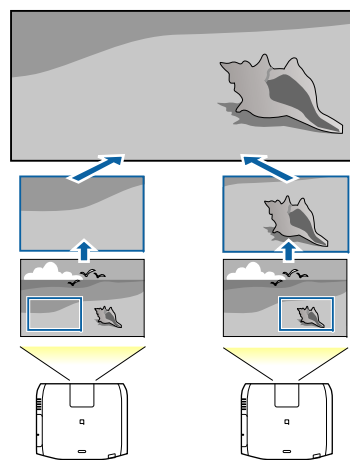

- 1 打印图像，然后按下 [Menu] 按钮。
- 2 从扩展中选择**多画面投影**。



此外，也可以在信号中的**比例**内执行相同的操作。

- 3 选择**比例**，然后按 [↵] 按钮。
- 4 打开**比例**。
 - (1) 选择**比例**，然后按 [↵] 按钮。

- (2) 选择**自动**或**手动**，然后按 [↵] 按钮。

自动：根据边缘融合和平铺中的调整值，自动调整剪切区域。执行完步骤 6 后，不需要执行任何步骤。

手动：允许您手动调整剪切区域。

- (3) 按 [Esc] 按钮返回上一屏幕。



如果自动调节对剪切的图像无效，请调整长宽比，然后选择**自动**。

☛ “更改投影图像的长宽比” [第75页](#)

5 设定比例模式。

- (1) 选择**比例模式**，然后按 [↵] 按钮。

- (2) 选择**变焦显示**或**全屏显示**，然后按 [↵] 按钮。

变焦显示：根据当前显示的图像进行调整。

放大



移动



全屏显示：根据投影机的面板尺寸（可以显示图像的最大区域）进行调整。

放大



移动



- (3) 按 [Esc] 按钮返回上一屏幕。

6 调节比例。

通过 [▲][▼] 按钮选择调整方式，然后使用 [◀][▶] 按钮进行调整。

-+：同时在水平和垂直方向上放大或缩小图像。

垂直比例：垂直放大或缩小图像。

水平比例：水平放大或缩小图像。

7 图像已剪切并进行调整。

- (1) 选择**剪切调节**，然后按 [↵] 按钮。
如果选择**剪切范围**，会显示投影机将投影的图像的范围和坐标。
- (2) 使用 [▲]、[▼]、[◀]和[▶]按钮滚动图像。
在查看屏幕的同时，调整各个图像的坐标和尺寸。
- (3) 按 [Menu] 按钮完成设定。



可通过**剪切范围**查看整个图像剪切后的显示区域。

同时投影两个图像 (Split Screen)

您可以在左右屏幕上同时投影来自两个源的图像。

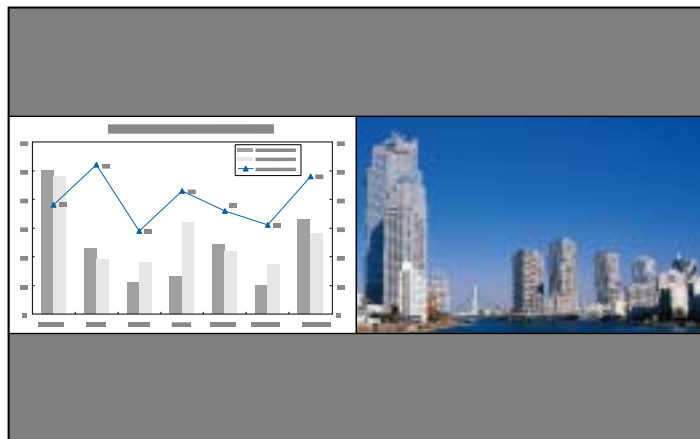

Split Screen 投影的输入源

可以在 split screen 上投影的输入源组合如下所列。

左侧画面	右侧画面						
	HDMI	HDBas eT	DVI-D	SDI*	计算机	BNC	LAN
HDMI	-	✓	✓	✓	✓	✓	✓
HDBaseT	✓	-	✓	✓	✓	✓	✓
DVI-D	✓	✓	-	✓	✓	✓	✓
SDI*	✓	✓	✓	-	-	-	-
计算机	✓	✓	✓	-	-	-	-
BNC	✓	✓	✓	-	-	-	-
LAN	✓	✓	✓	-	-	-	-

* 仅限 CB-L1505U/CB-L1500U/CB-L1405U



- 不支持超过 WUXGA 的信号。
- 如果 4K增强已启用，将显示提示消息。选择是禁用 4K增强。
 图像 - 图像增强 - 4K增强 [第122页](#)

操作步骤

投影在 Split Screen 上

- 1 投影过程中，按遥控器上的 [Split] 按钮。
当前选择的输入源会投影在屏幕左侧。

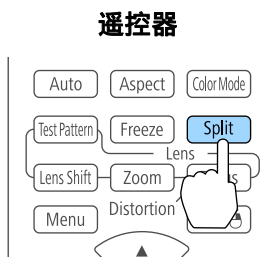

您可以从配置菜单中执行相同的操作。

👉 设置 - Split Screen 第125页

- 2 按 [Menu] 按钮。
将显示 Split Screen 设置屏幕。

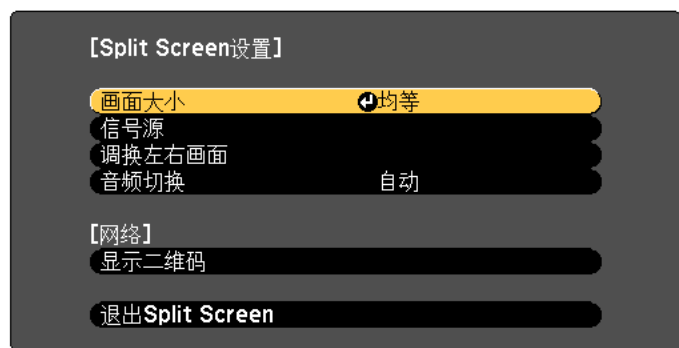

[◀▶]:选择 [⏹]:确定

[Menu]:退出

- 3 选择信号源，然后按 [↵] 按钮。
- 4 为左侧画面和右侧画面选择各个输入源。

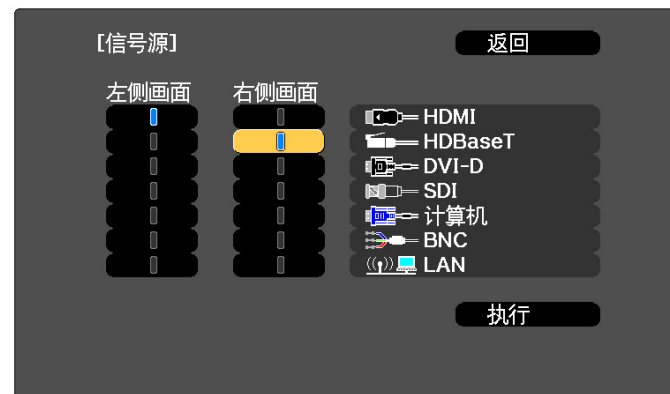

[Esc]:返回 [◀▶]:选择 [⏹]:设置 [Menu]:退出



您可以通过以下步骤执行相同的操作。

- 👉 “自动检测输入信号和更改投影图像（信号源搜索）” 第56页
- 👉 “通过遥控器切换至目标图像” 第57页

- 5 选择执行，然后按 [↵] 按钮。
要在 Split Screen 投影期间切换源，请从步骤 2 开始。

切换左侧和右侧画面

使用以下步骤切换显示在左侧和右侧画面上的投影图像。

- 1 在 Split Screen 投影期间，按下 [Menu] 按钮。

- 选择**调换左右画面**，然后按 [↵] 按钮。
将交换左侧和右侧的投影图像。

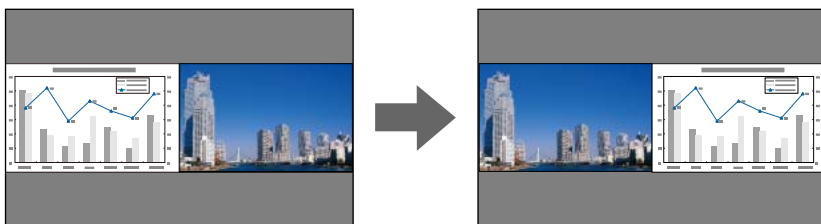

切换左侧和右侧图像大小

- 在 Split Screen 投影期间，按下 [Menu] 按钮。
- 选择**画面大小**，然后按 [↵] 按钮。
- 选择您想要显示的画面大小，然后按 [↵] 按钮。

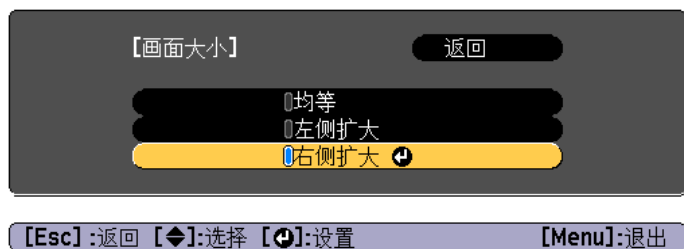

设定屏幕大小后会显示如下所示的投影图像。

均等

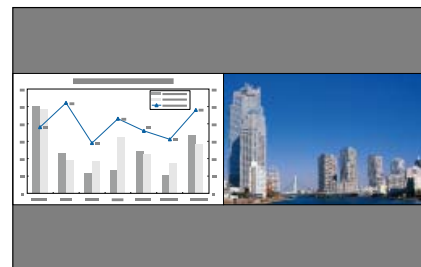

左侧扩大

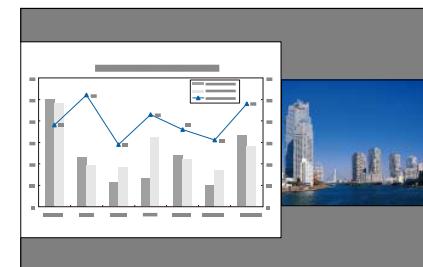

右侧扩大

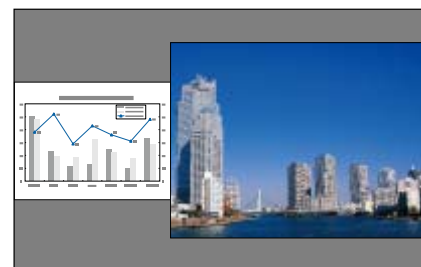

- 不能同时放大左侧画面和右侧画面上的图像。
- 放大其中某个图像时，另一个图像会缩小。
- 根据输入视频信号的不同，即使设定为**均等**，左侧和右侧画面上的图像也可能不会显示为相同大小。

切换音频

- 在 Split Screen 投影期间，按下 [Menu] 按钮。
- 选择**音频切换**，然后按 [↵] 按钮。

3 选择您想要输出的音频，然后按 [↵] 按钮。

选择**自动**时，为放大的屏幕输出音频。如果屏幕大小为**均等**，为左边的屏幕输出音频。

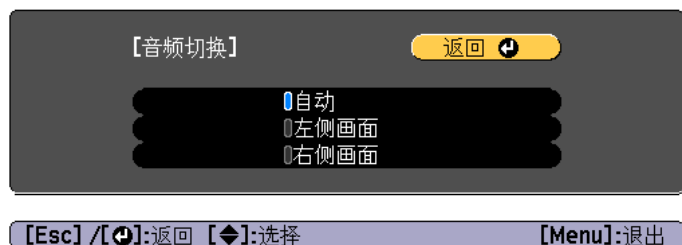

关闭 split screen

按 [Esc] 按钮取消 split screen。

还可以使用以下步骤关闭 split screen。

- 按遥控器上的 [Split] 按钮。
- 在 Split Screen 设置屏幕上，选择**退出Split Screen**。  [第101页](#)

Split Screen 投影期间的限制

操作限制

Split Screen 投影期间不能执行以下操作。

- 设定配置菜单
- E 变焦
- 更改外观模式
- 使用遥控器上的 [User1]、[User2] 或 [User3] 按钮
- 仅当没有输入图像信号或者当显示错误或警告通知时才能显示帮助。
- 无法显示用户标识。

与图像有关的限制

- 对于右边屏幕上的图像，会应用**图像**菜单的默认值。但投影到左侧屏幕上的图像的颜色模式、色温和超解像设置会应用于右侧屏幕的图像上。
- 动态对比度和帧补插不可用。

暂时隐去图像和声音 (A/V Mute)

当您想把听从的注意力集中到您的讲话上时，或者如果您不想显示详细资料时（例如当您在从计算机演示的过程中切换文件时），可以使用该功能。

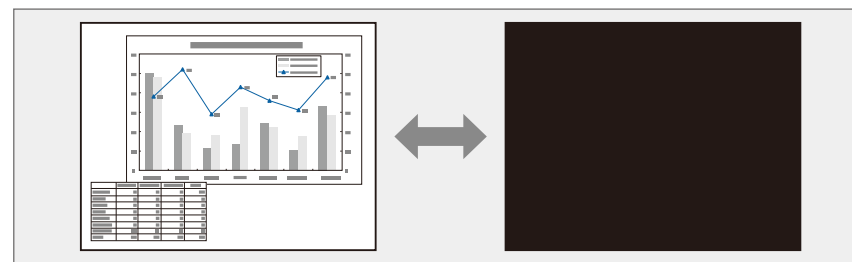

每次按下 [A/V Mute] 按钮，A/V Mute就会打开或关闭。

遥控器

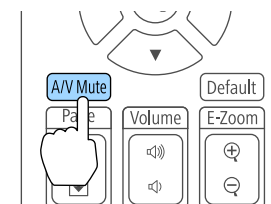



- 如果想要在打开或关闭视频时有淡出或淡入效果，请在淡出和淡入中设置所需的秒数。
扩展 - 操作 - A/V 静音设置 - 淡出, 淡入 第126页
- A/V mute 启用后，约 2 小时没有执行操作时，投影机自动关闭。如果您不想要关闭电源，请将 **A/V Mute** 定时设为关。
扩展 - 操作 - A/V 静音设置 - A/V Mute 定时 第126页
- 从配置菜单将**取消A/V mute** 设为 **A/V Mute** 时，即使不取消 A/V Mute，也可执行下列操作。
 - 通过遥控器上的切换输入按钮来切换来源。
 - 使用通讯命令从计算机控制投影机。**扩展 - 操作 - A/V 静音设置 - 取消A/V mute 第126页**
 仅通过按 [A/V Mute] 按钮或者发送关闭 A/V Mute 命令来取消 A/V Mute。
- 投影移动的图像时，图像和声音继续播放，而 A/V Mute 是开的。无法从激活 A/V Mute 的地方恢复投影。



- 音频不会停止。
- 投影移动的图像时，图像和声音继续播放，而屏幕是冻结的。无法从屏幕冻结的地方恢复投影。
- 如果在显示配置菜单或帮助画面时按下 [Freeze] 按钮，则会关闭显示的菜单或帮助画面。
- 使用 E 变焦功能时，静止功能仍起作用。

使图像静止（静止）

当在运动的图像上启动静止功能时，静止的图像仍会在屏幕上继续投影，所以您可以一次一帧地（像静止照片）投影运动图像。此外，如果事先启动了静止功能，则您可以在不投影任何图像的情况下从计算机执行操作，例如在演示中切换文件。

每次按下 [Freeze] 按钮，静止就会打开或关闭。

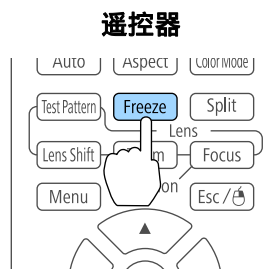

放大图像的局部（E 变焦）

当您想放大图像，可以更详细地观看图像（例如图表和表格）时，该功能十分有用。

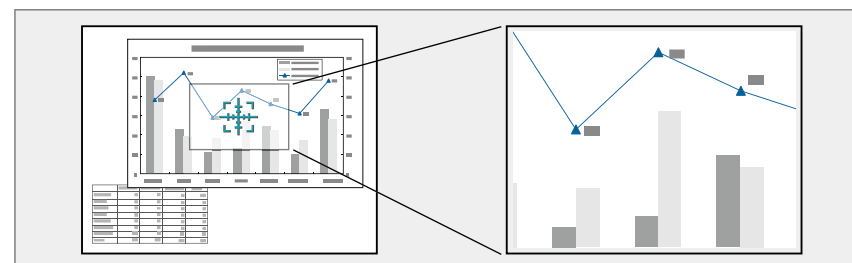

1 启动 E 变焦。

按 [E-Zoom] 按钮显示十字 () 。

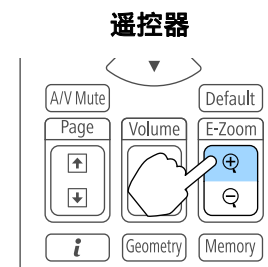

- 2** 将该十字 () 移动到您想放大的图像区域。

遥控器

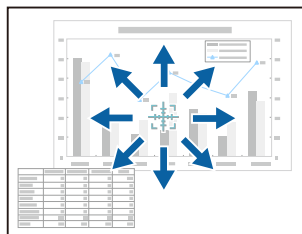
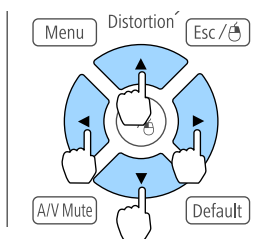

- 3** 放大。

遥控器

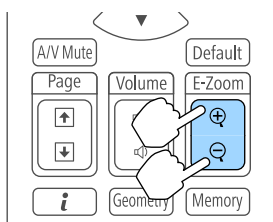

[⊕] 按钮：每次按下该按钮，区域会被扩大。通过按住该按钮，您可以快速扩大图像。

[⊖] 按钮：缩小已放大的图像。

[Esc] 按钮：取消 E 变焦。



- 放大投影期间，请按 [▲]、[▼]、[◀] 或 [▶] 按钮滚动图像。
- 当比例为开时，E 变焦不可用。
☛ 信号 - 比例 第123页
- 如果 4K增强已启用，将显示提示消息。选择是禁用 4K增强。
☛ 图像 - 图像增强 - 4K增强 第122页



一旦保存了用户标识，该标识将无法回到默认状态。

- 1** 投影您要存为用户标识的图像，然后按 [Menu] 按钮。

☛ “使用配置菜单” 第119页

- 2** 从扩展中选择用户标识。



- 当密码保护中的用户标识保护设为开时，则会显示一条消息，并且不能更改用户标识。将用户标识保护设为关之后再执行操作。

☛ “管理用户（密码保护）” 第113页

- 如果执行几何校正、E 变焦或长宽比时选择用户标识，则会临时取消当前正在执行的功能。

- 3** 当显示“选择当前图像作为用户标识？”消息时，选择是。



当按下 [↵] 按钮时，为匹配图像信号的实际分辨率，画面大小有可能会根据信号而改变。

- 4** 移动此框，以便选择要用作用户标识的图像部分。

您可以从投影机的控制面板执行相同的操作。

遥控器

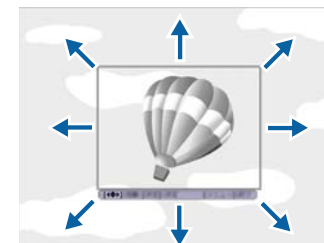
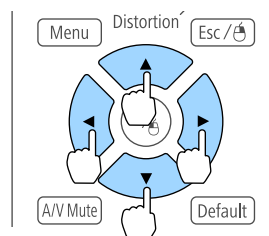

保存用户标识

可以将当前投影的图像保存作为用户标识。



可保存的尺寸为 400x300 点。

- 5** 按下 [↵] 按钮并显示"是否选择该图像?"消息时, 请选择**是**。
- 6** 从变焦设定屏幕选择变焦率。
- 7** 当显示"是否将图像保存为用户标识?"消息时, 选择**是**。
该图像被保存。保存图像之后, 显示"用户标识设置已完成。"消息。



保存用户标识时, 之前的用户标识会被删除。

当前显示图像的设置和几何校正的值将作为记忆保存，供您在需要时加载。

保存/载入/删除/重置记忆

- 1 投影时按 [Memory] 按钮。

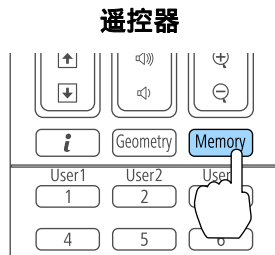

您也可以从配置菜单中操作。

☛ 设置 - 记忆 第125页

- 2 选择一个记忆类型，然后按 [↵] 按钮。



[Esc] / [↵]:返回 [◆]:选择

[Menu]:退出

记忆: 下列菜单项的设置将保存在记忆中。您可以最多注册 10 个值。

主菜单	子菜单
图像	所有设定项目
信号	比例
扩展	边缘融合 黑场调节 颜色匹配

镜头位置: 注册使用镜头移动、变焦、焦距和失真调节的镜头位置。您可以最多注册 10 个值。

☛ “注册和载入镜头调节值” 第35页

几何校正: 保存几何校正的调节值。您可以最多注册 3 个值。

- 3 选择您想要执行的功能，然后按 [↵] 按钮。

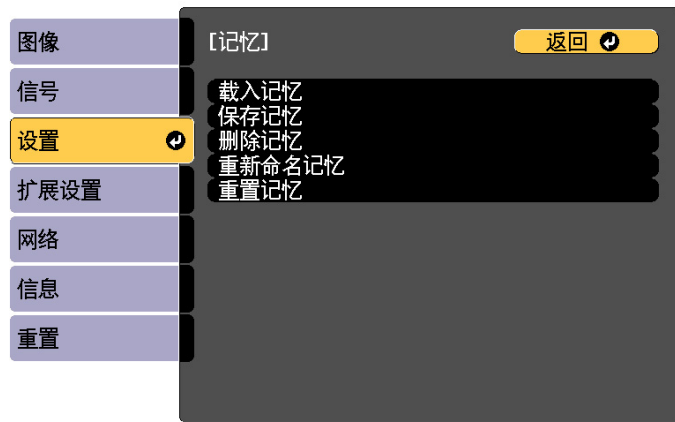

[Esc] / [返回]:返回 [方向键]:选择 [Menu]:退出



如果记忆名称左边的记号变成蓝色，则意味着记忆已注册。选择已注册记忆时，会显示一条消息，让您确认是否要覆盖该记忆。如果选择 **是**，将删除之前的设定且注册当前设定。

功能	说明
载入记忆	载入保存的记忆。选择记忆并按 [↵] 按钮时，当前图像应用的设置即被替换为记忆中的设置。
保存记忆	将当前设定注册到记忆中。选择记忆名称并按 [↵] 按钮时，相关设置即被保存。
删除记忆	删除已注册的记忆。选择记忆名称并按 [↵] 按钮时，会显示一条消息。选择 是 ，然后按 [↵] 按钮即可删除所选的记忆。
重新命名记忆	更改记忆名称。选择您想要更改的记忆名称，然后按 [↵] 按钮。使用软键盘输入记忆名称。 ☛ “软键盘操作” 第131页 完成操作时，将光标移到 Finish 上，然后按 [↵] 按钮。
重置记忆	重置保存记忆的名称和设定。要重置记忆、镜头位置和几何校正中保存的所有记忆，请使用 重置所有记忆 。 ☛ 重置 - 重置所有记忆 第139页

您可以预先设定投影机的打开/关闭时间以及输入源的切换时间，就如同计划中的活动一样。注册的活动将在指定日期或每周定时自动执行。最多可在**计划**中注册 30 个事件，可在**扩展日程**中注册一个事件。

保存事件

设置事件

- 1** 投影期间按 [Menu] 按钮。
☞ “使用配置菜单” [第119页](#)
- 2** 从**扩展**中选择**进入日程设置**。
- 3** 从**计划**或**扩展日程**中选择**新增**。

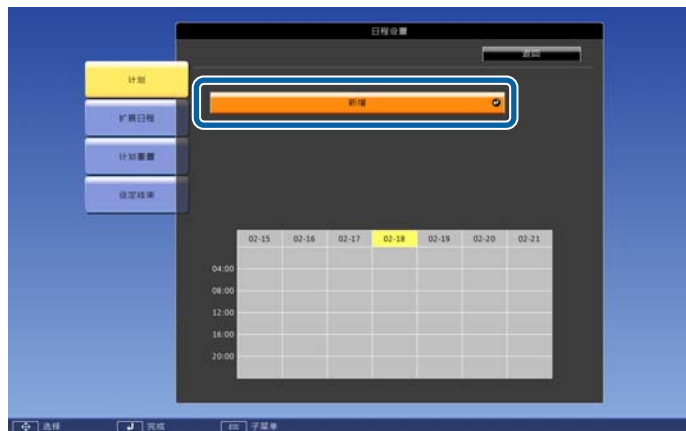

4 设定计划。

子菜单名称	功能
事件设置	<p>选择执行项目时的投影机操作。对于不希望的事件发生时有所更改的项目，请选择未更改。您可以设定以下项目的操作。</p> <p>计划</p> <ul style="list-style-type: none"> • 电源 • 信号源 • 灯光模式 • A/V Mute • 音量 • 灯光位置校准 <p>扩展日程</p> <ul style="list-style-type: none"> • 颜色校准 • 屏幕匹配
日期/时间设置	<p>设定执行事件的日期、星期和时间。使用软键盘输入日期和时间。</p> <p>☞ “软键盘操作” 第131页</p>

- 5** 选择**保存**，然后按 [↵] 按钮。
要注册其他事件，请重复步骤 3 到 5。
- 6** 选择**设定结束**，然后选择**是完成保存**。

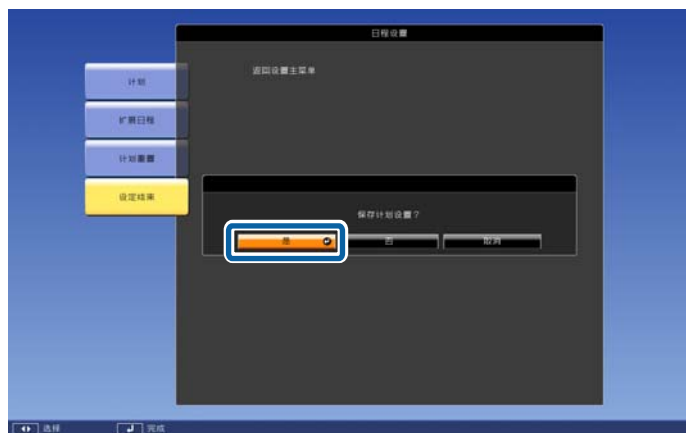

- 如果投影机连续使用 24 小时以上、或者定期使用直接关机，则不会自动开始灯光位置校准。将**灯光位置校准**设置为每使用 100 小时启用此功能。
- 不能注册计划事件与扩展日程事件冲突的计划。
- 不能在以下时间设置其他事件。
 - 执行颜色校准事件前后五分钟。
 - 执行屏幕匹配事件五分钟前和 30 分钟后。

检查事件

本节介绍如何检查计划事件。



- 1 投影期间按 [Menu] 按钮。
- 2 从扩展中选择**进入日程设置**。
保存事件时将打开指示符。



- (水绿色)：单个项目
- (橙色)：常规项目
- (绿色)：通信监测开启/关闭
- (灰色)：禁用项目

- 3** 按下 [◀|▶] 按钮突出显示需要检查的日期。
显示在选定日期内注册的项目详情。



-  (蓝色)：启用项目
-  (灰色)：禁用项目
- ：常规项目

编辑事件

- 1** 投影期间按 [Menu] 按钮。
☛ “使用配置菜单” 第119页
- 2** 从扩展中选择进入日程设置。
- 3** 使用 [◀|▶] 按钮突出显示包含要编辑的事件的日期。



- 4** 突出显示您要编辑的项目，然后按 [Esc] 按钮。



- 5** 编辑项目。

子菜单名称	功能
开/禁用	启用或禁用所选事件。
编辑	编辑所选事件的内容。选择保存，然后按 [↵] 按钮完成编辑。
清除	删除所选事件。

子菜单名称	功能
新增	保存新事件。选择 保存 ，然后按[↵]按钮完成注册。

6 选择**设定结束**，然后选择**是**结束编辑。

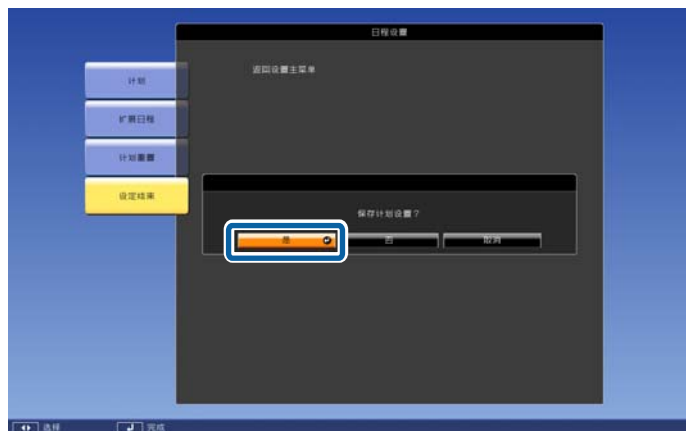

要删除所有注册事件，请选择**计划重置**，然后选择**是**。选择**设定结束**，然后选择**是**删除事件。

该投影机具有下列加强的安全功能。

- **密码保护**
您可以限制谁可以使用该投影机。
- **操作面板锁定/遥控器按钮锁定**
您可以防止有人未经允许便更改投影机上的设定。
☛ “限制操作” [第114页](#)
- **防盗锁**
本投影机具有以下防盗安全机制。
☛ “防盗锁” [第116页](#)

管理用户（密码保护）

启用密码保护功能时，即使投影机电源打开，不知道密码的人也不能使用投影机。另外，不能更改打开投影机时显示的用户标识。这可以作为防盗功能，因为即使投影机被盗，也无法使用。购买时，密码保护未启用。

密码保护类型

可以根据投影机的使用方法进行以下四种密码保护设定。

- **开机保护**
当**开机保护**设定为开时，您需要在投影机接入电源并打开后输入预设的密码（这同样适用于直接开机）。如果没有输入正确的密码，投影不会开始。
- **用户标识保护**
如果有人试图更改投影机所有者设定的用户标识，将无法得逞。当**用户标识保护**设定为开时，则禁止对用户标识进行下列设定更改。
 - 捕获用户标识
 - 在**显示设定**中设定**显示背景**或**启动屏幕**
☛ 扩展 - 显示设定 [第126页](#)

- **网络保护**
当**网络保护**设定为开时，禁止更改**网络**设置。
☛ “网络菜单” [第130页](#)
- **计划保护**
计划保护被设为开时，不允许更改投影机系统时间或计划的设定。

设定密码保护

使用以下步骤设定密码保护。

- 1** 投影过程中，按住 [Freeze] 按钮大约五秒钟。
将显示密码保护设置菜单。

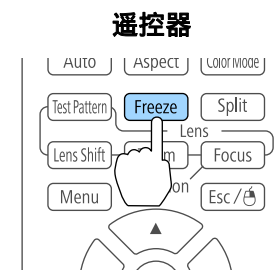

如果已经启用了密码保护，您必须输入密码。
如果正确地输入了密码，会显示密码保护设置菜单。

☛ “输入密码” [第114页](#)

- 2** 选择您想要设定的密码保护类型，然后按 [↵] 按钮。

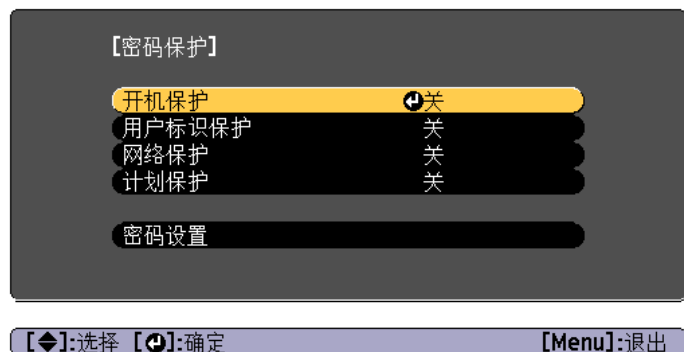

- 3** 选择开，然后按下 [↵] 按钮。
按 [Esc] 按钮返回步骤 2 中的画面。

4 设定密码。

- 选择**密码设置**，然后按下 [↵] 按钮。
- 显示“是否更改密码？”消息时，请选择**是**，然后按 [↵] 按钮。默认密码设定为“0000”。请将此更改为您想要的密码。如果选择**否**，会再次显示步骤 2 所显示的画面。
- 按住 [Num] 按钮的同时，用数字按钮输入 4 位数的数字。输入的数字以“****”显示。当您输入第四位数字时，显示确认屏幕。

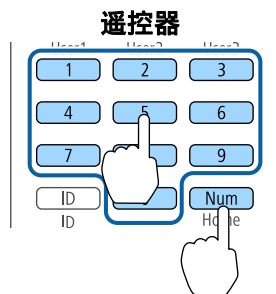

- 重新输入密码。
显示“密码设置已完成。”
如果输入的密码不正确，会显示一条消息提醒您重新输入密码。

输入密码

当显示密码输入屏幕时，使用遥控器上的数字按钮输入密码。
在按住 [Num] 按钮的同时，按数字按钮输入密码。

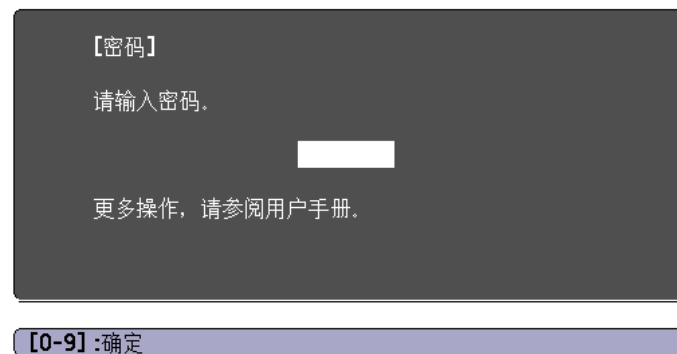

输入正确的密码后，密码保护会被暂时解除。

注意

- 如果连续三次输入不正确的密码，将显示“投影机将无法操作。”消息约五分钟，然后投影机将切换到待机模式。如果出现这种情况，请从电气插座上拔下电源插头，然后重新插入并再次打开投影机的电源。投影机再次显示密码输入屏幕，以便您可以输入正确的密码。
- 如果忘了密码，请记下屏幕上出现的“Request Code: xxxx”数字，并与 Epson 投影机联系清单中提供的最近地址联系。
[Epson 投影机联系清单](#)
- 如果不断重复上述的操作和输入错误密码三十次，会显示下面的消息，并且投影机将不再接受任何密码输入。“投影机将无法操作。按说明文件所述的方法联系爱普生认证服务机构。”
[Epson 投影机联系清单](#)

限制操作

本投影机可使用以下三种操作限制功能。

- **操作面板锁定**
在举办活动或做展示时，如果您想在投影过程中停用所有按钮，或者在学校里当您想限制按钮操作时，该项功能很有用。
- **镜头锁定**
该功能将停用遥控器上与镜头操作有关的所有按钮，以防在镜头调节到位后又进行误调节。
- **遥控器按钮锁定**
该功能将停用遥控器上除了基本操作所需的主要按钮之外的按钮，以防止误操作。

操作面板锁定

执行以下操作之一可锁定控制面板上的操作按钮。即使锁定了控制面板，您仍可以照常使用遥控器。

- **完全锁定**
锁定控制面板上的所有按钮。您不能从控制面板上执行任何操作，包括打开或关闭电源。
- **部分锁定**
锁定控制面板上除 [⏻] 之外的所有按钮。

1 投影期间按控制面板上的 [🔒] 按钮以显示操作面板锁定画面。



也可从配置菜单设定操作面板锁定中的设置。

☛ 设置 - 锁定设置 - 操作面板锁定 第125页

2 根据用途选择完全锁定或部分锁定。

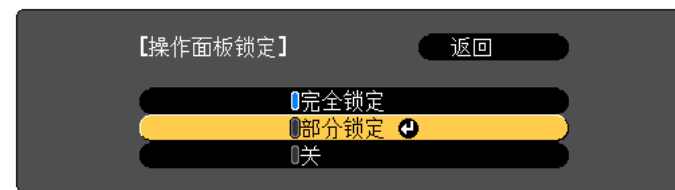

[Esc]:返回 [◆]:选择 [⏻]:设置 [Menu]:退出

- 3** 当显示确认消息时，选择是。
根据您选择的设定锁定控制面板按钮。



您可以通过下列两种方法之一解除控制面板锁定。

- 使用遥控器，从配置菜单将**操作面板锁定**设为**关**。
☛ 设置 - 锁定设置 - 操作面板锁定 第125页
- 按住控制面板上的 [↵] 按钮约 7 秒钟，会显示一条消息，然后锁定会被解除。

镜头锁定

该功能将锁定遥控器上与镜头操作有关的下列按钮。

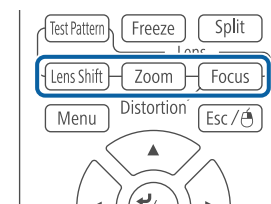

在配置菜单中将**镜头锁定**设为**开**。

- ☛ 设置 - 锁定设置 - 镜头锁定 第125页

遥控器按钮锁定

该功能将锁定遥控器上的下列按钮。

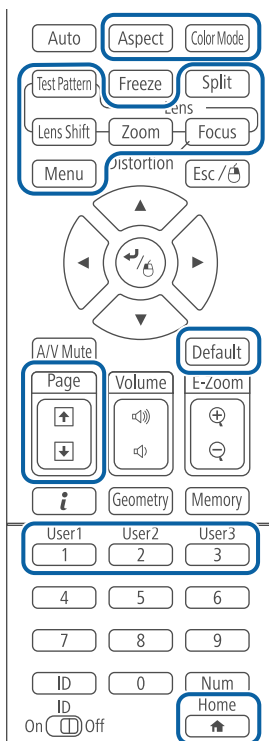

每次按下 [🏠] 按钮约 5 秒，遥控器按钮锁定会打开或关闭。

遥控器

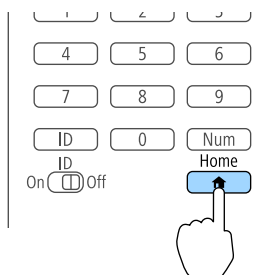

即使打开遥控器按钮锁定功能，也可进行下列操作。

- 将 遥控接收器 设定重设为默认
- 取消遥控器按钮锁定

防盗锁

本投影机安装有以下类型的防盗安全装置。

- 防盗安全锁孔
该防盗安全锁孔与 Kensington 公司生产的微型存放保安系统兼容。有关微型存放保安系统的详细信息，请参阅以下内容。
<http://www.kensington.com/>
- 安全电缆安装点
可使用市售的防盗线锁穿过此安装点，而将投影机固定在桌子或柱子上。

安装线锁

将防盗线锁穿过该安装点。

有关锁定说明，请参阅线锁随附的说明文件。

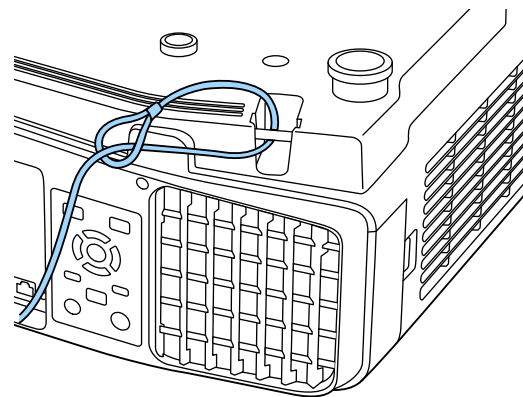

注意

请勿将防坠落电缆穿过安全电缆安装点。



配置菜单

本章介绍如何使用配置菜单及其功能。

本节说明如何使用配置菜单。

虽然以下步骤是以遥控器为例进行说明的，但您可以在控制面板上执行同样的操作。有关可用的按钮以及操作的信息，请勾选菜单下的指南。

1 显示配置菜单画面。

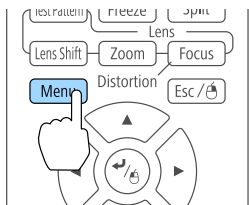

2 选择主菜单项。

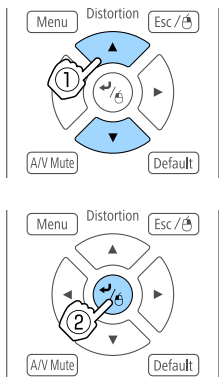

3 选择子菜单项。

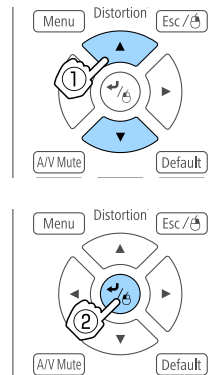

4 更改设定。

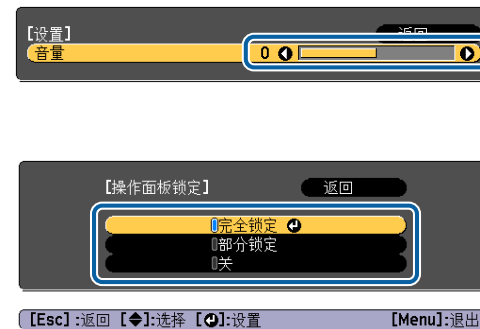
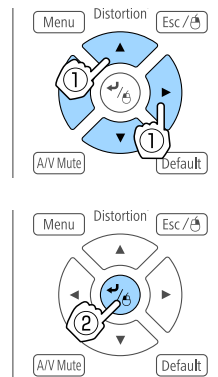





当菜单下的指示栏中显示 “[Default]: 重置”，并按下遥控器上的 [Default] 按钮时，所调整的设置将恢复到其默认值。

5 按 [Menu] 按钮完成设定。

配置菜单表

可设定的项目因所用的机型和投影的图像信号及源而异。

主菜单名称	子菜单名称	项目和设定值
图像菜单  第122页	颜色模式	动态、上演、影院、sRGB、DICOM SIM、多画面投影
	亮度	0 - 100
	对比度	0 - 100
	饱和度	0 - 100
	色调	0 - 100
	清晰度	Standard、Thin Line Enhancement、低频增强
	白平衡	色温、G-M 校正、自定义
	帧补插	关、低、正常和高
	图像增强	4K增强、图像预设模式、降噪、MPEG 降噪、超解像、细节增强
	高级	Gamma、RGBCMY、倍频转换
	动态对比度	关、正常和高速
信号菜单  第123页	输入分辨率	自动、宽屏、正常和手动
	长宽比	自动、正常、4:3、16:9、全屏、水平缩放、垂直缩放、原始
	跟踪	-
	同步	0 - 31
	显示位置	-128 - 127
	自动设置	开, 关
	过扫描	自动、关、4% 和 8%
	空白	上、下、左和右
	高级	视频范围、输入信号、图像处理

主菜单名称	子菜单名称	项目和设定值
	比例	比例、比例模式、垂直比例、水平比例、剪切调节、剪切范围
设置菜单  第125页	几何校正	关、水平/垂直梯形校正、Quick Corner、曲面投影校正、弯角投射校正、点校正、记忆
	Split Screen	-
	音量	0 - 20
	锁定设置	操作面板锁定、镜头锁定
	亮度设置	灯光模式、亮度级别、恒定模式、预计剩余时间
	遥控接收器	前投/背投、前、背投和关
	用户按钮	用户按钮 1、用户按钮 2 和用户按钮 3
	测试图样	标准、交叉影线、色条垂直、色条水平、灰度、垂直灰条、水平灰条、方格图样1、方格图样2、白色、黑、比例框
	记忆	记忆、镜头位置、几何校正
	扩展菜单  第126页	主屏幕
显示设定		菜单位置、信息位置、信息、显示背景、启动屏幕、待机确认、清洁空气过滤器通知、屏幕、液晶板校准、色彩均匀度、OSD旋转
用户标识		-
投影模式		前、前投/吊顶、背投和背投/吊顶
操作		直接开机、睡眠模式、睡眠模式时间、高海拔模式、自动搜索信号源、自动开机、A/V 静音设置、高级、日期和时间、镜头校准

主菜单名称	子菜单名称	项目和设定值
	A/V设置	A/V输出、监视器输出和音频输出设置
	待机模式	通讯开启和通讯关闭
	HDBaseT	控制通讯、Extron XTP
	颜色校准	开始自动调整、撤消、重做、色彩均匀度
	多画面投影	投影机ID、分组、平铺、几何校正、边缘融合、黑场调节、比例、屏幕匹配
	进入日程设置	-
	语言	5种语言
	信息菜单 ☛ 第137页	投影机信息
	灯光信息	灯光时数、预计剩余时间
	版本	Main、Video2
	状态信息	状态信息、Source、Signal Information、Network Wired、Network Wireless、Maintenance、Version
重置菜单 ☛ 第139页	重置所有记忆	-
	全部重置	-

网络菜单

主菜单名称	子菜单名称	项目和设定值
基本菜单 ☛ 第132页	投影机名称	-
	PJLink密码	-

主菜单名称	子菜单名称	项目和设定值
	Remote 密码	-
	Web控制密码	-
	投影机关键词	开, 关
	显示LAN信息	文字和二维码、文字
无线LAN 菜单 ☛ 第132页	连接模式	快速, 高级
	搜索接入点	-
	SSID	-
	安全	打开、WPA2-PSK、WPA/WPA2-PSK
	密码短语	-
	频道	1ch、6ch 和 11ch
	IP设置	DHCP、IP Address、Subnet Mask、Gateway Address
	SSID 显示	开, 关
	IP地址显示	开, 关
	有线LAN 菜单 ☛ 第135页	IP设置
IP地址显示		开, 关
通知菜单 ☛ 第136页	邮件通知功能	开, 关
	SMTP服务器	-
	端口号	-
	从	-

主菜单名称	子菜单名称	项目和设定值
	地址1设置、地址2设置、地址3设置	电子邮件地址、无信号、系统异常、激光异常、高温异常、空气过滤器错误、激光警告、高温警告、空气过滤器警告、清洁空气过滤器通知
	SNMP	开, 关
	Trap IP Address 1、Trap IP Address 2	-
	Community Name	-
其它菜单 第136页	优先网关	有线LAN, 无线LAN
	AMX Device Discovery	开, 关
	Crestron RoomView	开, 关
	Control4 SDDP	开, 关
	Art-Net	Art-Net、Net、Sub-Net、Universe、开始频道
	Message Broadcasting	开, 关



子菜单	功能
颜色模式	您可以选择图像的质素以配合您的环境。 “选择投影质量 (选择颜色模式)” 第71页
亮度	调节图像的亮度。
对比度	调节图像的明暗差。
饱和度	调节图像的饱和度。
色调	您可以调节图像的色调。
清晰度	标准: 您可以调节图像的清晰度。 高频增强: 如果此参数设定为正值, 则会增强类似头发或纤维等纤细物体的清晰度。 低频增强: 如果此参数设定为正值, 则会增强图像中物体的轮廓、背景和其他主要部分的清晰度。

图像菜单

可设定的项目因当前投影的图像信号和源而异。为每个颜色模式保存设定详细信息。

“自动检测输入信号和更改投影图像 (信号源搜索)” [第56页](#)

子菜单	功能
白平衡	<p>您可以调节图像的整体色调。</p> <p>色温: 您可以调节图像的整体色调。当颜色模式设置为 sRGB 或 DICOM SIM时, 在3200K/5000K 至 10000K 中调节为 11 步。如果颜色模式未设为 sRGB 和 DICOM SIM, 则可以在 0 至 10 范围中调节。当选择高值时, 图像带有蓝色调; 当选择低值时, 图像带有红色调。</p> <p>G-M 校正: 设为负数时色调偏红, 设为正数时色调偏绿。</p> <p>自定义: 您可以单独调节每种颜色(红)、G (绿) 和 B (蓝) 的偏移和增益。</p>
帧补插 *1、2、3、4、5、 6、7	通过在原始帧之间创建中间帧, 可顺利播放快速移动的图像。
图像增强	<p>您可以调节图像分辨率。</p> <p> “调节图像分辨率 (图像增强)” 第81页</p> <p>4K增强: 您可以双倍的分辨率投影。</p> <p>图像预设模式: 您可以按照事先准备的五种预设投影的图像, 选择最佳设定。</p> <p>降噪*2, 3, 7: 您可以去除逐行图像上的噪点。</p> <p>MPEG 降噪*2, 3: 您可以在投影 MPEG 影片时减少轮廓中发生的点和块噪音。</p> <p>超解像: 如要显示色彩鲜艳的图像, 则在按比例放大图像信号进行投影时, 您可以减少图像边缘出现的模糊。</p> <p>细节增强: 您可以加强图像局部的对比度。</p>
高级	<p>您可以通过选择下列项进行调节。</p> <p>Gamma: 可以通过选择其中一个 Gamma 校正值, 或参考投影图像或 Gamma 调节表调节颜色。</p> <p>RGBCMY: 可以分别调节 R (红色)、G (绿色)、B (蓝色)、C (青色)、M (洋红色) 和 Y (黄色) 的色相、饱和度和亮度。</p> <p>倍频转换*7, 9: 您可以将隔行信号转换成逐行信号。(IP 转换)</p> <p>关适用于包含大量移动的图像, 视频适用于一般视频图像, 电影/自动适用于电影、计算机图形和动画。</p>

子菜单	功能
动态对比度 *8	设定为 正常 或 高速 可调节光圈, 以获得投影图像的最佳光线。选择 高速 可更快校正光圈以匹配场景速度。
重置	<p>您可以将图像菜单功能的所有调节值重置为其默认设定。要将所有菜单项目恢复为默认设定, 请参阅以下内容。</p> <p> “重置菜单” 第139页</p>

- *1 使用 E-变焦时不能设置。
- *2 信号输入超过 WUXGA 时不能设置。
- *3 4K增强启用时不能设置。
- *4 **边缘融合**为开时不能设置。
- *5 **比例**启用时不能设置。
- *6 **图像处理**设为**快速1** 时不能设置。
- *7 **图像处理**设为**快速2** 时不能设置。
- *8 只有**颜色模式**设为**动态**或**影院**时可以设置。
- *9 只有在输入信号是 480i、576i 或 1080i 时可以设置。

信号菜单

可设定的项目因当前投影的图像信号和源而异。为每个图像信号存储设定细节。



子菜单	功能
输入分辨率	(仅当输入模拟 RGB 计算机信号时才可用。) 设定为 自动 可自动确定输入信号的分辨率。如果设定为 自动 时无法正确投影图像(如部分图像丢失), 请根据所连接计算机的情况进行设定: 若为宽屏, 则设为 宽屏 ; 而若为 4:3 或 5:4 屏幕, 则设为 正常 。 手动 : 允许您指定分辨率。当连接的计算机固定时, 这最为适用。
长宽比	您可以为所投影图像设定 长宽比 。☛ “更改投影图像的长宽比” 第75页
跟踪	(仅当输入模拟 RGB 计算机信号时才可用。) 图像上出现垂直条纹时, 您可以调节计算机图像。
同步	(仅当输入模拟 RGB 计算机信号时才可用。) 图像上出现闪烁、模糊不清或干扰时, 您可以调节计算机图像。
显示位置	图像的某些部分缺失时, 您可以通过上下左右调节显示位置, 以便投影出整幅图像。

子菜单	功能
自动设置	(仅当输入模拟 RGB 计算机信号时才可用。) 设定为 开 可以在输入信号更改时自动将跟踪、同步和显示位置调节至最佳状态。
过扫描	更改输出图像比(投影图像的范围)。您可以将裁切范围设定为 4% 或 8% 。设为 自动 时, 则会根据输入信号自动调节。
空白	您可以隐藏设置区域的图像。使用[◀ ▶]按钮调节区域。您可以使用上、下、左和右进行调节。
高级	您可以通过选择下列项进行设置。 视频范围 : 选择以下输入信号的视频范围: HDMI 端口、DVI-D 端口、HDBaseT 端口或 SDI。如果担心图像中出现黑度调整不当或突出显示不对, 请设为 扩展 。 输入信号 : 选择以下输入信号: Computer 端口或 BNC 端口。如果设定为 自动 , 则根据所连接的设备自动设定输入信号。如果设定为 自动 时颜色显示不正确, 则请根据连接的设备选择适当的信号。 图像处理 : 更改图像处理设定。 <ul style="list-style-type: none"> • 良好: 帧补插为开时, 帧补插启用。 • 快速1: 图像更快显示, 且图像质量没有损失。 • 快速2: 图像显示速度比快速1更快。
比例	使用多台投影机投影一个图像时, 调节各台投影机显示的图像范围。 ☛ “显示缩放的图像” 第97页
重置	除 信号 外, 您可以将 输入信号 菜单的调节值全部重设为它们的默认设定。 要将所有菜单项目恢复为默认设定, 请参阅以下内容。 ☛ “重置菜单” 第139页

设置菜单



子菜单	功能
几何校正	<p>您可以校正失真。</p> <p>☛ “校正投影图像中的失真” 第59页</p> <ul style="list-style-type: none"> • 关: 临时取消几何校正。 • 水平/垂直梯形校正: 调节垂直梯形校正、垂直平衡、水平梯形校正和水平平衡以校正垂直和水平梯形失真。 • Quick Corner: 选择并校正投影图像的四个角。 • 曲面投影校正: 校正在曲面上投影时出现的失真。 • 弯角投射校正: 校正在具有直角的表面上投影时出现的失真。 • 点校正: 用网格切分投影图像, 然后上下、左右移动选定的相交点校正失真现象。 • 记忆: 您可以保存几何校正的调节值并在需要时载入。 ☛ “记忆功能” 第107页
Split Screen	<p>您可以将屏幕分成两个画面。</p> <p>☛ “同时投影两个图像 (Split Screen)” 第100页</p>
音量	<p>您可以调节音量。为每个源存储设定值。</p>
锁定设置	<p>操作面板锁定: 您可以使用该功能限制投影机控制面板的操作。</p> <p>☛ “操作面板锁定” 第115页</p> <p>镜头锁定: 设为开时, 遥控器上的 [Lens Shift]、[Zoom] 和 [Focus] 按钮操作禁用。</p> <p>☛ “镜头锁定” 第115页</p>

子菜单	功能
亮度设置	<p>灯光模式: 设置灯光的亮度。</p> <ul style="list-style-type: none"> • 正常: 如果您不希望降低亮度, 请选择此项。选择该项后, 目标使用时间约为 20,000 小时。 • 安静: 如果担心风扇发出的噪声, 请选择此项, 此设置会将亮度设为 70%。选择该项后, 目标使用时间为 20,000 小时。 • 扩展: 选择此项可延长灯光的预期使用寿命。此设置会将亮度设为 70%。选择该项后, 目标使用时间约为 30,000 小时。 • 自定义: 选择此项可将亮度级别设置在 30 到 100% 范围内。 <p>亮度级别: (仅当灯光模式设为自定义时可用) 设置灯光亮度。</p> <p>恒定模式: (仅当灯光模式设为自定义时可用) 设为开时, 在亮度级别中设置的灯光亮度保持不变。恒定模式设为开时, 不能更改灯光模式和亮度级别的设置。</p> <p>☛ “设置亮度” 第71页</p> <p>预计剩余时间: 当恒定模式设为开时, 该项会指示可保持恒定模式的时长。</p> <p>☛ “预计剩余时间指示” 第72页</p>
遥控接收器	<p>您可以从遥控器限制操作信号的接收。</p> <p>设定为关时, 您无法从遥控器执行任何操作。如果您想要从遥控器进行操作, 请按住遥控器上的 [Menu] 按钮至少 15 秒, 将设定重设为默认值。</p>
用户按钮	<p>在配置菜单中选择要分配给遥控器上 [User1]、[User2] 和 [User3] 按钮的项目。可以分配以下项目。</p> <p>灯光模式、多画面投影、输入分辨率、图像处理、屏幕显示、显示二维码、图像增强、帧补插、屏幕匹配、颜色校准</p>
测试图样	<p>安装投影机时, 您可以显示测试图样, 以便在不连接其他设备的情况下调节投影。</p> <p>☛ “显示测试图样” 第30页</p>
记忆	<p>执行记忆功能的操作并进行设定。</p> <p>☛ “记忆功能” 第107页</p>

子菜单	功能
重置	<p>除 设置 和 用户按钮 外, 您可以将 记忆 菜单的调节值全部重设为它们的默认设定。</p> <p>要将所有菜单项目恢复为默认设定, 请参阅以下内容。</p> <p>☛ “重置菜单” 第139页</p>

扩展菜单

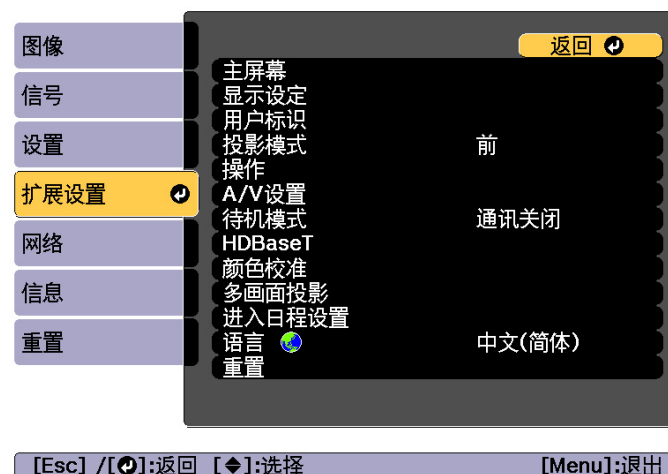



子菜单	功能
主屏幕	<p>主屏幕自动显示: 设为开时, 投影机开启时主屏幕自动显示。投影机打开时所选源有图像信号时主屏幕不显示。</p> <p>自定义功能1, 自定义功能2: 从以下五个功能中选择分配给主屏幕的功能。网络设置、信息、图像增强、帧补插、Split Screen</p>

子菜单	功能
显示设定	<p>您可以进行与投影机显示有关的设定。</p> <p>菜单位置: 选择在投影屏幕上显示菜单的位置。</p> <p>信息位置: 选择在投影屏幕上显示消息的位置。</p> <p>信息: 当设为关时, 将不显示以下项目。</p> <p>更改了信号源、颜色模式或长宽比时的项目名称、无信号输入时的消息和诸如高温警告等警告。</p> <p>显示背景*: 可以将无影像信号输入时的屏幕背景设定为黑、蓝或标识。</p> <p>启动屏幕*: 设定为开可在打开投影机时显示用户标识。</p> <p>待机确认: (遥控器类型被设为简易时不可用。)如将其设置为关时, 您只需要按一次 [⏻] 按钮即可关闭电源。</p> <p>清洁空气过滤器通知: 您可以设定是否 (开/关) 启用清洁空气过滤网通知。当此项设定为开且检测到空气过滤网堵塞时, 屏幕上就会显示消息。</p> <p>屏幕: (当投影来自通过网络连接的计算机上的图像时, 此设置不可用。)根据所用屏幕设定投影画面的长宽比和位置。</p> <p>☛ “屏幕设置” 第28页</p> <p>液晶板校准: 校准画面中的颜色 (红和蓝)。</p> <p>☛ “面板校准” 第179页</p> <p>色彩均匀度: 调整整个画面的色调平衡。</p> <p>☛ “色彩均匀度” 第181页</p> <p>OSD旋转: 将菜单方向旋转 90 度。</p>
用户标识 *	<p>您可以改变显示背景及A/V Mute等情况下显示为背景的用户标识。</p> <p>☛ “保存用户标识” 第105页</p>
投影模式	<p>视投影机的安装方式而定, 请从以下投影方法中进行选择。</p> <p>前、前投/吊顶、背投和背投/吊顶</p> <p>您可以通过按住 [A/V Mute] 按钮约五秒钟来按如下方式更改设定。</p> <p>前 ↔ 前投/吊顶</p> <p>背投 ↔ 背投/吊顶</p>

子菜单	功能
操作	<p>直接开机: 设定为开后只需插入电源即可开启投影机。插入电源线后, 则应注意在发生停电后又恢复供电等情况下投影机自动启动。</p> <p>睡眠模式: 设为开时, 若无图像信号输入或未执行操作, 便会自动停止投影。</p> <p>睡眠模式时间: 当睡眠模式设定为开时, 可以在 1 到 30 分钟内设定时间, 使投影机在该时间之后自动关闭。</p> <p>高海拔模式: 在海拔 1,500 m 以上使用本投影机时, 请将此项设定为开。</p> <p>自动搜索信号源: 设为开时自动从另一个输入源检测图像信号, 并在当前输入源没有图像信号时投影图像。</p> <p>自动开机: 如果将其设置为 计算机或 BNC 时, 无论投影机是否处于待机状态只要收到来自 Computer 端口或 BNC 端口的信号后, 投影机将自动启动。</p> <p>A/V 静音设置: 执行与 A/V 静音相关的设定。</p> <ul style="list-style-type: none"> • 淡入: 指定显示图像时淡入的秒数。 • 淡出: 指定隐藏图像时淡出的秒数。 • A/V Mute定时: 设为开时, 如果 A/V mute 启用后约 2 个小时没有执行操作, 投影机自动关闭。 • 取消A/V mute: 设为 A/V Mute 时, 只可以通过按 [A/V Mute] 按钮 (或发送 A/V mute 关闭命令) 取消 A/V mute。 <p>设为任意键时, 在投影机上执行任何操作都会取消 A/V mute。</p> <p>☛ “暂时隐去图像和声音 (A/V Mute)” 第103页</p> <p>高级: 可以设定以下项目。</p> <ul style="list-style-type: none"> • BNC 同步中断: 设定来自 BNC 端口的信号终端。通常应将此设定为关。当需要模拟 (75Ω) 终端时 (例如对于转换开关), 请设定为开。 • 遥控器类型: 可以根据遥控器的类型选择 正常 或 简易。 <p>将此项设定为正常可以使用投影机随附的遥控器。当选择简易时, 可以使用其他 Epson 投影机随附的遥控器来操作本投影机。对于想使用自己熟悉的遥控器来操作投影机而言, 这比较有用。</p>

子菜单	功能
	<p>但是，当设定为简易时，将不能使用本投影机随附的遥控器。请确保此设定正确无误，因为一旦将投影机安装到天花板或其他难够到的地方，再将它改回到正常就比较困难。此外，您无法使用该投影机或所用遥控器不具备的功能。</p> <ul style="list-style-type: none"> ● 哔哔声：此项设为开时，确认蜂鸣器会发出哔哔声来通知您电源打开或关闭，或者已完成冷却。 ● 指示灯：设为关时，若不存在异常或警告时，投影机指示灯将关闭。 ● 立即关闭：当设定为启用时，关闭投影机约三秒之后，投影机将进入待机状态。如果在将其关闭之后立即开启电源，可能会切断命令通信。要稳定命令通信，请将该项设定为禁用。当设定为禁用时，关闭投影机约 75 秒之后投影机将进入待机状态。 ● 反转方向按钮：投影机吊装时将其设为开。 ● HDMI DDC缓冲器：如果使用 HDMI 延长线连接的设备中的图像显示不正确，将其设为开可改进图像。 ● DVI-D DDC缓冲器：如果使用 DVI 延长线连接的设备中的图像显示不正确，将其设为开可改进图像。 ● 目视设置：使用以下镜头时，选择镜头的型号。 ELPLS04、ELPLU02、ELPLR04、ELPLW04、ELPLM06、ELPLM07、ELPLL07 <p>日期和时间：设定投影机的系统时间。 ☛ “设定时间” 第38页</p> <p>镜头校准：获取投影机上所安装镜头的信息。</p>

子菜单	功能
A/V设置	<p>A/V输出：如果即使投影机处于待机状态也想要将音频和图像输出到外部设备，将其设为始终。</p> <p>监视器输出：选择投影机处于待机状态时输出到外部监视器的图像源。设为自动时，将根据关闭投影机时所选的信号源，输出来自 Computer 端口或 BNC 端口的模拟 RGB 信号。</p> <p>音频输出设置：执行下列与音频相关的设置。</p> <ul style="list-style-type: none"> ● 音频输出：选择从 Computer 端口、BNC 端口或 DVI-D 端口投影图像时输出的音频。设为自动时，从与每个图像输入端口对应的音频输入端口输出音频。 ☛ “连接设备” 第42页 ● HDMI音频输出：在投影来自 HDMI 端口的图像时，选择音频源。如果选择 HDMI，则按原样输出图像的音频。如果选择音频输入3，则输出来自 Audio3 端口的音频。
待机模式	<p>如果设为通讯开启，则即使投影机处于待机模式，也可以执行下列操作。</p> <ul style="list-style-type: none"> ● 通过网络监视和控制投影机 ● 将音频和图像输出到外部设备。（仅在 A/V输出设为始终时。） ● 已启用从 HDBaseT 端口通讯。（仅在控制通讯设为开时。） <div style="border: 1px solid black; padding: 5px; margin-top: 10px;"> <p> 当通过无线 LAN 监视或控制投影机时，请将连接模式设为高级。 ☛ 网络 - 无线LAN - 连接模式 第132页</p> </div>

子菜单	功能
HDBaseT	<p>控制通讯（当Extron XTP设为开时，无法设置此项。）当设置为开时，可以通过将 HDBaseT 高清发射器连接至 HDBaseT 高清发射器端口启用以太网通讯、串行通讯，以及有线遥控。</p> <p>Extron XTP：当您将 Extron XTP 高清发射器或切换器连接至 HDBaseT 端口时，将其设为开。有关 XTP 系统的详细信息，请参阅以下 Extron 网站。 http://www.extron.com/</p> <div style="border: 1px solid black; padding: 5px; margin-top: 10px;">  <ul style="list-style-type: none"> • 控制通讯或 Extron XTP 被设为开时，待机模式自动设为通讯开启。 • 控制通讯或 Extron XTP 为开时，投影机的 LAN 端口、RS-232 端口和 Remote 端口被禁用。 • 当 Extron XTP 设置为 开时，风扇可能会在待机模式下转动，这属于正常情况。 </div>
颜色校准	<p>开始自动调整：自动调整整个屏幕的色调。 ☛ “颜色校准” 第179页</p> <p>撤消：撤消自动调整。</p> <p>重做：重做自动调整。</p> <p>色彩均匀度：调整整个画面的色调平衡。 ☛ “色彩均匀度” 第181页</p> <p>重置：您可以将颜色校准的所有调整值重置为默认值。</p>

子菜单	功能
多画面投影	<p>设定从多台投影机进行投影时的设置。 ☛ “多画面投影功能” 第86页</p> <p>投影机ID：在 1 到 30 范围内设定 ID。关表示未设定识别号。 ☛ “ID 设定” 第37页</p> <p>分组：使用多台投影机投影一张图像时，请选择正在使用的投影机。</p> <p>平铺：设置拆分屏幕数和每个投影图像的位置。 ☛ “平铺” 第87页</p> <p>几何校正：校正投影图像的失真。 ☛ “校正投影图像中的失真” 第59页</p> <p>边缘融合：校正多幅图像之间的界限，以便在屏幕上获得无缝拼接的画面。 ☛ “边缘融合” 第89页</p> <p>黑场调节：调节图像不重叠区域和图像重叠区域的亮度和色调差异。 ☛ “黑场调节” 第91页</p> <p>比例：使用多台投影机投影一个图像时，调节各台投影机显示的图像范围。 ☛ “显示缩放的图像” 第97页</p> <p>屏幕匹配：调整每台投影机的色调和亮度。 ☛ “屏幕匹配” 第94页</p> <p>重置：您可以将多画面投影菜单的调整值重置为默认设置。</p>
进入日程设置	<p>您可以设定投影机的计划，以便使投影机在预先计划的时间执行特定操作。 ☛ “计划功能” 第109页</p>
语言	<p>您可以设定信息和菜单的语言。</p>

子菜单	功能
重置	<p>您可以将扩展菜单的所有调节值重置为其默认设定。不过，下列项目不会重设。</p> <p>屏幕类型、屏幕位置、投影模式、高海拔模式、自动搜索信号源、取消A/V mute、遥控器类型、反转方向按钮、目视设置、日期和时间、镜头校准、A/V输出、监视器输出、待机模式、控制通讯、Extron XTP、投影机ID、颜色校准、分组、屏幕匹配、颜色匹配和语言</p> <p>要将所有菜单项目恢复为默认设定，请参阅以下内容。</p> <p>☛ “重置菜单” 第139页</p>

* 当密码保护中的用户标识保护设为开时，您无法更改与用户标识相关的设置。可在将用户标识保护设为关之后再行更改。

☛ “管理用户（密码保护）” 第113页

网络菜单

当密码保护中的网络保护设为开时，将显示一条消息，但不能更改网络设置。请将网络保护设为关，然后配置网络。

☛ “设定密码保护” 第113页

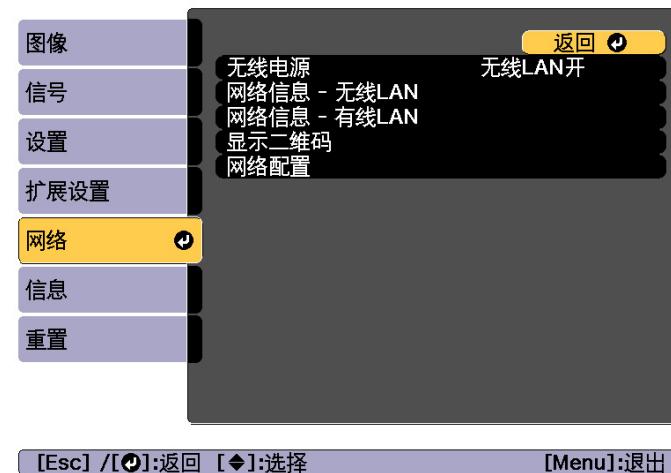

子菜单	功能
无线电源	通过无线 LAN 连接投影机 and 计算机时，将此设为 无线LAN开 。如果您不想通过无线 LAN 连接，请将其转为 关 以防被他人未经授权访问。
网络信息 - 无线 LAN	<p>显示以下网络设置状态信息。</p> <ul style="list-style-type: none"> • 连接模式 • 无线局域网系统 • 天线高度 • 投影机名称 • SSID • DHCP • IP地址 • 子网掩码 • 网关地址 • MAC地址 • 区域码

子菜单	功能
网络信息 - 有线 LAN	显示以下网络设置状态信息。 • 投影机名称 • DHCP • IP地址 • 子网掩码 • 网关地址 • MAC地址
显示二维码	显示二维码。
网络配置	可使用以下菜单设定网络项目。 基本、无线LAN、有线LAN、通知、其它、重置

有关操作网络菜单的注解

从主菜单和子菜单选择、以及更改所选项目等操作与配置菜单中的操作相同。

完成后，请确保进入**设定结束**菜单，然后选择**是**、**否**或**取消**。选择**是**或**否**时，会返回到配置菜单。



是：保存设定，并退出网络菜单。

否：退出网络菜单，而不保存设定。

取消：继续显示网络菜单。

软键盘操作

网络菜单包含在设置过程中需要输入字母数字的项目。在此情况下，会显示下面的软件键盘。使用 [▲][▼][◀][▶] 按钮将光标移到所需的按键，然后按 [↵] 按钮输入所选的字符。通过按住遥控器上的 [Num] 按钮并按数字按钮来输入数字。输入完毕后，按键盘上的 **Finish** 确认您的输入。按键盘上的 **Cancel** 可以取消您的输入。

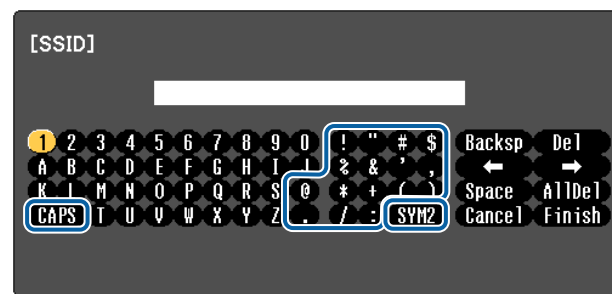

- 每次选择 **CAPS** 键并按下了 [↵] 按钮时，即会在大小写之间进行一次切换。
- 每次选择 **SYM1/2** 键并按下了 [↵] 按钮时，即会切换一次选择框所选区域内的符号键。

可以输入下列类型的字符。

数字	0123456789
字母	ABCDEFGHIJKLMNOPQRSTUVWXYZ abcdefghijklmnopqrstuvwxyz
符号	!"#\$%&'()*+,-./:;<=>?@[\\]^_`{ }~

基本菜单

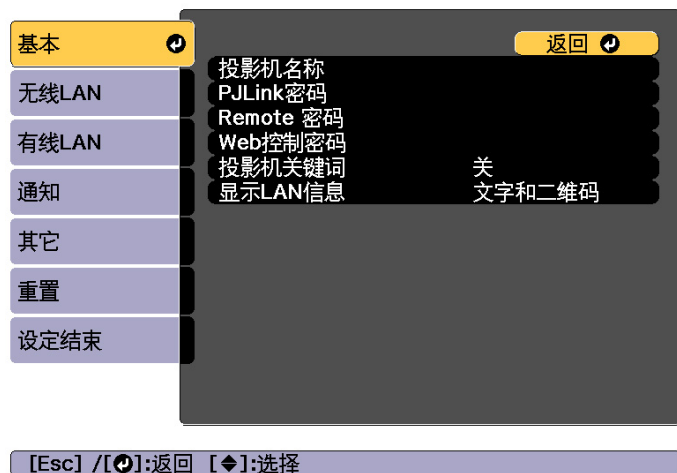



子菜单	功能
Web控制密码	设置一个验证密码以便在 Epson Web Control 中使用 Web Control 设定和控制投影机时使用。最多可以输入8个单字节字母数字字符（不能使用*:和空格）。默认用户名为"EPSONWEB", 默认密码为"admin"。 ● “使用 Web 浏览器更改设定 (Epson Web Control)” 第184页
投影机关键词	如果设定为开，则尝试将投影机连接到网络上的计算机时，必须输入关键词。这样，您可防止其他的计算机连接中断演示。 通常情况下，应将此设定为开。 ● EasyMP Multi PC Projection操作指南
显示LAN信息	显示投影机网络信息的显示格式。如果显示二维码，只需读取 Epson iProjection 中的二维码即可连接到网络。 文字和二维码 默认已设置。

子菜单	功能
投影机名称	使用随附应用程序 EasyMP Multi PC Projection 时显示投影机的名称。 编辑时，最多可以输入 16 个单字节字母数字字符。（"*+./:;<=>?[\]` 和空格不能使用。）
PJLink密码	设定使用兼容的 PJLink 软件访问投影机时使用的密码。 最多可以输入 32 个单字节字母数字字符。（不能使用空格和符号。） ● “关于 PJLink” 第191页
Remote 密码	设置在 Epson Web Control 中使用 Remote 的密码。最多可以输入 8 个单字节字母数字字符。（*:和空格不能使用。）默认用户名为"EPSONREMOTE", 默认密码为"guest"。 ● “使用 Web 浏览器更改设定 (Epson Web Control)” 第184页

无线LAN 菜单

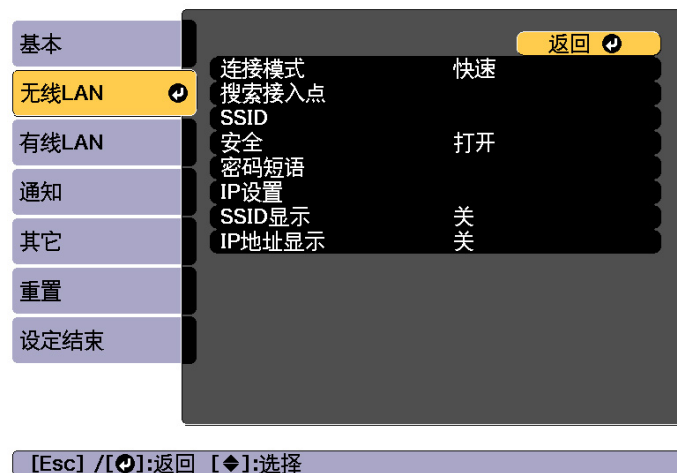
要使用无线 LAN 将投影机连接到计算机，请安装无线 LAN 单元 (ELPAP10)。

 “安装无线 LAN 单元” 第49页

子菜单	功能
连接模式	当通过无线 LAN 连接投影机 and 计算机时，设定连接模式。 快速: 可让您通过无线 LAN 直接连接到智能手机、平板电脑或计算机。 高级: 可让您通过无线 LAN 接入点连接到智能手机、平板电脑或计算机。以基础结构模式建立连接。
搜索接入点	连接模式 设定为 高级 时，可搜索到周围的接入点并将 SSID 设定为这些接入点连接对象。根据接入点设定的不同，接入点可能会不在列表中显示。  “搜索接入点屏幕” 第134页
SSID	输入一个 SSID。如果为投影机加入的无线局域网系统提供了 SSID，则输入该 SSID。 最多可以输入 32 个单字节字母数字字符。
安全	按照无线 LAN 设定选择安全类型。 进行安全设置时，按照网络管理员的指示操作。

子菜单	功能
密码短语	当安全被设为 WPA2-PSK 或 WPA/WPA2-PSK 时，输入一个用来连接到网络的密码短语。 您可以输入最少 8 个且最多 63 个单字节字母数字字符。 在配置菜单中最多可以输入32个字符。输入超过 32 个字符时，请使用您的 Web 浏览器输入文字。  “使用 Web 浏览器更改设定 (Epson Web Control)” 第184页 当连接模式设为 快速 时，采用初始密码短语。
频道	可以选择在 快速 模式中用来连接的声音。如果与其他信号发生干扰，请使用其他声道。
IP设置	(仅当连接模式设定为 高级 时才可设定该项。) 配置网络。 DHCP: 设为 开 可使用 DHCP 配置网络。如果设为 开 ，则无法设置其它地址。 IP地址: 您可以输入已分配至投影机上的 IP地址 。地址的各字段中可以输入一个从 0 到 255 之间的数字。但不能使用以下 IP 地址。 0.0.0.0、127.x.x.x、224.0.0.0到 255.255.255.255 (其中x代表 0 到 255 之间的数字) 子网掩码: 可输入投影机的子网掩码。地址的各字段中可以输入一个从 0 到 255 之间的数字。但不能使用以下子网掩码。 0.0.0.0、255.255.255.255 网关地址: 您可以输入投影机网关的 IP 地址。地址的各字段中可以输入一个从 0 到 255 之间的数字。但不能使用下列 网关地址 。 0.0.0.0、127.x.x.x、224.0.0.0到 255.255.255.255 (其中x代表 0 到 255 之间的数字)
SSID 显示	为防止 SSID 显示于 LAN 待机画面上，请将此功能设为 关 。
IP地址显示	为防止 IP 地址显示于 LAN 待机画面上，请将此功能设为 关 。

安全类型

当安装了选购的无线 LAN 单元并在高级连接模式中使用，强烈建议您对安全进行设定。

WPA是一种加密标准，可提高无线网络的安全性。此投影机支持TKIP和AES加密方法。

WPA 也包括用户验证功能。WPA 验证提供两种方法：使用验证服务器，或不用服务器在计算机和接入点之间进行验证。本投影机支持后一种方法，不用服务器。

 有关设置详情，请遵循网络管理员的指示说明。

搜索接入点屏幕

在列表中显示检测到的接入点。



子菜单	功能
重新整理	再次搜索接入点
	指示已设定的接入点。

子菜单	功能
	指示已进行安全设定的接入点。 如果选择没有进行安全设定的接入点，则显示无线LAN菜单。 如果选择已进行安全设定的接入点，则显示安全菜单。根据接入点的安全设定选择一种安全类型。

有线LAN菜单



[Esc] / [↵]:返回 [↩]:选择

子菜单	功能
IP设置	<p>您可以对下列地址进行相关设定。</p> <p>DHCP: 设为开可使用 DHCP 配置网络。如果设为开, 则无法设置其它地址。</p> <p>IP地址: 您可以输入已分配至投影机上的 IP地址。地址的各字段中可以输入一个从 0 到 255 之间的数字。但不能使用以下 IP 地址。 0.0.0.0、127.x.x.x、224.0.0.0到 255.255.255.255 (其中x代表 0 到 255 之间的数字)</p> <p>子网掩码: 可输入投影机的 子网掩码。地址的各字段中可以输入一个从 0 到 255 之间的数字。但不能使用以下子网掩码。 0.0.0.0、255.255.255.255</p> <p>网关地址: 您可以输入投影机网关的 IP 地址。地址的各字段中可以输入一个从 0 到 255 之间的数字。但不能使用下列 网关地址。 0.0.0.0、127.x.x.x、224.0.0.0到 255.255.255.255 (其中x代表 0 到 255 之间的数字)</p>

子菜单	功能
IP地址显示	为防止 IP 地址显示于 LAN 待机画面上, 请将此功能设为关。

通知菜单

设定此功能时, 如果投影机中发生问题或警告, 您就会收到电子邮件通知。

☛ “阅读错误通知邮件” 第189页

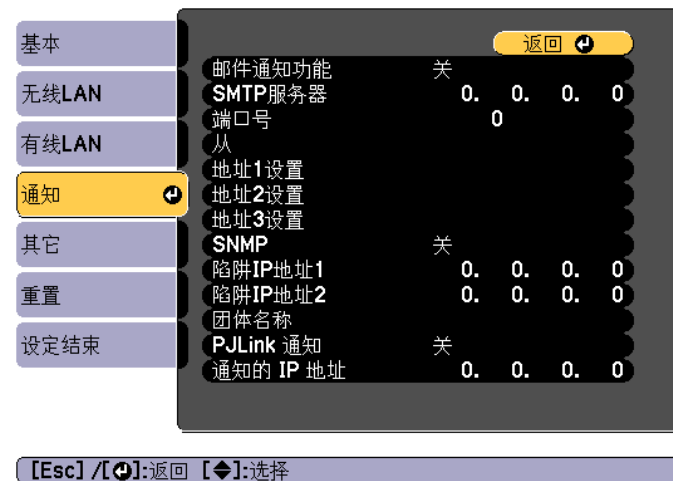

[Esc] / [↵]:返回 [↩]:选择

子菜单	功能
邮件通知功能	设定为开可以在投影机出现问题或警告时发送电子邮件至预设的地址。
SMTP服务器	<p>可以输入投影机的 SMTP 服务器 IP地址。</p> <p>地址的各字段中可以输入一个从 0 到 255 之间的数字。但不能使用以下 IP 地址。 127.x.x.x、224.0.0.0到 255.255.255.255 (其中x代表 0 到 255 之间的数字)</p>

子菜单	功能
端口号	可以输入 SMTP 服务器的端口号。默认值为 25。可输入 1 到 65535 之间的数字。
从	输入发件人的电子邮件地址。
地址1设置/地址2设置/地址3设置	设置通知电子邮件和通知内容的目标电子邮件地址。最多可以注册三个目的地。对于电子邮件地址最多可以输入 32 个单字节字母数字字符。("(),:;<>[\] 和空格不能使用。)
SNMP	设定为开可使用 SNMP 监控投影机。要监控投影机，需要在计算机上安装 SNMP 管理程序。SNMP 必须由网络管理员进行管理。默认值为关。
陷阱IP地址1/陷阱IP地址2	您可以注册两个 IP 地址作为 SNMP 陷阱通知目标地址。地址的各字段中可以输入一个从 0 到 255 之间的数字。但不能使用以下 IP 地址。 127.x.x.x、224.0.0.0到 255.255.255.255 (其中 x 代表 0 到 255 之间的数字)
团体名称	设定 SNMP 的社区名称。最多可以输入 32 个单字节字母数字字符。(空格和 @ 以外的字符不能使用。)
PJLink 通知	将其设置为开以使用 PJLink 通知功能。
通知的 IP 地址	使用 PJLink 通知功能输入接收投影机操作状态通知的计算机的 IP 地址。地址的各字段中可以输入一个从 0 到 255 之间的数字。但不能使用以下 IP 地址。 127.x.x.x、224.0.0.0到 255.255.255.255 (其中 x 代表 0 到 255 之间的数字)

其它菜单



子菜单	功能
优先网关	对于优先网关，请选择有线或无线。
AMX Device Discovery	若要使 AMX Device Discovery 能够检测到投影机，请将该项设定为开。如果您未连接到由 AMX 或 AMX Device Discovery 使用控制器控制的环境，请将该项设定为关。
Crestron RoomView	仅当使用 Crestron RoomView® 通过网络监视或控制投影机时将该项设为开。否则将该项设定为关。 “关于 Crestron RoomView®” 第192页 投影机设定的更改会在重新启动后立即生效。设为开时，不能使用下列功能。 • Epson Web Control • Message Broadcasting (EasyMP Monitor 插件)
Control4 SDDP	设为开 - 如果要通过 Control4®简单设备发现协议 (SDDP) 获取设备信息。

子菜单	功能
Art-Net*	<p>Art-Net: 将此项设为开可使用 Art-Net 控制投影机。  “关于 Art-Net（仅限 CB-L1505U/CB-L1500U/CB-L1405U）” 第196页</p> <p>Net/Sub-Net/Universe: 设置投影机的 Net/Sub-Net/Universe。 开始频道: 设置处理 Art-Net 的开始频道。  “频道定义” 第196页</p>
Message Broadcasting	<p>您可以切换 Message Broadcasting 功能以启用或禁用。 您可以从下列网站下载 Message Broadcasting 及其《操作指南》。 http://www.epson.com</p>

* 仅限 CB-L1505U/CB-L1500U/CB-L1405U

重置菜单

重设全部网络设置。



子菜单	功能
重设网络设定。	若要重设全部网络设置，请选择是。

信息菜单（仅适用于显示）

让您检视正在投影图像信号的状态和投影机的状态。可显示的项目因当前的投影源而异。



子菜单	功能	
投影机信息	累计操作时间*	显示投影机的累积操作时间。
	使用时间	显示打开投影机后的使用时间。
	信号源	您可以显示当前正在投影的连接设备的源名称。
	输入信号	您可以根据源显示在 信号 菜单中设定的 输入信号 的内容。
	输入分辨率	您可以显示分辨率。
	刷新频率	您可以显示刷新频率▶▶。
	同步信息	您可以显示图像信号信息。 如果要求维修，则可能需要该信息。
	状态	这是与投影机上发生的错误有关的信息。 如果要求维修，则可能需要该信息。
	序列号	显示投影机的序列号。
目视设置	显示镜头的型号。	

子菜单	功能	
	Event ID	在通过网络连接投影机和计算机的情况下发生错误时，将使用 Event ID 显示问题信息。有关 Event ID 的说明信息，请参见以下页面。 ☛ “关于Event ID” 第172页
	HDBaseT 信号强度	您可以显示从 HDBaseT 端口处发出的图像信号信息。
灯光信息	灯光时数	按照灯光模式显示灯光的使用时间。
	预计剩余时间	当 恒定模式 设为开时，此设置会显示可保持灯光亮度的时长。
版本	Main Video2	显示投影机固件版本信息。
状态信息		显示投影机的状态。 ☛ “读取状态显示” 第155页

* 第一个 10 小时，累积操作时间显示为“0H”。10 小时及以上，累积使用时间显示为“10H”、“11H”，以此类推。

重置菜单

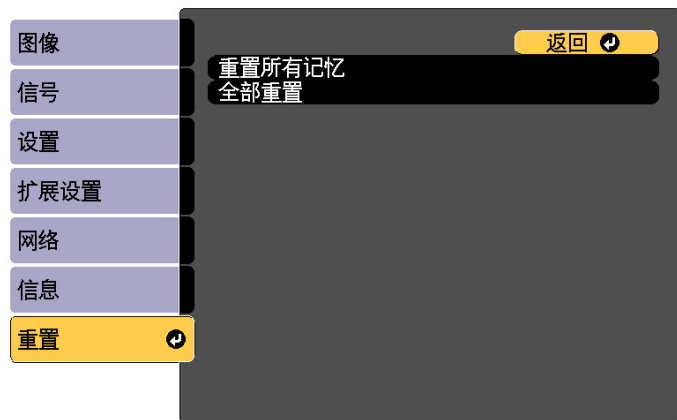

[Esc] / [⏪]:返回 [⏩]:选择

[Menu]:退出

子菜单	功能
重置所有记忆	重置记忆、镜头位置和几何校正中保存的所有名称和设定。  “记忆功能” 第107页
全部重置	可将配置菜单上的所有项目重设为默认设定。 以下项目不会重置为其默认值：输入信号、记忆、用户标识、网络菜单的所有项目、语言、日期和时间、液晶板校准、色彩均匀度、镜头校准、颜色校准、分组、屏幕匹配和颜色匹配。

在为一台投影机设置了配置菜单内容后，可将其用于对多台投影机进行批处理设置（批设置功能）。批处理设置功能仅适用于机型编号相同的投影机。

使用下面一种方法。

- 使用 USB 闪存盘进行设置。
- 使用USB电缆连接计算机和投影机，然后进行设置。
- 使用 EasyMP Network Updater 进行设置。

本手册将对使用 USB 闪存盘和 USB 电缆的方法进行介绍。



- 批处理设置功能无法反映以下内容。
 - 网络菜单设定（通知菜单和其它菜单除外）
 - 信息菜单中的状态和灯光信息
- 调节投影图像之前执行批处理设置。投影图像的调节值，如几何校正，可使用批处理设置功能使其显示。如果在完成对投影图像调节之后执行批处理设置，您所做的调节将发生变化。
- 通过使用批处理设置功能，可为其它投影机设定注册用户标识。请勿登记用户标识等机密信息。

注意

批处理设置操作由客户负责执行。若由于断电、通信错误等故障导致批处理设置失败，则所有维修费用由用户承担。

使用 USB 闪存盘进行设置

本部分将介绍如何使用 USB 闪存盘执行批处理设置。



- 使用 FAT 格式 USB 闪存盘。
- 使用具有安全功能的 USB 闪存盘无法执行批处理设置功能。请使用不包含安全功能的 USB 闪存盘。
- 使用 USB 读卡器或 USB 硬盘无法执行批处理设置功能。

将设置保存在 USB 闪存盘内

- 1** 断开投影机的电源线连接，然后检查投影机的指示灯是否已全部关闭。
- 2** 将 USB 闪存盘连接到投影机的无线 LAN 单元端口。
 - “安装无线 LAN 单元” [第49页](#)

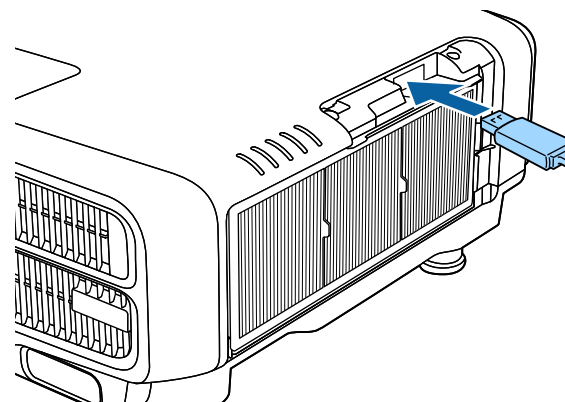



- 将 USB 闪存盘直接连接到投影机。如果通过 USB 集线器将 USB 闪存盘连接至投影机，则无法正确保存设置内容。
- 请连接空的 USB 闪存盘。如果 USB 闪存盘包含有批处理设置文件之外的数据，则无法正确保存设置内容。
- 如果通过其它投影机将批处理设置文件保存到 USB 闪存盘，请删除文件或更改文件名称。批处理设置功能无法覆盖批处理设置文件。
- 批处理设置文件的文件名为 PJCONFDATA.bin。如果需要更改文件名，请在 PJCONFDATA 后面添加文本。如果以其它方式更改文件名，投影机可能无法正确识别文件。
- 您只能使用单字节字符作为文件名。

3 长按遥控器或者控制面板上的 [Esc] 按钮的同时，将电源线连接至投影机。

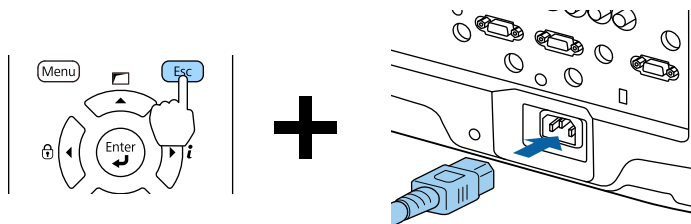

当以下投影机的指示灯点亮时，请释放 [Esc] 按钮。

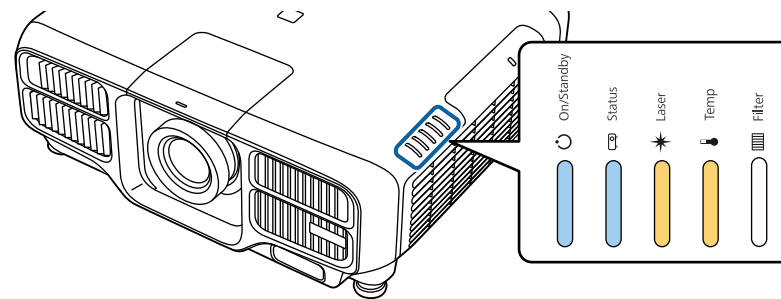

电源	Status	Laser	Temp
蓝色 - 亮起	蓝色 - 亮起	橙色 - 亮起	橙色 - 亮起

当所有指示灯开始闪烁时，说明正在写入批处理设置文件。

注意

- 写入文件过程中，请勿断开投影机电源线的连接。如果电源线断开，投影机可能无法正常启动。
- 写入文件过程中，请勿断开投影机的 USB 闪存盘连接。如果 USB 闪存盘断开连接，投影机可能无法正常启动。

当正常完成写操作之后，投影机将进入待机状态。

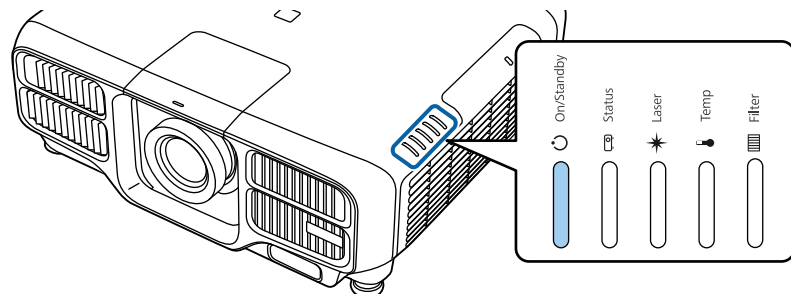

电源
蓝色 - 亮起

当投影机处于待机状态时，请移除 USB 闪存盘。

将已保存的设置映射到其它投影机。

- 1** 断开投影机的电源线连接，然后检查投影机的指示灯是否已全部关闭。
- 2** 将包含有已保存批处理设置文件的 USB 闪存盘连接到投影机的无线 LAN 单元端口。

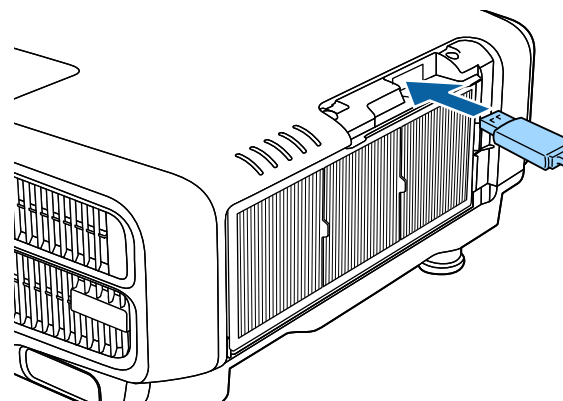

- 当 USB 闪存盘包含的批处理设置文件有 1 至 3 种类型，则文件将反映在具有相同型号的投影机上。如果适用于同一型号投影机的文件有多个，则可能无法正确反映设定。
- 如果 USB 闪存盘上的批处理设置文件有四种或四种以上，则无法正确映射设置内容。
- 请勿将除批处理设置文件之外的数据放置于 USB 闪存盘上。如果 USB 闪存盘包含有批处理设置文件之外的数据，则无法正确映射设置内容。

- 3** 长按遥控器或者控制面板上的 [Menu] 的同时，将电源线连接至投影机。

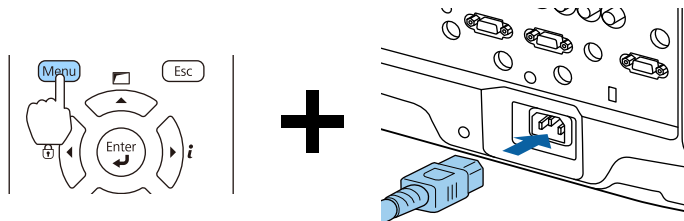

当以下投影机的指示灯点亮时，请释放 [Menu] 按钮。

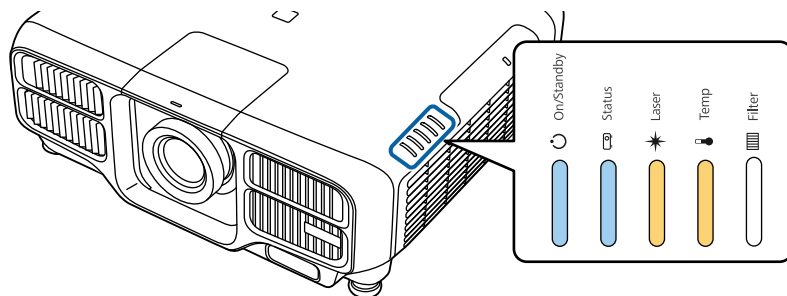

电源	Status	Laser	Temp
蓝色 - 亮起	蓝色 - 亮起	橙色 - 亮起	橙色 - 亮起

指示灯将持续亮起约 75 秒。

当所有指示灯开始闪烁时，说明正在写入设置内容。

注意

- 写入设置过程中，请勿断开投影机电源线的连接。如果电源线断开，投影机可能无法正常启动。
- 写入设置过程中，请勿断开投影机的 USB 闪存盘连接。如果 USB 闪存盘断开连接，投影机可能无法正常启动。

- 4** 当正常完成写操作之后，投影机将进入待机状态。

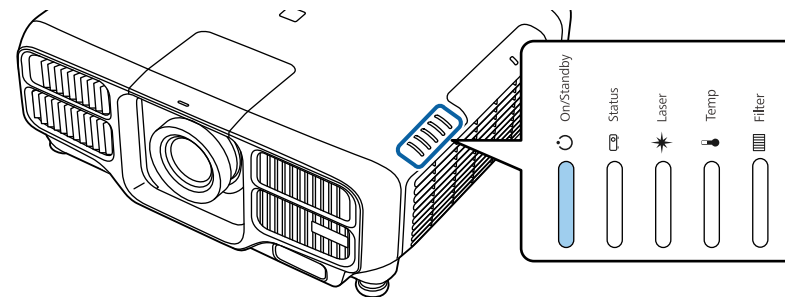

电源
蓝色 - 亮起

当投影机处于待机状态时，请移除 USB 闪存盘。

使用 USB 电缆连接计算机和投影机，然后进行设置



以下操作系统支持批处理设置功能。

- Windows Vista 或更高
- Mac OS X 10.5.3 或更高

将设置保存至计算机

- 1 断开投影机的电源线连接，然后检查投影机的指示灯是否已全部关闭。
- 2 使用 USB 电缆将计算机的 USB 端口连接到投影机的 Service 端口。

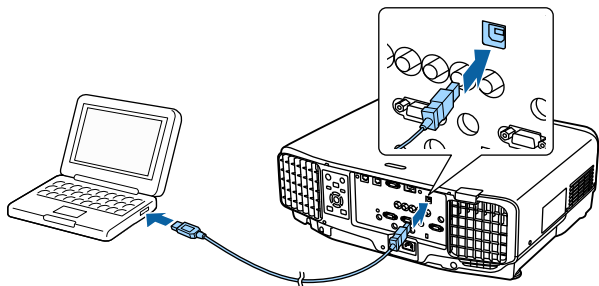

- 3 长按遥控器或者控制面板上的 [Esc] 按钮的同时，将电源线连接至投影机。

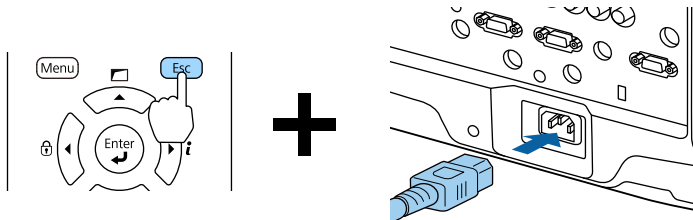

当以下投影机的指示灯点亮时，请释放 [Esc] 按钮。

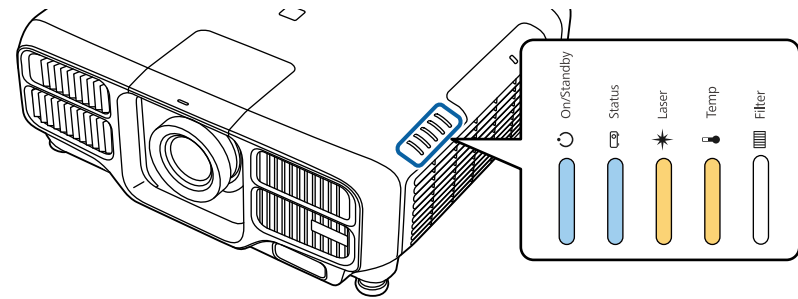

电源	Status	Laser	Temp
蓝色 - 亮起	蓝色 - 亮起	橙色 - 亮起	橙色 - 亮起

投影机被计算机识别为可移动磁盘。

- 4 打开可移动磁盘，将批处理设置文件 (PJCONFDATA.bin) 保存至计算机。



如果需要更改批处理设置文件的名称，请在 PJCONFDATA 之后添加文字。如果更改文件名，投影机可能无法正确识别文件。

- 5 在计算机上执行“删除 USB 设备”操作，然后断开 USB 电缆连接。



当使用 OS X 时，请执行“删除 EPSON_PJ”操作。

投影机进入待机状态。

将已保存的设置映射到其它投影机。

- 1 断开投影机的电源线连接，然后检查投影机的指示灯是否已全部关闭。
- 2 使用 USB 电缆将计算机的 USB 端口连接到投影机的 Service 端口。

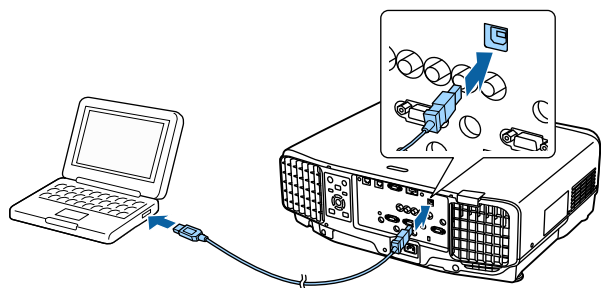

- 3 长按遥控器或者控制面板上的 [Menu] 的同时，将电源线连接至投影机。

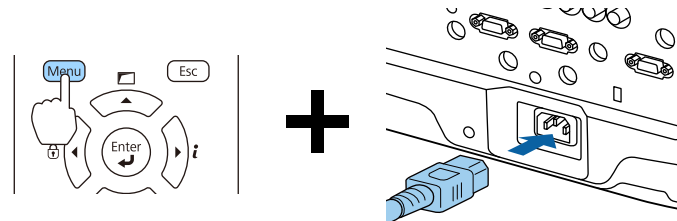

当以下投影机的指示灯点亮时，请释放 [Menu] 按钮。

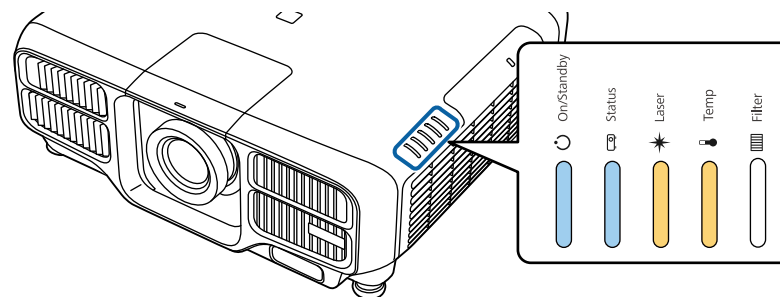

电源	Status	Laser	Temp
蓝色 - 亮起	蓝色 - 亮起	橙色 - 亮起	橙色 - 亮起

投影机被计算机识别为可移动磁盘。

- 4 将您保存到计算机的批量设定文件 (PJCONFDATA.bin) 复制到移动磁盘的顶层文件夹。



请勿将除批处理设置文件以外的文件或文件夹复制到可移动磁盘内。

- 5 在计算机上执行“删除 USB 设备”操作，然后断开 USB 电缆连接。



当使用 OS X 时，请执行“删除 EPSON_PJ”操作。

当所有指示灯开始闪烁时，设置即被写入。

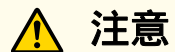



注意

写入设置过程中，请勿断开投影机电源线的连接。如果电源线断开，投影机可能无法正常启动。

当正常完成写操作之后，投影机将进入待机状态。

当设置失败时

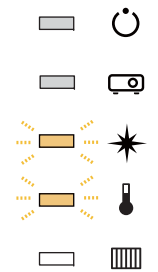
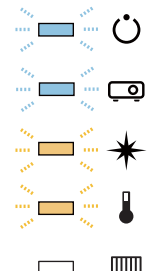
若出现故障，指示灯会随即通知您。检查指示灯的状态。

指示灯的状态	纠正方法
 <p>Laser: 橙色 - 快速闪烁 Temp: 橙色 - 快速闪烁</p>	<p>批处理设置文件可能损坏，或者未正确连接 USB 闪存盘。断开 USB 闪存盘的连接，然后将投影机的电源线先拔出再插入，最后再次尝试操作。</p>
 <p>电源: 蓝色 - 快速闪烁 Status: 蓝色 - 快速闪烁 Laser: 橙色 - 快速闪烁 Temp: 橙色 - 快速闪烁</p>	<p>写入设置操作可能失败，且投影机固件中出现故障。请停止使用投影机，从电源插座上拔下电源线，并与当地经销商或 Epson 投影机联系清单中提供的最近地址联系。</p> <p> Epson投影机联系清单</p>



故障排除

本章介绍如何识别故障以及找到问题后要如何进行排除。

投影机发生故障时，可显示帮助画面来协助解决问题。您也可通过回答问题来将投影机设置为适合的状态。

- 1 按 [Home] 按钮。
主屏幕显示。

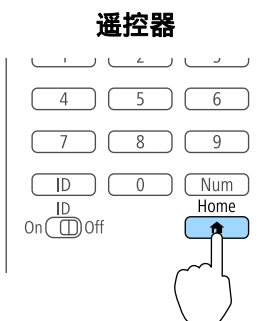

- 2 选择帮助，然后按 [Enter] 按钮。



将显示帮助画面。

[帮助]

图像较小。
图像变形。
色调异常。
没有声音或音量过低。

[Left Arrow]: 选择 [Right Arrow]: 确定

[Menu]: 退出

- 3 选择菜单项。

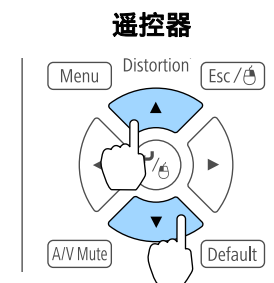

- 4 确认选择。

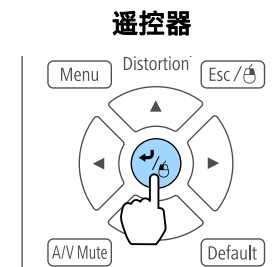

问题和纠正方法如下面的屏幕中所示。
按 [Menu] 按钮退出帮助。

图像较小。

- ❓ 变焦是否在最小？
· 请按 **[Zoom]** 按钮，改变图像大小。
- ❓ 投影机是否太接近屏幕？
· 请移动投影机使其远离屏幕。

[Esc] : 返回

[Menu] : 退出



如果帮助功能未提供解决问题的方法，请参阅以下内容。

👉 “读懂指示灯” [第150页](#)



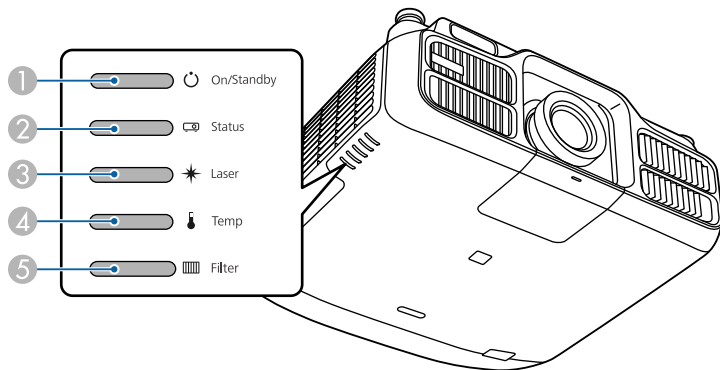











投影机使用下列五种指示灯指示投影机状态。



- ① 电源指示灯
指示投影机的状态。
- ② Status 指示灯
指示投影机的状态。
- ③ Laser 指示灯
指示灯光状态。
- ④ Temp 指示灯
指示内部温度状态。通常处于关闭状态。
- ⑤ Filter 指示灯
指示空气过滤器状态。通常处于关闭状态。

执行常规操作时，指示灯将进入以下状态。

指示灯					投影机状态	说明
电源	Status	Laser	Temp	Filter		
蓝色 - 亮起	关	关	关	关	待机模式	为投影机供电。在此状态下，您可以通过按遥控器或控制面板上的 [①] 按钮开始投影。 (有时在电源线拔出后，电源指示灯会继续点亮一小段时间，这不是故障。)
					网络监视状态	通过网络监视或控制投影机（当 待机模式 设定为 通讯开启 时）。 如果在此状态下断开然后重新连接电源线，电源指示灯闪烁蓝色。
蓝色 - 亮起	蓝色 - 闪烁	状态变化	关	关	暖机状态	这是打开投影机后马上出现的状态。灯光开启后需要大约 30 秒钟进行预热。 [⏻] 按钮在暖机过程中不起作用。
蓝色 - 亮起	蓝色 - 亮起	状态变化	关	关	正在投影	投影机正在投影。















指示灯					投影机状态	说明
电源	Status	Laser	Temp	Filter		
 蓝色 - 亮起	 蓝色 - 闪烁	 关	 关	 关	冷却状态	这是关闭电源后随即出现的状态。在此状态下，所有按钮均被禁用。
 蓝色 - 闪烁	 关	 关	 关	 关	准备网络监测	贮备通过网络监视和控制投影机。 准备网络监测时，将禁用所有按钮操作。
 蓝色 - 亮起	 蓝色 - 亮起	 蓝色 - 闪烁	 关	 关	A/V Mute 已启用	A/V Mute 启用中。

当投影机出现故障时，指示灯颜色以及指示灯组合闪烁或点亮会对应指示不同的故障状态。

请参考下表，理解指示灯的含义及如何纠正指示灯指示的问题。

指示灯					原因	纠正方法或状态
电源	Status	Laser	Temp	Filter		
关	 蓝色 - 闪烁	 橙色 - 闪烁	关	关	内部异常	请停止使用投影机，从电源插座上拔下电源线，并与当地经销商或 Epson投影机联系清单 中提供的最近地址联系。  Epson投影机联系清单
关	 蓝色 - 闪烁	关	 橙色 - 闪烁	关	风扇异常 感应器异常	请停止使用投影机，从电源插座上拔下电源线，并与当地经销商或 Epson投影机联系清单 中提供的最近地址联系。  Epson投影机联系清单
关	 蓝色 - 闪烁	关	 橙色 - 亮起	关	高温异常 (过热)	灯光自动熄灭并停止投影。等待约5分钟。约5分钟后投影机将切换到待机模式，所以请检查下列两点。 <ul style="list-style-type: none"> • 请检查空气过滤器和排气口是否清洁，投影机是否离开墙壁放置。 • 如果空气过滤器阻塞时，请移除电源插座上的电源线，然后清除或更换空气过滤器。  “清洁空气过滤器” 第174页  “更换空气过滤器” 第177页 如果检查上述几点后故障仍未排除，请停止使用投影机，从电源插座上拔下电源线，并与当地经销商或 Epson投影机联系清单 中提供的最近地址联系。  Epson投影机联系清单 在 1500 m 或更高的地方使用投影机时，请将 高海拔模式 设定为开。  扩展 - 操作 - 高海拔模式 第126页
关	 蓝色 - 闪烁	 橙色 - 亮起	Off	关	激光异常 光减速板错误	请停止使用投影机，从电源插座上拔下电源线，并与当地经销商或 Epson投影机联系清单 中提供的最近地址联系。  Epson投影机联系清单

指示灯					原因	纠正方法或状态
电源	Status	Laser	Temp	Filter		
 关	 蓝色 - 闪烁	 关	 关	 橙色 - 亮起	过滤网气流错误	请检查以下两点内容。 <ul style="list-style-type: none"> • 请检查空气过滤器和排气口是否清洁，投影机是否离开墙壁放置。 • 如果空气过滤器阻塞时，请关闭电源，再移除电源插座上的电源线，然后清除或更换空气过滤器。 🖱️ “清洁空气过滤器” 第174页 🖱️ “更换空气过滤器” 第177页 完成检查后，请将电源线连接至电源插座上。 如果检查上述几点后故障仍未排除，请停止使用投影机，从电源插座上拔下电源线，并与当地经销商或 Epson投影机联系清单中提供的最近地址联系。 🖱️ Epson投影机联系清单
 关	 蓝色 - 闪烁	 橙色 - 亮起	 橙色 - 亮起	 关	镜头移动错误	请停止使用投影机，从电源插座上拔下电源线，并与当地经销商或 Epson投影机联系清单中提供的最近地址联系。 🖱️ Epson投影机联系清单
 蓝色 - 闪烁	 状态变化	 状态变化	 橙色 - 闪烁	 状态变化	高温警告	这不是异常。但是，如果温度再次上升过高，则投影会自动停止。请检查以下两点内容。 <ul style="list-style-type: none"> • 请检查空气过滤器和排气口是否清洁，投影机是否离开墙壁放置。 • 如果空气过滤器阻塞时，请关闭电源，再移除电源插座上的电源线，然后清除或更换空气过滤器。 🖱️ “清洁空气过滤器” 第174页 🖱️ “更换空气过滤器” 第177页
 蓝色 - 闪烁	 状态变化	 橙色 - 闪烁	 状态变化	 状态变化	激光警告	请停止使用投影机，从电源插座上拔下电源线，并与当地经销商或 Epson投影机联系清单中提供的最近地址联系。 🖱️ Epson投影机联系清单

指示灯					原因	纠正方法或状态
电源	Status	Laser	Temp	Filter		
 蓝色 - 闪烁	 状态变化	 橙色 - 闪烁	 状态变化	 状态变化	镜头警告 (仅限 CB-L1505U/CB-L1500U)	安装的镜头不受支持。请使用支持的镜头。 ☛ “选购件和消耗品” 第200页
 蓝色 - 闪烁	 状态变化	 状态变化	 状态变化	 橙色 - 亮起	风流量低下	这不是异常。但如果风流量继续减少，投影就会自动停止。 "空气过滤器堵塞。请清洁或更换空气滤器。"显示。请检查以下两点内容。 • 请检查空气过滤器和排气口是否清洁，投影机是否离开墙壁放置。 • 如果空气过滤器阻塞时，请关闭电源，再移除电源插座上的电源线，然后清除或更换空气过滤器。 ☛ “清洁空气过滤器” 第174页 ☛ “更换空气过滤器” 第177页 如果检查上述几点后故障仍未排除，请停止使用投影机，从电源插座上拔下电源线，并与当地经销商或 Epson投影机联系清单中提供的最近地址联系。 ☛ Epson投影机联系清单
 状态变化	 状态变化	 状态变化	 状态变化	 橙色 - 闪烁	清洁空气过滤网通知	"需要清洁空气过滤器。请清洁或更换空气滤器。"显示。 关闭投影机电源，再拔出电源插座上的电源线，然后清洁空气过滤器。 ☛ “清洁空气过滤器” 第174页 只有当配置菜单中的 清洁空气过滤器通知 设置为开时，与清洁空气过滤网通知相关的指示灯或信息才会显示。 ☛ 扩展 - 显示设定 - 清洁空气过滤器通知 第126页



- 如果即使所有指示灯都显示正常，投影机也不正常工作，请参阅以下内容。
☛ “故障排除” 第162页
- 如果指示灯的状态未在该表中列出，请停止使用投影机，从电源插座上拔下电源线，并与当地经销商或 Epson投影机联系清单中提供的最近地址联系。
☛ Epson投影机联系清单

您可以在投影图像上显示投影机的操作状态。您可以使用按钮操作检查所需的投影机状态。

1 投影时按 [i] 按钮。

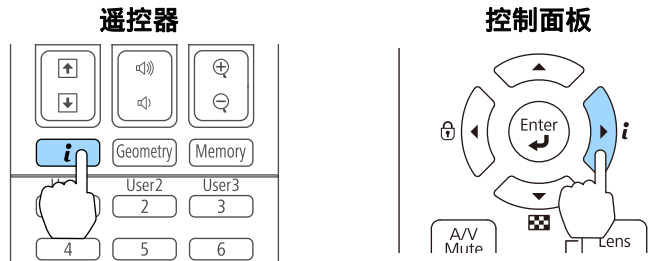

2 选择状态信息，然后按 [↵] 按钮。

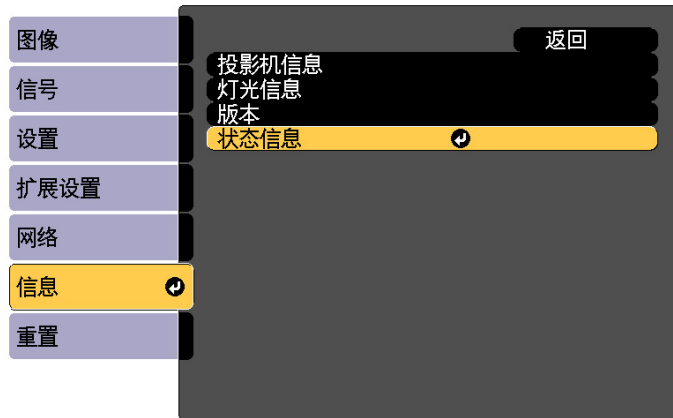

[Esc] :返回 [↵]:选择 [↵]:确定 [Menu]:退出



您也可以从配置菜单中操作。

☞ 信息 - 状态信息 第137页

3 使用 [◀][▶] 按钮或[▲][▼] 按钮选择一个类别。

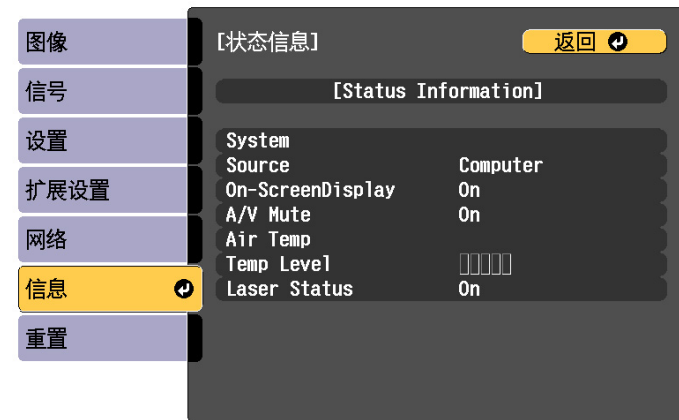

[Esc] / [↵]:返回 [◀▶]:选择 [Menu]:退出

每个显示类型均包含有以下信息。

Status Information	:	投影机的运行状态
Source	:	输入信号信息
Signal Information	:	输入数字信号信息
Network Wired	:	有线 LAN 设定
Network Wireless	:	无线 LAN 设定
Maintenance	:	投影机和灯光的运行时间
Version	:	投影机的固件版本

显示内容释义

类型	项目	状态显示	说明
Status Information	System	显示投影机的状态。有关异常情况以及警告内容对应补救措施的详细信息，请参阅下文。  “读懂指示灯” 第150页	
		OK	投影机处于常规状态。
		Warm-Up	投影机正在暖机。
		Standby	投影机处于待机状态。
		Cool Down	投影机处于冷却状态。
		Temp Error	出现高温异常。
		Fan Error	风扇出现异常。
		Sensor Error	传感器出现异常。
		Power Error	电源（镇流器）出现异常。
		Internal Error	内部出现异常。
		Airflow Error	过滤网气流出现异常。
		Temp Warning	出现高温警告。
		Internal Warning	出现有关内部系统的警告。
		Airflow Decline	出现气流过低异常。
		Power Warning	出现电源警告（镇流器）。
		Clean Filter	发出清洁空气过滤网通知。
		Lens Error	镜头出现异常。
	Laser Error	激光发生异常。	
	Laser Warning	出现激光警告异常。	
	Source	HDMI	显示当前正在投影的连接设备的源名称。
HDBaseT			
DVI-D			
SDI			
Computer			

类型	项目	状态显示	说明	
		BNC		
		LAN		
	On-Screen Display	On		显示 屏幕显示 设置。当设置为 Off 时，投影图像上将不显示菜单或信息。
		Off		
	A/V Mute	On		显示 A/V mute 的工作状态。
		Off		
	Air Temp	-		显示使用环境温度。
	Temp Level	-		
	AC Voltage (仅限 CB-L1505U/CB-L1500U)	-		显示电源电压。
	Laser Status	On		显示灯光的工作状态。
Off				
Source	Source	HDMI	显示当前正在投影的连接设备的源名称。	
		HDBaseT		
		DVI-D		
		SDI		
		Computer		
		BNC		
		LAN		
	Resolution	-		显示当前输入信号的分辨率。 No Signal: 当前无信号输入。 Not Supported: 投影机不支持当前输入信号。
	Video Signal	-		显示当前输入的视频信号。
	Color Space	RGB		显示当前输入信号的颜色空间。
YCbCr				
YPbPr				

类型	项目	状态显示	说明
	H-Frequency	-	显示当前输入信号的水平频率。
	V-Frequency	-	显示当前输入信号的垂直频率。
	Sync Polarity	H:Posi / V:Posi	显示同步极性
		H:Posi / V:Nega	
		H:Nega / V:Posi	
		H:Nega / V:Nega	
	Sync Mode	Composite Sync	显示同步类型。
		Separate Sync	
		Sync On Green	
	Detected Mode	-	显示当前输入信号的可判断分辨率。
	Video Level	Auto (Normal)	显示投影机的视频水平。
		Auto (Expanded)	
		Normal	
		Expanded	



源显示的项目因所用的机型和投影的图像信号及源而异。

类型	项目	状态显示	说明
Signal Information	5V Detection	Detected	显示 5V 信号的检测结果。
		Not Detect	
	TMDS Clock	-	显示当前输入信号的 TMDS 频率。
	TMDS H-Frequency	-	显示当前输入信号的水平频率。
	TMDS V-Frequency	-	显示当前输入信号的垂直频率。
	DetChg 5CFHMP123	-	显示信号变化的因素。
	Stable Time	-	显示自输入源确定之后的工作时间。
	HDCP Status	Non-HDCP	显示 HDCP 的状态。
		Passed	
		Failed	
	HDCP Ver	-	显示 HDCP 版本。
	AVI Info VIC	-	显示当前输入信号的 VIC 信息 (AVI)。
	AVI InfoChecksum	OK	显示 AVI 的校验和结果。
		NG	
	Signal Mode	HDMI	显示信号模式。
		DVI	
Pixel Encoding	RGB	显示当前输入信号的颜色空间信息 (AVI)。	
	YUV4:4:4		
	YUV4:2:2		
	YUV4:2:0		
HDBaseT Level	-	您可以显示从 HDBaseT 端口处发出的图像信号信息。	



Signal Information显示的项目因所用的机型和投影的图像信号及源而异。

类型	项目	状态显示	说明
Network Wired	Projector Name	-	当连接到网络时，该功能可显示用来识别投影机的投影机名称。
	Connection Mode	HDBaseT	显示 LAN 的连接路径。
		LAN	
	DHCP	On	显示 DHCP 设置。
		Off	
	IP Display	On	显示 IP 地址显示设置。
		Off	
IP Address	-	显示 IP 地址。	
MAC Address	-	显示 MAC 地址。	
Network Wireless	Projector Name	-	当连接到网络时，该功能可显示用来识别投影机的投影机名称。
	Connection Mode	Quick	当通过无线 LAN 连接投影机和计算机时，显示连接模式。
		Advanced	
	SSID Display	On	显示 SSID 显示设定。
		Off	
	IP Display	On	显示 IP 地址显示设置。
		Off	
	SSID	-	输入 SSID。
	IP Address	-	显示 IP 地址。
	DHCP	On	显示 DHCP 设置。
		Off	
	MAC Address	-	显示 MAC 地址。
Security	No	显示安全设定。	
	WPA2-PSK		
	WPA/WPA2-PSK		
Antenna Level	LEVEL 0-5	显示 Wi-Fi 接收状态。	
Maintenance	Operation Time	-	显示投影机总的工作时间。

类型	项目	状态显示	说明
	Laser Op.Time	-	显示灯光模式中每种设置的激光使用时间。
Version	Serial No.	-	显示投影机的序列号。
	Main	-	显示投影机固件版本信息。
	Video2	-	
	Sub	-	
	Sub2	-	
	HDBaseT	-	

如果出现以下任何一项问题而看了指示灯仍不明白时，请参阅有关解决该项问题的页。







与图像有关的问题

<ul style="list-style-type: none"> • 不显示图像 不能投影，投影区域是全黑或全蓝。 	 第163页
<ul style="list-style-type: none"> • 不能显示运动图像 计算机上播放的视频为黑色或不投影图像，或者计算机不在播放视频。 	 第163页
<ul style="list-style-type: none"> • 投影自动停止 	 第164页
<ul style="list-style-type: none"> • 显示“不支持”消息 	 第164页
<ul style="list-style-type: none"> • 显示“无信号”消息 	 第164页
<ul style="list-style-type: none"> • 图像模糊、失焦或失真 	 第165页
<ul style="list-style-type: none"> • 图像中出现干扰或扭曲 	 第165页
<ul style="list-style-type: none"> • 图像被截（变大）或者变小、长宽比不合适或图像颠倒 只显示部分图像、图像的高度和宽度比率不正确，或者图像可能上下颠倒或左右颠倒。 	 第166页
<ul style="list-style-type: none"> • 图像颜色不正确 整幅图像偏紫或偏绿，图像是黑白的或颜色暗淡。 	 第167页
<ul style="list-style-type: none"> • 图像灰暗 	 第167页
<ul style="list-style-type: none"> • 自动调整执行不当 	 第168页

投影开始时的的问题

<ul style="list-style-type: none"> • 投影机打不开 	 第168页
---	---

其他问题

<ul style="list-style-type: none"> • 听不到声音或声音微弱 	 第169页
<ul style="list-style-type: none"> • 遥控器不起作用 	 第170页
<ul style="list-style-type: none"> • 外部监视器上什么也不显示 	 第170页
<ul style="list-style-type: none"> • 我想更改消息和菜单的语言 	 第171页
<ul style="list-style-type: none"> • 即使投影机发生故障，也收不到电子邮件 	 第171页
<ul style="list-style-type: none"> • 显示“保存时间的电池电量偏低。” 	 第171页

与图像有关的问题

不显示图像

检查	纠正方法
您是否按下了遥控器或控制面板上的 [ⓘ] 按钮?	请按 [ⓘ] 按钮打开电源。
指示灯都不亮吗?	电源线的连接不正确, 或电源没有正常供电。 请正确连接投影机的电源线。 请检查您的电气插座或电源是否工作正常。
启动 A/V Mute 模式了吗?	按 [A/V Mute] 按钮来取消 A/V Mute。 ☛ “暂时隐去图像和声音 (A/V Mute)” 第103页
配置菜单设定是否正确?	全部重设定。 ☛ 重置 - 全部重置 第139页
要投影的图像是全黑的吗? (仅在投影计算机图像时)	某些输入图像 (如屏幕保护) 可能全黑。
Windows Media Center 是否全屏显示? (仅在使用网络连接期间)	Windows Media Center 全屏显示时, 您无法使用网络连接进行投影。缩小屏幕尺寸。
是否显示了使用 Windows DirectX 功能的应用程序? (仅在使用网络连接期间)	使用 Windows DirectX 功能的应用程序有可能无法正确显示图像。

不能显示运动图像

检查	纠正方法
计算机的图像信号输出到LCD和监视器了吗? (仅在投影便携式计算机或具有内置 LCD 屏幕的计算机的图像时)	请将图像信号从计算机更改为仅外部输出。请查看计算机说明文件, 或联系计算机制造商。
您正在试图投影的移动图像内容是否由版权保护?	投影机可能无法投影正在计算机上播放的由版权保护的移动图像。有关详细信息, 请参阅播放器随附的使用说明书。

投影自动停止

检查	纠正方法
睡眠模式被设定为开了吗?	<p>请按 [ⓘ] 按钮打开电源。如果不想使用睡眠模式，请将此设定更改为关。</p> <p>☛ 扩展 - 操作 - 睡眠模式 第126页</p>

显示"不支持此信号。"

检查	纠正方法
图像信号的分辨率和刷新率与模式相符吗? (仅在投影计算机图像时)	<p>请参考计算机的文件，了解怎样更改从计算机输出的图像信号的分辨率和刷新率。</p> <p>☛ “支持的监视器显示” 第228页</p>

显示"无信号。"

检查	纠正方法
电缆连接正确吗?	<p>检查投影所需的所有电缆是否已牢固连接。</p> <p>检查是否存在断开的电缆，并检查电缆是否接触不良。</p>
选择正确的端口了吗?	<p>按[Search]按钮更改图像。</p> <p>☛ “自动检测输入信号和更改投影图像(信号源搜索)” 第56页</p>
计算机或视频源的电源是否已打开?	<p>打开设备的电源。</p>
图像信号被输出到投影机了吗? (仅在投影便携式计算机或具有内置 LCD 屏幕的计算机的图像时)	<p>如果图像信号只向计算机的 LCD 监视器或附属的监视器输出，则需将输出改为向外部目的地及计算机本身的监视器输出。对于某些计算机型号，当图像信号为向外输出时，则不会再显示在 LCD 监视器或附属监视器。如果在投影机或计算机电源已经打开时进行连接，用于将计算机图像信号切换到外部输出的 Fn 键（功能键）可能会不起作用。请关闭计算机和投影机的电源，然后重新打开。</p> <p>☛ 计算机的说明文件</p>

图像模糊、失焦或失真

检查	纠正方法
正确调节了焦距了吗?	确保在投影开始至少 20 分钟后再按遥控器的 [Focus] 按钮调节焦距。 ☛ “校正焦距” 第34页
投影距离在最佳范围内吗?	投影机投影在推荐的投影距离范围之外吗? 请在推荐范围内安装。 ☛ “屏幕尺寸和投影距离” 第201页
镜头上结露了吗?	如果投影机突然从冷的环境带入暖的环境, 或环境温度突然转变, 可能会在镜头表面形成结露, 使图像模糊。在使用投影机前, 请将它放置在室内约1小时。如果镜头结露, 关闭投影机并等待结露消失。

图像中出现干扰或扭曲

检查	纠正方法
电缆连接正确吗?	检查投影所需的所有电缆是否已牢固连接。 ☛ “连接设备” 第42页
使用加长电缆了吗?	如果使用加长电缆, 电气干扰可能会影响这些信号。使用投影机随附的电缆来检查您正使用的电缆是否可能引起问题。
选择的分辨率是否正确? (仅在投影计算机图像时)	对计算机进行设定, 使输出的信号与本投影机兼容。 ☛ “支持的监视器显示” 第228页 ☛ 计算机的说明文件
正确调节同步▶▶和跟踪▶▶设定了吗? (仅在投影计算机图像时)	按遥控器上的 [Auto] 按钮或者控制面板上的 [↩] 按钮来进行自动调节。如果使用自动调节后图像仍未调节正确, 您可以从配置菜单进行调节。 ☛ 信号 - 跟踪、同步 第123页
输入分辨率是否设定为自动以外的设定? (仅当在 Split Screen 上投影时)	如果配置菜单上的输入分辨率和投影图像的分辨率不同, 则图像可能已损坏。 如果图像已损坏, 请将输入分辨率设定为自动。 ☛ 信号 - 输入分辨率 第123页

图像被截（变大）或者变小、外观不合适或图像颠倒

检查	纠正方法
屏幕设定是否正确？	根据所用的屏幕设定适当的 屏幕 。 ☛ “屏幕设置” 第28页
正确调节外观了吗？	请按下 [Aspect] 按钮，选择适合输入源的外观。 ☛ “更改投影图像的长宽比” 第75页
投影出宽屏面计算机图像了吗？ (仅在投影计算机图像时)	请根据连接设备的信号对设定进行更改。 ☛ 信号 - 输入分辨率 第123页
图像仍被 E 变焦功能放大了吗？	按遥控器上的 [Esc] 按钮取消 E 变焦。 ☛ “放大图像的局部 (E 变焦)” 第104页
比例是否打开？	在配置菜单中将 比例 设定为 关 。 ☛ 信号 - 比例 比例 第123页
显示范围是否受空白限制？	在配置菜单中相应设置 空白 。 ☛ 信号 - 空白 第123页
图像位置调节是否正确？	(仅当投影来自 Computer 端口的模拟 RGB 信号输入时) 按遥控器上的 [Auto] 按钮或者控制面板上的 [↵] 按钮来调节位置。 您也可以从配置菜单调节位置。 ☛ 信号 - 显示位置 第123页
将计算机设定为双屏幕显示了吗？ (仅在投影计算机图像时)	如果在计算机控制面板的 显示属性 中启用了双屏幕显示，则投影机只投影计算机屏幕上约一半的图像。要显示计算机屏幕上的整幅图像，请关闭双屏幕显示设定。 ☛ 计算机视频驱动程序说明文件
选择的分辨率是否正确？ (仅在投影计算机图像时)	对计算机进行设定，使输出的信号与本投影机兼容。 ☛ “支持的监视器显示” 第228页 ☛ 计算机的说明文件
图像方向是否正确？	在配置菜单的 投影模式 中设定正确的设置。 ☛ “安装设置” 第28页

图像颜色不正确

检查	纠正方法
输入信号设定与所连接设备的信号匹配吗？	请根据连接设备的信号对设定进行更改。 ☛ 信号 - 高级 - 输入信号 第123页
图像亮度调节是否正确？	从配置菜单调节 亮度 设定。 ☛ 图像 - 亮度 第122页
电缆连接正确吗？	检查投影所需的所有电缆是否已牢固连接。 检查是否存在断开的电缆，并检查电缆是否接触不良。 ☛ “连接设备” 第42页
对比度 调节是否正确？	从配置菜单调节 对比度 设定。 ☛ 图像 - 对比度 第122页
正确设定颜色调节了吗？	从配置菜单中调节 Gamma 或 RGBCMY 设定。 ☛ 图像 - 高级 第122页 ☛ “调节图像” 第77页
饱和度和色调调节是否正确？	从配置菜单调节 饱和度 和 色调 设定。 ☛ 图像 - 饱和度、色调 第122页
室内亮度是否适宜？	如果进行自动调整时室内较暗，投影图像的色调可能显示不正确。请调暗室内亮度，然后执行自动调整。 ☛ “屏幕匹配” 第94页 ☛ “颜色校准” 第179页

图像灰暗

检查	纠正方法
图像亮度设定是否正确？	检查配置菜单中的 亮度 和 亮度设置值 。 ☛ 图像 - 亮度 第122页 ☛ 设置 - 亮度设置 第125页
对比度 调节是否正确？	从配置菜单调节 对比度 设定。 ☛ 图像 - 对比度 第122页
是否仅在使用一台投影机？	检查下列项目的设置是否偏暗。 ☛ 扩展 - 多画面投影 - 屏幕匹配 - 亮度设置 第126页

自动调整执行不当

检查	纠正方法
从打开电源开始算起，是否至少经过 20 分钟？	投影机温度稳定之前，自动调整无法正确执行。在打开投影机或取消 A/V Mute 20 分钟后再执行自动调整。
目视设置与正在使用的镜头是否匹配？	使用以下镜头时，检查目视设置与正在使用的镜头是否匹配。如果选择不同镜头，自动调整无法正确执行。 ELPLS04、ELPLU02、ELPLW04、ELPLM06、ELPLM07 ☛ 扩展 - 操作 - 高级 - 目视设置 第126页
内置摄像机盖是否清洁？	请确保内置摄像机盖清洁。如果盖上有灰尘，请进行清洁。
输入的信号是否为模拟信号？	输入模拟信号时，输入图像的颜色和亮度会发生变化，调整结果可能不会正确应用。
图像是否使用几何校正进行了校正？	对于使用几何校正进行校正的图像，自动调整可能无法正确执行。请将几何校正设为关，或者减小校正范围。 ☛ 设置 - 几何校正 第125页
周围环境的亮度是否适宜？	如果自动调整过程中有强聚光灯或自然光射入，周围环境的亮度会发生变化，自动调整无法正确执行。请确保周围环境的亮度不会发生变化。
融合宽度是否为 15 到 45%？	如果边缘融合中的宽度为 15% 或更小值，或者是 45% 或更大值，屏幕匹配功能可能无法正确执行。检查融合宽度。 ☛ 扩展 - 多画面投影 - 边缘融合 第126页

投影开始时的问题

投影机打不开

检查	纠正方法
您是否按下了遥控器或控制面板上的 [ⓘ] 按钮？	请按 [ⓘ] 按钮打开电源。
指示灯都不亮吗？	电源线的连接不正确，或电源没有正常供电。 断开并重新连接电源线。 请检查您的电气插座或电源是否工作正常。
触摸电源线时指示灯是否忽亮忽灭？	可能是电源线接触不良，或电源线有故障。重新插好电源线。如果仍无法解决问题，请停止使用投影机，从电源插座上拔下电源线，并与当地经销商或 Epson 投影机联系清单中提供的最近地址联系。 ☛ Epson 投影机联系清单

检查	纠正方法
操作面板锁定设定为完全锁定了吗?	按遥控器上的 [①] 按钮。如果不想使用 操作面板锁定 ，请将此设定更改为关。 ☛ “操作面板锁定” 第115页
选择遥控接收器的正确设定了吗?	请检查配置菜单中的 遥控接收器 设定。 ☛ 设置 - 遥控接收器 第125页
直接关机之后立即将电源线插回了吗? 打开断路器了吗?	在 直接开机 设定为开的情况下执行左边的操作时，将无法重新打开电源。请按 [①] 按钮打开电源。
遥控器上的 [ID] 开关是否设为 On?	当此开关设定为 On 时，只能使用遥控器来操作有匹配 ID 的投影机。请将 [ID] 开关设为 Off。 ☛ “设定遥控器识别号” 第38页

其他问题

听不到声音或声音微弱

检查	纠正方法
检查音频/视频电缆是否牢固安装至投影机和音频源上。	从 Audio 端口切断电缆，然后重新连接电缆。
投影机的音量是否设为最低?	调节音量以便可听到声音。 ☛ 设置 - 音量 第125页 ☛ “调节音量” 第57页
计算机或图像源的音量是否设为最低?	调节音量以便可听到声音。
启动 A/V Mute 模式了吗?	按 [A/V Mute] 按钮来取消 A/V Mute。 ☛ “暂时隐去图像和声音 (A/V Mute)” 第103页
音频电缆的规格是“无电阻”吗?	当使用市售的音频电缆时，请确保上面标有“无电阻”。
是否使用 HDMI 电缆连接?	如果通过 HDMI 电缆连接时没有音频输出，请将连接的设备设定为 PCM 输出。
音频输入选择是否正确?	从配置菜单检查 音频输出设置 。 ☛ 扩展 - A/V 设置 - 音频输出设置 第126页

遥控器不起作用

检查	纠正方法
操作遥控器时，遥控器发光部位是否指向投影机上的遥控接收器？	将遥控器指向遥控接收器。 ☛ “遥控器操作范围” 第23页
遥控器离投影机太远吗？	检查操作范围。 ☛ “遥控器操作范围” 第23页
遥控接收器是否受到直射阳光或荧光灯强光的照射？	将投影机安装在遥控接收器不会被强光照射的地方。
选择 遥控接收器 的正确设定了吗？	请检查配置菜单中的 遥控接收器 设定。 ☛ 设置 - 遥控接收器 第125页
电池没电了吗？正确插入电池了吗？	请确保正确装入了电池，或者如果必要，请用新电池更换。 ☛ “更换遥控器电池” 第22页
遥控器识别号与投影机识别号匹配吗？	确保您想操作的投影机的识别号和遥控器的识别号相匹配。要想在不管 ID 如何设定的情况下通过遥控器来操作所有投影机，请将遥控器上的 [ID] 开关设定为 Off。 ☛ “ID 设定” 第37页
遥控器类型 与所使用的遥控器匹配吗？	检查配置菜单中的 遥控器类型 设定。 ☛ 扩展 - 操作 - 高级 - 遥控器类型 第126页
选购的遥控器电缆是否已连接到投影机的 Remote 端口？	连接了遥控器电缆时，投影机的遥控接收器会被禁用。不使用遥控器电缆附件时，请将它从 Remote 端口上断开。
控制通讯 或 Extron XTP 是否设为开？	Remote 端口已被禁用。使用选购的遥控器电缆附件时，将 控制通讯 或 Extron XTP 设为关。 ☛ 扩展 - HDBaseT 第126页
是否设置了遥控器按钮锁定？	设置了遥控器按钮锁定时，用于基本遥控操作外的按钮停用。按住 [⏏] 按钮取消遥控器按钮锁定。 ☛ “遥控器按钮锁定” 第116页

外部监视器上什么也不显示



检查	纠正方法
图像输入是否来自 Computer 端口或 BNC 端口之外的端口？	外部监视器只会显示来自 Computer 端口或 BNC 端口的 RGB 信号。
是否正在投影 split screen？	外部监视器只会显示投影于左侧画面且来自 Computer 端口或 BNC 端口的 RGB 信号。 ☛ “同时投影两个图像 (Split Screen)” 第100页

检查	纠正方法
投影机是否处于待机状态?	从“配置”菜单检查 待机模式 、 A/V输出 和 监视器输出 是否设定正确。  扩展 - 待机模式, A/V设置 第126页

我想更改消息和菜单的语言

检查	纠正方法
请更改语言设定。	从配置菜单调节语言设定。  扩展 - 语言 第126页

即使投影机发生故障，也收不到电子邮件

检查	纠正方法
待机模式设定为 通讯 开启了吗?	要在待机模式下使用邮件通知功能，请从配置菜单在 待机模式 中设定 通讯 开启。  扩展 - 待机模式 第126页
为投影机供电了吗?	请检查您的电气插座或电源是否工作正常。
配置菜单中的邮件通知功能设定正确吗?	按照配置菜单中的 通知 设定，发送错误通知电子邮件。检查该设定是否正确。  “通知菜单” 第135页

将显示"保存时间的电池电量偏低。"

检查	纠正方法
保存您时钟设定的内部电源目前已经打开。	请与当地经销商或 Epson投影机联系清单 中提供的最近地址联系。  Epson投影机联系清单

检查编号，然后执行以下措施。如果您无法解决问题，请与网络管理员、当地经销商或 Epson 投影机联系清单中提供的最近地址联系。

 [Epson投影机联系清单](#)

Event ID	原因	纠正方法
0432 0435	无法启动网络软件。	重新启动投影机。
0434 0482 0484 0485	网络通信不稳定。	检查网络通信状态，稍等片刻，然后重新连接。
0433	无法播放传送的图像。	重新启动网络软件。
0481	通信从计算机断开。	
0483 04FE	网络软件意外退出。	检查网络通讯的状态。重新启动投影机。
0479 04FF	投影机中出现系统错误。	重新启动投影机。
0891	无法找到 SSID 相同的接入点。	为计算机、接入点和投影机设定相同的 SSID。
0892	WPA/WPA2 验证类型不一致。	检查无线 LAN 安全设定是否正确。
0893	TKIP/AES 加密类型不匹配。	 网络 - 无线LAN 第132页
0894	由于投影机连接到未经授权的接入点，通信被断开。	有关更多信息，请联系网络管理员。
0898	无法获取 DHCP。	检查 DHCP 服务器是否正确工作。如果您没有使用 DHCP，请关闭 DHCP 设定。  网络 - 无线LAN 第132页 ， 有线LAN 第135页
0899	其他通信错误	如果重新启动投影机或网络软件后依然没有解决问题，请与当地经销商或Epson投影机联系清单中提供的最近地址联系。  Epson投影机联系清单



维护

本章就维护操作资讯加以说明以确保投影机能长时间保持最佳性能。

投影机沾染污物或图像的显示效果变坏时，请进行清洁。

注意

清洁时，请从电源插座上拔下电源线。否则可能会导致电击。

清洁投影机表面

用软布轻轻擦拭来清洁投影机的表面。

如果投影机特别脏，请将软布用含有少量中性洗涤剂的水浸湿，拧干后擦拭投影机的表面。

注意

请勿使用如蜡、酒精或稀释剂等挥发性物质清洁投影机的表面。外壳质量可能改变或变色。

清洁镜头

使用用来清洁玻璃的市售软布来轻轻地擦拭镜头。

警告

请勿使用含有可燃气体的喷剂来清除附着在投影机镜头上的污垢或灰尘。否则，内部温度过高会导致火灾。

注意

请避免用硬物擦拭镜头或者撞击镜头，因为镜头很容易损坏。

清洁空气过滤器

显示下列消息并过滤网指示灯闪烁橙色时，请清洁空气过滤网和进风口。

"需要清洁空气过滤器。请清洁或更换空气滤器。"

"投影机过热。不要在通风孔处放置任何东西。请经常清理或更换空气过滤器。"

"空气过滤器堵塞。请清洁或更换空气滤器。"

注意

- 如果灰尘聚集在空气过滤器上，会引起投影机内部温度上升，这会导致操作问题并缩短光学引擎的使用寿命。当显示该消息时，请立即清洁空气过滤器。
- 请勿在水中漂洗空气过滤器。请勿使用洗涤剂或溶剂。
- 使用刷子清洁时，请使用长软毛刷子轻轻地刷。如果刷得太猛烈，灰尘就会进入空气过滤网，从而无法清除。

清洁空气过滤网

即使投影机悬挂在天花板上，也可以更换空气过滤器。

- 1** 关闭投影机的电源，确认蜂鸣器嘟嘟地响起后断开电源线。
- 2** 拆下空气过滤器盖。
用手指抓住空气过滤器盖卡舌，压按卡舌时向上拉，拆下过滤器盖。

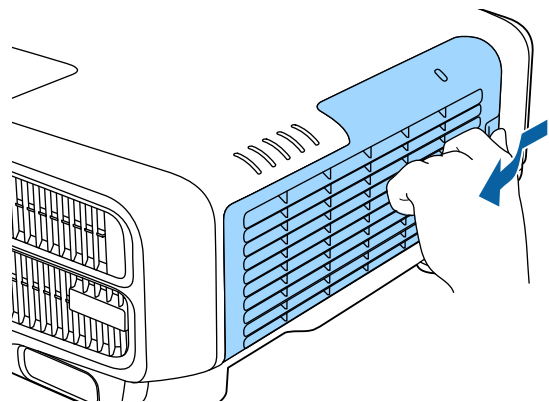

- 3** 拆下空气过滤器。
抓住空气过滤器卡舌，并将其平直拉出。

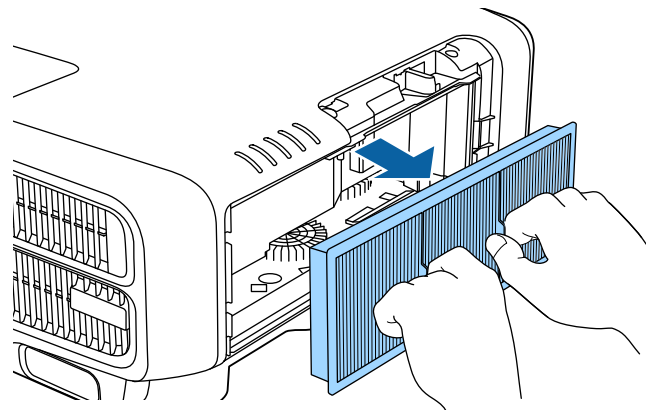

- 4** 使空气过滤器的前面（有拉环的一侧）朝下，轻敲四或五次，抖落灰尘。
将空气过滤器翻过来，按同样的方式敲击另一面。

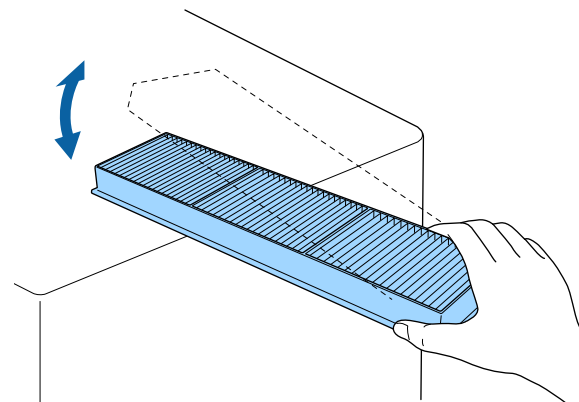

注意

如果对空气过滤器敲击得太重，则可能由于变形或破裂而导致无法使用。

- 5** 使用真空吸尘器清洁前面，从而清除空气过滤器上的任何灰尘。

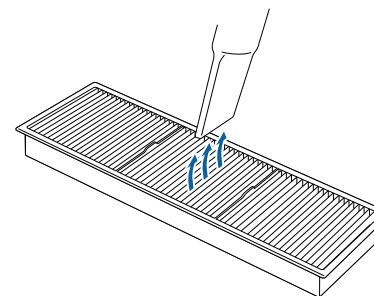

- 6** 更换空气过滤器。
按住直到其卡入到位。

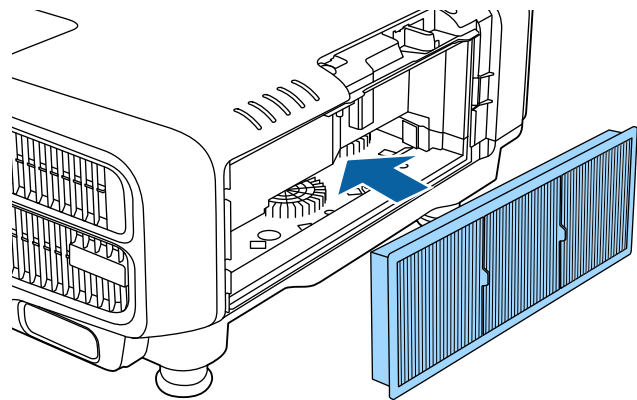

7 安装空气过滤器盖。

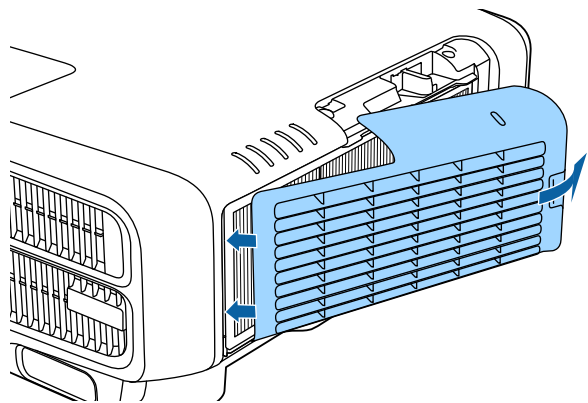

- 如果即使在清洁之后也频繁地显示消息，则需要更换空气过滤器。用新的空气过滤器更换。
 - ☛ “更换空气过滤器” [第177页](#)
- 建议每 20,000 小时清洁一次空气过滤器。如果在特别脏的环境中使用投影机，则应增加清洁频率。
- 只有“配置”菜单中的**清洁空气过滤器通知**设为开时，才会显示与清洁空气过滤器通知相关的指示灯或消息。
 - ☛ **扩展 - 显示设定 - 清洁空气过滤器通知** [第126页](#)

本节介绍如何更换空气过滤器。

更换空气过滤器

空气过滤器更换期

如果即使空气过滤器已清理仍显示该消息，请替换空气过滤器。

如何更换空气过滤器

即使投影机悬挂在天花板上，也可以更换空气过滤器。

1 关闭投影机的电源，确认蜂鸣器嘟嘟地响起后断开电源线。

2 拆下空气过滤器盖。

用手指抓住空气过滤器盖卡舌，压按卡舌时向上拉，拆下过滤器盖。

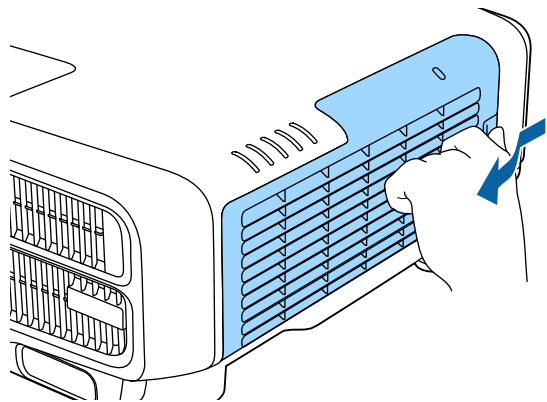

3 拆下空气过滤器。

抓住空气过滤器卡舌，并将其平直拉出。

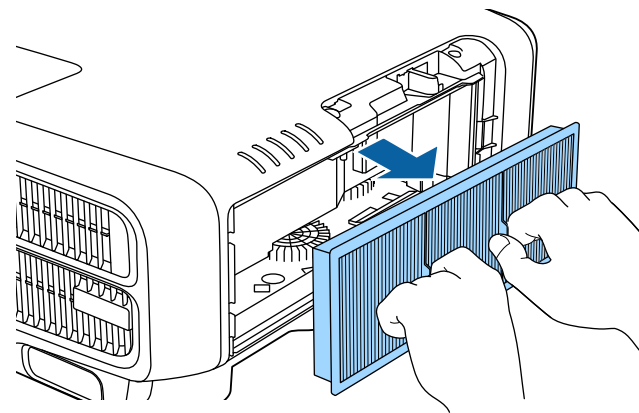

4 安装新的空气过滤器。
按住直到其卡入到位。

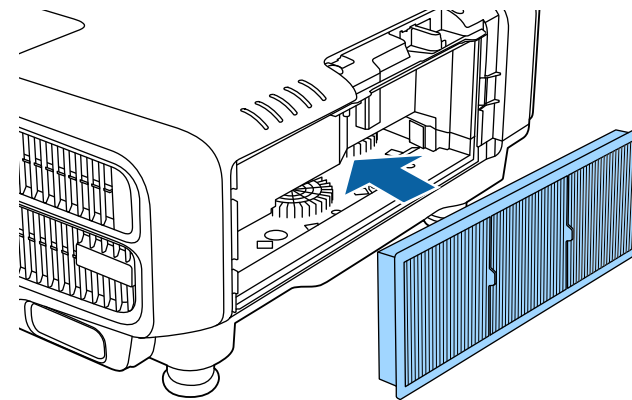

5 安装空气过滤器盖。

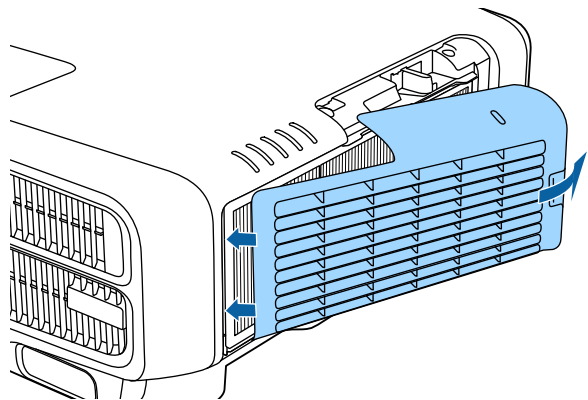

请按当地的法规正确地处理用过的空气过滤器。

边框部分的材料：聚丙烯

过滤器部分的材料：聚丙烯

颜色校准

根据默认颜色设置自动调整整个屏幕色调的老化。

自动调节功能的工作条件

颜色校准的自动调整功能在以下条件下运行：

- 屏幕表面平整，没有扭曲或弯曲
- 使用白色哑光漫射屏幕
- 投影尺寸为 80 到 200 英寸
- 投影机安装与投影表面平行



- 使用下列镜头时，不可进行自动调节。
 - CB-L1505U/CB-L1500U：ELPLR04、ELPLL08、ELPLL07
 - CB-L1405U/CB-L1300U/CB-L1200U/CB-L1100U：ELPLX01、ELPLR04、ELPLM11、ELPLM07、ELPLL08、ELPLL07
- 自动调节后，一些镜头的镜头移动范围会缩小。
 - ☛ “调整投影图像的位置（镜头移动）” [第31页](#)
- 建议打开投影机或取消 A/V 静音 20 分钟后再执行颜色校准。
- 要提高调节的准确性，建议投影图像时调低房间亮度，然后再进行调节。
- 通过置入投影机前侧的摄像机执行自动调节。请勿遮挡摄像机或投影图像。
- 自动调整大约用时 1 分 30 秒。
- 自动调节后，色彩均匀度和颜色匹配会恢复其默认值。
- 通过使用计划功能，自动调整设置时整个屏幕的颜色。
 - ☛ “计划功能” [第109页](#)
- 如果颜色校准未正确执行，请参见下文。
 - ☛ “自动调整执行不当” [第168页](#)

1 投影期间按 [Menu] 按钮。

2 从扩展中选择颜色校准。

3 选择开始自动调整，然后按 [↵] 按钮。



显示调整图案，并开始调整。如果调整前显示投影图像，说明调整步骤已完成。



- 如果出错，请参见下文。
 - ☛ “自动调整执行不当” [第168页](#)
- 要恢复自动调节之前的状态，请选择撤消。如果在选择撤消后选择重做，则会使图像恢复到自动调节后的状态。
- 要使颜色校准恢复为默认值，请选择重置。

面板校准

调整 LCD 面板的像素色彩偏移。您可以在 ±1 像素范围内在水平和垂直方向上以 0.25 像素为幅度调节像素。



- 执行 LCD 校准后图像质量可能会下降。
- 超出投影屏幕边缘的图像像素不会显示出来。

- 1 投影期间按 [Menu] 按钮。
- 2 从扩展中选择显示设定。
- 3 选择**液晶板校准**，然后按 [↵] 按钮。

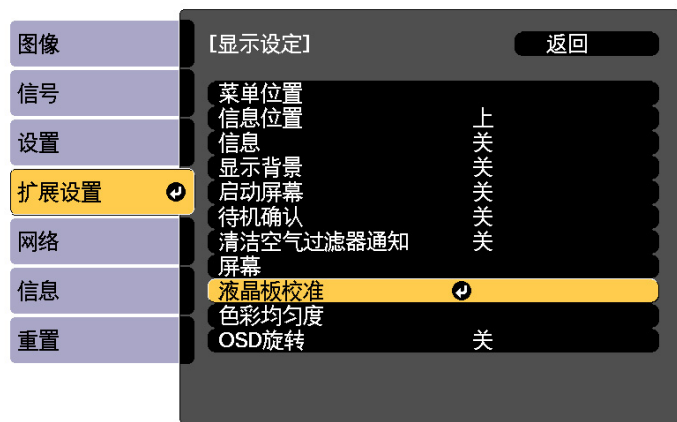

[Esc]:返回 [◆]:选择 [⏎]:确定 [Menu]:退出

- 4 启用**液晶板校准**。

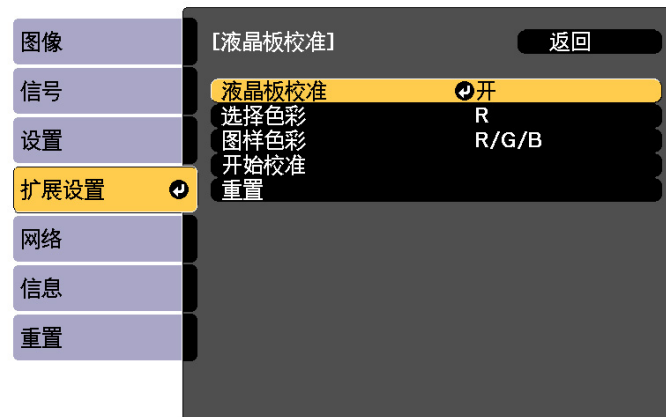

[Esc]:返回 [◆]:选择 [⏎]:确定 [Menu]:退出

- (1) 选择**液晶板校准**，然后按 [↵] 按钮。
- (2) 选择**开**，然后按下 [↵] 按钮。
- (3) 按 [Esc] 按钮返回上一屏幕。

- 5 选择要调整的色彩。

- (1) 选择**选择色彩**，然后按 [↵] 按钮。
- (2) 选择 **R** (红) 或 **B** (蓝)，然后按 [↵] 按钮。
- (3) 按 [Esc] 按钮返回上一屏幕。

- 6 选择从**图样色彩**进行调整时所显示的网格颜色。

- (1) 选择**图样色彩**，然后按 [↵] 按钮。
- (2) 选择网格色彩的 R (红)、G (绿) 和 B (蓝) 组合。
R/G/B: 显示所有三种色彩的组合，即红色、绿色和蓝色。网格的实际颜色为白色。
R/G: 从**选择色彩**中选择了 **R** 时可以使用此项。显示红色和绿色这两种颜色的组合。网格的实际颜色为黄色。
G/B: 从**选择色彩**中选择了 **B** 时可以使用此项。显示绿色和蓝色这两种颜色的组合。网格的实际颜色为洋红色。
- (3) 按 [Esc] 按钮返回上一屏幕。

- 选择**开始校准**，然后按 [↵] 按钮。显示消息时，再次按 [↵] 按钮。
开始校准。从左上角开始依次校准所有四个角。



校准时图像可能会失真。完成校准后图像会恢复。

- 使用 [▲]、[▼]、[◀] 和 [▶] 按钮进行校准，然后按 [↵] 按钮移动到下一校准点。
- 校准了所有四个角后，选择**退出**，然后按 [↵] 按钮。

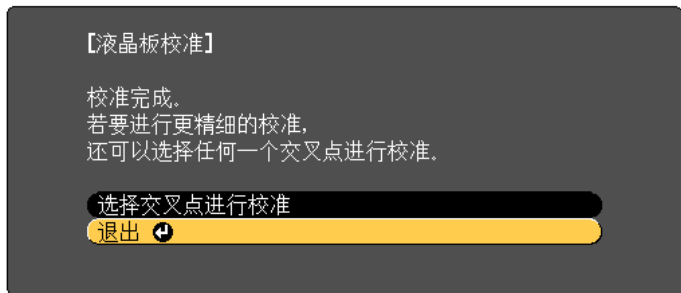

[◀]:选择 [↵]:确定

[Menu]:退出

如果在校准了所有四个角后仍然需要进行校准，请选择**选择交叉点进行校准**，然后继续进行校准。

色彩均匀度

调节整个屏幕的色调。



即使在执行了色彩均匀度调节后，色调可能也不均匀。

- 投影期间按 [Menu] 按钮。
- 从**扩展**中选择**显示设定**。
- 选择**色彩均匀度**，然后按 [↵] 按钮。
显示以下画面。

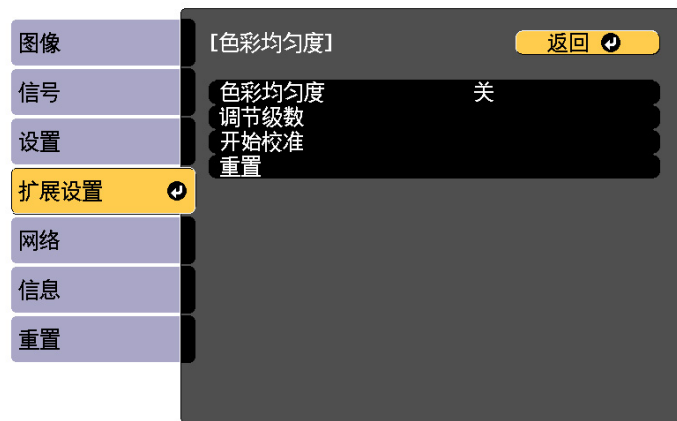

[Esc] / [↵]:返回 [◀]:选择

[Menu]:退出

色彩均匀度: 打开或关闭色彩均匀度。

调节级数: 从白色到灰色，直至黑色，共有八种级别。各个级别可以单独调整。

开始校准: 开始调节色彩均匀度。

重置: 将**色彩均匀度**的所有调整和设置重设为默认值。



执行**色彩均匀度**调整时图像可能会失真。完成校准后图像会恢复。

- 选择**色彩均匀度**，然后按 [↵] 按钮。
- 设为**开**，然后按 [Esc] 按钮。

6 选择**调节级数**，然后按 [↵] 按钮。

7 使用 [◀][▶] 按钮设定调整级数。

8 按 [Esc] 按钮返回上一屏幕。

9 选择**开始校准**，然后按 [↵] 按钮。

10 选择要调节的区域，然后按 [↵] 按钮。
请先调整外围区域，然后再调整整个画面。

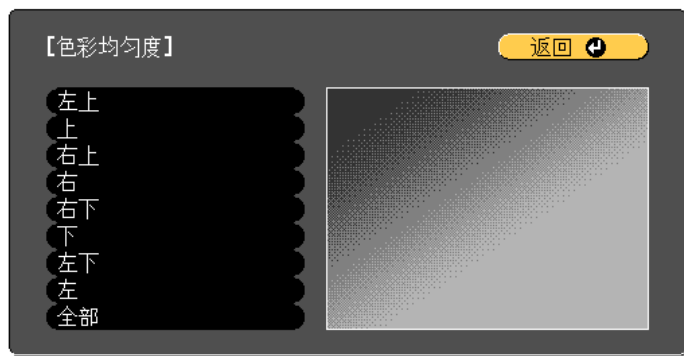

[Esc] / [↵]:返回 [◆]:选择 [Menu]:退出

11 使用 [▲][▼] 按钮选择要调整的颜色，然后使用 [◀][▶] 进行调整。

按 [◀] 按钮可以让色调变淡。按 [▶] 按钮可以让色调变深。



[Esc]:返回 [◆]:选择 [◀]:调节 [▶]:调节
[Default]:重置 [↵]:切换背景 [Menu]:退出

12 返回到步骤 6，再调整各个级别。

13 要完成调整操作，请按 [Menu] 按钮。



附录

关于 EasyMP Monitor

EasyMP Monitor 可执行在计算机监视器上检查多个连接到网络的 Epson 投影机的状态和从计算机控制投影机等操作。

您可以从以下网站下载 EasyMP Monitor。

<http://www.epson.com>

关于 Message Broadcasting

Message Broadcasting 是用于 EasyMP Monitor 的插件。

可以使用 Message Broadcasting 将消息（JPEG 文件）发送至所有联网的 Epson 投影机或指定投影机进行投影。

可以手动或使用 EasyMP Monitor 的定时器设定来自动发送数据。

从以下网站下载 Message Broadcasting 软件。

<http://www.epson.com>

使用 Web 浏览器更改设定 (Epson Web Control)

通过使用与网络投影机相连接的计算机或移动设备的网络浏览器，可设定各项功能并控制投影机。您可以通过该功能进行远程设定和控制操作。另外，使用多台投影机时您可以操作某台投影机。

请使用 Internet Explorer 9.0 或更新版本的网络浏览器。使用 OS X 的 Safari。



如果您将**待机模式**设定为**通讯开启**，则即使投影机处于待机模式下（电源关闭），您也可以使用网络浏览器进行设定和控制。

☛ **扩展 - 待机模式** [第126页](#)

显示 Epson Web Control 屏幕

使用以下步骤显示 Epson Web Control 屏幕。

确保您的设备和投影机已准备好网络连接。



如果 Web 浏览器设定为通过代理服务器连接，则无法显示 Epson Web Control 屏幕。若要显示 Web 控制，您必须设定为不使用代理服务器连接。

- 1** 将设备连接到与所连投影机相同的网络。
连接方法因设备而异。请参阅设备随附的手册了解详情。使用平板电脑时，检查 Wi-Fi 设定。
- 2** 在设备上启动 Web 浏览器。
- 3** 在 Web 浏览器的 URL 字段中输入所连投影机的地址进行连接。
Home 屏幕显示。

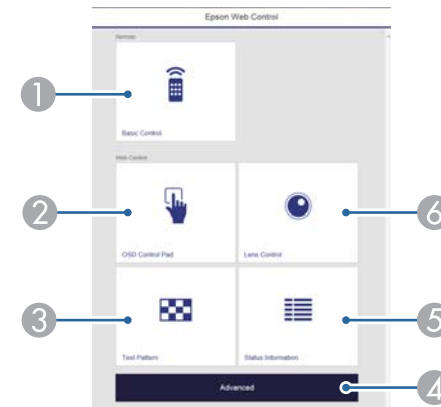

- 1 Basic Control**
☛ “Basic Control 屏幕” [第185页](#)
- 2 OSD Control Pad**
☛ “OSD Control Pad 屏幕” [第185页](#)

③ Test Pattern

☛ “测试图样操作屏幕” 第187页

④ Advanced

转到 Advanced 屏幕

⑤ Status Information

☛ “Status Information 屏幕” 第188页

⑥ Lens Control

☛ “Lens Control 屏幕” 第186页



- 在 Home 屏幕中执行功能时，可能会提示您输入用户名和密码。
可以使用以下两类用户名和密码。
Remote: 用户名为"EPSONREMOTE", 默认密码为"guest"。
Web Control: 用户名为"EPSONWEB", 默认密码为"admin"。
- 您不能更改用户名。您可以在配置菜单的网络菜单中更改密码。
☛ **网络 - 基本 - Remote 密码, Web控制密码** 第132页
- 即使已禁用密码，您也必须输入 Web 控制密码的用户名。

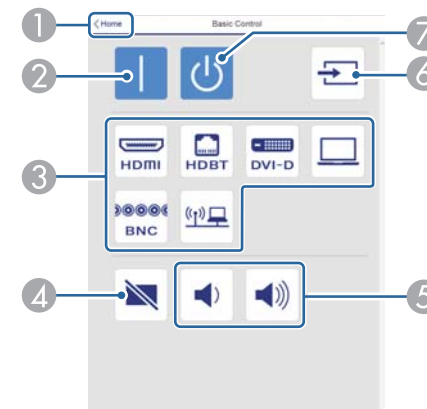

- ① 转到主屏幕。
- ② 打开投影机。
- ③ 切换至目标图像。
- ④ 打开或关闭音频和视频。
- ⑤ 您可以调节音量。
- ⑥ 自动检测输入信号。
- ⑦ 关闭投影机。

Basic Control 屏幕

您可以执行基本投影机操作。

OSD Control Pad 屏幕

您可以操作投影机的配置菜单。

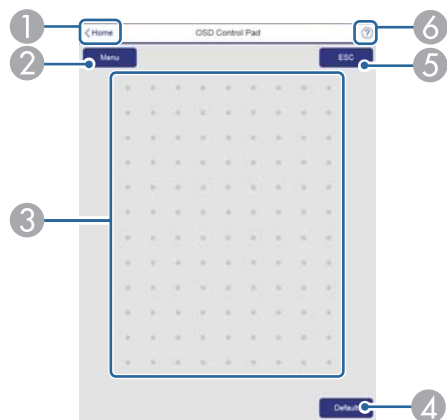

- ① 转到主屏幕。
- ② 显示和关闭配置菜单。
- ③ 您可以使用手指或鼠标操作配置菜单。
滑动选择一个项目，点击确认选择。
- ④ 当配置菜单指示栏上显示“[默认值]: 重置”时，选择该图标会使设置恢复默认值。
- ⑤ 返回到配置菜单中的上一级菜单。
- ⑥ 显示关于使用 OSD 控制板的信息。



配置菜单中不能在 Epson Web Control 中设置的项目如下。

- 设置菜单 - 用户按钮
- 扩展菜单 - 显示设定 - 信息位置
- 扩展菜单 - 用户标识
- 扩展菜单 - 操作 - 高级 - BNC 同步中断, HDMI DDC缓冲器, DVI-D DDC缓冲器, 目视设置
- 扩展菜单 - 操作 - 镜头校准
- 扩展菜单 - 语言

每个菜单上的项目设定与投影机的配置菜单相同。

🖱️ “配置菜单” [第118页](#)

Lens Control 屏幕

您可以操作投影机的镜头。

焦距/失真操作屏幕

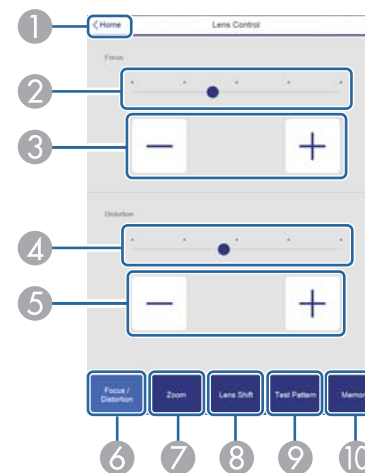

- ① 转到主屏幕。
- ② 移动滑块调节焦距。
- ③ 按下按钮调节焦距。
- ④ 移动滑块调节图像变形。*
- ⑤ 按下按钮调节图像变形。*
- ⑥ 显示焦距/失真操作屏幕。
- ⑦ 显示变焦操作屏幕。
- ⑧ 显示镜头移动操作屏幕。
- ⑨ 显示测试图样操作屏幕。
- ⑩ 显示记忆操作屏幕。

* 不适用于 ELPLU02。

变焦操作屏幕

不适用于 ELPLX01 和 ELPLR04。

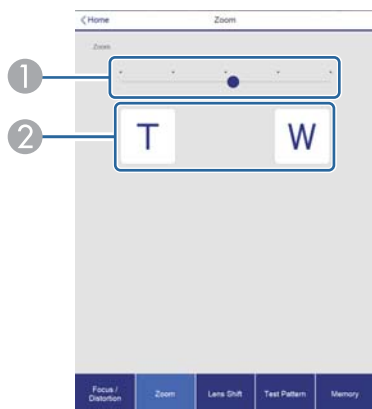

- ① 移动滑块调节变焦。
- ② 按下按钮调节变焦。

镜头移动操作屏幕

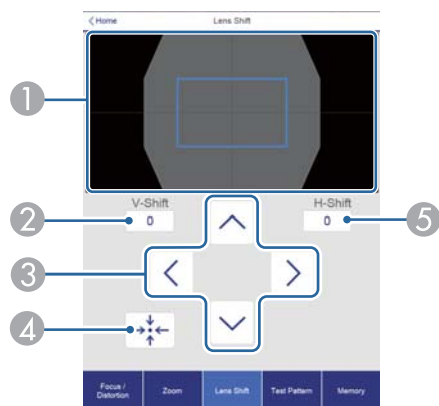

- ① 将图像位置显示为蓝方格。移动图像位置时，在目标显示红方格。
- ② 显示垂直图像位置。您可以通过点击一个位置并输入一个数字来指定它。

- ③ 上下左右移动图像位置。
- ④ 如果在确认屏幕中按 **OK** 按钮，则将镜头移到中心位置。
- ⑤ 显示水平图像位置。您可以通过点击一个位置并输入一个数字来指定它。

测试图样操作屏幕

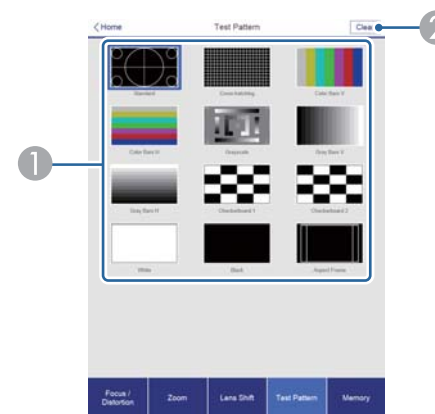

- ① 显示测试图样。
- ② 关闭测试图样。

记忆操作屏幕

请参阅以下内容了解记忆功能详情。

👉 “记忆功能” [第107页](#)

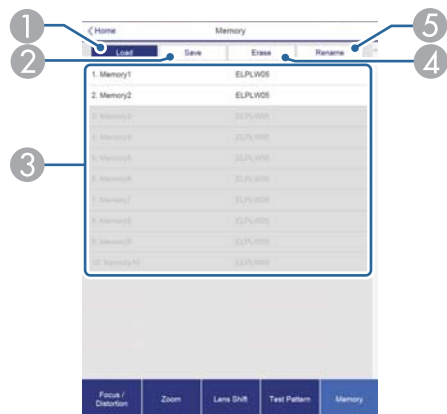

- ① 载入记忆。
- ② 保存记忆。
- ③ 显示记忆列表。
- ④ 清除记忆。
- ⑤ 更改记忆名称。

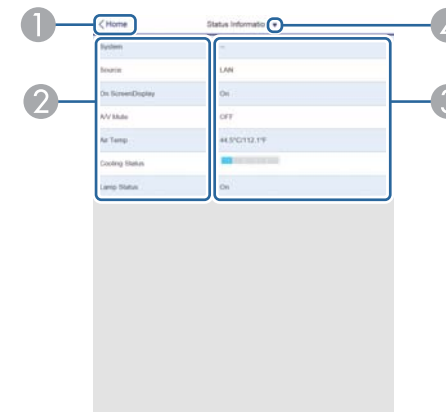

- ① 转到主屏幕。
- ② 显示项目名称。
- ③ 显示每个项目的状态。
- ④ 从下面选择一个类别。
Status Information, Source, Signal Information, Network Wired, Network Wireless, Maintenance, Version

Status Information 屏幕

您可以检查投影机的状态。请参阅以下内容了解显示详情。

☛ “读取状态显示” [第155页](#)

使用邮件通知功能功能报告问题

设定邮件通知功能时，当投影机出现问题或警告时，会向预设的电子邮件地址发送通知消息。这样，即使操作人员不在投影机附近，也能得知投影机出了问题。

☛ [网络-通知-邮件通知功能 第135页](#)



- 最多可注册三个通知目标（地址），通知消息可以同时发送到这三个目标地址。
- 如果投影机发生了严重问题，使其突然停止工作，则投影机有可能无法发送消息通知操作人员出了问题。
- 如果您将**待机模式**设定为**通讯开启**，则即使投影机处于待机模式下（电源关闭），您也可以控制投影机。
 [扩展 - 待机模式 第126页](#)

阅读错误通知邮件

邮件通知功能设定为开时，若投影机中出现问题或警告，将会发送以下电子邮件。

发件人: 从中设置的电子邮件地址

主题: EPSON Projector

第 1 行: 发生问题的投影机名称

第 2 行: 发生了问题的投影机的 IP 地址设定。

第 3 行及以后各行: 问题的详细资料

问题的详细资料会以逐行形式列出。以下列出消息的主要内容。

- Clean Air Filter
- Internal error
- Fan related error
- Sensor error
- Laser error
- Laser warning
- Retardation Plate Error
- Internal temperature error

- High-speed cooling in progress
- Low Air Flow
- Low Air Flow Error
- No-signal
没有向投影机输入任何信号。检查连接状态，或者检查信号源的电源是否已打开。
- Lens shift error
- No lens
- Peltier Device error

请参阅以下内容来处理问题或警告。

 [“读懂指示灯” 第150页](#)

使用 SNMP 进行管理

通过将配置菜单中的 **SNMP** 设定为**开**，当出现问题或警告时，会向指定的计算机发送通知消息。设置完毕后，即使在远离投影机的位置也可以检查投影机存在的问题。

 [网络- 通知 - SNMP 第135页](#)



- SNMP 应由网络管理员或熟悉网络的人员进行管理。
- 要使用 SNMP 功能监视投影机，需要在计算机上安装 SNMP Manager 程序。
- 此投影机的 SNMP Agent 兼容版本 1 (SNMPv1)。
- 使用 SNMP 的管理功能不能通过无线 LAN 在快速连接模式下使用。
- 可以保存最多两个目标 IP 地址。

ESC/VP21 命令

您可以使用 ESC/VP21 从外部设备控制投影机。

命令表

当电源打开命令发送到投影机时，电源打开，并且投影机进入暖机模式。当投影机电源已经打开时，返回冒号“:”（3Ah）。

当输入命令时投影机执行该命令并返回“:”，然后接受下一个命令。

如果正在执行的命令异常终止，则输出错误消息，并返回“:”。

以下列出主要内容。

项目		命令	
电源开 / 关	开	PWR ON	
	关	PWR OFF	
信号选择	计算机	自动	SOURCE 1F
		RGB	SOURCE 11
		分量	SOURCE 14
	BNC	自动	SOURCE BF
		RGB	SOURCE B1
		分量	SOURCE B4
	HDMI	SOURCE 30	
	LAN	SOURCE 53	
	SDI (仅限 CB-L1505U/CB-L1500U/CB-L1405U)	SOURCE 60	
	DVI-D	SOURCE A0	
HDBaseT	SOURCE 80		

项目		命令
A/V 静音开/关	开	MUTE ON
	关	MUTE OFF

在每个命令和传输的末尾添加一个回车 (CR) 代码 (0Dh)。

有关更多详细资料，请与当地经销商或 Epson 投影机联系清单中提供的最近地址联系。

 [Epson投影机联系清单](#)

电缆配线

串行连接

- 连接器形状: D-Sub 9-针 (凸)

- 投影机输入端口名称: RS-232C

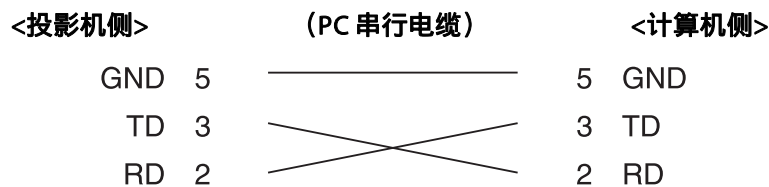
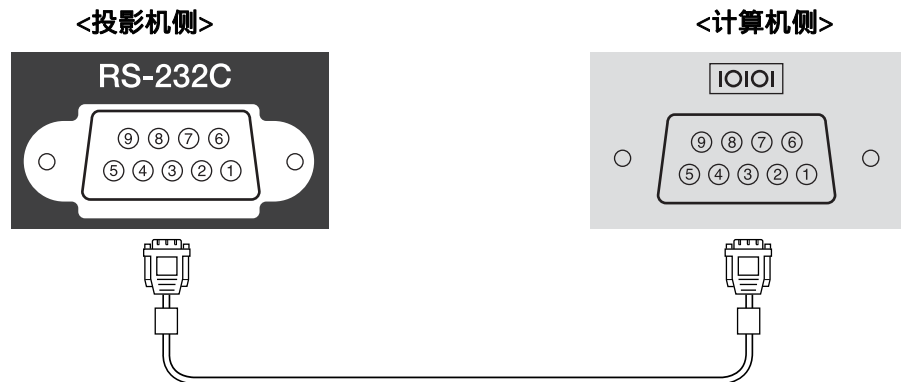

信号名称	功能
GND	信号线接地
TD	传输数据
RD	接收数据

通讯协议

- 默认波特率设定: 9600 bps
- 数据长度: 8 位
- 奇偶校验位: 无
- 停止位: 1 位
- 流量控制: 无

关于 PJLink

PJLink 是由 JBMIA (日本商务机器和信息系统行业公会)制定的一种标准协议, 用来控制网络兼容的投影机, 这是他们投影机控制协议标准化工作的一部分。

本投影机符合 JBMIA 制订的 PJLink Class2 标准。

PJLink 搜索功能使用的端口号为 4352 (UDP)。

您需要进行网络设置才能使用 PJLink。有关网络设置的详细信息, 请参阅以下内容。

☛ “网络菜单” 第130页

它符合 PJLink Class2 定义的所有命令(下列命令除外), 且经过 PJLink 标准适用性验证的确认。

URL:<http://pjlink.jbmia.or.jp/english/>

- 非兼容命令

功能		PJLink 命令
无声设定	图像无声设定	AVMT 11
	音频无声设定	AVMT 21

- 输入端口和对应的输入源号

输入端口名称	输入源号
计算机	11
BNC	13
DVI-D	31
HDMI	32
SDI (仅限 CB-L1505U/CB-L1500U/CB-L1405U)	34
LAN	52

输入端口名称	输入源号
HDBaseT	56

- “制造商名称信息查询”显示的制造商名称
EPSON
- “产品名称信息查询”显示的产品名称
EPSON L1505U/L1500U
EPSON L1405U
EPSON L1300U
EPSON L1200U
EPSON L1100U

关于 Crestron RoomView®

Crestron RoomView® 是由 Crestron® 提供的集成控制系统。可用于监视和控制连接在网络上的多个设备。

投影机支持控制协议，因此可用于用 Crestron RoomView® 构建的系统。

有关 Crestron RoomView® 的详细资料，请访问 Crestron® 网站。（仅支持英语显示。）

<http://www.crestron.com>

下面概述 Crestron RoomView®。

- **使用网络浏览器进行远程操作**
您可以从计算机操作投影机，就像使用遥控器一样。
- **用应用程序软件监视和控制**
您可以使用由 Crestron® 提供的 Crestron RoomView® Express 或 Crestron RoomView® Server Edition 来监视系统中的设备、与技术支持进行通信并发送紧急通知。有关详细资料，请参阅以下网站。

<http://www.crestron.com/getroomview>

本手册说明如何使用网络浏览器在计算机上执行操作。



- 只能输入单字节字母数字字符和符号。
- 使用 Crestron RoomView® 时，不能使用下列功能。
 - ☛ “使用 Web 浏览器更改设定 (Epson Web Control)”
[第184页](#)
 - Message Broadcasting (EasyMP Monitor 插件)
- 如果您将**待机模式**设定为**通讯开启**，则即使投影机处于待机模式下（电源关闭），您也可以控制投影机。
 - ☛ **扩展 - 待机模式** [第126页](#)

从计算机操作投影机

显示操作窗口

执行任何操作之前检查以下内容。

- 请确保计算机和投影机连接在网络上。
- 从**网络菜单**将 **Crestron RoomView** 设定为开。
 - ☛ **网络 - 其它 - Crestron RoomView** [第136页](#)

1

在计算机上启动网络浏览器。

2

在网络浏览器的地址字段中输入投影机的 IP 地址，然后按键盘上的 Enter 键。

此时会显示操作窗口。

使用操作窗口

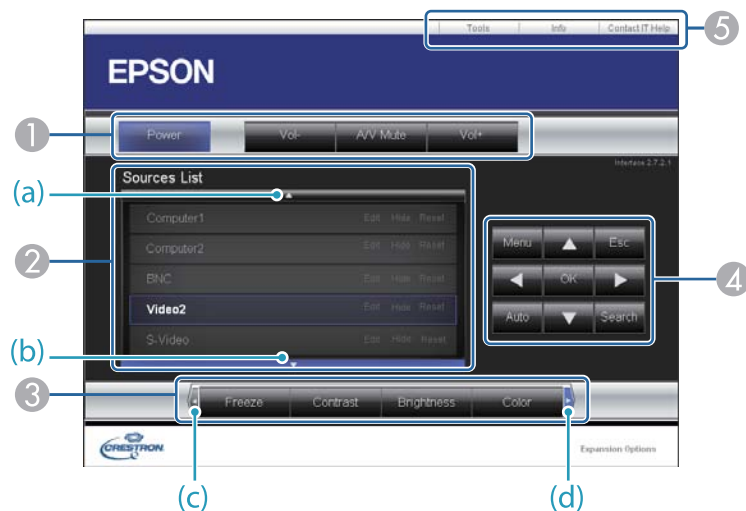

1 点击按钮时可以执行以下操作。

按钮	功能
Power	打开或关闭投影机电源。
Vol-/Vol+	调节音量。
A/V Mute	打开或关闭音频和视频。 ☛ “暂时隐去图像和声音 (A/V Mute)” 第103页

2 切换至来自所选输入源的图像。要显示信号源列表中未显示的输入源，请点击 (a) 或 (b) 向上或向下滚动。当前的视频信号输入源以蓝色显示。您按需要可以更改源名称。

3 点击按钮时可以执行以下操作。若要显示 Source List 中未显示的按钮，请点击 (c) 或 (d) 向左或向右滚动。

按钮	功能
Freeze	暂停或取消暂停图像。 ☛ “使图像静止 (静止)” 第104页
Contrast	调节图像的明暗差。
Brightness	调节图像的亮度。
Color	调节图像的饱和度。
Sharpness	调节图像的清晰度。
Zoom	单击 [⊕] 按钮放大图像而不更改投影大小。单击 [⊖] 按钮减小用 [⊕] 按钮放大的图像。单击 [▲][▼][◀][▶] 按钮更改放大图像的位置。 ☛ “放大图像的局部 (E 变焦)” 第104页

4 [▲][▼][◀][▶] 按钮与遥控器上的 [▲][▼][◀][▶] 按钮执行相同的操作。点击其他按钮时可以执行以下操作。

按钮	功能
OK	与遥控器上的 [↵] 按钮执行相同的操作。 ☛ “遥控” 第20页
Menu	显示和关闭配置菜单。
Auto	如果在投影来自 Computer 端口的模拟 RGB 信号时单击该按钮，则可以自动优化跟踪、同步和显示位置。
Search	切换到正在发送图像的下一个输入源。 ☛ “自动检测输入信号和更改投影图像 (信号源搜索)” 第56页
Esc	与遥控器上的 [Esc] 按钮执行相同的操作。 ☛ “遥控” 第20页

5 点击选项卡时可以执行以下操作。

选项卡	功能
Contact IT Help	显示 Help Desk 窗口。用于与使用 Crestron RoomView® Express 的管理人员互相收发消息。
Info	在当前连接的投影机 on 显示信息。
Tools	在当前连接的投影机 on 更改设定。请参见下一节。

使用工具窗口

点击操作窗口上的 **Tools** 选项卡时，会显示以下窗口。您可以使用此窗口在当前连接的投影机 on 更改设定。

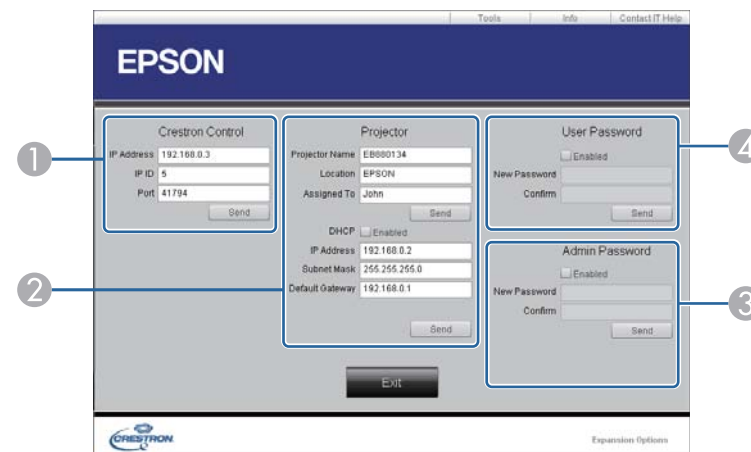

- 1 Crestron Control**
对 Crestron® 中央控制器进行设定。
- 2 Projector**
可以设定以下项目。

项目	功能
Projector Name	输入名称区分当前连接的投影机与网络中其他投影机。（名称最多可以包含 15 个单字节字母数字字符。）
Location	为当前连接在网络上的投影机输入安装位置名称。（名称最多可以包含 32 个单字节字母数字字符和符号。）
Assigned To	为投影机输入用户名称。（名称最多可以包含 32 个单字节字母数字字符和符号。）
DHCP	要使用 DHCP，请选择 Enabled 复选框。如果启用了 DHCP，则无法输入 IP 地址。
IP Address	输入分配给当前连接的投影机的 IP 地址。

项目	功能
Subnet Mask	输入当前连接的投影机的子网掩码。
Default Gateway	输入当前连接的投影机的默认网关。
Send	点击此按钮，确认对 Projector 所作的更改。

3 Admin Password

要在打开 Tools 窗口时要求密码，请选择 **Enabled** 复选框。
可以设定以下项目。

项目	功能
New Password	更改打开 Tools 窗口的密码时，输入新密码。（名称最多可以包含 26 个单字节字母数字字符。）
Confirm	输入与在 New Password 中所输入相同的密码。如果两个密码不同，将显示错误。
Send	点击此按钮，确认对 Admin Password 所作的更改。

4 User Password

要在电脑上打开操作窗口时要求密码，请选择 **Enabled** 复选框。
可以设定以下项目。

项目	功能
New Password	更改打开操作窗口的密码时，输入新密码。（名称最多可以包含 26 个单字节字母数字字符。）
Confirm	输入与在 New Password 中所输入相同的密码。如果两个密码不同，将显示错误。
Send	点击此按钮，确认对 User Password 所作的更改。

关于 Art-Net (仅限 CB-L1505U/CB-L1500U/CB-L1405U)

Art-Net 是基于 TCP/IP 协议的以太网通讯协议。

可利用 DMX 控制器或应用程序系统控制投影机。

频道定义

下文介绍在 Art-Net 中控制投影机时使用的频道定义。

频道	功能	操作	参数	默认值	操作内容	
1	调节灯光 (调光)		0% - 100%	0 - 255	0	设置图像亮度。
2	快门控制	快门	打开	0 - 63	128	启用/禁用A/V Mute.
		不可操作		64 - 191		
		快门	关闭	192 - 255		
3	切换信号源	不可操作		0 - 7	0	切换为指定信号源。
		HDMI		8 - 15		
		不可操作		16 - 23		
		HDBaseT		24 - 31		
		DVI-D		32 - 39		
		不可操作		40 - 47		
		SDI		48 - 55		
		计算机		56 - 63		
		不可操作		64 - 71		
		BNC		72 - 79		
		LAN		80 - 87		
		不可操作		88 - 95		
		不可操作		96 - 255		
4	镜头位置	不可操作	0 - 31	0	将镜头移到中心位置。	

频道	功能	操作		参数	默认值	操作内容
		移动到中心位置		32 - 63		
		不可操作		64 - 255		
5	水平镜头移动	(+) 镜头调整	移动 - 大	0 - 31	128	使用指定移动量执行水平镜头移动。
			移动 - 中	32 - 63		
			移动 - 小	64 - 95		
		不可操作		96 - 159		
		(-) 镜头调整	移动 - 小	160 - 191		
			移动 - 中	192 - 223		
移动 - 大	224 - 255					
6	垂直镜头移动	(+) 镜头调整	移动 - 大	0 - 31	128	使用指定移动量执行垂直镜头移动。
			移动 - 中	32 - 63		
			移动 - 小	64 - 95		
		不可操作		96 - 159		
		(-) 镜头调整	移动 - 小	160 - 191		
			移动 - 中	192 - 223		
移动 - 大	224 - 255					
7	电子变焦	(+) 镜头调整	移动 - 大	0 - 31	128	使用指定移动量执行电子变焦。
			移动 - 中	32 - 63		
			移动 - 小	64 - 95		
		不可操作		96 - 159		
		(-) 镜头调整	移动 - 小	160 - 191		
			移动 - 中	192 - 223		
移动 - 大	224 - 255					
8	电子对焦	(+) 镜头调整	移动 - 大	0 - 31	128	使用指定移动量执行电子对焦。
			移动 - 中	32 - 63		

频道	功能	操作	参数	默认值	操作内容					
			移动 - 小	64 - 95						
		不可操作		96 - 159						
		(-) 镜头调整	移动 - 小	160 - 191						
			移动 - 中	192 - 223						
			移动 - 大	224 - 255						
		9	电子失真校正	(+) 镜头调整		移动 - 大	0 - 31	128	使用指定移动量执行电子失真校正。	
移动 - 中	32 - 63									
移动 - 小	64 - 95									
不可操作				96 - 159						
(-) 镜头调整	移动 - 小			160 - 191						
	移动 - 中			192 - 223						
	移动 - 大			224 - 255						
10	载入镜头记忆			不可操作		0 - 15	0			载入指定镜头记忆。
				载入镜头记忆 1		16 - 31				
		载入镜头记忆 2		32 - 47						
		载入镜头记忆 3		48 - 63						
		载入镜头记忆 4		64 - 79						
		载入镜头记忆 5		80 - 95						
		载入镜头记忆 6		96 - 111						
		载入镜头记忆 7		112 - 127						
		载入镜头记忆 8		128 - 143						
		载入镜头记忆 9		144 - 159						
		载入镜头记忆 10		160 - 175						
		不可操作		176 - 255						
		11	电源控制	关闭电源	0 - 63	128		打开或关闭投影机电源。		

频道	功能	操作	参数	默认值	操作内容
		不可操作	64 - 191		
		打开电源	192 - 255		
12	几何校正	关	0 - 15	255	执行几何校正。
		水平/垂直失真 (梯形校正)	16 - 31		
		Quick Corner	32 - 47		
		点校正	48 - 63		
		曲面投影校正	64 - 79		
		转角墙	80 - 95		
		载入几何校正记忆 1	96 - 111		
		载入几何校正记忆 2	112 - 127		
		载入几何校正记忆 3	128 - 143		
					不可操作
13	锁定	不可控	0 - 127	0	启用/禁用 Art-Net 操作。
		可控	128 - 255		



使用 Art-Net 控制投影机并通过遥控器或控制面板执行操作时，DMX 控制器或应用程序软件进行的设置可能与投影机实际状态不同。要将所有频道控制应用到投影机，请将通道 13 设为“不可控”，然后将其设回“可控”。

可以使用以下选购件和消耗品。请在需要时购买这些产品。下列选购件和消耗品列表列出的是截止到 2016 年 4 月的现有库存品。附件详细信息如有变更，恕不另行通知，而且根据购买国家的不同，可用性可能不同。

选购件

镜头单元

ELPLX01*1、ELPLU03、ELPLU04、ELPLW05、ELPLW06、ELPLM08*1、ELPLM09、ELPLM10、ELPLM11、ELPLL08

有关各种镜头投影距离的详细信息，请参阅下文。

 “屏幕尺寸和投影距离” [第201页](#)

计算机电缆 ELPKC02

(1.8 m - 用于微型 D-Sub 15 针/微型 D-Sub 15 针)

这与投影机随附的计算机电缆相同。

计算机电缆 ELPKC09

(3 m - 用于微型 D-Sub 15 针/微型 D-Sub 15 针)

计算机电缆 ELPKC10

(20 m - 用于微型 D-Sub 15 针/微型 D-Sub 15 针)

这是投影机随附的计算机电缆长度不够时所用的延长电缆。

分量视频电缆 ELPKC19

(3 m - 用于微型 D-Sub 15 针/RCA 凸×3)

用于连接分量视频  源

遥控器电缆附件 ELPKC28

(10 m 2 件装附件)

使用此选购件可保证从一定距离操作遥控器。

无线鼠标接收器 ELPST16

使用此接收器可使用投影机的遥控器来控制计算机的鼠标指针，或者执行向上/向下翻页操作。

HDBaseT 高清发射器 ELPHD01

发送器通过 LAN 线缆执行 HDMI 信号和控制信号的长距离发送。基于 HDBaseT  标准。(不支持 HDCP 2.2。)

无线 LAN 单元 ELPAP10

通过无线方式将投影机连接到计算机并投影时使用。

Quick Wireless Connection USB Key ELPAP09

当您想在投影机和安装了 Windows 的计算机之间快速建立一对一连接时使用。

偏光镜 ELPL01

堆放两台投影机并投影 3D 图像时使用该元件。

被动式3D眼镜（标准五件套）ELPGS02A

被动式3D眼镜（儿童用五件套）ELPGS02B

被动式偏光3D眼镜。观看两台投影机投影的 3D 图像时使用这些元件。

文件摄像机 ELPDC13, ELPDC21

投影书本、OHP 文稿或幻灯片等图像时使用。

低吊装*2 ELPMB47

高吊装*2 ELPMB48

将投影机安装在天花板上时使用。

*1 不可用于 CB-L1505U/CB-L1500U

*2 从天花板上悬吊投影机需要特殊的技术。请与当地经销商或 [Epson投影机联系清单](#)中提供的最近地址联系。  [Epson投影机联系清单](#)

消耗品

空气过滤器 ELPAF51

用于更换用过的空气过滤器。

CB-L1505U/CB-L1500U 的投影距离

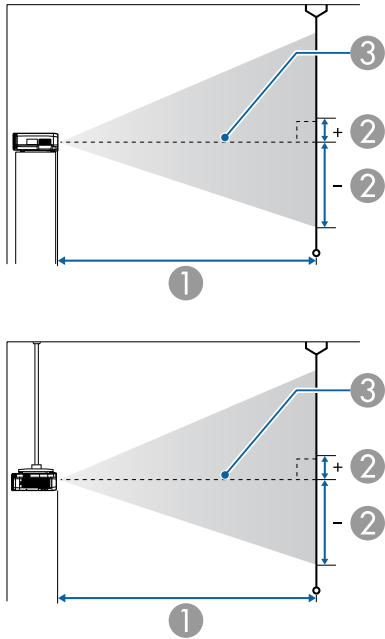

- ① 投影距离
- ② 是镜头的中心到屏幕底面的距离。该值因垂直镜头移动设定而异。
- ③ 镜头中心

ELPLM09/ELPLS04

本节说明配备标准镜头的机型的投影距离。

单位: cm

4:3 屏幕尺寸		①	②
		最短 (宽屏) 到 最长 (远焦)	垂直镜头移动 自下到上
53"	108x81	199 - 326	-89 - +8

4:3 屏幕尺寸		①	②
		最短 (宽屏) 到 最长 (远焦)	垂直镜头移动 自下到上
60"	122x91	226 - 370	-101 - +9
80"	163x122	304 - 497	-134 - +12
100"	203x152	383 - 623	-168 - +15
120"	244x183	461 - 749	-201 - +18
150"	305x229	578 - 938	-252 - +23
200"	406x305	773 - 1253	-335 - +31
250"	508x381	969 - 1569	-419 - +38
441"	896x671	1715 - 2773	-740 - +68

单位: cm

16:9 屏幕尺寸		①	②
		最短 (宽屏) 到 最长 (远焦)	垂直镜头移动 自下到上
59"	131x73	201 - 330	-86 - +12
60"	133x75	205 - 336	-87 - +13
80"	177x100	276 - 450	-116 - +17
100"	221x125	347 - 565	-145 - +21
120"	266x149	417 - 679	-174 - +25
150"	332x187	524 - 851	-218 - +31
200"	443x249	701 - 1137	-291 - +42
250"	553x311	879 - 1423	-363 - +52
486"	1076x605	1716 - 2775	-706 - +101



单位: cm

16:10 屏幕尺寸		①	②
		最短 (宽屏) 到 最长 (远焦)	垂直镜头移动 自下到上
60"	130x81	199 - 326	-89 - +8
80"	172x108	268 - 438	-119 - +11
100"	215x135	337 - 549	-148 - +14
120"	258x162	406 - 661	-178 - +16
150"	323x202	509 - 828	-222 - +20
200"	431x269	682 - 1106	-296 - +27
250"	538x337	855 - 1385	-370 - +34
500"	1077x673	1717 - 2777	-741 - +68

单位: cm

16:9 屏幕尺寸		①	②
		最短 (宽屏) 到 最长 (远焦)	垂直镜头移动 自下到上
108"	239x134	113 - 136	-103 - -31
120"	266x149	126 - 152	-115 - -35
150"	332x187	158 - 191	-143 - -43
200"	443x249	212 - 256	-191 - -58
250"	553x311	266 - 320	-239 - -72
389"	861x484	416 - 500	-372 - -113

单位: cm

ELPLU03

单位: cm

4:3 屏幕尺寸		①	②
		最短 (宽屏) 到 最长 (远焦)	垂直镜头移动 自下到上
98"	199x149	113 - 136	-111 - -39
100"	203x152	115 - 139	-113 - -40
120"	244x183	139 - 168	-135 - -47
150"	305x229	175 - 211	-169 - -59
200"	406x305	234 - 282	-226 - -79
250"	508x381	293 - 353	-282 - -99
353"	717x538	416 - 500	-398 - -140

ELPLU04/ELPLU02

单位: cm

4:3 屏幕尺寸		①	②
		最短 (宽屏) 到 最长 (远焦)	垂直镜头移动 自下到上
53"	108x81	80 - 97	-89 - +8

4:3 屏幕尺寸		①	②
		最短 (宽屏) 到 最长 (远焦)	垂直镜头移动 自下到上
60"	122x91	91 - 110	-101 - +9
80"	163x122	123 - 149	-134 - +12
100"	203x152	155 - 188	-168 - +15
120"	244x183	187 - 226	-201 - +18
150"	305x229	236 - 284	-252 - +23
200"	406x305	316 - 381	-335 - +31
250"	508x381	396 - 478	-419 - +38
441"	896x672	703 - 847	-740 - +68

单位: cm

16:9 屏幕尺寸		①	②
		最短 (宽屏) 到 最长 (远焦)	垂直镜头移动 自下到上
59"	131x73	80 - 98	-86 - +12
60"	133x75	82 - 100	-87 - +13
80"	177x100	111 - 135	-116 - +17
100"	221x125	140 - 170	-145 - +21
120"	266x149	170 - 205	-174 - +25
150"	332x187	213 - 258	-218 - +31
200"	443x249	286 - 346	-291 - +42
250"	553x311	359 - 433	-363 - +52
486"	1076x605	704 - 848	-706 - +101

单位: cm

16:10 屏幕尺寸		①	②
		最短 (宽屏) 到 最长 (远焦)	垂直镜头移动 自下到上
60"	130x81	80 - 97	-89 - +8
80"	172x108	108 - 131	-119 - +11
100"	215x135	136 - 165	-148 - +14
120"	258x162	165 - 199	-178 - +16
150"	323x202	207 - 251	-222 - +20
200"	431x269	278 - 336	-296 - +27
250"	538x337	349 - 421	-370 - +34
500"	1077x673	704 - 848	-741 - +68

ELPLW05

单位: cm

4:3 屏幕尺寸		①	②
		最短 (宽屏) 到 最长 (远焦)	垂直镜头移动 自下到上
62"	126x94	112 - 159	-70 - -25
80"	163x122	147 - 207	-90 - -32
100"	203x152	185 - 260	-113 - -40
120"	244x183	224 - 313	-135 - -47
150"	305x229	282 - 393	-169 - -59
200"	406x305	378 - 526	-226 - -79
250"	508x381	475 - 659	-282 - -99
353"	717x538	673 - 933	-398 - -140

单位: cm

16:9 屏幕尺寸		①	②
		最短 (宽屏) 到 最长 (远焦)	垂直镜头移动 自下到上
69"	153x86	113 - 161	-66 - -20
80"	177x100	132 - 187	-76 - -23
100"	221x125	167 - 236	-96 - -29
120"	266x149	202 - 284	-115 - -35
150"	332x187	255 - 357	-143 - -43
200"	443x249	343 - 477	-191 - -58
250"	553x311	430 - 598	-239 - -72
389"	861x484	674 - 934	-372 - -113

单位: cm

16:10 屏幕尺寸		①	②
		最短 (宽屏) 到 最长 (远焦)	垂直镜头移动 自下到上
70"	151x94	111 - 159	-70 - -24
80"	172x108	129 - 182	-80 - -28
100"	215x135	163 - 229	-100 - -35
120"	258x162	197 - 276	-120 - -42
150"	323x202	248 - 347	-150 - -52
200"	431x269	333 - 464	-199 - -70
250"	538x337	418 - 582	-249 - -87
400"	862x539	674 - 934	-399 - -140

ELPLW06/ELPLW04

单位: cm

4:3 屏幕尺寸		①	②
		最短 (宽屏) 到 最长 (远焦)	垂直镜头移动 自下到上
53"	108x81	149 - 206	-89 - +8
60"	122x91	170 - 234	-101 - +9
80"	163x122	229 - 315	-134 - +12
100"	203x152	288 - 395	-168 - +15
120"	244x183	348 - 475	-201 - +18
150"	305x229	436 - 596	-252 - +23
200"	406x305	584 - 797	-335 - +31
250"	508x381	732 - 998	-419 - +38
441"	896x672	1298 - 1766	-740 - +68

单位: cm

16:9 屏幕尺寸		①	②
		最短 (宽屏) 到 最长 (远焦)	垂直镜头移动 自下到上
59"	131x73	151 - 208	-86 - +12
60"	133x75	154 - 212	-87 - +13
80"	177x100	207 - 285	-116 - +17
100"	221x125	261 - 358	-145 - +21
120"	266x149	315 - 431	-174 - +25
150"	332x187	395 - 540	-218 - +31
200"	443x249	530 - 723	-291 - +42
250"	553x311	664 - 905	-363 - +52
486"	1076x605	1298 - 1767	-706 - +101

单位: cm

16:10 屏幕尺寸		①	②
		最短 (宽屏) 到 最长 (远焦)	垂直镜头移动 自下到上
60"	130x81	149 - 206	-89 - +8
80"	172x108	202 - 277	-119 - +11
100"	215x135	254 - 348	-148 - +14
120"	258x162	306 - 419	-178 - +16
150"	323x202	385 - 526	-222 - +20
200"	431x269	515 - 703	-296 - +27
250"	538x337	646 - 881	-370 - +34
500"	1077x673	1299 - 1769	-741 - +68

单位: cm

16:9 屏幕尺寸		①	②
		最短 (宽屏) 到 最长 (远焦)	垂直镜头移动 自下到上
59"	131x73	310 - 478	-86 - +12
60"	133x75	315 - 486	-87 - +13
80"	177x100	425 - 653	-116 - +17
100"	221x125	534 - 819	-145 - +21
120"	266x149	664 - 986	-174 - +25
150"	332x187	808 - 1236	-218 - +31
200"	443x249	1082 - 1652	-291 - +42
250"	553x311	1355 - 2068	-363 - +52
486"	1076x605	2647 - 4032	-706 - +101

ELPLM10/ELPLM06

单位: cm

4:3 屏幕尺寸		①	②
		最短 (宽屏) 到 最长 (远焦)	垂直镜头移动 自下到上
53"	108x81	306 - 473	-89 - +8
60"	122x91	349 - 537	-101 - +9
80"	163x122	469 - 720	-134 - +12
100"	203x152	590 - 904	-168 - +15
120"	244x183	710 - 1087	-201 - +18
150"	305x229	891 - 1362	-252 - +23
200"	406x305	1193 - 1821	-335 - +31
250"	508x381	1494 - 2279	-419 - +38
441"	896x672	2646 - 4030	-740 - +68

单位: cm

16:10 屏幕尺寸		①	②
		最短 (宽屏) 到 最长 (远焦)	垂直镜头移动 自下到上
60"	130x81	306 - 473	-89 - +8
80"	172x108	413 - 635	-119 - +11
100"	215x135	519 - 797	-148 - +14
120"	258x162	626 - 959	-178 - +16
150"	323x202	786 - 1202	-222 - +20
200"	431x269	1052 - 1607	-296 - +27
250"	538x337	1318 - 2012	-370 - +34
500"	1077x673	2650 - 4036	-741 - +68



ELPLM11/ELPLM07

单位: cm

4:3 屏幕尺寸		①	②
		最短 (宽屏) 到 最长 (远焦)	垂直镜头移动 自下到上
53"	108x81	445 - 686	-89 - +8
60"	122x91	507 - 780	-101 - +9
80"	163x122	683 - 1048	-134 - +12
100"	203x152	860 - 1316	-168 - +15
120"	244x183	1037 - 1584	-201 - +18
150"	305x229	1302 - 1985	-252 - +23
200"	406x305	1744 - 2655	-335 - +31
250"	508x381	2186 - 3325	-419 - +38
441"	896x672	3875 - 5883	-740 - +68

单位: cm

16:9 屏幕尺寸		①	②
		最短 (宽屏) 到 最长 (远焦)	垂直镜头移动 自下到上
59"	131x73	450 - 694	-86 - +12
60"	133x75	458 - 706	-87 - +13
80"	177x100	618 - 949	-116 - +17
100"	221x125	779 - 1192	-145 - +21
120"	266x149	939 - 1436	-174 - +25
150"	332x187	1180 - 1800	-218 - +31
200"	443x249	1581 - 2408	-291 - +42
250"	553x311	1983 - 3016	-363 - +52
486"	1076x605	3877 - 5886	-706 - +101

单位: cm

16:10 屏幕尺寸		①	②
		最短 (宽屏) 到 最长 (远焦)	垂直镜头移动 自下到上
60"	130x81	445 - 686	-89 - +8
80"	172x108	601 - 923	-119 - +11
100"	215x135	757 - 1160	-148 - +14
120"	258x162	913 - 1396	-178 - +16
150"	323x202	1147 - 1751	-222 - +20
200"	431x269	1538 - 2343	-296 - +27
250"	538x337	1928 - 2934	-370 - +34
500"	1077x673	3881 - 5892	-741 - +68

ELPLL08/ELPLL07

单位: cm

4:3 屏幕尺寸		①	②
		最短 (宽屏) 到 最长 (远焦)	垂直镜头移动 自下到上
53"	108x81	664 - 941	-89 - +8
60"	122x91	756 - 1069	-101 - +9
80"	163x122	1019 - 1436	-134 - +12
100"	203x152	1281 - 1803	-168 - +15
120"	244x183	1544 - 2170	-201 - +18
150"	305x229	1937 - 2720	-252 - +23
200"	406x305	2594 - 3637	-335 - +31
250"	508x381	3250 - 4555	-419 - +38
441"	896x672	5757 - 8059	-740 - +68

单位: cm

16:9 屏幕尺寸		①	②
		最短 (宽屏) 到 最长 (远焦)	垂直镜头移动 自下到上
59"	131x73	672 - 951	-86 - +12
60"	133x75	683 - 968	-87 - +13
80"	177x100	922 - 1301	-116 - +17
100"	221x125	1160 - 1634	-145 - +21
120"	266x149	1398 - 1967	-174 - +25
150"	332x187	1756 - 2467	-218 - +31
200"	443x249	2352 - 3300	-291 - +42
250"	553x311	2948 - 4132	-363 - +52
486"	1076x605	5760 - 8063	-706 - +101

单位: cm

16:10 屏幕尺寸		①	②
		最短 (宽屏) 到 最长 (远焦)	垂直镜头移动 自下到上
60"	130x81	664 - 941	-89 - +8
80"	172x108	896 - 1265	-119 - +11
100"	215x135	1128 - 1589	-148 - +14
120"	258x162	1360 - 1913	-178 - +16
150"	323x202	1708 - 2399	-222 - +20
200"	431x269	2287 - 3209	-296 - +27
250"	538x337	2867 - 4020	-370 - +34
500"	1077x673	5765 - 8071	-741 - +68

ELPLR04

不支持镜头移动。

单位: cm

4:3 屏幕尺寸		①	②
53"	108x81	87	-40
60"	122x91	99	-46
80"	163x122	134	-61
100"	203x152	169	-76
120"	244x183	205	-91
150"	305x229	257	-114
200"	406x305	345	-152
250"	508x381	433	-191
441"	896x672	770	-336

单位: cm

16:9 屏幕尺寸		①	②
59"	131x74	88	-37
60"	133x75	89	-37
80"	177x100	121	-50
100"	221x125	153	-62
120"	266x149	185	-75
150"	332x187	233	-93
200"	443x249	313	-125
250"	553x311	393	-156
486"	1076x605	770	-303

单位: cm

16:10 屏幕尺寸		①	②
60"	130x81	87	-40
80"	172x108	118	-54
100"	215x135	149	-67
120"	258x162	180	-81
150"	323x202	227	-101
200"	431x269	304	-135
250"	538x337	382	-168
500"	1077x673	771	-337

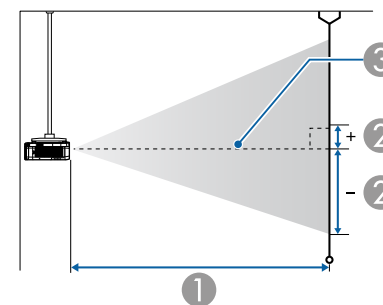

- ① 投影距离
- ② 是镜头的中心到屏幕底面的距离。该值因垂直镜头移动设定而异。
- ③ 镜头中心

CB-L1405U/CB-L1300U/CB-L1200U/CB-L1100U的投影距离

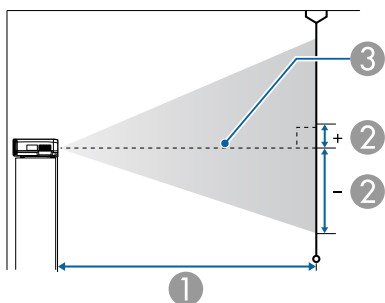

ELPLM08

本节说明配备标准镜头的机型的投影距离。

单位: cm

4:3 屏幕尺寸		①	②
		最短 (宽屏) 到 最长 (远焦)	垂直镜头移动 自下到上
45"	100x75	156 - 253	-81 - +12
50"	102x76	174 - 281	-90 - +13
60"	122x91	210 - 338	-108 - +16
80"	163x122	281 - 453	-143 - +22
100"	203x152	353 - 567	-179 - +27
120"	244x183	424 - 681	-215 - +32
150"	305x229	532 - 853	-269 - +40
200"	406x305	711 - 1139	-359 - +54
250"	508x381	890 - 1424	-448 - +67
265"	539x404	943 - 1510	-475 - +71

单位: cm

16:9 屏幕尺寸		①	②
		最短 (宽屏) 到 最长 (远焦)	垂直镜头移动 自下到上
49"	108x61	154 - 250	-76 - +15
50"	111x62	157 - 255	-78 - +16
60"	133x75	190 - 307	-94 - +19
80"	177x100	255 - 411	-125 - +25
100"	221x125	320 - 514	-156 - +31
120"	266x149	385 - 618	-187 - +38
150"	332x187	482 - 774	-234 - +47
200"	443x249	645 - 1033	-312 - +63
250"	553x311	807 - 1293	-390 - +78
290"	642x361	937 - 1500	-452 - +91

单位: cm

16:10 屏幕尺寸		①	②
		最短 (宽屏) 到 最长 (远焦)	垂直镜头移动 自下到上
50"	108x67	153 - 248	-79 - +12
60"	130x81	185 - 298	-95 - +14
80"	172x108	248 - 399	-127 - +19
100"	215x135	311 - 500	-158 - +24
120"	258x162	374 - 601	-190 - +29
150"	323x202	469 - 753	-238 - +36
200"	431x269	627 - 1005	-317 - +48
250"	538x337	785 - 1258	-396 - +59
300"	646x404	943 - 1510	-475 - +71

ELPLX01

请参阅镜头单元随附的用户指南。

ELPLU03

单位: cm

4:3 屏幕尺寸		①	②
		最短 (宽屏) 到 最长 (远焦)	垂直镜头移动 自下到上
71"	144x108	112 - 135	-127 - +19
80"	163x122	126 - 152	-143 - +22
100"	203x152	159 - 191	-179 - +27
120"	244x183	191 - 230	-215 - +32
150"	305x229	240 - 289	-269 - +40
200"	406x305	321 - 386	-359 - +54
250"	508x381	403 - 483	-448 - +67
265"	539x404	427 - 513	-475 - +71

单位: cm

16:9 屏幕尺寸		①	②
		最短 (宽屏) 到 最长 (远焦)	垂直镜头移动 自下到上
78"	173x97	111 - 134	-122 - +24
80"	177x100	114 - 138	-125 - +25
100"	221x125	144 - 173	-156 - +31
120"	266x149	173 - 209	-187 - +38
150"	332x187	218 - 262	-234 - +47
200"	443x249	291 - 350	-312 - +63
250"	553x311	365 - 439	-390 - +78



16:9 屏幕尺寸		①	②
		最短 (宽屏) 到 最长 (远焦)	垂直镜头移动 自下到上
290"	642x361	424 - 509	-452 - +91

单位: cm

16:10 屏幕尺寸		①	②
		最短 (宽屏) 到 最长 (远焦)	垂直镜头移动 自下到上
80"	172x108	111 - 134	-127 - +19
100"	215x135	140 - 168	-158 - +24
120"	258x162	169 - 203	-190 - +29
150"	323x202	212 - 255	-238 - +36
200"	431x269	283 - 341	-317 - +48
250"	538x337	355 - 427	-396 - +59
300"	646x404	427 - 513	-475 - +71

ELPLU04/ELPLU02

单位: cm

4:3 屏幕尺寸		①	②
		最短 (宽屏) 到 最长 (远焦)	垂直镜头移动 自下到上
45"	100x75	93 - 113	-81 - +12
50"	102x76	104 - 126	-90 - +13
60"	122x91	126 - 153	-108 - +16
80"	163x122	170 - 205	-143 - +22
100"	203x152	214 - 258	-179 - +27
120"	244x183	258 - 311	-215 - +32

4:3 屏幕尺寸		①	②
		最短 (宽屏) 到 最长 (远焦)	垂直镜头移动 自下到上
150"	305x229	324 - 390	-269 - +40
200"	406x305	434 - 522	-359 - +54
250"	508x381	543 - 654	-448 - +67
265"	539x404	576 - 693	-475 - +71

单位: cm

16:9 屏幕尺寸		①	②
		最短 (宽屏) 到 最长 (远焦)	垂直镜头移动 自下到上
49"	108x61	92 - 112	-76 - +15
50"	111x62	94 - 114	-78 - +16
60"	133x75	114 - 138	-94 - +19
80"	177x100	154 - 186	-125 - +25
100"	221x125	194 - 234	-156 - +31
120"	266x149	234 - 282	-187 - +38
150"	332x187	293 - 354	-234 - +47
200"	443x249	393 - 473	-312 - +63
250"	553x311	493 - 593	-390 - +78
290"	642x361	573 - 689	-452 - +91

单位: cm

16:10 屏幕尺寸		①	②
		最短 (宽屏) 到 最长 (远焦)	垂直镜头移动 自下到上
50"	108x67	91 - 111	-79 - +12
60"	130x81	111 - 134	-95 - +14

16:10 屏幕尺寸		①	②
		最短 (宽屏) 到 最长 (远焦)	垂直镜头移动 自下到上
80"	172x108	149 - 181	-127 - +19
100"	215x135	188 - 227	-158 - +24
120"	258x162	227 - 274	-190 - +29
150"	323x202	285 - 344	-238 - +36
200"	431x269	382 - 460	-317 - +48
250"	538x337	479 - 577	-396 - +59
300"	646x404	576 - 693	-475 - +71

单位: cm

16:9 屏幕尺寸		①	②
		最短 (宽屏) 到 最长 (远焦)	垂直镜头移动 自下到上
49"	108x61	109 - 156	-76 - +15
50"	111x62	112 - 159	-78 - +16
60"	133x75	136 - 192	-94 - +19
80"	177x100	183 - 258	-125 - +25
100"	221x125	231 - 324	-156 - +31
120"	266x149	279 - 390	-187 - +38
150"	332x187	351 - 489	-234 - +47
200"	443x249	470 - 653	-312 - +63
250"	553x311	590 - 818	-390 - +78
290"	642x361	685 - 950	-452 - +91

ELPLW05

单位: cm

4:3 屏幕尺寸		①	②
		最短 (宽屏) 到 最长 (远焦)	垂直镜头移动 自下到上
45"	100x75	111 - 158	-81 - +12
50"	102x76	124 - 176	-90 - +13
60"	122x91	150 - 212	-108 - +16
80"	163x122	203 - 285	-143 - +22
100"	203x152	255 - 357	-179 - +27
120"	244x183	308 - 430	-215 - +32
150"	305x229	387 - 539	-269 - +40
200"	406x305	519 - 720	-359 - +54
250"	508x381	650 - 902	-448 - +67
265"	539x404	690 - 956	-475 - +71

单位: cm

16:10 屏幕尺寸		①	②
		最短 (宽屏) 到 最长 (远焦)	垂直镜头移动 自下到上
50"	108x67	109 - 155	-79 - +12
60"	130x81	132 - 187	-95 - +14
80"	172x108	178 - 251	-127 - +19
100"	215x135	225 - 315	-158 - +24
120"	258x162	271 - 379	-190 - +29
150"	323x202	341 - 475	-238 - +36
200"	431x269	457 - 636	-317 - +48
250"	538x337	573 - 796	-396 - +59
300"	646x404	690 - 956	-475 - +71

ELPLW06/ELPLW04

单位: cm

4:3 屏幕尺寸		①	②
		最短(宽屏)到 最长(远焦)	垂直镜头移动 自下到上
45"	97x61	175 - 240	-81 - +12
50"	102x76	195 - 267	-90 - +13
60"	122x91	236 - 322	-108 - +16
80"	163x122	317 - 432	-143 - +22
100"	203x152	398 - 543	-179 - +27
120"	244x183	479 - 653	-215 - +32
150"	305x229	600 - 818	-269 - +40
200"	406x305	803 - 1094	-359 - +54
250"	508x381	1005 - 1369	-448 - +67
265"	539x404	1066 - 1452	-475 - +71

单位: cm

16:9 屏幕尺寸		①	②
		最短(宽屏)到 最长(远焦)	垂直镜头移动 自下到上
49"	108x61	173 - 237	-76 - +15
50"	111x62	176 - 242	-78 - +16
60"	133x75	213 - 292	-94 - +19
80"	177x100	287 - 392	-125 - +25
100"	221x125	360 - 492	-156 - +31
120"	266x149	434 - 592	-187 - +38
150"	332x187	544 - 742	-234 - +47
200"	443x249	728 - 992	-312 - +63

16:9 屏幕尺寸		①	②
		最短(宽屏)到 最长(远焦)	垂直镜头移动 自下到上
250"	553x311	912 - 1242	-390 - +78
290"	642x361	1059 - 1442	-452 - +91

单位: cm

16:10 屏幕尺寸		①	②
		最短(宽屏)到 最长(远焦)	垂直镜头移动 自下到上
50"	108x67	172 - 235	-79 - +12
60"	130x81	207 - 284	-95 - +14
80"	172x108	279 - 381	-127 - +19
100"	215x135	350 - 478	-158 - +24
120"	258x162	422 - 576	-190 - +29
150"	323x202	529 - 722	-238 - +36
200"	431x269	708 - 965	-317 - +48
250"	538x337	887 - 1208	-396 - +59
300"	646x404	1066 - 1452	-475 - +71

ELPLM09/ELPLS04

单位: cm

4:3 屏幕尺寸		①	②
		最短(宽屏)到 最长(远焦)	垂直镜头移动 自下到上
45"	100x75	233 - 379	-81 - +12
50"	102x76	260 - 422	-90 - +13
60"	122x91	313 - 508	-108 - +16



4:3 屏幕尺寸		①	②
		最短 (宽屏) 到 最长 (远焦)	垂直镜头移动 自下到上
80"	163x122	420 - 679	-143 - +22
100"	203x152	527 - 851	-179 - +27
120"	244x183	635 - 1023	-215 - +32
150"	305x229	795 - 1281	-269 - +40
200"	406x305	1063 - 1711	-359 - +54
250"	508x381	1331 - 2140	-448 - +67
265"	539x404	1411 - 2269	-475 - +71

单位: cm

16:9 屏幕尺寸		①	②
		最短 (宽屏) 到 最长 (远焦)	垂直镜头移动 自下到上
49"	108x61	230 - 374	-76 - +15
50"	111x62	235 - 382	-78 - +16
60"	133x75	284 - 460	-94 - +19
80"	177x100	381 - 616	-125 - +25
100"	221x125	478 - 772	-156 - +31
120"	266x149	575 - 928	-187 - +38
150"	332x187	721 - 1162	-234 - +47
200"	443x249	964 - 1552	-312 - +63
250"	553x311	1207 - 1942	-390 - +78
290"	642x361	1402 - 2254	-452 - +91

单位: cm

16:10 屏幕尺寸		①	②
		最短 (宽屏) 到 最长 (远焦)	垂直镜头移动 自下到上
50"	108x67	229 - 372	-79 - +12
60"	130x81	276 - 447	-95 - +14
80"	172x108	370 - 599	-127 - +19
100"	215x135	465 - 751	-158 - +24
120"	258x162	560 - 903	-190 - +29
150"	323x202	702 - 1131	-238 - +36
200"	431x269	938 - 1510	-317 - +48
250"	538x337	1175 - 1890	-396 - +59
300"	646x404	1411 - 2269	-475 - +71

ELPLM10/ELPLM06

单位: cm

4:3 屏幕尺寸		①	②
		最短 (宽屏) 到 最长 (远焦)	垂直镜头移动 自下到上
45"	100x75	359 - 549	-81 - +12
50"	102x76	400 - 611	-90 - +13
60"	122x91	483 - 736	-108 - +16
80"	163x122	648 - 986	-143 - +22
100"	203x152	813 - 1236	-179 - +27
120"	244x183	979 - 1485	-215 - +32
150"	305x229	1227 - 1860	-269 - +40
200"	406x305	1640 - 2484	-359 - +54
250"	508x381	2053 - 3109	-448 - +67



4:3 屏幕尺寸		①	②
		最短 (宽屏) 到 最长 (远焦)	垂直镜头移动 自下到上
265"	539x404	2177 - 3296	-475 - +71

单位: cm

16:9 屏幕尺寸		①	②
		最短 (宽屏) 到 最长 (远焦)	垂直镜头移动 自下到上
49"	108x61	355 - 542	-76 - +15
50"	111x62	362 - 554	-78 - +16
60"	133x75	437 - 667	-94 - +19
80"	177x100	587 - 894	-125 - +25
100"	221x125	737 - 1121	-156 - +31
120"	266x149	887 - 1347	-187 - +38
150"	332x187	1112 - 1687	-234 - +47
200"	443x249	1488 - 2254	-312 - +63
250"	553x311	1863 - 2821	-390 - +78
290"	642x361	2163 - 3275	-452 - +91

单位: cm

16:10 屏幕尺寸		①	②
		最短 (宽屏) 到 最长 (远焦)	垂直镜头移动 自下到上
50"	108x67	352 - 538	-79 - +12
60"	130x81	425 - 649	-95 - +14
80"	172x108	571 - 869	-127 - +19
100"	215x135	717 - 1090	-158 - +24
120"	258x162	863 - 1311	-190 - +29

16:10 屏幕尺寸		①	②
		最短 (宽屏) 到 最长 (远焦)	垂直镜头移动 自下到上
150"	323x202	1082 - 1641	-238 - +36
200"	431x269	1447 - 2193	-317 - +48
250"	538x337	1812 - 2744	-396 - +59
300"	646x404	2177 - 3296	-475 - +71

ELPLM11/ELPLM07

单位: cm

4:3 屏幕尺寸		①	②
		最短 (宽屏) 到 最长 (远焦)	垂直镜头移动 自下到上
45"	100x75	521 - 799	-81 - +12
50"	102x76	582 - 890	-90 - +13
60"	122x91	703 - 1073	-108 - +16
80"	163x122	945 - 1438	-143 - +22
100"	203x152	1188 - 1804	-179 - +27
120"	244x183	1430 - 2169	-215 - +32
150"	305x229	1793 - 2717	-269 - +40
200"	406x305	2399 - 3631	-359 - +54
250"	508x381	3005 - 4544	-448 - +67
265"	539x404	3186 - 4819	-475 - +71



单位: cm

16:9 屏幕尺寸		①	②
		最短 (宽屏) 到 最长 (远焦)	垂直镜头移动 自下到上
49"	108x61	515 - 789	-76 - +15
50"	111x62	526 - 806	-78 - +16
60"	133x75	636 - 972	-94 - +19
80"	177x100	856 - 1304	-125 - +25
100"	221x125	1076 - 1635	-156 - +31
120"	266x149	1296 - 1967	-187 - +38
150"	332x187	1626 - 2465	-234 - +47
200"	443x249	2176 - 3294	-312 - +63
250"	553x311	2726 - 4124	-390 - +78
290"	642x361	3166 - 4787	-452 - +91

单位: cm

16:10 屏幕尺寸		①	②
		最短 (宽屏) 到 最长 (远焦)	垂直镜头移动 自下到上
50"	108x67	511 - 784	-79 - +12
60"	130x81	618 - 945	-95 - +14
80"	172x108	832 - 1268	-127 - +19
100"	215x135	1046 - 1591	-158 - +24
120"	258x162	1260 - 1913	-190 - +29
150"	323x202	1581 - 2398	-238 - +36
200"	431x269	2116 - 3205	-317 - +48
250"	538x337	2651 - 4012	-396 - +59
300"	646x404	3186 - 4819	-475 - +71

ELPLL08/ELPLL07

单位: cm

4:3 屏幕尺寸		①	②
		最短 (宽屏) 到 最长 (远焦)	垂直镜头移动 自下到上
45"	100x75	776 - 1095	-81 - +12
50"	102x76	866 - 1220	-90 - +13
60"	122x91	1046 - 1470	-108 - +16
80"	163x122	1405 - 1971	-143 - +22
100"	203x152	1764 - 2472	-179 - +27
120"	244x183	2124 - 2972	-215 - +32
150"	305x229	2662 - 3724	-269 - +40
200"	406x305	3561 - 4975	-359 - +54
250"	508x381	4459 - 6227	-448 - +67
265"	539x404	4728 - 6602	-475 - +71

单位: cm

16:9 屏幕尺寸		①	②
		最短 (宽屏) 到 最长 (远焦)	垂直镜头移动 自下到上
49"	108x61	767 - 1082	-76 - +15
50"	111x62	784 - 1105	-78 - +16
60"	133x75	947 - 1332	-94 - +19
80"	177x100	1273 - 1787	-125 - +25
100"	221x125	1599 - 2241	-156 - +31
120"	266x149	1925 - 2696	-187 - +38
150"	332x187	2414 - 3378	-234 - +47
200"	443x249	3230 - 4514	-312 - +63



16:9 屏幕尺寸		①	②
		最短 (宽屏) 到 最长 (远焦)	垂直镜头移动 自下到上
250"	553x311	4045 - 5650	-390 - +78
290"	642x361	4697 - 6560	-452 - +91

单位: cm

16:10 屏幕尺寸		①	②
		最短 (宽屏) 到 最长 (远焦)	垂直镜头移动 自下到上
50"	108x67	761 - 1074	-79 - +12
60"	130x81	920 - 1295	-95 - +14
80"	172x108	1237 - 1737	-127 - +19
100"	215x135	1555 - 2180	-158 - +24
120"	258x162	1872 - 2622	-190 - +29
150"	323x202	2348 - 3285	-238 - +36
200"	431x269	3141 - 4391	-317 - +48
250"	538x337	3935 - 5497	-396 - +59
300"	646x404	4728 - 6602	-475 - +71

ELPLR04

不支持镜头移动。

单位: cm

4:3 屏幕尺寸		①	②
45"	91x69	102	-34
50"	102x76	114	-38
60"	122x91	138	-46

4:3 屏幕尺寸		①	②
80"	163x122	186	-61
100"	203x152	234	-76
120"	244x183	282	-91
150"	305x229	354	-114
200"	406x305	473	-152
250"	508x381	593	-191
265"	538x404	629	-202

单位: cm

16:9 屏幕尺寸		①	②
49"	108x61	101	-30
50"	111x62	103	-31
60"	133x75	124	-37
80"	177x100	168	-50
100"	221x125	212	-62
120"	266x149	255	-75
150"	332x187	320	-93
200"	443x249	429	-125
250"	553x311	538	-156
290"	642x361	625	-181

单位: cm

16:10 屏幕尺寸		①	②
50"	108x67	100	-33
60"	130x81	121	-40
80"	172x108	163	-54
100"	215x135	206	-67

16:10 屏幕尺寸		①	②
120"	258x162	248	-81
150"	323x202	312	-101
200"	431x269	417	-135
250"	538x337	523	-168
300"	646x404	629	-202

偏光镜 (ELPPL01) 安装距离

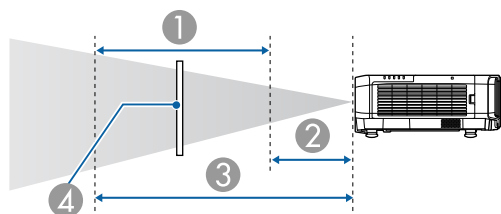

- ① 偏光镜可能的安装范围
- ② 从投影镜头到偏光镜的最短距离
- ③ 从投影镜头到偏光镜的最长距离
- ④ 偏光镜 (ELPPL01)

CB-L1505U/CB-L1500U

单位: mm

镜头类型	①	
	②	③
ELPLW06/ELPLW04	90	100
ELPLM09/ELPLS04	140	150

* 操作环境温度低于 35°C。

CB-L1405U/CB-L1300U/CB-L1200U/CB-L1100U

单位: mm

镜头类型	①	
	②	③
ELPLW06/ELPLW04	130	170
ELPLM08	160	170
ELPLM09/ELPLS04	200	240
ELPLM10/ELPLM06	310	340

水平/垂直梯形校正

☛ “水平/垂直梯形校正” [第60页](#)

对于有内置镜头的投影机，镜头取决于投影机型号。

CB-L1505U/CB-L1500U: ELPLM09

CB-L1405U/CB-L1300U/CB-L1200U/CB-L1100U: ELPLM08

镜头类型	垂直	水平
ELPLM08	-45° 至 45°	-30° 至 30°
ELPLM09/ELPLS04	-45° 至 45°	-30° 至 30°
ELPLM10/ELPLM06	-45° 至 45°	-30° 至 30°
ELPLM11/ELPLM07	-45° 至 45°	-30° 至 30°
ELPLL08/ELPLL07	-45° 至 45°	-30° 至 30°

CB-L1505U/CB-L1500U

镜头类型	垂直	水平
ELPLU03	-31° 至 31°	-30° 至 30°
ELPLU04/ELPLU02	-31° 至 31°	-30° 至 30°
ELPLR04	-31° 至 31°	-30° 至 30°
ELPLW05	-41° 至 41°	-30° 至 30°
ELPLW06/ELPLW04	-41° 至 41°	-30° 至 30°
ELPLM09/ELPLS04	-44° 至 44°	-30° 至 30°
ELPLM10/ELPLM06	-45° 至 45°	-30° 至 30°
ELPLM11/ELPLM07	-45° 至 45°	-30° 至 30°
ELPLL08/ELPLL07	-45° 至 45°	-30° 至 30°

CB-L1405U/CB-L1300U/CB-L1200U/CB-L1100U

镜头类型	垂直	水平
ELPLX01	-16° 至 16°	-16° 至 16°
ELPLU03	-28° 至 28°	-28° 至 28°
ELPLU04/ELPLU02	-35° 至 35°	-30° 至 30°
ELPLR04	-34° 至 34°	-30° 至 30°
ELPLW05	-40° 至 40°	-30° 至 30°
ELPLW06/ELPLW04	-45° 至 45°	-30° 至 30°

曲面投影校正

☛ “曲面投影校正” [第62页](#)

对于有内置镜头的投影机，镜头取决于投影机型号。

CB-L1505U/CB-L1500U: ELPLM09

CB-L1405U/CB-L1300U/CB-L1200U/CB-L1100U: ELPLM08

表中数值是图中 R/L 的最小值。（以最大变焦投影时的近似值。ELPLR04 不支持镜头移动。）

CB-L1505U/CB-L1500U

水平曲面 (凹面)

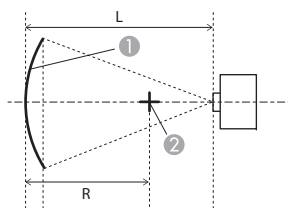

顶部视图

- ① 屏幕
- ② 曲面是圆弧的圆圈的中心
- L 投影距离
- R 曲面是圆弧的圆圈的半径

水平曲面 (凸面)

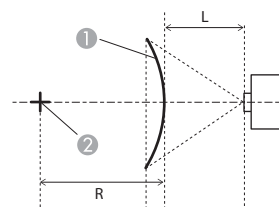

顶部视图

- ① 屏幕
- ② 曲面是圆弧的圆圈的中心
- L 投影距离
- R 曲面是圆弧的圆圈的半径

镜头类型	垂直镜头移动: 中心位置	垂直镜头移动: 上面
	 侧视图	 侧视图
ELPLM09/ELPLS04	0.27	0.28
ELPLU03	0.95	0.98
ELPLU04/ELPLU02	0.45	0.53
ELPLR04	0.43	-
ELPLW05	0.41	0.41
ELPLW06/ELPLW04	0.33	0.34
ELPLM10/ELPLM06	0.19	0.20
ELPLM11/ELPLM07	0.14	0.14
ELPLL08/ELPLL07	0.10	0.10

镜头类型	垂直镜头移动: 中心位置	垂直镜头移动: 上面
	 侧视图	 侧视图
ELPLM09/ELPLS04	0.52	0.54
ELPLU03	3.86	3.88
ELPLU04/ELPLU02	2.22	2.35
ELPLR04	1.89	-
ELPLW05	1.63	1.64
ELPLW06/ELPLW04	0.79	0.82
ELPLM10/ELPLM06	0.29	0.30
ELPLM11/ELPLM07	0.18	0.19
ELPLL08/ELPLL07	0.12	0.12

垂直曲面 (凹面)

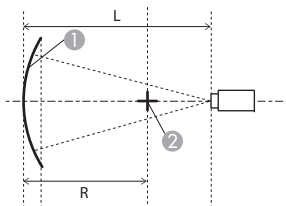

侧视图

- ① 屏幕
- ② 曲面是圆弧的圆圈的中心
- L 投影距离
- R 曲面是圆弧的圆圈的半径

垂直曲面 (凸面)

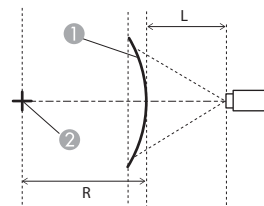

侧视图

- ① 屏幕
- ② 曲面是圆弧的圆圈的中心
- L 投影距离
- R 曲面是圆弧的圆圈的半径

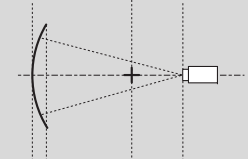
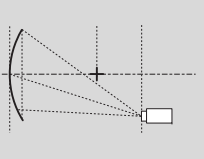
镜头类型	垂直镜头移动: 中心位置	垂直镜头移动: 上面
		
	侧视图	侧视图
ELPLM09/ELPLS04	0.19	0.22
ELPLU03	0.43	0.50
ELPLU04/ELPLU02	0.37	0.63
ELPLR04	0.35	-
ELPLW05	0.33	0.35
ELPLW06/ELPLW04	0.24	0.29
ELPLM10/ELPLM06	0.13	0.15
ELPLM11/ELPLM07	0.10	0.11
ELPLL08/ELPLL07	0.08	0.08

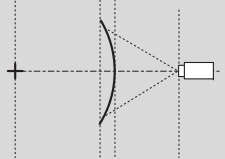
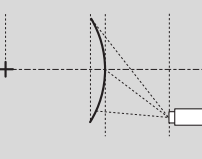
镜头类型	垂直镜头移动: 中心位置	垂直镜头移动: 上面
		
	侧视图	侧视图
ELPLM09/ELPLS04	0.28	0.33
ELPLU03	1.87	1.93
ELPLU04/ELPLU02	1.10	1.29
ELPLR04	0.94	-
ELPLW05	0.82	0.85
ELPLW06/ELPLW04	0.41	0.48
ELPLM10/ELPLM06	0.16	0.19
ELPLM11/ELPLM07	0.11	0.12
ELPLL08/ELPLL07	0.08	0.08

CB-L1405U/CB-L1300U/CB-L1200U/CB-L1100U

水平曲面 (凹面)

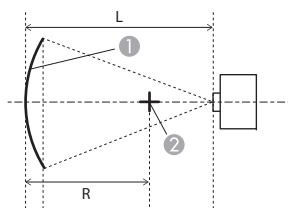

顶部视图

- ① 屏幕
- ② 曲面是圆弧的圆圈的中心
- L 投影距离
- R 曲面是圆弧的圆圈的半径

水平曲面 (凸面)

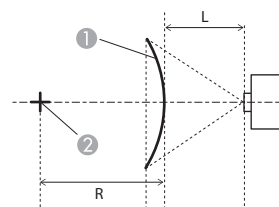

顶部视图

- ① 屏幕
- ② 曲面是圆弧的圆圈的中心
- L 投影距离
- R 曲面是圆弧的圆圈的半径

镜头类型	垂直镜头移动: 中心位置	垂直镜头移动: 上面
	 侧视图	 侧视图
ELPLM08	0.29	0.30
ELPLX01	-	2.74
ELPLU03	0.45	0.56
ELPLU04/ELPLU02	0.39	0.40
ELPLR04	0.37	-
ELPLW05	0.35	0.37
ELPLW06/ELPLW04	0.26	0.27
ELPLM09/ELPLS04	0.21	0.22
ELPLM10/ELPLM06	0.15	0.15
ELPLM11/ELPLM07	0.11	0.11
ELPLL08/ELPLL07	0.08	0.08

镜头类型	垂直镜头移动: 中心位置	垂直镜头移动: 上面
	 侧视图	 侧视图
ELPLM08	0.58	0.62
ELPLX01	-	8.45
ELPLU03	2.13	2.31
ELPLU04/ELPLU02	1.27	1.37
ELPLR04	1.10	-
ELPLW05	0.95	1.01
ELPLW06/ELPLW04	0.49	0.52
ELPLM09/ELPLS04	0.33	0.35
ELPLM10/ELPLM06	0.20	0.20
ELPLM11/ELPLM07	0.13	0.13
ELPLL08/ELPLL07	0.09	0.09

垂直曲面 (凹面)

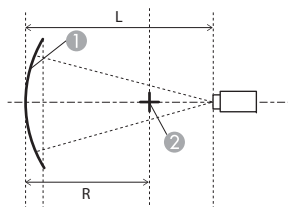

侧视图

- ① 屏幕
- ② 曲面是圆弧的圆圈的中心
- L 投影距离
- R 曲面是圆弧的圆圈的半径

垂直曲面 (凸面)

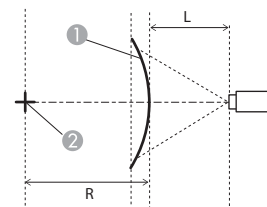

侧视图

- ① 屏幕
- ② 曲面是圆弧的圆圈的中心
- L 投影距离
- R 曲面是圆弧的圆圈的半径

镜头类型	垂直镜头移动: 中心位置	垂直镜头移动: 上面
	侧视图	侧视图
ELPLM08	0.21	0.25
ELPLX01	-	1.99
ELPLU03	0.37	0.68
ELPLU04/ELPLU02	0.31	0.44
ELPLR04	0.29	-
ELPLW05	0.27	0.35
ELPLW06/ELPLW04	0.19	0.22
ELPLM09/ELPLS04	0.15	0.17
ELPLM10/ELPLM06	0.11	0.11
ELPLM11/ELPLM07	0.08	0.08
ELPLL08/ELPLL07	0.06	0.06

镜头类型	垂直镜头移动: 中心位置	垂直镜头移动: 上面
	侧视图	侧视图
ELPLM08	0.31	0.37
ELPLX01	-	4.16
ELPLU03	1.07	1.29
ELPLU04/ELPLU02	0.66	0.79
ELPLR04	0.57	-
ELPLW05	0.49	0.59
ELPLW06/ELPLW04	0.26	0.32
ELPLM09/ELPLS04	0.18	0.22
ELPLM10/ELPLM06	0.12	0.13
ELPLM11/ELPLM07	0.08	0.08
ELPLL08/ELPLL07	0.06	0.06

转角墙

☛ “弯角投射校正” 第66页

对于有内置镜头的投影机，镜头取决于投影机型号。

CB-L1505U/CB-L1500U: ELPLM09

CB-L1405U/CB-L1300U/CB-L1200U/CB-L1100U: ELPLM08

图中的 α 是投影机移动的最大角度。请参阅下表了解详细值。（以最大变焦投影时的近似值。ELPLR04 不支持镜头移动。）

CB-L1505U/CB-L1500U

凹面水平转角校正(将转角用作中心线进行左右对称校正)

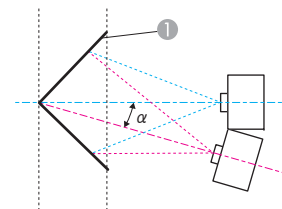

① 屏幕

α 可能的投影机运动角度

顶部视图

镜头类型	垂直镜头移动: 中心位置	垂直镜头移动: 上面
	侧视图	侧视图
ELPLM09/ELPLS04	31°	25°
ELPLU03	24°	18°
ELPLU04/ELPLU02	29°	11°
ELPLR04	30°	-
ELPLW05	30°	24°
ELPLW06/ELPLW04	32°	21°
ELPLM10/ELPLM06	30°	30°
ELPLM11/ELPLM07	29°	29°
ELPLL08/ELPLL07	29°	28°

凸面水平转角校正(将转角用作中心线进行左右对称校正)

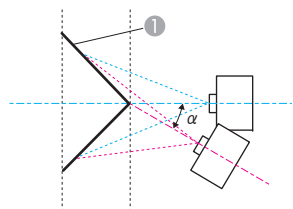

顶部视图

① 屏幕

α 可能的投影机运动角度

凹面垂直转角校正(将转角用作中心线进行水平对称校正)

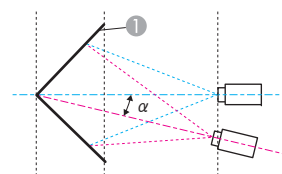

侧视图

① 屏幕

α 可能的投影机运动角度

镜头类型	垂直镜头移动: 中心位置	垂直镜头移动: 上面
	侧视图	侧视图
ELPLM09/ELPLS04	15°	15°
ELPLU03	*	*
ELPLU04/ELPLU02	0°	*
ELPLR04	1°	-
ELPLW05	3°	3°
ELPLW06/ELPLW04	11°	11°
ELPLM10/ELPLM06	19°	19°
ELPLM11/ELPLM07	22°	21°
ELPLL08/ELPLL07	23°	23°

镜头类型	垂直镜头移动: 中心位置	垂直镜头移动: 上面
	侧视图	侧视图
ELPLM09/ELPLS04	29°	14°
ELPLU03	32°	16°
ELPLU04/ELPLU02	33°	2°
ELPLR04	32°	-
ELPLW05	32°	21°
ELPLW06/ELPLW04	31°	13°
ELPLM10/ELPLM06	25°	16°
ELPLM11/ELPLM07	24°	17°
ELPLL08/ELPLL07	23°	19°

*无法准确校正。将镜头移到中心位置。

凸面垂直转角校正(将转角用作中心线进行水平对称校正)

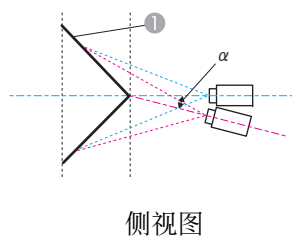

- ① 屏幕
- α 可能的投影机运动角度

CB-L1405U/CB-L1300U/CB-L1200U/CB-L1100U

凹面水平转角校正(将转角用作中心线进行左右对称校正)

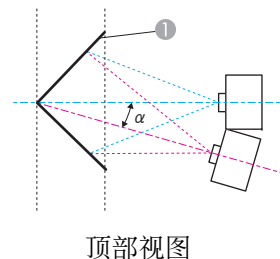

- ① 屏幕
- α 可能的投影机运动角度

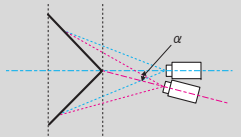
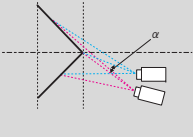
镜头类型	垂直镜头移动: 中心位置	垂直镜头移动: 上面
		
	侧视图	侧视图
ELPLM09/ELPLS04	20°	8°
ELPLU03	3°	*
ELPLU04/ELPLU02	9°	*
ELPLR04	11°	-
ELPLW05	12°	3°
ELPLW06/ELPLW04	17°	3°
ELPLM10/ELPLM06	22°	13°
ELPLM11/ELPLM07	22°	16°
ELPLL08/ELPLL07	22°	17°

*无法准确校正。将镜头移到中心位置。

镜头类型	垂直镜头移动: 中心位置	垂直镜头移动: 上面
		
	侧视图	侧视图
ELPLM08	31°	23°
ELPLX01	-	-
ELPLU03	29°	9°
ELPLU04/ELPLU02	31°	14°
ELPLR04	32°	-
ELPLW05	33°	18°
ELPLW06/ELPLW04	31°	25°
ELPLM09/ELPLS04	30°	29°
ELPLM10/ELPLM06	29°	29°
ELPLM11/ELPLM07	29°	28°
ELPLL08/ELPLL07	28°	28°

凸面水平转角校正(将转角用作中心线进行左右对称校正)

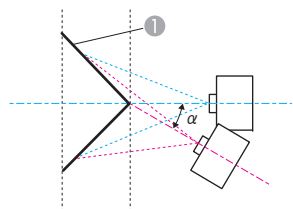

顶部视图

① 屏幕

α 可能的投影机运动角度

凹面垂直转角校正(将转角用作中心线进行水平对称校正)

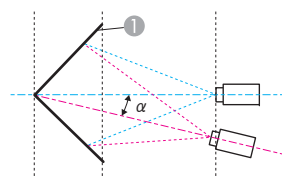

侧视图

① 屏幕

α 可能的投影机运动角度

镜头类型	垂直镜头移动: 中心位置	垂直镜头移动: 上面
	侧视图	侧视图
ELPLM08	14°	13°
ELPLX01	-	-
ELPLU03	0°	*
ELPLU04/ELPLU02	6°	4°
ELPLR04	8°	-
ELPLW05	9°	8°
ELPLW06/ELPLW04	16°	15°
ELPLM09/ELPLS04	18°	18°
ELPLM10/ELPLM06	22°	21°
ELPLM11/ELPLM07	23°	23°
ELPLL08/ELPLL07	24°	24°

*无法准确校正。将镜头移到中心位置。

镜头类型	垂直镜头移动: 中心位置	垂直镜头移动: 上面
	侧视图	侧视图
ELPLM08	30°	12°
ELPLX01	-	-
ELPLU03	33°	*
ELPLU04/ELPLU02	31°	6°
ELPLR04	31°	-
ELPLW05	31°	10°
ELPLW06/ELPLW04	28°	13°
ELPLM09/ELPLS04	26°	14°
ELPLM10/ELPLM06	24°	16°
ELPLM11/ELPLM07	23°	18°
ELPLL08/ELPLL07	23°	19°

*无法准确校正。将镜头移到中心位置。

凸面垂直转角校正(将转角用作中心线进行水平对称校正)

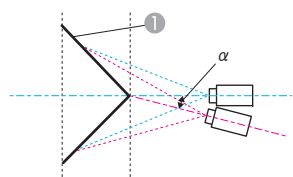

侧视图

① 屏幕

α 可能的投影机运动角度

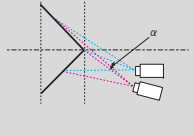
镜头类型	垂直镜头移动: 中心位置	垂直镜头移动: 上面
		
	侧视图	侧视图
ELPLM08	19°	5°
ELPLX01	-	-
ELPLU03	9°	*
ELPLU04/ELPLU02	14°	*
ELPLR04	15°	-
ELPLW05	16°	*
ELPLW06/ELPLW04	20°	7°
ELPLM09/ELPLS04	22°	12°
ELPLM10/ELPLM06	22°	15°
ELPLM11/ELPLM07	22°	17°
ELPLL08/ELPLL07	22°	18°

*无法准确校正。将镜头移到中心位置。

支持的分辨率

当输入信号的分辨率大于投影机面板分辨率时，图像质量可能降低。

计算机信号（模拟 RGB）

信号	刷新频率 (Hz)	分辨率 (点)
VGA	60/72/75/85	640x480
SVGA	60/72/75/85	800x600
XGA	60/70/75/85	1024x768
WXGA	60	1280x768
	60	1366x768
	60/75/85	1280x800
WXGA+	60/75/85	1440x900
WXGA++	60	1600x900
SXGA	70/75/85	1152x864
	60/75/85	1280x1024
	60/75/85	1280x960
SXGA+	60/75	1400x1050
WSXGA+*1	60	1680x1050
UXGA	60	1600x1200
WUXGA*2	60	1920x1200

*1 仅当从配置菜单选择**宽屏**作为**输入分辨率**时兼容。

*2 仅在输入 VESA CVT-RB(Reduced Blanking) 信号时兼容。

即使输入了非上述的信号时，也可能投影出图像。但是，并非所有的功能都支持这样的信号。

分量视频

信号	刷新频率 (Hz)	分辨率 (点)
SDTV (480i)	60	720x480
SDTV (576i)	50	720x576
SDTV (480p)	60	720x480
SDTV (576p)	50	720x576
HDTV (720p)	50/60	1280x720
HDTV (1080i)	50/60	1920x1080
HDTV (1080p)*	50/60	1920x1080

*1 仅适用于来自 Computer 端口的输入信号。

从 DVI-D 端口、HDMI 端口和 HDBaseT 端口输入信号

信号	刷新频率 (Hz)	分辨率 (点)
VGA	60	640x480
SVGA	60	800x600
XGA	60	1024x768
WXGA	60	1280x800
	60	1366x768
WXGA+	60	1440x900
WXGA++	60	1600x900
WSXGA+	60	1680x1050
SXGA	60	1280x960
	60	1280x1024
SXGA+	60	1400x1050
UXGA	60	1600x1200
WUXGA*1	60	1920x1200

信号	刷新频率 (Hz)	分辨率 (点)
QXGA*2	60	2048x1536
WQHD*2	60	2560x1440
WQXGA*1、2	60	2560x1600
SDTV (480i/480p)	60	720x480
SDTV (576i/576p)	50	720x576
HDTV (720p)	50/60	1280x720
HDTV (1080i)	50/60	1920x1080
HDTV (1080p)	24/30/50/60	1920x1080
2Kx2K*4	24/25/30/50/60	3840x2160
2Kx2K (SMPTE)*4	24/50/60	4096x2160

*1 仅在输入 VESA CVT-RB(Reduced Blanking) 信号时兼容。

*2 仅适用于来自 HDMI 端口或 HDBaseT 端口的输入信号。

SDI 输入端口的输入信号*

信号	刷新频率 (Hz)	分辨率 (点)	模式	色差信号	位数	级别
SDTV (480i)	59.94	720x480	SD-SDI	YPbPr 4:2:2	10 位	-
SDTV (576i)	50	720x576				
HDTV (720p)	50/59.94/60	1280x720	HD-SDI			
HDTV (1080i)	50/59.94/60	1920x1080				
HDTV (1080p)	23.98/24/25/29.97/30	1920x1080				
HDTV (1080p)	50/59.94/60	1920x1080	3G-SDI			A

* 仅限 CB-L1505U/CB-L1500U/CB-L1405U。

投影机一般规格

产品名称	CB-L1505U	CB-L1500U	CB-L1405U	CB-L1300U	CB-L1200U	CB-L1100U	
尺寸	586 (宽) x 185 (高) x 492 (长) mm (不包括突出部分)						
LCD 面板尺寸	1.03" 广角		0.76" 广角				
显示方式	多晶硅 TFT 有源矩阵						
分辨率	2,304,000 WUXGA (1920 (宽) x 1200 (高) 点) x 3						
焦距调节	自动						
变焦调节	自动 (1-1.6 倍) *1		自动 (1-1.6 倍) *2				
镜头移动*3	自动 (垂直方向最大约 60%; 水平方向最大约 18%) *4		自动 (垂直方向最大约 67%; 水平方向最大约 30%) *5				
灯光	激光二极管						
灯光输出功率	252 W		162 W		144 W	108 W	
波长	450-460 nm						
灯光预计使用寿命*6	约 20,000 小时 (灯光模式: 正常、安静) 约 30,000 小时 (灯光模式: 扩展)						
最大音频输出	-		10 W 单声道				
扬声器	-		1				
电源	100-240V AC±10% 50/60Hz 9.6-4.2 A		100-240V AC±10% 50/60Hz 6.7-3.0 A		100-240V AC±10% 50/60Hz 6.0-2.7 A	100-240V AC±10% 50/60Hz 4.9-2.2 A	
耗电量	100 至 120 V 之间	额定耗电量: 955 W 待机耗电量 (通讯开启): 2.2 W 待机耗电量 (通讯关闭): 0.23 W		额定耗电量: 658 W 待机耗电量 (通讯开启): 2.3 W 待机耗电量 (通讯关闭): 0.22 W		额定耗电量: 594 W 待机耗电量 (通讯开启): 2.3 W 待机耗电量 (通讯关闭): 0.22 W	额定耗电量: 479 W 待机耗电量 (通讯开启): 2.3 W 待机耗电量 (通讯关闭): 0.22 W

	220 至 240 V 之 间	额定耗电量: 908 W 待机耗电量 (通讯开启): 2.3 W 待机耗电量 (通讯关闭): 0.33 W	额定耗电量: 625 W 待机耗电量 (通讯开启): 2.4 W 待机耗电量 (通讯关闭): 0.28 W	额定耗电量: 566 W 待机耗电量 (通讯开 启): 2.4 W 待机耗电量 (通讯关 闭): 0.28 W	额定耗电量: 454 W 待机耗电量 (通讯开 启): 2.4 W 待机耗电量 (通讯关 闭): 0.28 W
操作高度	本产品可安全使用的地区: 海拔高度 2,000 m 及 2,000 m 以下地区 基于中国国家标准 GB4943.1-2011				
操作温度	0 至 +45°C*7 (海拔高度 0 到 1,500 m, 无结露) 0 至 +40°C*7 (海拔高度 1,501 到 2,000 m, 无结露)				
存放温度	-10 至 +60°C (无结露)				
质量	约 24 kg	约 21 kg	约 20 kg		

*1 装有 ELPLM09 时的规格。

*2 装有 ELPLM08 时的规格。

*3 ELPLR04 不支持镜头移动。

*4 ELPLU03/ELPLW05 垂直方向最多移动约 24%，水平方向最多移动约 10%。

*5 ELPLX01 向上最多移动约 17%，水平方向最多移动约 10%。

*6 灯光亮度降至一半的近似时间。

*7 如果环境温度上升过高，亮度会自动调暗。

(海拔高度为 0 到 1,500 m 时，约为 40°C，海拔高度为 1,501 到 2,000 m 时，约为 35°C，具体温度视环境等条件而定。)

产品名称			CB-L1505U	CB-L1500U	CB-L1405U	CB-L1300U	CB-L1200U	CB-L1100U	
连接器	Computer 端口	1	微型 D-Sub 15 针 (凹) 蓝色						
	Audio1 端口	1	立体声微型插孔 (3.5Φ)						
	BNC 端口	1	5BNC (凹)						
	Audio2 端口	1	立体声微型插孔 (3.5Φ)						
	DVI-D 端口	1	兼容 DVI-D 24 针单链路 HDCP						
	HDMI 端口	1	支持 HDMI HDCP2.2 (音频仅由 PCM 支持)						
	Audio3 端口	1	立体声微型插孔 (3.5Φ)						
	Audio Out 端口	1	立体声微型插孔 (3.5Φ)						
	Monitor Out 端口	1	微型 D-Sub 15 针 (凹) 黑色						
	HDBaseT 端口	1	RJ-45 (支持 HDCP2.2)						
	LAN 端口	1	RJ-45						
	SDI 输入端口	1	1BNC (凹)						-
	Service 端口*	1	USB 连接器 (B 型)						
	RS-232C 端口	1	微型 D-Sub 9-针 (凸)						
	Remote 端口	1	立体声微型插孔 (3.5Φ)						
USB 端口 (仅适用于无线 LAN 单元)*	1	USB 连接器 (A 型)							

* 支持 USB 2.0。不过，不保证 USB 端口适合于支持 USB 的所有设备。

单位: mm

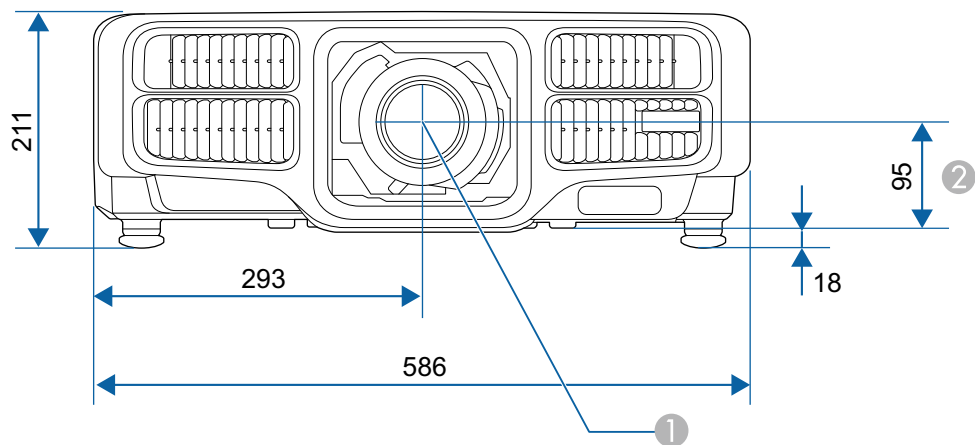

- ① 镜头中心
- ② 镜头中心到悬吊支架固定点的距离

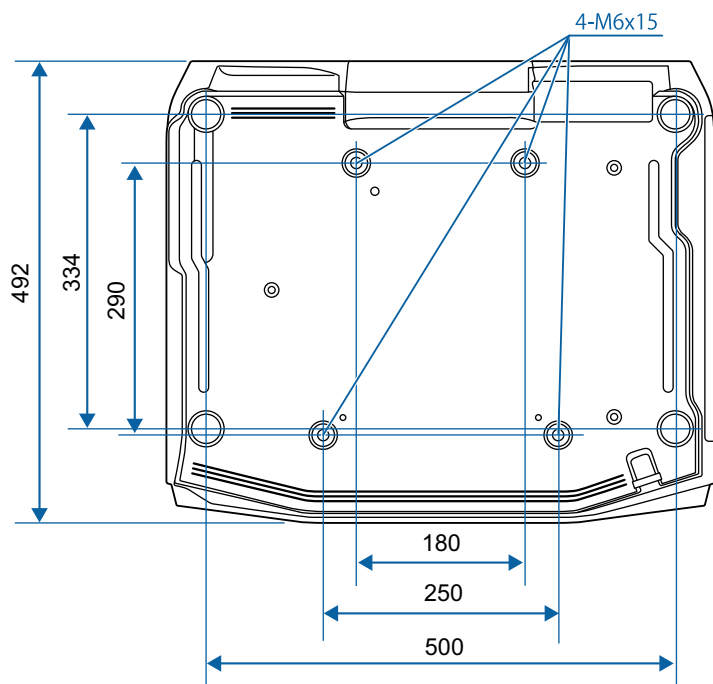

本节简要说明本指南文本中未说明的疑难术语。有关详细资料，参考其他市售的出版物。

AMX Device Discovery	AMX Device Discovery 是 AMX 开发的一项技术，可改进 AMX 控制系统，从而便于操作目标设备。Epson 已实施此协议技术，并提供了一个设定来启用此协议功能（开）。有关详细资料，请参阅 AMX 网站。 URL: http://www.amx.com/
Control4 Simple Device Discovery Protocol (SDDP)	Control4 SDDP 是由 Control4 开发的一种技术，使 Control4 控制系统能够获取投影机的设备信息。Epson 已实施此协议技术，并提供了一个设定来启用此协议功能（开）。有关详细资料，请参阅 Control4 网站。 URL: http://www.control4.com/
DHCP	Dynamic Host Configuration Protocol 的缩写，该协议可自动为连接到网络的设备分配一个 IP地址 。
DICOM	Digital Imaging and Communications in Medicine 的缩写。一种定义医学图像的图像标准和通信协议的国际标准。
HDBaseT	由 HDBaseT 联盟确定的消费电子产品连接标准。通讯各种控制信号，如未压缩的高清视频、音频和使用 LAN 电缆的 100BASE-TX 以太网。
HDCP	HDCP 是“High-bandwidth Digital Content Protection”的缩写。该技术通过对 DVI 和 HDMI 端口上发送的数字信号进行加密，从而起到防止非法复制及保护版权的作用。HDCP2.2 是 4K 内容的版权保护标准。
HDTV	High-Definition Television 的缩写，指符合下列条件的高清晰度系统。 <ul style="list-style-type: none"> • 垂直分辨率为 720p 或 1080i，或者更高（p = 逐行，i = 隔行） • 16:9 的屏幕长宽比
IP地址	用来识别连接到网络的计算机的号码。
SDTV	Standard Definition Television 的缩写，指不符合 HDTV 高清晰度电视要求的标准电视系统。
SNMP	Simple Network Management Protocol 的缩写，是用来监视和控制连接到 TCP/IP 网络的设备（如路由器和计算机）的协议。
sRGB	色彩分隔的国际标准，其制订原则是：视频设备再现的色彩能够便于计算机操作系统（OS）和互联网处理。如果连接的信号源有 sRGB 模式，将投影机 and 所连接的信号源都设为 sRGB。
对比度	增强或削弱图像的明暗差别，可以使文字和图案显得更清晰或者变得更柔和。这种图像调节特性称为对比度调节。
分量视频	将视频信号分为亮度分量（Y）、缺蓝亮度（Cb 或 Pb）和缺红亮度（Cr 或 Pr）的方法。
复合视频	将视频信号组合成亮度分量和颜色分量以通过一根电缆进行传送的方法。
隔行	创建画面时所需的信息，从图像的顶部开始一直到底部，每隔一行进行发送。由于帧是隔行显示的，因此图像更可能会闪烁。
跟踪	从计算机输出的信号具有特定的频率。投影机的频率与该频率不一致时，图像品质就不佳。使这些信号在频率（信号中的波峰数）上相匹配的过程称为跟踪。如果跟踪不当，信号中就会出现较宽的纵向条纹。

基础结构模式	一种通过接入点与设备进行通讯的无线 LAN 连接方法。
刷新频率	显示器的发光元件在极短时间内保持相同的亮度和色彩。为此，图像必须每秒钟扫描多次以便刷新发光元件。每秒钟的刷新操作次数称为“刷新率”，以赫兹（Hz）表示。
同步	从计算机输出的信号具有特定的频率。投影机的频率与该频率不一致时，图像品质就不佳。使两者信号在相位（波峰和波谷的相对位置）上取得一致称为“同步”。信号不同步时，投影图像上就会出现闪烁、模糊不清和横向干扰。
网关地址	这是用于在根据子网掩码分割的网络（子网）之间进行通信的服务器（路由器）。
陷阱IP地址	这是在 SNMP 中用作错误通知目标计算机的 IP 地址。
长宽比	指图像的纵长和横长的比例。水平和垂直的比率为 16:9 的屏幕（例如 HDTV 屏幕），被称为宽屏。SDTV 和常用的计算机显示器的长宽比为 4:3。
逐行	投影用来每次创建一个画面的信息，以一幅显示图像。尽管扫描的行数相同，但是其图像的闪烁程度更低，原因在于和隔行系统相比，逐行的信息量提高了一倍。
子网掩码	这是一串数值，它从 IP 地址定义分割的网络（子网）上的网络地址所使用的每位数字。

版权所有。未经Seiko Epson Corporation的书面许可，禁止以电子、机械、影印、录制、或者其他任何形式和方式复制、贮存检索、或者传递本手册中的任何部份。Seiko Epson Corporation对用户使用此处包含的资料不承担任何知识产权保证责任；对于用户因使用此处包含的资料而造成的损失，也不承担任何责任。

如果用户或者第三方由于意外、使用不当、或者违反本机操作规程或未经授权对机器作出任何修改、检修、或者以任何形式更换本产品、或者（除美国之外）操作和维修时未能严格遵循Seiko Epson Corporation提供的操作和维修手册而使其遭受任何损坏、损失、产生任何费用或开销，Seiko Epson Corporation及其附属公司概不负责。

本指南的内容可能会变更或更新，恕不另行通知。

本出版物中使用的图例和屏幕截图可能与实际状态存在差异，仅供参考。

本产品信息如有更改，恕不另行通知。对其中涉及的描述和图像，以包装箱内实际内容为准，在中国法律法规允许的范围内，爱普生（中国）有限公司保留解释权。本产品、相关资料及光盘以针对在大陆地区销售产品的中文内容为准。英文及其他语种内容针对全球销售产品，仅供用户对照。本资料仅供参考。除中国现行法律法规规定，爱普生（中国）有限公司不承担任何由于使用本资料而造成的直接或间接损失的责任。

注意：其它信息，可查看产品本身、产品包装和其他形式的资料，包括爱普生（中国）有限公司网站：<http://www.epson.com.cn>。

制造商：精工爱普生株式会社
地址：日本国东京都新宿区新宿4-1-6
公司名称：爱普生（中国）有限公司
公司地址：中国北京市朝阳区建国路81号1号楼4层
中国产品

对于中国大陆地区的用户

如果您在使用本产品的过程中遇到问题，可通过以下的顺序来寻求帮助：

- 1、首先可查阅产品的相关使用说明，包括产品的说明书（手册）等，以解决问题；

- 2、登陆爱普生（中国）有限公司网站（简体中文）<http://www.epson.com.cn>，查询相关信息以解决问题；
- 3、拨打爱普生（中国）有限公司的客户服务热线 400-810-9977，爱普生专业工程师将指导用户解决问题；

使用限制

将本产品用于需要高度可靠性 / 安全性的应用时，例如与航空、铁路、海运、汽车等相关的运输设备、防灾设备、各种安全设备、或机能 / 精密设备等，您应当在考虑将故障保险和冗余机制加入设计中以维持安全和整体系统可靠性之后再使用本产品。因为本产品不设计为被应用于需要极高可靠性 / 安全性的应用，例如航空设备、主要通讯设备、核电控制设备或与直接医疗相关的医学设备，请在进行完全评估之后自行判断是否适用本产品。

符号说明

Microsoft® Windows® 2000 操作系统
Microsoft® Windows® XP 操作系统
Microsoft® Windows Vista® 操作系统
Microsoft® Windows® 7 操作系统
Microsoft® Windows® 8 操作系统
Microsoft® Windows® 8.1 操作系统
Microsoft® Windows® 10 操作系统

在本说明书中，将上述操作系统分别称为“Windows 2000”、“Windows XP”、“Windows Vista”、“Windows 7”、“Windows 8”、“Windows 8.1”和 Windows 10。此外，它们可以指通用术语 Windows，在表示 Windows 的多个版本时省略了 Windows 符号，例如 Windows 2000/XP/Vista/7/8/8.1/10。

Mac OS X 10.3.x
Mac OS X 10.4.x
Mac OS X 10.5.x
Mac OS X 10.6.x
OS X 10.7.x
OS X 10.8.x
OS X 10.9.x
OS X 10.10.x
OS X 10.11.x

在本说明书中，上述操作系统分别以"Mac OS X 10.3.x"，"Mac OS X 10.4.x"，"Mac OS X 10.5.x"，"Mac OS X 10.6.x"，"OS X 10.7.x"，"OS X 10.8.x"，"OS X 10.9.x"，"OS X 10.10.x" 和 "OS X 10.11.x" 指代。此外，通用术语"OS X"用来表示所有这些操作系统。

©SEIKO EPSON CORPORATION 2018. All rights reserved.

商标和版权

EPSON是精工爱普生株式会社的注册商标，EXCEED YOUR VISION，ELPLP是精工爱普生株式会社的注册商标或商标。

Mac、Mac OS 和 OS X 是 Apple Inc. 的商标。

Microsoft、Windows、Windows Vista、PowerPoint 和 Windows 图标是 Microsoft Corporation 在美国和/或其他国家的商标或注册商标。

HDMI 和 High-Definition Multimedia Interface 是 HDMI Licensing LLC 的商标或注册商标。

PJLink 商标是在日本、美国及其他国家或地区用作注册或已经注册的商标。

WPA™ 和 WPA2™ 是 Wi-Fi Alliance 的注册商标。

“QR Code”是 DENSO WAVE INCORPORATED 的注册商标。

Crestron 和 Crestron RoomView 是 Crestron Electronics, Inc. 的注册商标。





Art-Net™ 由 Artistic Licence Holdings Ltd 设计，版权归该公司所有。









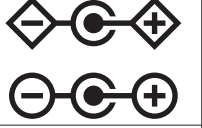

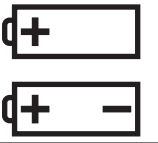
Extron® and XTP® are registered trademarks of Extron Electronics.

HDBaseT™ and the HDBaseT Alliance logo are trademarks of the HDBaseT Alliance.

此处使用的其他产品名称也仅供识别之用，这些名称可能是它们各自所有者的商标。所有其他商标属于各自的所有者，在此仅用于说明目的。

下表列出了设备上所标安全符号的含义。

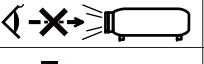
编号	符号标记	批准的标准	含义
①		IEC60417 No. 5007	"ON" (电源) 表示连接到主电源。
②		IEC60417 No. 5008	"OFF" (电源) 表示主电源已断开。
③		IEC60417 No. 5009	待机 通过设备哪一个部分已开启来标识开关或开关位置以便将其调到待机状态。
④		ISO7000 No. 0434B IEC3864-B3.1	注意 表示使用产品的一般注意事项。
⑤		IEC60417 No. 5041	注意, 高温表面 表示所标示项目温度可能很高, 小心不要触碰到。
⑥		IEC60417 No. 6042 ISO3864-B3.6	注意, 触电危险 表示设备有触电危险。
⑦		IEC60417 No. 5957	仅限室内使用 表示电器设备适合在室内使用。
⑧		IEC60417 No. 5926	直流电连接器极性 表示可以连接直流电源的一件设备上正负连接 (极性)。
⑨		IEC60417 No. 5001B	电池, 常规 电池供电设备。表示一个设备, 例如, 电池仓的盖或连接器端子。

编号	符号标记	批准的标准	含义
⑩		IEC60417 No. 5002	电池扣位置 表示电池固定槽本身, 并表示电池固定槽内电池扣的位置。
⑪		IEC60417 No. 5019	保护性接地 表示用于连接到外部导体以防止在故障时发生触电的端子或保护性接地电极的端子。
⑫		IEC60417 No. 5017	接地 表示明确不需要第 11 项符号情况下的接地端子。
⑬		IEC60417 No. 5032	交流电 在额定牌上表示设备只适合使用交流电; 表示相关端子。
⑭		IEC60417 No. 5031	直流电 在额定牌上表示设备只适合使用直流电; 表示相关端子。
⑮		IEC60417 No. 5172	II 类设备 表示符合 II 类设备 (参照 IEC 61140) 安全标准的设备。
⑯		ISO 3864	常规禁止 表示禁止的操作。
⑰		ISO 3864	禁止接触 表示接触到设备某一部分可能会造成伤害。
⑱		---	投影机开启时切勿直视投影镜头。
⑲		---	表示所标示的项目不应放在投影机上。
⑳		ISO3864 IEC60825-1	注意, 激光辐射 表示设备有激光辐射部件。

编号	符号标记	批准的标准	含义
①		ISO 3864	禁止拆卸 表示如果拆卸设备，则存在伤害风险，如触电。
②		---	灯光 LED 开启时切勿直视镜头。
③		IEC60417 No. 5266	待机，部分待机 表示设备部分处于待机状态。
④		ISO3864 IEC60417 No. 5057	小心，活动零件 表示按照保护标准您必须远离活动零件。

A

A/V 设置	128
A/V Mute	19
A/V静音	103
AMX Device Discovery	136
Art-Net	137
Audio Out 端口	17
Audio1 端口	17
Audio2 端口	17
Audio3 端口	17

B

BNC 端口	17
BNC 同步终端	127

C

Computer 端口	17
Control4 SDDP	136
Crestron RoomView	136, 192

D

DHCP	133, 135
DICOM SIM	71

E

E 变焦	104
EasyMP Monitor	184
Epson Web Control	184
Esc	19
ESC/VP21	190
Event ID	138
Extron XTP	129

F

Focus	34
-------------	----

H

HDBaseT	129
HDBaseT 端口	17
HDBaseT 信号质量	138
HDMI 端口	17

I

IP地址	133, 135
------------	----------

M

Menu	18
Message Broadcasting	137, 184

P

PJLink	191
PJLink 密码	132
Projector	53, 55

Q

Quick Corner	125
Quick Wireless Connection USB Key	50

R

RoomView	192
RS-232C 端口	17

S

SMTP 服务器	135
SNMP	189
Split Screen	125
Split Screen 设置	101
sRGB	71

W

Web 浏览器	184
Web 控制密码	132
后	127
前	127
源	101, 138
比例	124, 129
操作	127
吊顶	127
动态	71
跟踪	124
规格	230
过热	152
计划	109
记忆	126
静止	104
距离	201
亮度	122
屏幕	127
清洁	174
色调	122
上演	71
十字	105
同步	124
投影	127
外观	75, 124

- | | | | | | |
|--------------------|----------|------------|----------|--------------|----------|
| 位置 | 124 | 操作温度 | 231 | 信息菜单 | 137 |
| 显示 | 127 | 测试图样 | 30, 126 | 颜色模式 | 71, 122 |
| 信息 | 127 | 存放温度 | 231 | 颜色调节 | 123 |
| 序号 | 138 | 待机模式 | 128 | 遥控端口 | 17 |
| 遥控 | 20 | 电源插座 | 16 | 用户按钮 | 126 |
| 音量 | 125 | 更换电池 | 22 | 用户标识 | 105 |
| 影院 | 71 | 黑色电平 | 129 | 优先网关 | 136 |
| 语言 | 129 | 画面大小 | 102 | 阅读邮件 | 189 |
| 状态 | 138 | 基本菜单 | 132 | 直接开机 | 127 |
| 陷阱 IP 地址 1/2 | 136 | 几何校正 | 125 | 重设菜单 | 139 |
| 无线 LAN 菜单 | 132 | 交换画面 | 102 | 重置记忆 | 139 |
| 有线 LAN 菜单 | 135 | 镜头移动 | 31 | 重置所有 | 139 |
| 水平/垂直梯形校正 | 125 | 控制面板 | 18 | 子网掩码 | 133, 135 |
| 白平衡 | 123 | 扩展菜单 | 126 | 自动设置 | 124 |
| 饱和度 | 122 | 密码保护 | 113 | 吊装固定点 | 18 |
| 哔哔声 | 128 | 面板校准 | 127 | 动态对比度 | 123 |
| 端口号 | 136 | 配置菜单 | 119 | 多画面投影 | 71, 129 |
| 对比度 | 122 | 屏幕尺寸 | 201 | 高海拔模式 | 127 |
| 分辨率 | 124, 138 | 屏幕设置 | 28 | 监视器显示 | 228 |
| 过扫描 | 124 | 启动屏幕 | 127 | 镜头更换盖 | 26 |
| 后撑脚 | 18 | 日程设置 | 129 | 前可调撑脚 | 18 |
| 排气口 | 16 | 设定菜单 | 125 | 日期和时间 | 128 |
| 清晰度 | 122 | 输入信号 | 138 | 色彩均匀度 | 127, 129 |
| 软键盘 | 131 | 刷新频率 | 138 | 搜索接入点 | 134 |
| 消耗品 | 200 | 同步信息 | 138 | 投影机名称 | 132 |
| 选购件 | 200 | 投影镜头 | 26 | 文件摄像机 | 200 |
| 源搜索 | 18, 56 | 图像菜单 | 122 | 遥控接收器 | 15 |
| 指示灯 | 150 | 完全锁闭 | 115 | 状态指示灯 | 15 |
| 主屏幕 | 53 | 网关地址 | 133, 135 | 电源开启保护 | 113 |
| 转角墙 | 66 | 网络菜单 | 130 | 过滤器指示灯 | 150 |
| 安装设置 | 28 | 网络配置 | 131 | 镜头操作锁定 | 115 |
| 安装要求 | 28 | 网络信息 | 130, 131 | 投影机关键词 | 132 |
| 帮助功能 | 148 | 显示背景 | 127 | 投影机识别号 | 37 |
| 边缘融合 | 89, 129 | 信号菜单 | 123 | 遥控器识别号 | 38 |

用户标识保护	113
邮件通知功能	135, 188
多画面投影功能	86
监视器输出端口	17
批处理设置功能	140
清洁投影机表面	174
遥控器按钮锁定	116
空气过滤器更换期	177
支持的监视器显示	228
通知电子邮件地址 1/2/3	136
各部件的名称和功能	15
清洁空气过滤网通知	127
如何更换空气过滤器	177
清洁空气过滤器和进风口	174