

Руководство по эксплуатации

Multimedia Projector

EB-L1755U EB-L1715S

EB-L1750U EB-L1710S

EB-L1505UH EB-L1515S

EB-L1500UH EB-L1510S

EB-L1495U



EB-L1490U

Условные обозначения, используемые в данном руководстве





• Обозначения, относящиеся к технике безопасности

В документации и на проекторе можно найти графические символы, поясняющие порядок безопасного обращения с проектором.

Ниже приведены обозначения и их описания. Перед чтением настоящего руководства ознакомьтесь с приведенными ниже обозначениями.

 Опасно	Данные символы сообщают информацию, игнорирование которой может причинить вред или даже смерть людям из-за неправильного обращения.
 Предостережение	Данные символы сообщают информацию, игнорирование которой может причинить вред или физические повреждения людям из-за неправильного обращения.

• Общие информирующие обозначения

Внимание	Отмечает процедуры, которые при недостаточной осторожности могут привести к повреждению оборудования или травме.
	Отмечает дополнительные сведения и указания, с которыми полезно ознакомиться при изучении соответствующего вопроса.
	Указывает страницу, на которой находится подробная информация, относящаяся к рассматриваемому вопросу.
	Сообщает о том, что толкование подчеркнутого слова или слов, предшествующих данному символу, включено в терминологический глоссарий. См. раздел "Глоссарий" главы "Приложение".  "Глоссарий" стр.311
[Название]	Указывает названия кнопок на пульте дистанционного управления или на панели управления. Пример: кнопка [Esc]
Название меню	Указывает на элементы меню Настройка. Пример: Выберите пункт Яркость в меню Изображен . Изображен. – Яркость

Перед использованием проектора обязательно ознакомьтесь со следующими инструкциями.

☛ [Правила техники безопасности](#)

Предупреждение и меры соблюдения техники безопасности при установке

При подвешивании проектора к потолку требуется дополнительное потолочное крепление.

☛ "Дополнительные принадлежности" [стр.261](#)



Опасно

- Запрещено использовать или устанавливать проектор в месте, где он может подвергаться воздействию воды или дождя, повышенной влажности, например на улице, в ванной или душевой комнате и т. д. В противном случае возможен пожар или поражение электрическим током.
- Не устанавливайте в местах, где проектор может быть поврежден вследствие воздействия соли или коррозионного газа, например серного газа от горячего источника.
В противном случае проектор упасть из-за коррозии. Также возможно повреждение проектора.
- При подвешивании проектора к потолку (потолочное крепление) необходимо применять специальный метод установки. При неправильном выполнении монтажных работ проектор может упасть. Это может привести к повреждению или несчастному случаю. Обратитесь к своему дилеру или по ближайшему из адресов, приведенных в документе Контактная информация по проекторам Epson.
☛ [Контактная информация по проекторам Epson](#)
- При использовании клеящих веществ для Точки крепления кронштейнов подвески с целью предотвращения ослабления затяжки винтов или при нанесении на проектор смазочных материалов или масел корпус проектора может треснуть, в результате чего проектор может упасть с потолочного крепления. Это может привести к несчастному случаю или травме человека, находящегося под потолочным креплением.
При установке или регулировке на потолочном креплении не используйте клеи, смазки, масла и и т. п., чтобы не допустить ослабление затяжки винтов.

Опасно

- Неправильная установка потолочного крепления и проектора могут привести к падению проектора. После установки специального крепления Epson, предназначенного для вашего проектора, обязательно зафиксируйте проектор и крепление проволокой, достаточно прочной, чтобы выдержать их вес.
- Не закрывайте отверстие воздухозаборника и выходное отверстие для воздуха проектора. Если отверстия закрыть, внутренняя температура может подняться слишком высоко, в результате чего возможно возгорание.
- Не кладите перед объективом легковоспламеняющиеся предметы. Если задано автоматическое включение проектора, такие предметы, находящиеся перед объективом, могут стать причиной пожара.
- Следите за тем, чтобы кабель питания и другие соединительные кабели не завязывались в узел. В противном случае возможен пожар.
- Разрешается использовать указанное напряжение источника питания. В противном случае возможен пожар или поражение электрическим током.
- Обращайтесь с кабелем питания осторожно. В противном случае возможен пожар или поражение электрическим током. Обратите внимание на следующие указания, обращаясь с кабелем питания.
 - Не вставляйте несколько кабелей питания в одну электрическую розетку.
 - Не вставляйте кабель питания, если на нем есть инородные вещества, такие как пыль.
 - Убедитесь, что вы вставили кабель питания до конца.
 - Запрещено вставлять в розетку или отключать от нее кабель питания мокрыми руками.
 - Запрещено тянуть за кабель, отключая его от розетки. Убедитесь, что вы держите его за вилку.

Опасно

- Запрещено использовать поврежденный кабель питания. В противном случае возможен пожар или поражение электрическим током. Обратите внимание на следующие указания, обращаясь с кабелем питания.
 - Запрещено изменять кабель питания.
 - Запрещено ставить на кабель питания тяжелые предметы.
 - Запрещено сгибать, перекручивать или тянуть за кабель питания, применяя силу.
 - Запрещено размещать кабель питания возле нагревательных приборов.

Предостережение

Запрещено ставить проектор на нестойкую поверхность, например на неустойчивый стол или наклонную поверхность. При вертикальном проецировании устанавливайте проектор надлежащим образом, чтобы избежать его падения. В противном случае возможны травмы.

Внимание

- Не устанавливайте проектор в месте, где он может быть подвержен вибрации или ударам.
- Не устанавливайте проектор возле высоковольтных линий или объектов, от которых исходит магнитное излучение. В противном случае работа проектора может быть нарушена.
- Запрещается пользоваться проектором или хранить в местах с низкими температурами. Поэтому избегайте резких перепадов температуры. Убедитесь в том, что вы используете или храните проектор в месте со следующим диапазоном рабочей температуры и температуры хранения:
 - Диапазон рабочих температур
 - От 0 до +50 °С (на высоте над уровнем моря от 0 до 1500 м, без конденсации)
 - От 0 до +45 °С (на высоте над уровнем моря от 1501 до 3048 м, без конденсации)
 - диапазон температуры хранения: от -10 до +60 °С (без конденсации)
- При работе на высоте 1500 м или более для настройки "**Высотный режим**" следует задать значение "**Вкл.**".
 - ☛ **Расширен. - Управление - Высотный режим** [стр.164](#)
- Проектор можно установить под любым углом по окружности. Ограничения по ориентации проектора по вертикали или горизонтали отсутствуют.

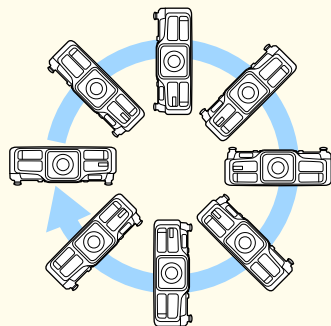
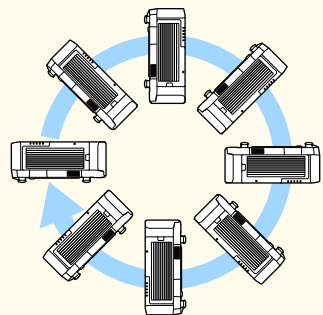

Внимание

- Для монтажа проектора под необходимым углом могут потребоваться специальные кронштейны. Обратитесь к специалисту и подготовьте кронштейн.
- Планируйте установку так, чтобы кронштейн не упал.
- Вокруг проектора необходимо оставить достаточно свободного места. Отверстия для выпуска и забора воздуха не должны быть закрыты.

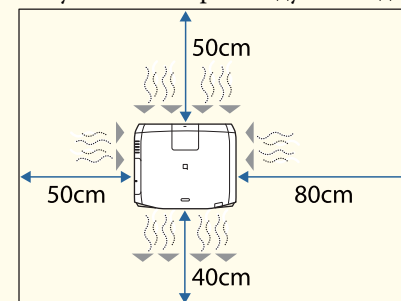

- При установке нескольких проекторов расстояние между ними должно быть не менее 50 см. Также убедитесь в том, что тепло из выходное отверстие для воздуха не попадает в отверстие воздухозаборника.

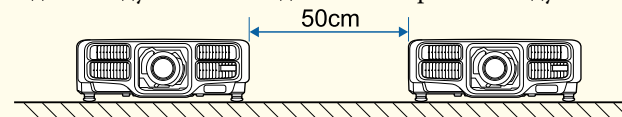

- Запрещается эксплуатировать одновременно два проектора, установленных непосредственно друг на друга. Проектор следует установить так, чтобы исключить риск его падения.

Внимание

- С помощью приобретаемых отдельно винтов М6 (длиной до 12 мм) в четырех крепежных точках закрепите проектор на потолочном креплении.

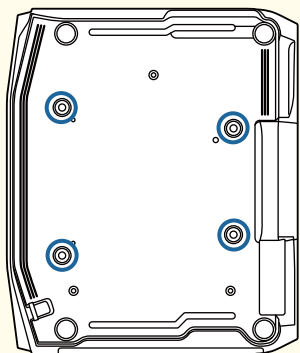

- При установке проектора с отверстием воздухозаборника направленным вниз оставьте зазор не менее 10 см между проектором и полом или другими предметами. Оставьте пространство размером 50 x 20 см под основание, чтобы не закрыть отверстие воздухозаборника.

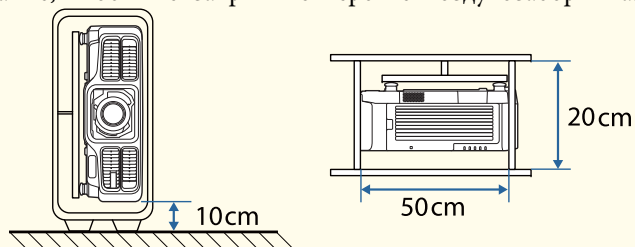

- Рекомендуется настраивать фокус, масштабирование и сдвиг линзы по крайней мере через 20 минут после запуска проецирования, поскольку изображения являются нестабильными сразу после включения проектора. Подождите не менее 20 минут.
- Для регулировки высоты изображения при помощи вертикального сдвига объектива перемещайте изображение снизу вверх. Если регулировку выполнять перемещением регулятора сверху вниз, положение изображения может немного сместиться вниз после завершения регулировки.

Предупреждение и меры соблюдения техники безопасности при использовании

Опасно

- Не закрывайте отверстие воздухозаборника и выходное отверстие для воздуха проектора. Если отверстия закрыть, внутренняя температура может подняться слишком высоко, в результате чего возможно возгорание.
- Во время проецирования не смотрите в объектив. Излучаемый яркий свет может повредить зрение. Соблюдайте особую осторожность в присутствии детей. Перед тем как включать проектор при помощи пульта ДУ, удостоверьтесь, что никто не смотрит в объектив.
- Во время проецирования не перекрывайте поток света из объектива проектора крышкой (съёмной) или книгой и т.д.
Если свет от проектора перекрыт, участок, на который попадает свет, сильно нагревается, что может привести к его плавлению, возгоранию или возникновению пожара. Кроме того, из-за отраженного света возможен перегрев объектива, что может привести к неисправности проектора. Чтобы прервать проецирование, воспользуйтесь кнопкой Кнопка A/V mute или выключите проектор.
- Запрещается открывать корпус проектора. Запрещается разбирать, а также модифицировать проектор. Внутри проектора имеются компоненты, находящиеся под высоким напряжением, соприкосновение с которыми может повлечь возгорание, поражение электрическим током или несчастный случай.
- В случае неполадок отсоедините кабель питания от электрической розетки и обратитесь к продавцу данного прибора или по ближайшему из адресов, указанных в документе «Контактная информация по проекторам Epson». Эксплуатация неисправного проектора может повлечь поражение электрическим током, возгорание, а также нарушение зрения.

 [Контактная информация по проекторам Epson](#)

Предостережение

Не размещайте во время проецирования рядом с выходное отверстие для воздуха предметы, которые могут быть деформированы или повреждены другим образом в результате воздействия тепла, а также не держите лицо или руки вблизи отверстия.

Внимание

- Снимайте объектив только при необходимости. При попадании пыли или грязи в проектор качество проецирования ухудшается, это также может привести к неисправностям.
- Старайтесь не прикасаться к объективу руками или пальцами. Если на поверхности объектива остались отпечатки пальцев или следы кожного сала, то качество проецирования ухудшается.
- Храните проектор с установленным объективом.
Если проектор хранится без объектива, пыль и грязь могут попасть внутрь проектора, что может привести к неисправности или понизить качество проецирования.
- Вынимайте батарейки из пульта дистанционного управления перед хранением. Если оставить их в пульте дистанционного управления на длительное время, они могут потечь.



- Сведения о ЖК-панели
 - ЖК-панель может содержать пиксели, которые никогда не светятся или светятся постоянно. Это не является неисправностью.
 - Прохождение мощных лазерных лучей через объектив проектора, даже когда он не используется, может привести к повреждению ЖК-панели. Закрывайте объектив крышкой при хранении проектора.

- Сведения об источнике света

В данном проекторе в качестве источника света используется лазер. Лазер обладает перечисленными ниже характеристиками.

 - В зависимости от условий окружающей среды яркость источника света может снижаться. Яркость значительно снижается при слишком высокой температуре.
 - Яркость источника света снижается по мере его эксплуатации. Можно уменьшить степень снижения яркости по мере эксплуатации в меню: **Парам. Яркость**.
 - ☛ "Взаимосвязь между Уровень яркости и сроком службы источника света" [стр.86](#)

- Калибр. ист. света
 - Когда наработка достигнет 100 часов, при выключении проектора будет автоматически запускаться калибровка источника света. Однако калибровка не запустится автоматически, если проектор непрерывно используется в течение 24 часов или регулярно используется прямое выключение. Установите в настройках расписания функцию **Калибр. ист. света**.
 - ☛ "Функция планирования" [стр.127](#)
 - В процессе калибровки источника света корректируется отклонение баланса белого и яркости источника света.

Предупреждения и меры предосторожности, касающиеся лазера



Опасно

- Предупреждения о лазере прикреплены внутри проектор и на его боковых панелях.

Внутри

⚠ CAUTION / DANGER

CAUTION / DANGER:	CLASS 4 LASER RADIATION WHEN OPEN AVOID EYE OR SKIN EXPOSURE TO DIRECT OR SCATTERED RADIATION
ATTENTION / DANGER:	EN CAS D'OUVERTURE RAYONNEMENT LASER DE CLASSE 4 ÉVITER L'EXPOSITION DES YEUX OU DE LA PEAU AUX RAYONNEMENTS DIRECTS OU DIFFUSÉS
PRECAUCIÓN / PELIGRO:	RADIACIÓN LÁSER DE CLASE 4 CUANDO ESTÁ ABIERTO EVITAR LA EXPOSICIÓN DE OJOS O PIEL A LA RADIACIÓN DIRECTA O DISPERSA
ACHTUNG / GEFAHR:	LASERSTRAHLUNG KLASSE 4 WENN GEÖFFNET BESTRAHLUNG VON AUGE ODER HAUT DURCH DIREKTE ODER STREUSTRALUNG VERMEIDEN
注意/危険:	打开时有4类激光辐射 避免眼睛或皮肤受到直射或散射辐射的照射
注意/危険:	打開時具有第4級 (CLASS 4) 雷射 避免眼睛或皮膚暴露於直射或散射的輻射
주의/위험:	개방시 4 등급 레이저 제품 직접 혹은 분사 방식에 대한 눈 또는 피부 노출을 피하십시오
注意/危険:	ここを開くとクラス4のレーザー放射が出るビームや散乱光の目又は皮膚への被ばくを避けること

Опасно

На боковой панели

⚠ WARNING

RG2

WARNING:
This projector may become RG3 when an interchangeable lens with throw ratio greater than 2.5 is installed.
Refer to the manual for the lens list and hazard distance before operation.
Such combinations of projector and lens are intended for professional use only, and are not intended for consumer use.

AVERTISSEMENT:
Ce projecteur peut devenir de classe RG3 quand une lentille interchangeable avec rapport de projection supérieur à 2,5 est installée.
Reportez-vous au manuel pour la liste de lentilles et la distance de sécurité avant d'utiliser le produit.
Ces combinaisons de projecteur et de lentilles sont destinées à un usage professionnel, et pas destinées à l'usage des consommateurs.

WARNUNG:
Dieser Projektor kann RG3 werden, wenn ein Wechselobjektiv mit Projektionsverhältnis größer als 2,5 installiert ist.
Eine Liste der Linsen und Sicherheitsabstände entnehmen Sie dem Handbuch vor dem Betrieb.
Solche Kombinationen von Projektor und Linse sind nur für den professionellen Einsatz bestimmt, und sind nicht für normalen Gebrauch vorgesehen.

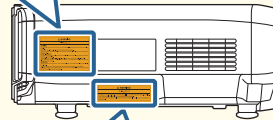

⚠ WARNING

RG2

This projector may become RG3 when an interchangeable lens with throw ratio greater than 2.5 is installed.
Refer to the manual for the lens list and hazard distance before operation.
Such combinations of projector and lens are intended for professional use only, and are not intended for consumer use.

⚠ 경고

RG2

2.5보다 더큰 투사율을 갖는 교환 할 수 있는 렌즈가 설치될 경우 이 프로젝터는 RG3가 될 수 있습니다.
작동 하기 전에 렌즈 목록 및 위해 거리에 대한 설명서를 참조하십시오.
프로젝터와 렌즈의 조합은 전문적인 사용을 위한 것이며, 소비자 용으로는 사용할 수 없습니다.

⚠ 警語

RG2

當安裝投影比例大於 2.5 的可交換式鏡頭, 此投影機可能變成RG3。
操作前請先參閱手冊中的鏡頭清單和危險距離。
此投影機和鏡頭之組合僅供專業使用, 勿作其他用途。

Опасно

- Запрещается открывать корпус проектора. В проекторе используется лазер высокой мощности.
- Во время проецирования не смотрите на лазерный луч, исходящий из проекционного объектива. (В соответствии со стандартом RG2 IEC/EN 62471-5: 2015)
- Данный проектор может соответствовать стандарту RG3 при установке сменного объектива с отношением расстояния от проектора до экрана к ширине получаемого изображения больше 2,5 (EB-L1755U/EB-L1750U/EB-L1715S/EB-L1710S) или 3,0 (EB-L1505UH/EB-L1500UH/EB-L1495U/EB-L1490U/EB-L1515S/EB-L1510S). Перед началом эксплуатации ознакомьтесь со списком объективов и опасных расстояний в руководстве. Указанные сочетания проекторов и объективов предназначены только для профессионального использования и не рассчитаны на бытовых потребителей.

Предостережение

- Данный проектор является лазерным устройством класса 1, соответствующим международному стандарту IEC/EN60825-1: 2014 для лазерных устройств.
- Запрещается разбирать данный прибор при его утилизации. Данный прибор следует утилизировать в соответствии с местными и государственными законами и правилами.

Замечания по транспортировке

Внутри проектора много стеклянных деталей и прецизионных компонентов. Чтобы исключить повреждение из-за сотрясений при транспортировке, обращайтесь с проектором следующим образом.

Предостережение

Не следует переносить данный проектор в одиночку. Распаковку и переноску проектора должны осуществлять как минимум два человека.

Внимание

- Перемещение на небольшое расстояние
 - Выключите питание проектора и отсоедините все кабели.
 - Установите крышку на объектив.
- При транспортировке
 - Выполнив действия по всем пунктам раздела “Перемещение на небольшое расстояние”, подготовьте следующее и упакуйте проектор.
 - Снимите объектив проектора, если установлен дополнительный объектив.
 - Если в проекторе нет объектива, присоедините крышку, которая была на оправе объектива, когда вы покупали проектор.
 - Установите объектив, если проектор снабжен встроенным объективом. После приобретения присоедините защитную прокладку вокруг объектива проектора.
 - Переведите объектив в исходное положение.
 - ☛ "Настройка положения проецируемого изображения (сдвиг объектива)" [стр.37](#)
 - Надежно оберните проектор упаковочным материалом для защиты от ударов, и поместите его в прочный контейнер. Обязательно уведомите транспортную компанию о том, что содержимое является точным оборудованием, транспортировка которого должна осуществляться в горизонтальном положении.

Условные обозначения, используемые в данном руководстве 2

Введение

Наименования компонентов и их назначение 17

Вид спереди/Сверху	17
Заднее	18
Интерфейс	19
Основание	21
Панель управления	21
Пульт дистанционного управления	23
Полезные операции при помощи пульта ДУ	26
Замена аккумуляторов пульта дистанционного управления	26
Область работы дистанционного управления	28
Подключение пульта ДУ посредством кабеля	28

Подготовка проектора

Установка проектора 30

Снятие и установка объектива проектора	30
Установка	30
Калибровка объектива	31
Снятие	32
Настройка установки	33
Изменение направления изображения (режим проецирования)	33
Настройки экрана	33
Настройка положения проецируемого изображения на экране	34
Отображение тестового шаблона	35
Настройка положения проецируемого изображения (сдвиг объектива)	37
EB-L1755U/EB-L1750U/EB-L1505UH/EB-L1500UH/EB-L1495U/EB-L1490U	37
EB-L1715S/EB-L1710S/EB-L1515S/EB-L1510S	38
Регулировка размера изображения	40
Регулировка фокуса	41

Коррекция искажений (деформации изображения)	42
Запись и загрузка значений регулировки объектива	43
Регулировка высоты проецируемого изображения (для нормальной установки)	45
Регулировка горизонтального наклона (для нормальной установки)	46
Настройки ID	46
Установите ID проектора	46
Проверка ID проектора	47
Установка ID пульта ду	47
Настройка времени	48
Другие настройки	50
Настройки, относящиеся к основным операциям	50
Настройки, относящиеся к дисплею	51

Подключение оборудования 52

Подключение к компьютеру	52
Подключение источников сигнала	54
Подключение внешнего оборудования	56
Подключение кабеля ЛВС	57
Подключение передатчика HDBaseT Transmitter	58
Установка модуля беспроводной ЛВС	59
Установка крышки отсека для кабелей	60
Установка	60

Основные операции

Включение проектора 63

Главный экран	64
---------------------	----

Выключение проектора 65

Проецирование изображений 66

Автоматическое обнаружение входящих сигналов и смена проецируемого изображения (Поиск источника)	66
Переключение на необходимое изображение с помощью пульта дистанционного управления	67
Регулировка громкости	68

Настройка проецируемых изображений 69

Корректировка искажения проецируемого изображения	69
Гор/вер.искаж.	70
Quick Corner	71
Изогнут. поверхн.	72
Угол стены	77
Коррекция точки	81
Выбор качества проецирования (выбор Цветовой режим)	83
Настройка яркости	83
Использование функции «Приблиз. ост. вр.»	85
Взаимосвязь между Уровнем яркости и сроком службы источника света	86
Настройка количества света при проецировании изображения	87
Изменение формата проецируемого изображения	87
Способы смены	88
Настройка изображения	91
Регулировка параметров Оттенки, Насыщенность и Яркость	91
Регулировка параметра Гамма	92
Кадровая интерпол.	94
Изменение разрешения изображения (Улучш-е изображ-я)	95
Усиление 4K (Только для моделей EB-L1755U/EB-L1750U/EB-L1505UH/EB-L1500UH/EB-L1495U/EB-L1490U)	95
Предуст.реж. изобр.	96
Шумоподавление	97
Шумоподавление MPEG	97
Super-resolution	98
Подчерк. деталей	98
Проецирование 3D-изображений (только для моделей EB-L1505UH/EB-L1500UH/EB-L1495U/EB-L1490U/EB-L1515S/EB-L1510S)	99

Полезные функции

Функция мультипроекции 101

Процедура регулировки	101
Автоматическая регулировка в онлайнном режиме	101
Регулировка вручную в автономном режиме	102
Мозаика	102

Автоматическая настройка проецирования мозаикой	103
Настройка проецирования мозаикой вручную	104
Переход края	105
Уровень черного	107
Сопост. экранов	111
Условия работы функций автоматической регулировки	111
Автоматическая корректировка яркости и оттенка изображения нескольких проекторов	112
Подбор цветов	113
Отображение масштабированного изображения	114

Функции проецирования 117

Одновременное проецирование двух изображений (Split Screen)	117
Источники входного сигнала для проецирования на полиэкране	117
Рабочие процедуры	118
Ограничения проецирования на полиэкране	120
Временное подавление изображения и звука (Кнопка A/V mute)	120
Остановка изображения (Функция паузы)	122
Увеличение части изображения (E-Zoom)	122
Сохранение логотипа пользователя	124

Функция памяти 125

Сохранение/Загрузка/Стирание/Сброс памяти	125
---	-----

Функция планирования 127

Сохранение события	127
Настройка события	127
Проверка события	128
Изменение события	129

Функции безопасности 131

Организация работы пользователей (Защита паролем)	131
Виды функции Защита паролем	131
Настройка параметра Защита паролем	131
Ввод пароля	132
Запрет на выполнение операций	133
Блокир. управл.	133
Блокировка объектива	134
Блокировка кнопок пульта ДУ	134

Замок от злоумышленников	135
Крепление тросика с замком	135

Использование проектора в локальной сети

Проецирование в проводной сети 138

Выбор параметров проводной сети	138
---------------------------------------	-----

Проецирование в беспроводной сети 141

Выбор параметров беспроводной сети вручную	141
Выбор параметров беспроводной сети в Windows	144
Выбор параметров беспроводной сети в OS X	144
Настройка безопасности беспроводной сети	145
Поддерживаемые сертификаты клиента и ЦС	147
Использование QR-кода для подключения мобильного устройства	148
Использование ключа USB для подключения к компьютеру под управлением ОС Windows	149

Безопас. HTTP-соед 150

Импорт сертификата веб-сервера с использованием меню	150
Поддерживаемые сертификаты веб-сервера	151

Меню Настройка

Использование настройки 153

Список функций 154

Меню «настройка»	154
Меню Сеть	156
Меню Изображен.	157
Меню Сигнал	160
Меню Настройки	162
Меню Расширен.	164
Меню Сеть	170
Замечания по работе с меню Сеть	171
Работа с виртуальной клавиатурой	171

Меню Основные	172
Меню Сеть WLAN	173
Меню Пр. сеть	177
Меню Уведомл.	178
Меню Другое	179
Меню Сброс	181
Меню Информация (только отображение)	181
Меню Сброс	183

Групповая настройка 184

Настройка с использованием USB-флеш-накопителя	184
Сохранение настроек на USB-флеш-накопителе	184
Отображение сохраненных настроек на других проекторах	186
Настройка с подключением компьютера и проектора с помощью кабеля USB.	188
Сохранение настроек на компьютер	188
Отображение сохраненных настроек на других проекторах	189
Если возникнет ошибка настройки	191

Поиск и устранение неисправностей

Использование справки 193

Интерпретация показаний 195

Считывание данных состояния 203

Интерпретация содержимого экрана	204
--	-----

Устранение неисправностей 212

Неполадки, связанные с изображениями	213
Не появляется изображение	213
Движущиеся изображения не отображаются	214
Проецирование прекращается автоматически	214
Отображается сообщение: EDID не установлен.	214
Отображается сообщение: Не поддерживается.	214
Отображается сообщение: Нет сигнала.	215
Изображения расплывчатые, не в фокусе или искажены	215
На изображениях появляются помехи или искажения	216

Изображение обрезано (большое) или маленькое, имеет неподходящее соотношение сторон либо перевернуто	216
Неправильная цветопередача для изображения	217
Темные изображения	218
Некорректно выполнена автоматическая настройка	218
Неполадки при запуске проецирования	220
Проектор не включается	220
Прочие неполадки	221
Не слышен звук или слабый звук	221
Не работает пульт дистанционного управления	221
На внешнем мониторе нет изображения	222
Требуется изменить язык сообщений и меню	223
Электронное письмо не получено даже при возникновении проблем с проектором	223
Отображается сообщение Зарядка батареи, обеспечивающей индикацию времени, заканчивается	224
Отображается сообщение Проектор был выключен некорректно. Вероятно, произошел мгновенный перепад напряжения	224
Подробные журналы и сообщение об ошибке не отображаются	224
Невозможно изменить настройки с помощью веб-браузера	224

Информация об Event ID 225

Обслуживание

Чистка	228
Очистка поверхности проектора	228
Очистка объектива	228
Очистка воздушного фильтра	228
Очистка воздушного фильтра	229
Замена расходных материалов	231
Замена воздушного фильтра	231
Периодичность замены воздушного фильтра	231
Способ замены воздушного фильтра	231
Настройка изображения	233
Калибровка цвета	233

Выравнивание панели	234
Однородность цвета	236

Приложение

Контроль и управление 239

Epson Projector Management	239
Изменение настроек с помощью веб-браузера (Epson Web Control)	239
Отображение экрана Epson Web Control	239
Экран Basic Control	241
Экран OSD Control Pad	241
Экран Lens Control	242
Экран Status Information	244
Экран Remote Camera Access	245
Установка сертификата в веб-браузере	247
Использование функции Уведом. по почте для сообщения о проблемах	248
Чтение уведомлений об ошибках	248
Управление с использованием SNMP	249
Команды ESC/VP21	249
Список команд	249
Схема подключения кабелей	250
О проекторе PLink	251
О программе Crestron RoomView®	252
Управление проектором с компьютера	252
Art-Net	256
Определения каналов	256

Дополнительные принадлежности и расходные материалы 261

Дополнительные принадлежности	261
Расходные материалы	261

Формат экрана и расстояние проецирования 262

Расстояние проецирования для моделей EB-L1755U/EB-L1750U/EB-L1505UH/EB-L1500UH/EB-L1495U/EB-L1490U	262
ELPLM15/ELPLM09/ELPLS04	262
ELPLX02/ELPLX02W	263

ELPLU03	264
ELPLU04/ELPLU02	265
ELPLW05	266
ELPLW06/ELPLW04	267
ELPLW08	267
ELPLM10/ELPLM06	268
ELPLM11/ELPLM07	269
ELPLL08/ELPLL07	270
ELPLR04	271
Расстояние проецирования для моделей EB-L1715S/EB-L1710S/EB-L1515S/EB-L1510S	272
ELPLM15/ELPLM09/ELPLS04	273
ELPLX02/ELPLX02W	274
ELPLU03	274
ELPLU04/ELPLU02	275
ELPLW05	276
ELPLW06/ELPLW04	277
ELPLW08	278
ELPLM10/ELPLM06	279
ELPLM11/ELPLM07	280
ELPLL08/ELPLL07	281
ELPLR04	282
Расстояние установки поляризатора (ELPPL01) (только для моделей EB-L1505UH/EB-L1500UH/EB-L1495U/EB-L1490U/EB-L1515S/EB-L1510S)	283
Диапазон настроек проецируемого изображения	284
Гор/вер.искаж.	284
Изогнут. поверхн.	284
Угол стены	291
Поддерживаемые мониторы	298
EB-L1755U/EB-L1750U/EB-L1505UH/EB-L1500UH/EB-L1495U/EB-L1490U	298
SDI	301
EB-L1715S/EB-L1710S/EB-L1515S/EB-L1510S	302
Технические характеристики	306
Общие технические данные проектора	306

Внешний вид	310
Глоссарий	311
Общие замечания	313
Обозначения	313
Торговые марки и авторские права	314
Список символов техники безопасности в соответствии с IEC60950-1 A2	315
Указатель	317



Введение

В этой главе описываются наименования компонентов.

На иллюстрациях в настоящем руководстве объектив показан объектив показан установленным в проектор.

Вид спереди/Сверху

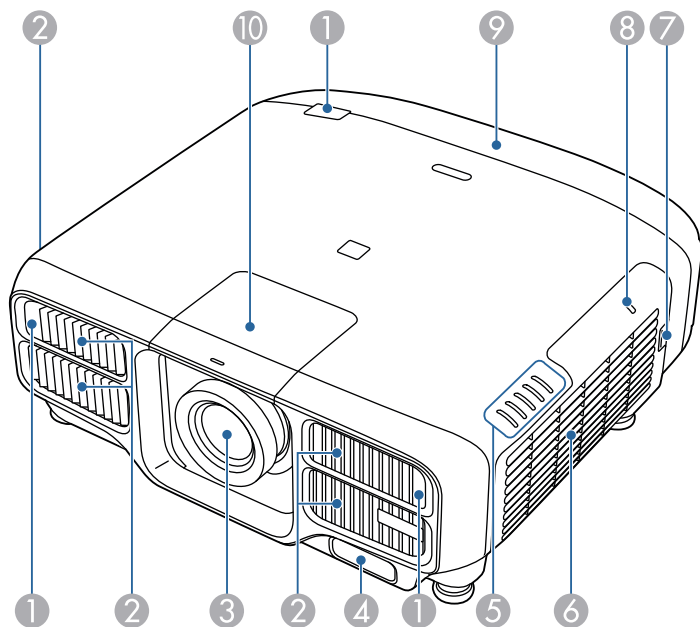

Название	Функция
1 Удален. приемник	Принимает сигналы от пульта дистанционного управления.
2 Отверстие воздухозаборника	Служит для забора воздуха для внутреннего охлаждения проектора.

Название	Функция
3 Проекционный объектив	<p>Через объектив проецируются изображения.</p> <div style="border: 1px solid black; padding: 5px; margin-bottom: 10px;"> <p>⚠ Опасно</p> <p>Во время проецирования не смотрите в объектив. Это может привести к повреждению зрения вследствие воздействия света высокой яркости.</p> </div> <div style="border: 1px solid black; padding: 5px;"> <p>⚠ Предостережение</p> <p>При перемещении объектива не держите руки рядом с ним. Пальцы могут попасть между объективом и проектором, что приведет к травме.</p> </div>
4 Встроенная камера	<p>Данная камера сканирует изображение в процессе автоматической коррекции проецируемого изображения.</p> <div style="border: 1px solid black; padding: 5px; margin-top: 10px;"> <p>Внимание</p> <p>Воздействие на камеру яркого света может привести к выходу камеры из строя.</p> </div>
5 Индикаторы состояния	<p>Цвет и мигание или непрерывное свечение индикаторов указывают на состояние проектора.</p> <p>☛ "Интерпретация показаний" стр.195</p>
6 Отверстие воздухозаборника (воздушный фильтр)	<p>Служит для забора воздуха для внутреннего охлаждения проектора.</p> <p>☛ "Очистка воздушного фильтра" стр.228</p>
7 Фиксатор крышки воздушного фильтра	<p>Используйте фиксатор, чтобы открыть крышку воздушного фильтра.</p> <p>☛ "Замена воздушного фильтра" стр.231</p>

Название	Функция
8 Индикатор беспроводной ЛВС	Показывает состояние доступа к приобретаемому отдельно адаптеру беспроводной локальной сети. ☛ "Дополнительные принадлежности" стр.261
9 Крышка для кабелей	Закрывает задний отсек для соединения интерфейсного кабеля. ☛ "Установка крышки отсека для кабелей" стр.60
10 Сменная крышка объектива	Снимайте ее при прикреплении или снятии объектива. ☛ "Снятие и установка объектива проектора" стр.30

⚠ Предостережение

При перемещении проектора не держитесь за сменную крышку объектива. Сменная крышка объектива может соскочить и проектор может упасть, что приведет к травме.

Заднее

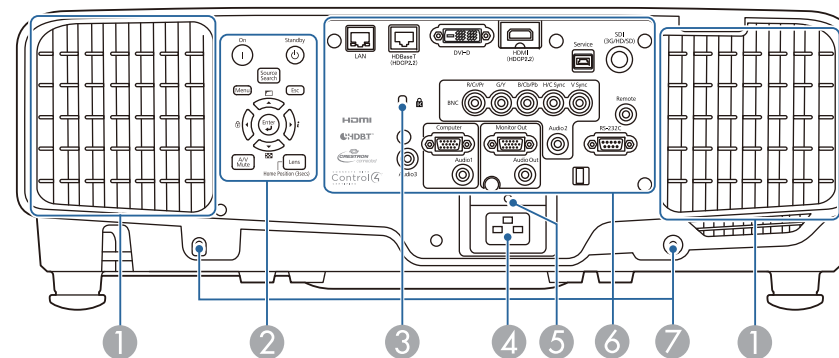

Название	Функция
1 Выходное отверстие для воздуха	Выходное вентиляционное отверстие служит для внутреннего охлаждения проектора. <div style="border: 1px solid black; padding: 5px; margin-top: 10px;"> <p>⚠ Предостережение</p> <p>Не приближайте к этому отверстию лицо и руки и не ставьте перед ним предметы, которые могут испортиться от нагрева выходящим из отверстия воздухом. Горячий воздух из выходного вентиляционного отверстия может стать причиной ожогов, деформации или несчастных случаев.</p> </div>
2 Панель управления	☛ "Панель управления" стр.21
3 Гнездо защиты	Гнездо защиты поддерживается системой Microsaver Security System производства компании Kensington. ☛ "Замок от злоумышленников" стр.135
4 Вход питания	Служит для подключения кабеля питания к проектору.

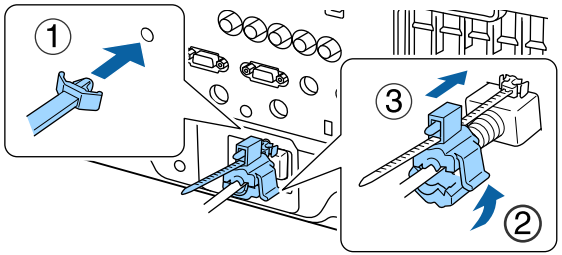
Название	Функция
5 Держатель кабеля	Вставьте зажим кабеля питания так, чтобы кабель не отключался под собственным весом. 
6 Интерфейс	"Интерфейс" стр.19
7 Отверстия винтов фиксации крышки отсека для кабелей	Закрутите в отверстия винты, чтобы зафиксировать крышку отсека для кабелей. "Установка крышки отсека для кабелей" стр.60

Интерфейс

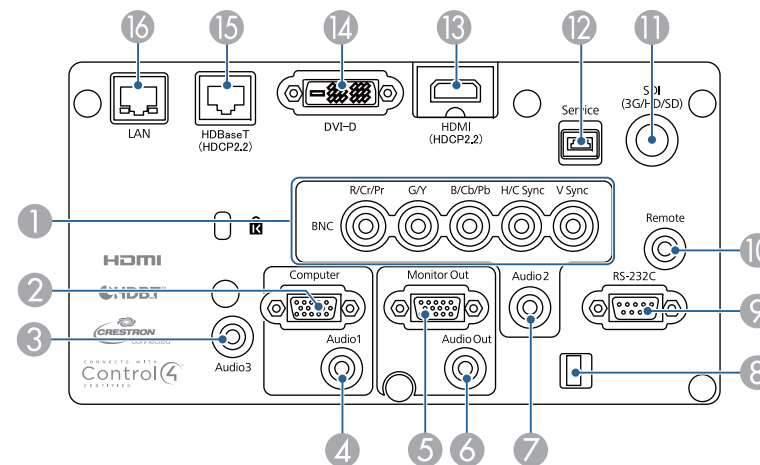

Название	Функция
1 Порт BNC	Для аналоговых сигналов RGB, поступающих с компьютера, и компонентных видеосигналов от других источников видеосигнала.
2 Порт Computer	Для аналоговых сигналов RGB, поступающих с компьютера, и компонентных видеосигналов от других источников видеосигнала.
3 Порт Audio3	Вход звукового сигнала от оборудования, подключенного к порту HDMI или DVI-D.
4 Порт Audio1	Вход звукового сигнала с оборудования, подключенного к порту Computer.
5 Порт Monitor Out	Служит для вывода на внешний монитор аналогового сигнала от компьютера, подключенного ко входному порту Computer или BNC. Вывод сигналов с других портов и компонентного видеосигнала невозможен.
6 Порт Audio Out	Вывод звука проецируемого изображения на внешний динамик.

Название	Функция
7 Порт Audio2	Вход звукового сигнала с оборудования, подключенного к порту BNC.
8 Держатель кабеля	Для фиксации кабелей используйте серийно выпускающиеся кабельные стяжки.
9 Порт RS-232C	Для управления проектором при помощи компьютера к этому порту необходимо подключить идущий от компьютера кабель RS-232C. Этот порт предназначен для управления и обычно не используется. ☛ "Команды ESC/VP21" стр.249
10 Порт Remote	Служит для подключения дополнительного набора кабелей дистанционного управления и ввода сигналов от пульта дистанционного управления. Если кабель дистанционного управления подключен к порту Remote, то приемник сигнала от пульта дистанционного управления в проекторе отключается. ☛ "Дополнительные принадлежности" стр.261
11 Входной порт SDI (Только для моделей EB-L1755U/EB-L1750U/EB-L1505UH/EB-L1500UH/EB-L1495U/EB-L1490U)	Это вход для сигналов SDI с видеоаппаратуры.
12 Порт Service	Этот порт используется для выполнения групповой настройки. Этот порт предназначен для управления и обычно не используется. ☛ "Групповая настройка" стр.184
13 Порт HDMI	Предназначен для ввода видеосигналов с HDMI-совместимой видеоаппаратуры и компьютеров.
14 Порт DVI-D	Передает сигналы DVI-D с компьютера.

Название	Функция
15 Порт HDBaseT	Предназначен для подключения кабеля LAN к дополнительному устройству HDBaseT Transmitter. ☛ "Подключение передатчика HDBaseT Transmitter" стр.58 ☛ "Дополнительные принадлежности" стр.261
16 Порт LAN	Предназначен для подключения сетевого кабеля к сети. Поддержка Art-Net. ☛ "Art-Net" стр.256

Основание

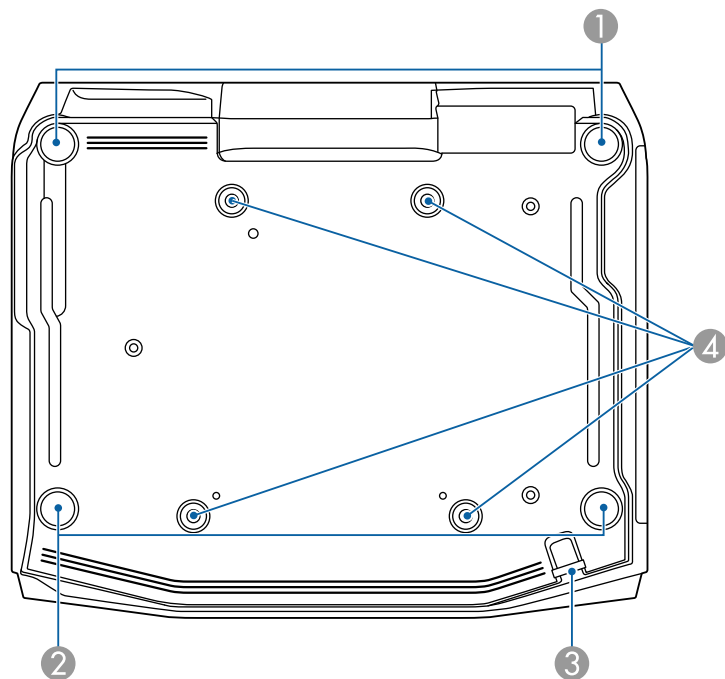

Название	Функция
1 Передние регулируемые опоры	При настольной установке отрегулировать наклон проектора по вертикали и горизонтали можно с помощью передних опор. 🖱️ "Регулировка высоты проецируемого изображения (для нормальной установки)" стр.45 🖱️ "Регулировка горизонтального наклона (для нормальной установки)" стр.46
2 Задняя опора	При настольной установке поверните опору, чтобы отрегулировать наклон по горизонтали за счет ее выдвигания или втягивания. 🖱️ "Регулировка горизонтального наклона (для нормальной установки)" стр.46

Название	Функция
3 Точка крепления защитного тросика	Пропустите через проем тросик с замком (приобретается отдельно), прикрепите к месту установки и закройте замок. 🖱️ "Крепление тросика с замком" стр.135
4 Крепежные точки для потолочного крепления (четыре точки)	При подвешивании проектора на потолке к этим точкам следует закрепить дополнительное потолочное крепление. 🖱️ "Установка проектора" стр.30 🖱️ "Дополнительные принадлежности" стр.261

Панель управления

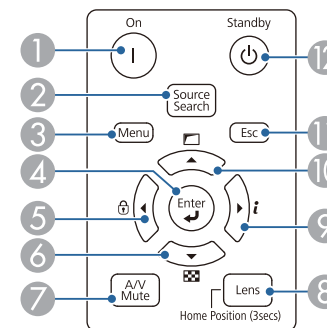

Название	Функция
1 Кнопка [On]	Служит для включения проектора.
2 Кнопка [Source Search]	Переход на следующий источник входного сигнала, передающий изображение. 🖱️ "Автоматическое обнаружение входящих сигналов и смена проецируемого изображения (Поиск источника)" стр.66

Название	Функция
3 Кнопка [Menu]	Служит для отображения и закрытия меню Настройка. ☛ "Использование настройки" стр.153
4 Кнопка [↵]	<ul style="list-style-type: none"> • При отображении меню Настройка или экрана справки эта кнопка служит для доступа к текущему пункту, его открытия и перехода к следующему уровню. • При проецировании аналоговых сигналов RGB с порта Computer или BNC эта кнопка позволяет автоматически оптимизировать параметры Трекинг, Синхронизация и Позиция.
5 Кнопки [⏏]/[⏏]	<ul style="list-style-type: none"> • Предназначена для отображения экрана Блокир. управл., позволяющего настроить блокировку кнопок на панели управления. ☛ "Запрет на выполнение операций" стр.133 • Если отображается меню Настройка или экран справки, эта кнопка служит для выбора пунктов меню и задания значений параметров. ☛ "Использование настройки" стр.153 ☛ "Использование справки" стр.193
6 Кнопки [▼]/[⏏]	<ul style="list-style-type: none"> • Отображает тестовый шаблон. ☛ "Отображение тестового шаблона" стр.35 • Если отображается меню Настройка или экран справки, эта кнопка служит для выбора пунктов меню и задания значений параметров. ☛ "Использование настройки" стр.153 ☛ "Использование справки" стр.193
7 Кнопка [A/V Mute]	Служит для включения и отключения видеосигнала и звукового сигнала. ☛ "Временное подавление изображения и звука (Кнопка A/V mute)" стр.120

Название	Функция
8 Кнопка [Lens]	Отображает экраны настройки сдвига объектива, масштабирования, фокуса и искажений в порядке нажатия кнопки. Если нажать ее и удерживать более трех секунд, объектив вернется в исходное положение.
9 Кнопки [▶]/[i]	<ul style="list-style-type: none"> • Служит для отображения меню Информация из меню Настройка. ☛ "Меню Информация (только отображение)" стр.181 • Если отображается меню Настройка или экран справки, эта кнопка служит для выбора пунктов меню и задания значений параметров. ☛ "Использование настройки" стр.153 ☛ "Использование справки" стр.193
10 Кнопки [▲]/[□]	<ul style="list-style-type: none"> • Эти кнопки служат для регулировки изображения с помощью настроек в пункте Геометр. коррекция из меню Настройка. ☛ Настройки - Геометр. коррекция стр.162 • Если отображается меню Настройка или экран справки, эта кнопка служит для выбора пунктов меню и задания значений параметров. ☛ "Использование настройки" стр.153 ☛ "Использование справки" стр.193
11 Кнопка [Esc]	<ul style="list-style-type: none"> • Служит для прекращения выполнения текущей функции. • Нажатием этой кнопки во время отображения меню Настройка осуществляется переход к предыдущему уровню меню. ☛ "Использование настройки" стр.153
12 Кнопка [⏏]	Служит для выключения проектора.

Пульт дистанционного управления

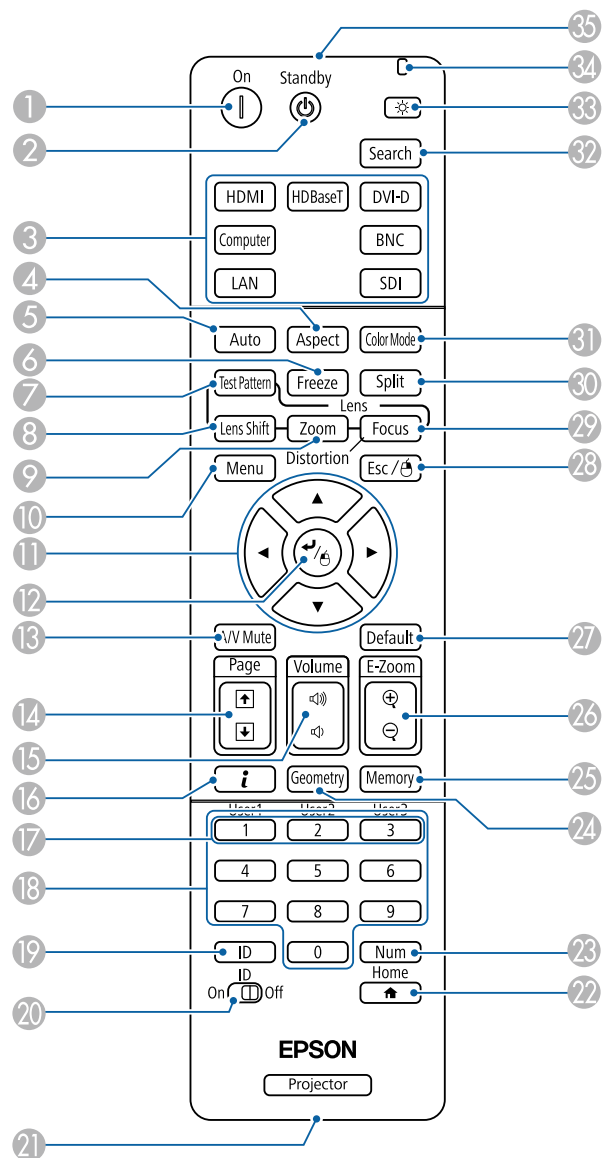

Название	Функция
1 Кнопка [I]	Служит для включения проектора.
2 Кнопка [⏻]	Служит для выключения проектора.
3 Кнопки смены входного сигнала	Служит для переключения на изображения с каждого входного порта. ☛ "Переключение на необходимое изображение с помощью пульта дистанционного управления" стр.67 Кнопка [SDI] действует только на моделях EB-L1755U/EB-L1750U/EB-L1505UH/EB-L1500UH/EB-L1495U/EB-L1490U.
4 Кнопка [Aspect]	Каждое нажатие этой кнопки приводит к изменению режима формата. ☛ "Изменение формата проецируемого изображения" стр.87
5 Кнопка [Auto]	При проецировании аналоговых сигналов RGB с порта Computer или BNC эта кнопка позволяет автоматически оптимизировать параметры Трекинг, Синхронизация и Позиция.
6 Кнопка [Freeze]	Служит для приостановки и возобновления смены изображений. ☛ "Остановка изображения (Функция паузы)" стр.122
7 Кнопка [Test Pattern]	Отображает тестовый шаблон. ☛ "Отображение тестового шаблона" стр.35
8 Кнопка [Lens Shift]	С помощью этой кнопки регулируется сдвиг линзы. ☛ "Настройка положения проецируемого изображения (сдвиг объектива)" стр.37 Если нажать ее и удерживать более трех секунд, объектив вернется в исходное положение.
9 Кнопка [Zoom]	С помощью этой кнопки выполняется настройка масштабирования. ☛ "Регулировка размера изображения" стр.40

Название	Функция
10 Кнопка [Menu]	Служит для отображения и закрытия меню Настройка. ☛ "Использование настройки" стр.153
11 Кнопки [▲][▼][◀][▶]	<ul style="list-style-type: none"> Эти кнопки служат для регулировки фокуса, увеличения, искажений и сдвига объектива. ☛ "Настройка положения проецируемого изображения (сдвиг объектива)" стр.37 ☛ "Регулировка размера изображения" стр.40 ☛ "Регулировка фокуса" стр.41 Если на экране отображается меню Настройка или справка, эти кнопки служат для выбора пунктов меню и задания значений параметров. ☛ "Использование настройки" стр.153 При использовании дополнительного приемника для беспроводной мыши нажатие этих кнопок приводит к перемещению указателя мыши.
12 Кнопка [↵]	<ul style="list-style-type: none"> При отображении меню Настройка или экрана справки эта кнопка служит для доступа к текущему пункту, его открытия и перехода к следующему уровню. ☛ "Использование настройки" стр.153 При использовании дополнительного приемника для беспроводной мыши действует аналогично левой кнопке мыши.
13 Кнопка [A/V Mute]	Служит для включения и отключения видеосигнала и звукового сигнала. ☛ "Временное подавление изображения и звука (Кнопка A/V mute)" стр.120

Название	Функция
14 Кнопки [Page] [↩][↪]	<ul style="list-style-type: none"> Нажмите, чтобы изменить тестовый шаблон во время отображения тестового шаблона. Переход к предыдущему или следующему файлу изображения при проецировании изображений с компьютера, подключенного по сети. При использовании дополнительного приемника для беспроводной мыши вы можете менять страницу файла PowerPoint во время проецирования, нажимая кнопки смены страницы.
15 Кнопки [Volume] [◀][▶]	[◀] Служит для уменьшения громкости звука. [▶] Служит для увеличения громкости звука. ☛ "Регулировка громкости" стр.68
16 Кнопка [i]	Служит для отображения меню Информация из меню Настройка. ☛ "Меню Информация (только отображение)" стр.181
17 Кнопка [User1] Кнопка [User2] Кнопка [User3]	Выберите любой часто используемый пункт меню Настройка и назначьте его любой из этих кнопок. При нажатии этой кнопки появляется экран выбора/коррекции для назначенного пункта меню, позволяющий выполнять настройку/коррекцию одним нажатием. ☛ "Меню Настройки" стр.162
18 Цифровые кнопки	<ul style="list-style-type: none"> Ввод пароля. ☛ "Настройка параметра Защита паролем" стр.131 Используются для ввода чисел в подменю Сеть меню Настройка.
19 Кнопка [ID]	Удерживая эту кнопку, нажимайте на цифровые кнопки, чтобы выбрать ID проектора, которым вы хотите управлять с помощью пульта. ☛ "Настройки ID" стр.46

Название	Функция
20 Переключатель [ID]	Используйте этот переключатель, чтобы включить (On)/отключить (Off) настройки ID для пульта ДУ. ☛ "Настройки ID" стр.46
21 Порт дистанционного управления	Служит для подключения дополнительного набора кабелей дистанционного управления и вывода сигналов от пульта дистанционного управления. ☛ "Дополнительные принадлежности" стр.261 Если кабель дистанционного управления подключен к этому порту, то излучатель пульта дистанционного управления отключается.
22 Кнопка [🏠]	Открытие и закрытие главного экрана. ☛ "Главный экран" стр.64
23 Кнопка [Num]	Удерживайте эту кнопку нажатой и нажимайте цифровые кнопки, чтобы ввести пароль или числа. ☛ "Настройка параметра Защита паролем" стр.131
24 Кнопка [Geometry]	Корректирует искажения проецируемого изображения. ☛ "Корректировка искажения проецируемого изображения" стр.69
25 Кнопка [Memory]	Служит для выполнения операций и настроек с функцией памяти. ☛ "Функция памяти" стр.125
26 Кнопки [E-Zoom] [⊕][⊖]	Служит для увеличения и уменьшения изображения без изменения размера области проецирования. ☛ "Увеличение части изображения (E-Zoom)" стр.122
27 Кнопка [Default]	Включена, когда в указателе меню настройки появляется сообщение [Default]: Сброс. Измененные настройки снова принимают значения по умолчанию. ☛ "Использование настройки" стр.153

Название	Функция
28 Кнопка [Esc]	<ul style="list-style-type: none"> Служит для прекращения выполнения текущей функции. Нажатие этой кнопки во время отображения меню Настройка позволяет перейти к предыдущему уровню. ☛ "Использование настройки" стр.153 При использовании дополнительного приемника для беспроводной мыши действует аналогично правой кнопке мыши.
29 Кнопка [Focus]	При каждом нажатии отображаются экраны настройки фокуса и коррекции искажений в этом порядке. ☛ "Регулировка фокуса" стр.41
30 Кнопка [Split]	Каждый раз при нажатии на эту кнопку изображение меняется с одновременного проецирования двух изображений с помощью разделения экрана на обычное изображение. ☛ "Одновременное проецирование двух изображений (Split Screen)" стр.117
31 Кнопка [Color Mode]	Каждое нажатие этой кнопки приводит к изменению цветового режима. ☛ "Выбор качества проецирования (выбор Цветовой режим)" стр.83
32 Кнопка [Search]	Переход на следующий источник входного сигнала, передающий изображение. ☛ "Автоматическое обнаружение входящих сигналов и смена проецируемого изображения (Поиск источника)" стр.66
33 Кнопка [☀️]	Обеспечивает подсветку кнопок пульта дистанционного управления в течение приблизительно 15 секунд. Это полезно при использовании пульта дистанционного управления в темноте.

Название	Функция
34 Индикатор	Свет излучается при подаче сигналов пульта дистанционного управления.
35 Область излучения света на пульте дистанционного управления	Служит для подачи сигналов пульта дистанционного управления.

Полезные операции при помощи пульта ДУ

Следующие операции можно выполнить, просто нажав одну из кнопок на пульте дистанционного управления.

Управление	Установить
Поворот проецируемого изображения по вертикали. (Переключение параметра Проецирование между значениями Переднее и Переднепот.) ☛ "Изменение направления изображения (режим проецирования)" стр.33	Удерживайте кнопку [A/V Mute] нажатой более пяти секунд.
Установите параметры безопасности пароля. ☛ "Организация работы пользователей (Защита паролем)" стр.131	Удерживайте нажатой кнопку [Freeze] в течение более пяти секунд. Откроется экран Защита паролем , в котором можно менять настройки.
Установка или снятие блокировки некоторых операций с помощью кнопок на пульте дистанционного управления. ☛ "Блокировка кнопок пульта ДУ" стр.134	Удерживайте кнопку [] нажатой более пяти секунд.
Инициализация параметров Удален. приемник в меню Настройка (активация всех пунктов Удален. приемники для этого проектора).	Удерживайте нажатой кнопку [Menu] в течение более 15 секунд.

Управление	Установить
Отображение часто используемых пунктов меню Настройка .	<p>Нажмите кнопки [User1], [User2] или [User3]. Вы можете назначить каждой кнопке пункт меню, нажав Польз. кнопка.</p> <p>☛ Настройки - Польз. кнопка стр.162</p> <p>Можно назначить следующие параметры.</p> <p>Режим света, Мультипроекция, Разрешение, Обработка изобра., Телевизионный экран, Показать QR-код, Улучш-е изображ-я, Кадровая интерпол., Сопост. экранов, Калибровка цвета</p> <p>Если нажать кнопку, для которой назначена функция Телевизионный экран, на экране не появятся ни меню, ни сообщения. При нажатии той же кнопки они отображаются снова. Если функция Телевизионный экран активирована, меню Настройка будет недоступно (кроме переключения цветового режима и источника входного сигнала).</p>

Замена аккумуляторов пульта дистанционного управления

Если уменьшается скорость реагирования пульта дистанционного управления или он перестает работать через некоторое время после начала использования, это может свидетельствовать о том, что батарейки в пульте разрядились. В таком случае их следует заменить. Держите наготове две запасные марганцевые или щелочные батарейки типоразмера AA. Запрещается использовать батарейки, отличные от щелочных или марганцевых батареек типоразмера AA.

Внимание

Перед выполнением манипуляций с аккумуляторами обязательно ознакомьтесь со следующим руководством.

 [Правила техники безопасности](#)

- 1** Снимите крышку аккумуляторного отсека.
Надавливая на защелку крышки аккумуляторного отсека, поднимите крышку.

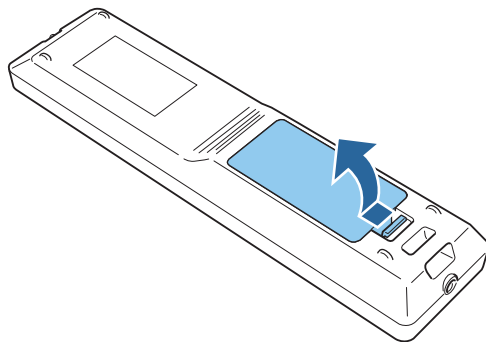

- 2** Замените старые аккумуляторы новыми.

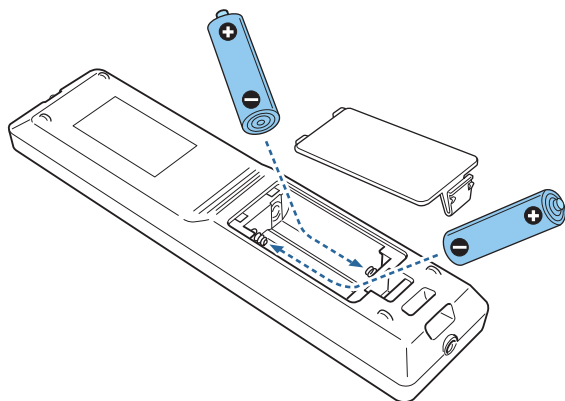

Предостережение

Проверьте расположение меток (+) и (-) внутри держателя для аккумуляторов, чтобы убедиться в правильности ориентации устанавливаемых аккумуляторов.

При неправильном использовании аккумуляторов возможен взрыв или утечка, что может стать причиной пожара, травмы или повреждения устройства.

- 3** Верните на место крышку аккумуляторного отсека.
Нажимайте на крышку аккумуляторного отсека до ее защелкивания в предусмотренном месте.

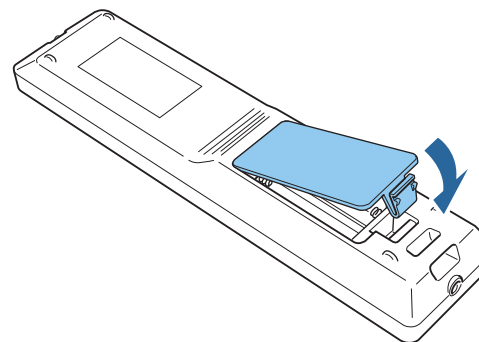

Область работы дистанционного управления

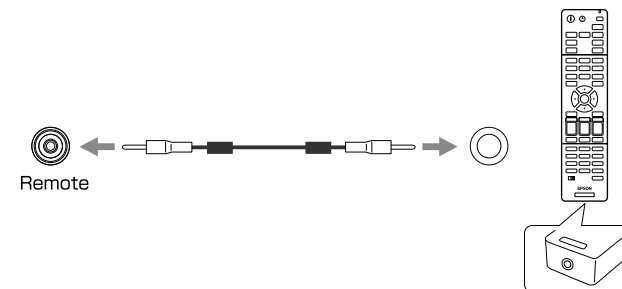
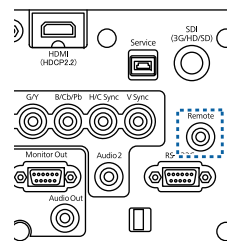
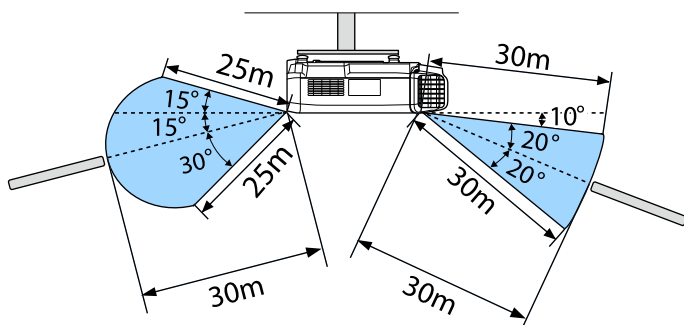
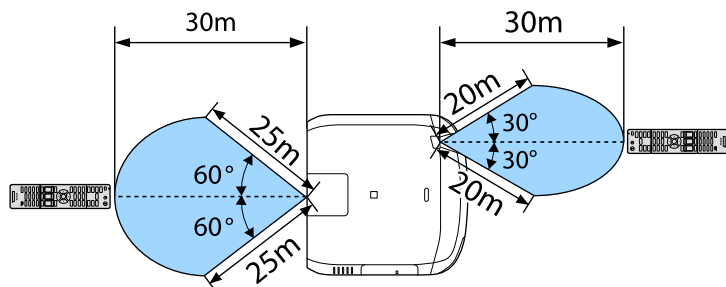

- Если кабель дистанционного управления подключается к порту Remote, то удаленный приемник проектора отключается.
- Также можно подключить дополнительный передатчик HDBaseT Transmitter и управлять проектором удаленно по кабелю.
 - ☛ "Подключение передатчика HDBaseT Transmitter" [стр.58](#)



Чтобы запретить прием сигналов управления от пульта дистанционного управления, задайте параметр **Удален. приемник**.

☛ **Настройки – Удален. приемник** [стр.162](#)

Подключение пульта ДУ посредством кабеля

Можно надежно осуществлять управление с помощью дополнительного комплекта кабеля дистанционного управления, если в одном помещении используется несколько таких проекторов, или при наличии препятствий около удаленного приемника.

☛ "Дополнительные принадлежности" [стр.261](#)



Подготовка проектора

В этой главе обсуждается установка проектора и подключение источников изображения.

Снятие и установка объектива проектора

Установка

Внимание

- При подсоединении объектива проектора сначала отсоедините вилку от розетки.
- Не присоединяйте объектив, если гнездо проектора для установки объектива направлено вверх. В проектор может попасть пыль или грязь.
- Старайтесь не прикасаться к объективу руками или пальцами. Если на поверхности объектива остались отпечатки пальцев или следы кожного сала, то качество проецирования ухудшается.



- Проектор поддерживает объективы со следующими номерами моделей:

ELPLX02, ELPLX02W, ELPLU03, ELPLU04, ELPLW05, ELPLW06, ELPLW08, ELPLM09, ELPLM10, ELPLM11, ELPLM15, ELPLL08, ELPLS04, ELPLU02, ELPLR04, ELPLW04, ELPLM06, ELPLM07, ELPLL07

При использовании следующих объективов установите параметр **Тип объектива** в меню Настройка в соответствии с используемым объективом, чтобы обеспечить правильную коррекцию искажений.

ELPLS04, ELPLU02, ELPLR04, ELPLW04, ELPLM06, ELPLM07, ELPLL07

☛ **Расширен. - Управление - Дополнительно - Тип объектива** [стр.164](#)

- При обычном режиме изображение может быть наклонено в зависимости от объектива. Отрегулируйте наклон изображения посредством передних задних опор.
 - ☛ "Регулировка горизонтального наклона (для нормальной установки)" [стр.46](#)
- Сведения по установке ELPLX02/ELPLX02W см. руководство пользователя, поставляемое с ELPLX02/ELPLX02W.

- 1** Потяните сменную крышку объектива, чтобы снять ее.

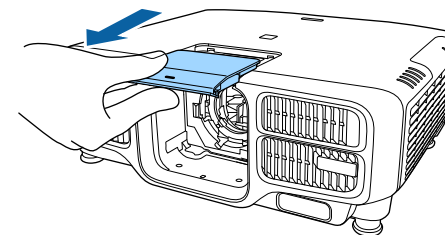

- 2** Возьмитесь за запорный рычаг и поверните его против часовой стрелки.

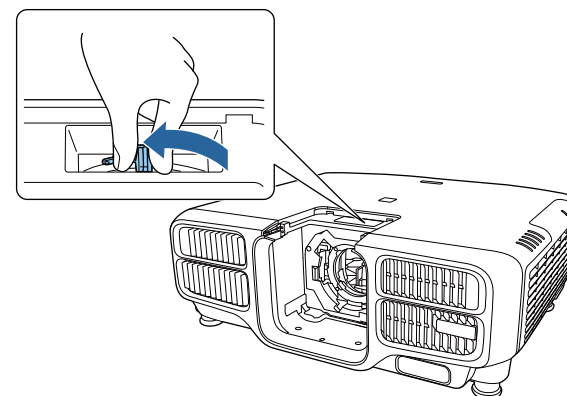



При использовании следующих объективов подсоедините поставляемую крышку соединителя объектива, чтобы защитить отверстие.

ELPLS04, ELPLU02, ELPLR04, ELPLW04, ELPLM06, ELPLM07, ELPLL07

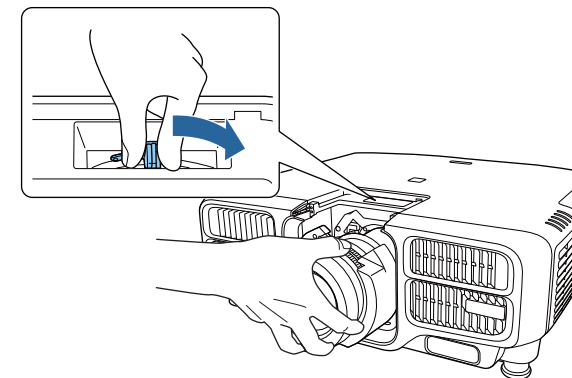
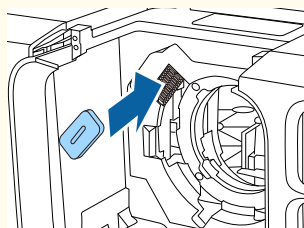

- 3** Вставьте объектив в гнездо для установки объектива (белый кружок на объективе находится сверху).

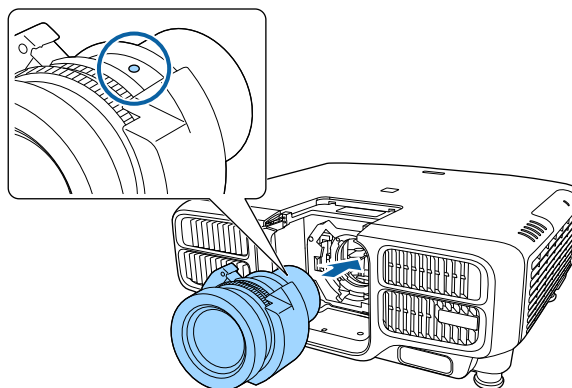

- 4** Крепко удерживая объектив проектора, возьмитесь за запорный рычаг и поверните его по часовой стрелке, чтобы зафиксировать объектив.

Убедитесь в том, что объектив нельзя отсоединить.

- 5** Прикрепите сменную крышку объектива.

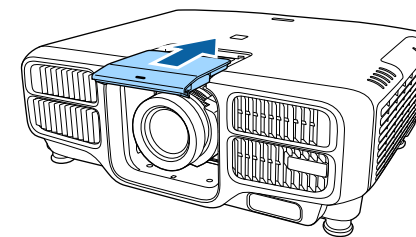

Калибровка объектива

После замены объектива проектора его необходимо откалибровать, чтобы проектор правильно определил положение объектива и диапазон регулировки.

В случае присоединения к проектору другой модели объектива при включении проектора отображается сообщение.

Выберите **Да**, чтобы откалибровать объектив.

Для завершения калибровки объектива необходимо порядка 100 секунд. По завершении калибровки объектив возвращается в положение, в котором он находился до калибровки (ELPLX02/ELPLX02W возвращается в стандартное положение).

Внимание

Если отображается сообщение "Не удалось откалибровать объектив.", прекратите работу с проектором, отключите кабель питания от электрической розетки и обратитесь к местному дилеру или по ближайшему из адресов, приведенных в списке "Контактная информация по проекторам Epson".

☛ [Контактная информация по проекторам Epson](#)



• Для калибровки объектива можно использовать один из следующих способов.

- Нажмите кнопку [Default] на пульте дистанционного управления и удерживайте ее не менее трех секунд.
- Меню Настройка

☛ [Расширен. – Управление – Калибр. объектива стр.164](#)

- Если сообщение не отображается после присоединения объектива, выполните калибровку объектива в меню Настройка.
- Если объектив не откалиброван, следующие функции могут работать неправильно:
Фокус, искажение, сдвиг объектива, память (положение объектива)

Снятие

Внимание

При замене объектива проектора сначала отсоедините вилку от розетки. Если выполнялся сдвиг объектива, перед заменой объектива переведите его в исходное положение.

☛ "Настройка положения проецируемого изображения (сдвиг объектива)" [стр.37](#)



В данном проекторе в качестве источника света используется лазер. В качестве меры предосторожности при снятии объектива источник света выключается. Установите объектив, а затем нажмите кнопку [1], чтобы вновь включить снова источник света.

- 1** Потяните сменную крышку объектива, чтобы снять ее.

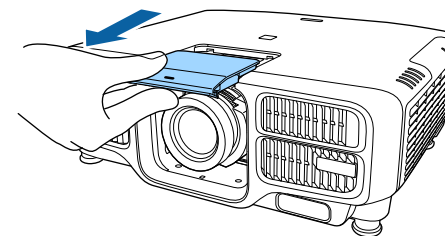

- 2** Крепко удерживая объектив проектора, возьмитесь за запорный рычаг и поверните его против часовой стрелки, чтобы расфиксировать объектив.

Когда объектив будет разблокирован, выньте его.

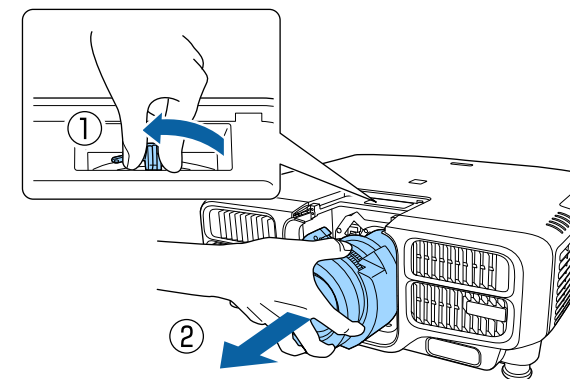

Настройка установки

Изменение направления изображения (режим проецирования)

Направление изображения можно изменить с помощью режима **Проецирование** в меню Configuration (Настройка).

☛ **Расширен.** – Проецирование [стр.164](#)

Если стандартным является Переднее направление, для каждого режима проецирования имеются следующие направления изображения.

Переднее (по умолчанию)



Заднее



Переднепот.



Заднепотол.



- При нажатии приблизительно в течение пяти секунд кнопки [A/V Mute] на пульте дистанционного управления данная настройка меняется следующим образом.
Переднее ↔ Переднепот.
Заднее ↔ Заднепотол.
- Чтобы развернуть меню, выберите пункт **Поворот меню** в меню «Настройка».
☛ **Расширен.** – Дисплей – Поворот меню [стр.164](#)
- При монтаже проектора на потолке установите **Кнопка инв. напр.** в положение **Вкл.**, чтобы кнопки [▲], [▼], [◀], и [▶] панели управления работали в правильном направлении.
☛ **Расширен.** – Управление – Дополнительно Кнопка инв. напр. [стр.164](#)

Настройки экрана

Задайте параметр Тип экрана в соответствии с соотношением сторон используемого экрана.

Область показа изображения соответствует форме экрана.



Настройки **Тип экрана** на момент покупки следующие:

- проектор WUXGA: 16:10
- проектор SXGA+: 4:3

- 1 Нажмите кнопку [Menu] во время проецирования.
☛ "Использование настройки" [стр.153](#)
- 2 Выберите пункт **Дисплей** в меню **Расширен.**
- 3 Выберите пункт **Тип экрана** в меню **Экран.**

- 4** Выберите соотношение сторон экрана.
 Форма фонового тестового шаблона изменяется в зависимости от этой настройки.



- 5** Для завершения настройки нажмите кнопку [Menu].



- В случае изменения параметра Тип экрана следует также откорректировать соотношение сторон для проецируемого изображения.
 🖱️ "Изменение формата проецируемого изображения" [стр.87](#)
- Функция Message Broadcasting для Epson Projector Management не поддерживает эту функцию.

Настройка положения проецируемого изображения на экране

Можно отрегулировать положение изображения при наличии полей между краем изображения и границей экрана в связи с настройкой параметра Тип экрана.

Пример: для параметра **Тип экрана** установлено значение **4:3** в проекторе WUXGA/WXGA



Изображение можно перемещать влево или вправо.

- 1** Нажмите кнопку [Menu] во время проецирования.
 🖱️ "Использование настройки" [стр.153](#)
- 2** Выберите пункт **Дисплей** в меню **Расширен.**
- 3** Выберите пункт **Положение экрана** в меню **Экран.**
- 4** Отрегулируйте положение изображения кнопками [**▲**], [**▼**], [**◀**] и [**▶**].

Текущее положение отображения можно проверить с помощью фонового тестового шаблона.



- 5** Для завершения настройки нажмите кнопку [Menu].



Положение экрана невозможно отрегулировать в следующих случаях.

- Если вы используете проектор WUXGA, а для параметра **Тип экрана** установлено значение **16:10**
- Если вы используете проектор SXGA+, а для параметра **Тип экрана** установлено значение **4:3**

Отображение тестового шаблона

С помощью тестового шаблона можно настроить состояние проецирования без подключения видеоборудования.

Форма тестового шаблона соответствует значению параметра **Тип экрана**. Сначала установите **Тип экрана**.

☛ "Настройки экрана" [стр.33](#)

1 Во время проецирования нажмите кнопку [Test Pattern] на пульте дистанционного управления или кнопку [⌘] на панели управления.

2 Нажмите кнопки [◀][▶] на пульте дистанционного управления или кнопку [↵] на панели управления, чтобы изменить тестовый шаблон.

Использование пульта дистанционного управления

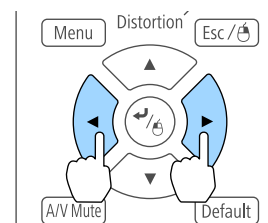

Использование панели управления

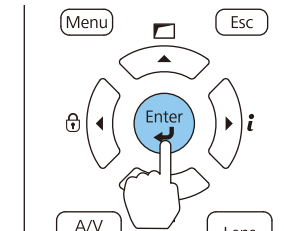

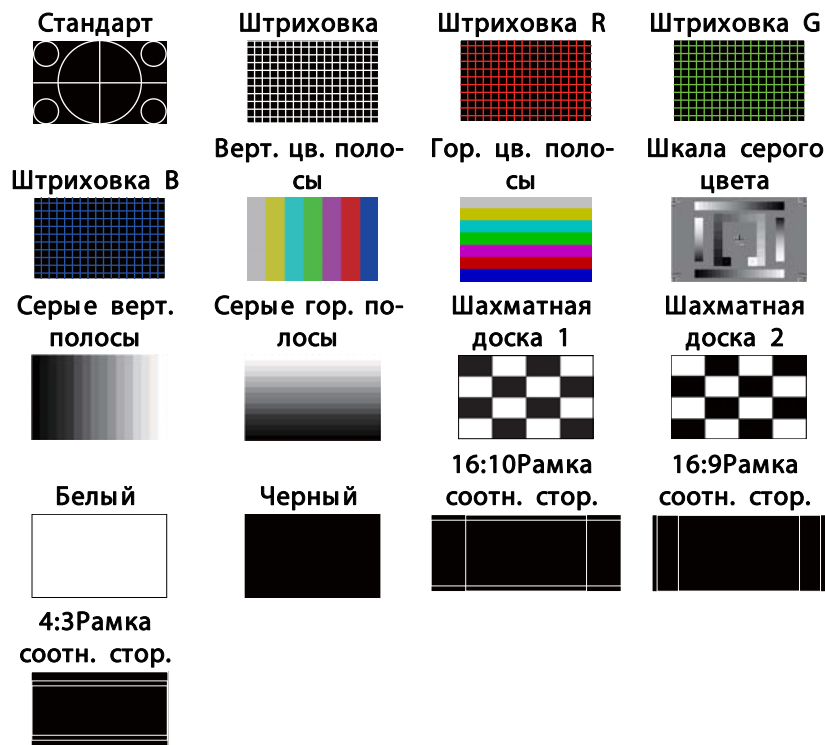

Кроме управления объективом, при отображении тестового шаблона можно выполнить следующие настройки изображения.

Меню	Меню нижнего уровня/Пункт
Изображен.	Цветовой режим  стр.83
	Баланс белого
	Дополнительно - Гамма*1  стр.92 - RGBСМУ  стр.91
	Сброс
Установить	Геометр. коррекция  стр.69 Парам. Яркость

Меню	Меню нижнего уровня/Пункт
Расширен.	Дисплей*2 Калибровка цвета Мультипроекция*3  стр.101

*1 Кроме пользовательских настроек гаммы.

*2 За исключением: Экран, Выравнив. панели и Однородность цвета.

*3 За исключением: Уровень черного, Масштаб, Однородность цвета и Настройка цвета.



- Чтобы задать параметры меню, настройка которых недоступна при отображении тестового шаблона, или настроить проецируемое изображение, нужно спроецировать изображение с подключенного устройства.
- Во время настройки изображения нажимайте кнопки [F4] [Page] на пульте ДУ, чтобы изменить тестовый шаблон.
- Тестовый шаблон также можно выбрать в меню Настройка.
 **Настройки – Тестовый шаблон** [стр.162](#)

3

Нажмите кнопку [Esc], чтобы закрыть тестовый шаблон.

Настройка положения проецируемого изображения (сдвиг объектива)

В тех случаях, когда проектор невозможно установить прямо перед экраном, для регулировки положения проецируемого изображения используется сдвиг объектива.

Ниже приведены диапазоны, в которых можно перемещать изображение. Положение проецируемого изображения нельзя переместить на максимальное значение и по горизонтали, и по вертикали.

EB-L1755U/EB-L1750U/EB-L1505UH/EB-L1500UH/EB-L1495U/EB-L1490U

При использовании моделей ELPLU03, ELPLW05

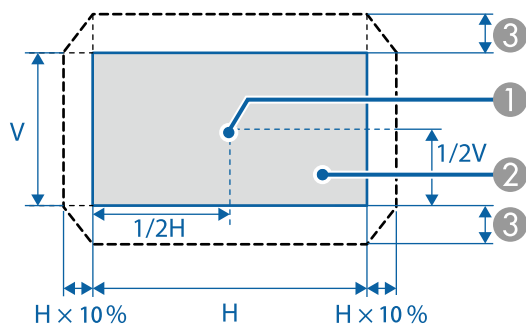

- ① Центр объектива
- ② Проецируемое изображение при перемещении объектива в исходное положение
- ③ Максимальный диапазон отклонения: $V \times 24\%$ *

* При максимальном смещении по горизонтали переместить изображение по вертикали невозможно.

При использовании ELPLU04/ELPLW06/ELPLW08/ELPLM09/ELPLM10/ELPLM11/ELPLM15/ELPLL08

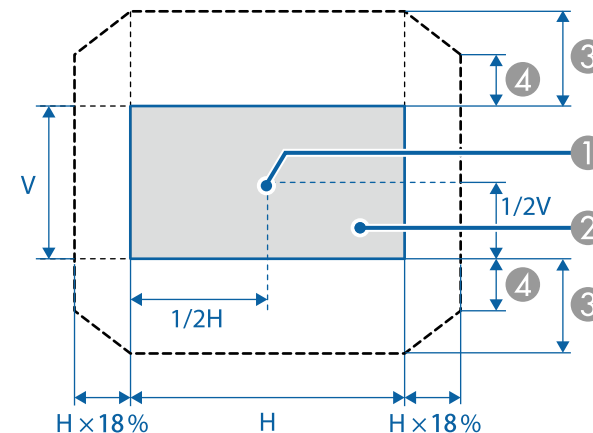

- ① Центр объектива
- ② Проецируемое изображение при перемещении объектива в исходное положение
- ③ Максимальный диапазон отклонения: $V \times 60\%$
- ④ Максимальное значение горизонтального направления: $V \times 31\%$

При использовании моделей ELPLX02/ELPLX02W

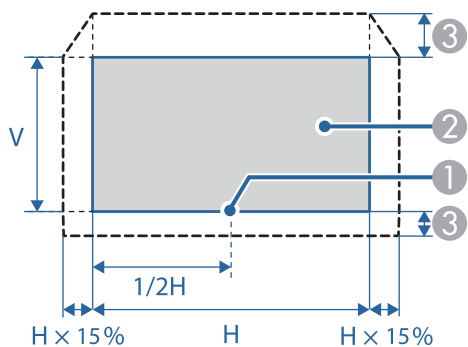

- ① Центр объектива
- ② Проецируемое изображение при перемещении объектива в исходное положение
- ③ Максимальный диапазон перемещения: $V \times 20\%$ (сверху), $V \times 5\%$ (снизу)*

* При максимальном смещении по горизонтали переместить изображение вверх невозможно.

EB-L1715S/EB-L1710S/EB-L1515S/EB-L1510S

При использовании моделей ELPLU03, ELPLW05

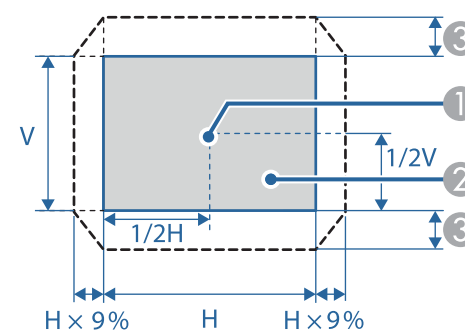

- ① Центр объектива
- ② Проецируемое изображение при перемещении объектива в исходное положение
- ③ Максимальный диапазон отклонения: $V \times 16\%$ *

* При максимальном смещении по горизонтали переместить изображение по вертикали невозможно.

При использовании ELPLU04/ELPLW06/ELPLW08/ELPLM09/ELPLM10/
ELPLM11/ELPLM15/ELPLL08

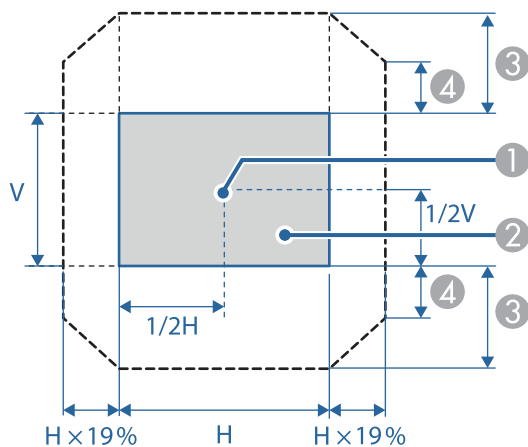

- ① Центр объектива
- ② Проецируемое изображение при перемещении объектива в исходное положение
- ③ Максимальный диапазон отклонения: $V \times 55\%^*$
- ④ Максимальное значение горизонтального направления:
 $V \times 32\%$

* При выполнении сопоставления экранов или калибровки цвета: $V \times 45\%$ (ELPLU04)

При использовании моделей ELPLX02/ELPLX02W

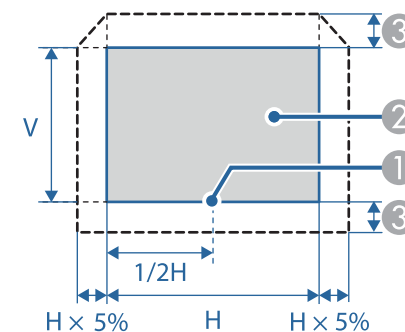

- ① Центр объектива
- ② Проецируемое изображение при перемещении объектива в исходное положение
- ③ Максимальный диапазон отклонения: $V \times 5\%^*$

* При максимальном смещении по горизонтали переместить изображение вверх невозможно.



- Для регулировки высоты изображения при помощи вертикального сдвига объектива перемещайте изображение снизу вверх. Если регулировку выполнять перемещением регулятора сверху вниз, положение изображения может немного сместиться вниз после завершения регулировки.
- Рекомендуется настраивать фокус, увеличение и сдвиг объектива по крайней мере через 20 минут после запуска проецирования. После проецирования видеоизображений рекомендуется выждать не менее 20 минут перед настройкой фокуса, увеличения и сдвига объектива.
- Изображение будет наиболее четким при перемещении объектива в исходное положение.
- Держите кнопку [Lens Shift] на пульте ДУ или кнопку [Lens] на панели управления нажатой не менее трех секунд, чтобы переместить объектив в исходное положение.
- При установке параметра **Выход A/V** на **Всегда** можно перемещать объектив в исходное положение даже в режиме ожидания проектора.
 - ☛ **Расширен. – Настройки A/V – Выход A/V** [стр.164](#)
- ELPLR04 сдвиг объектива не поддерживает.

1 Нажмите кнопку [Lens Shift] на пульте ДУ или кнопку [Lens] на панели управления.

Множественно нажимайте кнопку [Lens] на панели управления до появления экрана настройки сдвига объектива.

Использование пульта дистанционного управления

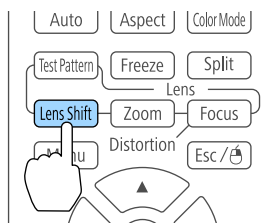

Использование панели управления

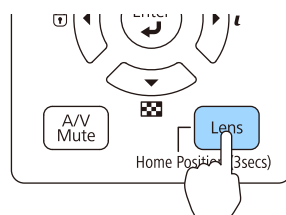

2 Нажмите кнопки [▲][▼][◀][▶], чтобы отрегулировать положение проецируемого изображения.

Использование пульта дистанционного управления

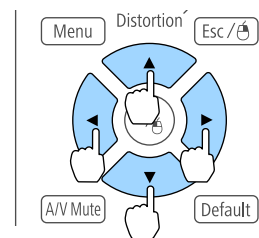

Использование панели управления

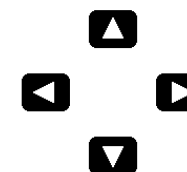
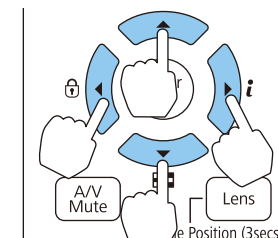

Отображаемый экран может отличаться в зависимости от объектива.

3 Нажмите кнопку [Esc], чтобы завершить коррекцию.

Регулировка размера изображения



Недоступно для моделей ELPLX02, ELPLX02W и ELPLR04.

- 1 Нажмите кнопку [Zoom] на пульте ДУ или кнопку [Lens] на панели управления.

Многokrатно нажимайте кнопку [Lens] на панели управления до появления экрана настройки масштабирования.

Использование пульта дистанционного управления

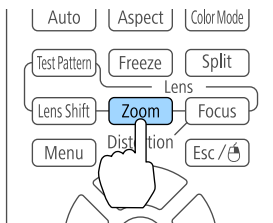

Использование панели управления

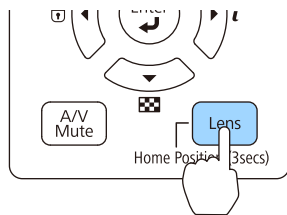

- 2 Нажмите кнопки [◀][▶] для регулировки.

Использование пульта дистанционного управления

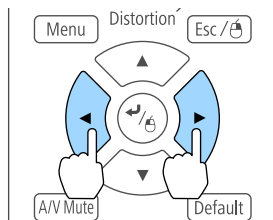

Использование панели управления

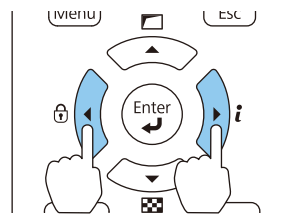

Отображаемый экран может отличаться в зависимости от объектива.

- 3 Нажмите кнопку [Esc], чтобы завершить коррекцию.

Регулировка фокуса

- 1 Нажмите кнопку [Focus] на пульте ДУ или кнопку [Lens] на панели управления.

Многokrатно нажимайте кнопку [Lens] на панели управления до появления экрана настройки фокуса.

Использование пульта дистанционного управления

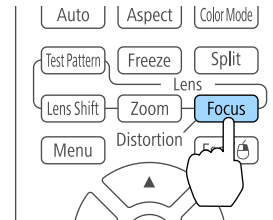

Использование панели управления

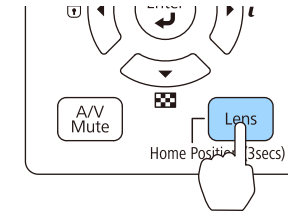

- 2 Нажмите кнопки [◀][▶] для регулировки.

Использование пульта дистанционного управления

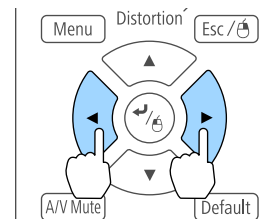

Использование панели управления

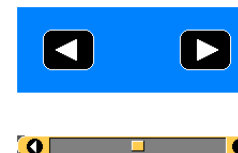
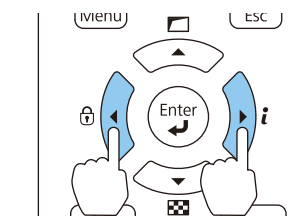

Отображаемый экран может отличаться в зависимости от объектива.



При использовании следующих объективов отображается сообщение с запросом на коррекцию искажения (деформации изображения). После настройки фокуса скорректируйте искажение.

ELPLX02, ELPLX02W, ELPLU03, ELPLU04, ELPLW05, ELPLW08, ELPLU02

☛ "Коррекция искажений (деформации изображения)"
стр.42

- 3 Нажмите кнопку [Esc], чтобы завершить коррекцию.

Коррекция искажений (деформации изображения)

При использовании зум-объектива для малого расстояния и фокусировке в центре экрана окружающее изображение может деформироваться и расфокусироваться. Для коррекции деформации выполните следующие действия.

- 1 Нажмите кнопку [Focus] на пульте ДУ или кнопку [Lens] на панели управления.
Многократно нажимайте кнопку [Lens] на панели управления до появления экрана настройки фокуса.
- 2 Нажимайте кнопки [◀][▶] для фокусировки изображения вокруг центра объектива.

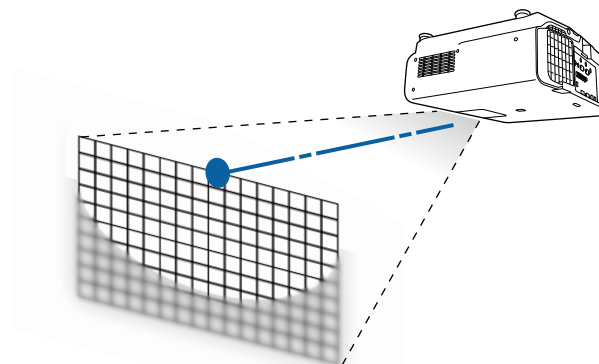

- 3 Нажмите кнопку [Focus] на пульте ДУ или кнопку [Lens] на панели управления еще раз.
Несколько раз нажмите кнопку [Lens] на панели управления до появления меню корректировки искажений.
- 4 Нажимайте кнопки [◀][▶] для регулировки фокуса окружающей области.

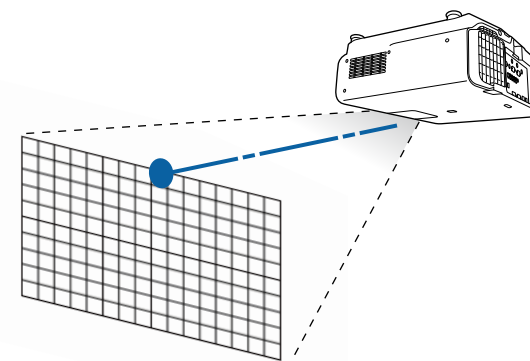



При использовании ELPLU02 отображается сообщение с запросом на ручную коррекцию искажения. Поверните кольцо коррекции искажения против часовой стрелки, чтобы отрегулировать фокус. После регулировки фокуса вручную поверните кольцо коррекции искажения, чтобы скорректировать деформацию изображения.

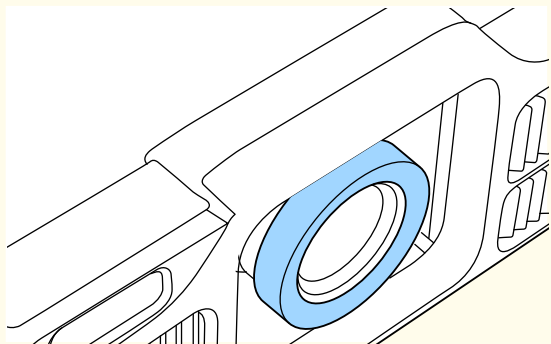

Запись и загрузка значений регулировки объектива

Можно записать положение объектива с регулировками сдвига объектива, масштабирования, фокуса и коррекции искажений в памяти и загрузить его при необходимости. Можно записать до 10 значений.



- Эту функцию нельзя использовать при установленных следующих объективах:
ELPLS04, ELPLU02, ELPLR04, ELPLW04, ELPLM06, ELPLM07, ELPLL07
 - Если объектив не откалиброван, при сохранении в память отображается сообщение. Выберите Да, чтобы откалибровать объектив.
 - Положение объектива при загрузке памяти может не полностью совпадать с положением объектива при сохранении памяти.
 - При большом расхождении между положением объектива при загрузке памяти и положением объектива при сохранении памяти откалибруйте объектив.
- ☛ **Расширен. – Управление – Калибр. объектива** [стр.164](#)

1

Нажмите кнопку [Memory] во время проецирования.

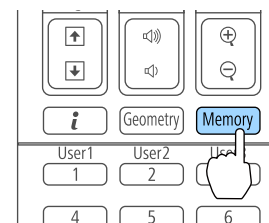

Управление также можно осуществлять из меню Настройка.

☛ **Настройки – Память** [стр.162](#)

2 Выберите **Полож. объектива**, а затем нажмите кнопку [↵].

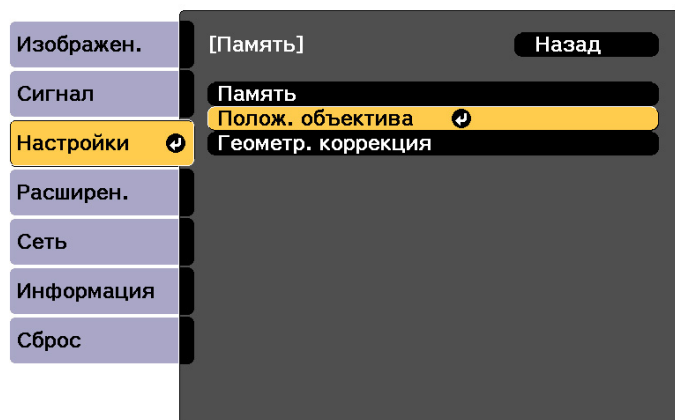

[Esc] :Назад [↩]:Выбор [↵]:Ввод [Menu]:Выход

3 Выберите функцию, которую необходимо выполнить, а затем нажмите кнопку [↵].

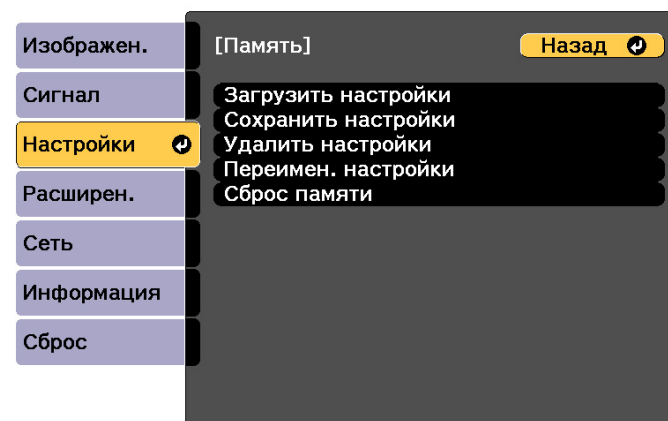

[Esc] / [↵]:Назад [↩]:Выбор [Menu]:Выход

Функция	Описание
Загрузить настройки	Загрузка настроек, сохраненных в памяти. Выберите имя памяти и нажмите кнопку [↵], чтобы автоматически отрегулировать объектив в соответствии с настройками выбранной памяти.
Сохранить настройки	Записывает текущие настройки в памяти. Если выбрать имя ячейки памяти и нажать кнопку [↵], настройки будут сохранены.
Удалить настройки	Удаление зарегистрированной ячейки памяти. Если выбрать имя ячейки памяти и нажать кнопку [↵], отобразится сообщение. Выберите вариант Да , затем нажмите кнопку [↵], чтобы удалить выбранную ячейку памяти.

Функция	Описание
Переимен. настройки	Изменение имени ячейки памяти. Выберите имя ячейки памяти, которую нужно изменить, и нажмите кнопку [↵]. Введите имя памяти с помощью виртуальной клавиатуры. ☛ "Работа с виртуальной клавиатурой" стр.171 После завершения ввода наведите курсор на команду Finish , затем нажмите кнопку [↵].
Сброс памяти	Сбрасывает имя и настройки сохраненной памяти.



Если значок слева от имени памяти станет синим, это значит, что память уже была зарегистрирована. Если выбрать зарегистрированную ячейку памяти, появится сообщение с запросом на подтверждение операции перезаписи содержимого ячейки. При выборе значения **Да** предыдущие настройки будут удалены, а текущие настройки будут зарегистрированы.

Регулировка высоты проецируемого изображения (для нормальной установки)

Выполните регулировку с помощью передних опор. Для регулировки положения изображения угол наклона проектора можно изменять на величину до 10 градусов.

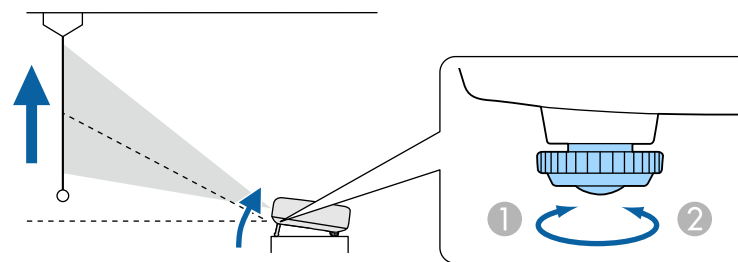

- ① Выдвиньте передние опоры.
- ② Уберите передние опоры.



Чем больше угол наклона, тем сложнее фокусировка. Установите проектор таким образом, чтобы требовался наклон только на небольшой угол.

Регулировка горизонтального наклона (для нормальной установки)

Отрегулируйте наклон проектора по горизонтали с помощью передних опор.

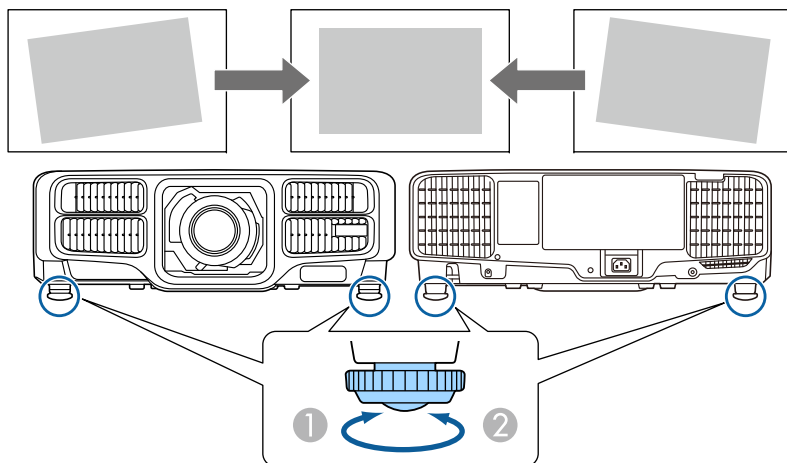

- 1 Выдвиньте передние и задние опоры.
- 2 Уберите передние и задние опоры.

Настройки ID

Если для проектора и пульта дистанционного управления установлен идентификатор (ID), можно использовать пульт дистанционного управления для управления только тем проектором, который имеет совпадающий ID. Это очень удобно при работе с несколькими проекторами. Можно настроить до 30 ID.



- Пульт дистанционного управления применяется только для работы с теми проекторами, которые находятся в пределах его рабочего диапазона.
 - ☛ "Область работы дистанционного управления" [стр.28](#)
- При установке для параметра **Тип пульта ДУ** значения **Простой** в меню настройки нельзя настроить ID пульта ДУ.
 - ☛ **Расширен. - Управление - Дополнительно - Тип пульта ДУ** [стр.164](#)
- ID игнорируются, если ID проектора имеет значение **Выкл.** или ID пульта дистанционного управления имеет значение **0**.
- При использовании функции Epson Web Control можно управлять конкретным проектором с мобильного устройства.
 - ☛ "Изменение настроек с помощью веб-браузера (Epson Web Control)" [стр.239](#)

Установите ID проектора

- 1 Нажмите кнопку [Menu] во время проецирования.
 - ☛ "Использование настройки" [стр.153](#)
- 2 Выберите пункт **Мультипроекция** в меню **Расширен.**
- 3 Выберите пункт **ID проектора**, затем нажмите кнопку [↵].
- 4 Нажмите кнопки [◀][▶], чтобы выбрать номер ID.



[Esc]:Назад [↔]:Выбор [Menu]:Выход

- 5 Выберите **Установить**, а затем нажмите кнопку [↵].
- 6 Нажмите кнопку [Menu], чтобы закрыть меню настройки.

Проверка ID проектора

Во время проецирования нажмите кнопку [🏠], удерживая кнопку [ID].

Пульт дистанционного управления

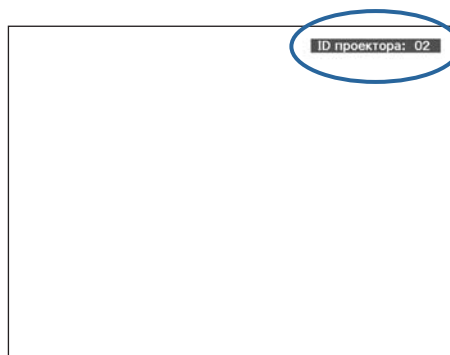
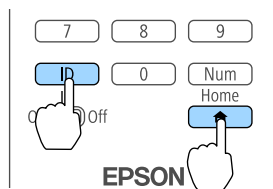

При нажатии данных кнопок на экране для проецирования отображается текущий ID проектора. Приблизительно через три секунды он исчезнет.

Установка ID пульта ду

- 1 Установите переключатель [ID] пульта дистанционного управления в положение On.

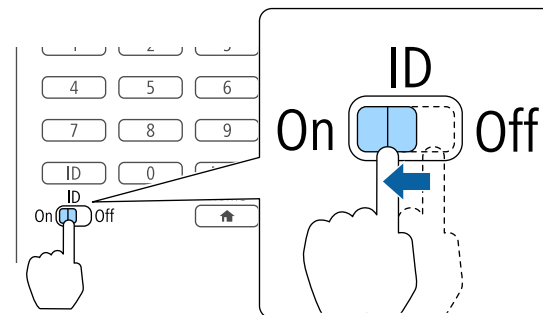

- 2 Удерживая кнопку [ID], нажмите цифровую кнопку для выбора номера, который соответствует ID выбранного проектора.

☛ "Проверка ID проектора" [стр.47](#)

Введите двузначное число (например, 01, где ID — 1).

Пульт дистанционного управления

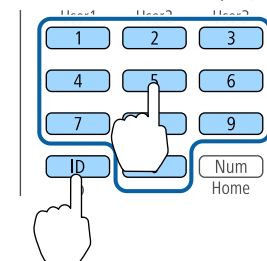

После выполнения этой настройки при помощи пульта дистанционного управления будет управляться только определенный проектор.



Настройка ID пульта дистанционного управления сохраняется в пульте дистанционного управления. Даже при извлечении батарей из пульта ДУ для замены или при других подобных действиях записанная настройка ID сохраняется. Впрочем, если батареи извлечены на продолжительное время, то восстанавливается значение этой настройки по умолчанию (ID0).

Настройка времени

На проекторе можно выполнить настройку времени. Опция настройки времени используется для функции графика.

☛ "Функция планирования" [стр.127](#)



- При первом включении проектора появляется сообщение "Хотите установить время?" Если выбрать **Да**, отобразится экран, показанный для шага 4.
- Если для параметра **Защита графика** установлено значение **Вкл.** в пункте **Защита паролем**, изменение настроек даты и времени невозможно. Чтобы внести изменения, установите для параметра **Защита графика** значение **Выкл.**
 - ☛ "Организация работы пользователей (Защита паролем)" [стр.131](#)

- 1** Нажмите кнопку [Menu] во время проецирования.
 - ☛ "Использование настройки" [стр.153](#)
- 2** Выберите пункт **Управление** в меню **Расширен.**
- 3** Выберите пункт **Дата и время**, затем нажмите кнопку [**↵**].
- 4** Выполните настройку даты и времени.

Для ввода даты и времени используйте виртуальную клавиатуру.

 - ☛ "Работа с виртуальной клавиатурой" [стр.171](#)

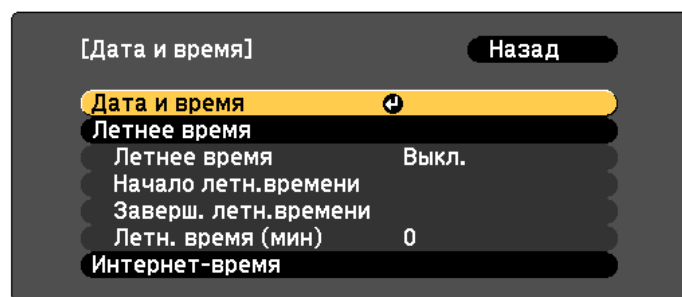

Дата и время

Подменю	Функция
Дата	Настройка текущей даты.
Время	Настройка текущего времени.
Сдвиг времени (UTC)	Установите разницу во времени по сравнению со всемирным временем.
Установить	Применить настройки, выполненные в разделе Дата и время .

Летнее время

Подменю	Функция
Летнее время	Установите необходимость перехода (Вкл./Выкл.) на летнее время. Параметр Регулир. летн. времени (мин) позволяет регулировать разницу во времени между стандартным и летним временем.
Начало летн.времени	Установите дату и время перехода на летнее время.
Заверш. летн.времени	Установите дату и время перехода с летнего времени.

Подменю	Функция
Установить	Применить настройки, выполненные в разделе Летнее время .

Интернет-время

Подменю	Функция
Интернет-время	Установите значение Вкл. для автоматического обновления времени через сервер интернет-времени.
Сервер времени	Введите адрес IP для сервера интернет-времени.
Установить	Применить настройки, выполненные в разделе Интернет-время .



В случае изменения настроек не забудьте выбрать параметр **Установить**, а затем нажать кнопку [**↵**].

5 Для завершения настройки нажмите кнопку [Menu].





Другие настройки





Настройки, относящиеся к основным операциям

Цель	Способы настройки
Начало/остановка проецирования путем включения/выключения питания либо включения проектора в розетку или выключения из нее.	Установите для параметра Direct Power On значение Вкл. (значение по умолчанию: Выкл.) ● Расширен. – Управление – Direct Power On стр.164 Проектор можно выключить с помощью выключателя, поскольку поддерживается функция прямого выключения.
Отключение функции автоматического выключения.	Установите для параметра Спящий режим значение Выкл. (значение по умолчанию: Вкл.) ● Расширен. – Управление – Спящий режим стр.164 Установите для параметра Таймер откл. A/V значение Выкл. ● Расширен. – Управление – Настр. откл. A/V – Таймер откл. A/V стр.164
Отключение звуковых сигналов зуммера при включении/выключении проектора.	Установите для параметра Звуковой сигнал значение Выкл. (значение по умолчанию: Вкл.) ● Расширен. – Управление – Дополнительно – Звуковой сигнал стр.164
Управление проектором с помощью команд установления связи, даже когда питание проектора отключено.	Установите для параметра Режим ожидания значение Связь вкл. (значение по умолчанию: Связь откл.) ● Расширен. – Режим ожидания стр.164

Цель	Способы настройки
Управление проектором с помощью команд установления связи при выполнении функции Кнопка A/V mute.	Установите для параметра Включение A/V значение Кнопка A/V mute. ● Расширен. – Управление – Настр. откл. A/V – Включение A/V стр.164 По умолчанию установлено значение Любой сигнал. Если осуществляется управление проектором при включенной функции Кнопка A/V mute, функция Кнопка A/V mute сбрасывается.
Выключение питания с помощью одного нажатия кнопки [⏻].	Установите для параметра Режим подтвержд. значение Выкл. (значение по умолчанию: Вкл.) ● Расширен. – Дисплей – Режим подтвержд. стр.164

Настройки, относящиеся к дисплею

Цель	Способы настройки
Изменение расположения меню.	Измените настройки Меню "Позиция" .  Расширен. – Дисплей – Меню "Позиция" стр.164
Изменение направления меню.	Изменение настроек Поворот меню .  Расширен. – Дисплей – Поворот меню стр.164
Для предотвращения отображения меню, сообщений или предупреждений на экране.	Кнопкой Польз. кнопка установите для параметра Телевизионный экран значение Польз. Кнопка 1, Польз. Кнопка 2 или Польз. Кнопка 3 .  Настройки - Польз. кнопка стр.162 Если нажать кнопку, для которой назначена функция Телевизионный экран , на экране не появятся ни меню, ни сообщения. Они появятся, если нажать эту кнопку еще раз. Если функция Телевизионный экран активирована, меню Настройка будет недоступно (кроме переключения цветового режима и источника изображения).
Отключение отображения сообщения на экране проецирования при переключении источника.	Установите для параметра Сообщение значение Выкл. (значение по умолчанию: Вкл.)  Расширен. – Дисплей – Сообщение стр.164 Можно подтвердить предупреждение, отобразив индикатор.  "Интерпретация показаний" стр.195 Отображаются диалоговые окна, связанные с управлением и работой проектора, предупреждениями о лазере, прекращением работы функции Message Broadcasting для Epson Projector Management, а также ID проектора.

Цель	Способы настройки
Сокращение задержки отображения изображения.	Установите для параметра Обработка изобр. значение Быстрый 1 или Быстрый 2 .  Сигнал – Дополнительно – Обработка изобр. стр.160
Регистрация и сохранение настроек проецируемого изображения.	Установите функцию Память .  "Функция памяти" стр.125 Можно сохранить следующие настройки. <ul style="list-style-type: none"> • Память. Некоторые настройки в меню Конфигурация • Полож. объектива. Значения настройки сдвига объектива, масштабирования, фокуса и коррекции искажений. • Геометр. коррекция. Значение настройки геометрической коррекции.
Изменение экрана, отображаемого на фоне.	Измените значение параметра Дисплей . Можно выбрать синий цвет, черный цвет или логотип. Если логотип не зарегистрирован, отображается логотип EPSON. Фон: установите отображение на экране при отсутствии входного сигнала изображения. (значение по умолчанию: Синий)  Расширен. – Дисплей – Фон стр.164 Экран загрузки: установите, будет ли отображаться (Вкл./Выкл.) логотип пользователя при включении проектора. (значение по умолчанию: Вкл.)  Расширен. – Дисплей – Экран загрузки стр.164

Имя порта, местоположение и ориентация гнезда изменяются в зависимости от подключаемого источника.

Подключение к компьютеру

Для проецирования изображений с компьютера подключите компьютер одним из следующих способов.

① **Если используется приобретаемый отдельно компьютерный кабель**

Подключите выход компьютера для монитора к порту Computer проектора.

Можно выводить звук с порта Audio Out проектора, подключив аудиовыход компьютера к порту Audio1 проектора с помощью приобретаемого отдельно аудиокабеля.

② **Если используется приобретаемый отдельно кабель 5BNC**

Подключите выход компьютера для монитора к порту BNC проектора.

Можно выводить звук с порта Audio Out проектора, подключив аудиовыход компьютера к порту Audio2 проектора с помощью приобретаемого отдельно аудиокабеля.

③ **Если используется приобретаемый отдельно кабель HDMI**

Подключите порт HDMI на компьютере к порту HDMI на проекторе.

Одновременно с изображением можно выводить и звук с компьютера.

④ **Если используется приобретаемый отдельно кабель DVI-D**

Подключите порт DVI-D компьютера к порту DVI-D проектора.

Можно выводить звук с порта Audio Out проектора, подключив аудиовыход компьютера к порту Audio3 проектора с помощью приобретаемого отдельно аудиокабеля.

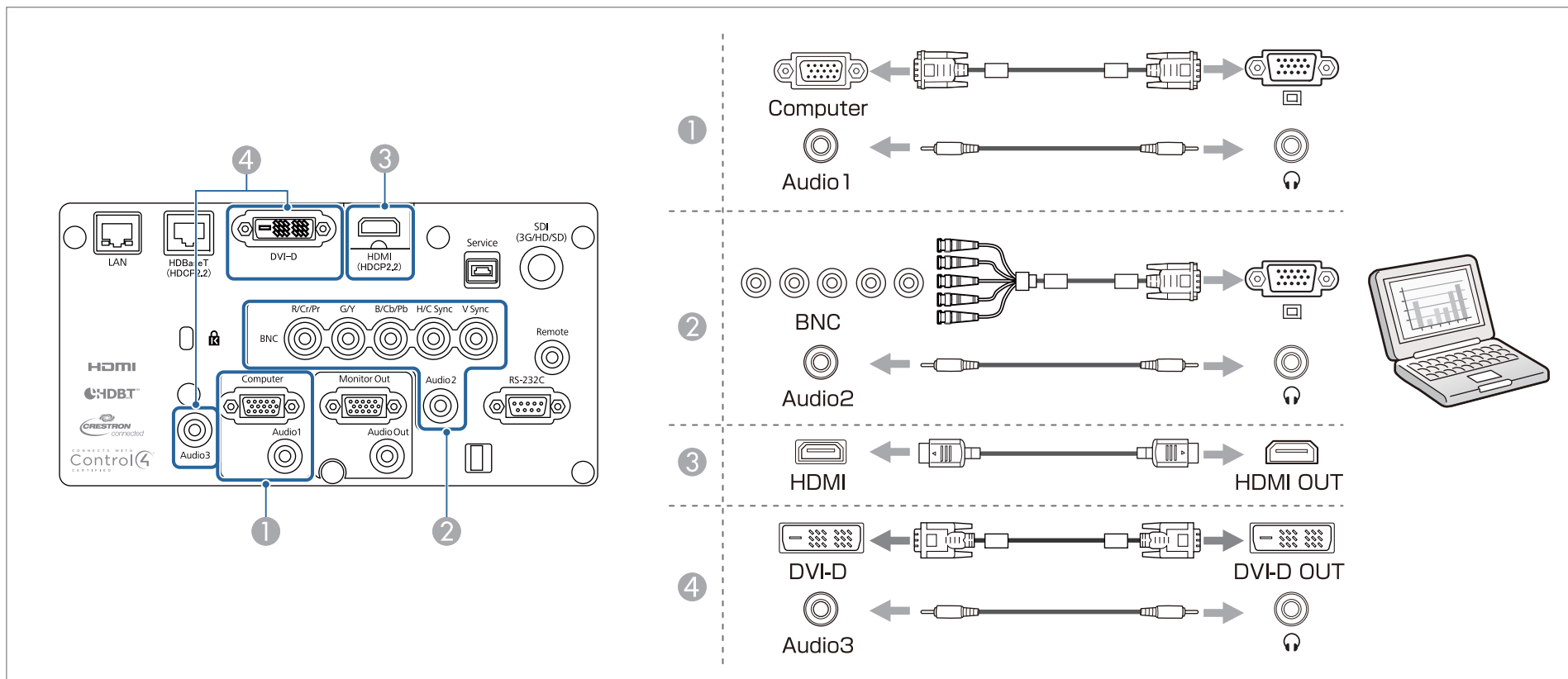

• Изменение аудиовыхода в меню **Настройки аудио**.

☛ **Расширен.** – **Настройки A/V** – **Настройки аудио** [стр.164](#)

• Если звук не передается с помощью кабеля HDMI, подключите к порту Audio3 приобретаемый отдельно звуковой кабель для передачи звука. Установите для параметра **Выход аудио HDMI** значение **Аудио3**.

☛ **Расширен.** – **Настройки A/V** – **Настройки аудио** – **Выход аудио HDMI** [стр.164](#)

Подключение источников сигнала

Для проецирования видеоизображений подключите проектор одним из следующих способов.

① **Если используется дополнительный компонентный видеокабель (D-sub/преобразователь компонентного видеосигнала)**

☛ "Дополнительные принадлежности" [стр.261](#)

Подключите выходной порт компонентного сигнала на источнике изображения к порту Computer на проекторе.

Можно выводить звук с порта Audio Out проектора, подключив аудиовыход видеооборудования к порту Audio1 проектора с помощью приобретаемого отдельно аудиокабеля.

② **Если используется приобретаемый отдельно компонентный видеокабель (RCA) и адаптер BNC/RCA**

Подключите выходной порт компонентного сигнала на видеоустройстве к порту BNC проектора (R/Cr/Pr, G/Y, B/Cb/Pb).

Можно выводить звук с порта Audio Out проектора, подключив аудиовыход видеооборудования к порту Audio2 проектора с помощью приобретаемого отдельно аудиокабеля.

③ **При использовании приобретаемого отдельно видеокабеля BNC (вход SDI, только для моделей EB-L1755U/EB-L1750U/EB-L1505UH/EB-L1500UH/EB-L1495U/EB-L1490U)**

Подключите порт SDI на источнике видеосигнала к входному порту SDI на проекторе.

Аудиовыход не поддерживается.

④ **Если используется приобретаемый отдельно кабель HDMI**

Подключите порт HDMI на источнике изображения к порту HDMI на проекторе.

Одновременно с изображением с источника можно выводить и звук.

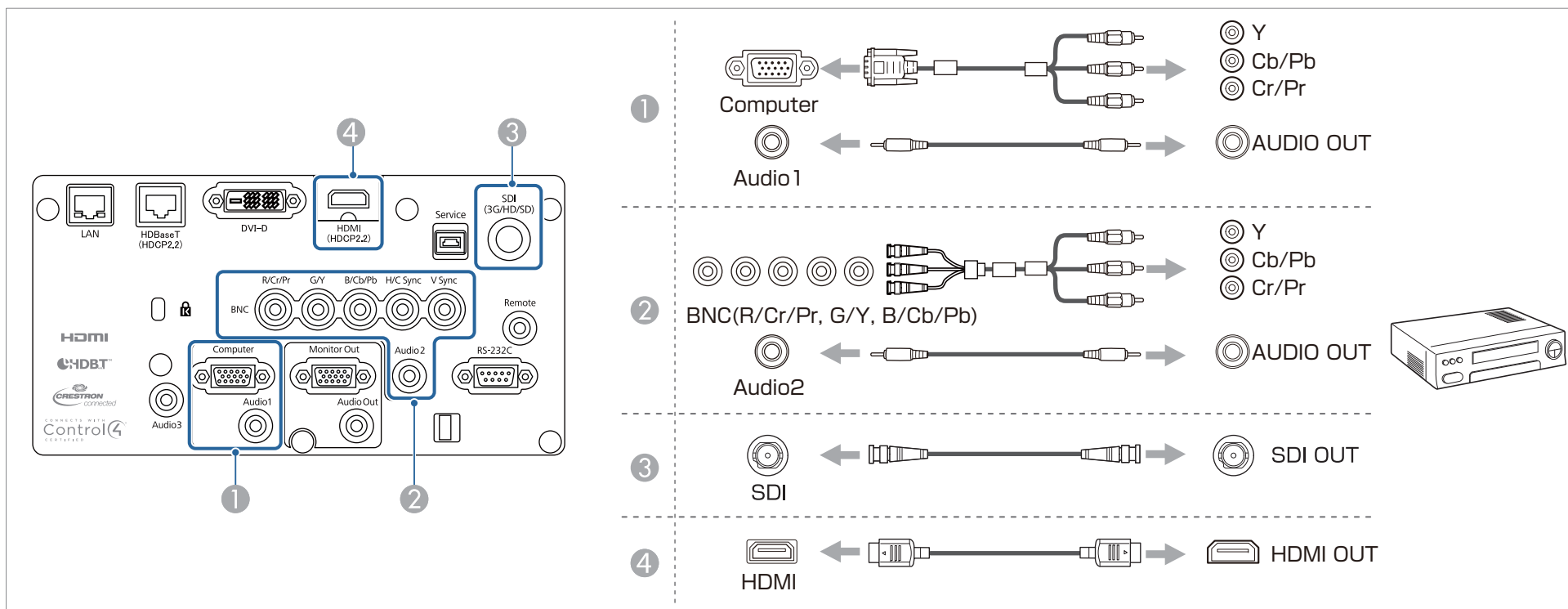

Внимание

- Если источник входного сигнала при подключении к проектору включен, это может привести к ошибкам.
- Если ориентация или форма разъема отличаются, не прилагайте усилий. Таким образом можно повредить устройство или вызвать ошибки в его работе.



- Изменение аудиовыхода в меню **Настройки аудио**.
 - ☛ **Расширен.** – **Настройки A/V** – **Настройки аудио** [стр.164](#)
- Если звук не передается с помощью кабеля HDMI, подключите к порту Audio3 приобретаемый отдельно звуковой кабель для передачи звука. Установите для параметра **Выход аудио HDMI** значение **Аудио3**.
 - ☛ **Расширен.** – **Настройки A/V** – **Настройки аудио** – **Выход аудио HDMI** [стр.164](#)
- Если порт на подключаемом источнике имеет нестандартную форму, для подключения воспользуйтесь кабелем из комплекта поставки устройства или дополнительным кабелем.

Подключение внешнего оборудования

Для вывода изображений и звука можно подключить внешний монитор или колонки.

1 При выводе изображений на внешний монитор

Подключите внешний монитор к порту Monitor Out с помощью кабеля из комплекта поставки внешнего монитора.

2 При выводе изображений на внешние колонки

Подключите внешние колонки к порту Audio Out на проекторе с помощью приобретаемого отдельно звукового кабеля.

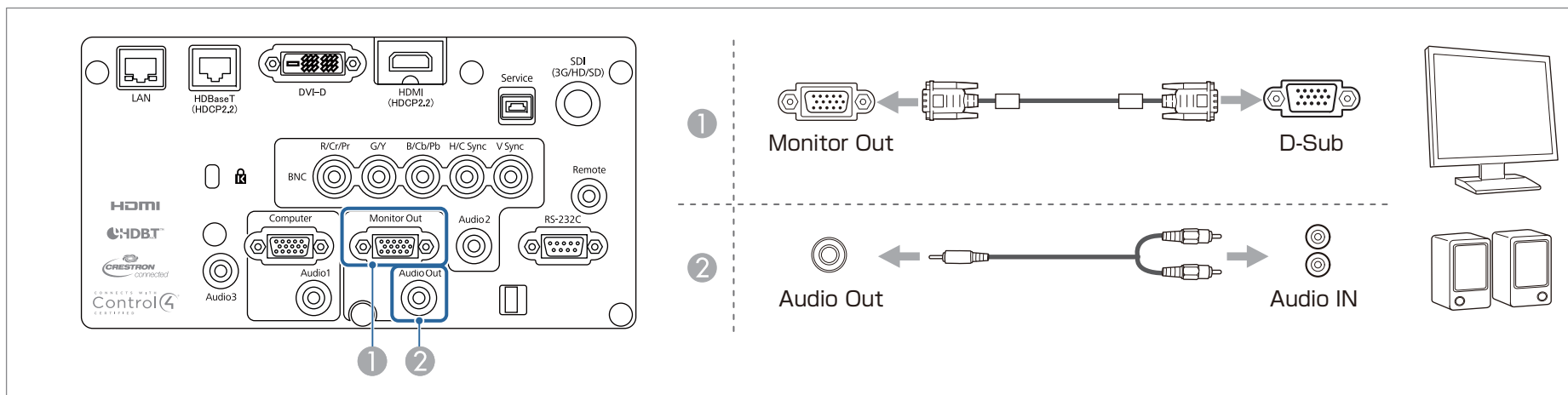

- Выберите для параметра **Выход A/V** значение **Всегда**, чтобы выводить изображения, даже когда проектор находится в режиме ожидания.
 - ☛ **Расширен.** – **Настройки A/V** – **Выход A/V** [стр.164](#)
- На внешнем мониторе могут отображаться только аналоговые сигналы RGB с портов Computer или BNC. Вы можете выбрать вывод сигналов в пункте меню **Выход на монитор**.
 - ☛ **Расширен.** – **Настройки A/V** – **Выход на монитор** [стр.164](#)

Подключение кабеля ЛВС

Подключите сетевой порт сетевого концентратора или другого устройства к порту LAN проектора с помощью приобретаемого отдельно кабеля 100BASE-TX или 10BASE-T.

Вы можете проецировать изображения и проверять статус проектора, подключив компьютер к проектору по сети.

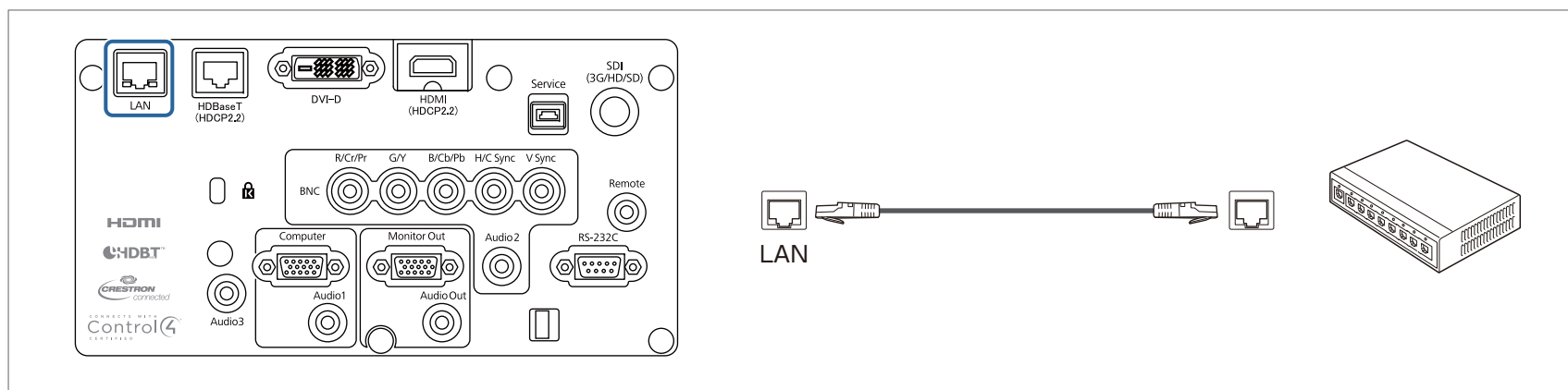

Во избежание неисправностей используйте экранированный кабель LAN категории 5 или выше.

Подключение передатчика HDBaseT Transmitter

Подключите дополнительное устройство HDBaseT Transmitter с помощью приобретаемого отдельно кабеля LAN 100BASE-TX.

☛ "Дополнительные принадлежности" [стр.261](#)

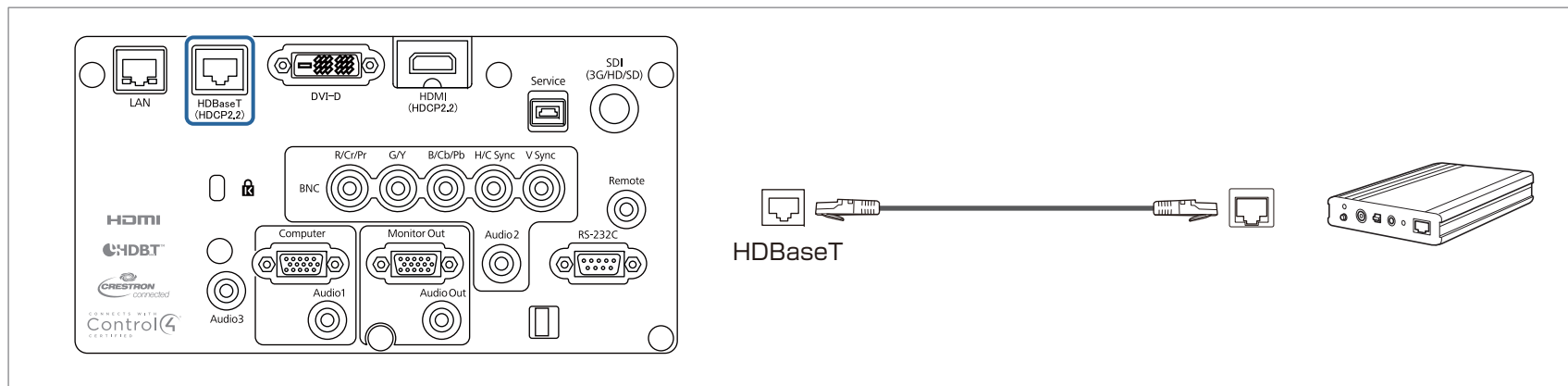

- Перед использованием HDBaseT Transmitter прочитайте руководство пользователя, поставляемое в комплекте.
- В качестве кабеля локальной сети используйте рекомендованный HDBaseT Alliance STP-кабель (прямой) категории 5e или выше. Однако работоспособность всех устройств ввода/вывода и сред не гарантируется.
- При подключении или отключении кабеля LAN следует обесточивать проектор и HDBaseT Transmitter.
- При связи по сети Ethernet, или последовательной связи, или в случае использования проводного пульта дистанционного управления через порт HDBaseT следует установить для параметра **Управление и связь** в меню Configuration (Настройка) значение **Вкл.**
 - ☛ **Расширен. - HDBaseT - Управление и связь** [стр.164](#)

Обратите внимание, что когда для параметра **Управление и связь** установлено значение **Вкл.**, порты проектора LAN, RS-232C и Remote отключены.
- При использовании передатчика Extron XTP или переключателя подключайте его к порту HDBaseT проектора. Установите для параметра **Extron XTP** значение **Вкл.** (для параметров **Режим ожидания** и **Управление и связь** будет автоматически установлено значение **Вкл.**).
 - ☛ **Расширен. - HDBaseT - Extron XTP** [стр.164](#)

Установка модуля беспроводной ЛВС

- 1** Снимите крышку воздушного фильтра.
Возьмитесь за фиксатор крышки воздушного фильтра, потяните ее вверх и снимите, нажимая на фиксатор.

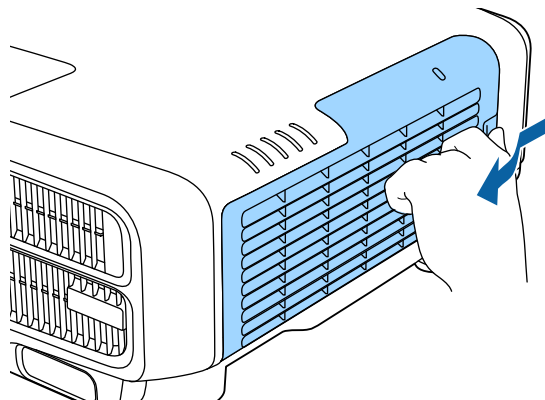

- 2** Снимите ограничитель беспроводного адаптера локальной сети.

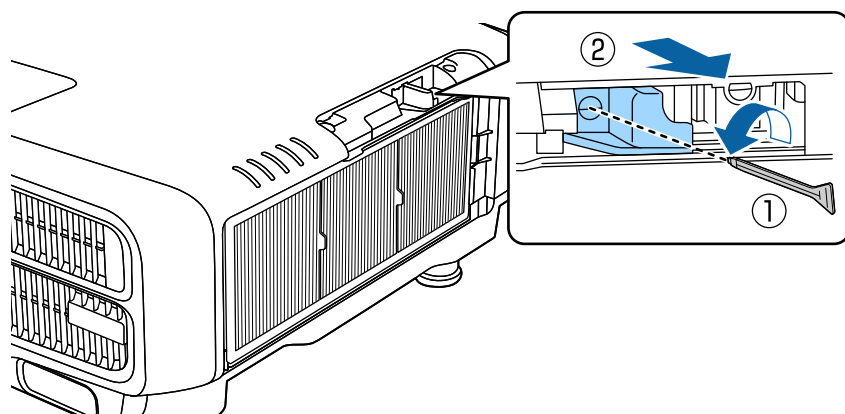

- 3** Установите беспроводной адаптер локальной сети.

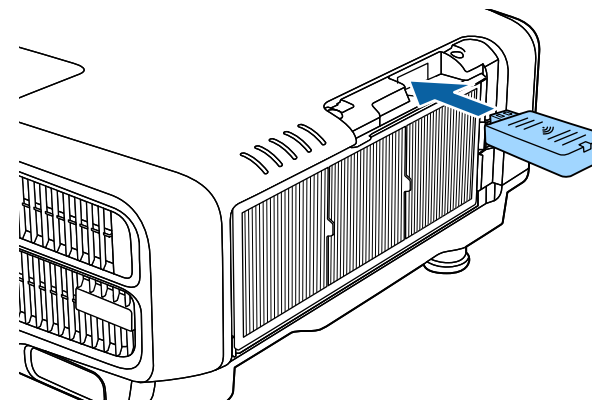

- 4** Закрепите ограничитель винтом.

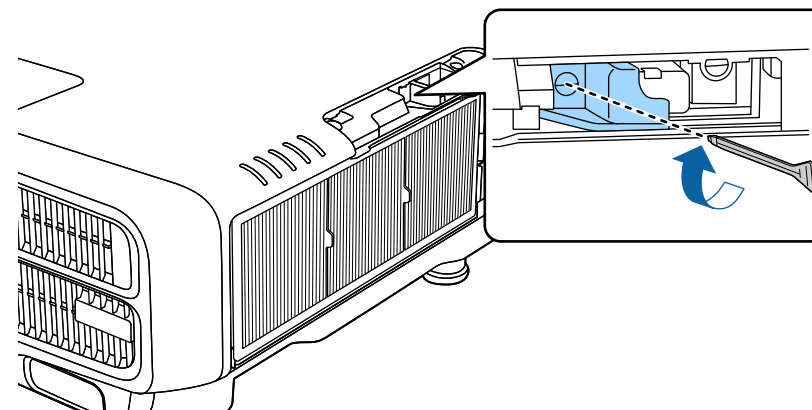

- 5** Установите крышку воздушного фильтра.

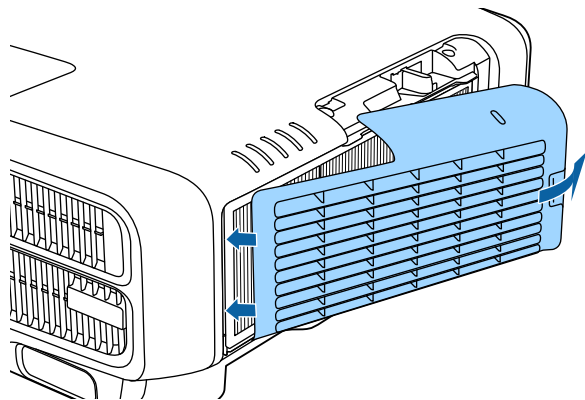

Установка крышки отсека для кабелей

Установка крышки отсека для кабелей позволяет скрыть подключенные кабели и придать аккуратный вид установленному проектору (на иллюстрациях показан проектор, установленный на потолке).

Опасно

Следите за тем, чтобы кабель питания и другие соединительные кабели не завязывались в узел. В противном случае возможен пожар.

Установка

- 1** Пропустите серийно выпускающую кабельную стяжку через держатель кабеля и стяните кабели.

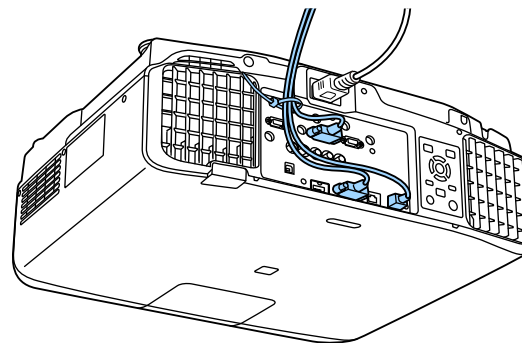

- 2** Вставьте язычки крышки отсека для кабеля в два паза в задней части проектора.

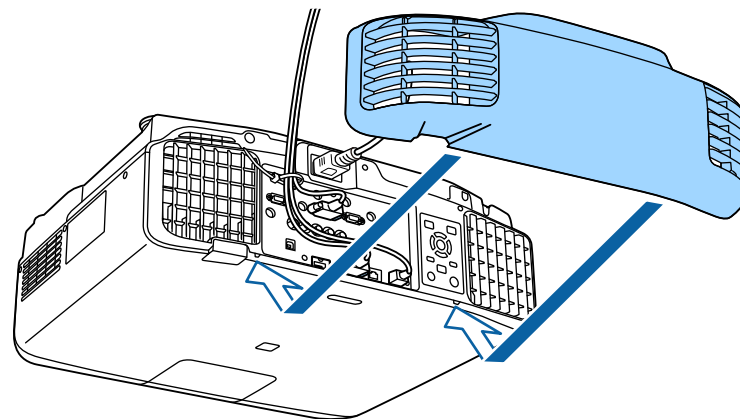

- 3** Затяните два винта на крышке отсека для кабелей (это можно сделать пальцами).

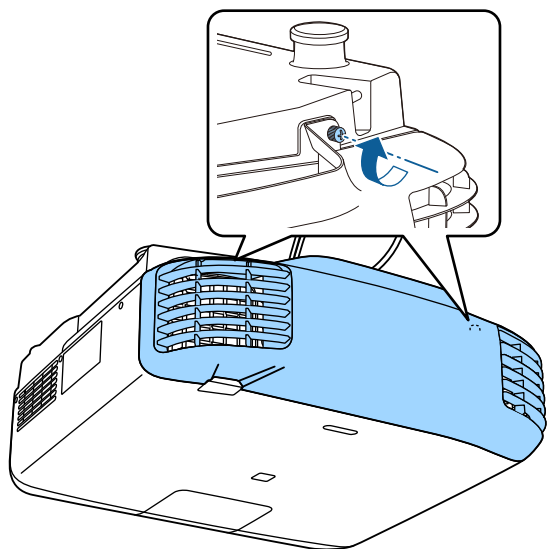



Основные операции

В этой главе описаны проецирование и настройка изображений.

Перед включением проектора подключите к нему компьютер или видеоборудование.

☛ "Подключение оборудования" [стр.52](#)

- 1** Подключите проектор к электрической розетке, используя кабель питания.

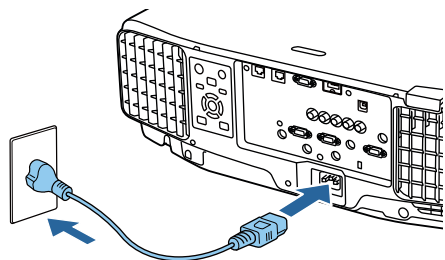

Индикатор питания проектора загорается синим (находится в режиме ожидания). Это свидетельствует о том, что на проектор поступает питание, но он еще не включен.

- 2** Чтобы включить проектор, нажмите кнопку [I] на панели управления или пульте ДУ.

Проектор подает звуковой сигнал подтверждения и индикатор состояния мигает синим, что указывает на прогревание проектора. Как только проектор прогрелся, индикатор состояния перестает мигать и горит синим.

Если изображение не проецируется, попробуйте следующее.

- Включите подключенный компьютер или видеоборудование.
- Если используется ноутбук, переключите вывод на экран с компьютера.
- Вставьте носитель, например DVD, и воспроизведите его.
- Нажмите кнопку [Search] на панели управления или пульте ДУ, чтобы определить источник входного сигнала.
- Нажмите кнопку нужного источника входного сигнала на пульте ДУ.

- Если отображается главный экран, выберите источник входного сигнала для проецирования.



Опасно

- Не смотрите в объектив проектора во время проецирования. Это может повредить глаза. Будьте особенно внимательны, если присутствуют дети.
- Во время проецирования не загромождайте свет от проектора книгой или другими предметами. Если свет от проектора перекрыт, участок, на который попадает свет, сильно нагревается, что может привести к его плавлению, возгоранию или возникновению пожара. Кроме того, из-за отраженного света возможен перегрев объектива, что может привести к неисправности проектора. Чтобы прервать проецирование, воспользуйтесь кнопкой Кнопка A/V mute или выключите проектор.



- При установке для параметра **Direct Power On** значения **Вкл.** в меню **Расширен.** проектор включается автоматически при подключении к нему шнура питания. При подключении шнура питания следует учитывать, что проектор включается автоматически после восстановления питания после сбоя.
 - ☛ **Расширен. – Управление – Direct Power On** [стр.164](#)
- При подаче сигнала изображения от источника, выбранного в пункте **Автовкл. питания**, проектор включается автоматически.
 - ☛ **Расширен. – Управление – Автовкл. питания** [стр.164](#)

Главный экран

Главный экран позволяет легко выбрать источники входного сигнала или часто используемые функции. Главный экран отображается в следующих ситуациях.

- При нажатии кнопки [🏠] на пульте ДУ.
- При включении проектора, когда для параметра **Авт.Отобр.Глав.экр.** установлено значение **Вкл.**
☛ **Расширен. – Главный экран – Авт.Отобр.Глав.экр. стр.164**
- Если при включении проектора отсутствует сигнал от выбранного источника входного сигнала

Во время отображения главного экрана используйте кнопки [▲][▼] [◀][▶] на панели управления или пульте ДУ, чтобы выбрать пункт, а затем нажмите кнопку [↵].

Чтобы скрыть главный экран, нажмите кнопку [🏠] на пульте ДУ еще раз.

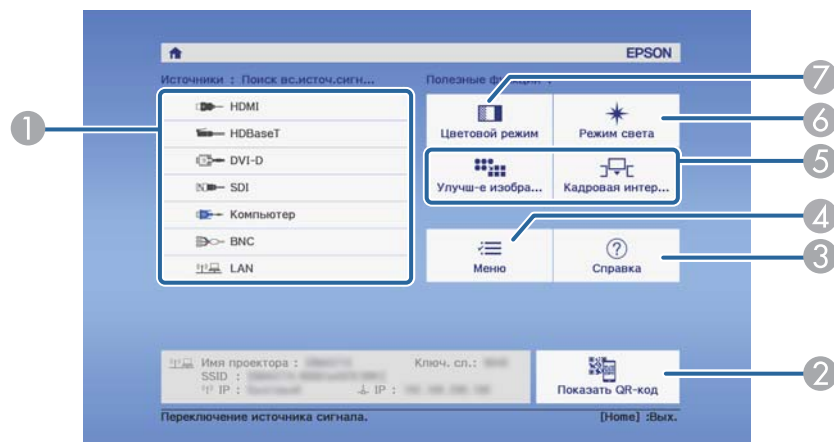

- | | |
|---|---|
| 1 | Выберите источник входного сигнала для проецирования. |
| 2 | Показ QR-кода и проецирование данных со смартфона или планшета. |

- | | |
|---|--|
| 3 | Отображение экрана справки.
☛ "Использование справки" стр.193 |
| 4 | Показ меню "Конфигурация". |
| 5 | Выполнение функций, назначенных Пользов. функция 1 или Пользов. функция 2 в меню Расширен.
☛ Расширен. – Главный экран – Пользов. функция 1, Пользов. функция 2 стр.164 |
| 6 | Выбор настройки: Режим света.
☛ "Настройка яркости" стр.83 |
| 7 | Выбор настройки: Цветовой режим.
☛ "Выбор качества проецирования (выбор Цветовой режим)" стр.83 |



Главный экран исчезает при бездействии в течение 10 минут.



- Чтобы обеспечить длительный срок службы проектора, выключайте его, когда проектор не используется. Срок службы источника света зависит от настроек в меню «Настройка», условий окружающей среды и условий эксплуатации. Яркость проецируемого изображения снижается по прошествии времени.
- Проектор можно выключить с помощью выключателя, поскольку поддерживается функция прямого выключения.
- Если проектор непрерывно работает 24 часа в сутки или регулярно используется прямое выключение, установите в настройках расписания функцию **Калибр. ист. света**, чтобы периодически калибровать источник света.
☛ "Функция планирования" [стр.127](#)

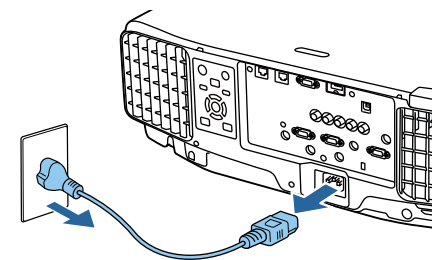

- 1** Нажмите кнопку [⏻] на панели управления или пульте ДУ.
Появится экран подтверждения выключения.

Отключить питание?

Да : Нажмите на кнопку 
Нет: Нажмите друг. кнопку

- 2** Снова нажмите кнопку [⏻]. (Для отмены нажмите любую кнопку.)
После подачи двух звуковых сигналов проецирование изображения прекратится и индикатор состояния погаснет.
- 3** Отключите кабель питания.

Автоматическое обнаружение входящих сигналов и смена проецируемого изображения (Поиск источника)

Для проецирования изображений с порта, на который в данный момент поступает сигнал, нажмите кнопку [Search].

Использование пульта дистанционного управления

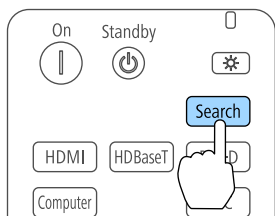

Использование панели управления

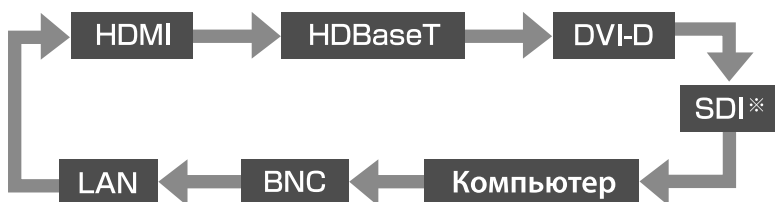
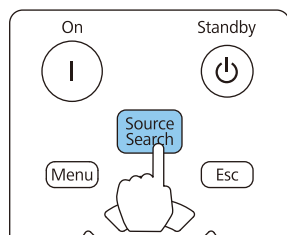

*Только для моделей EB-L1755U/EB-L1750U/EB-L1505UH/EB-L1500UH/EB-L1495U/EB-L1490U

Если подключены два и более источника изображения, нажимайте кнопку [Search] до появления необходимого изображения.

Перед выполнением этой операции подключите видеоаппаратуру и запустите воспроизведение.



- Можно настроить проектор так, чтобы он автоматически определял сигнал изображения от другого источника входного сигнала и проецировал изображение, когда отсутствует сигнал изображения от текущего источника входного сигнала.
 - ☛ **Расширен. – Управление – Автопоиск источн. стр.164**
- Если на входе нет сигнала, выводится следующий экран.

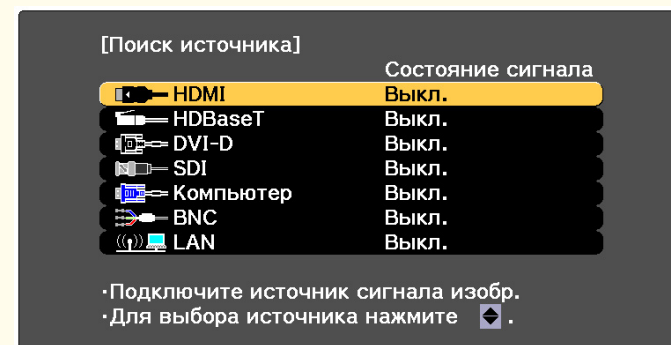

[↕]:Выбор [↻]:Ввод [Esc]:Выход

Переключение на необходимое изображение с помощью пульта дистанционного управления

- Нажмите кнопку на источнике входного сигнала для проецирования.
Входные порты для кнопок показаны ниже.

Пульт дистанционного управления

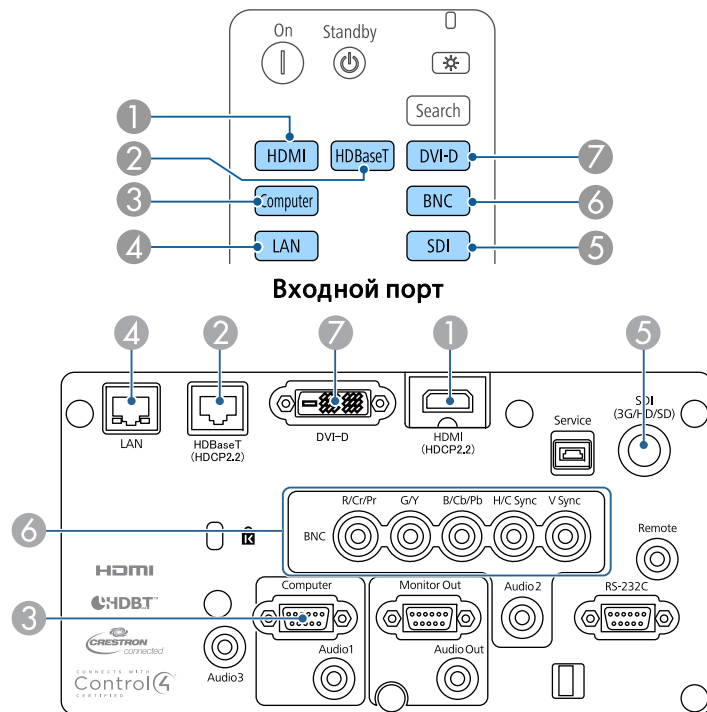

- ④ Служит для переключения на изображения с компьютера, подключенного по сети.
- ⑤ Только для EB-L1755U/EB-L1750U/EB-L1505UH/EB-L1500UH/EB-L1495U/EB-L1490U.

- Нажмите кнопку [🏠].

Пульт дистанционного управления

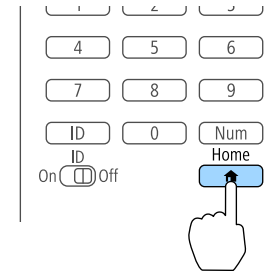

Выберите источник входного сигнала для проецирования и нажмите кнопку [↩].

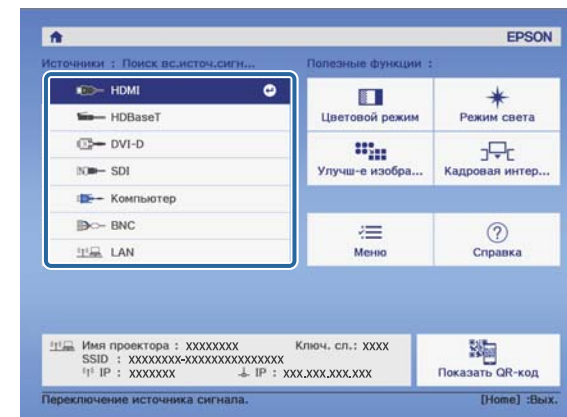

Регулировка громкости

Для регулировки громкости звука, поступающего с порта Audio Out, можно использовать один из следующих способов.

- Нажимайте кнопки [Volume] на пульте дистанционного управления.
 - [<|||>] Служит для увеличения громкости звука.
 - [>|||] Служит для уменьшения громкости звука.

Пульт дистанционного управления

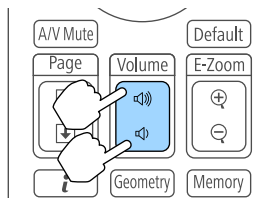

- Отрегулируйте громкость в меню Настройка.
 - 🖱️ **Настройки – Громкость** [стр.162](#)



Предостережение

Не начинайте проецирование на большой громкости. Внезапный резкий звук может привести к утрате слуха. Перед выключением питания также снижайте громкость, чтобы затем при включении питания вы смогли постепенно увеличить громкость.



Если в качестве источника входного сигнала установлен SDI, звук не выводится.

Корректировка искажения проецируемого изображения

Для коррекции трапециевидных искажений на проецируемых изображениях можно использовать один из следующих способов.

- Гор/вер.искаж.
Эта функция позволяет корректировать искажение независимо для вертикального и горизонтального направления.
☛ "Гор/вер.искаж." [стр.70](#)

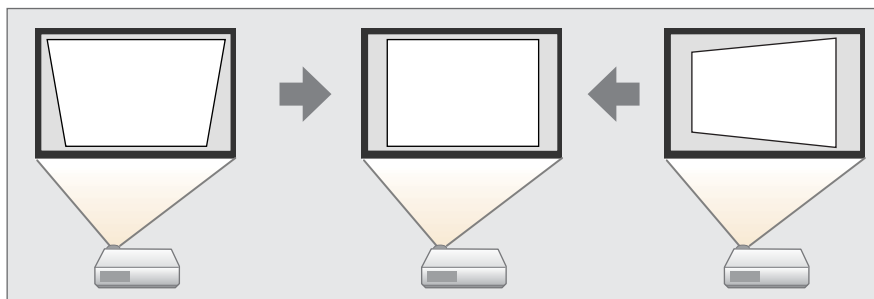

- Quick Corner
Независимая коррекция четырех углов.
☛ "Quick Corner" [стр.71](#)

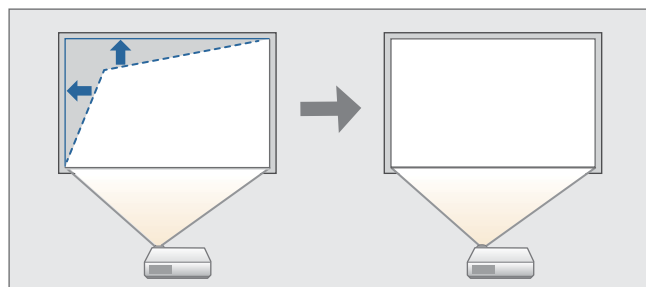

- Изогнут. поверхн.
Коррекция искажения, которое возникает при проецировании на изогнутую поверхность, а также настройка значений расширения и сжатия.

☛ "Изогнут. поверхн." [стр.72](#)

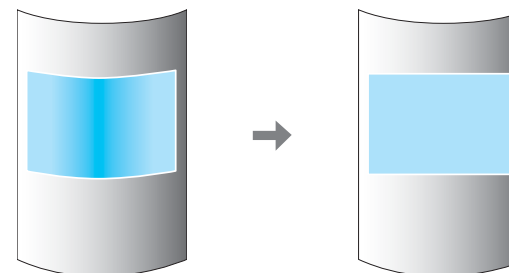

- Угол стены
Эта функция позволяет выполнять коррекцию искажения, которое возникает при проецировании на поверхность с прямыми углами, например прямоугольная колонна или угол комнаты, а также настраивать значения расширения и сжатия.

☛ "Угол стены" [стр.77](#)

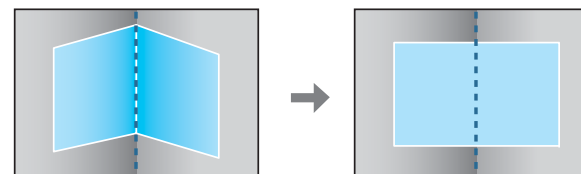

• Коррекция точки

Служит для коррекции незначительного искажения, возникающего частично, или регулировки положения изображения в области перекрытия при проецировании с использованием нескольких проекторов.

☛ "Коррекция точки" [стр.81](#)



- Нажатием кнопки [Geometry] на пульте ДУ или кнопки [] на панели управления можно вызвать экран выбора способа регулировки.

- Чтобы повторить коррекцию положения проекции и т.п., если вы хотите временно отключить состояние коррекции, установите для параметра **Геометр. коррекция** значение **Выкл.** Значения коррекции сохраняются, даже если для этого параметра установлено значение **Выкл.**

☛ **Настройки – Геометр. коррекция** [стр.162](#)

- Настройки геометрической коррекции можно сохранить при помощи функции **Память** в меню **Геометр. коррекция** и загружать их при необходимости.

☛ "Функция памяти" [стр.125](#)

Гор/вер.искаж.

Эта функция позволяет корректировать искажение независимо для вертикального и горизонтального направления.

Для проверки диапазона регулировки изображения выполните указанные ниже действия.

☛ "Гор/вер.искаж." [стр.284](#)

1 Нажмите кнопку [Menu] во время проецирования.

2 Выберите пункт **Геометр. коррекция** в меню **Настройки**.

3 Выберите пункт **Гор/вер.искаж.**, затем нажмите кнопку [↵].

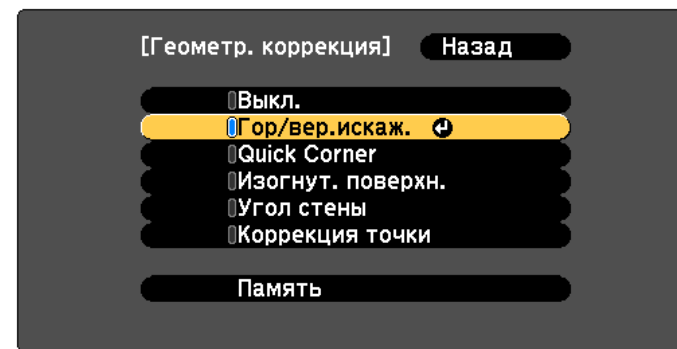

[Esc]:Назад [◆]:Выбор [⏏]:Ввод [Menu]:Выход

Если отобразится сообщение "Изменение этой настройки может привести к искажению изображения.", нажмите кнопку [↵].

4 Воспользуйтесь кнопками [▲][▼] для выбора способа коррекции, а затем кнопками [◀][▶], чтобы выполнить коррекцию.

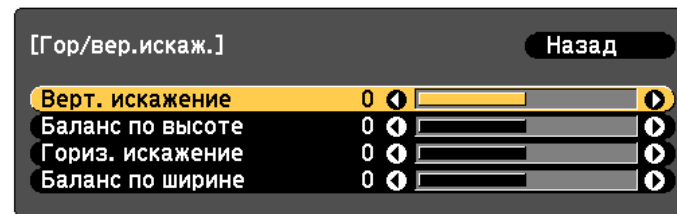

[Esc]:Назад [◆]:Выбор [◀▶]:Коррекция [Menu]:Выход [Default]:Сброс

Скорректируйте трапециевидные искажения при помощи функций **Верт. искажение** и **Гориз. искажение**.

Верт. искажение

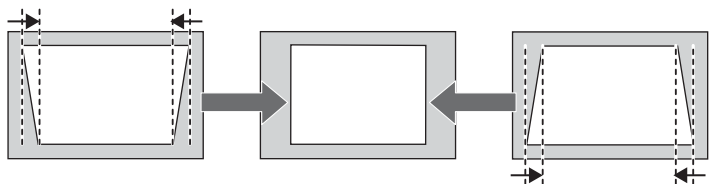

Гориз. искажение

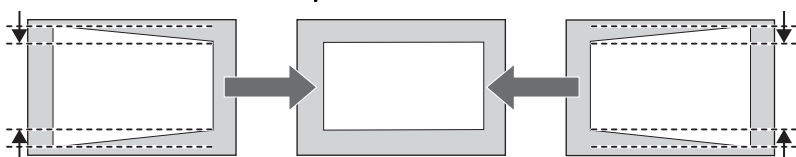

При неправильном соотношении сторон отрегулируйте баланс изображения при помощи параметров **Баланс по верт.** и **Баланс по гориз.**

Баланс по верт.

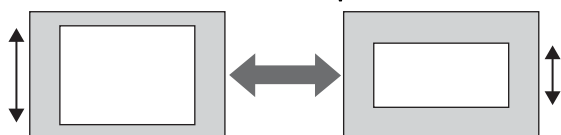

Баланс по гориз.

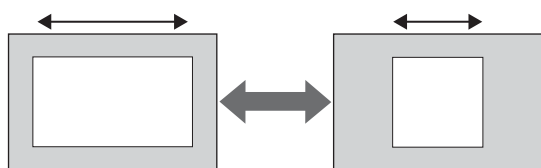

При коррекции трапециевидных искажений проецируемое изображение может уменьшаться.



Комбинировать различные способы коррекции нельзя.

Quick Corner

Эта функция позволяет независимо корректировать каждый из четырех углов проецируемого изображения.

- 1** Нажмите кнопку [Menu] во время проецирования.
- 2** Выберите пункт **Геометр. коррекция** в меню **Настройки**.
- 3** Выберите пункт **Quick Corner**, затем нажмите кнопку [↵].

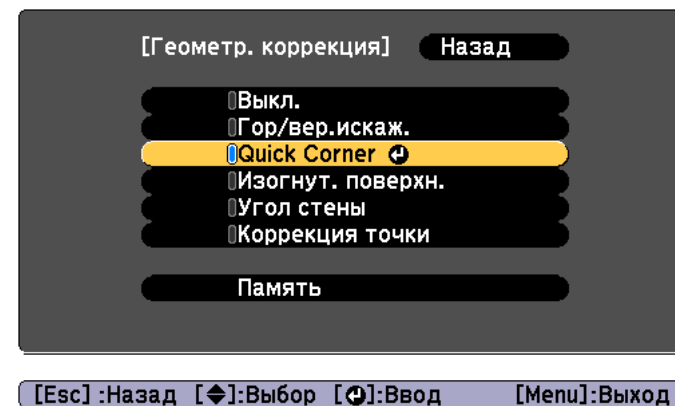

Если отобразится сообщение «Изменение этой настройки может привести к искажению изображения.», снова нажмите кнопку [↵].

- 5** Чтобы завершить коррекцию, нажмите кнопку [Menu].

- 4** Воспользуйтесь кнопками [▲], [▼], [◀] и [▶], чтобы выбрать угол, который необходимо откорректировать, затем нажмите кнопку [↵].

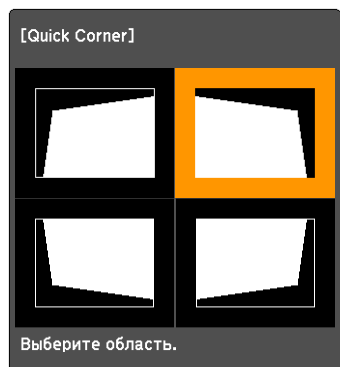

[↔/↔]: Выбор
 [↵]: Ввод
 [Esc] : Возврат (нажать 2 секунды для сброса)



Если кнопку [Esc] удерживать нажатой примерно 2 секунды, появится экран подтверждения сброса до настроек по умолчанию.

Выберите **Да**, чтобы сбросить результат коррекции с помощью функции Quick Corner.

- 5** Откорректируйте положение угла кнопками [▲], [▼], [◀] и [▶].

При нажатии кнопки [↵] откроется экран, показанный на шаге 4, позволяющий выбрать область коррекции.

Если в процессе регулировки выводится сообщение "Дальнейшее смещение невозможно.", дальнейшая регулировка в направлении, обозначенном серым треугольником, невозможна.

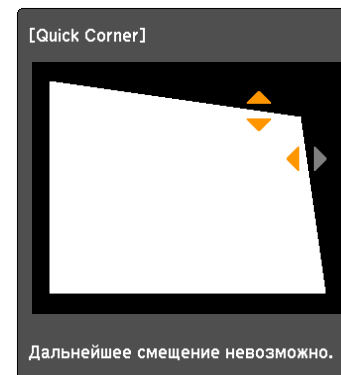

[↔/↔]: Коррекция
 [Esc] / [↵]: Назад

- 6** При необходимости повторите шаги 4 и 5 для коррекции остальных углов.
- 7** Чтобы завершить коррекцию, нажмите кнопку [Menu].

Изогнут. поверхн.

Эта функция позволяет корректировать искажение, которое возникает при проецировании на изогнутую поверхность, а также настраивать значения расширения и сжатия.

Установите проектор прямо против стены с объективом в исходном положении.

☛ "Настройка положения проецируемого изображения (сдвиг объектива)" [стр.37](#)



- Проецировать изображения следует на изогнутую поверхность с таким же радиусом.
 - Если прибегнуть к значительной коррекции, фокус может утратить однородность даже после выполнения коррекции.
 - Если включен параметр **Усиление 4К**, отображается сообщение. Выберите **Да**, чтобы выключить **Усиление 4К**. (Только для моделей EB-L1755U/EB-L1750U/EB-L1505UH/EB-L1500UH/EB-L1495U/EB-L1490U)
- ☛ **Изображен. – Улучш-е изображ-я – Усиление 4К** [стр.157](#)

Для проверки диапазона регулировки изображения выполните указанные ниже действия.

☛ "Изогнут. поверхн." [стр.284](#)

- 1 Нажмите кнопку [Menu] во время проецирования.
- 2 Выберите пункт **Геометр. коррекция** в меню **Настройки**.
- 3 Выберите пункт **Изогнут. поверхн.**, затем нажмите кнопку [↵].

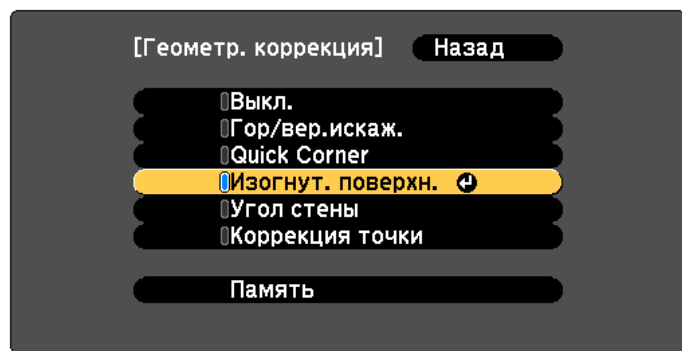

[Esc] :Назад [↕]:Выбор [↵]:Ввод [Menu]:Выход

Если отобразится сообщение "Изменение этой настройки может привести к искажению изображения.", нажмите кнопку [↵].

- 4 Выберите пункт **Изогнут. поверхн.**, затем нажмите кнопку [↵].

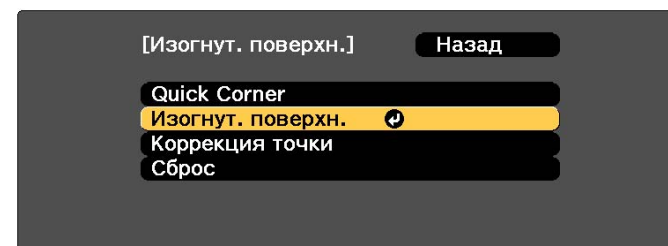

[Esc] :Назад [↕]:Выбор [↵]:Ввод [Menu]:Выход

- 5 Выберите пункт **Коррекция формы**, затем нажмите кнопку [↵].

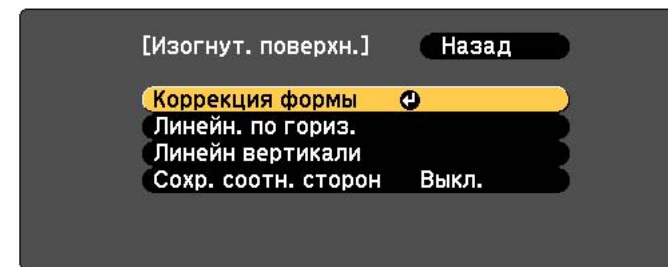

[Esc] :Назад [↕]:Выбор [↵]:Ввод [Menu]:Выход

- 6** Воспользуйтесь кнопками [▲], [▼], [◀] и [▶], чтобы выбрать область, которую необходимо откорректировать, затем нажмите кнопку [↵].

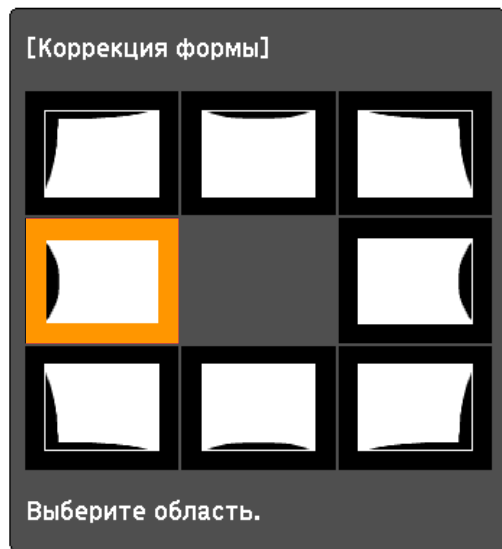

При выборе угла можно отрегулировать две стороны, прилегающие к углу.



Если кнопку [Esc] удерживать нажатой примерно 2 секунды, появится экран подтверждения сброса до настроек по умолчанию.

Выберите Да, чтобы сбросить результат коррекции с помощью параметра Изогнут. поверхн.

- 7** Отрегулируйте форму кнопками [▲], [▼], [◀] и [▶].

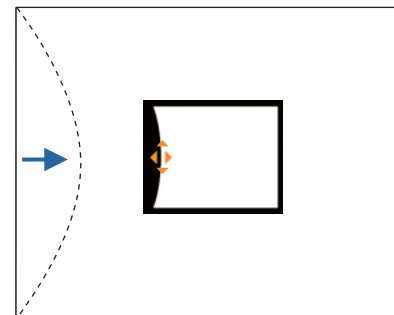

Если треугольник в направлении, в котором выполняется коррекция формы, становится серым, как показано на снимке экрана ниже, больше выполнять коррекцию формы в этом направлении невозможно.

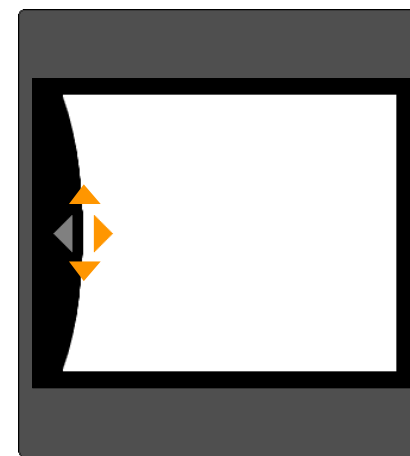

- 8** Нажмите кнопку [Esc] для возврата к предыдущему экрану.

9 При необходимости повторите шаги 6–8 для коррекции остальных частей.

Если изображение расширяется или сужается, перейдите к следующему этапу и настройте линейность.

10 Нажмите кнопку [Esc], чтобы отобразить экран для шага 5. Выберите **Линейн. по гориз.** или **Линейн вертикали**, а потом нажмите кнопку [↵].

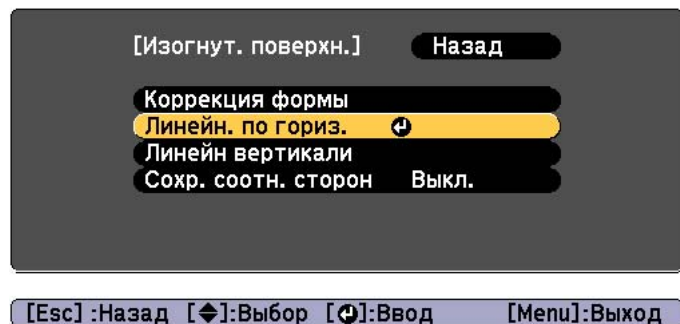

Выберите параметр **Линейн. по гориз.**, чтобы настроить горизонтальное расширение или сжатие. Выберите параметр **Линейн вертикали**, чтобы настроить вертикальное расширение или сжатие.



Установите **Сохран. пропорции** на **Вкл.**, чтобы сохранять пропорции при подстройке расширения или сжатия. Если выбрать значение **Вкл.** после подстройки, подстройка может быть не выполнена. В этом случае сбросьте значение подстройки, уменьшите величину подстройки и попробуйте еще раз.

11 Выберите стандартную линию для настройки и нажмите кнопку [↵].

Нажимайте кнопки [◀][▶] при выборе **Линейн. по гориз.** и кнопки [▲][▼] при выборе **Линейн вертикали**, а затем нажмите [↵].

Выбранная стандартная линия будет обозначена мигающим оранжевым и белым цветом.

12 Настройте линейность.

Выполните коррекцию таким образом, чтобы расстояние между линиями было одинаковым.

При нажатии кнопки [◀]

При выборе **Линейн. по гориз.**

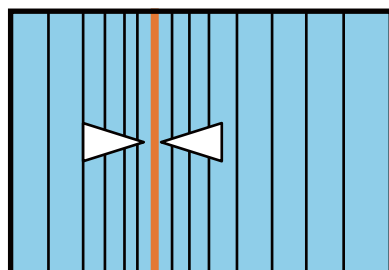

При выборе **Линейн вертикали**

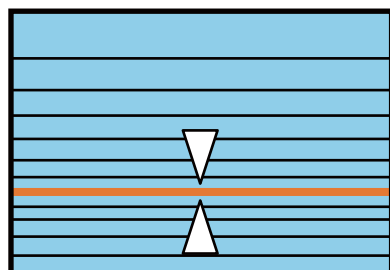

При нажатии кнопки [▶]

При выборе **Линейн. по гориз.**

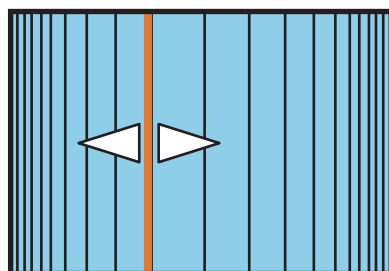

При выборе **Линейн вертикали**

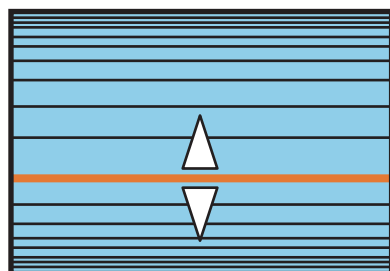

13 Чтобы завершить коррекцию, нажмите кнопку [Menu].



Можно выполнить точную настройку результатов коррекции. Используйте **Quick Corner** для регулировки наклона изображения, а затем параметр **Коррекция точки** для точной настройки. На экране выберите **Quick Corner** или **Коррекция точки** из шага 4.

☛ "Quick Corner" [стр.71](#)

☛ "Коррекция точки" [стр.81](#)

Угол стены

Эта функция позволяет выполнять коррекцию искажения, которое возникает при проецировании на поверхность с прямыми углами, например прямоугольная колонна или угол комнаты, а также настраивать значения расширения и сжатия.

Установите проектор прямо против стены с объективом в исходном положении.

☛ "Настройка положения проецируемого изображения (сдвиг объектива)" [стр.37](#)



- Проецируйте изображение на стену с прямым углом.
- Если прибегнуть к значительной коррекции, фокус может утратить однородность даже после выполнения коррекции.
- Если включен параметр **Усиление 4К**, отображается сообщение. Выберите **Да**, чтобы выключить **Усиление 4К**. (Только для моделей EB-L1755U/EB-L1750U/EB-L1505UH/EB-L1500UH/EB-L1495U/EB-L1490U)
- ☛ **Изображен. – Улучш-е изображ-я – Усиление 4К** [стр.157](#)
- Недоступно для моделей ELPLX02/ELPLX02W.

Для проверки диапазона регулировки изображения выполните указанные ниже действия.

☛ "Угол стены" [стр.291](#)

- 1 Нажмите кнопку [Menu] во время проецирования.
- 2 Выберите пункт **Геометр. коррекция** в меню **Настройки**.
- 3 Выберите пункт **Угол стены**, затем нажмите кнопку [↵].

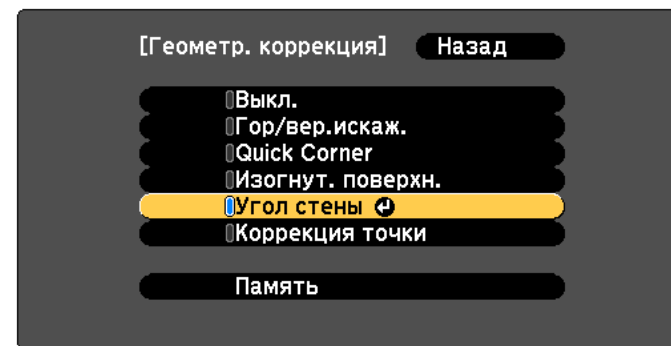

[Esc] :Назад [↕]:Выбор [↵]:Ввод [Menu]:Выход

Если отобразится сообщение «Изменение этой настройки может привести к искажению изображения.», снова нажмите кнопку [↵].

- 4 Выберите пункт **Угол стены**, затем нажмите кнопку [↵].

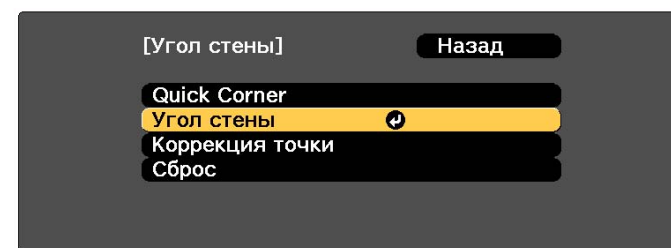

[Esc] :Назад [↕]:Выбор [↵]:Ввод [Menu]:Выход

5 Выберите пункт **Тип угла**, затем нажмите кнопку [**↵**].

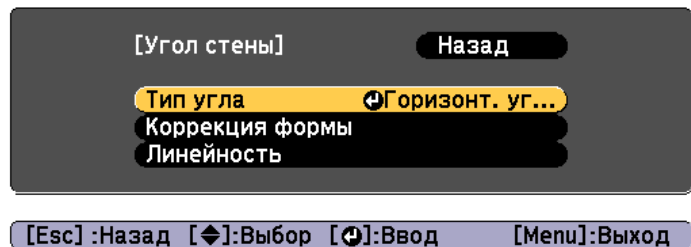

6 Выберите **Горизонт. угол** или **Вертикал. угол** в соответствии с областью проецирования, а затем нажмите кнопку [**↵**].

Когда поверхности выравниваются горизонтально:
Выберите параметр **Горизонт. угол**.

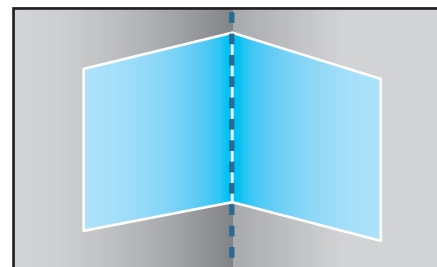

Когда поверхности выравниваются вертикально:
Выберите параметр **Вертикал. угол**.

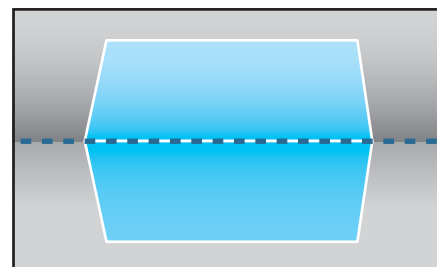

Далее действия приведены на примере изменения параметра **Горизонт. угол**.

7 Нажмите кнопку [Esc], чтобы отобразить экран для шага 5. Выберите пункт **Коррекция формы**, затем нажмите кнопку [**↵**].

- 8** Настройте положение проектора и сдвига объектива так, чтобы линия по центру экрана совпала с углом (в точке пересечения двух поверхностей).

☛ "Настройка положения проецируемого изображения (сдвиг объектива)" [стр.37](#)

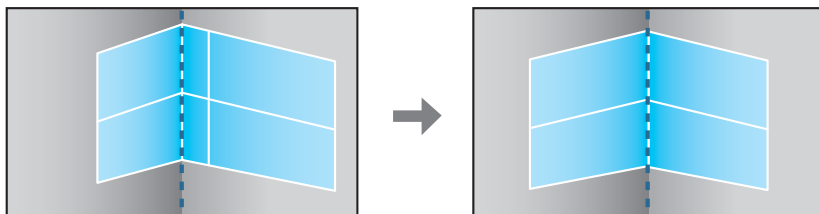

При каждом нажатии кнопки [↵] можно отобразить или скрыть изображение и сетку.

- 9** Воспользуйтесь кнопками [▲], [▼], [◀] и [▶], чтобы выбрать область, которую необходимо откорректировать, затем нажмите кнопку [↵].

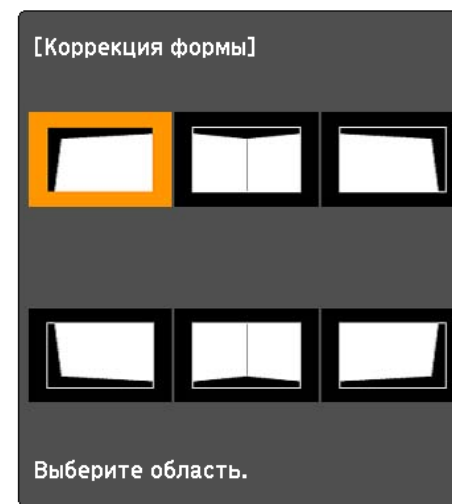

Советы по настройке

При выборе параметра **Горизонт. угол:**

Настройте верхнюю область, ориентируясь на самую низкую точку (отмечена стрелкой **A**).

Настройте нижнюю область, ориентируясь на самую высокую точку (отмечена стрелкой **B**).

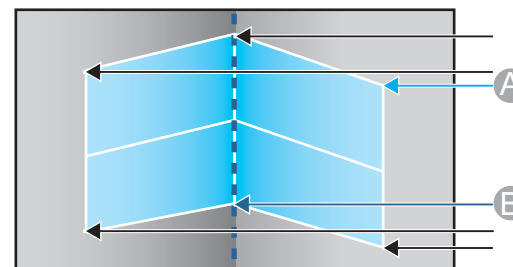

При выборе параметра **Вертикал. угол**:

Настройте смещение влево и вправо, ориентируясь на ближайшую к вертикальной линии точку в центре экрана.



Если кнопку [Esc] удерживать нажатой примерно 2 секунды, появится экран подтверждения сброса до настроек по умолчанию.

Выберите **Да**, чтобы сбросить результат коррекции с помощью параметра **Угол стены**.

- 10** Нажмите кнопки [▲][▼][◀][▶], чтобы откорректировать форму.

Если в процессе регулировки выводится сообщение "Дальнейшее смещение невозможно.", дальнейшая регулировка в направлении, обозначенном серым треугольником, невозможна.

- 11** При необходимости повторите шаги 9 и 10 для коррекции остальных частей.

Если изображение расширяется или сужается, перейдите к следующему этапу и настройте линейность.

- 12** Нажмите кнопку [Esc], чтобы отобразить экран для шага 4. Выберите пункт **Линейность** и нажмите кнопку [↵].

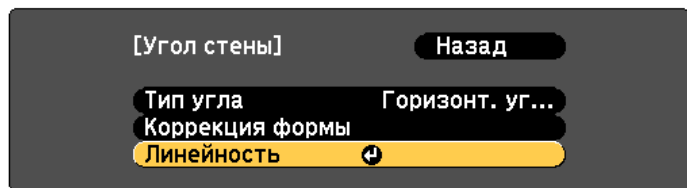

[Esc]:Назад [◀]:Выбор [↵]:Ввод [Menu]:Выход

- 13** Нажмите кнопки [◀][▶], чтобы откорректировать линейность. Выполните коррекцию таким образом, чтобы расстояние между линиями было одинаковым.

При нажатии кнопки [◀]

При выборе параметра **Горизонт. угол**

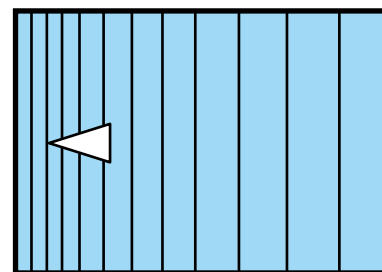

При выборе параметра **Вертикал. угол**

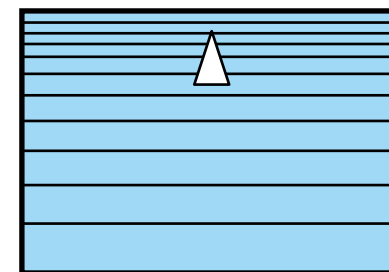

При нажатии кнопки [▶]

При выборе параметра **Горизонт. угол**

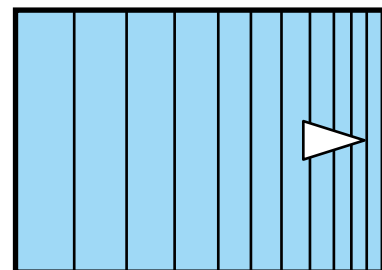

При выборе параметра **Вертикал. угол**

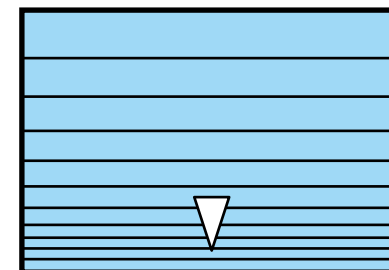

- 14** Чтобы завершить коррекцию, нажмите кнопку [Menu].



Можно выполнить точную настройку результатов коррекции. Используйте **Quick Corner** для регулировки наклона изображения, а затем параметр **Коррекция точки** для точной настройки. На экране выберите **Quick Corner** или **Коррекция точки** из шага 4.

- ☛ "Quick Corner" [стр.71](#)
- ☛ "Коррекция точки" [стр.81](#)

Коррекция точки

Проецируемое изображение разделяется сеткой, таким образом искажение можно корректировать посредством перемещения точки пересечения со стороны в сторону или вверх и вниз.



- Можно выполнять коррекцию с шагом 0,5 пикселя во всех направлениях в пределах указанных ниже диапазонов.
EB-L1755U/EB-L1750U/EB-L1505UH/EB-L1500UH/EB-L1495U/EB-L1490U: по вертикали и горизонтали макс. до 32 пикселей.
EB-L1715S/EB-L1710S/EB-L1515S/EB-L1510S: по вертикали и горизонтали макс. до 27 пикселей.
- Если включен параметр **Усиление 4К**, отображается сообщение. Выберите **Да**, чтобы выключить **Усиление 4К**. (Только для моделей EB-L1755U/EB-L1750U/EB-L1505UH/EB-L1500UH/EB-L1495U/EB-L1490U)
- ☛ **Изображен. – Улучш-е изображ-я – Усиление 4К** [стр.157](#)

- 1** Нажмите кнопку [Menu] во время проецирования.
- 2** Выберите пункт **Геометр. коррекция** в меню **Настройки**.
- 3** Выберите пункт **Коррекция точки**, затем нажмите кнопку [↵].

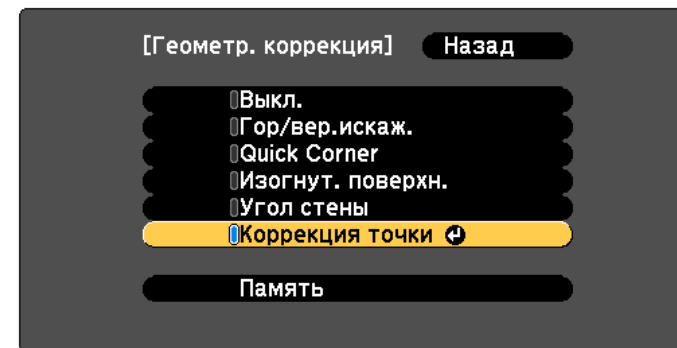

[Esc] :Назад [◆]:Выбор [↵]:Ввод [Menu]:Выход

Если отобразится сообщение «Изменение этой настройки может привести к искажению изображения.», снова нажмите кнопку [↵].

- 4** Выберите пункт **Коррекция точки**, затем нажмите кнопку [↵].

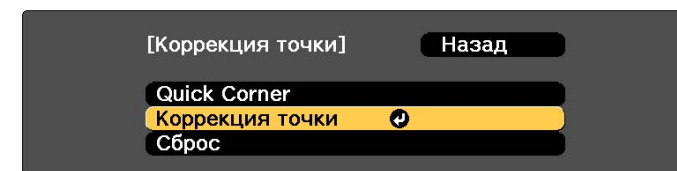

[Esc] :Назад [◆]:Выбор [↵]:Ввод [Menu]:Выход

- 5** Выберите пункт **Коррекция точки**, затем нажмите кнопку [↵].

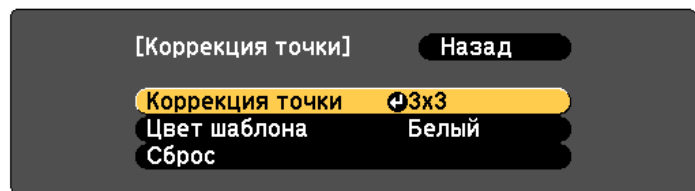

[Esc]:Назад [↩]:Выбор [↵]:Ввод [Menu]:Выход

Коррекция точки	Выберите число точек (3x3, 5x5, 9x9, 17x17) и выполните настройку параметра "Коррекция точки".
Цвет шаблона	выбор цвета сетки при выполнении коррекции.
Сброс	восстановление всех значений по умолчанию для коррекции параметра Коррекция точки .

6 Выберите число точек (**3x3**, **5x5**, **9x9** или **17x17**), а затем нажмите кнопку [↵].

7 Воспользуйтесь кнопками [▲], [▼], [◀] и [▶], чтобы переместить точку, которую необходимо откорректировать, затем нажмите кнопку [↵].

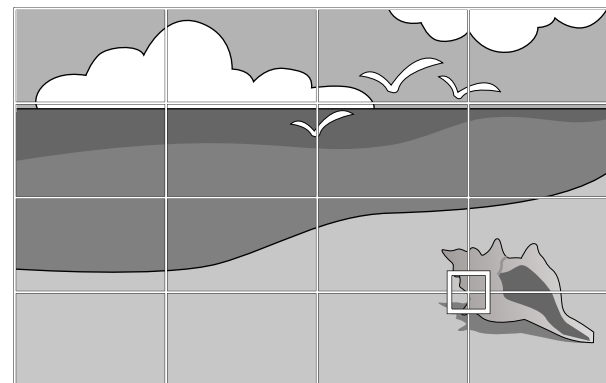

8 Исправьте искажение с помощью кнопок [▲], [▼], [◀] и [▶].

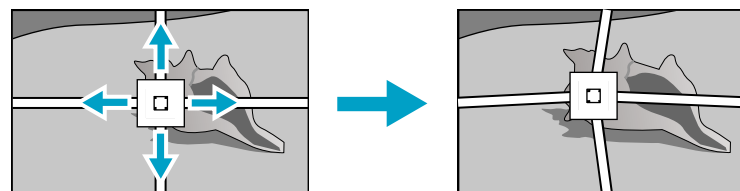

Для продолжения коррекции другой точки нажмите кнопку [Esc] для возврата к предыдущему экрану, а затем повторите действия пунктов 7 и 8.



При каждом нажатии кнопки [↵] можно отобразить или скрыть изображение и сетку.

9 Чтобы завершить коррекцию, нажмите кнопку [Menu].



Можно выполнить точную настройку результатов коррекции. Выберите **Quick Corner** на экране из шага 4, чтобы отрегулировать наклон изображения.

☞ "Quick Corner" [стр.71](#)

Выбор качества проецирования (выбор Цветовой режим)

Выбором настройки, наилучшим образом соответствующей условиям среды проецирования, легко достигается оптимальное качество изображения. Яркость изображения изменяется в зависимости от выбранного режима.

Режим	Рекомендуемое применение
Динамический	Это самый яркий режим. Наилучший вариант для использования в ярко освещенном помещении.
Презентация	Изображения выглядят яркими и реалистичными. Наилучший вариант для показа презентаций или просмотра телевизионных программ в ярко освещенном помещении.
Нейтральный	Верное воспроизведение цветов. Наилучший вариант для проецирования неподвижных изображений, например фотографий.
Кино	Изображения приобретают естественный вид. Наилучший вариант для просмотра фильмов в темном помещении.
BT.709	Воспроизведение изображений, соответствующих ITU-R BT.709.
DICOM SIM	Получаемые изображения будут иметь четкие тени. Идеально для проецирования рентгеновских снимков и других медицинских изображений. Не будучи медицинским устройством, этот проектор не может применяться для постановки диагноза.

Режим	Рекомендуемое применение
Мультипроекция	Минимальная разница цветовых тонов между каждым проецируемым изображением. Идеально для проецирования с нескольких проекторов.

При каждом нажатии кнопки [Color Mode] на экране отображается название Цветовой режим и происходит смена Цветовой режим.

Пульт дистанционного управления

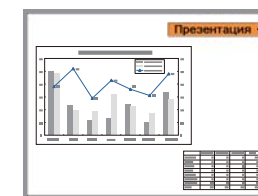
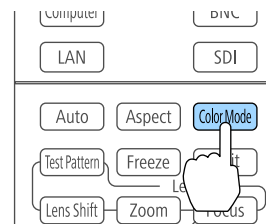

Презентация



Настроить Цветовой режим можно в меню Настройка.

☞ Изображен. – Цветовой режим [стр.157](#)

Настройка яркости

настройка яркости источника света.

- 1 Нажмите кнопку [Menu] во время проецирования.
- 2 Выберите пункт **Парам. Яркость** в меню **Настройки**.

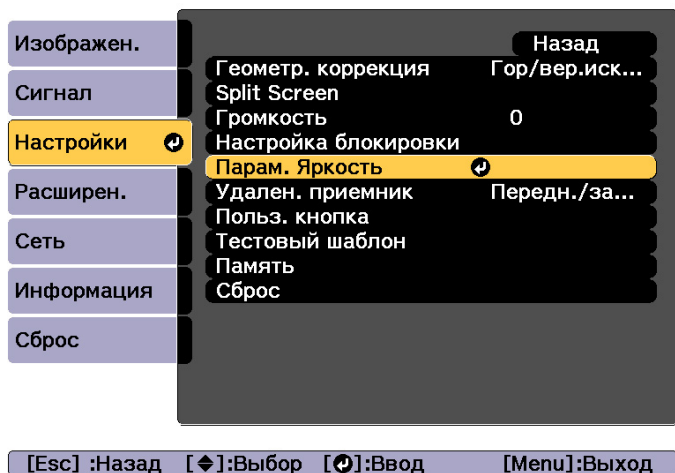

3 Выберите пункт **Режим света**, затем нажмите кнопку [↵].

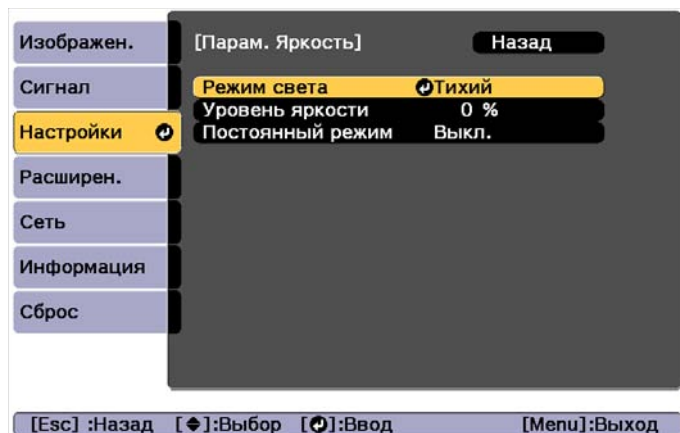

4 Выберите требуемый режим, затем нажмите кнопку [↵].

Обычный: выберите этот режим, если не требуется понижать яркость. В данном режиме срок службы источника света составляет приблизительно 20 000 часов.

Тихий: выберите этот режим, если вам мешает шум вентилятора. В этом режиме яркость составит 70%. В данном режиме срок службы источника света составляет приблизительно 20 000 часов.

Расширенный: выберите этот режим, чтобы продлить срок службы источника света. В этом режиме яркость составит 70%. В данном режиме срок службы источника света составляет приблизительно 30 000 часов.

Пользоват.: выберите этот режим, чтобы установить **Уровень яркости** вручную. Если выбран режим **Пользоват.**, доступен параметр **Постоянный режим**.



Если установлены объективы EB-L1755U/EB-L1750U/EB-L1715S/EB-L1710S, яркость ограничена и для нее невозможно выбрать значение **Обычный**.

ELPLU03, ELPLW05, ELPLM09, ELPLS04, ELPLU02, ELPLR04, ELPLW04, ELPLM06, ELPLM07, ELPLL07

5 Если для параметра **Режим света** установлено значение **Пользоват.**, выберите пункт **Уровень яркости**, а затем при помощи кнопок [◀][▶] задайте яркость.



Если установлены объективы EB-L1755U/EB-L1750U/EB-L1715S/EB-L1710S, регулировка параметра **Уровень яркости** до максимального значения ограничена.

ELPLU03, ELPLW05, ELPLM09, ELPLS04, ELPLU02, ELPLR04, ELPLW04, ELPLM06, ELPLM07, ELPLL07

6 Чтобы поддерживать постоянную яркость, выберите параметр **Постоянный режим** и установите для него значение **Вкл.**



- Если для параметра **Постоянный режим** установлено значение **Вкл.**, невозможно изменить **Режим света** и **Уровень яркости**. Чтобы изменить эти настройки, для параметра **Постоянный режим** необходимо установить значение **Выкл.**
- Если для параметра **Постоянный режим** установлено значение **Выкл.**, значение параметра **Уровень яркости** изменяется в зависимости от текущего состояния источника света.
- Имеется определенный допуск на погрешность значения параметра **Уровень яркости**.
- Если проектор непрерывно работает 24 часа в сутки или если регулярно используется прямое выключение, установите в настройках расписания функцию **Калибр. ист. света**. Если эта функция не установлена, функция «Постоянный режим» не будет работать.
- "Функция планирования" [стр.127](#)

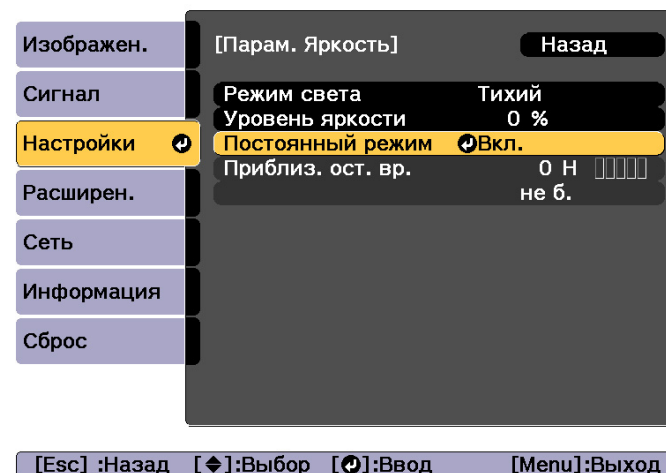

[Esc] :Назад [↵]:Выбор [⏎]:Ввод [Menu]:Выход

Использование функции «Приблиз. ост. вр.»

Если для параметра **Постоянный режим** установлено значение **Вкл.**, отображается пункт **Приблиз. ост. вр.** Функция **Приблиз. ост. вр.** показывает время, в течение которого может поддерживаться постоянная яркость.

Отображающийся уровень	Приблиз. ост. вр.
	Как минимум 10 000 часов
	8000–9999 часов
	6000–7999 часов
	4000–5999 часов
	2000–3999 часов
	0–1999 часов



Время на экране отображается только для справки. Для 30 000 часов и более отображается показание 10 000 ч; для 2000–29 999 часов отображается показание 1000 ч; а до 1999 часов отображается показание 100 ч.

Взаимосвязь между Уровнем яркости и сроком службы источника света

Ниже показана взаимосвязь между Уровнем яркости и сроком службы источника света.

Если для параметра «Постоянный режим» установлено значение «Вкл.»

- ①: уровень яркости.
- ②: приблизительное время до момента снижения яркости источника света наполовину.

①	②
100%	20 000 часов
90%	21 000 часов
80%	24 000 часов
70%	30 000 часов
60%	37 000 часов
50%	47 000 часов
40%	61 000 часов
30%	71 000 часов

Если для параметра «Постоянный режим» установлено значение «Вкл.»

- ①: уровень яркости.
- ②: приблизительное время, в течение которого может поддерживаться постоянная яркость источника света.

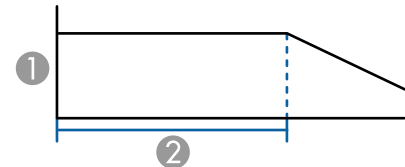
①	②	Иллюстрация
85%	6000 часов	
80%	10 000 часов	
70%	19 000 часов	
60%	29 000 часов	
50%	41 000 часов	
40%	56 000 часов	
30%	78 000 часов	



- В зависимости от условий и среды эксплуатации проектора примерный срок службы источника света может быть не реализован.
- Выше приведены нормы времени при непрерывном использовании проектора без изменения настроек **Уровень яркости** или **Постоянный режим**, это не гарантированные значения.
- В зависимости от использования и условий эксплуатации может потребоваться замена частей внутри проектора до истечения срока службы источника света.
- Если для параметра **Постоянный режим** установлено значение **Вкл.** и превышена расчетная продолжительность поддержания постоянной яркости, может оказаться невозможно установить высокое значение для параметра **Уровень яркости**.

Настройка количества света при проецировании изображения

Автоматическая настройка светимости в соответствии с яркостью изображения позволяет получать глубокие, богатые картинки.



Параметр **Динам. контраст** можно настроить, только если для параметра **Цветовой режим** установлено значение **Динамический** или **Кино**.

- 1 Нажмите кнопку [Menu] во время проецирования.
- 2 Выберите пункт **Динам. контраст** в меню **Изображен.**, а затем нажмите кнопку [↵].

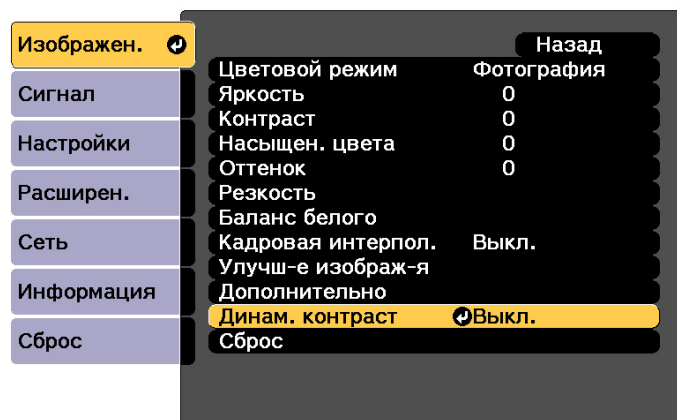

[Esc] :Назад [↕]:Выбор [↻]:Ввод [Menu]:Выход

- 3 Выберите значение **Нормальная** или **Выс. скорость**, а затем нажмите кнопку [↵].

Настройки сохраняются для каждого цветового режима.

- 4 Для завершения настройки нажмите кнопку [Menu].

Изменение формата проецируемого изображения

Для проецируемых изображений можно изменять параметр **Формат изображения** в соответствии с типом, соотношением высоты и ширины и разрешением входного сигнала.

Доступные форматы зависят от установленного параметра Тип экрана.



Задайте **Тип экрана** перед изменением соотношения сторон.
 "Настройки экрана" [стр.33](#)

Способы смены

При каждом нажатии кнопки [Aspect] на пульте дистанционного управления на экране отображается название формата и происходит его смена.

Пульт дистанционного управления



Режим соотношения сторон	Описание
Авто	Проецирование с надлежащим форматом изображения на основе информации из входного сигнала.
Нормальное	Проецирование с сохранением соотношения сторон входного изображения.
4:3	Проецирование с форматом изображения 4:3.
16:9	Проецирование с форматом изображения 16:9.
Полное	Проецирование изображения в полный экран.
Увел. по гор.	Проецирование входного изображения, увеличенного до полного размера по ширине экрана, с сохранением соотношения сторон. Участки, выходящие за края экрана, не проецируются.
Увел. по вер.	Проецирование входного изображения, увеличенного до полного размера по высоте экрана, с сохранением соотношения сторон. Участки, выходящие за края экрана, не проецируются.

Режим соотношения сторон	Описание
Нативное	Проецирование в центр экрана с разрешением входного изображения. Участки, выходящие за края экрана, не проецируются.

- Настроить соотношение сторон можно также в меню Настройка.
 - ☛ **Сигнал – Соотношен. сторон** [стр.160](#)
- Если части компьютерного изображения отсутствуют, установите для параметра **Разрешение** в меню Configuration (Настройка) значение **Растянутое** или **Нормальная** в соответствии с разрешением экрана компьютера.
 - ☛ **Сигнал – Разрешение** [стр.160](#)

Режим соотношения сторон изменяется согласно данным в приведенных ниже таблицах.

Приведенные ниже цвета изображений в таблицах, выводимых на экран, указывают на области, которые не отображаются.

■: область, в которой изображение не отображается в зависимости от настройки типа экрана.

□: область, в которой изображение не отображается в зависимости от настройки соотношения сторон.

EB-L1755U/EB-L1750U/EB-L1505UH/EB-L1500UH/EB-L1495U/EB-L1490U

Настройка типа экрана: 16:10

	Соотношение сторон входного сигнала		
	16:10	16:9	4:3
Авто или Нормальная			

	Соотношение сторон входного сигнала		
	16:10	16:9	4:3
16:9			
Полное			
Увел. по гор.			
Увел. по вер.			
Нативное*			

* Изображение может отличаться в зависимости от разрешения входного сигнала.

Настройка типа экрана: 16:9





	Соотношение сторон входного сигнала		
	16:10	16:9	4:3
Авто или Нормальная			
Полное			

	Соотношение сторон входного сигнала		
	16:10	16:9	4:3
Увел. по гор.			
Увел. по вер.			
Нативное*			

* Изображение может отличаться в зависимости от разрешения входного сигнала.

Настройка типа экрана: 4:3

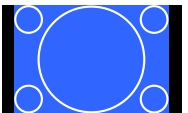
	Соотношение сторон входного сигнала		
	16:10	16:9	4:3
Авто или Нормальная			
4:3*1			
16:9			
Увел. по гор.			

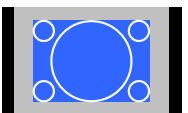

	Соотношение сторон входного сигнала		
	16:10	16:9	4:3
Увел. по вер.			
Нативное*2			





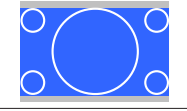

*1 Если в качестве входного сигнала используется HDTV (720p/1080i/1080p), соотношение сторон выдерживается в том случае, если изображение обрезается слева и справа.

*2 Только изображения с компьютера и с порта HDMI/HDBaseT. Изображение может отличаться в зависимости от разрешения входного сигнала.

EB-L1715S/EB-L1710S/EB-L1515S/EB-L1510S

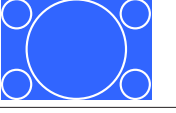
Настройка типа экрана: 4:3

	Соотношение сторон входного сигнала		
	16:10	16:9	4:3
Авто или Нормальная			
4:3*1			
16:9			
Увел. по гор.			

	Соотношение сторон входного сигнала		
	16:10	16:9	4:3
Увел. по вер.			
Нативное*2			

*1 Если в качестве входного сигнала используется HDTV (720p/1080i/1080p), соотношение сторон выдерживается в том случае, если изображение обрезается слева и справа.

*2 Только изображения с компьютера и с порта HDMI/HDBaseT. Изображение может отличаться в зависимости от разрешения входного сигнала.

Настройка типа экрана: 16:9

	Соотношение сторон входного сигнала		
	16:10	16:9	4:3
Авто или Нормальная			
Полное			
Увел. по гор.			
Увел. по вер.			

	Соотношение сторон входного сигнала		
	16:10	16:9	4:3
Нативное*			

* Изображение может отличаться в зависимости от разрешения входного сигнала.

Настройка типа экрана: 16:10

	Соотношение сторон входного сигнала		
	16:10	16:9	4:3
Авто или Нормальная			
16:9			
Полное			
Увел. по гор.			
Увел. по вер.			
Нативное*			

* Изображение может отличаться в зависимости от разрешения входного сигнала.

Настройка изображения

Регулировка параметров Оттенки, Насыщенность и Яркость

Параметры **Оттенок** (тон), **Насыщенность** (реалистичность), **Яркость** шести осей: R (красный), G (зеленый), B (синий), C (голубой), M (пурпурный) и Y (желтый) можно настроить в соответствии с предпочтениями.

- 1 Нажмите кнопку [Menu] во время проецирования.
- 2 Выберите **Дополнительно** в меню **Изображен.**, а затем нажмите кнопку [↵].

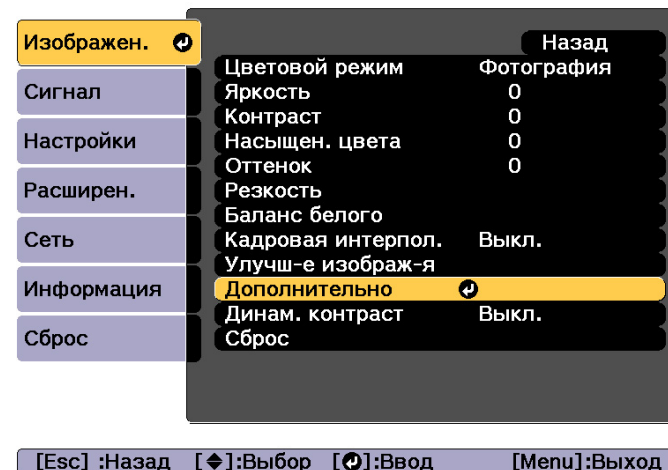

- 3 Выберите **RGBCMY**, а затем нажмите кнопку [↵].
- 4 Кнопками [▲][▼] выберите цвет для настройки, а затем нажмите кнопку [↵].

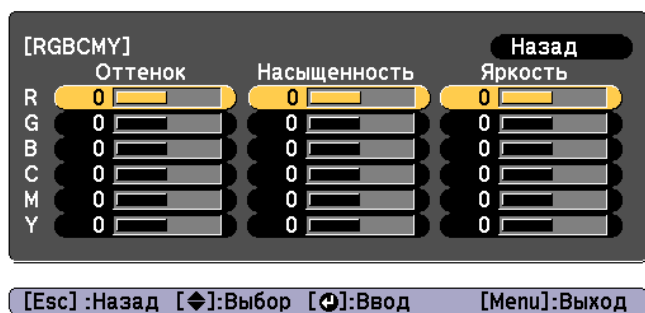

- 5** Воспользуйтесь кнопками [▲][▼] для выбора пункта, а затем кнопками [◀][▶], чтобы выполнить настройку.

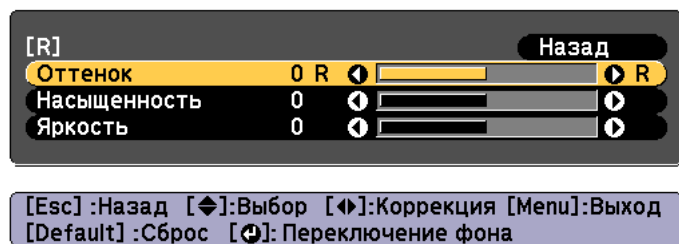

Каждое нажатие кнопки [↵] изменяет экран настройки.

- 6** Чтобы завершить коррекцию, нажмите кнопку [Menu].

Регулировка параметра Гамма

Можно настроить разницу яркости полутонов, которая возникает в зависимости от подключенного устройства.

Ее можно настроить одним из следующих способов.

- Выбор и регулировка корректирующего значения
- Регулировка с помощью графика регулировки гаммы

Настройте, используя неподвижное изображение. Гамму нельзя правильно настроить при воспроизведении фильмов.

Выбор и регулировка корректирующего значения

- 1** Нажмите кнопку [Menu] во время проецирования.
- 2** Выберите **Дополнительно** в меню **Изображен.**, а затем нажмите кнопку [↵].

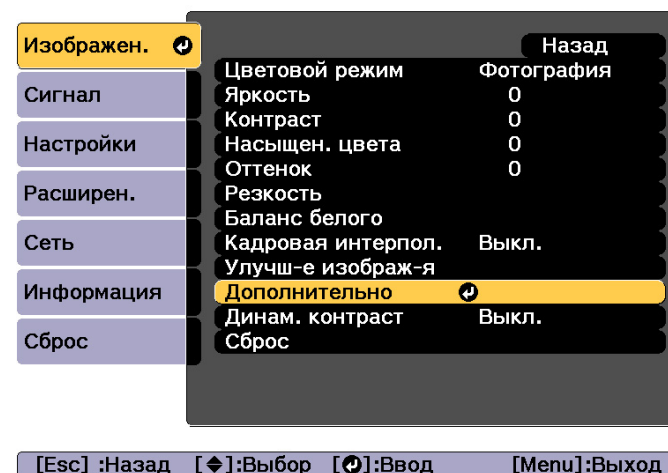

- 3** Выберите пункт **Гамма**, а затем нажмите кнопку [↵].

- 4** Кнопками [▲][▼] выберите значение коррекции, а затем нажмите кнопку [↵] для подтверждения выбора.

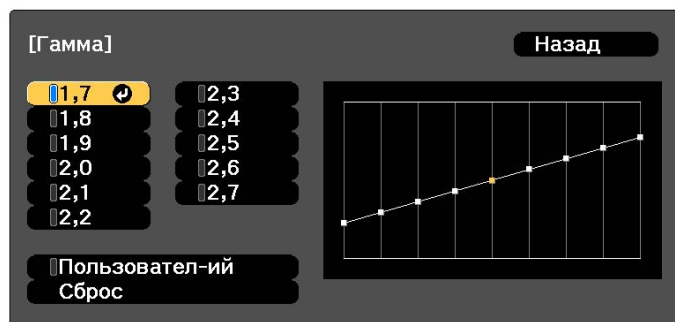

[Esc] :Назад [◀▶]:Выбор [↵]:Уст. [Menu]:Вых.

При выборе большего значения темные области изображения становятся ярче, но насыщенность цвета в более светлых областях может уменьшиться.

При выборе меньшего значения можно уменьшить общую яркость изображения, чтобы сделать изображение более четким.

Если для параметра **Цветовой режим** в меню **Изображен.** выбрано **DICOM SIM**, выберите значение настройки в зависимости от размера проекции.

- Если размер проекции менее 150 дюймов, выберите меньшее значение.
- Если размер проекции более 150 дюймов, выберите большее значение.



Медицинские изображения могут отображаться неправильно в соответствии со средой установки и техническими характеристиками экрана.

Регулировка с помощью графика регулировки гаммы

Выберите точку тона на графике и выполните настройки.

1 Нажмите кнопку [Menu] во время проецирования.

2 Выберите **Дополнительно** в меню **Изображен.**, а затем нажмите кнопку [↵].

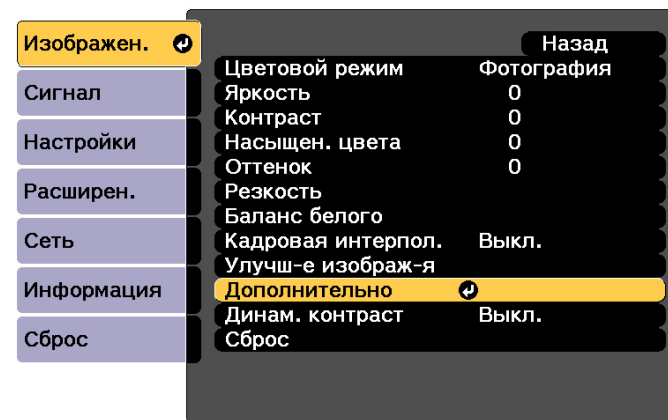

[Esc] :Назад [◀▶]:Выбор [↵]:Ввод [Menu]:Выход

3 Выберите пункт **Гамма**, а затем нажмите кнопку [↵].

4 Выберите **Пользовател-ий** и подтвердите выбор кнопкой [↵].

5 Кнопками [◀][▶] выберите тон для изменения, а затем выполните настройки кнопками [▲][▼]. После выполнения всех изменений подтвердите их кнопкой [↵].

При использовании кнопок [◀][▶] для выбора тона для изменения изображение мигает и можно проверить область тона настраиваемого объекта.



- 6** При отображении запроса **Вы хотите продолжить настройку?** выберите **Да** или **Нет**.

Для настройки другого тона выберите **Да** и повторите процедуру с шага 5.

Кадровая интерпол.

Текущий и предыдущий кадры используются для создания промежуточных кадров, интерполяция которых приводит к отображению плавно двигающихся изображений. Можно исправить изображения, движущиеся неестественно, например посредством пропуска кадров при проецировании быстро движущихся изображений.

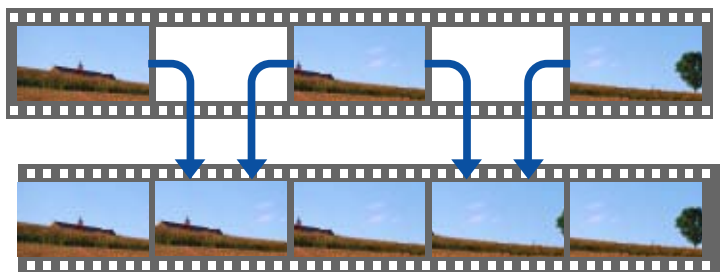

- 1** Нажмите кнопку [Menu] во время проецирования.

- 2** Выберите **Кадровая интерпол.** в меню **Изображен.**, а затем нажмите кнопку [↵].

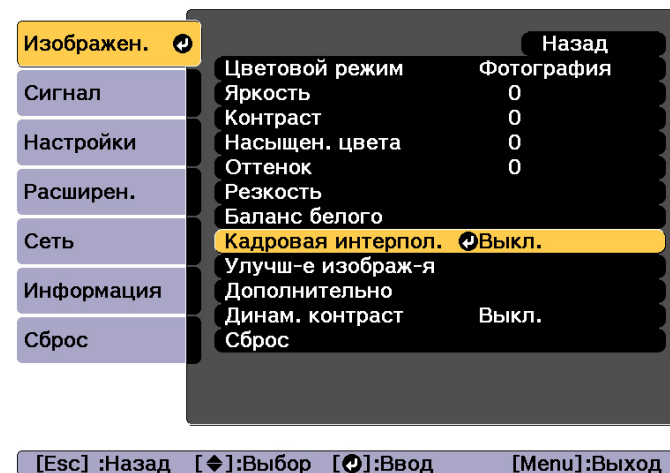

- 3** Выберите уровень интерполяции: **Низкий**, **Нормальная** или **Высокий**.

Установите значение **Выкл.** при появлении шумов после применения выбранного значения.

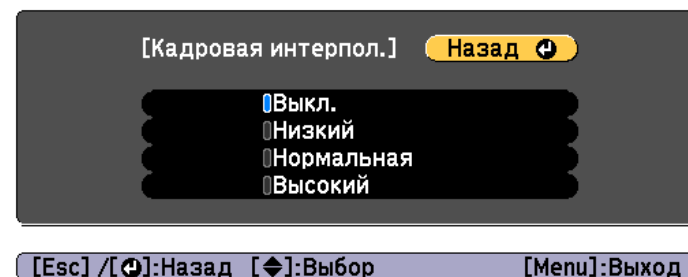

- 4** Для завершения настройки нажмите кнопку [Menu].

Изменение разрешения изображения (Улучш-е изображ-я)

С помощью функции **Улучш-е изображ-я** можно так настроить разрешение, чтобы обеспечить его четкую передачу с выраженными текстурами и материальным ощущением.

- 1 Нажмите кнопку [Menu] во время проецирования.
- 2 Выберите **Улучш-е изображ-я** в меню **Изображен.**, а затем нажмите кнопку [↵].

Отображается следующий экран.

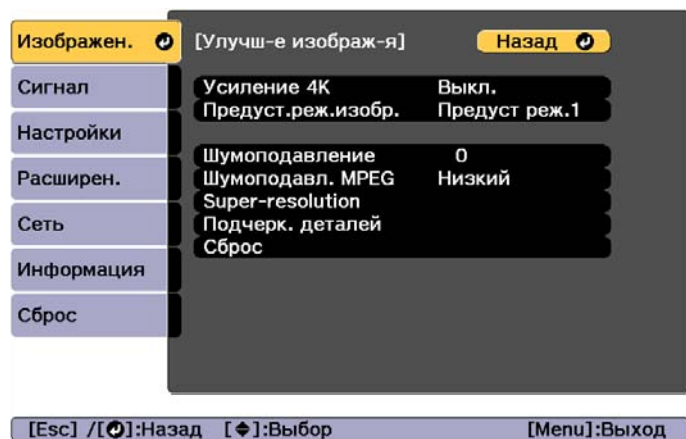

Усиление 4К (Только для моделей EB-L1755U/EB-L1750U/EB-L1505UH/EB-L1500UH/EB-L1495U/EB-L1490U)

Функция усиления 4К обеспечивает проецирование изображения с двойным разрешением за счет смещения 1 пикселя по диагонали с шагом 0,5 пикселя.

Изображение высокого разрешения проецируется с высокой детализацией.

- 1 Выберите **Усиление 4К** в меню **Улучш-е изображ-я**, а затем нажмите кнопку [↵].

- 2 Выберите одно из следующего, а затем нажмите кнопку [↵].

Выкл. Отключает усиление 4К. При подаче на вход проектора сигнала с разрешением больше разрешения панели изображение отображается в соответствии с разрешением проектора.

Full HD. При подаче на вход сигнала с разрешением 1080i/1080p/WUXGA или выше включается усиление 4К.

WUXGA+. При подаче на вход сигнала с разрешением выше WUXGA включается усиление 4К. Для проецирования фильмов высокого разрешения можно проецировать изображение высокого разрешения, используя эту настройку с параметром **Предуст.реж.изобр.**

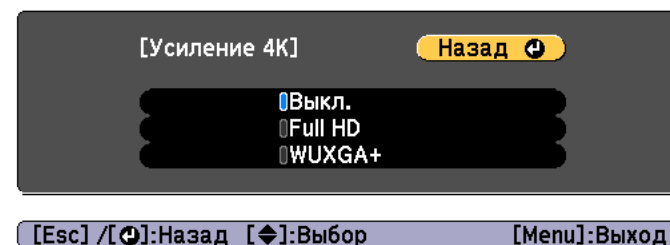

- Для проецирования с нескольких проекторов выберите **Выкл.**, чтобы унифицировать каждое изображение.
- Параметр **Выкл.** идеально подходит для проецирования презентационных материалов с компьютеров и т. д.
- При выборе **Full HD** или **WUXGA+** происходит отмена состояния, скорректированного при помощи следующих функций: Переход края, Масштаб, Изогнут. поверхн., Коррекция точки, Угол стены. При выборе для параметра **Усиление 4К** значения **Выкл.** настройки возвращаются в предыдущее состояние.

3 Нажмите кнопку [Esc] для возврата к предыдущему экрану.

Предуст.реж. изобр.

Выберите оптимальные настройки согласно проецируемому изображению из пяти предустановленных режимов, подготовленных заранее.

В предустановленных режимах сохраняются следующие настройки:

Шумоподавление, Шумоподавл. MPEG, Super-resolution, Подчерк. деталей.

1 Выберите **Предуст.реж.изобр.** в меню **Улучш-е изображ-я**, а затем нажмите кнопку [↵].

2 Выберите одно из следующего, а затем нажмите кнопку [↵].
Предуст реж.1 – Предуст реж.5. Заранее сохраненные настройки будут применены к изображению.

Выкл. Выберите, чтобы выключить предустановленные режимы.

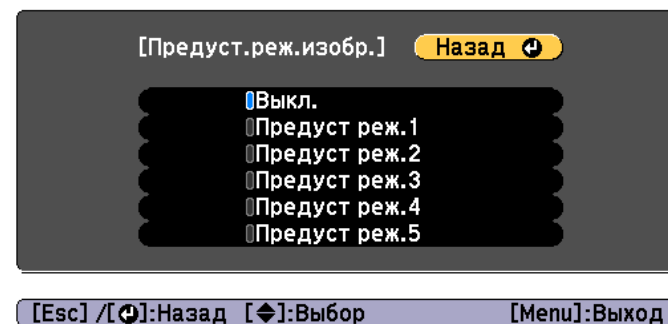

- После выбора **Предуст реж.1 – Предуст реж.5** можно выполнить точную настройку каждого отдельного параметра. После настройки параметр будет перезаписан.
- После настройки параметр будет перезаписан отдельно при включении и выключении функции **Усиление 4К**.

3 Нажмите кнопку [Esc] для возврата к предыдущему экрану.

Шумоподавление

При подаче чересстрочных или прогрессивных чересстрочных сигналов можно сгладить необработанные изображения и добиться более мягкого качества изображения.



Эта функция отключается в следующих случаях:

- при выборе для параметра **Обработка изобр.** значения **Быстрый 2**;
- при включении функции **Усиление 4К**;
- при подаче на вход сигнала с разрешением выше WUXGA
- Установите для параметра **Предуст.реж.изобр.** значение **Выкл.**

1 Выберите **Шумоподавление** в меню **Улучш-е изображ-я**, а затем нажмите кнопку [↵].

2 Отрегулируйте значение с помощью кнопок [◀][▶].



3 Нажмите кнопку [Esc] для возврата к предыдущему экрану.

Шумоподавление MPEG

Уменьшение точки растра и блокировка шумов, возникающих на контурах, при проецировании фильмов формата MPEG.



Эта функция отключается в следующих случаях:

- при включении функции **Усиление 4К**;
- при подаче на вход сигнала с разрешением выше WUXGA
- Установите для параметра **Предуст.реж.изобр.** значение **Выкл.**

1 Выберите **Шумоподав. MPEG** в меню **Улучш-е изображ-я**, а затем нажмите кнопку [↵].

2 Выберите уровень шумоподавления: **Низкий**, **Нормальная** или **Высокий**, – а затем нажмите кнопку [↵].

При выборе **Выкл.** функция **Шумоподав. MPEG** выключается.

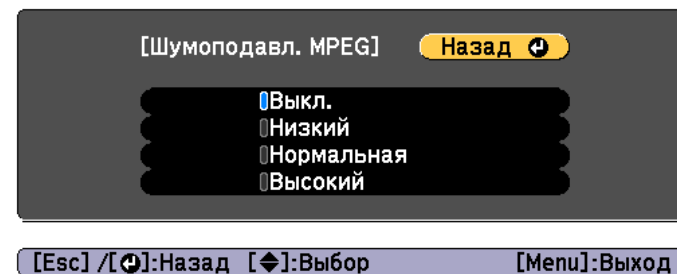

3 Нажмите кнопку [Esc] для возврата к предыдущему экрану.

Super-resolution

Уменьшение размытия, образующегося по краю, когда разрешение сигнала изображения проецируется с масштабированием, для повышения четкости изображения.



Отключается, если для параметра **Предуст.реж.изобр.** установлено значение **Выкл.**

- 1 Выберите **Super-resolution** в меню **Улучш-е изображ-я**, а затем нажмите кнопку [↵].
- 2 Воспользуйтесь кнопками [▲][▼] для выбора пункта, а затем кнопками [◀][▶], чтобы выполнить настройку.

Наст. тонких линий. При положительном значении данного параметра будут усиливаться такие детали изображения, как отдельные волоски или рисунок ткани.

Мягкий фокус. При положительном значении данного параметра будут усиливаться и отчетливо видны такие детали изображения, как контуры, фон и основные элементы объектов.

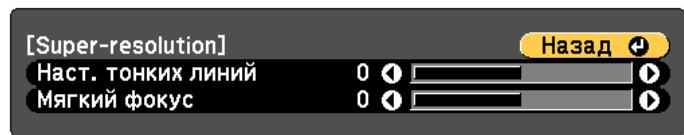

[Esc] / [⏪]:Назад [⏩]:Выбор [Menu]:Выход

- 3 Нажмите кнопку [Esc] для возврата к предыдущему экрану.

Подчерк. деталей

Можно усилить контрастность в детализированных участках для создания изображения с более выраженными текстурами и материальным ощущением.



Отключается, если для параметра **Предуст.реж.изобр.** установлено значение **Выкл.**

- 1 Выберите **Подчерк. деталей** в меню **Улучш-е изображ-я**, а затем нажмите кнопку [↵].
- 2 Воспользуйтесь кнопками [▲][▼] для выбора пункта, а затем кнопками [◀][▶], чтобы выполнить настройку.

Сила. Чем больше значение, тем больше контрастность.

Диапазон. Чем больше значение, тем больше диапазон усиления детализации.

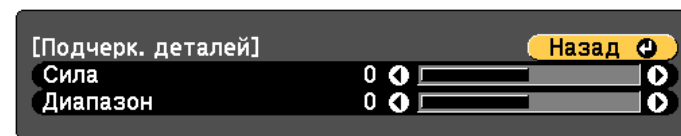

[Esc] / [⏪]:Назад [⏩]:Выбор [Menu]:Выход



В зависимости от изображения может быть заметен световой эффект на границе между цветами. Если данный эффект является нежелательным, установите меньшее значение.

- 3 Нажмите кнопку [Esc] для возврата к предыдущему экрану.

Проецирование 3D-изображений (только для моделей EB-L1505UH/EB-L1500UH/EB-L1495U/EB-L1490U/EB-L1515S/EB-L1510S)

Используя два проектора, можно проецировать пассивные 3D-изображения. Для проецирования и просмотра 3D-изображений требуется следующее:

- поляризатор;
- пассивные 3D-очки;
- стойка для оборудования;
- киноэкран для пассивного 3D-изображения.



Данный проектор распределяет направление поляризующего проецирования для компонентов R (красный), G (зеленый) и B (синий). Нет необходимости инвертировать сигналы изображения G (зеленый) для левого и правого глаза.



Полезные функции

В данном разделе описаны функции "Мультипроекция", "Split Screen", "Память", "График" и "Безопасность".

Можно настроить несколько проекторов так, чтобы они проецировали одно крупное широкоформатное изображение.

Можно скорректировать разницу яркости и оттенка цветов каждого проецируемого изображения, чтобы сформировать однородное изображение на экране.



- Установите **Усиление 4K** на **Выкл.** (Только для моделей EB-L1755U/EB-L1750U/EB-L1505UH/EB-L1500UH/EB-L1495U/EB-L1490U)
- Рекомендуется настраивать фокус, масштабирование и сдвиг линзы по крайней мере через 20 минут после запуска проецирования, поскольку изображения являются нестабильными сразу после включения проектора.
- Если значения параметра **Геометр. коррекция** слишком велики, будет сложно отрегулировать положение перекрывающихся изображений.
- С помощью Тестовый шаблон можно настроить состояние проецирования без подключения видеоборудования.
☛ "Отображение тестового шаблона" [стр.35](#)
- Точную регулировку можно провести при проецировании изображения в формате точка к точке, которое можно отображать без необходимости его увеличения или уменьшения.

Процедура регулировки

Автоматическая регулировка в онлайнном режиме

Изображения, проецируемые несколькими проекторами, можно автоматически отрегулировать, чтобы они соответствовали параметрам проектора, выбранного в качестве главного (Сопост. экранов).

Однако, если в группу включается проектор с самой низкой яркостью, яркость автоматически регулируется по этому проектору. В качестве главного выберите проектор, параметры цвета и яркости которого следует использовать в качестве стандартных.

- Если требуется, чтобы изображение было максимально ярким: Установите для параметра **Режим света** всех проекторов значение **Нормальный**. Кроме того, для параметра **Режим света** можно установить значение **Пользоват.**, а для параметра **Уровень яркости** — 100%.

- Если требуется установить определенную яркость: На проекторе с самой низкой яркостью установите для параметра **Режим света** значение **Пользоват.**, а затем установите для параметра **Уровень яркости** нужное значение. Также назначьте этот проектор главным.

☛ **Настройки – Парам. Яркость – Режим света – Уровень яркости** [стр.162](#)

Предварительная подготовка

- (1) Подключите все проекторы к сетевому концентратору посредством сетевых кабелей.
- (2) Включите главный проектор.
- (3) Задайте ID для главного проектора и пульта ДУ.
☛ "Установите ID проектора" [стр.46](#)
- (4) Включите все проекторы
- (5) Установите на всех проекторах для параметра **ДНСР** значение **Вкл.** или удостоверьтесь, что проекторам назначены корректные IP-адреса.
☛ **Сеть – Конфигурации сети – Проводная ЛВС – Настройки IP** [стр.177](#)
- (6) Удостоверьтесь, что для параметра **Спящий режим** установлено значение **Выкл.**, чтобы проектор не отключился во время регулировки.
☛ **Расширен. – Управление – Спящий режим** [стр.164](#)

Регулировка положения проецируемого изображения

- (1) Отрегулируйте положение (угол установки) проектора.
☛ "Настройка установки" [стр.33](#)
- (2) Отрегулируйте взаимное расположение изображений.
☛ "Автоматическая настройка проецирования мозаикой" [стр.103](#)

Настройка проецируемых изображений

- (1) Отрегулируйте соотношение сторон проецируемых изображений.
☛ "Настройки экрана" [стр.33](#)
☛ "Изменение формата проецируемого изображения" [стр.87](#)
- (2) Отрегулируйте сдвиг объектива.
☛ "Настройка положения проецируемого изображения (сдвиг объектива)" [стр.37](#)
- (3) Отрегулируйте увеличение и фокус.
☛ "Регулировка размера изображения" [стр.40](#)
☛ "Регулировка фокуса" [стр.41](#)
- (4) Скорректируйте незначительные различия на изображениях.
☛ "Коррекция точки" [стр.81](#)
- (5) Совместите края изображений.
☛ "Переход края" [стр.105](#)
☛ "Уровень черного" [стр.107](#)
- (6) Настройте яркость и оттенок изображений.
☛ "Сопост. экранов" [стр.111](#)
- (7) Выберите фрагменты изображений.
☛ "Отображение масштабированного изображения" [стр.114](#)

Регулировка вручную в автономном режиме

Вручную настройте изображения, проецируемые всеми проекторами.

Предварительная подготовка

- (1) Включите все проекторы
- (2) Задайте ID для всех проекторов и пультов ДУ.
☛ "Установите ID проектора" [стр.46](#)

Регулировка положения проецируемого изображения

- (1) Отрегулируйте положение (угол установки) проектора.
☛ "Настройка установки" [стр.33](#)
- (2) Отрегулируйте взаимное расположение изображений.
☛ "Настройка проецирования мозаикой вручную" [стр.104](#)

Настройка проецируемых изображений

- ☛ "Настройка проецируемых изображений" [стр.102](#)

Мозаика

Проецирование одного и того же изображения с нескольких проекторов для создания одного большого изображения. Для проецирования можно использовать до девяти проекторов.

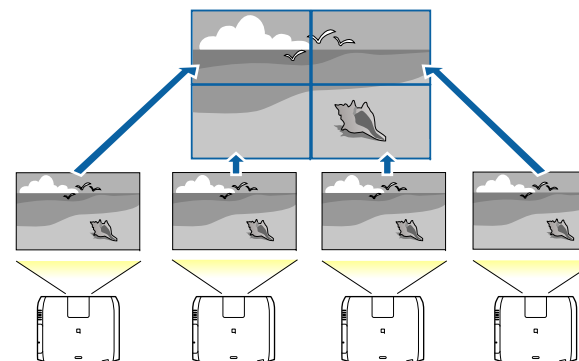



Перед настройкой проецирования мозаикой отрегулируйте форму проецируемого изображения, чтобы она была прямоугольной. Также отрегулируйте размер и фокус изображений.

- ☛ "Регулировка размера изображения" [стр.40](#)
- ☛ "Регулировка фокуса" [стр.41](#)

Автоматическая настройка проецирования мозаикой

В этом разделе объясняется, как выбрать проектор, используемый в режиме **Группировка**, и затем автоматически настроить проецируемые изображения.



Функция Устан. местополож. выполняется с использованием камеры, встроенной в переднюю панель проектора. Между камерой и проецируемыми изображениями не должно быть никаких преград.

- 1** Нажмите кнопку [Menu] во время проецирования.
- 2** Выберите **Мультипроекция** в меню **Расширен.**, а затем нажмите кнопку [↵].
- 3** Выберите пункт **Группировка**, затем нажмите кнопку [↵].
- 4** Выберите проекторы, которые будут использоваться для проецирования мозаикой, а затем нажмите кнопку [↵].

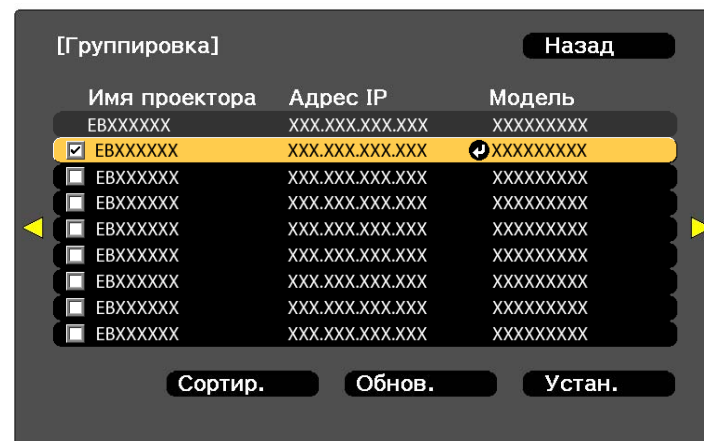

[Esc] :Назад [◆]:Выбор [⏻]:Установить [Menu]:Вых.

- (1) Выберите проекторы, которые требуется использовать, установив флажки. Выберите пункт **Обнов.**, чтобы обновить список. Выберите пункт **Сортир.**, чтобы упорядочить проекторы.
- (2) Выберите **Устан.**, а затем нажмите кнопку [↵].

- 5** Выберите **Распол. мозаикой**, а затем нажмите кнопку [↵].
- 6** Выберите пункт **Распол. мозаикой**. Выберите пункт **Авто**, затем нажмите кнопку [Esc].

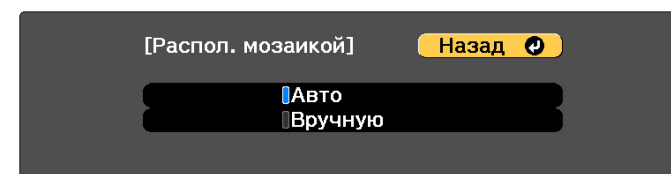

[Esc] /[⏻]:Назад [◆]:Выбор [Menu]:Выход

7 Выберите **Устан. местополож.**, а затем нажмите кнопку [↵].
Изображение будет расположено автоматически.

Если отображается сообщение «Назначьте идентификаторы найденным проекторам. Продолжить?», выберите пункт **Да**.

По окончании настройки отобразится показанная ниже страница.



[Esc] / [⏪]:Назад [←→]:Сместить [Menu]:Выход



Если изображение расположено некорректно, выберите пункт **Вручную** на шаге 6, а затем выполните указанные ниже действия, чтобы расположить изображение вручную.

- (1) Установите параметры **Строка** и **Столбец** в меню **Макет**.
- (2) Выберите **Установить**, а затем нажмите кнопку [↵].
- (3) Выберите местоположение в меню **Устан. местополож.**, а затем нажмите кнопку [↵].
- (4) Повторите шаг 3, чтобы изменить местоположение изображений со всех проекторов.
- (5) Выберите **Установить**, а затем нажмите кнопку [↵].

8 Подайте сигнал для показа изображения.

☛ "Автоматическое обнаружение входящих сигналов и смена проецируемого изображения (Поиск источника)" [стр.66](#)

По окончании настройки проецирования мозаикой уберите все пробелы и различия оттенков между проецируемыми изображениями.

☛ "Настройка проецируемых изображений" [стр.102](#)



- После настройки проецирования мозаикой не изменяйте IP-адреса и имена проекторов. В противном случае автоматическая настройка изображения не будет выполняться.
 - После настройки проецирования мозаикой все проекторы можно настраивать с помощью одного пульта ДУ. Выберите ID проектора, который требуется настроить при помощи пульта ДУ. ID проектора можно узнать, выбрав пункты **Распол. мозаикой** – **Инф. о местоп.**
- ☛ "Установка ID пульта ду" [стр.47](#)

Настройка проецирования мозаикой вручную

В этом разделе объясняется, как настроить местоположение изображений вручную без использования функции **Группировка**.

- 1** Нажмите кнопку [Menu] во время проецирования.
- 2** Выберите **Мультипроекция** в меню **Расширен.**, а затем нажмите кнопку [↵].
- 3** Выберите **Распол. мозаикой**, а затем нажмите кнопку [↵].
- 4** Выберите **Макет**, а затем нажмите кнопку [↵].
 - (1) Настройте количество проекторов в пунктах **Строка** и **Столбец**.
 - (2) Выберите **Установить**, а затем нажмите кнопку [↵].

5 Повторите шаги 1–4 для каждого проектора, использующегося для мозаики.

6 Выберите **Устан. местополож.**, а затем нажмите кнопку [**↵**].

(1) Настройте положения проецируемых изображений в пунктах **Порядок строк** и **Порядок столбцов**.

Порядок строк. Располагает экраны сверху вниз в порядке 1, 2, 3.

Порядок столбцов. Располагает экраны слева направо в порядке А, В, С.

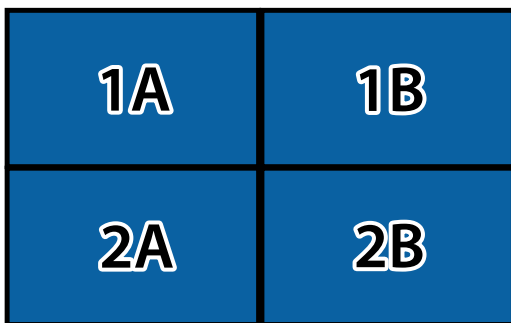

(2) Выберите **Установить**, а затем нажмите кнопку [**↵**].

7 Повторите шаг 6 для каждого проектора.

8 Подайте сигнал для показа изображения.

☛ "Автоматическое обнаружение входящих сигналов и смена проецируемого изображения (Поиск источника)" [стр.66](#)

По окончании настройки проецирования мозаикой устраните все пробелы и различия оттенков между проецируемыми изображениями.

☛ "Настройка проецируемых изображений" [стр.102](#)

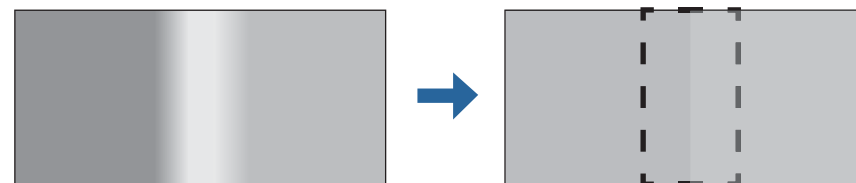

Чтобы повысить точность регулировки, перед настройкой переходов краев нажмите кнопку [Color Mode] на пульте ДУ, а затем установите для параметре **Цветовой режим** значение **Мультипроекция**.

1 Нажмите кнопку [Menu] во время проецирования.

2 Выберите пункт **Мультипроекция** в меню **Расширен.**

3 Выберите пункт **Переход края**, затем нажмите кнопку [**↵**].
Отображается следующий экран.

Переход края

Можно выполнить тонкую регулировку перекрывающихся областей, чтобы создать плавный экран.

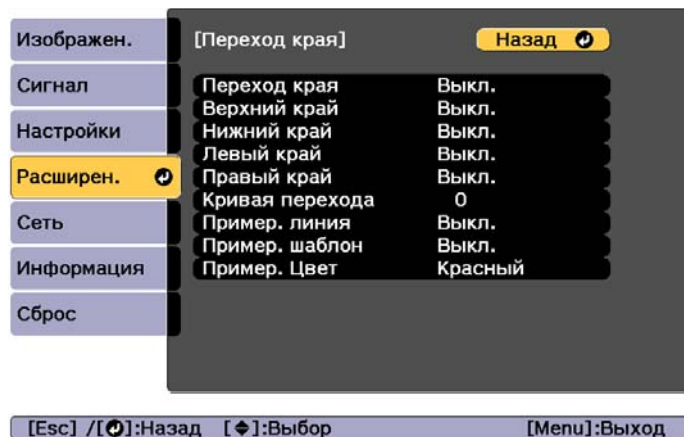

Подменю	Функция
Переход края	Установите значение Вкл. для активации функции Переход края. Установите значение Выкл. , если проецирование с нескольких проекторов не выполняется.
Верхний край/ Нижний край/ Левый край/ Правый край	Переход: установите значение Вкл. для активации функции Переход края по направлению к вашему местоположению, при этом диапазон перехода будет затемнен. Старт. позиц. налож. Отображает начальное положение наложения как красную линию и выполняет настройку на уровне одного пикселя. Диапазон перехода: Регулировка диапазона, который необходимо затемнить. Регулировка возможна на уровне одного пикселя. Максимальный диапазон — 45% разрешения.
Кривая перехода	Можно выбрать один из 16 способов затемнения.
Пример. линия	Установите значение Вкл. для отображения направляющей на диапазоне установки функции Переход края.

Подменю	Функция
Пример. шаблон	Установите значение Вкл. для отображения направляющей для совмещения положения диапазона настройки функции Переход края.
Пример. Цвет	Выберите комбинацию пример. цветов из шести имеющихся.

- 4** Активируйте функцию Переход края.
 - (1) Выберите пункт **Переход края**, затем нажмите кнопку [↵].
 - (2) Выберите пункт **Вкл.**, затем нажмите кнопку [↵].
 - (3) Нажмите кнопку [Esc].

 - 5** Для параметра **Пример. линия** установите значение **Вкл.**
 - (1) Выберите пункт **Пример. линия** и нажмите кнопку [↵].
 - (2) Выберите пункт **Вкл.**, затем нажмите кнопку [↵].
 - (3) Нажмите кнопку [Esc].
- 
 Если направляющая нечеткая, можно изменить ее цвет в пункте **Пример. Цвет**.
- 6** Для параметра **Пример. шаблон** выберите значение **Вкл.**
 - (1) Выберите пункт **Пример. шаблон**, затем нажмите кнопку [↵].
 - (2) Выберите пункт **Вкл.**, затем нажмите кнопку [↵].
 - (3) Нажмите кнопку [Esc].

 - 7** Установите значение **Верхний край**, **Нижний край**, **Левый край** или **Правый край** в соответствии с перекрывающимися частями изображения.

В качестве примера ниже приведены способы настройки экрана (1).

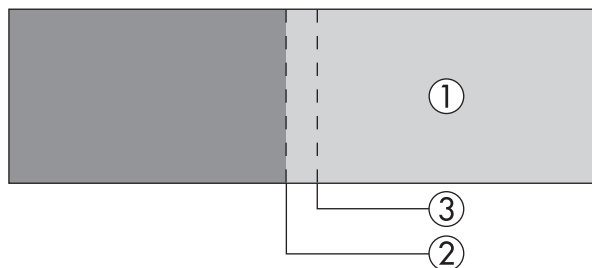

Как показано на примере выше, необходимо отрегулировать **Левый край**, поскольку в левой части изображения (1) будут отображаться перекрывающиеся области.

- (1) Выберите пункт **Левый край**, затем нажмите кнопку [↵].
- (2) Выберите пункт **Переход**, затем нажмите кнопку [↵].
- (3) Выберите пункт **Вкл.**, затем нажмите кнопку [↵].
- (4) Нажмите кнопку [Esc].
- (5) В пункте **Старт. позиц. налож.** совместите начальное положение наложения с краем (2) изображения.
- (6) Нажмите кнопку [Esc].
- (7) В пункте **Диапазон перехода** настройте диапазон (3) для затемнения. Лучше всего использовать значение, при котором перекрытый диапазон и направляющая находятся в одной позиции.

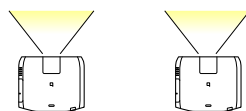
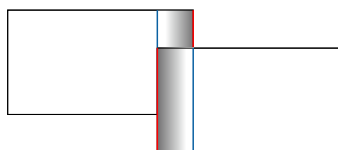

- (8) Нажмите кнопку [Esc].

- 8 Установите значение **Кривая перехода**.

- (1) Выберите пункт **Кривая перехода**, затем нажмите кнопку [↵].
- (2) Выберите величину затемнения от **0** до **15**, затем нажмите кнопку [↵].
- (3) Нажмите кнопку [Esc].

- 9 После завершения настройки установите для параметров **Пример. линия** и **Пример. шаблон** значение **Выкл.**, чтобы завершить процесс.

Уровень черного

При отображении черного изображения выделяются только области с наложениями. Функция коррекции уровня черного дает возможность согласовать яркость и тон областей с наложениями изображений и без них, чтобы разница была менее заметна.

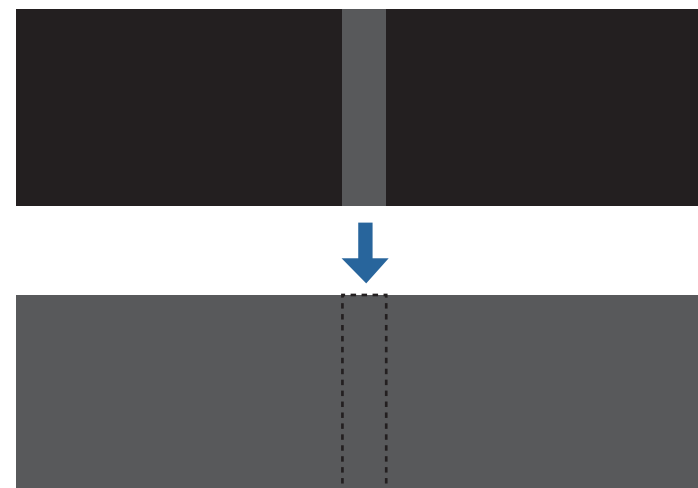



- При отображении тестового шаблона настроить параметр Уровень черного нельзя.
- Если значение параметра **Геометр. коррекция** будет большим, вы не сможете выполнить настройку правильно.
- Яркость и тон могут отличаться в областях с наложениями и без них, даже после коррекции уровня черного.
- Если изменить настройки **Верхний край/Нижний край/Правый край/Левый край**, для параметра Уровень черного будет выбрано значение по умолчанию.
 - ☛ "Переход края" [стр.105](#)
- При запуске автоматической настройки Сопост. экранов, автоматически регулируются значения Настройка цвета.
 - ☛ "Автоматическая корректировка яркости и оттенка изображения нескольких проекторов" [стр.112](#)

- 1 Выберите пункт **Уровень черного** в меню **Мультипроекция**, а затем нажмите кнопку [**↵**].

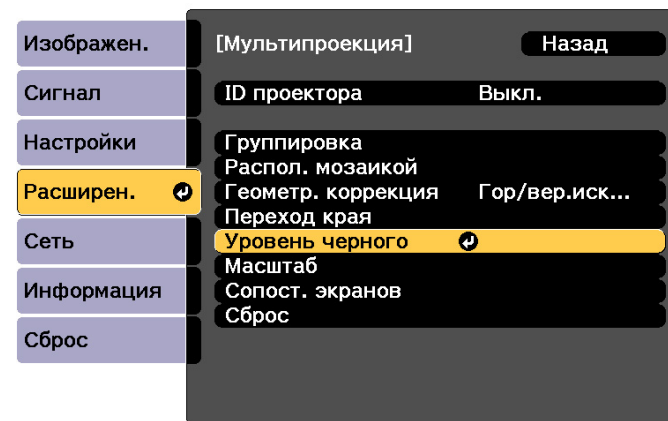

[Esc] :Назад [↩]:Выбор [↵]:Ввод [Menu]:Выход

- 2 Выберите пункт **Настройка цвета**, затем нажмите кнопку [**↵**].

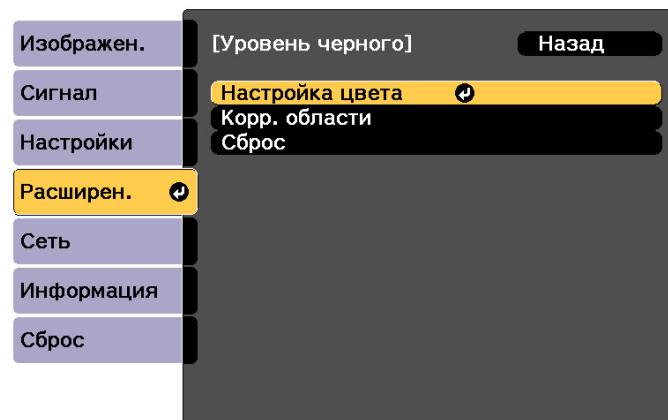

[Esc] :Назад [↩]:Выбор [↵]:Ввод [Menu]:Выход

Области отображаются в соответствии с настройками **Верхний край/Нижний край/Правый край/Левый край**.

- 3 Выберите область для настройки, а затем нажмите кнопку [↵].

Выбранная область отображается оранжевым.



При перекрытии нескольких экранов выполните настройку на основе области с наибольшим перекрытием (самая яркая область). Как показано на рисунке ниже, сначала совместите (2) с (1), а затем выполните настройку так, чтобы (3) совпала с (2).

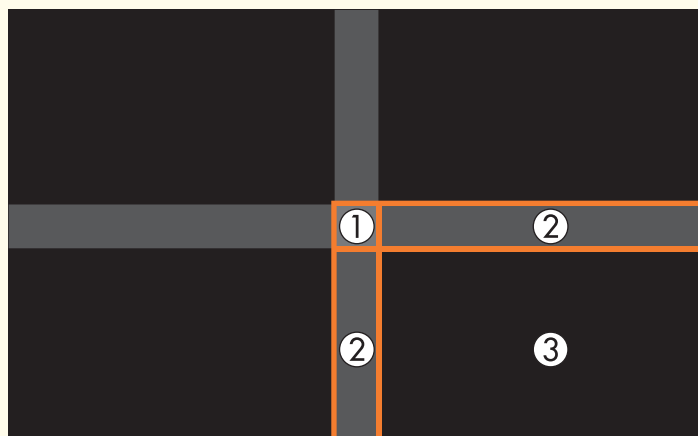

- 4 Настройте черный тон и яркость.

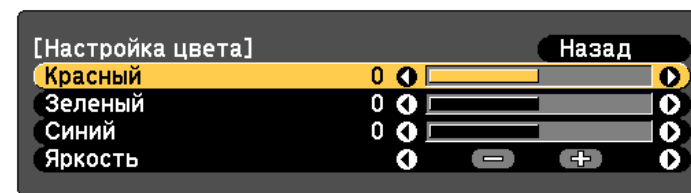

[Esc]:Назад [◆]:Выбор [↔]:Коррекция [Menu]:Выход
[Default]:Сброс

- 5 При необходимости повторите шаги 3 и 4 для коррекции остальных частей.



После этого, если тон некоторых областей не будет совпадать, отрегулируйте его, задав параметр **Корр. области**

- 6 Нажмите кнопку [Esc], чтобы вернуться к экрану, показанному для шага 2.
- 7 Выберите пункт **Корр. области**, затем нажмите кнопку [↵].

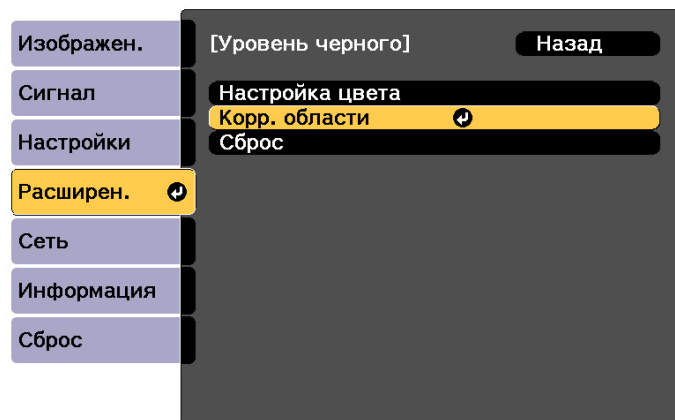

[Esc] :Назад [↕]:Выбор [↵]:Ввод [Menu]:Выход

- 8** Выберите пункт **Начало коррекций**, затем нажмите кнопку [↵].

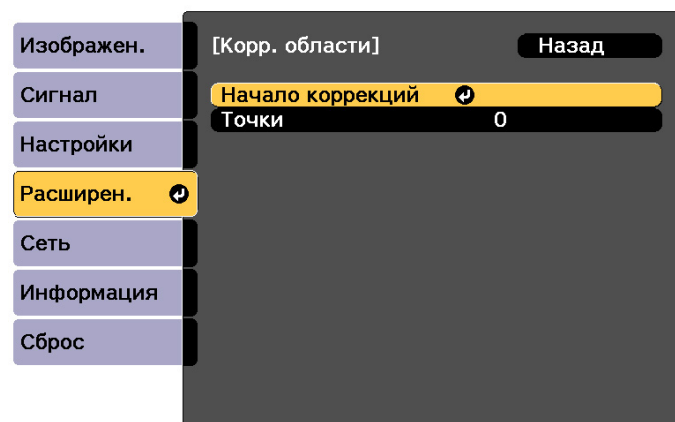

[Esc] :Назад [↕]:Выбор [↵]:Ввод [Menu]:Выход

Отображаются линии границ, указывающие области, в которых изображения перекрываются.

Линии границ отображаются в соответствии с настройками **Верхний край/Нижний край/Правый край/Левый край**.

- 9** Кнопками [▲][▼][◀][▶] выберите линию границы той области, которую необходимо настроить. Выбранная линия отображается оранжевым.



- 10** Нажмите кнопку [↵], чтобы подтвердить выбор.



- 11** Кнопками [▲][▼][◀][▶] настройте положение линии границы, а затем нажмите кнопку [↵].

- 12** Нажмите кнопки [▲][▼][◀][▶], чтобы выбрать точку, которую необходимо переместить, а затем нажмите кнопку [↵]. Выбранная точка будет отмечена оранжевым цветом.

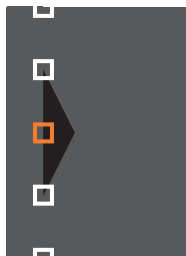

13 Нажмите кнопки [▲][▼][◀][▶], чтобы переместить точку.

Чтобы продолжить перемещение другой точки, нажмите кнопку [Esc] для возврата к шагу 12, затем повторите шаги 12 и 13.

Для настройки другой границы держите кнопку [Esc] нажатой до появления экрана выбора линии границы шага 9.



Чтобы вернуть значения по умолчанию для параметра **Уровень черного**, нажмите кнопку [Esc] для возврата на экран шага 7, выберите пункт [Сброс], а затем нажмите кнопку [↵].

14 Чтобы завершить регулировку, нажмите кнопку [Menu].

Сопост. экранов

Настройте оттенок и яркость нескольких проекторов.

После подключения проекторов к сети, оттенок и яркость изображения нескольких проекторов регулируются автоматически на основе параметров главного проектора.

Если проекторы не подключены к сети или не срабатывает автоматическая регулировка, можно вручную настроить оттенок и яркость изображения всех проекторов.



- Рекомендуется выполнять Сопост. экранов через 20 минут после включения проектора или отмены функции A/V mute.
- Для повышения точности регулировок рекомендуется затемнить комнату при проецировании, а затем выполнить настройки.
- Перед началом регулировки выполните в меню главного проектора следующие действия.
 - Установите для параметра **Цветовой режим** значение **Мультипроекция**, нажав кнопку [Color Mode] на пульте ДУ.
 - Нажмите кнопку [A/V Mute] на пульте ДУ для отмены функции Кнопка A/V mute.
 - Настройте перечисленные ниже параметры в меню Изображен. соответствующим образом.
Яркость, Контраст, Насыщен. цвета, Оттенок, Баланс белого, Дополнительно.
 - ☛ "Меню Изображен." [стр.157](#)
 - Настройте яркость проецируемого изображения.
 - ☛ "Настройка яркости" [стр.83](#)
- Если яркость изображений с проекторов значительно отличается вследствие износа источников света, снова выполните Сопост. экранов.
- С помощью функции расписания, можно автоматически регулировать оттенок и яркость в любое заданное время.
 - ☛ "Функция планирования" [стр.127](#)
- Если не удается выполнить Сопост. экранов, см. следующий параграф.
 - ☛ "Некорректно выполнена автоматическая настройка" [стр.218](#)

Условия работы функций автоматической регулировки

Функции автоматической регулировки для выполнения Сопост. экранов включаются при выполнении указанных ниже условий.

- Экран имеет ровную поверхность, без перекосов и деформаций
- Должен использоваться матовый рассеивающий экран.

- Размер проекции должен находиться в диапазоне 2–5 м (80–200 дюймов)
- Проецируемое изображение после расположения мозаикой должно быть прямоугольным
- Все проецируемые изображения выровнены без зазоров (рекомендуется ширина наложения изображений от 15 до 45%)
- Проектор установлен параллельно поверхности проецирования



Автоматическая регулировка невозможна при использовании перечисленных ниже объективов.

ELPLX02, ELPLX02W, ELPLR04, ELPLL08, ELPLL07/
ELPLU03, ELPLU04, ELPLU02 (EB-1755U/EB-1750U)

Автоматическая корректировка яркости и оттенка изображения нескольких проекторов

Яркость и оттенок изображения нескольких проекторов, выбранных в меню **Группировка**, может корректироваться автоматически в зависимости от яркости и оттенка изображения главного проектора.



- Перед запуском автонастройки проверьте перечисленные ниже пункты.
 - Проектор должен быть подключен к сети.
 - Местоположение проектора должно быть предварительно задано в меню **Устан. местополож.**
- Автоматическая регулировка выполняется с использованием камеры, встроенной в переднюю панель проектора. Между камерой и проецируемыми изображениями не должно быть никаких преград.
- Время, необходимое для автоматической регулировки, зависит от местоположения и количества проекторов и может составлять приблизительно 12 минут.
- Автоматически регулируются настройки Парам. Яркость и Уровень черного (только **Настройка цвета**).
- После автонастройки восстанавливаются значения по умолчанию параметров Однородность цвета и Подбор цветов.

1

Выберите пункт **Сопост. экранов** в меню **Мультипроекция**, затем нажмите кнопку [↵].

2

Выберите пункт **Запуск автонастройки**, затем нажмите кнопку [↵].

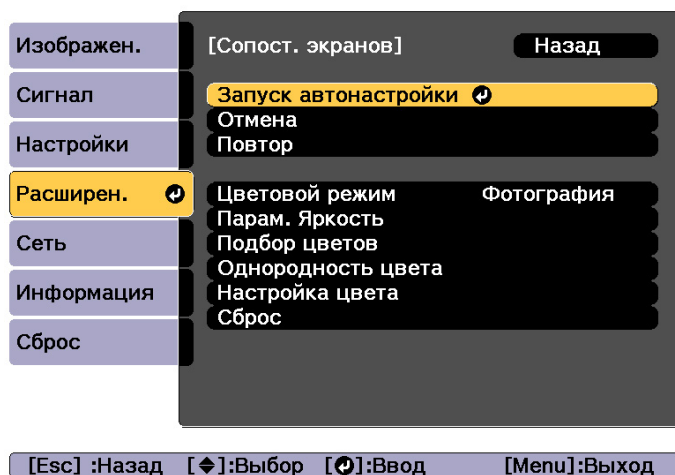

Отобразится настроечная таблица и запустится настройка. Процедура выполнена, если перед настройкой отображается проецируемое изображение.



- В случае ошибки выполните указанные ниже действия.
 🗨 "Некорректно выполнена автоматическая настройка" [стр.218](#)
- Чтобы вернуть изображение к состоянию, предшествовавшему автонастройке, выберите пункт **Отмена**. При выборе пункта **Повтор** после выбора пункта **Отмена** изображение вернется к состоянию после автонастройки.
- Для восстановления стандартной настройки **Сопост. экранов** выберите пункт **Сброс**.
- Если для параметра **Постоянный режим** в подменю **Парам. Яркость** установлено значение **Вкл.** и необходимо изменить **Уровень яркости** после выполнения сопоставления экранов, выберите **Сброс**.

Подбор цветов

Можно провести точную регулировку цветового баланса и яркости от темного до светлого оттенка.

Если проекторы не подключены к сети или требуется настройка вручную после автонастройки, выполните указанные ниже действия на всех проекторах.

- 1 Выберите пункт **Сопост. экранов** в меню **Мультипроекция**, затем нажмите кнопку [**↵**].
- 2 Выберите пункт **Подбор цветов**, затем нажмите кнопку [**↵**].

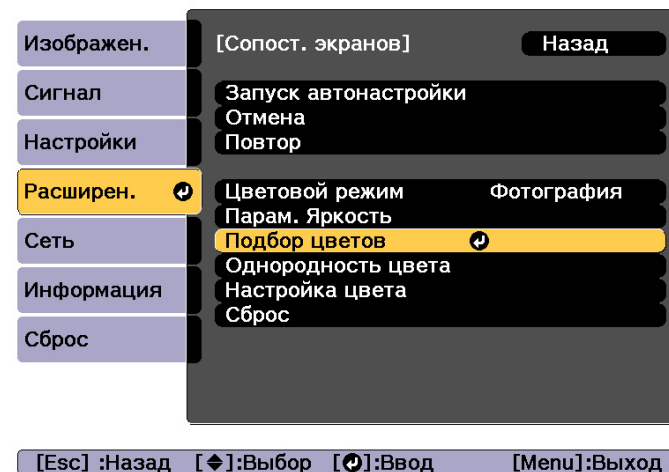

Отображается следующий экран.

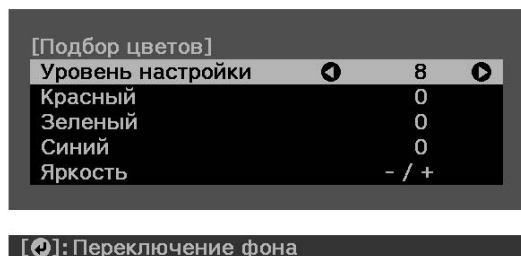

Половина перекрывающейся области отображается в темном цвете, чтобы можно было легко проверить края изображения.

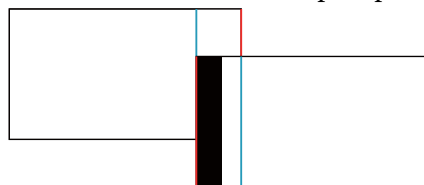

Уровень настройки. Предусмотрены восемь уровней от белого к серому и до черного. Каждый уровень можно отрегулировать по отдельности.

Красный, Зеленый, Синий: служат для регулировки тона каждого цвета.

Яркость: служит для регулировки яркости изображения.



При каждом нажатии кнопки [↵] изображение на экране меняется с проецируемого изображения на экран настройки и обратно.

3 Выберите пункт **Уровень настройки**, затем установите уровень настройки с помощью кнопок [◀][▶].

4 Выберите **Красный**, **Зеленый** или **Синий**, а затем нажмите кнопки [◀][▶], чтобы отрегулировать тон цвета.

5 Выберите пункт **Яркость**, затем отрегулируйте яркость с помощью кнопок [◀][▶].

6 Вернитесь к шагу 2 и выполните настройку каждого уровня.

7 Нажмите кнопку [Esc] для возврата к предыдущему экрану.

Отображение масштабированного изображения

Эта функция служит для обрезания изображения и показа его части. Это позволяет создать одно большое изображение путем комбинирования изображений, проецируемых из нескольких проекторов.

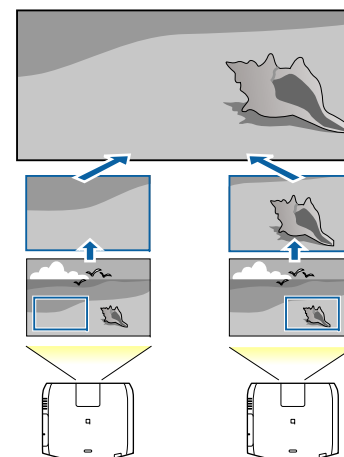

1 Начните проецирование изображения, а затем нажмите кнопку [Menu].

2 Выберите пункт **Мультипроекция** в меню **Расширен.**



Эти же действия можно выполнить из пункта **Масштаб** в меню **Сигнал**.

3 Выберите пункт **Масштаб**, затем нажмите кнопку [↵].

4 Включите **Масштаб**.

(1) Выберите пункт **Масштаб**, затем нажмите кнопку [↵].

(2) Выберите пункт **Авто** или **Вручную**, а затем нажмите кнопку [↵].

Авто: автонастройка обрезанной области в соответствии со значениями настроек **Переход края** и **Распол. мозаикой**. После шага 6 не требуется выполнять каких-либо действий.

Вручную: настройка обрезанной области вручную.

(3) Нажмите кнопку [Esc] для возврата к предыдущему экрану.



Если не удастся выполнить автонастройку обрезанной области, отрегулируйте соотношение сторон, а затем выберите пункт **Авто**.

☞ "Изменение формата проецируемого изображения" [стр.87](#)

5 Установите **Режим масштаба**.

(1) Выберите пункт **Режим масштаба**, затем нажмите кнопку [↵].

(2) Выберите значение **Увелич. отобр.** или **Полн. отобр.**, затем нажмите кнопку [↵].

Увелич. отобр.: настройка в соответствии с изображением, показанным в текущий момент.

Увеличить



Переместить



Полн. отобр.: настройка в соответствии с размером панели проектора (максимальная площадь, на которой возможно отображение изображения).

Увеличить



Переместить



(3) Нажмите кнопку [Esc] для возврата к предыдущему экрану.

6 Отрегулируйте масштаб.

Выберите способ регулировки кнопками [▲][▼], затем выполните регулировку кнопками [◀][▶].

-+: увеличение или уменьшение изображения одновременно по горизонтали и по вертикали.

Масшт. вертикал.: увеличение или уменьшение изображения по вертикали.

Масшт. горизонтал.: увеличение или уменьшение изображения по горизонтали.

7 Изображение будет обрезано и отрегулировано.

- (1) Выберите **Настройка кадра**, а затем нажмите кнопку [↵].
При выборе элемента **Диапазон кадра** отображаются диапазон и координаты изображения, которое будет проецировать проектор.
- (2) Прокручивайте изображение с помощью кнопок [▲], [▼], [◀] и [▶].
Глядя на экран, отрегулируйте координаты и размер каждого изображения.
- (3) Для завершения настройки нажмите кнопку [Menu].



Можно проверить область отображения после обрезки всего изображения с помощью меню **Диапазон кадра**.

Одновременное проецирование двух изображений (Split Screen)

Можно одновременно проецировать изображение от двух источников сигнала в правой и левой части экрана.

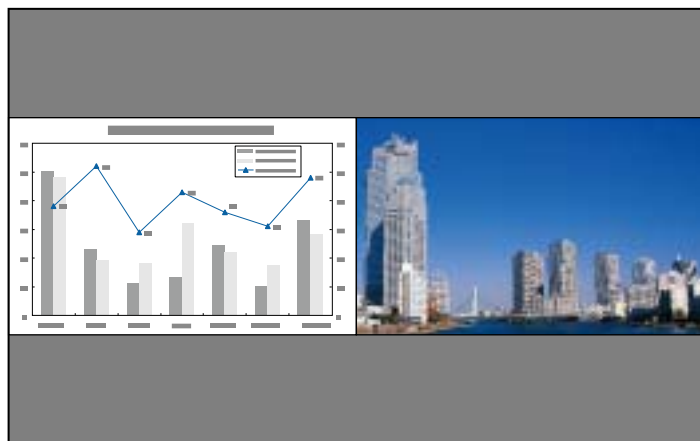

Источники входного сигнала для проецирования на полиэкране

Комбинации источников входного сигнала, доступные для проецирования на полиэкране, перечислены ниже.

Левый экран	Правый экран						
	HDMI	HDBaseT	DVI-D	SDI*	Компьютер	BNC	LAN
HDMI	-	✓	✓	✓	✓	✓	✓
HDBaseT	✓	-	✓	✓	✓	✓	✓
DVI-D	✓	✓	-	✓	✓	✓	✓
SDI*	✓	✓	✓	-	-	-	-
Компьютер	✓	✓	✓	-	-	-	-
BNC	✓	✓	✓	-	-	-	-
LAN	✓	✓	✓	-	-	-	-

* Только для моделей EB-L1755U/EB-L1750U/EB-L1505UH/EB-L1500UH/EB-L1495U/EB-L1490U



- Сигналы, превышающие WUXGA, не поддерживаются.
- Если включен параметр **Усиление 4К**, отображается сообщение. Выберите **Да**, чтобы выключить **Усиление 4К**. (Только для моделей EB-L1755U/EB-L1750U/EB-L1505UH/EB-L1500UH/EB-L1495U/EB-L1490U)
- ☞ **Изображен.** – Улучш-е изображ-я – Усиление 4К [стр.157](#)

Рабочие процедуры

Проецирование на полиэкран

- 1 Нажмите кнопку [Split] на пульте дистанционного управления во время проецирования.
Выбранный в настоящий момент источник сигнала проецируется на левую часть экрана.

Пульт дистанционного управления

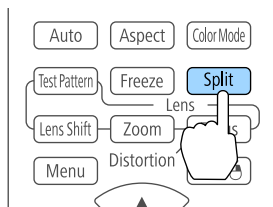

Эти же действия можно выполнить из меню настройки.

☛ **Настройки - Split Screen** [стр.162](#)

- 2 Нажмите кнопку [Menu].
Появится экран Наст. Split Screen.

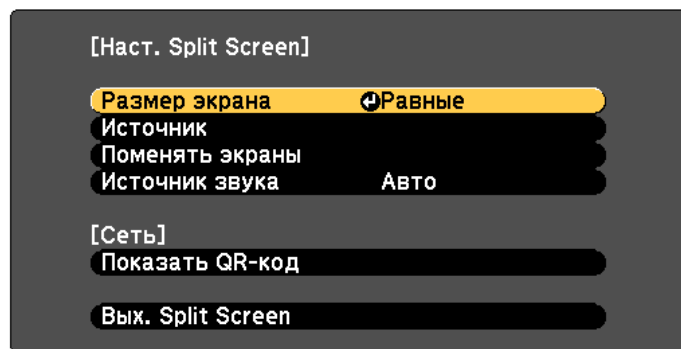

[↔]:Выбор [↵]:Ввод

[Menu]:Выход

- 3 Выберите пункт **Источник**, затем нажмите кнопку [↵].

- 4 Выберите каждый входной источник для пунктов **Влево** и **Вправо**.

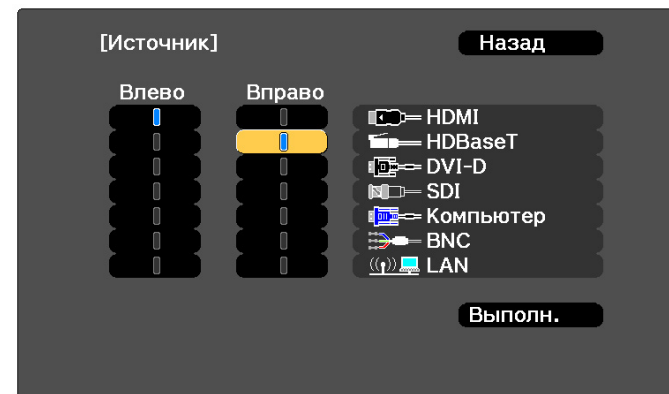

[Esc]:Назад [↔]:Выбор [↵]:Уст. [Menu]:Вых.



Эти же действия можно выполнить с помощью следующей процедуры.

☛ "Автоматическое обнаружение входящих сигналов и смена проецируемого изображения (Поиск источника)" [стр.66](#)

☛ "Переключение на необходимое изображение с помощью пульта дистанционного управления" [стр.67](#)

- 5 Выберите пункт **Выполн.**, затем нажмите кнопку [↵].

Чтобы переключить источник сигнала в процессе проецирования на полиэкране, начните процедуру с этапа 2.

Перемена левого и правого экранов

Для переключения экранов выполните следующее:

- 1 Нажмите кнопку [Menu] в процессе проецирования на полиэкране.
- 2 Выберите пункт **Поменять экраны** и нажмите кнопку [↵].
Проецируемые изображения справа и слева меняются местами.



Перемена размеров левого и правого экранов

- 1 Нажмите кнопку [Menu] в процессе проецирования на полиэкране.
- 2 Выберите пункт **Размер экрана** и нажмите кнопку [↵].
- 3 Выберите нужный размер экрана и нажмите кнопку [↵].

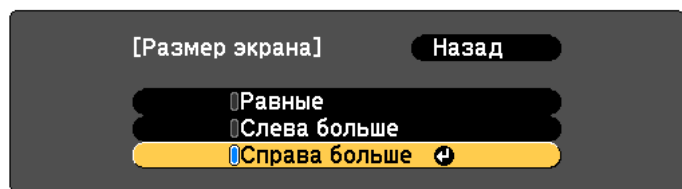

[Esc] :Назад [↕]:Выбор [↻]:Установить [Menu]:Вых.

После настройки размера экрана проецируемые изображения будут иметь следующий вид.

Равные

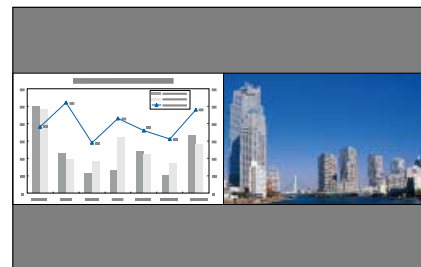

Слева больше

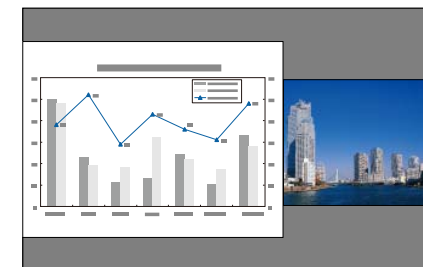

Справа больше

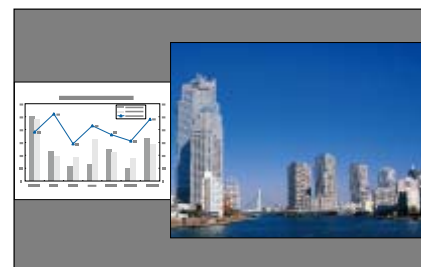

- Нельзя одновременно увеличить изображения на левом и правом экранах.
- Когда одно изображение увеличивается, другое уменьшается.
- В зависимости от входящих видеосигналов изображения в левой и правой части могут быть разного размера, даже если установлен параметр **Равные**.

Изменение звука

- 1 Нажмите кнопку [Menu] в процессе проецирования на полиэкране.

2 Выберите пункт **Источник звука**, затем нажмите кнопку [**↵**].

3 Выберите звук, который нужно выводить, а затем нажмите кнопку [**↵**].

При выборе **Авто** звук выводится для увеличенного экрана. Если размеры экранов настроены как **Равные**, звук выводится для экрана с левой стороны.

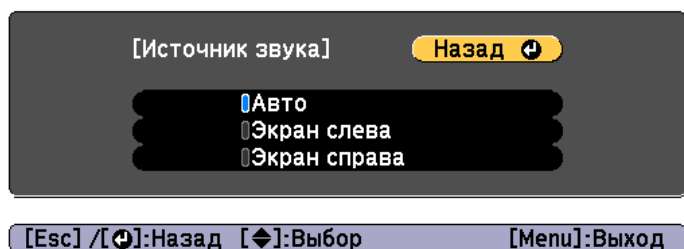

Завершение работы с полиэкраном

Нажмите кнопку [Esc], чтобы завершить работу с полиэкраном.

Также для завершения работы с полиэкраном можно выполнить следующие шаги.

- Нажмите кнопку [Split] на пульте дистанционного управления.
 - Выберите пункт **Вых. Split Screen** на экране Наст. Split Screen.
-  [стр.118](#)

Ограничения проецирования на полиэкране

Рабочие ограничения

В ходе проецирования на полиэкране недоступны следующие операции.

- Настройка меню конфигурации
- E-Zoom

- Изменение режима формата
- Использование кнопок [User1], [User2] и [User3] на пульте ДУ
- Справка отображается только в тех случаях, когда отсутствуют входящие сигналы изображения либо отображается уведомление об ошибке или предупреждение.
- Логотип пользователя не отображается.

Ограничения, связанные с изображениями

- Для изображения на правом экране к меню **Изображен.** применяются значения по умолчанию. Однако настройки **Цветовой режим**, **Цвет. температ.** и **Super-resolution** изображения, проецируемого на левом экране, применяются изображению, проецируемому на правом экране.
- Настройки **Динам. контраст** и **Кадровая интерпол.** недоступны.

Временное подавление изображения и звука (Кнопка A/V mute)

Эта функция используется для привлечения внимания аудитории к тому, о чем идет речь, или при необходимости скрыть такие детали, как переход к другому файлу во время проведения презентаций с использованием компьютера.

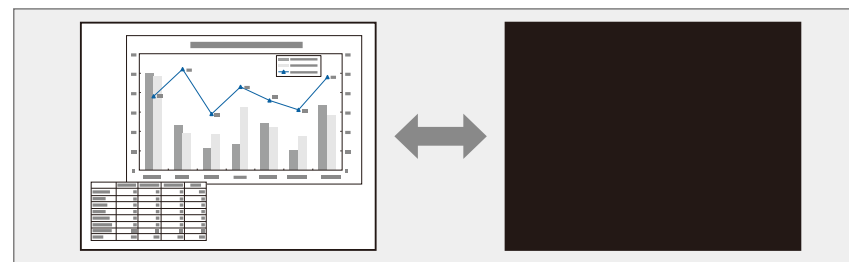

Каждый раз при нажатии кнопки [A/V Mute] Кнопка A/V mute включается или выключается.

Пульт дистанционного управления

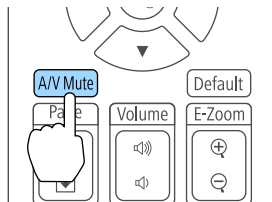

- При нажатии кнопки A/V Mute источник света выключается.
- Чтобы использовать эффекты затенения и осветления при включении или выключении видео, настройте необходимое количество секунд в пунктах **Затенение** и **Осветление**.
 - ☛ **Расширен. – Управление – Настр. откл. A/V – Затенение, Осветление** [стр.164](#)
- Если функция "A/V Mute" активирована и в течение 2 часов не выполняются никакие операции, проектор автоматически выключается. Чтобы питание не выключалось, установите **Таймер откл. A/V** на **Выкл.**
 - ☛ **Расширен. – Управление – Настр. откл. A/V – Таймер откл. A/V** [стр.164](#)
- Если для параметра **Включение A/V** в меню настройки установлено значение **Кнопка A/V mute**, указанные ниже операции можно выполнять без отмены функции отключения A/V.
 - Смена источника с помощью кнопок смены входного сигнала на пульте ДУ.
 - Управление проектором с компьютера с помощью команд установления связи.
 - ☛ **Расширен. – Управление – Настр. откл. A/V – Включение A/V** [стр.164](#)

Режим отключения A/V может быть сброшен только нажатием кнопки [A/V Mute] или передачей команды выключения функции отключения A/V.
- Движущиеся изображения продолжают воспроизводиться и в режиме Кнопка A/V mute (звук также воспроизводится). Нельзя будет продолжить воспроизведение с той точки, на которой была включена функция Кнопка A/V mute.

Остановка изображения (Функция паузы)

Если для смены движущихся изображений на активирована Функция паузы, то проецирование изображения продолжается, что позволяет проецировать движущиеся изображения по одному кадру, как при проецировании неподвижных фотографий. Кроме этого, если Функция паузы была предварительно активирована, то такие операции, как смена файлов во время проведения презентаций с компьютера, можно выполнять без проецирования каких-либо изображений.

При каждом нажатии кнопки [Freeze] Функция паузы активируется или отключается.

Пульт дистанционного управления

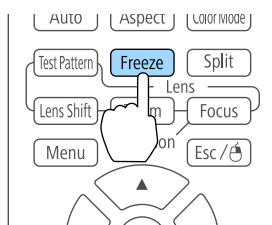

- Воспроизведение сигнала аудио не прекращается.
- Движущиеся изображения продолжают проецироваться и во время паузы. Продолжить воспроизведение с места включения паузы будет невозможно.
- Если кнопка [Freeze] нажимается при отображении меню Настройка или экрана справки, то отображаемое меню или экран справки исчезают.
- Функция паузы работает также при использовании функции E-Zoom.

Увеличение части изображения (E-Zoom)

Эта функция полезна при необходимости увеличения изображения для просмотра деталей, например, графиков и таблиц.

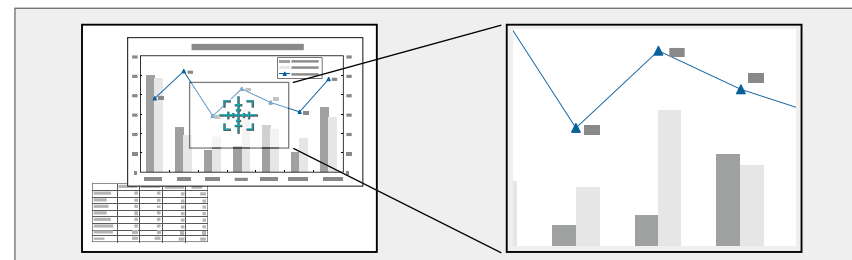
1

Запустите E-Zoom.

Нажмите кнопку [⊕], чтобы вывести перекрестие (⊕).

Пульт дистанционного управления

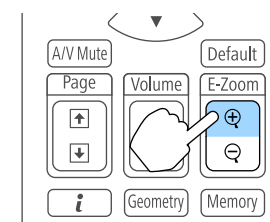

- 2** Переместите перекрестие (⊕) на участок изображения, который нужно увеличить.

Пульт дистанционного управления

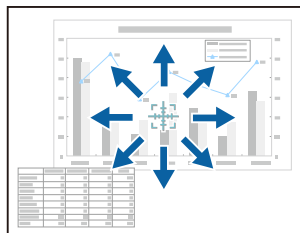
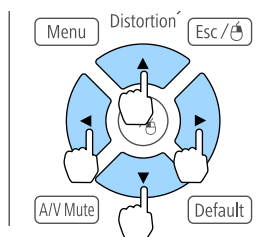

- 3** Увеличение.

Пульт дистанционного управления

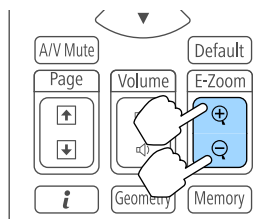

Кнопка [⊕]: при каждом нажатии область увеличивается. Для быстрого увеличения следует удерживать кнопку в нажатом положении.

Кнопка [⊖]: при каждом нажатии увеличенная область уменьшается.

Кнопка [Esc]: отмена функции E-Zoom.



- При проецировании с увеличением пользуйтесь кнопкой [▲], [▼], [◀] или [▶] для прокрутки изображения.
- Если функция **Масштаб** включена, функция "E-Zoom" недоступна.
 - ☞ **Сигнал – Масштаб** [стр.160](#)
- Если включен параметр **Усиление 4К**, отображается сообщение. Выберите **Да**, чтобы выключить **Усиление 4К**. (Только для моделей EB-L1755U/EB-L1750U/EB-L1505UH/EB-L1500UH/EB-L1495U/EB-L1490U)
 - ☞ **Изображен. – Улучш-е изображ-я – Усиление 4К** [стр.157](#)

Сохранение логотипа пользователя

Предусмотрено сохранение в качестве логотипа пользователя изображения, проецируемого в текущий момент.



После сохранения логотипа пользователя восстановление логотипа по умолчанию, заданного производителем, невозможно.

- 1 Спроецируйте изображение, которое предполагается сохранить в качестве логотипа пользователя, затем нажмите кнопку [Menu].

☛ "Использование настройки" [стр.153](#)

- 2 Выберите пункт **Логотип польз.** в меню **Расширен.**



- Если для параметра **Защита логотипа** в меню **Защита паролем** установлено значение **Вкл.**, появится сообщение, и логотип пользователя нельзя будет изменить. Чтобы выполнять операции, установите для параметра **Защита логотипа** значение **Выкл.**
 - ☛ "Организация работы пользователей (Защита паролем)" [стр.131](#)
- В случае выбора пункта **Логотип польз.** во время выполнения функции Геометр. коррекция, E-Zoom или Соотношен. сторон выполнение текущей функции отменяется.

- 3 Когда появится вопрос "Выбрать это изображение для логотипа пользователя?", выберите ответ **Да**.



При нажатии кнопки [↵] размер экрана может в зависимости от сигнала измениться для соответствия фактическому разрешению сигнала изображения.

- 4 Переместите рамку, чтобы выбрать часть изображения для использования в качестве логотипа пользователя.

Эти же операции можно выполнить с панели управления проектора.

Пульт дистанционного управления

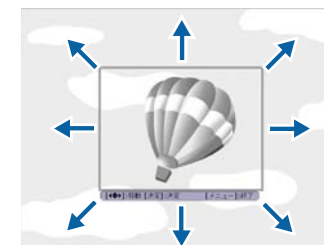
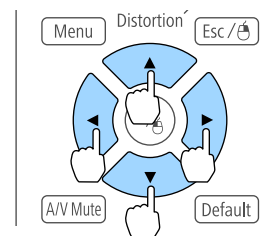

Предусмотрено сохранение изображения размером 400 x 300 точек.

- 5 Когда после нажатия кнопки [↵] появится сообщение "Выбрать это изображение?", выберите ответ **Да**.

- 6 На экране настройки масштаба выберите коэффициент масштабирования.

- 7 При отображении вопроса "Сохранить это изображение как логотип пользователя?" выберите **Да**.

Изображение будет сохранено. После сохранения изображения отображается сообщение "Выполнено."



При сохранении логотипа пользователя предыдущий логотип удаляется.

Настройки и значения геометрической коррекции изображения, отображающегося в текущий момент, сохраняются в памяти проектора, что позволяет вызвать их при необходимости.

Сохранение/Загрузка/Стирание/Сброс памяти

- 1 Нажмите кнопку [Memory] во время проецирования.

Пульт дистанционного управления

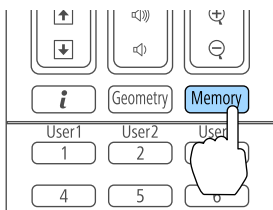

Управление также можно осуществлять из меню "Конфигурация".

☛ **Настройки - Память** [стр.162](#)

- 2 Выберите тип памяти, а затем нажмите кнопку [↵].

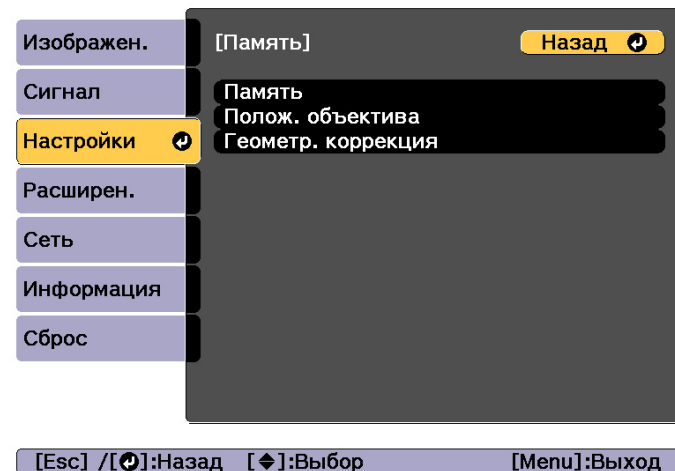

Память. Настройки для перечисленных ниже пунктов меню сохраняются в памяти. Можно записать до 10 значений.

Основное меню	Подменю
Изображен.	Все установочные пункты
Сигнал	Масштаб
Расширен.	Переход края Уровень черного Подбор цветов

Полож. объектива: регистрация положения объектива после настройки сдвига объектива, увеличения, фокуса и коррекции искажений. Можно записать до 10 значений.

☛ "Запись и загрузка значений регулировки объектива" [стр.43](#)

Геометр. коррекция. Значение настройки геометрической коррекции сохраняется. Можно записать до 3 значений.

- 3 Выберите функцию, которую необходимо выполнить, а затем нажмите кнопку [↵].

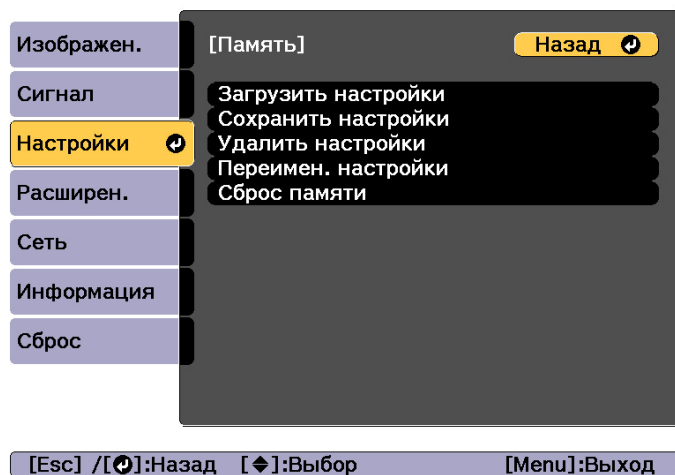

Функция	Описание
Загрузить настройки	Загрузка настроек, сохраненных в памяти. Если выбрать ячейку памяти и нажать кнопку [↵], настройки, применяемые к текущему изображению, заменяются настройками, сохраненными в памяти.
Сохранить настройки	Записывает текущие настройки в память. Если выбрать имя ячейки памяти и нажать кнопку [↵], настройки будут сохранены.
Удалить настройки	Удаление зарегистрированной ячейки памяти. Если выбрать имя ячейки памяти и нажать кнопку [↵], отобразится сообщение. Выберите вариант Да , затем нажмите кнопку [↵], чтобы удалить выбранную ячейку памяти.

Функция	Описание
Переимен. настройки	Изменение имени ячейки памяти. Выберите имя ячейки памяти, которую нужно изменить, и нажмите кнопку [↵]. Введите имя памяти с помощью виртуальной клавиатуры. 🖱️ "Работа с виртуальной клавиатурой" стр.171 После завершения ввода наведите курсор на команду Finish , затем нажмите кнопку [↵].
Сброс памяти	Сбрасывает имя и настройки сохраненной памяти. Чтобы сбросить все сохраненные настройки параметров Память, Полож. объектива и Геометр. коррекция , используйте функцию Сброс всех настр. 🖱️ Сброс – Сброс всех настр. стр.183



Если значок слева от имени памяти станет синим, это значит, что память уже была зарегистрирована. Если выбрать зарегистрированную ячейку памяти, появится сообщение с запросом на подтверждение операции перезаписи содержимого ячейки. При выборе значения **Да** предыдущие настройки будут удалены, а текущие настройки будут зарегистрированы.

Можно запланировать включение/выключение питания проектора и переключение источника входного сигнала, отметив их как события в графике. Зарегистрированные события будут выполнены автоматически в указанное время в указанные даты или еженедельно.

Можно зарегистрировать до 30 событий в меню **График** и одно событие в меню **Расширенное расписание**.

Сохранение события

Настройка события

- 1** Нажмите кнопку [Menu] во время проецирования.
☞ "Использование настройки" [стр.153](#)
- 2** Выберите пункт **Настройки графика** в меню **Расширен.**
- 3** Выберите пункт **Добавить новый** в меню **График** или **Расширенное расписание**.

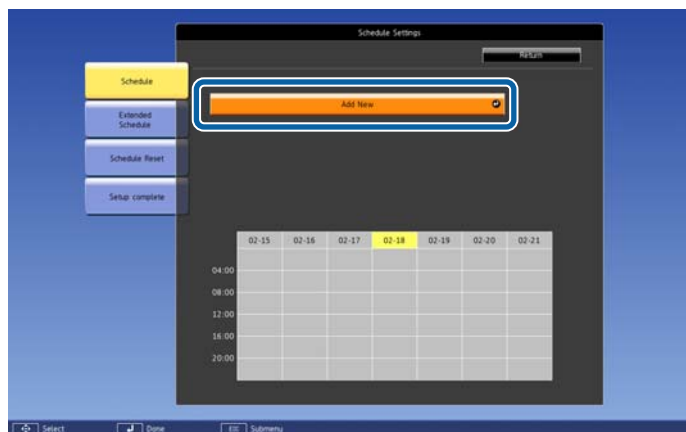

- 4** Выполните настройку графика.

Подменю	Функция
Настройка событий	<p>Выберите операцию проектора при выполнении события. Выберите Без изменений для пунктов, которые не следует менять во время события.</p> <p>Можно настроить работу следующих параметров.</p> <p>График</p> <ul style="list-style-type: none"> • Питание • Источник • Режим света • Кнопка A/V mute • Громкость • Калибр. ист. света <p>Расширенное расписание</p> <ul style="list-style-type: none"> • Калибровка цвета • Сопост. экранов
Настройка даты / времени	<p>Установите дату, день недели и время выполнения события. Можно установить время до четырех недель. Для ввода даты и времени используйте виртуальную клавиатуру.</p> <p>☞ "Работа с виртуальной клавиатурой" стр.171</p>

- 5** Выберите пункт **Сохранить**, затем нажмите кнопку [**↵**].
Чтобы зарегистрировать дополнительные события, повторите шаги 3–5.
- 6** Выберите пункт **Установка завершена**, затем выберите **Да**, чтобы завершить сохранение.

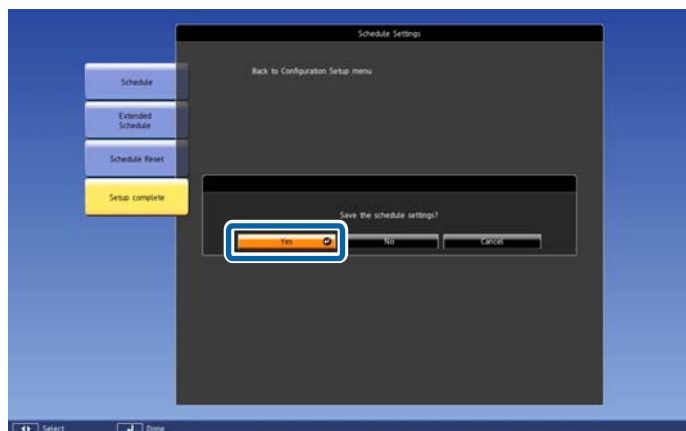

- Однако калибровка источника света не запустится автоматически, если проектор непрерывно работает 24 часа в сутки или регулярно используется прямое выключение. Выберите **Калибр. ист. света**, чтобы эта функция выполнялась каждые 100 часов использования проектора.
- Невозможно зарегистрировать расписание, в котором события в меню График конфликтуют с событием в меню Расширенное расписание.
- Невозможно задать другие события ранее указанных ниже интервалов.
 - За пять минут до и после срабатывания события Калибровка цвета.
 - За пять минут до и 30 минут после срабатывания события Сопост. экранов.
- Если включена функция **Калибр. ист. света**, включите проектор как минимум на 20 минут раньше события.

Проверка события

В этом разделе объясняется, как проверить событие с помощью меню График.

- 1 Нажмите кнопку [Menu] во время проецирования.
- 2 Выберите пункт **Настройки графика** в меню **Расширен.** После сохранения события включается индикатор.



- (Голубой): однократное событие
- (Оранжевый): регулярное событие
- (Зеленый): вкл./выкл. мониторинга соединения
- (Серый): отключенное событие

- 3** Нажмите кнопки [◀][▶], чтобы выделить дату, которую необходимо проверить.

Отображается описание событий, зарегистрированных в выбранную дату.

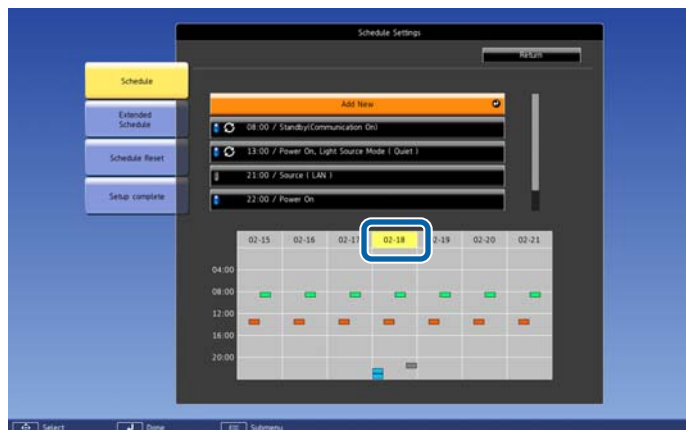

- (Синий): действующее событие
- (Серый): отключенное событие
- : регулярное событие

Изменение события

- 1** Нажмите кнопку [Menu] во время проецирования.
 ● "Использование настройки" [стр.153](#)
- 2** Выберите пункт **Настройки графика** в меню **Расширен.**
- 3** С помощью кнопок [◀][▶] выделите дату, содержащую событие, который требуется отредактировать.

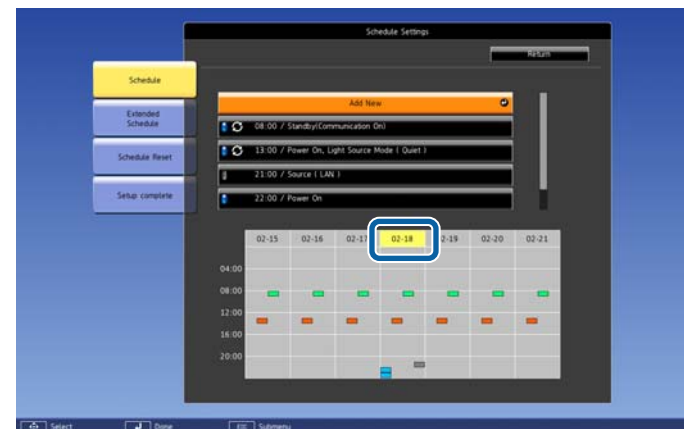

- 4** Выделите событие, которое нужно отредактировать, затем нажмите кнопку [Esc].

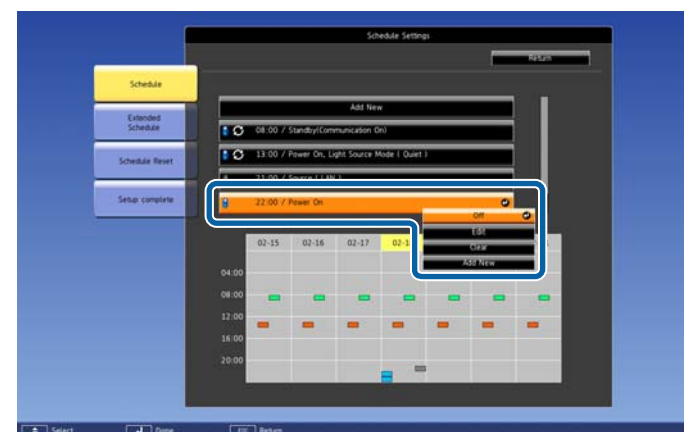

- 5** Отредактируйте событие.

Подменю	Функция
Вкл. / Отключено	Включение или отключение выбранного события.

Подменю	Функция
Редактировать	Отредактируйте настройки выбранного события. Выберите пункт Сохранить , затем нажмите кнопку [↵] для завершения редактирования.
Очистить	Удаление выбранного события.
Добавить новый	Сохранение нового события. Выберите пункт Сохранить и нажмите кнопку [↵] для завершения записи.

- 6** Выберите пункт **Установка завершена**, затем выберите **Да**, чтобы завершить редактирование.

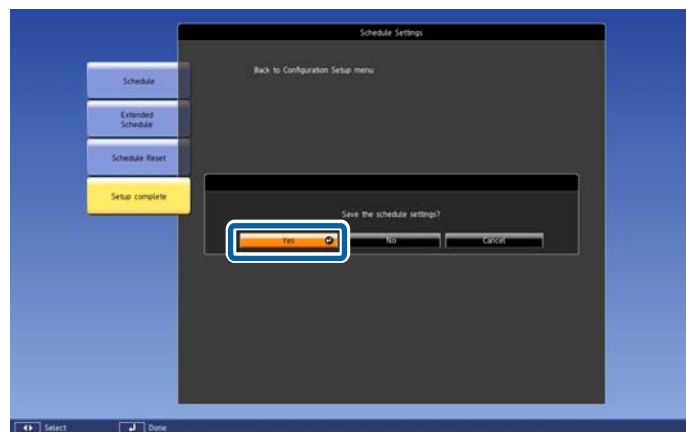

Для удаления всех зарегистрированных событий выберите пункт **Сброс значений графика**, а затем выберите пункт **Да**. Выберите пункт **Установка завершена**, затем выберите пункт **Да**, чтобы удалить события.

В проекторе предусмотрены следующие расширенные функции защиты.

- **Защита паролем**

Позволяет ограничить круг лиц, которым разрешено пользоваться проектором.

- **Блокир. управл./блокировка кнопок пульта дистанционного управления**

Позволяет предотвратить изменение настроек проектора лицами, не имеющими на это разрешения.

☛ "Запрет на выполнение операций" [стр.133](#)

- **Замок от Злоумышленников**

В проекторе предусмотрены следующие устройства защиты от злоумышленников.

☛ "Замок от злоумышленников" [стр.135](#)

Организация работы пользователей (Защита паролем)

Если активирована Защита паролем, то лица, не знающие пароля, не могут использовать проектор для проецирования изображений, даже если питание проектора включено. Более того, невозможно изменить логотип пользователя, отображаемый при включении проектора. Эта функция действует как устройство предотвращения кражи, так что даже украденным проектором невозможно будет воспользоваться. В момент приобретения функция Защита паролем не активирована.

Виды функции Защита паролем

В соответствии со способом использования проектора предусмотрены следующие четыре вида настроек защиты паролем.

- **Блокир. включения**

Если для параметра **Блокир. включения** установлено значение **Вкл.**, то после включения проектора необходимо ввести заранее установленный пароль (это также относится к функции Direct Power On). Если правильный пароль не введен, проектор не запускается.

- **Защита логотипа**

Даже в том случае, если кто-либо попытается изменить логотип пользователя, установленный владельцем проектора, сделать это не удастся. Если для параметра **Защита логотипа** установлено значение **Вкл.**, то запрещены следующие изменения настроек параметра «Логотип пользователя».

- Регистрация логотипа пользователя

- Настройка параметров **Фон** или **Экран загрузки** из меню **Дисплей**

☛ **Расширен. – Дисплей** [стр.164](#)

- **Защита сети**

Если для параметра **Защита сети** установлено значение **Вкл.**, изменения настроек параметра **Сеть** будут запрещены.

☛ "Меню Сеть" [стр.170](#)

- **Защита графика**

При установке параметра **Защита графика** на **Вкл.** изменение настроек системного времени и расписаний проектора невозможно.

- **Удал. дост. к кам.**

Если для параметра **Удал. дост. к кам.** установлено значение **Вкл.**, изменение настроек параметра **Удал. дост. к кам.** в меню **Сеть** запрещено. По умолчанию установлено значение **Вкл.**

Настройка параметра Защита паролем

Для настройки защиты паролем используется следующая процедура.

- 1 Во время проецирования удерживайте нажатой кнопку [Freeze] в течение приблизительно пяти секунд.
Откроется меню настройки Защита паролем.

Пульт дистанционного управления

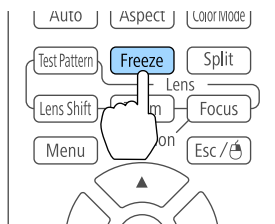

Если режим Защита паролем уже активен, необходимо ввести пароль.
Если пароль введен правильно, откроется меню настройки Защита паролем.

☞ "Ввод пароля" [стр.132](#)

- 2 Выберите необходимый тип защиты паролем и нажмите кнопку [↵].

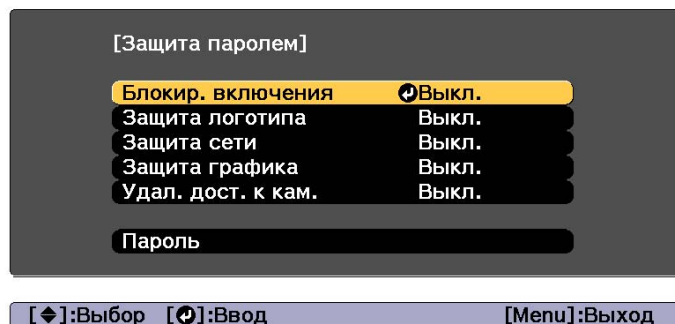

- 3 Выберите пункт **Вкл.**, затем нажмите кнопку [↵].
Нажмите кнопку [Esc], чтобы вернуться к экрану для шага 2.

- 4 Задайте пароля.

- (1) Выберите пункт **Пароль**, затем нажмите кнопку [↵].
- (2) Когда появится сообщение "Изменить пароль?", выберите ответ **Да** и нажмите кнопку [↵]. По умолчанию установлен пароль "0000". Замените его на желаемый пароль. Если выбрать значение **Нет**, вновь откроется экран, показанный на шаге 2.
- (3) Удерживая нажатой кнопку [Num], введите четыре цифры с помощью цифровых кнопок. Введенное число отображается в виде "* * * *". После ввода четвертой цифры отображается экран с запросом подтверждения.

Пульт дистанционного управления

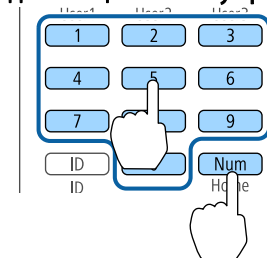

- (4) Снова введите пароль.
Отобразится сообщение: "Новый пароль сохранен."
Если пароль введен неправильно, отображается сообщение с предложением повторить ввод пароля.

Ввод пароля

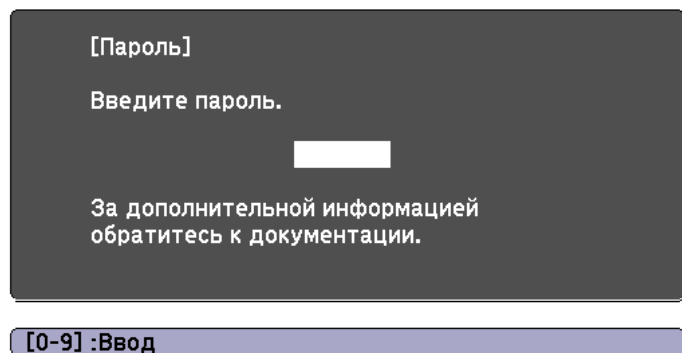

После отображения экрана ввода пароля введите пароль с помощью цифровых кнопок на пульте дистанционного управления.

Удерживая нажатой кнопку [Num], введите пароль цифровыми кнопками.



При вводе правильного пароля защита временно снимается.

Внимание

- Если три раза подряд вводится неправильный пароль, приблизительно в течение пяти минут отображается сообщение "Работа проектора будет заблокирована.", затем проектор переключается в режим ожидания. В такой ситуации следует отключить электрическую вилку от стенной розетки, заново ее вставить и вновь включить питание проектора. Проектор снова отображает экран ввода пароля, чтобы можно было ввести правильный пароль.
- Если вы забыли пароль, запишите номер **«Request Code: xxxxx»** на экране и обратитесь по ближайшему из адресов, приведенных в разделе Контактная информация по проекторам Epson.
 [Контактная информация по проекторам Epson](#)
- Если, продолжая повторять описанную выше операцию, пользователь вводит неправильный пароль тридцать раз подряд, отображается следующее сообщение и проектор больше не воспринимает вводимые пароли. "Работа проектора будет заблокирована. Обратитесь в службу технической поддержки Epson, как описано в документации."
 [Контактная информация по проекторам Epson](#)

Запрет на выполнение операций

В проекторе предусмотрены три различных функции запрета на выполнение операций.

- Блокир. управл.
 Эта возможность полезна во время мероприятий или шоу, когда требуется сделать неактивными все кнопки во время проецирования, или в школах, если требуется ограничить возможность использования кнопок управления.
- Блокировка объектива
 Данная функция делает неактивными все кнопки на пульте ДУ, связанные с управлением объективом, для предотвращения ненужной регулировки объектива после того, как он был надлежащим образом отрегулирован.
- Блокировка кнопок пульта ДУ
 Данная функция деактивирует кнопки, кроме основных кнопок, которые необходимы для базовых операций с помощью пульта ДУ, для предотвращения ошибочных действий.

Блокир. управл.

Для блокировки кнопок управления на панели управления выполните одно из следующих действий. Даже если панель управления заблокирована, пульт дистанционного управления работает в обычном режиме.

- Полн. блокировка
 Блокируются все кнопки на панели управления. С панели управления невозможно выполнение никаких операций, в том числе включения и отключения питания.
- Блокир. управл.
 Блокируются все кнопки на панели управления, кроме кнопки [⏻].

- 1 Нажмите кнопку [F] на панели управления во время проецирования, чтобы открыть экран Блокир. управл.



Настройки также можно выполнить в разделе меню настройки **Блокир. управл.**

☛ **Настройки – Настройка блокировки – Блокир. управл. [стр.162](#)**

- 2 Выберите либо **Полн. блокировка**, либо **Блокир. управл.** в соответствии с конкретной задачей.

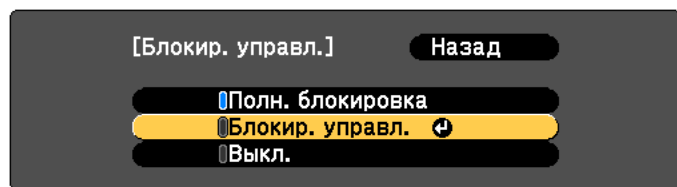

[Esc]:Назад [↕]:Выбор [→]:Установить [Menu]:Вых.

- 3 При появлении сообщения с запросом подтверждения выберите ответ **Да**.

Кнопки панели управления блокируются в соответствии с выбранной настройкой.



Отмена блокировки панели управления выполняется одним из следующих двух способов.

- С помощью пульта дистанционного управления установите для параметра **Блокир. управл.** в меню настройки значение **Выкл.**
☛ **Настройки – Настройка блокировки – Блокир. управл. [стр.162](#)**
- Нажмите и удерживайте кнопку [↵] на панели управления приблизительно в течение семи секунд. Появится сообщение и блокировка будет снята.

Блокировка объектива

Данная функция блокирует следующие кнопки на пульте ДУ, связанные с управлением объективом.

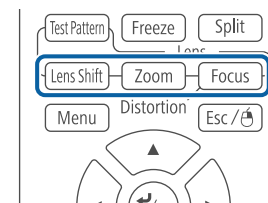



Установите параметр **Блокировка объектива** на **Вкл.** в меню **Настройка**.

☛ **Настройки – Настройка блокировки – Блокировка объектива [стр.162](#)**

Блокировка кнопок пульта ДУ

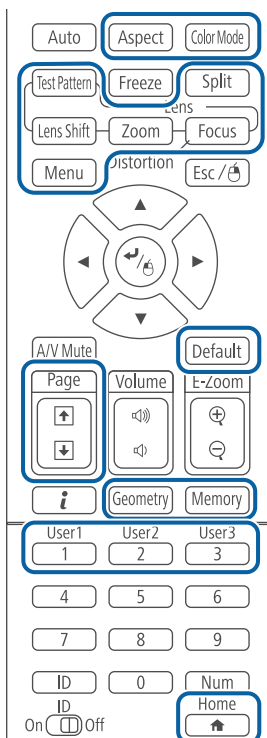
С помощью данной функции можно заблокировать перечисленные ниже кнопки на пульте ДУ.



При каждом удержании кнопки [] нажатой в течение примерно 5 секунд включается или выключается блокировка кнопок пульта ДУ.

Пульт дистанционного управления

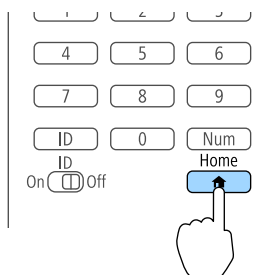

Даже когда блокировка кнопок пульта ДУ включена, можно выполнять перечисленные ниже операции.

- Сброс к настройкам по умолчанию значений параметра Удален. приемник
- Снятие блокировки кнопок пульта дистанционного управления

Замок от злоумышленников

В проекторе предусмотрены следующие устройства защиты от злоумышленников.

- Гнездо защиты
Гнездо защиты поддерживается системой Microsaver Security System производства компании Kensington.
Более подробную информацию о системе Microsaver Security System см. по ссылке.
<http://www.kensington.com/>
- Точка крепления защитного тросика
Имеющийся в продаже тросик с замком можно пропустить через проушину в точке крепления, чтобы закрепить проектор на столе или другой опоре для предотвращения хищения.

Крепление тросика с замком

Пропустите тросик с замком через проушину в точке крепления.

Инструкции по закрыванию замка см. в документации, входящей в комплект поставки тросика с замком.

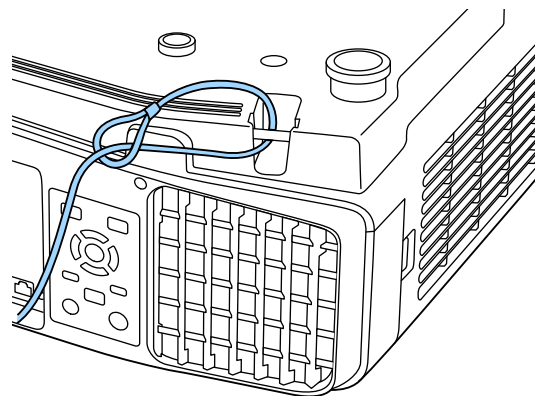



Использование проектора в локальной сети

Чтобы подготовить проектор к использованию в локальной сети, следуйте инструкциям в этих разделах.

Можно отправлять изображения на проектор по проводной сети. Для этого подключите проектор к сети и настройте компьютер и проектор для проецирования по сети.

Выполнив подключение и настройку проектора, установите приложение Epson iProjection с компакт-диска Epson Projector Software CD-ROM (если имеется) или с веб-сайта.

Приложение Epson iProjection позволяет настроить компьютер для проецирования по сети. Оно также позволяет проводить интерактивные совещания, проецируя изображения экранов компьютеров пользователей по сети. Инструкции см. Руководство по эксплуатации Epson iProjection (Windows/Mac).

Выбор параметров проводной сети

Перед тем как проецировать изображения с компьютеров, подключенных к локальной сети, необходимо установить параметры сети на проекторе.



Убедитесь, что проектор подключен к локальной сети с использованием порта LAN.

☞ "Подключение кабеля ЛВС" [стр.57](#)

- 1 Нажмите кнопку [Menu] на панели управления или пульте дистанционного управления.

- 2 Выберите меню **Сеть** и нажмите [Enter].

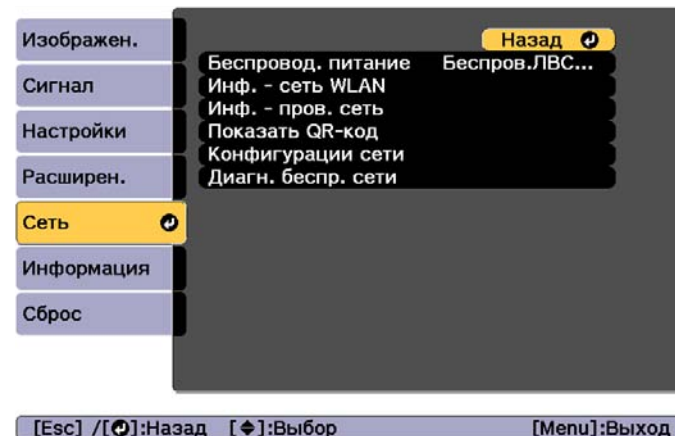

- 3 Выберите пункт **Конфигурации сети** и нажмите [Enter].

- 4 Выберите меню **Основные** и нажмите [Enter].

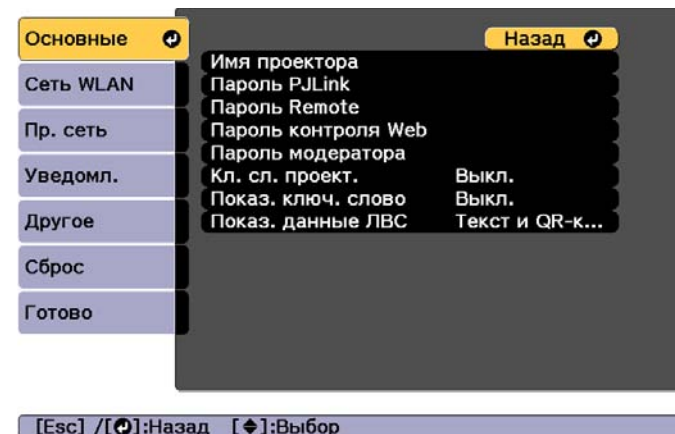

- 5 Выберите требуемые основные параметры.

- **Имя проектора:** введите имя проектора, используемое для его идентификации в сети. Вы можете ввести до 16 однобайтных буквенно-цифровых символов.
- **Пароль PjLink:** ввод пароля для управления проектором с помощью протокола PjLink. Вы можете ввести до 32 однобайтных буквенно-цифровых символов.
- **Пароль Remote:** ввод пароля аутентификации для использования функции Remote в Epson Web Control при настройке проектора или управлении им. Вы можете ввести до 8 однобайтных буквенно-цифровых символов. (Имя пользователя: EPSONREMOTE; пароль по умолчанию: **guest**.)
- **Пароль контроля Web:** ввод пароля для доступа к проектору с использованием функции Контроль Web в Epson Web Control. Вы можете ввести до 8 однобайтных буквенно-цифровых символов. (Имя пользователя: EPSONWEB; пароль по умолчанию: **admin**.)
- **Пароль модератора:** ввод пароля аутентификации для подключения к проектору в качестве модератора с помощью приложения Epson iProjection. Введите в качестве пароля четыре цифры. (По умолчанию пароль не установлен).
- **Кл. сл. проект.:** включение пароля для запрета доступа к проектору лицам, не находящимся в помещении, где установлен проектор. Необходимо ввести отображаемое ключевое слово в приложении Epson iProjection, чтобы проецировать изображения, а также передавать или получать данные.
- **Показ. ключ. слово:** отображение ключевого слова проектора на проецируемом экране при подключении к проектору с помощью приложения Epson iProjection.
- Пункт **Показ. данные ЛВС** позволяет установить формат отображения информации о сети проектора.



Для ввода имени, паролей и ключевого слова используйте отображаемую клавиатуру. На пульте дистанционного управления нажимайте кнопки [▲][▼][◀][▶], чтобы выделить символ, затем нажмите [Enter], чтобы выбрать его.

6 Выберите меню **Пр. сеть** и нажмите [Enter].



7 Установите требуемые настройки IP для сети.

- Если сетевые адреса назначаются автоматически, в пункте **Настройки IP** установите для параметра **DHCP** значение **Вкл.**
- Если адреса устанавливаются вручную, в пункте **Настройки IP** установите для параметра **DHCP** значение **Выкл.**, а затем введите требуемые значения параметров **Адрес IP**, **Маска подсети** и **Адрес шлюза** проектора.
- Чтобы подключить проектор к сети с использованием протокола IPv6, выберите пункт **Настройка IPv6**.
 "Меню Пр. сеть" [стр.177](#)



Нажмите кнопки [▲][▼][◀][▶] на пульте ДУ и выберите число, которое необходимо ввести, на отображаемой программной клавиатуре. Нажмите кнопку [Enter] для подтверждения.

- 8** Чтобы не показывать адрес IP на экране ожидания ЛВС и на главном экране, установите для параметра **От. IP-адр.** значение **Выкл.**
- 9** Если настройка параметров завершена, выберите **Установка завершена**. Следуйте инструкциям на экране, чтобы сохранить настройки и закрыть меню.
- 10** Нажмите кнопку [LAN] на пульте дистанционного управления. Настройка проводной сети будет завершена, когда на экране ожидания ЛВС отобразится надлежащий адрес IP.

[LAN]

```

Имя проектора      :
SSID                :
Адрес IP       :
Адрес IP ((q))     :
Ключевое слово     :

Event ID           :
```

Можно отправлять изображения на проектор по беспроводной сети.

Для этого необходимо установить модуль беспроводной ЛВС 802.11b/g/n Epson и настроить проектор и компьютер для проецирования по беспроводной сети.

☛ "Установка модуля беспроводной ЛВС" [стр.59](#)

Подключить проектор к беспроводной сети можно, настроив подключение вручную в меню **Сеть** проектора.

Перед тем как использовать меню "Сеть", установите время на проекторе. Если время не установлено, беспроводную сеть не получится настроить без ошибок.

☛ "Настройка времени" [стр.48](#)

Завершив установку модуля беспроводной ЛВС и настройку проектора, установите сетевое программное обеспечение с компакт-диска Epson Projector Software CD-ROM (если имеется) или загрузите это программное обеспечение. Используйте следующее программное обеспечение и документацию для настройки и управления проецированием в беспроводной сети.

- Программное обеспечение Epson iProjection (Windows/Mac) позволяет проводить интерактивные совещания, проецируя изображения с мониторов пользователей по сети. Инструкции см. Руководство по эксплуатации Epson iProjection (Windows/Mac).
- Приложение Epson iProjection (iOS/Android) позволяет проецировать изображения с мобильных устройств iOS или Android. Приложение Epson iProjection (iOS/Android) можно бесплатно загрузить из App Store или Google Play. Все расходы, связанные с использованием App Store или Google Play, несет пользователь.
- Приложение Epson iProjection (Chromebook) позволяет проецировать изображения с устройств Chromebook. Приложение Epson iProjection (Chromebook) можно бесплатно загрузить из Chrome Web Store. Все расходы, связанные с использованием Chrome Web Store, несет пользователь.

Выбор параметров беспроводной сети вручную

Перед тем как проецировать изображения по беспроводной сети, необходимо установить параметры сети на проекторе.

1 Нажмите кнопку [Menu] на панели управления или пульте дистанционного управления.

2 Выберите меню **Сеть** и нажмите [Enter].

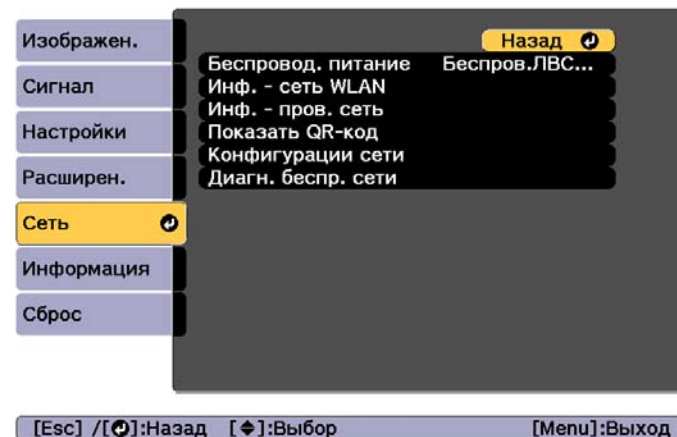

- 3** Для параметра **Беспровод. питание** установите значение **Беспров.ЛВС вкл.**

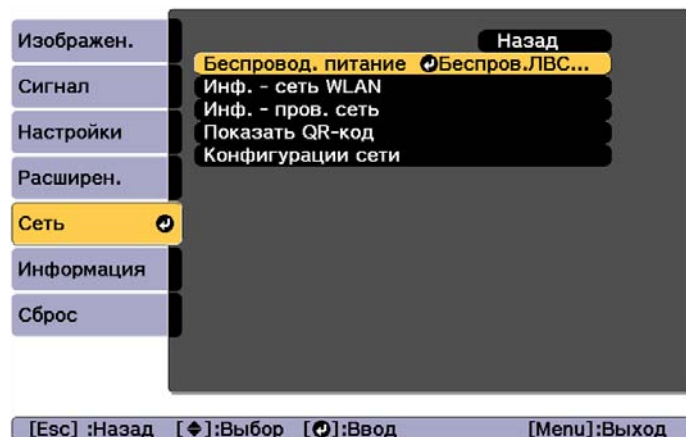

- 4** Выберите пункт **Конфигурации сети** и нажмите [Enter].

- 5** Выберите меню **Основные** и нажмите [Enter].

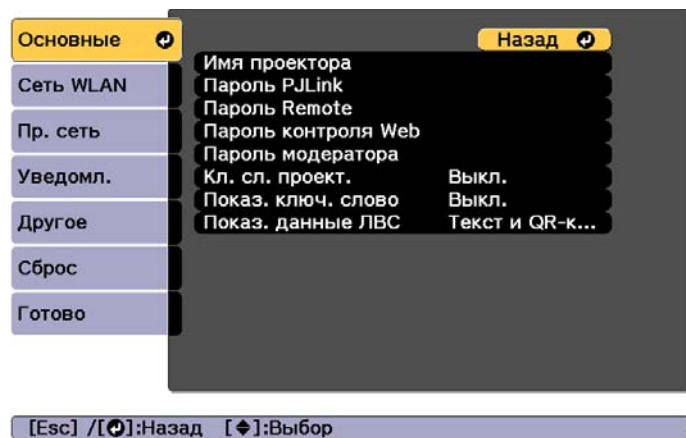

- 6** Выберите требуемые основные параметры.

- **Имя проектора:** введите имя проектора, используемое для его идентификации в сети. Вы можете ввести до 16 однобайтных буквенно-цифровых символов.
- **Пароль PLink:** ввод пароля для управления проектором с помощью протокола PLink. Вы можете ввести до 32 однобайтных буквенно-цифровых символов.
- **Пароль Remote:** ввод пароля для доступа к проектору с использованием функции Remote в Epson Web Control. Вы можете ввести до 8 однобайтных буквенно-цифровых символов. (Имя пользователя: **EPSONREMOTE**; пароль по умолчанию: **guest**.)
- **Пароль контроля Web:** ввод пароля для доступа к проектору с использованием функции Контроль Web в Epson Web Control. Вы можете ввести до 8 однобайтных буквенно-цифровых символов. (Имя пользователя: **EPSONWEB**; пароль по умолчанию: **admin**.)
- **Пароль модератора:** ввод пароля аутентификации для подключения к проектору в качестве модератора с помощью приложения Epson iProjection. Введите в качестве пароля четыре цифры. (По умолчанию пароль не установлен).
- **Кл. сл. проект.:** включение пароля для запрета доступа к проектору лицам, не находящимся в помещении, где установлен проектор. Включите "Кл. сл. проект." при использовании дисплея миниатюр или функции отправки между проектором и подключенными устройствами.
- **Показ. ключ. слово:** отображение ключевого слова проектора на проецируемом экране при подключении к проектору с помощью приложения Epson iProjection.
- Пункт **Показ. данные ЛВС** позволяет установить формат отображения информации о сети проектора.



Для ввода имени и пароля используйте отображаемую клавиатуру. На пульте дистанционного управления нажимайте кнопки [▲][▼][◀][▶], чтобы выделить символ, затем нажмите [Enter], чтобы выбрать его.

7 Выберите меню **Сеть WLAN** и нажмите [Enter].



8 Выберите параметр **Режим. соед.**

- Значение **Быстрый** позволяет напрямую подключаться к нескольким смартфонам, планшетам или компьютерам по беспроводной сети.
- **Расширенный**. Обеспечивает подключение к смартфону, планшету или компьютеру через точку доступа беспроводной локальной сети.

9 При выборе режима соединения **Расширенный** выберите пункт **Поиск точки доступа**, чтобы выбрать точку доступа для подключения.



Если необходимо назначить SSID вручную, выберите пункт **SSID** и введите SSID.

10 При выборе режима соединения **Расширенный** установите требуемые настройки IP для сети.

- Если сетевые адреса назначаются автоматически, в пункте **Настройки IP** установите для параметра **DHCP** значение **Вкл.**
- Если адреса устанавливаются вручную, в пункте **Настройки IP** установите для параметра **DHCP** значение **Выкл.**, а затем введите требуемые значения параметров **Адрес IP**, **Маска подсети** и **Адрес шлюза** проектора.
- Чтобы подключить проектор к сети с использованием протокола IPv6, выберите пункт **Настройка IPv6**.
 🖱️ "Меню Сеть WLAN" [стр.173](#)

11 Чтобы не показывать SSID или адрес IP на экране ожидания ЛВС и на главном экране, установите для параметра **Дисплей SSID** или **От. IP-адр.** значение **Выкл.**

12 Если настройка параметров завершена, выберите **Установка завершена**. Следуйте инструкциям на экране, чтобы сохранить настройки и закрыть меню.

- 13** Нажмите кнопку [LAN] на пульте дистанционного управления. Настройка проводной сети будет завершена, когда на экране ожидания ЛВС отобразится надлежащий адрес IP.

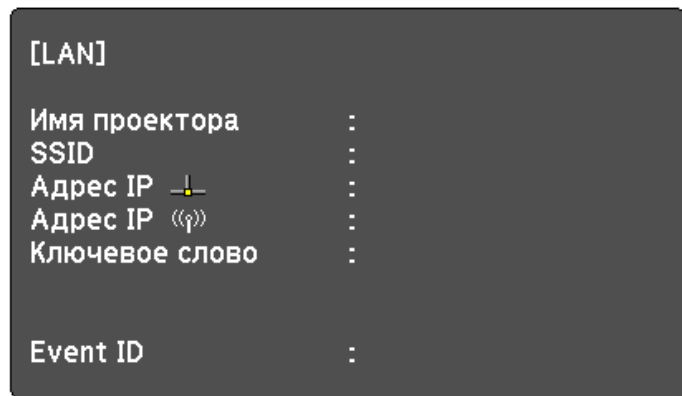

После завершения настройки беспроводной сети на проекторе необходимо выбрать беспроводную сеть на компьютере. Затем запустите сетевое программное обеспечение, чтобы передавать изображения на проектор по беспроводной сети.

Выбор параметров беспроводной сети в Windows

Перед тем как подключиться к проектору, выберите соответствующую беспроводную сеть на компьютере.

- 1** Чтобы открыть служебную программу беспроводной сети, на панели задач Windows дважды щелкните значок сети.
- 2** При подключении в расширенном режиме соединения выберите имя (SSID) сети, к которой необходимо подключить проектор.
- 3** Щелкните **Подключиться**.

Выбор параметров беспроводной сети в OS X

Перед тем как подключиться к проектору, выберите соответствующую беспроводную сеть на компьютере.

- 1** Щелкните значок AirPort в строке меню в верхней части экрана.
- 2** При подключении в расширенном режиме соединения убедитесь, что утилита AirPort включена, затем выберите имя (SSID) сети, к которой необходимо подключить проектор.

Настройка безопасности беспроводной сети

Можно установить настройки безопасности проектора при работе в беспроводной сети. Выберите один из следующих вариантов безопасности с учетом настроек используемой сети.

- Безопасность WPA2-PSK
- Безопасность WPA2-EAP *
- Безопасность WPA/WPA2-PSK *
- Безопасность WPA/WPA2-EAP *

* Доступно только в расширенном режиме соединения.



Обратитесь к администратору сети за помощью при вводе необходимой информации.

- 1 Если требуется выбрать безопасность WPA2-EAP или WPA/WPA2-EAP, убедитесь, что файл цифрового сертификата совместим с регистрацией проектора и находится на USB-накопителе.
☛ "Поддерживаемые сертификаты клиента и ЦС" [стр.147](#)
- 2 Нажмите кнопку [Menu] на панели управления или пульте дистанционного управления.
- 3 Выберите меню **Сеть** и нажмите [Enter].
- 4 Выберите пункт **Конфигурации сети** и нажмите [Enter].

- 5 Выберите меню **Сеть WLAN** и нажмите [Enter].

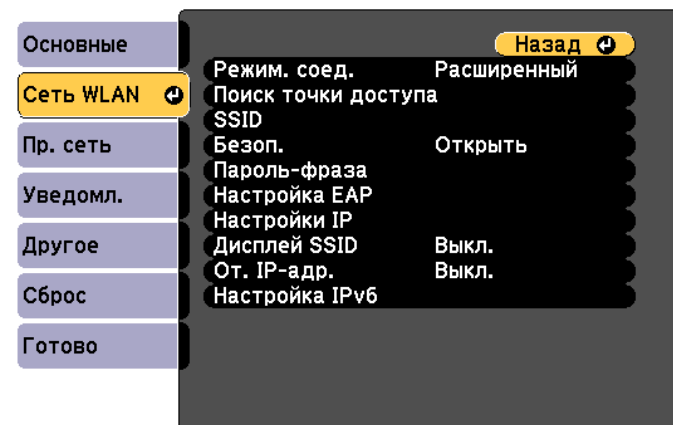

[Esc] / [↵]:Назад [↔]:Выбор

- 6 Выберите пункт **Безоп.** и нажмите [Enter].

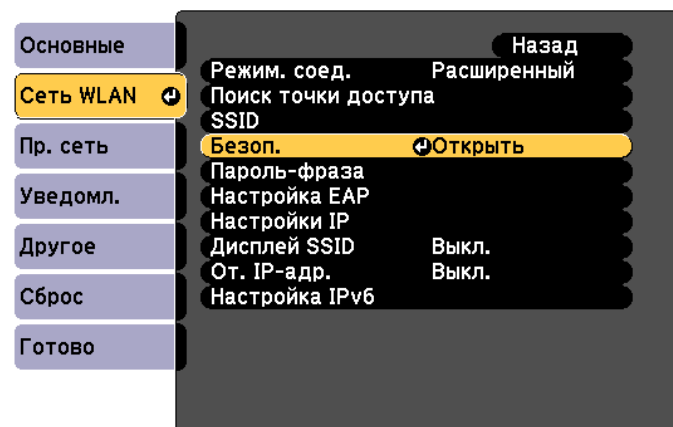

[Esc] :Назад [↔]:Выбор [↵]:Ввод

- 7 Выберите настройки безопасности, соответствующие настройкам сети.

- WPA2-PSK, WPA/WPA2-PSK:

Выберите **Установка завершена**. Следуйте инструкциям на экране, чтобы сохранить настройки и закрыть меню.

- WPA2-EAP, WPA/WPA2-EAP:

Выберите пункт **Настройка EAP** и нажмите [Enter].

8 Для параметра **Тип EAP** установите протокол аутентификации.

9 Чтобы импортировать сертификат, выберите тип сертификата и нажмите [Enter].

- **Сертиф. клиента** для типа PEAP-TLS или EAP-TLS.
- **Сертификат ЦС** для типа PEAP, PEAP-TLS, EAP-TLS или EAP-FAST.



Цифровые сертификаты можно также зарегистрировать в веб-браузере. Выполняйте регистрацию только один раз, иначе могут возникнуть проблемы с установкой сертификата.

☛ "Установка сертификата в веб-браузере" [стр.247](#)

10 Выберите **Зарегистрировать** и нажмите [Enter].

11 Следуя инструкциям на экране, подключите USB-накопитель к порту модуля беспроводной ЛВС.

Если модуль беспроводной ЛВС уже установлен в проектор, извлеките его.

☛ "Установка модуля беспроводной ЛВС" [стр.59](#)

12 Нажмите [Enter] для отображения списка сертификатов.

13 В показанном списке выберите сертификат, который требуется импортировать.

Отобразится сообщение с запросом на ввод пароля к сертификату.

14 Введите пароль и нажмите [Enter].

Сертификат будет импортирован, после чего отобразится сообщение о завершении операции.

15 Выберите требуемые настройки EAP.

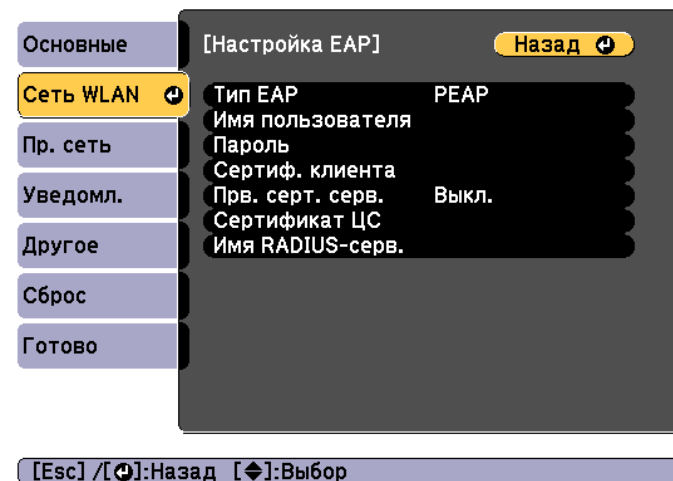

- **Имя пользователя:** введите имя пользователя. Вы можете ввести до 64 однобайтных буквенно-цифровых символов. Если вводится более 32 символов, используйте для ввода текста браузер. В случае импорта сертификата клиента будет автоматически установлено имя, на которое был выдан сертификат.

- **Пароль:** введите пароль, используемый для аутентификации в PEAP, EAP-FAST, LEAP. Вы можете ввести до 64 однобайтных буквенно-цифровых символов. Если вводится более 32 символов, используйте для ввода текста браузер.

- Пункт **Прв. серт. серв.** позволяет выбрать необходимость проверки сертификата сервера, если установлен сертификат ЦС.
- Пункт **Имя RADIUS-серв.** позволяет ввести имя проверяемого сервера.

16 Если настройка параметров завершена, выберите **Установка завершена**. Следуйте инструкциям на экране, чтобы сохранить настройки и закрыть меню.

Поддерживаемые сертификаты клиента и ЦС

Можно зарегистрировать следующие типы цифровых сертификатов.

Сертификат клиента (PEAP-TLS/EAP-TLS)

Пункт	Описание
Формат	PKCS#12
Разрешение	PFX, P12
Шифрование	RSA
Хеши	MD5/SHA-1/SHA-256/SHA-384/SHA-512
Длина ключа	512/1024/2048/4096 битов
Пароль *	Необходимо установить пароль. До 32 байтных буквенно-цифровых символов

Сертификат ЦС (PEAP/PEAP-TLS/EAP-TLS/EAP-FAST)

Пункт	Описание
Формат	X509v3
Разрешение	DER/CER/PEM
Шифрование	RSA
Хеши	MD5/SHA-1/SHA-256/SHA-384/SHA-512

Пункт	Описание
Длина ключа	512/1024/2048/4096 битов
Шифрование	BASE64/Бинарная

* Можно установить пароль длиной до 64 буквенно-цифровых символов. Если вводится более 32 символов, используйте для ввода текста браузер.

 "Изменение настроек с помощью веб-браузера (Epson Web Control)" [стр.239](#)

Использование QR-кода для подключения мобильного устройства

Завершив настройку параметров беспроводной сети проектора, можно отобразить на экране QR-код для подключения мобильного устройства с использованием приложения Epson iProjection (iOS/Android).



- Установите на устройстве последнюю версию приложения Epson iProjection (эта функция поддерживается в приложении Epson iProjection, начиная с версии 1.3.0).
- Приложение Epson iProjection можно бесплатно загрузить из App Store или Google Play. Все расходы, связанные с использованием App Store или Google Play, несет пользователь.
- При использовании приложения Epson iProjection в быстром режиме соединения рекомендуется установить настройки безопасности.

- 1** Нажмите кнопку [LAN] на пульте ДУ или выберите **Показать QR-код** в меню **Сеть**.

QR-код отобразится на поверхности проецирования.



- Если QR-код не отображается, в меню "Сеть" проектора установите для параметра **Показ. данные ЛВС** значение **Текст и QR-код**.
 ● Сеть – Конфигурации сети – Показ. данные ЛВС.
[стр.172](#)
- Чтобы скрыть QR-код, нажмите кнопку [Esc].
- Если QR-код скрыт, нажмите кнопку [Enter], чтобы отобразить его.
- QR-код можно также отобразить, выбрав значок на главном экране.

- 2** На мобильном устройстве запустите приложение Epson iProjection.

- 3** Считайте проецируемый QR-код в приложении Epson iProjection, чтобы выполнить подключение к проектору.



Чтобы правильно считать QR-код, встаньте прямо перед экраном так, чтобы проецируемый код поместился в рамку считывателя QR-кода на мобильном устройстве. Если вы располагаетесь слишком далеко от экрана, код считать не получится.

После того как соединение будет установлено, выберите меню **Содержимое**, нажав значок , затем выберите файл, который необходимо проецировать.

Использование ключа USB для подключения к компьютеру под управлением ОС Windows

USB-накопитель можно использовать в качестве ключа USB для быстрого подключения проектора к компьютеру под управлением ОС Windows с поддержкой беспроводной сети. Ключ USB позволяет автоматически выбирать настройки беспроводной сети компьютера и проецировать презентации по беспроводной сети.

- 1** Установите ключ USB в приложении Epson iProjection (Windows).
Инструкции см. Руководство по эксплуатации Epson iProjection (Windows/Mac).
- 2** Убедитесь, что модуль беспроводной ЛВС установлен.
- 3** Включите проектор.
- 4** Нажмите кнопку [LAN] на пульте дистанционного управления. Отображается экран ожидания ЛВС. Убедитесь, что отображается SSID и адрес IP.
- 5** Извлеките модуль беспроводной ЛВС из проектора и вставьте ключ USB в порт, из которого был извлечен этот модуль.
 "Установка модуля беспроводной ЛВС" [стр.59](#)
На проецируемом изображении отобразится сообщение о завершении обновления информации о сети.
- 6** Извлеките ключ USB.
Установите модуль беспроводной ЛВС в проектор.
- 7** Подключите ключ USB к порту USB компьютера.



Если в ОС Windows Vista отображается окно автоматического воспроизведения, выберите **MPPLaunch.exe**, затем выберите **Разрешить**.

- 8** Установите требуемое приложение, следуя инструкциям на экране.



- Если отображается сообщение брандмауэра Windows, нажмите кнопку **Да**, чтобы отключить брандмауэр.
- Для установки программного обеспечения требуются права администратора.
- Если программное обеспечение не будет установлено автоматически, дважды щелкните файл **MPPLaunch.exe** на ключе USB.

Через несколько минут изображение с компьютера будет отображаться проектором. Если изображение не будет проецироваться, нажмите кнопку [LAN] на пульте дистанционного управления проектора или перезагрузите компьютер.

- 9** Запустите презентацию.
- 10** После завершения проецирования по беспроводной сети на панели задач Windows выберите пункт **Безопасное извлечение устройства** и извлеките ключ USB из компьютера.



Для повторной установки беспроводного соединения, возможно, потребуется перезагрузить компьютер.

Для дополнительной безопасности при обмене данными между проектором и веб-браузером можно использовать протокол HTTPS. Для этого создайте сертификат сервера, установите его на проекторе и включите параметр **Безопас. HTTP-соед** в меню проектора, чтобы проверить надежность веб-браузера.

☛ **Сеть** — **Конфигурации сети** — **Другое** — **Безопас. HTTP-соед**
[стр.179](#)

Если сертификат сервера не установлен, проектор автоматически создаст самозаверяющий сертификат и разрешит обмен данными. Однако, поскольку самозаверяющий сертификат не может проверить надежность веб-браузера, при доступе к проектору через веб-браузер отобразится предупреждение о надежности сервера. Это предупреждение не будет препятствовать обмену данными.

Импорт сертификата веб-сервера с использованием меню

Можно создать сертификат веб-сервера и импортировать его с использованием меню проектора и USB-накопителя.



Цифровые сертификаты можно также зарегистрировать в веб-браузере. Выполняйте регистрацию только один раз, иначе могут возникнуть проблемы с установкой сертификата.

☛ "Установка сертификата в веб-браузере" [стр.247](#)

- 1** Если требуется выбрать безопасность WPA2-EAP или WPA/WPA2-EAP, убедитесь, что файл цифрового сертификата совместим с регистрацией проектора и находится на USB-накопителе.
☛ "Поддерживаемые сертификаты веб-сервера" [стр.151](#)
- 2** Нажмите кнопку [Menu] на панели управления или пульте дистанционного управления.
- 3** Выберите меню **Сеть** и нажмите [Enter].
- 4** Выберите пункт **Конфигурации сети** и нажмите [Enter].

5 Выберите меню **Другое** и нажмите [Enter].

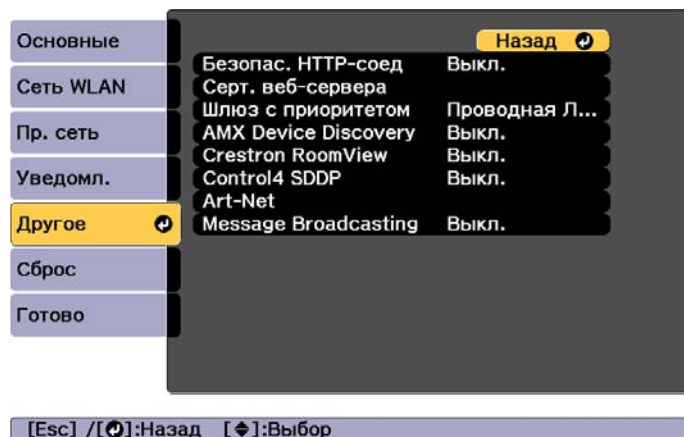

6 Установите значение **Вкл.** для параметра **Безопас. HTTP-соед.**

7 Выберите **Серт. веб-сервера** и нажмите [Enter].

8 Выберите **Зарегистрировать** и нажмите [Enter].

9 Следуя инструкциям на экране, подключите USB-накопитель к порту модуля беспроводной ЛВС.

Если модуль беспроводной ЛВС уже установлен в проектор, извлеките его.

☛ "Установка модуля беспроводной ЛВС" [стр.59](#)

10 Нажмите [Enter] для отображения списка сертификатов.

11 В показанном списке выберите сертификат, который требуется импортировать.

Отобразится сообщение с запросом на ввод пароля к сертификату.

12 Введите пароль и нажмите [Enter].

Сертификат будет импортирован, после чего отобразится сообщение о завершении операции.

Поддерживаемые сертификаты веб-сервера

Можно зарегистрировать следующие типы цифровых сертификатов.

Сертификат веб-сервера (безопасное HTTP-соединение)

Пункт	Описание
Формат	PKCS#12
Разрешение	PFX, P12
Шифрование	RSA
Хеши	MD5/SHA-1/SHA-256/SHA-384/SHA-512
Длина ключа	512/1024/2048/4096 битов
Обычное название	Имя сетевого хоста
Организация	Указывается дополнительно
Пароль *	Необходимо установить пароль. До 32 однобайтных буквенно-цифровых символов

* Можно установить пароль длиной до 64 буквенно-цифровых символов. Если вводится более 32 символов, используйте для ввода текста браузер.

☛ "Установка сертификата в веб-браузере" [стр.247](#)



Меню Настройка

В этой главе обсуждаются способы использования меню Настройка и его функции.

В этом разделе поясняется использование меню Настройка.

Далее описано выполнение процедур с помощью пульта дистанционного управления, однако их можно выполнить и с панели управления проектором. Доступные кнопки и их функции можно проверить в руководстве в меню.

1 Откройте экран Настройка.

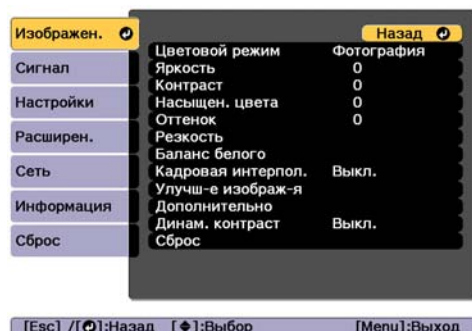
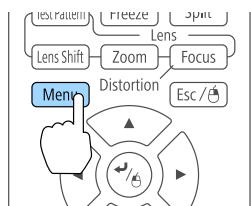

2 Выберите пункт меню.

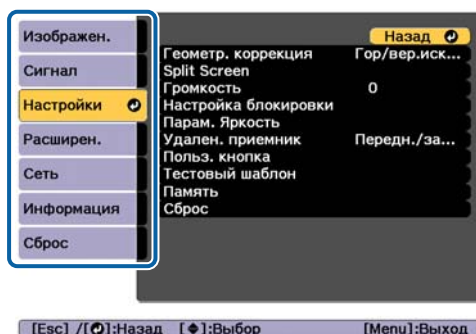
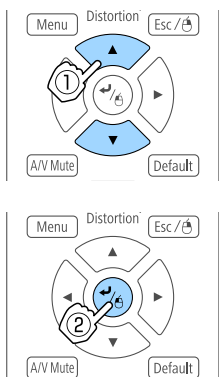

3 Выберите пункт подменю.

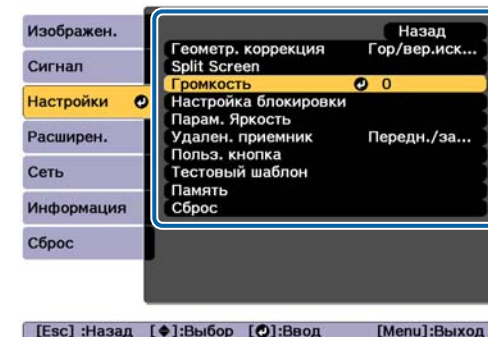
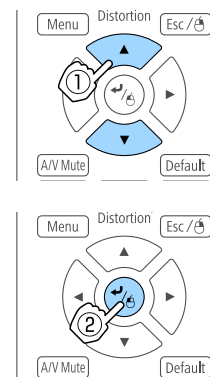

4 Измените значения параметров.

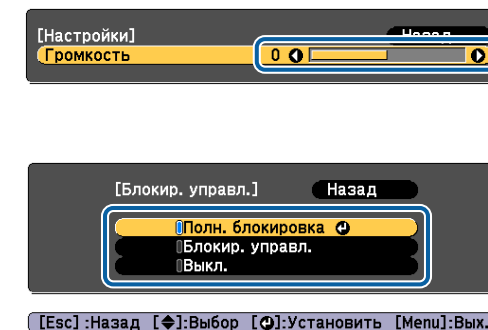
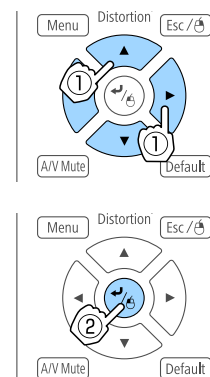



Если в подсказке меню отображается сообщение «[Default]: Сброс», при нажатии кнопки [Default] на пульте ДУ, будут восстановлены значения по умолчанию для измененных настроек.

5 Для завершения настройки нажмите кнопку [Menu].

Меню «настройка»

Настраиваемые элементы могут меняться в зависимости от модели, сигнала и источника проецируемого изображения.

Меню	Подменю	Пункты меню или значения параметров
Меню Изображен.  стр.157	Цветовой режим	Динамический, Презентация, Нейтральный, Кино, BT.709, DICOM SIM, Мультипроекция
	Яркость	0–100
	Контраст	0–100
	Насыщен. цвета	0–100
	Оттенок	0–100
	Резкость	Standard, Thin Line Enhancement, Улучш. толстых линий
	Баланс белого	Цвет. температ., Коррекция G-M, Смещение R, Смещение G, Смещение B, Усиление R, Усиление G, Усиление B
	Кадровая интерпол.	Выкл., Низкий, Нормальная и Высокий
	Улучш-е изображ-я	Усиление 4K, Предуст.реж.изобр., Шумоподавление, Шумоподав. MPEG, Super-resolution, Подчерк. деталей
Дополнительно	Гамма, RGBCMY, Деинтерлейсинг	
Динам. контраст	Выкл., Нормальная, Выс. скорость	
Меню Сигнал  стр.160	Разрешение	Авто, Растянутое, Нормальная и Вручную



Меню	Подменю	Пункты меню или значения параметров
	Соотношен. сторон	Авто, Нормальная, 4:3, 16:9, Полное, Увел. по гор., Увел. по вер., Нативное
	Трекинг	-
	Синхронизация	0–31
	Позиция	-128–127
	Автонастройка	Вкл., Выкл.
	Невидимая область	Авто, Выкл., 4% и 8%
	Затемнение	Сверху, Снизу, Влево и Вправо
	Дополнительно	Видеодиапазон, Входной сигнал, Обработка изобр., EDID, Буфер DDC
	Масштаб	Масштаб, Режим масштаба, Масшт. вертикал., Масшт. горизонтал., Настройка кадра, Диапазон кадра
	Меню Настройки  стр.162	Геометр. коррекция
Split Screen		-
Громкость		0–20
Настройка блокировки		Блокир. управл., Блокировка объектива
Парам. Яркость		Режим света, Уровень яркости, Постоянный режим, Приблиз. ост. вр.
Удален. приемник		Передн./задн., Переднее, Заднее и Выкл.
Польз. кнопка		Польз. Кнопка 1, Польз. Кнопка 2 и Польз. Кнопка 3



Меню	Подменю	Пункты меню или значения параметров
	Тестовый шаблон	Стандарт, Штриховка, Штриховка R, Штриховка G, Штриховка B, Верт. цв. полосы, Гор. цв. полосы, Шкала серого цвета, Серые верт. полосы, Серые гор. полосы, Шахматная доска 1, Шахматная доска 2, Белый, Черный, Рамка соотн. стор.
	Память	Память, Полож. объектива, Геометр. коррекция
Меню Расширен. ☛ стр.164	Главный экран	Авт.Отобр.Глав.экр., Пользов. функция 1, Пользов. функция 2
	Дисплей	Меню "Позиция", Позиция сообщения, Сообщение, Фон, Экран загрузки, Режим подтвержд., Увед.оч.возд.ф-ра, Экран, Выравнив. панели, Однородность цвета, Поворот меню
	Логотип пользов.	-
	Проецирование	Переднее, Переднепот., Заднее и Заднепотол.
	Управление	Direct Power On, Спящий режим, Время спящего реж., Высотный режим, Автопоиск источн., Автовкл. питания, Настр. откл. A/V, Дополнительно, Дата и время, Калибр. объектива
	Настройки A/V	Выход A/V, Выход на монитор и Настройки аудио
	Режим ожидания	Связь вкл. и Связь откл.
	HDBaseT	Управление и связь, Extron XTP

Меню	Подменю	Пункты меню или значения параметров
	Калибровка цвета	Запуск автонастройки, Отмена, Повтор, Однородность цвета
	Мультипроекция	ID проектора, Группировка, Распол. мозаикой, Геометр. коррекция, Переход края, Уровень черного, Масштаб, Сопост. экранов
	Настройки графика	-
	Язык	27 языков
Меню Информация ☛ стр.181	Инф. о проекторе	Аккумулятор. оп. врем., Часы работы, Источники, Входной сигнал, Разрешение, Част. обновления, Синх. Инфо, Состояние, Серийный номер, Тип объектива, Event ID, Ур. сигн. HDBaseT
	Свед. об ист. св.	Нараб. ист. света, Приблиз. ост. вр.
	Версия	Main, Video2
	Данные состояния	Status Information, Source, Signal Information, Network Wired, Network Wireless, Maintenance, Version
	Предупр. о напряж.	-
	Пред. о температуре	-
	Сброс всех настр.	-
Меню Сброс ☛ стр.183	Калибр. ист. света	Выполнить сейчас, Выполн. периодич., Настройки графика, Последнее выполн.
	Сбросить все	-

Меню	Подменю	Пункты меню или значения параметров
	Сброс.все (заводск.наст.)	Сброс.все (заводск.наст.), Пароль

Меню Сеть

Меню	Подменю	Пункты меню или значения параметров
Меню Основные  стр.172	Имя проектора	-
	Пароль PJLink	-
	Пароль Remote	-
	Пароль контроля Web	-
	Пароль модератора	-
	Кл. сл. проект.	Вкл., Выкл.
	Показ. ключ. слово	Вкл., Выкл.
	Показ. данные ЛВС	Текст и QR-код, Текст
Меню Сеть WLAN  стр.173	Режим. соед.	Быстрый, Дополнительно
	Поиск точки доступа	-
	SSID	-
	Безоп.	Открыть, WPA2-PSK, WPA/WPA2-PSK, WPA2-EAP, WPA/WPA2-EAP
	Пароль-фраза	-

Меню	Подменю	Пункты меню или значения параметров
	Настройка EAP	EAP Type, User name, Password, Client Certificate, Verify Server Cert., CA certificate, RADIUS Serv.Name
	Канал	1ch, 6ch и 11ch
	Настройки IP	DHCP, IP Address, Subnet Mask, Gateway Address
	Дисплей SSID	Вкл., Выкл.
	От. IP-адр.	Вкл., Выкл.
	Настройка IPv6	IPv6, Автонастройка, Исполыз. врем. адрес
Меню Проводная ЛВС  стр.177	Настройки IP	DHCP, IP Address, Subnet Mask, Gateway Address
	От. IP-адр.	Вкл., Выкл.
	Настройка IPv6	IPv6, Автонастройка, Исполыз. врем. адрес
Меню Уведомл.  стр.179	Уведом. по почте	Вкл., Выкл.
	Сервер SMTP	-
	Номер порта	-
	От	-

Меню	Подменю	Пункты меню или значения параметров
	Наст. адреса 1, Наст. адреса 2, Наст. адреса 3	Адрес эл. почты, Нет сигнала, Системная ошибка, Ошибка лазера, Ош. высокой темп., Ошибка воз. филт., Предупрежд. лазера, Предуп.высокой темп., Пред. воз.филт., Увед.оч.возд.ф-ра, Завер. Пост. реж.
	SNMP	Вкл., Выкл.
	Trap IP Address 1, Trap IP Address 2	-
	Community Name	-
	Увед. PjLink	Вкл., Выкл.
	IP для уведомл.	-
Меню Другое ☛ стр.179	Безопас. HTTP-соед	Вкл., Выкл.
	Серг. веб-сервера	-
	Шлюз с приоритетом	Проводная ЛВС и Беспроводная ЛВС
	AMX Device Discovery	Вкл., Выкл.
	Crestron RoomView	Вкл., Выкл.
	Control4 SDDP	Вкл., Выкл.
	Art-Net	Art-Net, Net, Sub-Net, Universe, Начальный канал
Message Broadcasting	Вкл., Выкл.	

Меню Изображен.

Настраиваемые элементы меняются в зависимости то сигнала и источника проецируемого изображения. Информация о настройках сохраняется для каждого цветового режима.

☛ "Автоматическое обнаружение входящих сигналов и смена проецируемого изображения (Поиск источника)" [стр.66](#)

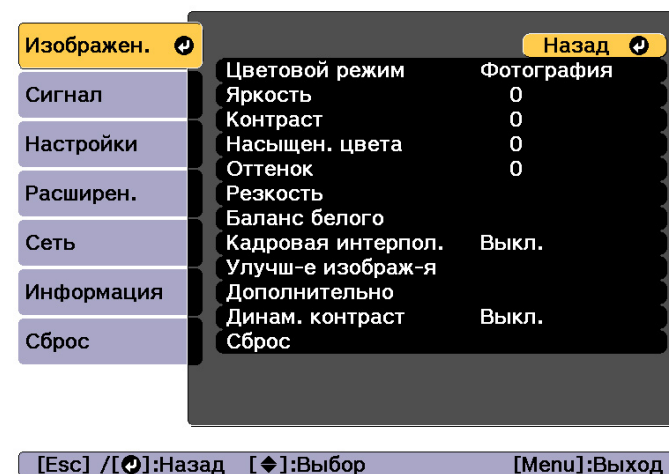

Подменю	Функция
Цветовой режим	Выбор качества изображения, соответствующего окружающей обстановке. ☛ "Выбор качества проецирования (выбор Цветовой режим)" стр.83
Яркость	Регулировка яркости изображения.
Контраст	Регулировка степени отличия светлых и темных участков изображения.
Насыщен. цвета	Регулировка насыщенности цвета изображений.
Оттенок	Регулировка оттенков изображения.

Подменю	Функция
Резкость	<p>Стандарт: Регулировка резкости изображения.</p> <p>Улучш. тонких линий: При положительном значении данного параметра будут отчетливо видны такие детали изображения, как отдельные волоски или рисунок ткани.</p> <p>Улучш. толстых линий: При положительном значении данного параметра будут отчетливо видны такие детали изображения, как контуры, фон и основные элементы объектов.</p>
Баланс белого	<p>Регулировка общего тона изображения.</p> <p>Цвет. температ.: позволяет регулировать общий тон изображения с помощью 14 ступеней от 3200К до 10000К. При самом высоком значении изображение будет голубым, при самом низком – красным. Если для параметра Цветовой режим установлено значение Динамический, заданное значение параметра Цвет. температ. может отличаться от фактической цветовой температуры света от проектора. Используйте это меню в качестве руководства.</p> <p>Коррекция G-M: Цветовой тон тонирован красным при задании отрицательного значения и зеленым при задании положительного значения.</p> <p>Смещение R/G/B, Усиление R/G/B: можно по отдельности настроить смещение и усиление каждого цвета: R (красный), G (зеленый) и B (синий).</p>
Кадровая интерпол. *1, 2, 3, 4, 5	<p>Можно плавно воспроизводить быстро движущиеся изображения посредством создания промежуточных кадров между оригинальными кадрами.</p>

Подменю	Функция
Улучш-е изображ-я	<p>Регулировка разрешения изображения.</p> <p> "Изменение разрешения изображения (Улучш-е изображ-я)" стр.95</p> <p>Усиление 4К*6: (только для моделей EB-L1755U/EB-L1750U/EB-L1505UH/EB-L1500UH/EB-L1495U/EB-L1490U). Можно проецировать с двойным разрешением.</p> <p>Предуст.реж.изобр.: Выбор настроек согласно проецируемому изображению из пяти предустановленных режимов, подготовленных заранее.</p> <p>Шумоподавление*2, 4, 7: Сглаживание неровностей в изображениях прогрессивного формата.</p> <p>Шумоподавл. MPEG*2, 7: Уменьшение точки растра и блокировка шумов, возникающих на контурах, при проецировании фильмов формата MPEG.</p> <p>Super-resolution*7: повышение четкости изображения за счет уменьшения размытия, образующегося по краю, если изображение проецируется с увеличением разрешения сигнала.</p> <p>Подчерк. деталей*7: повышение контрастности деталей на изображении.</p> <p>Сброс*7: восстановление стандартных значений выбранных предварительных настроек.</p>

Подменю	Функция
Дополнительно	<p>Регулировку можно сделать, выбрав следующие пункты.</p> <p>Гамма: цвета можно отрегулировать, выбрав одно из значений гамма-коррекции или обратившись к проецируемому графику.</p> <p>RGBCMY: Можно отрегулировать оттенок, насыщенность и яркость для каждого цвета R (красный), G (зеленый), B (синий), C (голубой), M (пурпурный) и Y (желтый) отдельно.</p> <p>Деинтерлейсинг*4: (только для входного сигнала 480i, 576i или 1080i) преобразование чересстрочных сигналов в прогрессивные. (IP-преобразование)</p> <p>Выкл. идеально подходит для изображений с большим количеством движения, Видео — для общих видеоизображений, Фильм/Авто — для фильмов, компьютерной графики и анимации.</p>
Динам. контраст *8	<p>Установите значение Нормальная или Выс. скорость, чтобы настроить режим управления диафрагмой для достижения оптимальной яркости проецируемых изображений. Выберите режим Выс. скорость, чтобы регулировка диафрагмы выполнялась быстрее в соответствии со скоростью смены изображений.</p>

Подменю	Функция
Сброс	<p>Для всех значений в меню Изображен. можно восстановить значения по умолчанию. Информацию о восстановлении значений по умолчанию см. в следующем разделе.</p> <p> "Меню Сброс" стр.183</p>

- *1 Невозможно настроить, если используется функция E-Zoom.
- *2 Невозможно установить при подаче сигналов, разрешение которых выше сигналов WUXGA, или при включении параметра Усиление 4K.
- *3 Невозможно настроить, если для параметра **Переход края** установлено значение **Вкл.**, параметр **Масштаб** включен, или для параметра **Обработка изобр.** установлено значение **Быстрый 1**.
- *4 Невозможно настроить, если для параметра **Обработка изобр.** установлено значение **Быстрый 2**.
- *5 Невозможно настроить, если для параметра **Соотношен. сторон** установлено значение **Увел. по вер.**
- *6 Невозможно настроить, если для параметра **Соотношен. сторон** установлено значение **Нативное**.
- *7 Невозможно настроить, если для параметра **Предуст.реж.изобр.** установлено значение **Выкл.**
- *8 Можно настроить, только если для параметра **Цветовой режим** установлено значение **Динамический** или **Кино**.

Меню Сигнал

Настраиваемые элементы меняются в зависимости от сигнала и источника проецируемого изображения. Информация о настройках сохраняется для каждого сигнала изображения.

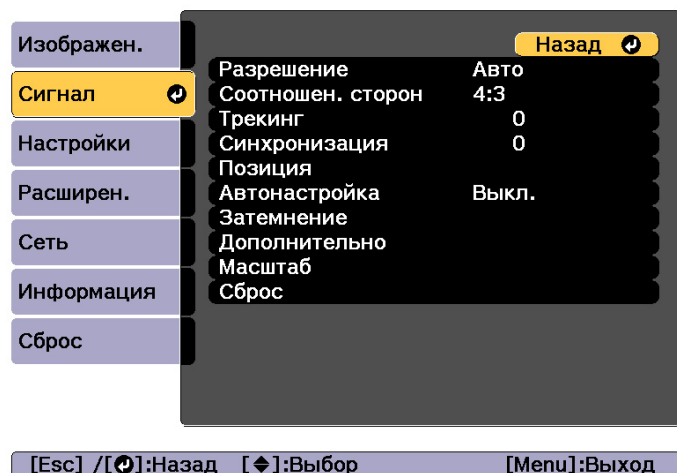

Подменю	Функция
Разрешение	(Доступна только при входном аналоговом сигнале RGB с компьютера.) Установите значение Авто , чтобы автоматически определять разрешение входного сигнала. Если при выборе значения Авто изображения проецируются неправильно (например, отсутствует часть изображения), установите режим Расширенное для широкого экрана либо Нормальная для экрана формата 4:3 или 5:4 в зависимости от подключенного компьютера. Параметр Вручную позволяет задать разрешение. Идеально подходит при подключении постоянного компьютера.

Подменю	Функция
Соотношен. сторон	Установка параметра Формат изображения для проецируемых изображений. ☛ "Изменение формата проецируемого изображения" стр.87
Трекинг	(Доступен только при входном аналоговом сигнале RGB с компьютера.) Регулировка компьютерных изображений при появлении на них вертикальных полос.
Синхронизация	(Доступна только при входном аналоговом сигнале RGB с компьютера.) Регулировка мерцающих и нерезких компьютерных изображений или изображений с помехами.
Позиция	Регулировка позиции экрана в направлениях вверх, вниз, влево и вправо для обеспечения проецирования всего изображения в случае отсутствия его части.
Автонастройка	(Доступна только при входном аналоговом сигнале RGB с компьютера.) Установите значение Вкл. , чтобы автоматически настраивать оптимальные значения параметров Трекинг, Синхронизация и Позиция при смене входного сигнала.
Невидимая область	Изменение формата выходного изображения (диапазон проецируемого изображения). Можно установить для диапазона обрезания значение 4% или 8% . Если установить значение Авто , он настраивается автоматически в соответствии со входным сигналом.
Затемнение	Можно скрыть изображения в заданной области. Настройте область кнопками [◀][▶]. Для настройки можно использовать комбинацию Сверху, Снизу, Влево и Вправо .

Подменю	Функция
Дополнительно	<p>Настройку можно выполнить, выбрав следующие пункты.</p> <p>Видеодиапазон: Выберите видеодиапазон для входного сигнала с порта HDMI, DVI-D, HDBaseT, или SDI. Установите значение Увеличенный, если для вас важно избежать нерегулируемых уровней черного или пересвеченных участков на изображении.</p> <p>Входной сигнал: Выберите входной сигнал с порта Computer или BNC. При выборе значения Авто входной сигнал настраивается автоматически в соответствии с подключенным оборудованием. Если при выборе значения Авто цвета отображаются неправильно, выберите подходящий сигнал в соответствии с подключенным оборудованием.</p> <p>Обработка изобр.: Изменяет настройки обработки изображения.</p> <ul style="list-style-type: none"> • Точный: При установке параметра Кадровая интерпол. на Вкл. включается Кадровая интерпол. • Быстрый 1: Изображения отображаются быстрее без потери качества. • Быстрый 2: Изображения отображаются быстрее, чем при Быстрый 1. <p>EDID: (Отображается, если текущий источник входного сигнала HDMI, HDBaseT или DVI-D) Отключите кабель для изображения, в настоящий момент проецируемого на проекторе, затем выполните настройку. Для правильного воспроизведения изображения измените EDID текущего источника входного сигнала при проецировании нескольких изображений с различным разрешением. После изменения EDID перезапустите проектор.</p> <p>Параметры проекторов WUXGA: 3840x2160/ 30 Гц, 1920x1200/ 60 Гц (по умолчанию), 1920x1080/ 60 Гц, 1600x1200/ 60 Гц и 1400x1050/ 60 Гц.</p> <p>Параметры проекторов SXGA+: 1920x1200/ 60 Гц, 1920x1080/ 60 Гц, 1600x1200/ 60 Гц, 1400x1050/ 60 Гц (по умолчанию) и 1024x768/ 60 Гц.</p> <p>Буфер DDC: (Отображается, если текущий источник входного сигнала HDMI или DVI-D) Установка для него</p>

Подменю	Функция
	значения Вкл. иногда может улучшить изображения, которые некорректно отображаются с устройств, подключенных с помощью удлинителя HDMI или DVI.
Масштаб	<p>При использовании нескольких проекторов для проецирования одного изображения отрегулируйте диапазон изображения, отображаемый одним проектором.</p> <p>☛ "Отображение масштабированного изображения" стр.114</p>
Сброс	<p>Для всех параметров настройки меню Сигнал можно восстановить значения по умолчанию, кроме параметров Входной сигнал и EDID.</p> <p>Информацию о восстановлении значений по умолчанию см. в следующем разделе.</p> <p>☛ "Меню Сброс" стр.183</p>

Меню Настройки

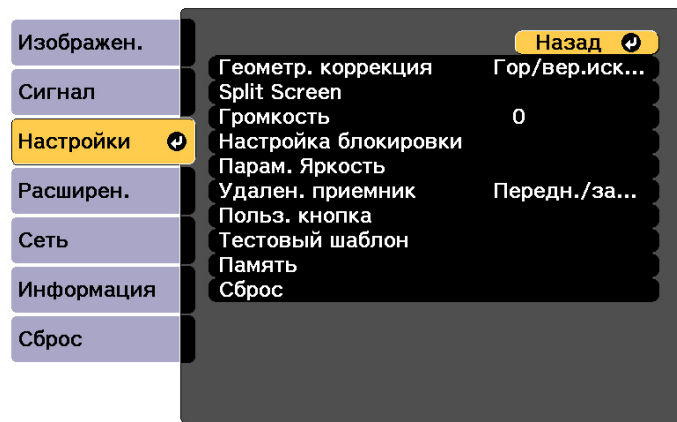

[Esc] / [⏪]:Назад [⬇️]:Выбор [Menu]:Выход

Подменю	Функция
Геометр. коррекция	<p>Можно корректировать искажение. 🖱️ "Корректировка искажения проецируемого изображения" стр.69</p> <ul style="list-style-type: none"> • Выкл.: временная отмена геометрической коррекции. • Гор/вер.искаж.: Настройте параметры Верт. искажение, Баланс по верт., Гориз. искажение и Баланс по гориз. для корректировки вертикальных и горизонтальных трапецидальных искажений. • Quick Corner: выберите и откорректируйте четыре угла проецируемого изображения. • Изогнут. поверхн.: коррекция искажения при проецировании на изогнутые поверхности. • Угол стены: коррекция искажения при проецировании на поверхность с прямыми углами. • Коррекция точки: Делит проецируемое изображение на участки с помощью сетки и позволяет выполнить коррекцию путем перемещения выбранной точки пересечения по вертикали и по горизонтали. • Память: сохранение значения настройки геометрической коррекции и его загрузка в случае необходимости. 🖱️ "Функция памяти" стр.125
Split Screen	<p>Проецирование изображения на полиэкране. 🖱️ "Одновременное проецирование двух изображений (Split Screen)" стр.117</p>
Громкость	<p>Корректировка громкости звука. Информация о настройках сохраняется для каждого источника сигнала.</p>

Подменю	Функция
Настройка блокировки	<p>Блокир. управл.: Запрет управления проектором с панели управления.</p> <p>☛ "Блокир. управл." стр.133</p> <p>Блокировка объектива: При выборе Вкл. отключается управление с кнопок [Lens Shift], [Zoom] и [Focus] пульта ДУ.</p> <p>☛ "Блокировка объектива" стр.134</p>

Подменю	Функция
Парам. Яркость	<p>Режим света: настройка яркости источника света.</p> <ul style="list-style-type: none"> • Обычный: выберите этот режим, если не требуется понижать яркость. В данном режиме срок службы источника света составляет приблизительно 20 000 часов. • Тихий: выберите этот режим, если вам мешает шум вентилятора. В этом режиме яркость составит 70%. В данном режиме срок службы источника света составляет приблизительно 20 000 часов. • Расширенный: выберите этот режим, чтобы продлить срок службы источника света. В этом режиме яркость составит 70%. В данном режиме срок службы источника света составляет приблизительно 30 000 часов. • Пользоват.: выбрав этот режим, можно установить уровень яркости в диапазоне 30–100%. <p>Уровень яркости: установка яркости источника света (эта функция доступна, только если для параметра Режим света установлено значение Пользоват.).</p> <p>Постоянный режим: (эта функция доступна, только если для параметра Режим света установлено значение Пользоват.) если для этого параметра выбрано значение Вкл., постоянно поддерживается значение яркости источника света, установленное в меню Уровень яркости. Если для параметра Постоянный режим установлено значение Вкл., невозможно изменить Режим света и Уровень яркости.</p> <p>☛ "Настройка яркости" стр.83</p> <p>Приблиз. ост. вр.: если для параметра Постоянный режим установлено значение Вкл., это значение указывает время, в течение которого может поддерживаться постоянная яркость.</p> <p>☛ "Использование функции «Приблиз. ост. вр.»" стр.85</p>

Подменю	Функция
Удален. приемник	Вы можете ограничить прием сигналов управления от пульта дистанционного управления. Если выбрано значение Выкл. , выполнение операций с пульта дистанционного управления невозможно. Для выполнения операций с пульта нажмите и удерживайте кнопку [Menu] на нем в течение минимум 15 секунд, чтобы восстановить для этого параметра значение по умолчанию.
Польз. кнопка	Выберите пункты меню Настройка, которые будут назначены кнопкам [User1], [User2] и [User3] на пульте ДУ. Можно назначить следующие параметры. Режим света, Мультипроекция, Разрешение, Обработка изобр., Телевизионный экран, Показать QR-код, Улучш-е изображ-я, Кадровая интерпол., Сопост. экранов, Калибровка цвета
Тестовый шаблон	Для настройки проецирования без подключения оборудования можно вывести тестовый шаблон. ☛ "Отображение тестового шаблона" стр.35
Память	Служит для выполнения операций и настроек с функцией памяти. ☛ "Функция памяти" стр.125
Сброс	Восстановление значений по умолчанию для всех параметров в меню Настройки , кроме значений параметра Польз. кнопка и Память . Информацию о восстановлении значений по умолчанию см. в следующем разделе. ☛ "Меню Сброс" стр.183

Меню Расширен.

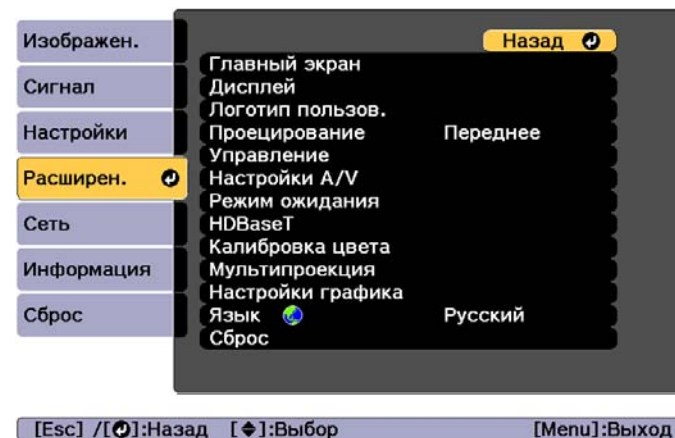

Подменю	Функция
Главный экран	Авт.Отобр.Глав.экр.: Если выбрано Вкл. , при включении проектора отображается главный экран. Главный экран не отображается, если выбранный источник выдает сигнал изображения при включении проектора. Пользов. функция 1, Пользов. функция 2: Из пяти следующих функций выберите те, которые будут назначены главному экрану. Параметры сети, Информация, Улучш-е изображ-я, Кадровая интерпол., Split Screen

Подменю	Функция
Дисплей	<p>Задание настроек, относящихся к экрану проектора.</p> <p>Меню "Позиция": Выбор положения, в котором меню будет отображаться на проецируемом изображении.</p> <p>Позиция сообщения: Выбор положения, в котором сообщение будет отображаться на проецируемом изображении.</p> <p>Сообщение: При установке значения Выкл. не отображаются следующие элементы.</p> <p>Названия пунктов при смене параметров Источник, Цветовой режим или Соотношен. сторон, сообщения при отсутствии входного сигнала и предупреждения, такие как Предуп.высокой темп.</p> <p>Фон*: в качестве фона экрана при отсутствии сигнала изображения можно выбрать Черный, Синий цвет или Логотип.</p> <p>Экран загрузки*: если для этого параметра установлено значение Вкл., при включении проектора на экране будет отображаться Логотип польз.</p> <p>Режим подтвержд.: (недоступно, если для параметра Тип пульта ДУ выбрано значение Простой.) Если выбрано значение Выкл., можно выключить питание, просто один раз нажав кнопку [⏻].</p> <p>Увед.оч.возд.ф-ра: можно установить, будет ли включена (Вкл./Выкл.) функция уведомления об очистке воздушного фильтра. Если для этого параметра установлено значение Вкл. и обнаружится засорение воздушного фильтра, на экране появится данное сообщение.</p> <p>Экран: (этот параметр недоступен при проецировании изображений с компьютера по сети) установите соотношение сторон и положение экрана для проецирования в соответствии с типом используемого экрана.</p> <p>☛ "Настройки экрана" стр.33</p> <p>Выравнив. панели: коррекция цветовых несовпадений (красный и синий) на экране.</p>



Подменю	Функция
	<p>☛ "Выравнивание панели" стр.234</p> <p>Однородность цвета: регулировка баланса цветового тона для всего экрана.</p> <p>☛ "Однородность цвета" стр.236</p> <p>Поворот меню: поворот меню на 90° градусов.</p>
Логотип польз. *	<p>Изменение логотипа пользователя, отображаемого в качестве фона в режиме Фон, Кнопка A/V mute и т.п.</p> <p>☛ "Сохранение логотипа пользователя" стр.124</p>
Проецирование	<p>Выберите один из следующих способов проецирования в зависимости от установки проектора.</p> <p>Переднее, Переднепот., Заднее и Заднепотол.</p> <p>При нажатии приблизительно в течение пяти секунд кнопки [A/V Mute] данная настройка меняется следующим образом.</p> <p>Переднее ↔ Переднепот.</p> <p>Заднее ↔ Заднепотол.</p>



Подменю	Функция
Управление	<p>Direct Power On: установите значение Вкл., чтобы проектор включался после подключения к сети.</p> <p>При подключении к сети кабеля питания учитывайте, что проектор будет включаться автоматически и в таких случаях, как восстановление питания после сбоя.</p> <p>Спящий режим: При выборе Вкл. эта функция автоматически останавливает проецирование, если не поступает сигнал изображения и не производится никаких действий.</p> <p>Время спящего реж.: при установке для параметра Спящий режим значения Вкл. можно задать время автоматического выключения проектора в интервале от одной до 30 минут.</p> <p>Высотный режим: при использовании проектора на высоте более 1500 м следует задать значение Вкл.</p> <p>Автопоиск источн.: При выборе Вкл. проектор автоматически определяет сигнал изображения от другого источника входного сигнала и проецирует изображение, когда отсутствует сигнал изображения от текущего источника входного сигнала.</p> <p>Автовкл. питания: При выборе портов Компьютер или BNC проектор включается автоматически, если поступают сигналы от портов Computer или BNC, даже при нахождении в спящем режиме.</p> <p>Настр. откл. A/V: Выполнение настроек, относящихся к отключению A/V.</p> <ul style="list-style-type: none"> • Осветление: Укажите количество секунд для осветления во время вывода изображения. • Затенение: Укажите количество секунд для затенения во время скрытия изображения. • Таймер откл. A/V: Если при активированной функции "A/V Mute" выбрано Вкл. и в течение 2 часов не

Подменю	Функция
	<p>выполняются никакие операции, проектор выключается автоматически.</p> <ul style="list-style-type: none"> • Включение A/V: Активированную функцию Кнопка A/V mute можно отключить нажатием кнопки [A/V Mute] (или подав команду на снятие отключения A/V). <p>При установленном значении Любой сигнал включить звук A/V можно выполнением любой операции на проекторе.</p> <p> "Временное подавление изображения и звука (Кнопка A/V mute)" стр.120</p> <p>Дополнительно: Настройка следующих параметров.</p> <ul style="list-style-type: none"> • Зав синхр BNC: установка терминации для сигнала с порта BNC. Обычно для данного параметра следует устанавливать значение Выкл. Установите значение Вкл., если необходимо аналоговое оконечное устройство (75 Ω), например, для коммутаторов. • Тип пульта ДУ: Можно выбрать значение Нормальная или Простой в зависимости от типа пульта ДУ. <p>Установите для данного пункта значение Нормальная, чтобы использовать пульт ДУ, прилагаемый к данному проектору. При выборе значения Простой для управления данным проектором можно использовать пульт дистанционного управления, поставляемый с другими проекторами Epson. Данная возможность полезна, если для управления этим проектором будет применяться уже знакомый пульт дистанционного управления.</p> <p>Пульт дистанционного управления, поставляемый с данным проектором, использовать нельзя, если для данного параметра установлено значение Простой. Убедитесь в правильности настройки, если проектор установлен на потолке или в ином труднодоступном месте, поскольку вернуть ее к значению Нормальная может быть сложно. Кроме того, будут недоступны</p>

Подменю	Функция
	<p>функции, которых нет в данном проекторе или используемом пульте дистанционного управления.</p> <ul style="list-style-type: none"> • Звуковой сигнал: при установленном значении Вкл. раздается звуковой сигнал подтверждения для уведомления о включении или выключении питания или о завершении охлаждения. • Индикаторы: При выборе Выкл. индикаторы проектора не горят, кроме индикаторов ошибок или предупреждений. • Место сохр.журн.: настройка места сохранения журналов операций проектора. Выберите USB и внутрен. память, чтобы сохранить журналы на USB-устройстве флэш-памяти, подключенном к порту USB-A проектора. На USB-устройстве флэш-памяти журналы сохраняются как текстовые файлы (.log). • Мгновенное откл.: если установлено значение Включено, проектор переходит в режим ожидания примерно через три секунды после отключения питания. Не включайте проектор сразу после его выключения, поскольку команды установления связи могут прерваться. Чтобы стабилизировать команды установления связи, для этого параметра нужно задать значение Отключено. Если задано значение Отключено, проектор переходит в режим ожидания примерно через 75 секунд после отключения питания. • Кнопка инв. напр.: Выберите Вкл., если проектор смонтирован на потолке. • Контр.напр.пер.ток: если для этого параметра установлено значение Вкл., проектор выключается любым способом (в том числе прямым выключением), кроме нажатия кнопки питания. При последующем включении проектора открывается диалоговое окно "Предупреждение о напряжении переменного тока".

Подменю	Функция
	<p>Установите для этого параметра значение Выкл. при регулярном использовании прямого выключения.</p> <ul style="list-style-type: none"> • Тип объектива: Выберите номер модели при использовании следующих объективов. ELPLS04, ELPLU02, ELPLR04, ELPLW04, ELPLM06, ELPLM07, ELPLL07 <p>Дата и время: выполните настройки системного времени проектора. ☛ "Настройка времени" стр.48</p> <p>Калибр. объектива: Получение информации об объективе. установленном на проекторе.</p>
Настройки A/V	<p>Выход A/V: Выберите Всегда, чтобы выводить звук и изображения на внешнее устройство, даже когда проектор находится в режиме ожидания.</p> <p>Выход на монитор: выберите вывод источника изображения на внешний монитор, когда проектор находится в режиме ожидания. Если установлено значение Авто, аналоговые сигналы RGB с порта Computer или BNC выводятся в зависимости от того, какой источник был выбран при выключении проектора.</p> <p>Настройки аудио: выполните настройки, относящиеся к звуку.</p> <ul style="list-style-type: none"> • Выход аудио: Выбор звука для вывода во время проецирования изображений с порта Computer, BNC или DVI-D. Если выбран режим Авто, звук выводится с аудиовхода, соответствующего каждому видеовходу. ☛ "Подключение оборудования" стр.52 • Выход аудио HDMI: выберите источник звука при проецировании изображений из порта HDMI. При выборе HDMI звук для изображения выводится как есть. При выборе Аудио3 звук выводится из порта Audio3.

Подменю	Функция
Режим ожидания	<p>Режим ожидания: если выбран параметр Связь вкл., даже в режиме ожидания проектора можно выполнять следующие операции.</p> <ul style="list-style-type: none"> • Контроль проектора и управление им по сети. • Вывод звука и изображений на внешнее устройство (только если для параметра Выход A/V установлено значение Всегда). • Связь через порт HDBaseT включена (только если для параметра Управление и связь установлено значение Вкл.). <div style="border: 1px solid black; padding: 5px; margin: 10px 0;">  <p>Если мониторинг проектора или управление им осуществляется посредством беспроводной ЛВС, установите для параметра Режим. соед. значение Дополнительно.</p> <p> Сеть - Сеть WLAN - Режим. соед. стр.173</p> </div> <p>Порт: выберите порт связи, который остается включенным, когда проектор находится в режиме ожидания.</p>

Подменю	Функция
HDBaseT	<p>Управление и связь: (нельзя настроить, если для параметра Extron XTP установлено значение Вкл.) Если установить значение Вкл., будут активированы "Связь по сети Ethernet", "Последовательная связь" и "Проводной пульт ДУ" через дополнительное устройство HDBaseT Transmitter, подключенное к порту HDBaseT.</p> <p>Extron XTP: установите значение Вкл. при подключении передатчика Extron XTP или переключателя к порту HDBaseT. Более подробную информацию о системе XTP см. на веб-странице Extron Web. http://www.extron.com/</p> <div style="border: 1px solid black; padding: 5px; margin: 10px 0;">  <ul style="list-style-type: none"> • При установке параметра Управление и связь или Extron XTP на Вкл. Режим ожидания автоматически устанавливается на Связь вкл. • При установке параметра Управление и связь или Extron XTP на Вкл. порты LAN, RS-232 и Remote отключаются. • Если для параметра Extron XTP установлено значение Вкл., вентилятор может вращаться в режиме ожидания, но это не является неисправностью. </div>
Калибровка цвета	<p>Запуск автонастройки: автоматическая коррекция цветового тона всего экрана.  "Калибровка цвета" стр.233</p> <p>Отмена: отмена автонастройки.</p> <p>Повтор: повтор автонастройки.</p> <p>Однородность цвета: регулировка баланса цветового тона для всего экрана.  "Однородность цвета" стр.236</p> <p>Сброс: восстановление стандартных значений всех параметров Калибровка цвета.</p>

Подменю	Функция
Мультипроекция	<p>Выполнение настроек при проецировании с нескольких проекторов.</p> <p>☛ "Функция мультипроекции" стр.101</p> <p>ID проектора: установите номер идентификатора от 01 до 30. Значение Выкл. означает, что ID не задан.</p> <p>☛ "Настройки ID" стр.46</p> <p>Группировка: выбор используемых проекторов при проецировании изображения с помощью нескольких проекторов одновременно.</p> <p>Распол. мозаикой: Настройка количества полиэкранов и положения каждого проецируемого изображения.</p> <p>☛ "Мозаика" стр.102</p> <p>Геометр. коррекция: Корректирует искажения проецируемого изображения.</p> <p>☛ "Корректировка искажения проецируемого изображения" стр.69</p> <p>Переход края: Корректировка краев между несколькими изображениями для создания плавного экрана.</p> <p>☛ "Переход края" стр.105</p> <p>Уровень черного: коррекция несовпадения яркости и тона областей, где происходит наложение изображений и областей, где наложение не происходит.</p> <p>☛ "Уровень черного" стр.107</p> <p>Масштаб: при использовании нескольких проекторов для проецирования одного изображения отрегулируйте диапазон изображения, отображаемый одним проектором.</p> <p>☛ "Отображение масштабированного изображения" стр.114</p> <p>Сопост. экранов: настройка оттенка и яркости каждого проектора.</p> <p>☛ "Сопост. экранов" стр.111</p> <p>Сброс: все значения, настроенные в меню Мультипроекция, можно сбросить до значений по умолчанию.</p>

Подменю	Функция
Настройки графика	<p>Настройка графика проектора для выполнения им определенных операций в предписанное время.</p> <p>☛ "Функция планирования" стр.127</p>
Язык	<p>Выбор языка отображаемых сообщений и меню.</p>
Сброс	<p>Все значения, настроенные в меню Расширен., можно сбросить до значений по умолчанию. Следующие параметры, однако, не могут быть сброшены.</p> <p>Тип экрана, Положение экрана, Совмещ. ЖК-панели, Однородность цвета, Проецирование, Высотный режим, Автопоиск источн., Включение A/V, Тип пульта ДУ, Кнопка инв. напр., Тип объектива, Дата и время, Калибр. объектива, Выход A/V, Выход на монитор, Режим ожидания, Порт, Управление и связь, Extron XTP, ID проектора, Калибровка цвета и Группировка, Распол. мозаикой, Переход края, Уровень черного, Сопост. экранов, Подбор цветов, Язык</p> <p>Информацию о восстановлении значений по умолчанию см. в следующем разделе.</p> <p>☛ "Меню Сброс" стр.183</p>

* Если для параметра **Защита логотипа** установлено значение **Вкл.** в разделе **Защита паролем**, настройки, относящиеся к логотипу пользователя, невозможно изменить. Для внесения изменений нужно установить для параметра **Защита логотипа** значение **Выкл.**

☛ "Организация работы пользователей (Защита паролем)" [стр.131](#)

Меню Сеть

Если для параметра **Защита сети** установлено значение **Вкл.** в разделе **Защита паролем**, будет отображено сообщение и изменить настройки сети будет невозможно. Установите для параметра **Защита сети** значение **Выкл.** и выполните настройку сети.

☛ "Настройка параметра Защита паролем" [стр.131](#)

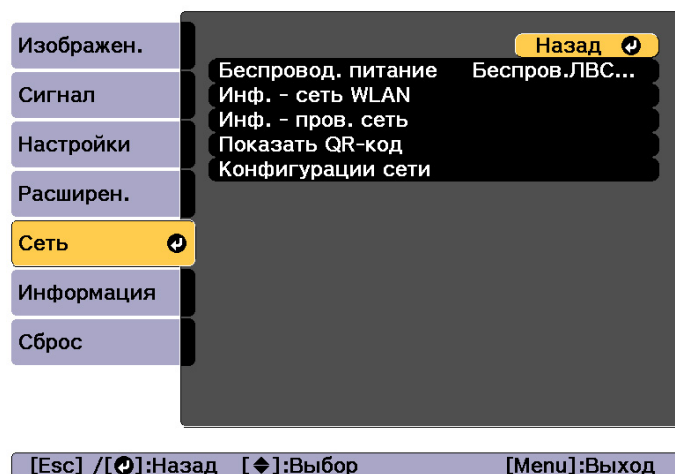

Подменю	Функция
Беспровод. питание	Установите для этого параметра значение Беспров.ЛВС вкл. , если проектор и компьютер подключены по беспроводной локальной сети. Если вы не хотите подключаться через беспроводную сеть, то установите значение Выкл. для предотвращения несанкционированного доступа.

Подменю	Функция
Инф. - сеть WLAN	<p>Вывод следующей информации о настройке сети.</p> <ul style="list-style-type: none"> • Режим. соед. • Система WLAN • Уровень антенны • Имя проектора • SSID • DHCP • Адрес IP • Маска подсети • Адрес шлюза • MAC-адрес • Региональный код <p>Если выбрано значение IPv6, отображается следующая информация.</p> <ul style="list-style-type: none"> • Адрес IPv6 (вруч.): Адрес IPv6, Длина префикса, Адрес шлюза • Адрес IPv6 (авто): Временный адрес, Адрес в лок. сегм., Адр. без уч. сост., Адрес с уч. сост.
Инф. - пров. сеть	<p>Вывод следующей информации о настройке сети.</p> <ul style="list-style-type: none"> • Имя проектора • DHCP • Адрес IP • Маска подсети • Адрес шлюза • MAC-адрес • Адрес IPv6 (вруч.): Адрес IPv6, Длина префикса, Адрес шлюза • Адрес IPv6 (авто): Временный адрес, Адрес в лок. сегм., Адр. без уч. сост., Адрес с уч. сост.
Показать QR-код	При подключении устройств под управлением ОС Android или iOS с использованием приложения Epson iProjection считайте отображаемый QR-код.

Подменю	Функция
Конфигурации сети	Для настройки объектов сети доступны следующие меню. Основные, Сеть WLAN, Проводная ЛВС, Уведомл., Другое, Сброс
Удал. дост. к кам.	Установите для этого параметра значение Вкл. , чтобы проверить проецируемое изображение с использованием пульта ДУ. Кроме того, можно ввести пароль для доступа к проектору с использованием функции Epson Web Control для съемки изображений с помощью удаленного доступа к камере. ☞ "Удаленная проверка проецируемого изображения" стр.245

Замечания по работе с меню Сеть

Выбор пунктов в основном меню и в меню нижних уровней, а также изменение выбранных элементов аналогичны операциям в меню Настройка.

По завершении обязательно войдите в меню **Готово** и выберите **Да**, **Нет** или **Отм.** При выборе вариантов **Да** или **Нет** происходит возврат в меню Настройка.



Да: сохранение настроек и выход из меню Сеть.

Нет: выход из меню Сеть без сохранения настроек.

Отм.: продолжает отображаться меню Сеть.

Работа с виртуальной клавиатурой

Меню Сеть содержит элементы, которые требуют ввода буквенно-цифровых символов в процессе установки. В этом случае отображается следующая виртуальная клавиатура. С помощью кнопок [▲][▼][◀][▶] переместите курсор на требуемую клавишу и затем нажмите кнопку [↵] для ввода выбранного символа. Вводите цифры, удерживая нажатой кнопку [Num] на пульте и нажимая цифровые кнопки. По окончании ввода нажмите на клавиатуре клавишу **Finish**, чтобы подтвердить введенное значение. Для отмены ввода нажмите на клавиатуре клавишу **Cancel**.



- При каждом нажатии клавиши **CAPS** и клавиши [↵] происходит переключение между верхним и нижним регистром клавиатуры.
- При каждом нажатии клавиши **SYM1/2** и клавиши [↵] происходит изменение символьных клавиш в рамке.

Можно ввести символы следующих типов.

Числа	0123456789
Буквы	ABCDEFGHIJKLMNOPQRSTUVWXYZ abcdefghijklmnopqrstuvwxyz
Знаки	!"#\$%&'()*+,-./:;<=>?@[\] ^ _ ` { } ~

Меню Основные

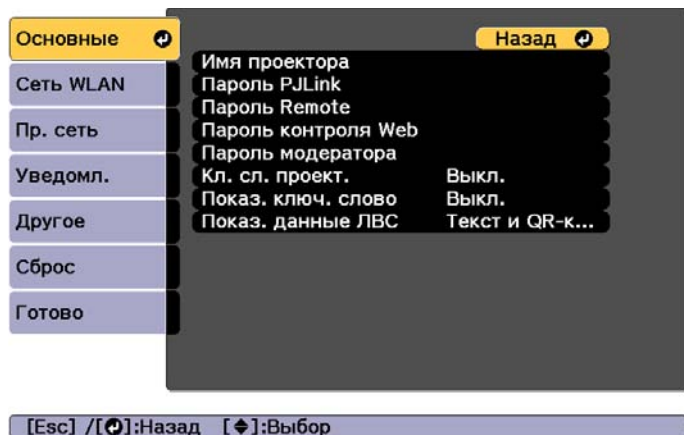

Подменю	Функция
Имя проектора	Введите имя проектора, используемое для идентификации проектора в сети. При редактировании разрешается ввести не более 16 однобайтных буквенно-цифровых символов. ("* +, / ; < = > ? [[\] ` и пробелы использовать нельзя.)
Пароль PjLink	Установите пароль, который будет использоваться для доступа к проектору с использованием совместимого с PjLink программного обеспечения. Вы можете ввести до 32 однобайтных буквенно-цифровых символов. (Нельзя использовать пробелы и специальные знаки.) ☛ "О проекторе PjLink" стр.251
Пароль Remote	Задайте пароль для использования функции Remote в Epson Web Control. Вы можете ввести до 8 однобайтных буквенно-цифровых символов. (* : и пробелы нельзя использовать.) Имя пользователя по умолчанию — EPSONREMOTE, пароль по умолчанию — guest. ☛ "Изменение настроек с помощью веб-браузера (Epson Web Control)" стр.239

Подменю	Функция
Пароль контроля Web	Задайте пароль для аутентификации при выполнении настроек и управлении проектором с использованием функции Контроль Web в Epson Web Control. Вы можете ввести до 8 однобайтных буквенно-цифровых символов (* : и пробелы нельзя использовать). Имя пользователя по умолчанию — EPSONWEB, пароль по умолчанию — admin. ☛ "Изменение настроек с помощью веб-браузера (Epson Web Control)" стр.239
Пароль модератора	Введите пароль аутентификации из четырех цифр для использования приложения Epson iProjection при подключении к проектору в качестве модератора. (По умолчанию пароль не установлен).
Кл. сл. проект.	Установите значение Вкл. , чтобы включить пароль для защиты от случайного проецирования изображений другими пользователями. Для проецирования изображений с компьютера или мобильного устройства необходимо ввести отображаемое на проецируемом экране ключевое слово в приложении Epson iProjection.
Показ. ключ. слово	Если для этого параметра установлено значение Вкл. , на проецируемом экране отображается ключевое слово проектора при подключении к проектору с помощью приложения Epson iProjection. Эта функция доступна только в том случае, если для параметра Кл. сл. проект. установлено значение Вкл.
Показ. данные ЛВС	Настройка формата отображения для информации о сети проектора. Если отображается QR-код, к сети можно подключиться, просто считав его в Epson iProjection. Параметр Текст и QR-код устанавливается по умолчанию.

Меню Сеть WLAN

Для подключения проектора к компьютеру с помощью беспроводной ЛВС установите модуль беспроводной ЛВС (ELPAP10).

☛ "Установка модуля беспроводной ЛВС" [стр.59](#)

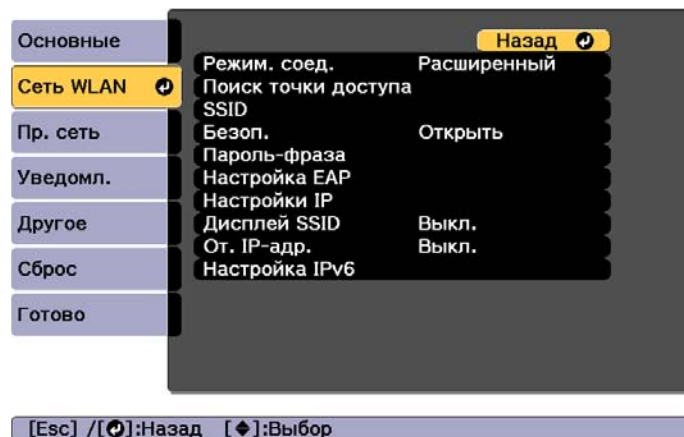

Подменю	Функция
Режим. соед.	<p>При подключении проектора к компьютеру через беспроводную локальную сеть выберите используемый режим подключения.</p> <p>Быстрый. Обеспечивает прямое подключение к смартфону, планшету или компьютеру по беспроводной локальной сети.</p> <p>Расширенный. Обеспечивает подключение к смартфону, планшету или компьютеру через точку доступа беспроводной локальной сети. Соединение устанавливается в режиме инфраструктуры.</p>
Поиск точки доступа	<p>При установке для параметра Режим. соед. значения Расширенный можно произвести поиск окружающих точек доступа и установить SSID для подключения к данным точкам доступа. В зависимости от настроек точки доступа они могут не отображаться в списке.</p> <p>☛ "Экран Поиск точки доступа" стр.177</p>



Подменю	Функция
SSID	<p>Введите SSID. Если для системы беспроводной ЛВС, в которой находится проектор, предусмотрен SSID (идентификатор станции-источника), то нужно ввести SSID.</p> <p>Вы можете ввести до 32 однобайтных буквенно-цифровых символов.</p>
Безоп.	<p>Выберите тип защиты в соответствии с параметрами беспроводной ЛВС.</p> <p>Открыть: Настройки безопасности не установлены.</p> <p>WPA2-PSK: обмен данными происходит с использованием настроек безопасности WPA2. Для шифрования используется способ AES. При установке соединения от компьютера к проектору введите значение, установленное в идентификационной фразе.</p> <p>WPA/WPA2-PSK*: подключение в частном режиме WPA. Способ шифрования выбирается автоматически в соответствии с настройками точки доступа. Установите такую же идентификационную фразу, как и на точке доступа.</p> <p>WPA2-EAP*: обмен данными происходит с использованием настроек безопасности WPA2. Для шифрования используется способ AES.</p> <p>WPA/WPA2-EAP*: подключение в корпоративном режиме WPA. Способ шифрования выбирается автоматически в соответствии с настройками точки доступа.</p>

Подменю	Функция
Пароль-фраза	<p>Введите пароль-фразу, использующуюся для подключения к сети при установке параметра Безоп. на WPA2-PSK или WPA/WPA2-PSK.</p> <p>Можно ввести от 8 до 63 однобайтовых буквенно-цифровых символов.</p> <p>В меню Конфигурация можно ввести не более 32 символов. Если вводится более 32 символов, используйте для ввода текста браузер.</p> <p>☛ "Изменение настроек с помощью веб-браузера (Epson Web Control)" стр.239</p> <p>Если для параметра Режим. соед. установлено значение Быстрый, устанавливается начальная пароль-фраза.</p>

Подменю	Функция
Настройка EAP	<p>Установите протоколы для аутентификации WPA2-EAP и WPA/WPA2-EAP.</p> <p>Тип EAP: выберите протокол сертификации.</p> <ul style="list-style-type: none"> • PEAP: Протокол аутентификации, который широко используется в серверах Windows. • PEAP-TLS: Протокол аутентификации, который используется в серверах Windows. Установите данное значение при использовании клиентского сертификата. • EAP-TLS: Протокол аутентификации, который широко используется для клиентского сертификата. • EAP-FAST, LEAP: выберите данное значение при использовании этих протоколов аутентификации. <p>Имя пользователя: введите имя пользователя, которое будет использоваться для аутентификации. Вы можете ввести до 64 однобайтных буквенно-цифровых символов.</p> <p>В меню настройки можно ввести не более 32 символов. Если вводится более 32 символов, используйте для ввода текста браузер.</p> <p>☛ "Изменение настроек с помощью веб-браузера (Epson Web Control)" стр.239</p> <p>Если требуется также ввести имя домена, добавьте имя домена перед именем пользователя, разделив их обратной косой чертой (имя домена\имя пользователя).</p> <p>Пароль: введите пароль, используемый для аутентификации в PEAP, EAP-FAST, LEAP. Вы можете ввести до 64 однобайтных буквенно-цифровых символов. В меню настройки можно ввести не более 32 символов. Если вводится более 32 символов, используйте для ввода текста браузер.</p> <p>☛ "Изменение настроек с помощью веб-браузера (Epson Web Control)" стр.239</p> <p>После ввода пароля и выбора Завершить значение будет установлено и отображено в виде звездочек (*).</p> <p>Сертиф. клиента: импорт сертификатов клиента для использования с PEAP-TLS и EAP-TLS.</p>

Подменю	Функция
	<p>Прв. серт. серв.: установите значение Вкл., чтобы выполнять проверку сертификата сервера сертификации. Для проверки сертификата сервера необходимо установить сертификат ЦС.</p> <p>Сертификат ЦС: импорт сертификатов ЦС для использования с PEAP, PEAP-TLS, EAP-TLS и EAP-FAST.</p> <p>Имя RADIUS-серв.: укажите имя сервера сертификации. Вы можете ввести до 32 однобайтных буквенно-цифровых символов.</p>
Канал	Можно выбрать каналы, используемые для подключения в режиме Быстрый. При возникновении помех от других сигналов воспользуйтесь другим каналом.
Настройки IP*	<p>Установка параметров сети.</p> <p>DHCP: Установите значение Вкл., чтобы сетевые параметры настраивались по протоколу DHCP. Если установлено значение Вкл., невозможно установить дополнительные адреса.</p> <p>Адрес IP: можно ввести присвоенный проектору <u>Адрес IP</u>. Можно ввести число от 0 до 255 в каждом поле адреса. Однако следующие IP-адреса использовать нельзя. 0.0.0.0, 127.x.x.x, от 224.0.0.0 до 255.255.255.255 (где x — число от 0 до 255)</p> <p>Маска подсети: можно ввести <u>Маска подсети</u> проектора. Можно ввести число от 0 до 255 в каждом поле адреса. Однако следующие маски подсети использовать нельзя. 0.0.0.0, 255.255.255.255</p> <p>Адрес шлюза: ввод IP-адреса шлюза для проектора. Можно ввести число от 0 до 255 в каждом поле адреса. Однако следующие значения параметра <u>Адрес шлюза</u> не могут использоваться. 0.0.0.0, 127.x.x.x, от 224.0.0.0 до 255.255.255.255 (где x — число от 0 до 255)</p>

Подменю	Функция
Дисплей SSID	Чтобы не показывать SSID на экране ожидания LAN, установите для этого параметра значение Выкл.
От. IP-адр.	Чтобы не показывать IP-адрес на экране ожидания ЛВС, установите для этого параметра значение Выкл.

Подменю	Функция
<p>Настройка IPv6</p>	<p>Установка настроек для использования протоколов IPv6.</p> <div data-bbox="432 323 1057 740" style="border: 1px solid black; padding: 5px; margin: 10px 0;">  <ul style="list-style-type: none"> • Протоколы IPv6 поддерживаются следующими функциями. <ul style="list-style-type: none"> - Epson Web Control - PjLink • Если адрес IPv6 устанавливается вручную, настройте параметры в разделе Дополнительно приложения Epson Web Control. •  "Изменение настроек с помощью веб-браузера (Epson Web Control)" стр.239 </div> <p>IPv6: установите значение Вкл. при использовании протоколов IPv6. При использовании IPv6 убедитесь, что установлен адрес в локальном сегменте. Это идентификатор интерфейса, состоящий из fe80:: и MAC-адреса проектора.</p> <p>Автонастройка: установите значение Вкл., чтобы автоматически присвоить адрес IPv6 из объявления маршрутизатора (RA). Адрес состоит из следующих элементов.</p> <ul style="list-style-type: none"> • Адр. без уч. сост. (0–6): создается автоматически объединением префикса из объявления маршрутизатора (RA) и идентификатора интерфейса, созданного на основе MAC-адреса проектора. • Адрес с уч. сост. (0–1): создается автоматически DHCP-сервером с использованием DHCPv6. <p>Использ. врем. адрес: установите значение Вкл., чтобы временно утвердить адрес IPv6 (0–1), если для параметра Автонастройка установлено значение Вкл.</p>

Тип безопасности

Если для дополнительного или входящего в комплект поставки модуля беспроводной ЛВС включен режим Расширенный, настоятельно рекомендуется настроить параметры безопасности.

Стандарт шифрования WPA повышает уровень безопасности беспроводных сетей. Проектором поддерживаются способы шифрования TKIP и AES.

Стандарт WPA также включает функции проверки подлинности пользователя. Проверка подлинности WPA включает два метода: с использованием сервера идентификации или проверку подлинности между компьютером и точкой доступа без участия сервера. Данный проектор поддерживает последний метод, без использования сервера.



Дополнительные сведения о параметрах можно получить от своего администратора сети.

* Можно выбрать, только если для параметра Режим. соед. установлено значение **Расширенный**.

Экран Поиск точки доступа

В списке будут отображены обнаруженные точки доступа.

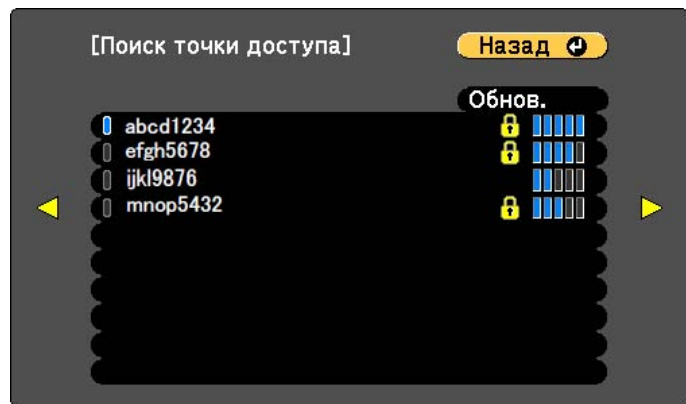

[Esc] / [↶]:Назад [↷]:Выбор

Подменю	Функция
Обнов.	Повторный поиск точки доступа.
	Указывает на уже установленные точки доступа.
	Указывает на все точки доступа, для которых установлены настройки безопасности. Если вы выбрали точку доступа, для которой не установлены настройки безопасности, отображается меню Беспроводная ЛВС. Если вы выбрали точку доступа, для которой установлены настройки безопасности, отображается меню Безоп. Выберите тип настроек безопасности в соответствии с настройками безопасности для точки доступа.

Меню Пр. сеть



Подменю	Функция
Настройки IP	<p>Задание настроек, относящихся к следующим адресам.</p> <p>DHCP: Установите значение Вкл., чтобы сетевые параметры настраивались по протоколу DHCP. Если установлено значение Вкл., невозможно установить дополнительные адреса.</p> <p>Адрес IP: можно ввести присвоенный проектору Адрес IP. Можно ввести число от 0 до 255 в каждом поле адреса. Однако следующие IP-адреса использовать нельзя. 0.0.0.0, 127.x.x.x, от 224.0.0.0 до 255.255.255.255 (где x — число от 0 до 255)</p> <p>Маска подсети: можно ввести Маска подсети проектора. Можно ввести число от 0 до 255 в каждом поле адреса. Однако следующие маски подсети использовать нельзя. 0.0.0.0, 255.255.255.255</p> <p>Адрес шлюза: ввод IP-адреса шлюза для проектора. Можно ввести число от 0 до 255 в каждом поле адреса. Однако следующие значения параметра Адрес шлюза не могут использоваться. 0.0.0.0, 127.x.x.x, от 224.0.0.0 до 255.255.255.255 (где x — число от 0 до 255)</p>

Подменю	Функция
От. IP-адр.	Чтобы не показывать IP-адрес на экране ожидания ЛВС, установите для этого параметра значение Выкл.
Настройка IPv6	<p>Установка настроек для использования протоколов IPv6.</p> <div style="border: 1px solid black; padding: 5px; margin: 10px 0;"> <ul style="list-style-type: none"> • Протоколы IPv6 поддерживаются следующими функциями. <ul style="list-style-type: none"> - Epson Web Control - PLink • Если адрес IPv6 устанавливается вручную, настройте параметры в разделе Дополнительно приложения Epson Web Control. <ul style="list-style-type: none"> ☛ "Изменение настроек с помощью веб-браузера (Epson Web Control)" стр.239 </div> <p>IPv6: установите значение Вкл. при использовании протоколов IPv6. При использовании IPv6 убедитесь, что установлен адрес в локальном сегменте. Это идентификатор интерфейса, состоящий из fe80:: и MAC-адреса проектора.</p> <p>Автонастройка: установите значение Вкл., чтобы автоматически присвоить адрес IPv6 из объявления маршрутизатора (RA). Адрес состоит из следующих элементов.</p> <ul style="list-style-type: none"> • Адр. без уч. сост. (0–6): создается автоматически объединением префикса из объявления маршрутизатора (RA) и идентификатора интерфейса, созданного на основе MAC-адреса проектора. • Адрес с уч. сост. (0–1): создается автоматически DHCP-сервером с использованием DHCPv6. <p>Использ. врем. адрес: установите значение Вкл., чтобы временно утвердить адрес IPv6 (0–1), если для параметра Автонастройка установлено значение Вкл.</p>

Меню Уведомл.

Если этот параметр настроен, вы будете получать по электронной почте уведомления в случае проблем и предупреждений для проектора.

☛ "Чтение уведомлений об ошибках" [стр.248](#)

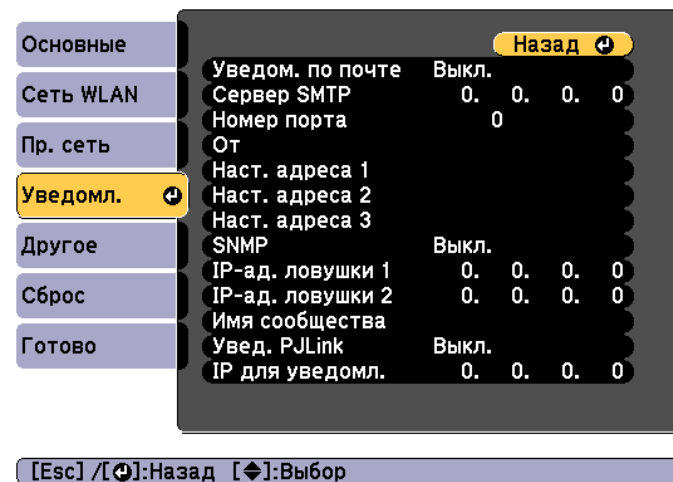

Подменю	Функция
Уведом. по почте	Установите значение Вкл. , чтобы сообщения об ошибках и предупреждения проектора отправлялись на заранее заданные адреса электронной почты.
Сервер SMTP	Можно ввести <u>Адрес IP</u> сервера SMTP проектора. Можно ввести число от 0 до 255 в каждом поле адреса. Однако следующие IP-адреса использовать нельзя. 127.x.x.x, от 224.0.0.0 до 255.255.255.255 (где x — число от 0 до 255)
Номер порта	Вы можете ввести номер порта для сервера SMTP. Значение по умолчанию: 25. Можно ввести числа от 1 до 65535.



Подменю	Функция
От	Ввод адрес электронной почты отправителя. Вы можете ввести до 64 однобайтных буквенно-цифровых символов. В меню настройки можно ввести не более 32 символов. Если вводится более 32 символов, используйте для ввода текста браузер. (" () , : ; < > [\] и пробелы нельзя использовать.) ☛ "Изменение настроек с помощью веб-браузера (Epson Web Control)" стр.239
Наст. адреса 1/ Наст. адреса 2/ Наст. адреса 3	Задание адреса электронной почты получателя для отправки сообщений с уведомлениями и контента уведомлений. Можно зарегистрировать до трех адресов назначения. Вы можете ввести до 64 однобайтных буквенно-цифровых символов. В меню настройки можно ввести не более 32 символов. Если вводится более 32 символов, используйте для ввода текста браузер. (" () , : ; < > [\] и пробелы нельзя использовать.) ☛ "Изменение настроек с помощью веб-браузера (Epson Web Control)" стр.239
SNMP	Установите значение Вкл. , чтобы можно было контролировать проектор по протоколу SNMP . Для наблюдения за проектором необходимо установить программу-менеджер SNMP. SNMP должен управляться администратором сети. По умолчанию установлено значение Выкл.
IP-ад. ловушки 1/IP-ад. ловушки 2	Можно зарегистрировать до двух IP-адресов назначения для уведомления по ловушкам SNMP. Можно ввести число от 0 до 255 в каждом поле адреса. Однако следующие IP-адреса использовать нельзя. 127.x.x.x, от 224.0.0.0 до 255.255.255.255 (где x — число от 0 до 255)
Имя сообщества	Установите имя сообщества SNMP. Вы можете ввести до 32 однобайтных буквенно-цифровых символов. (Нельзя использовать пробелы и специальные знаки).
Увед. PjLink	Установите для этого параметра значение Вкл. , чтобы использовать функцию уведомления PjLink.

Подменю	Функция
IP для уведомл.	Введите адрес IP компьютера, на который требуется отправлять уведомления о рабочем состоянии проектора с использованием функции уведомления PjLink. Можно ввести число от 0 до 255 в каждом поле адреса. Однако следующие IP-адреса использовать нельзя. 127.x.x.x, от 224.0.0.0 до 255.255.255.255 (где x — число от 0 до 255)

Меню Другое



Подменю	Функция
Безопас. HTTP-соед	Для дополнительной безопасности во время обмена данными между проектором и компьютером при использовании Epson Web Control данные шифруются. При настройке безопасности в Epson Web Control для этого параметра рекомендуется установить значение Вкл.
Серт. веб-сервера	Импорт сертификата веб-сервера, используемого для функции "Безопасное HTTP-соединение".
Шлюз с приоритетом	В качестве шлюза с приоритетом выберите Проводная или Беспровод.

Подменю	Функция
AMX Device Discovery	Если вы хотите разрешить <u>AMX Device Discovery</u> ▶▶ распознавать проектор, установите здесь значение Вкл. . Установите для этого параметра значение Выкл. , если вы не подключены к окружению, управляемому контроллером от компании AMX или посредством AMX Device Discovery.
Crestron RoomView	Установите для этого параметра значение Вкл. только для контроля проектора и управления им по сети с помощью программы Crestron RoomView®. В противном случае установите для этого параметра значение Выкл.  "О программе Crestron RoomView®" стр.252 Новые настройки будут применены после перезапуска проектора. Если для этого параметра установлено значение Вкл. , следующие функции недоступны. <ul style="list-style-type: none"> • Epson Web Control • Функция Message Broadcasting в программе Epson Projector Management
Control4 SDDP	Установите значение Вкл. , чтобы включить получение информации об устройстве по протоколу <u>Control4® Simple Device Discovery Protocol (SDDP)</u> ▶▶.
Art-Net	Art-Net: установите значение Вкл. , чтобы управлять проектором по протоколу Art-Net.  "Art-Net" стр.256 Net/Sub-Net/Universe: установка параметров проектора Net/Sub-Net/Universe. Начальный канал: установка начального канала, обрабатывающего Art-Net.  "Определения каналов" стр.256

Подменю	Функция
Message Broadcasting	Установите для этого параметра значение Вкл. , чтобы получить информацию, отправленную с помощью функции Message Broadcasting в программе Epson Projector Management. Программу и руководства пользователя можно загрузить со следующего веб-сайта. http://www.epson.com

Меню Сброс

Производит сброс всех настроек сети.

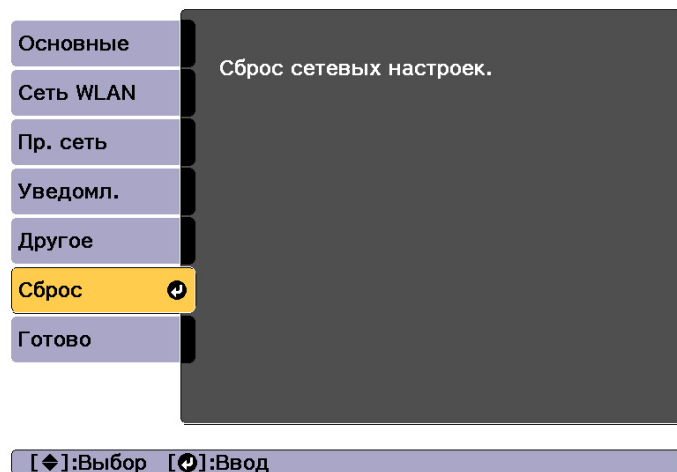

Подменю	Функция
Сброс сетевых настроек.	Чтобы выполнить сброс всех параметров сети, выберите Да.

Меню Информация (только отображение)

Позволяет проверить состояние сигналов проецируемых изображений и состояние проектора. Отображаемые элементы зависят от источника проецируемых изображений.

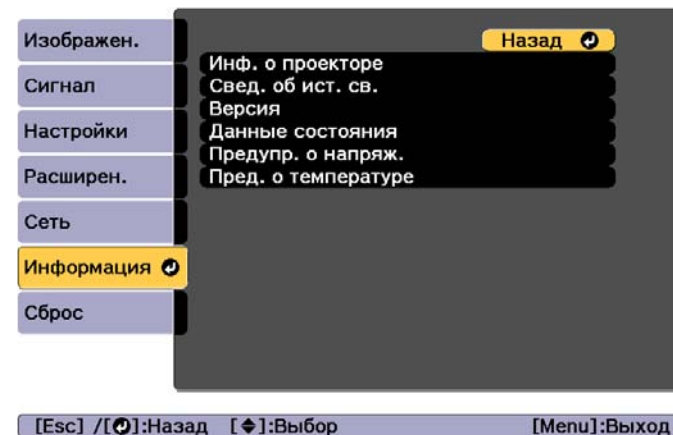

Подменю		Функция
Инф. о проекторе	Часы работы*	Отображение времени работы проектора после включения.
	Источник	Название источника для подключенного оборудования, с которого в данный момент выполняется проецирование.
	Входной сигнал	Отображение настроек параметра Входной сигнал в меню Сигнал в соответствии с источником.
	Разрешение	Отображение разрешения.
	Част. обновления	Отображение параметра <u>Част. обновления</u> ».

Подменю	Функция
Синх. Инфо	Отображение информации о сигнале изображения. Эта информация может понадобиться при необходимости сервисного обслуживания.
Состояние	Информация об ошибках, возникших при работе проектора. Эта информация может понадобиться при необходимости сервисного обслуживания.
Серийный номер	Отображение серийного номера проектора.
Тип объектива	Отображение номера модели объектива.
Event ID	Если проблемы происходят при подключении проектора и компьютера через сеть, сведения о проблеме отображаются с помощью Event ID. Сведения об интерпретации Event ID см. на следующей странице. ☛ "Информация об Event ID" стр.225
Ур. сигн. HDBaseT	Отображение информации об уровне сигнала изображения, поступающего через порт HDBaseT. Отображение желтым цветом указывает на уменьшение уровня сигнала. Рекомендуются следующие уровни сигнала. <ul style="list-style-type: none"> • 1080p: 16 дБ или выше • 4K: 18 дБ или выше
Свед. об ист. св.	Нараб. ист. света Отображается время работы источника света в соответствии с его режимом.

Подменю	Функция
Приблиз. ост. вр.	Если для параметра Постоянный режим установлено значение Вкл. , это значение указывает время, в течение которого может поддерживаться постоянная яркость источника света.
Версия Main Video2	Отображение информации о версии микропрограммы проектора.
Данные состояния	Отображение состояния проектора. ☛ "Считывание данных состояния" стр.203
Предупр. о напряж.	Отображение до 10 экземпляров предупреждений о напряжении. Если выбрано значение Детали , то при отображении предупреждения или ошибки можно просмотреть в подробных журналах записи событий, произошедших до и после обнаружения ошибки. При обнаружении кратковременной ошибки напряжения, как в следующих случаях, информация по предупреждению о напряжении может отображаться неправильно. <ul style="list-style-type: none"> • Кратковременное падение напряжения • Кратковременное отключение электроэнергии • Включение сразу после выключения <p>Подождите не менее 10 секунд после выключения проектора, прежде чем включать его снова. Если проектор включился, проверьте информацию о его состоянии.</p> ☛ "Считывание данных состояния" стр.203

Подменю	Функция
Пред. о температуре	Отображение до 7 экземпляров предупреждений о высокой температуре. Если выбрано значение Детали , то при отображении предупреждения или ошибки можно просмотреть в подробных журналах записи событий, произошедших до и после обнаружения ошибки.

* В течение первых 10 часов суммарное время эксплуатации отображается в виде "0Н" (0 ч.). 10 часов и более отображаются в виде "10Н", "11Н" и так далее.

Меню Сброс

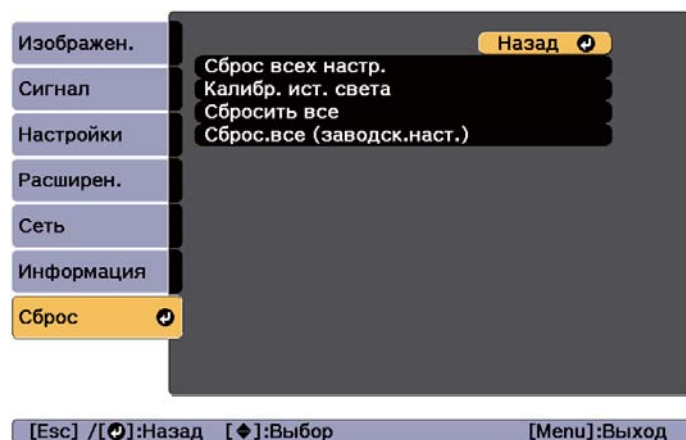

Подменю	Функция
Сброс всех настр.	Сброс всех имен и настроек, сохраненных в разделах Память, Полож. объектива и Геометр. коррекция . ☛ "Функция памяти" стр.125

Подменю	Функция
Калибр. ист. света	<p>Можно выполнить настройки, относящиеся к калибр. ист. света. В процессе калибровки источника света корректируется отклонение баланса белого и яркости источника света. Рекомендуем выполнять периодически.</p> <ul style="list-style-type: none"> • Выполнить сейчас: запускает калибр. ист. света. Это функцию нельзя запустить в следующих случаях: <ul style="list-style-type: none"> - в течение 20 минут после включения проектора - когда температура окружающей среды становится слишком высокой и яркость уменьшается автоматически • Выполн. периодич.: при выборе значения Вкл. калибр. ист. света выполняется через каждые 100 часов использования. При выборе значения Выкл. для сохранения проецируемого изображения, настроенного с помощью мультипроекции, выполните подстройку с помощью функции Выполнить сейчас или используйте функцию графика, чтобы настроить Калибр. ист. света. • Настройки графика: отображает экран настройки графика. Настройте для периодической калибр. ист. света. • Последнее выполн.: отображение даты и времени выполнения последней калибр. ист. света.
Сбросить все	<p>Восстановление значений по умолчанию для всех пунктов меню Настройка.</p> <p>Не восстанавливаются значения по умолчанию для следующих параметров: Входной сигнал, EDID, Память, Логотип пользов., все параметры меню Сеть, Язык, Дата и время, Выравнив. панели, Однородность цвета, Калибр. объектива, Калибровка цвета, Группировка, Сопост. экранов, Подбор цветов, Свед. об ист. св. и Часы работы.</p>
Сброс.все (заводск.наст.)	Сброс всех настроек проектора. Однако элементы защиты паролем не сбрасываются. Для выполнения сброса необходимо ввести пароль. По умолчанию установлен пароль "0000". Замените его на желаемый пароль.

После установки параметров в меню Настройка для одного проектора можно воспользоваться функцией групповой настройки нескольких проекторов. Функция групповой настройки доступна только в проекторах с одинаковыми номерами модели.

Выберите один из следующих способов.

- Настройка с использованием USB-флеш-накопителя.
 - Настройка с подключением компьютера и проектора кабелем USB.
 - Настройка с использованием средства обновления EasyMP Network.
- Подключайте USB-флеш-накопитель непосредственно к проектору.



- При групповой настройке не отображается следующее содержимое.
 - Настройки меню Сеть (кроме меню Уведомл. и Другое).
 - Параметры Состояние и Свед. об ист. св. в меню Информация.
- Выполните групповую настройку, прежде чем регулировать проецируемое изображение. При групповой настройке не отображаются значения по умолчанию проецируемого изображения, такие как Геометр. коррекция. Если выполнить групповую настройку после коррекции проецируемого изображения, коррекция может изменяться.
- С помощью функции групповой настройки регистрируемый логотип пользователя устанавливается для других проекторов. Не регистрируйте конфиденциальную информацию и т.п. в качестве логотипа пользователя.



Предостережение

Пользователь обязан проводить групповую настройку. В случае невыполненной групповой настройки из-за сбоя питания, ошибки соединения и т. д. пользователь несет ответственность за все понесенные расходы на ремонт.

Настройка с использованием USB-флеш-накопителя

В данном разделе приведено разъяснение процесса групповой настройки с использованием USB-флеш-накопителя.



- Используйте USB-флеш-накопитель, отформатированный в формате FAT.
- Функция групповой настройки недоступна при использовании USB-флеш-накопителей, которые содержат функции безопасности. Используйте USB-флеш-накопитель, на котором нет функций безопасности.
- Функция групповой настройки недоступна при использовании устройств чтения карт памяти или жестких дисков с интерфейсом USB.

Сохранение настроек на USB-флеш-накопителе

1

Отключите от проектора кабель питания и убедитесь в том, что все индикаторы проектора погасли.

2

Подключите USB-флеш-накопитель к порту модуля беспроводной ЛВС проектора.

☛ "Установка модуля беспроводной ЛВС" [стр.59](#)

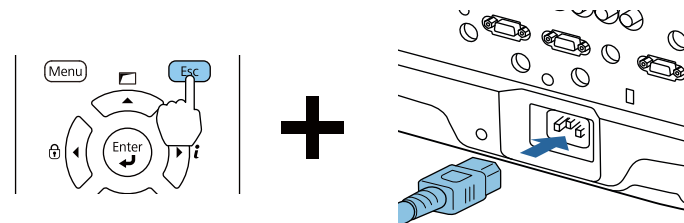
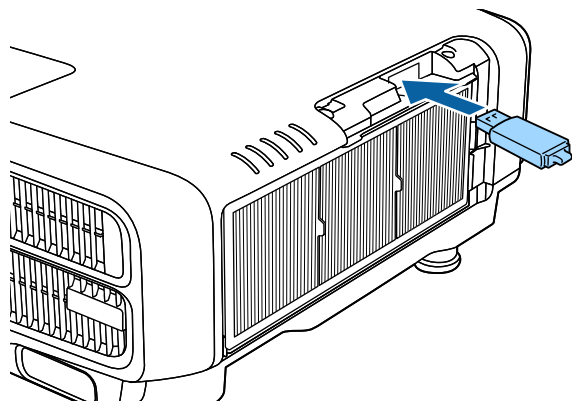

Когда загорятся индикаторы в следующем порядке, отпустите кнопку [Esc].

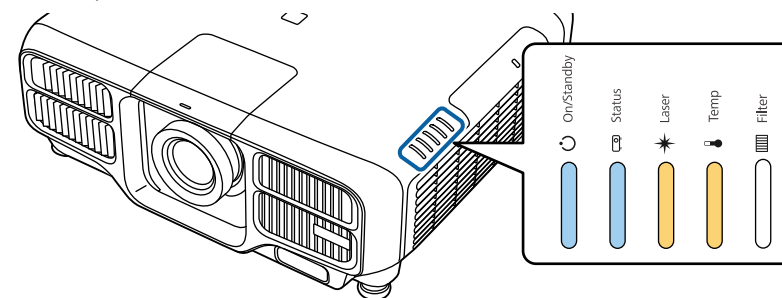

Источник питания	Status	Laser	Temp
Светится синим цветом - включен	Светится синим цветом - включен	Светится оранжевым цветом - включен	Светится оранжевым цветом - включен

Когда все индикаторы начнут мигать, файл групповой настройки начинает записываться.



- Подключайте USB-флеш-накопитель непосредственно к проектору. При подключении USB-флеш-накопителя к проектору посредством USB-концентратора настройки могут сохраниться неправильно.
- Подключайте пустой USB-флеш-накопитель. Если на USB-флеш-накопителе кроме файла групповой настройки содержатся другие файлы, настройки могут сохраниться неправильно.
- Если вы сохранили файл групповой настройки на USB-флеш-накопитель с другого проектора, удалите его или измените его имя. Функция групповой настройки не может перезаписать файл групповой настройки.
- Имя файла групповой настройки — PJCONFDATA.bin. Чтобы изменить имя файла, добавьте текст после PJCONFDATA. Если изменить имя файла по-другому, проектор может неправильно распознать тип файла.
- Имя файла должно состоять только из однобайтных символов.

3 Удерживая кнопку [Esc] на пульте дистанционного управления или панели управления, подключите кабель питания к проектору.

Предостережение

- Не отключайте кабель питания от проектора, пока файл не запишется. Если отключить кабель питания, проектор может не запуститься должным образом.
- Не отключайте USB-флеш-накопитель от проектора, пока файл не запишется. Если отключить USB-флеш-накопитель, проектор может не запуститься должным образом.

Если запись будет завершена нормально, проектор перейдет в режим ожидания.

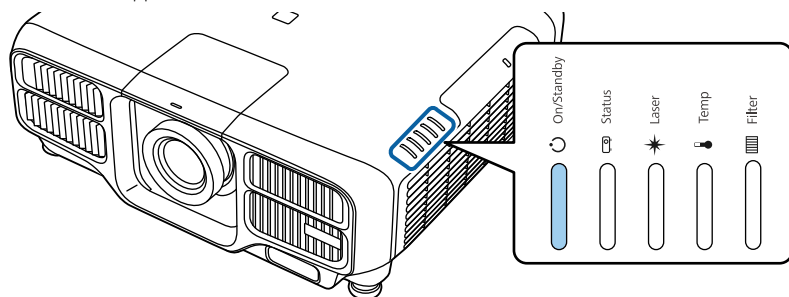

Источник питания
Светится синим цветом - включен

Когда проектор перейдет в режим ожидания, удалите USB-флеш-накопитель.

Отображение сохраненных настроек на других проекторах

- 1** Отключите от проектора кабель питания и убедитесь в том, что все индикаторы проектора погасли.
- 2** Подключите USB-флеш-накопитель с сохраненным файлом групповой настройки к порту модуля беспроводной ЛВС.

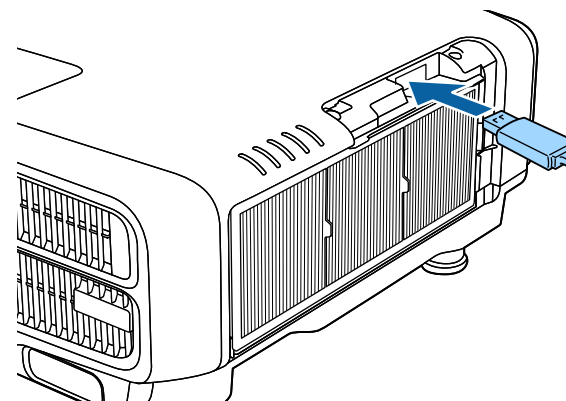

- Если на USB-флеш-накопителе содержится от 1 до 3 типов файлов групповой настройки, такой файл будет отображаться на проекторах с одинаковым номером модели. Если для проекторов с одинаковым номером модели существует несколько файлов, настройки могут отображаться неправильно.
- Если на USB-флеш-накопителе четыре или более файлов групповой настройки, настройки могут сохраниться неправильно.
- Храните на USB-флеш-накопителе только файл групповой настройки. Если на USB-флеш-накопителе кроме файла групповой настройки содержатся другие файлы, настройки могут отображаться неправильно.

- 3** Удерживая кнопку [Menu] на пульте дистанционного управления или панели управления, подключите кабель питания к проектору.

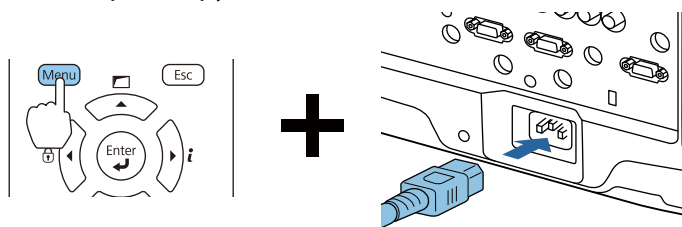

Когда загорятся индикаторы в следующем порядке, отпустите кнопку [Menu].

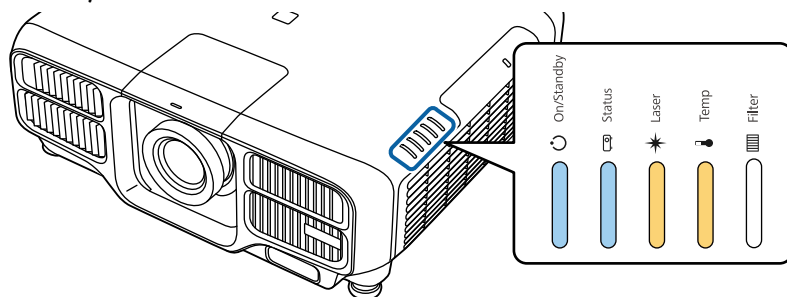

Источник питания	Status	Laser	Temp
Светится синим цветом - включен	Светится синим цветом - включен	Светится оранжевым цветом - включен	Светится оранжевым цветом - включен

индикаторы будут гореть примерно 75 секунд.

Когда все индикаторы начнут мигать, настройки начинают записываться.

Предостережение

- Не отключайте кабель питания от проектора, пока настройки не запишутся. Если отключить кабель питания, проектор может не запуститься должным образом.
- Не отключайте USB-флеш-накопитель от проектора, пока настройки не запишутся. Если отключить USB-флеш-накопитель, проектор может не запуститься должным образом.

- 4** Если запись будет завершена нормально, проектор перейдет в режим ожидания.

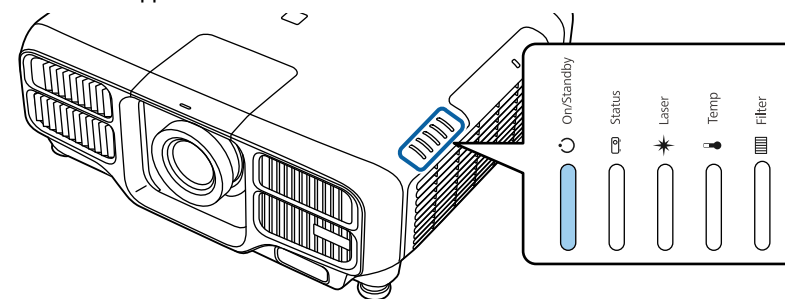

Источник питания
Светится синим цветом - включен

Когда проектор перейдет в режим ожидания, удалите USB-флеш-накопитель.

Настройка с подключением компьютера и проектора с помощью кабеля USB.



Функция групповой настройки поддерживается в следующих операционных системах.

- Windows Vista или более поздняя
- Mac OS X 10.7.x или более поздней версии

Сохранение настроек на компьютер

- 1 Отключите от проектора кабель питания и убедитесь в том, что все индикаторы проектора погасли.
- 2 Подключите порт USB компьютера к порту Service проектора с помощью кабеля USB.

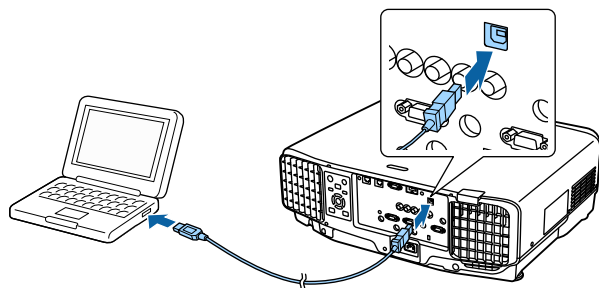

- 3 Удерживая кнопку [Esc] на пульте дистанционного управления или панели управления, подключите кабель питания к проектору.

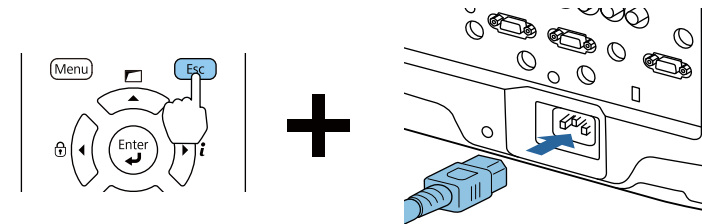

Когда загорятся индикаторы в следующем порядке, отпустите кнопку [Esc].

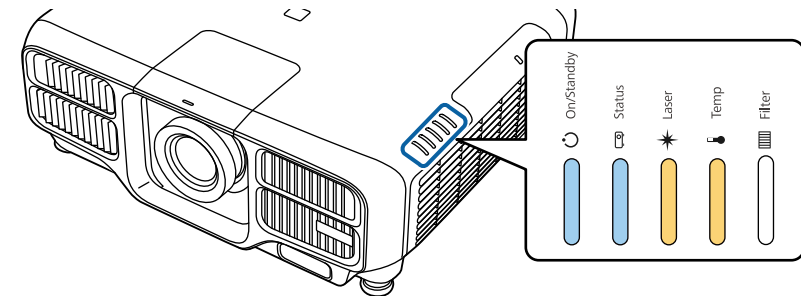

Источник питания	Status	Laser	Temp
Светится синим цветом - включен	Светится синим цветом - включен	Светится оранжевым цветом - включен	Светится оранжевым цветом - включен

Проектор будет распознан компьютером как съемный диск.

- 4 Откройте съемный диск и сохраните файл групповой настройки (PJCONFDATA.bin) на компьютер.



Чтобы изменить имя файла групповой настройки, добавьте текст после PJCONFDATA. Если изменить имя файла, проектор может неправильно распознать файл.

- 5 Выполните команду «Безопасное извлечение устройства» на компьютере, а затем отсоедините кабель USB.



В OS X выполните команду «Извлечь EPSON_PJ».

Проектор перейдет в режим ожидания.

Отображение сохраненных настроек на других проекторах

- 1 Отключите от проектора кабель питания и убедитесь в том, что все индикаторы проектора погасли.
- 2 Подключите порт USB компьютера к порту Service проектора с помощью кабеля USB.

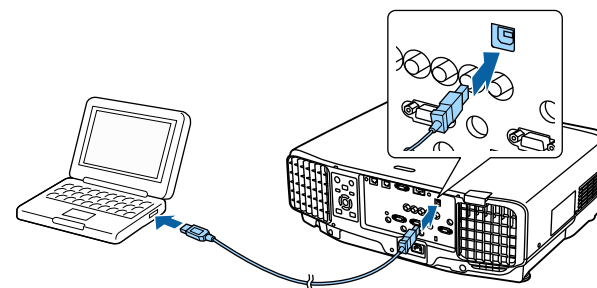

- 3** Удерживая кнопку [Menu] на пульте дистанционного управления или панели управления, подключите кабель питания к проектору.

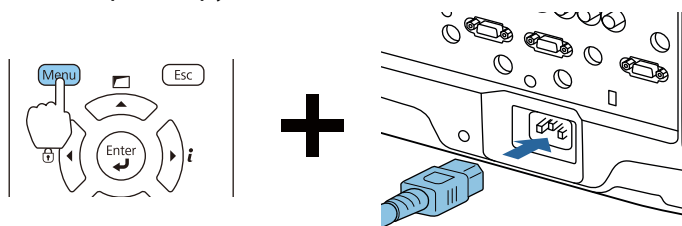

Когда загорятся индикаторы в следующем порядке, отпустите кнопку [Menu].

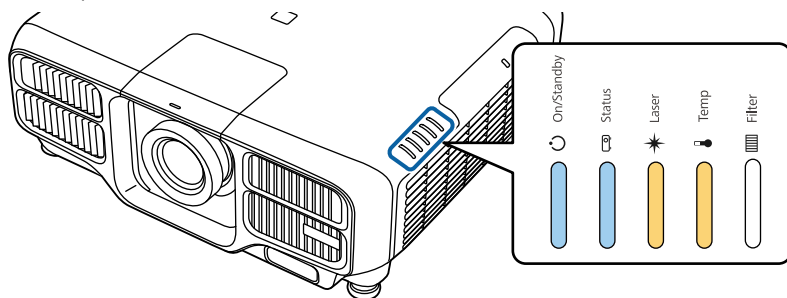

Источник питания	Status	Laser	Temp
Светится синим цветом - включен	Светится синим цветом - включен	Светится оранжевым цветом - включен	Светится оранжевым цветом - включен

Проектор будет распознан компьютером как съемный диск.

- 4** Скопируйте файл пакетной настройки (PJCONFDATA.bin), сохраненный на компьютере, в папку верхнего уровня съемного диска.



Не копируйте другие файлы или папки на съемный диск, кроме файла групповой настройки.

5

Выполните команду «Безопасное извлечение устройства» на компьютере, а затем отсоедините кабель USB.



В OS X выполните команду «Извлечь EPSON_PJ».

Когда все индикаторы начинают мигать, настройки записываются.



Предостережение

Не отключайте кабель питания от проектора, пока настройки не запишутся. Если отключить кабель питания, проектор может не запуститься должным образом.

Если запись будет завершена нормально, проектор перейдет в режим ожидания.

Если возникнет ошибка настройки

Индикаторы оповестят о возникновении ошибки. Проверьте состояние индикаторы.

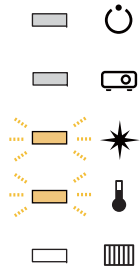
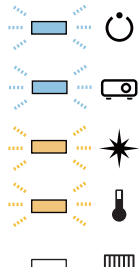
Состояние индикаторы	Способ устранения
 <p>Laser: быстро мигает оранжевым цветом Temp: быстро мигает оранжевым цветом</p>	<p>Возможно, файл групповой настройки поврежден или USB-флеш-накопитель подключен неправильно. Отключите USB-флеш-накопитель, отключите от розетки и снова подключите к ней кабель питания, а затем повторите процесс еще раз.</p>
 <p>Power: быстро мигает синим цветом Status: быстро мигает синим цветом Laser: быстро мигает оранжевым цветом Temp: быстро мигает оранжевым цветом</p>	<p>Возможно, запись настроек не удалась или возникла ошибка прошивки проектора. Прекратите работу с проектором, отключите кабель питания от электрической розетки и обратитесь к своему дилеру или по ближайшему из адресов, приведенных в документе Контактная информация по проекторам Epson. ☛ Контактная информация по проекторам Epson</p>



Поиск и устранение неисправностей

В этой главе объясняются способы обнаружения неисправностей и меры по устранению обнаруженной неисправности.

При неисправности проектора можно вызвать экран справки. Также можно настроить проектор на необходимое состояние, ответив на вопросы.

1 Нажмите кнопку [↑].

Отображается главный экран.

Пульт дистанционного управления

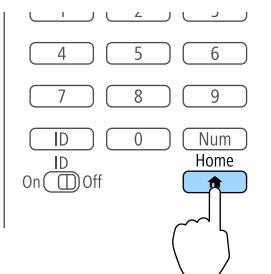

2 Выберите пункт "Справка", а затем нажмите кнопку [↵].



Откроется экран справки.

[Help]

Изображение маленькое. ⬆
Изображение искажено.
Необычный цветовой тон.
Нет звука, или он слишком тихий.

[↵]:Выбор [↵]:Ввод

[Menu]:Выход

3 Выберите пункт меню.

Пульт дистанционного управления

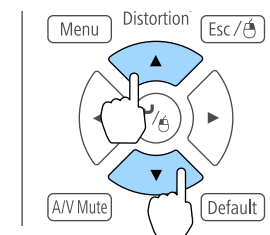

4 Подтвердите сделанный выбор.

Пульт дистанционного управления

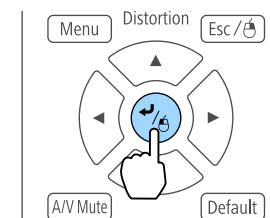

Вопросы и меры отображаются, как показано внизу на экране. Нажмите кнопку [Menu], чтобы выйти из справки.

Изображение маленькое.

- ❓ Установлен ли масштаб на минимум?
 - Нажмите кнопку [Zoom] для изменения размера изображения.
- ❓ Не слишком ли близко проектор к экрану?
 - Отодвиньте проектор от экрана.

[Esc] :Назад

[Menu]:Выход



Если с помощью экрана справки не удастся устранить неисправность, см. следующий раздел.

☞ "Интерпретация показаний" [стр.195](#)



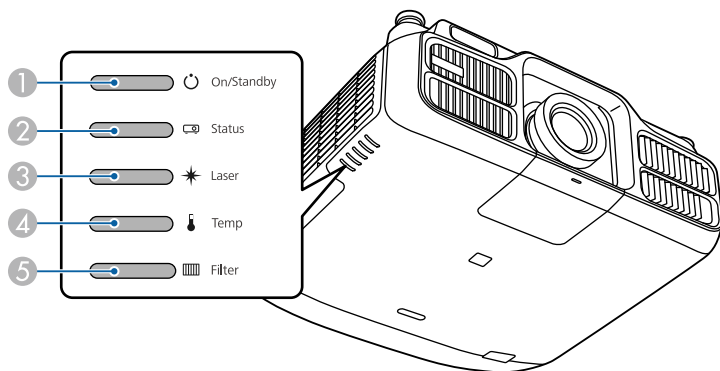

Данный проектор оснащен перечисленными ниже пятью индикаторам, указывающими его состояние.









- ① Индикатор Power (Питание)
Отображение состояния проектора.
- ② Индикатор Status
Отображение состояния проектора.
- ③ Индикатор Laser
Отображение состояние источника света.
- ④ Индикатор Temp
Отражает уровень внутренней температуры. Обычно не горит.
- ⑤ Индикатор Filter
Отображает состояние воздушного фильтра. Обычно не горит.

В ходе обычной работы используется следующее состояние индикатора.

"Состояние изменяется": это означает, что индикаторы включаются, выключаются или мигают в зависимости от состояния проектора.



















Источник питания	Индикатор				Состояние проектора	Описание
	Status	Laser	Temp	Filter		
 Светится синим цветом - включен	 Выкл.	 Выкл.	 Выкл.	 Выкл.	Состояние ожидания	На проектор подается питание. В этом состоянии можно начать проецирование нажатием кнопки [①] на пульте дистанционного управления или панели управления. В некоторых случаях при отключении кабеля питания индикатор питания продолжает гореть в течение короткого промежутка времени. Это не является неполадкой.
					Мониторинг по сети	Осуществляются мониторинг проектора и управление им посредством сети (когда для параметра Режим ожидания установлено значение Связь вкл.). При отключении и повторном включении в этом состоянии кабеля питания индикатор питания начинает мигать синим цветом.



Индикатор					Состояние проектора	Описание
Источник питания	Status	Laser	Temp	Filter		
 Светится синим цветом - включен	 Мигает синим цветом	 Состояние изменяется	 Выкл.	 Выкл.	Прогрев	В этом состоянии проектор находится сразу после включения. Прогрев занимает приблизительно 30 секунд с момента включения источника света. Во время прогрева кнопка [⏻] отключается.
 Светится синим цветом - включен	 Светится синим цветом - включен	 Состояние изменяется	 Выкл.	 Выкл.	Проецирование	Проецируется изображение.
 Светится синим цветом - включен	 Мигает синим цветом	 Выкл.	 Выкл.	 Выкл.	Охлаждение	В этом состоянии проектор находится сразу после отключения питания. В этом состоянии никакие кнопки не действуют.
 Мигает синим цветом	 Выкл.	 Выкл.	 Выкл.	 Выкл.	Подготовка к мониторингу сети	Подготовка к мониторингу и контролю проектора по сети. В ходе подготовки к мониторингу сети все операции, вызываемые кнопками, недоступны.



Индикатор					Состояние про-ектора	Описание
Источ-ник пи-тания	Status	Laser	Temp	Filter		
 Светит-ся си-ним цве-том - включен	 Светит-ся си-ним цве-том - включен	 Мигает синим цветом	 Выкл.	 Выкл.	Функция Кнопка A/V mute включена	Функция Кнопка A/V mute активна.















В случае сбоя проектора отображается состояние ошибки, на которое указывает цвет и сочетание мигания или загорание индикатора.











В следующей таблице приведены значения показаний индикаторов и способы устранения неполадок, на которые они указывают.

Источник питания	Индикатор				Причина	Способ устранения или состояние
	Status	Laser	Temp	Filter		
Выкл. 	 Мигает синим цветом	 Мигает оранжевым цветом	Выкл. 	Выкл. 	Внутренняя ошибка	<p>Прекратите работу с проектором, отключите кабель питания от электрической розетки и обратитесь к своему дилеру или по ближайшему из адресов, приведенных в документе Контактная информация по проекторам Epson.</p> <p> Контактная информация по проекторам Epson</p>
Выкл. 	 Мигает синим цветом	Выкл. 	 Мигает оранжевым цветом	Выкл. 	Ошибка вентилятора Ошибка датчика	<p>Прекратите работу с проектором, отключите кабель питания от электрической розетки и обратитесь к своему дилеру или по ближайшему из адресов, приведенных в документе Контактная информация по проекторам Epson.</p> <p> Контактная информация по проекторам Epson</p>
Выкл. 	 Мигает синим цветом	Выкл. 	 Светится оранжевым цветом - включен	Выкл. 	Ош. высокой темп. (Перегрев)	<p>Источник света выключается автоматически, проецирование прекращается. Подождите приблизительно пять минут. По истечении приблизительно пяти минут проектор переключается в режим ожидания, поэтому следует выполнить следующие проверки.</p> <ul style="list-style-type: none"> • Убедитесь, что воздушный фильтр, выходные отверстия для воздуха и входные отверстия для воздуха не засорены, а проектор не находится напротив стены. • Убедитесь, что температура вблизи входных отверстий для воздуха не очень высокая. • Если воздушный фильтр засорен, очистите или замените его. <ul style="list-style-type: none">  "Очистка воздушного фильтра" стр.228  "Замена воздушного фильтра" стр.231 <p>Если после проверки описанных выше моментов ошибка повторяется, прекратите работу с проектором, отключите кабель питания от электрической розетки и обратитесь к своему дилеру или по ближайшему из адресов, приведенных в документе Контактная информация по проекторам Epson.</p> <p> Контактная информация по проекторам Epson</p>

Индикатор					Причина	Способ устранения или состояние
Источ-ник пи-тания	Status	Laser	Temp	Filter		
						При работе на высоте 1500 м или более для настройки Высотный режим следует задать значение Вкл. ☛ Расширен. - Управление - Высотный режим стр.164
Выкл.	 Мигает синим цветом	 Светится оранжевым цветом - включен	Выкл.	Выкл.	Ошибка лазера Ошибка замедляющей пластины	Прекратите работу с проектором, отключите кабель питания от электрической розетки и обратитесь к своему дилеру или по ближайшему из адресов, приведенных в документе Контактная информация по проекторам Epson. ☛ Контактная информация по проекторам Epson
Выкл.	 Мигает синим цветом	Выкл.	Выкл.	 Светится оранжевым цветом - включен	Ошибка фильтра	Выполните следующие две проверки. <ul style="list-style-type: none"> • Убедитесь, что воздушный фильтр и выходные отверстия для воздуха не засорены, а проектор не находится напротив стены. • Если воздушный фильтр засорен, отключите питание, отключите кабель питания, очистите или замените его. ☛ "Очистка воздушного фильтра" стр.228 ☛ "Замена воздушного фильтра" стр.231 После проведения проверки подключите кабеля питания к электрической розетке. Если после проверки описанных выше моментов ошибка повторяется, прекратите работу с проектором, отключите кабель питания от электрической розетки и обратитесь к своему дилеру или по ближайшему из адресов, приведенных в документе Контактная информация по проекторам Epson. ☛ Контактная информация по проекторам Epson

Индикатор					Причина	Способ устранения или состояние
Источ-ник пи-тания	Status	Laser	Temp	Filter		
 Выкл.	 Мигает синим цветом	 Светит-ся оран-жевым цветом - включен	 Светит-ся оран-жевым цветом - включен	 Выкл.	Ошибка сдвига объектива	<p>Прекратите работу с проектором, отключите кабель питания от электрической розетки и обратитесь к своему дилеру или по ближайшему из адресов, приведенных в документе Контактная информация по проекторам Epson.</p> <p> Контактная информация по проекторам Epson</p>
 Мигает синим цветом	 Состоя-ние из-меняет-ся	 Состоя-ние из-меняет-ся	 Мигает оранже-вым цветом	 Состоя-ние из-меняет-ся	Предуп.высокой темп.	<p>Это не ошибка. Однако, если температура вновь поднимается до чрезмерно высокого значения, проецирование автоматически прекращается. Выполните следующие проверки.</p> <ul style="list-style-type: none"> • Убедитесь, что воздушный фильтр, выходные отверстия для воздуха и входные отверстия для воздуха не засорены, а проектор не находится напротив стены. • Убедитесь, что температура вблизи входных отверстий для воздуха не очень высокая. • Если воздушный фильтр засорен, отключите питание, отключите кабель питания, очистите или замените его. <p> "Очистка воздушного фильтра" стр.228</p> <p> "Замена воздушного фильтра" стр.231</p>
 Мигает синим цветом	 Состоя-ние из-меняет-ся	 Мигает оранже-вым цветом	 Состоя-ние из-меняет-ся	 Состоя-ние из-меняет-ся	Предупрежд. ла-зера	<p>Прекратите работу с проектором, отключите кабель питания от электрической розетки и обратитесь к своему дилеру или по ближайшему из адресов, приведенных в документе Контактная информация по проекторам Epson.</p> <p> Контактная информация по проекторам Epson</p>

Индикатор					Причина	Способ устранения или состояние
Источ-ник пи-тания	Status	Laser	Temp	Filter		
 Мигает синим цветом	 Состояние изменяется	 Мигает оранжевым цветом	 Состояние изменяется	 Состояние изменяется	Предупреждение об объективе	Установлен неподдерживаемый объектив. Используйте поддерживаемый объектив.  "Дополнительные принадлежности и расходные материалы" стр.261
 Мигает синим цветом	 Состояние изменяется	 Состояние изменяется	 Состояние изменяется	 Светится оранжевым цветом - включен	Низкий возд.поток	Это не ошибка. Однако, проецирование будет автоматически остановлено, если потока воздуха будет недостаточно и далее. "Воздушный фильтр засорился. Очистите или замените воздушный фильтр." Выполните следующие две проверки. <ul style="list-style-type: none"> • Убедитесь, что воздушный фильтр и выходные отверстия для воздуха не засорены, а проектор не находится напротив стены. • Если воздушный фильтр засорен, отключите питание, отключите кабель питания, очистите или замените его. <ul style="list-style-type: none">  "Очистка воздушного фильтра" стр.228  "Замена воздушного фильтра" стр.231 Если после проверки описанных выше моментов ошибка повторяется, прекратите работу с проектором, отключите кабель питания от электрической розетки и обратитесь к своему дилеру или по ближайшему из адресов, приведенных в документе Контактная информация по проекторам Epson.  Контактная информация по проекторам Epson

Индикатор					Причина	Способ устранения или состояние
Источ-ник пи-тания	Status	Laser	Temp	Filter		
				 Мигает оранже- вым цветом	Увед.оч.возд.ф-ра	<p>Отображается сообщение "Время для очистки воздушного фильтра. Очистите или замените воздушный фильтр."</p> <p>Отключите питание проектора, отсоедините шнур питания из электрической розетки, а затем очистите воздушный фильтр.</p> <p>☛ "Очистка воздушного фильтра" стр.228</p> <p>Индикаторы или сообщения, относящиеся к индикации уведомлений очистки воздушного фильтра, отображаются только при установке для параметра Увед.оч.возд.ф-ра значения Вкл. в меню Настройка.</p> <p>☛ Расширен. – Дисплей – Увед.оч.возд.ф-ра стр.164</p>
				 Состоя- ние из- меняет- ся	Завершение по- стоянного режи- ма	<p>Завершение режима Постоянный режим в Парам. Яркость.</p> <p>☛ "Настройка яркости" стр.83</p>



- Если проектор работает неправильно, а индикаторы показывают, что все в порядке, обратитесь к следующему разделу.
☛ "Устранение неисправностей" [стр.212](#)
- Если состояние индикаторов не описано в этой таблице, прекратите работу с проектором, отключите кабель питания от электрической розетки и обратитесь к местному дилеру или по ближайшему из адресов, приведенных в документе Контактная информация по проекторам Epson.
☛ [Контактная информация по проекторам Epson](#)

Сведения о рабочем состоянии проектора можно вывести на проецируемое изображение. Получить подробные сведения о состоянии проектора можно при помощи кнопок.

1 Нажмите кнопку [i] во время проецирования.

Пульт дистанционного управления

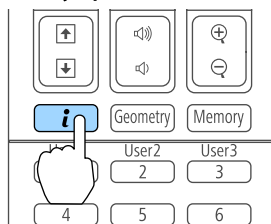

Панель управления

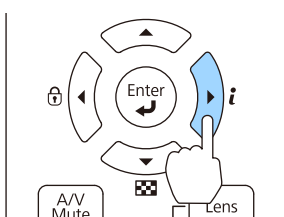

2 Выберите **Данные состояния**, а затем нажмите кнопку [↵].

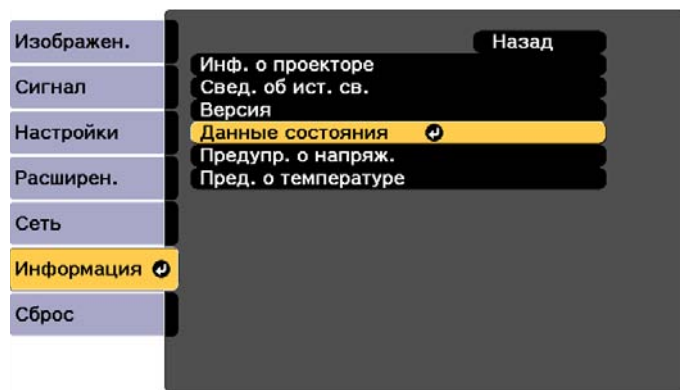

[Esc] :Назад [↵]:Выбор [i]:Ввод [Menu]:Выход



Управление также можно осуществлять из меню Настройка.

Информация – Данные состояния [стр.181](#)

3 Выберите категорию кнопками [◀][▶] или [▲][▼].

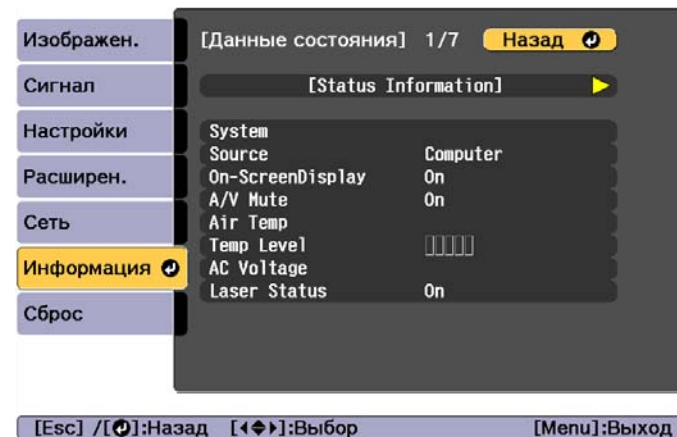

Каждая категория содержит следующую информацию.

Status Information	:	Рабочее состояние проектора
Source	:	Информация о входном сигнале
Signal Information	:	Информация о входном цифровом сигнале
Network Wired	:	Настройки проводной ЛВС
Network Wireless	:	Параметры беспроводной ЛВС
Maintenance	:	Время работы проектора и источника света
Version	:	Версия микропрограммы проектора

Интерпретация содержимого экрана

Категория	Пункт	Отображение состояния	Описание
Status Information	System	Отображение состояния проектора. См. следующую информацию о способах исправления ошибок или предупреждений. ☛ "Интерпретация показаний" стр.195	
		OK	Состояние проектора нормальное.
		Warm-Up	Проектор прогревается.
		Standby	Проектор находится в режиме ожидания.
		Cool Down	Проектор находится в режиме охлаждения.
		Temp Error	Ошибка высокой температуры.
		Fan Error	Ошибка вентилятора.
		Sensor Error	Ошибка датчика.
		Power Error	Ошибка питания (балласт).
		Internal Error	Внутренняя ошибка.
		Airflow Error	Ошибка фильтра.
		Temp Warning	Предупреждение о высокой температуре.
		Internal Warning	Предупреждение о внутренней системе.
		Airflow Decline	Ошибка низкого потока воздуха.
		Power Warning	Предупреждение по поводу питания (балласт).
		Clean Filter	Уведомление о состоянии воздушного фильтра.
		Lens Error	Возникла ошибка объектива.
		Laser Error	Возникла ошибка лазера.
		Laser Warning	Сработало предупреждение, относящееся к лазеру.
Temp Error FE	Ошибка лазера из-за его перегрева.		
Temp Warning FE	Предупрежд. лазера из-за его перегрева.		

Категория	Пункт	Отображение состояния	Описание
Status Information	Source	HDMI	Отображение имени источника для подключенного оборудования, с которого в данный момент выполняется проецирование.
		HDBaseT	
		DVI-D	
		SDI	
		Computer	
		BNC	
		LAN	
	On-Screen Display	On	Отображение значений параметра Телевизионный экран . Если установлено значение Off , меню и сообщения не отображаются на проецируемых изображениях.
		Off	
	A/V Mute	On	Отображает рабочее состояние функции "A/V Mute".
		Off	
	Air Temp	–	Отображение температуры среды.
Temp Level	–		
AC Voltage			Контролирует состояние входного напряжения и отображает текущее напряжение. Пример: 175 В: указывает, что напряжение составляет 175 В. В50V: указывает, что напряжение не превышает 50 В. ---V: Указывает на невозможность измерения журналов напряжения. Проверьте следующие параметры, если журналы отображаются неправильно. ☛ "Подробные журналы и сообщение об ошибке не отображаются" стр.224
	<Warning1>		Падение напряжения: если входное напряжение падает ниже 89 В в течение более 1000 мс, отображаются записи журнала приблизительно за одну секунду* до и после события (120 записей журнала). * Количество секунд зависит от частоты питания электросети (50/60 Гц).
	<Warning2>		Резкий перепад напряжения: в случае падения входного напряжения 85 В в течение более 40 мс и возвращения к прежним значениям в течение 60 мс отображаются записи журнала приблизительно за одну секунду до обнаружения перепада напряжения (60 записей журнала) и приблизительно 0,1 секунды после этого события (6 записей журнала).

Категория	Пункт	Отображение состояния	Описание
		<Error>	Отключение питания: в случае падения входного напряжения ниже 85 В в течение более 60 мс проектор автоматически отключается от источника питания. Отображаются записи журнала приблизительно за одну секунду до обнаружения события (60 записей журнала). Если включена функция прямого выключения, при выполнении функции прямого выключения генерируется <Error>. Однако фактически это не является ошибкой.
	Laser Status	On	Отображение рабочего состояния источника света.
		Off	
Source	Source	HDMI	Отображение имени источника для подключенного оборудования, с которого в данный момент выполняется проецирование.
		HDBaseT	
		DVI-D	
		SDI	
		Computer	
		BNC	
	LAN		
Resolution	–	Отображение разрешения текущего входящего сигнала. No Signal: нет входящего сигнала. Not Supported: проектор не поддерживает текущий входящий сигнал.	

Категория	Пункт	Отображение состояния	Описание
Source	Video Signal	–	Отображение текущего входящего видеосигнала.
	Color Space	RGB	Отображение цветового пространства текущего входящего сигнала.
		YCbCr	
		YPbPr	
	H-Frequency	–	Отображение горизонтальной частоты текущего входящего сигнала.
	V-Frequency	–	Отображение вертикальной частоты текущего входящего сигнала.
	Sync Polarity	H:Posi / V:Posi	Отображение синхронизации полярности.
		H:Posi / V:Nega	
		H:Nega / V:Posi	
		H:Nega / V:Nega	
	Sync Mode	Composite Sync	Отображение типа синхронизации.
		Separate Sync	
		Sync On Green	
	Detected Mode	–	Отображение определенного разрешения текущего входящего сигнала.
Video Level	Auto (Normal)	Отображение уровня видеосигнала проектора.	
	Auto (Expanded)		
	Normal		
	Expanded		



Отображаемые элементы могут меняться в зависимости от модели, сигнала и источника проецируемого изображения.

Категория	Пункт	Отображение состояния	Описание
Signal Information	5V Detection	Detected	Отображение результатов определения сигналов 5V.
		Not Detect	
	TMDS Clock	–	Отображение частоты текущего входящего сигнала.
	TMDS H-Frequency	–	Отображение горизонтальной частоты текущего входящего сигнала.
	TMDS V-Frequency	–	Отображение вертикальной частоты текущего входящего сигнала.
	DetChg 5CFHMP123	–	Отображение коэффициентов изменения сигналов.
	Stable Time	–	Отображение рабочего времени с момента определения источника изображения.
	HDCP Status	Non-HDCP	Отображение состояния HDCP.
		Passed	
		Failed	
	HDCP Ver	–	Отображение версии HDCP.
	AVI Info VIC	–	Отображение информации о VIC (AVI) текущего входящего сигнала.
	AVI InfoChecksum	OK	Отображение результата по контрольной сумме AVI.
		NG	
	Signal Mode	HDMI	Отображение режима сигналов.
		DVI	
	Pixel Encoding	RGB	Отображение информации о цветовом пространстве (AVI) текущего входящего сигнала.
YUV4:4:4			
YUV4:2:2			
YUV4:2:0			
HDBaseT Level	–	Отображение информации о сигнале изображения с порта HDBaseT.	



Отображаемые элементы Signal Information могут меняться в зависимости от модели, сигнала и источника проецируемого изображения.

Категория	Пункт	Отображение состояния	Описание
Network Wired	Projector Name	–	Отображается имя проектора, используемое для идентификации проектора при подключении к сети.
	Connection Mode	HDBaseT	Отображение пути подключения к ЛВС.
		LAN	
	DHCP	On	Отображение настроек DHCP.
		Off	
	IP Display	On	Отображение настроек IP-адреса.
		Off	
IP Address	–	Отображение IP-адреса.	
MAC Address	–	Отображение MAC-адреса.	
Network Wireless	Projector Name	–	Отображается имя проектора, используемое для идентификации проектора при подключении к сети.
	Connection Mode	Quick	Отображение режима подключения при подключении проектора к компьютеру через беспроводную локальную сеть.
		Advanced	
	SSID Display	On	Отображение настроек SSID.
		Off	
	IP Display	On	Отображение настроек IP-адреса.
		Off	
	SSID	–	Отображение SSID.
	IP Address	–	Отображение IP-адреса.
	DHCP	On	Отображение настроек DHCP.
		Off	
MAC Address	–	Отображение MAC-адреса.	
Security	No	Отображение настроек безопасности.	
	WPA2-PSK		
	WPA/WPA2-PSK		













Категория	Пункт	Отображение состояния	Описание
	Antenna Level	LEVEL 0-5	Отображение состояния приема сети Wi-Fi.

Категория	Пункт	Отображение состояния	Описание
Maintenance	Operation Time	–	Отображение общего времени работы проектора.
	Laser Op.Time	–	Отображение наработки лазера в каждом режиме света.
Version	Serial No.	–	Отображение серийного номера проектора.
	Main	–	Отображение информации о версии микропрограммы проектора.
	Video2	–	
	Sub	–	
	Sub2	–	
	Sub3	–	
	HDBaseT	–	

Если при возникновении одной из следующих неполадок показания индикаторов не позволяют устранить неполадку, обратитесь к странице, указанным для соответствующей неполадки.









Неполадки, связанные с изображениями

<ul style="list-style-type: none"> • Не появляется изображение Проецирование не запускается, вся область проецирования черная или синяя. 	 стр.213
<ul style="list-style-type: none"> • Движущиеся изображения не отображаются Видеозаписи, воспроизводимые на компьютере, выглядят черными, изображение не проецируется, или видеозапись не воспроизводится на компьютере. 	 стр.214
<ul style="list-style-type: none"> • Проецирование прекращается автоматически 	 стр.214
<ul style="list-style-type: none"> • Выводится сообщение "Не поддерживается" 	 стр.214
<ul style="list-style-type: none"> • Выводится сообщение "Нет сигнала" 	 стр.215
<ul style="list-style-type: none"> • Изображения расплывчатые, не в фокусе или искажены 	 стр.215
<ul style="list-style-type: none"> • На изображениях появляются помехи или искажения 	 стр.216
<ul style="list-style-type: none"> • Изображение обрезано (большое) или маленькое, имеет неподходящее соотношение сторон либо перевернуто Отображается только часть изображения, неправильное соотношение высоты и ширины или изображение перевернуто вверх ногами или слева направо. 	 стр.216
<ul style="list-style-type: none"> • Неправильная цветопередача для изображения Все изображение имеет красноватый или зеленоватый оттенок, изображения черно-белые или цвета тусклые. 	 стр.217
<ul style="list-style-type: none"> • Темные изображения 	 стр.218
<ul style="list-style-type: none"> • Некорректно выполнена автоматическая настройка 	 стр.218

Неполадки при запуске проецирования

<ul style="list-style-type: none"> • Проектор не включается 	 стр.220
---	---

Прочие неполадки

<ul style="list-style-type: none"> • Не слышен звук или слабый звук 	 стр.221
<ul style="list-style-type: none"> • Не работает пульт дистанционного управления 	 стр.221
<ul style="list-style-type: none"> • На внешнем мониторе нет изображения 	 стр.222
<ul style="list-style-type: none"> • Требуется изменить язык сообщений и меню 	 стр.223
<ul style="list-style-type: none"> • Электронное письмо не получено даже при возникновении проблем с проектором 	 стр.223
<ul style="list-style-type: none"> • Отображается сообщение "Зарядка батареи, обеспечивающей индикацию времени, заканчивается." 	 стр.224
<ul style="list-style-type: none"> • Отображается сообщение "Проектор был выключен некорректно. Вероятно, произошел мгновенный перепад напряжения." 	 стр.224
<ul style="list-style-type: none"> • Подробные журналы и сообщение об ошибке не отображаются 	 стр.224

Неполадки, связанные с изображениями

Не появляется изображение

Необходимая проверка	Способ устранения
Нажата ли кнопка [ⓘ] на пульте дистанционного управления или панели управления?	Для включения питания нажмите кнопку [ⓘ].
Индикаторы выключены?	Кабель питания подключен неправильно или питание отсутствует. Подключите кабель питания проектора надлежащим образом. Проверьте правильность функционирования электрической розетки или источника питания.
Активен режим Кнопка A/V mute?	Нажмите кнопку [A/V Mute] для отмены функции Кнопка A/V mute. ☛ "Временное подавление изображения и звука (Кнопка A/V mute)" стр.120
Правильно ли заданы значения параметров меню Настройка?	Сбросить все настройки. ☛ Сброс – Сбросить все стр.183
Проецируемое изображение совершенно черное? (Только при проецировании компьютерных изображений)	Некоторые из поступающих изображений, например, экранные заставки, могут быть совершенно черными.
Выводится ли Windows Media Center на весь экран? (Только при сетевом подключении.)	Если Windows Media Center отображается на весь экран, нельзя выполнять проецирование с помощью сетевого подключения. Уменьшите размер экрана.
Отображается приложение, использующее функцию Windows DirectX? (Только при сетевом подключении.)	Приложения, использующие функцию Windows DirectX, могут некорректно выводить изображение.
Используете ли вы другое оборудование для воспроизведения изображений с помощью проектора?	Возможно, другое оборудование имеет другое разрешение. Измените настройку EDID в меню Сигнал. Отключите кабель для изображения, в настоящий момент проецируемого проектором, затем выполните настройку. Если настройки выполняются при подключенном кабеле, настройки не применяются, а изображение отображается некорректно. Если кабель был подключен в процессе выполнения настроек, отключите кабель, затем снова выполните настройку EDID. Кроме того, после выполнения настроек EDID не забудьте перезапустить проектор. Настройки можно вернуть к исходным значениям, нажав кнопку [Default] на пульте ДУ. Значение по умолчанию для проекторов WUXGA: 1920x1200/ 60 Гц , значение по умолчанию для проекторов SXGA+: 1400x1050/ 60 Гц . ☛ Сигнал – Дополнительно – EDID стр.160

Движущиеся изображения не отображаются

Необходимая проверка	Способ устранения
На ЖКД и монитор выводится компьютерный сигнал изображения? (Только при проецировании изображений с портативного компьютера или компьютера со встроенным ЖК-экраном)	Задайте для сигнала изображения вывод только в качестве внешнего сигнала, а не от компьютера. Проверьте документацию компьютера или обратитесь к его производителю.
Защищено ли авторским правом содержимое движущихся изображений, которые вы пытаетесь проецировать?	Проецирование движущихся изображений, защищенных авторским правом, которые воспроизводятся на компьютере, может быть невозможно на проекторе. Подробнее см. в руководстве по эксплуатации плеера.

Проецирование прекращается автоматически

Необходимая проверка	Способ устранения
Для параметра Спящий режим установлено значение Вкл. ?	Для включения питания нажмите кнопку [⏻]. Если не требуется использовать функцию Спящий режим, установите значение Выкл.  Расширен. – Управление – Спящий режим стр.164

Отображается сообщение: "EDID не установлен."

Необходимая проверка	Способ устранения
Правильно ли установлен параметр EDID?	Отключите кабель для изображения, в настоящий момент проецируемого проектором, затем повторите настройку EDID. Кроме того, после выполнения настроек EDID не забудьте перезапустить проектор.  Сигнал – Дополнительно – EDID стр.160

Отображается сообщение: "Не поддерживается."

Необходимая проверка	Способ устранения
Разрешение сигнала изображения и частота обновления соответствуют используемому режиму? (Только при проецировании компьютерных изображений)	Способы изменения разрешения сигнала изображения и частоты обновления выходного сигнала компьютера см. в документации по компьютеру.  "Поддерживаемые мониторы" стр.298

Отображается сообщение: "Нет сигнала."

Необходимая проверка	Способ устранения
Правильно подключены кабели?	Проверьте надежность подключения всех необходимых для проецирования кабелей. Проверьте, не отсоединены ли кабели и нет ли нарушения контакта в кабелях.
Правильно ли выбран порт?	Смените изображение, нажав кнопку [Search]. ☛ "Автоматическое обнаружение входящих сигналов и смена проецируемого изображения (Поиск источника)" стр.66
Включено ли питание компьютера или источника видеосигнала?	Включите питание соответствующего оборудования.
Сигналы изображения выводятся на проектор? (Только при проецировании изображений с портативного компьютера или компьютера со встроенным ЖК-экраном)	Если сигналы изображения выводятся только на ЖК-монитор компьютера или на вспомогательный монитор, необходимо задать для выходного сигнала внешнее принимающее устройство наряду с собственным монитором компьютера. В некоторых моделях компьютеров при выводе сигналов изображения на внешнее принимающее устройство изображения перестают выводиться на ЖК-монитор или вспомогательный монитор. Если подключение выполняется при уже включенном питании проектора или компьютера, возможно, не работает функциональная клавиша (Fn), отвечающая за переключение компьютерного сигнала изображения на внешнее устройство. Выключите питание компьютера и проектора, затем вновь включите. ☛ Документация компьютера

Изображения расплывчатые, не в фокусе или искажены

Необходимая проверка	Способ устранения
Правильно ли отрегулировано фокусное расстояние?	Убедитесь в том, что прошло не менее 20 минут после начала проецирования, а затем нажмите кнопку [Focus] на пульте ДУ для регулировки фокуса. ☛ "Регулировка фокуса" стр.41
Находится ли проектор на правильном расстоянии?	Производится ли проецирование за пределами рекомендованного диапазона расстояний? Установите проектор в пределах этого диапазона. ☛ "Формат экрана и расстояние проецирования" стр.262
На объективе появился конденсат?	При быстром перемещении проектора из холодного в теплое окружающее пространство или при неожиданном изменении температуры окружающей среды на поверхности объектива может появиться конденсат, что приводит к смазанности изображений. Рекомендуется установить проектор в помещении приблизительно за один час до его использования. При появлении конденсата выключите проектор и дождитесь исчезновения конденсата.

На изображениях появляются помехи или искажения

Необходимая проверка	Способ устранения
Правильно подключены кабели?	Проверьте надежность подключения всех необходимых для проецирования кабелей. ☛ "Подключение оборудования" стр.52
Используется кабельный удлинитель?	При использовании кабельного удлинителя электромагнитные помехи могут оказывать воздействие на сигналы.
Правильно выбрано разрешение? (Только при проецировании компьютерных изображений)	Настройте параметры компьютера таким образом, чтобы выходные сигналы поддерживались проектором. ☛ "Поддерживаемые мониторы" стр.298 ☛ Документация компьютера
Правильно ли настроены параметры Синхронизация и Трекинг ? (Только при проецировании компьютерных изображений)	Для выполнения автоматической регулировки нажмите кнопку [Auto] на пульте дистанционного управления или клавишу [↵] на панели управления. Если автоматическая регулировка не помогает, можно выполнить регулировку в меню Настройка. ☛ Сигнал – Трекинг, Синхронизация стр.160
Установлено ли для параметра Разрешение какое-либо другое значение, кроме Авто ? (Только при проецировании на полиэкран)	Изображение может быть свернуто, если значение параметра Разрешение в меню Настройка и разрешение проецируемого изображения не совпадают. Если изображение свернуто, установите значение параметра Разрешение равным Авто . ☛ Сигнал – Разрешение стр.160

Изображение обрезано (большое) или маленькое, имеет неподходящее соотношение сторон либо перевернуто

Необходимая проверка	Способ устранения
Правильно ли установлено значение для параметра Экран ?	Укажите Экран в соответствии с используемым экраном. ☛ "Настройки экрана" стр.33
Правильно ли отрегулировано соотношение сторон?	Нажмите кнопку [Aspect], чтобы выбрать соотношение сторон, подходящее для источника входного сигнала. ☛ "Изменение формата проецируемого изображения" стр.87
Проецируется изображение с широкоэкранный компьютера? (Только при проецировании компьютерных изображений)	Измените значения настроек в соответствии с сигналом, поступающим от подключенного оборудования. ☛ Сигнал – Разрешение стр.160
Изображение увеличивается с помощью функции E-Zoom?	Нажмите кнопку [Esc] на пульте дистанционного управления для отмены режима E-Zoom. ☛ "Увеличение части изображения (E-Zoom)" стр.122

Необходимая проверка	Способ устранения
Функция Масштаб включена?	Установите для параметра Масштаб значение Выкл. в меню конфигурации. ☛ Сигнал - Масштаб Масштаб стр.160
Диапазон отображения ограничен эффектом Затемнение ?	Правильно настройте эффект Затемнение в меню конфигурации. ☛ Сигнал – Затемнение стр.160
Правильно ли отрегулировано положение изображения?	(Только при проецировании аналоговых сигналов RGB с порта Computer) Для регулировки положения нажмите кнопку [Auto] на пульте дистанционного управления или кнопку [↩] на панели управления. Кроме того, настроить положение можно в меню Настройка . ☛ Сигнал – Позиция стр.160
Настроен ли компьютер на работу с двумя экранами? (Только при проецировании компьютерных изображений)	Если на вкладке Свойства: Экран в панели управления компьютера задана возможность работы с двумя экранами, проецируется только половина изображения, отображаемого на экране компьютера. Для вывода всего изображения на экран компьютера следует отключить настройку работы с двумя экранами. ☛ Документация видеодрайвера
Правильно ли выбрано разрешение? (Только при проецировании компьютерных изображений)	Настройте параметры компьютера таким образом, чтобы выходные сигналы поддерживались проектором. ☛ "Поддерживаемые мониторы" стр.298 ☛ Документация компьютера
Правильно ли задано направление изображения?	Выполните правильную настройку в пункте Проецирование меню Configuration (Настройка). ☛ "Настройка установки" стр.33

Неправильная цветопередача для изображения

Необходимая проверка	Способ устранения
Настройки для входного сигнала совпадают с настройками сигналов, поступающих с подключенного устройства?	Измените значения настроек в соответствии с сигналом, поступающим от подключенного оборудования. ☛ Сигнал – Дополнительно – Входной сигнал стр.160
Правильно ли отрегулирована яркость изображения?	Отрегулируйте значение параметра Яркость в меню Настройка . ☛ Изображен. – Яркость стр.157
Правильно подключены кабели?	Проверьте надежность подключения всех необходимых для проецирования кабелей. Проверьте, не отсоединены ли кабели и нет ли нарушения контакта в кабелях. ☛ "Подключение оборудования" стр.52

Необходимая проверка	Способ устранения
Правильно ли настроен <u>Контраст</u> »?»?	Отрегулируйте значение параметра Контраст в меню Настройка. ☛ Изображен. – Контраст стр.157
Правильно ли настроен цвет?	Настройте параметры Гамма или RGBCMY в меню Настройка. ☛ Изображен. – Дополнительно стр.157 ☛ "Настройка изображения" стр.91
Правильно ли настроены насыщенность цвета и оттенков?	Отрегулируйте значения параметров Насыщен. цвета и Оттенок в меню Настройка. ☛ Изображен. – Насыщен. цвета, Оттенок стр.157
Соответствующее ли освещение по помещению?	Если в помещении темнее, чем в момент выполнения автонастройки, оттенок проецируемых изображений может быть иным. Выполните автонастройку заново, затемнив помещение. ☛ "Сопост. экранов" стр.111 ☛ "Калибровка цвета" стр.233

Темные изображения

Необходимая проверка	Способ устранения
Правильно ли настроена яркость изображения?	Проверьте значения параметров Яркость и Парам. Яркость в меню Настройка. ☛ Изображен. – Яркость стр.157 ☛ Настройки - Парам. Яркость стр.162
Правильно ли настроен <u>Контраст</u> »?»?	Отрегулируйте значение параметра Контраст в меню Настройка. ☛ Изображен. – Контраст стр.157
Используется только один проектор?	Проверьте, не установлено ли для следующего пункта значение, при которых изображения выглядят темными. ☛ Расширен. - Мультипроекция - Сопост. экранов - Парам. Яркость стр.164

Некорректно выполнена автоматическая настройка

Необходимая проверка	Способ устранения
Прошло ли 20 минут после включения питания?	Автонастройку невозможно выполнить, пока температура проектора не стабилизируется. Выполните Кнопка A/V mute через 20 минут после включения проектора или отмены функции A/V mute.

Необходимая проверка	Способ устранения
Соответствует ли заданный Тип объектива используемому объективу?	<p>При использовании перечисленных ниже объективов удостоверьтесь, что заданный Тип объектива соответствует используемому объективу. Если выбран объектив другого типа, функция автонастройки не будет работать должным образом.</p> <p>ELPLS04, ELPLU02, ELPLW04, ELPLM06, ELPLM07</p> <p>☛ Расширен. - Управление - Дополнительно - Тип объектива стр.164</p>
Не загрязнена ли крышка встроенной камеры?	<p>Удостоверьтесь, что крышка встроенной камеры не загрязнена. Очистите крышку, если она загрязнена.</p>
Используется ли аналоговый входной сигнал?	<p>Если используется аналоговый входной сигнал, цвет и яркость изображения меняется и автонастройка может давать некорректный результат.</p>
Скорректировано ли изображение посредством функции Геометр. коррекция?	<p>Автонастройка может не срабатывать, если изображение скорректировано посредством функции Геометр. коррекция. Установите для параметра Геометр. коррекция значение Выкл. или уменьшите диапазон коррекции.</p> <p>☛ Настройки – Геометр. коррекция стр.162</p>
Подходящее ли окружающее освещение?	<p>Если свет мощного прожектора или солнечный свет освещал участок изображения во время автонастройки, а затем окружающее освещение изменилось, автонастройка может работать некорректно. Обеспечьте неизменное окружающее освещение.</p>
Составляет ли ширина перехода края 15–45%?	<p>Если ширина перехода края в меню Переход края составляет 15% или менее либо 45% или более, функция Сопост. экранов может работать некорректно. Проверьте ширину перехода края.</p> <p>☛ Расширен. – Мультипроекция – Переход края стр.164</p>
Отображается ли сообщение: "Произошла ошибка автонастройки."?	<p>В следующих пунктах объясняются коды ошибок, отображаемые в сообщении.</p> <ul style="list-style-type: none"> • В процессе сопост. экранов: 0101 Ошибка значения измерения; 0102 Сбой измерения; 0103 Сбой переключения камеры • В процессе подбора цветов: 0201 Ошибка значения измерения; 0202 Сбой измерения; 0203 Сбой переключения камеры <p>Дополнительную информацию можно получить у местного торгового представителя или по ближайшему из адресов, указанных в документе Контактная информация по проекторам Epson.</p> <p>☛ Контактная информация по проекторам Epson</p>





Неполадки при запуске проецирования

Проектор не включается



Необходимая проверка	Способ устранения
Нажата ли кнопка [ⓘ] на пульте дистанционного управления или панели управления?	Для включения питания нажмите кнопку [ⓘ].
Индикаторы выключены?	Кабель питания подключен неправильно или питание отсутствует. Отключите и вновь подключите кабель питания. Проверьте правильность функционирования электрической розетки или источника питания.
Индикаторы загораются и вновь гаснут при прикосновении к кабелю питания?	Возможно, в кабеле питания нарушен контакт или кабель неисправен. Заново подключите кабель питания. Если это не решает проблему, прекратите работу с проектором, отключите кабель питания от электрической розетки и обратитесь к своему дилеру или по ближайшему из адресов, приведенных в документе Контактная информация по проекторам Epson. ☛ Контактная информация по проекторам Epson
Установлено ли для параметра Блокир. управл. значение Полн. блокировка ?	Нажмите кнопку [ⓘ] на пульте дистанционного управления. Если использовать функцию Блокир. управл. не нужно, установите значение Выкл. ☛ "Блокир. управл." стр.133
Правильно выбрана настройка удаленного приемника?	Проверьте параметр Удален. приемник в меню Настройка. ☛ Настройки – Удален. приемник стр.162
Подключен ли кабель питания снова, или выключатель был включен сразу же после выключения функции Direct Power?	Если описанная в столбце слева операция выполняется, когда для параметра Direct Power On установлено значение Вкл. , то питание может не включиться. Для включения питания нажмите кнопку [ⓘ].
Переключатель [ID] на пульте ДУ находится в положении On?	Если переключатель установлен в положение On, пульт ДУ может применяться только для управления проектором с совпадающим ID. Установите переключатель [ID] в положение Off. ☛ "Установка ID пульта ду" стр.47

Прочие неполадки

Не слышен звук или слабый звук

Необходимая проверка	Способ устранения
Проверьте подключение аудиовидеокабеля к проектору и источнику звука.	Отсоедините кабель от порта Audio, а затем снова подсоедините кабель.
Не установлен ли минимальный уровень звука на проекторе?	Отрегулируйте уровень громкости, чтобы звук был слышен.  Настройки – Громкость стр.162  "Регулировка громкости" стр.68
Не установлен ли минимальный уровень звука на компьютере или на источнике изображения?	Отрегулируйте уровень громкости, чтобы звук был слышен.
Активен режим Кнопка A/V mute?	Нажмите кнопку [A/V Mute] для отмены функции Кнопка A/V mute.  "Временное подавление изображения и звука (Кнопка A/V mute)" стр.120
Кабель имеет характеристику "Нулевое сопротивление"?	При использовании серийно выпускаемого кабеля для аудиосигнала убедитесь в том, что на нем есть маркировка "Нулевое сопротивление".
Используется ли для подключения кабель HDMI?	Если при подключении через кабель HDMI звук отсутствует, то переключите подключенное оборудование в режим импульсно-кодовой модуляции.
Правильно ли выбран аудиовход?	Проверьте значение параметра Настройки аудио в меню настройки.  Расширен. – Настройки A/V – Настройки аудио стр.164

Не работает пульт дистанционного управления

Необходимая проверка	Способ устранения
Во время работы с пультом дистанционного управления область пульта, излучающая свет, направлена на приемник сигнала пульта?	Направьте пульт дистанционного управления в сторону приемника сигнала пульта.  "Область работы дистанционного управления" стр.28
Пульт дистанционного управления находится на слишком большом расстоянии от проектора?	Проверьте рабочий диапазон.  "Область работы дистанционного управления" стр.28

Необходимая проверка	Способ устранения
Приемник сигнала пульта дистанционного управления освещен прямым солнечным светом или мощными флуоресцентными лампами?	Установите проектор в таком месте, где приемник сигнала пульта дистанционного управления не освещается мощными источниками.
Правильно выбрана настройка Удален. приемник ?	Проверьте параметр Удален. приемник в меню Настройка. ☛ Настройки – Удален. приемник стр.162
Аккумуляторы разрядились или неправильно установлены?	Убедитесь в том, что аккумуляторы правильно установлены или, при необходимости, замените аккумуляторы новыми. ☛ "Замена аккумуляторов пульта дистанционного управления" стр.26
Совпадают ID пульта дистанционного управления и проектора?	Убедитесь в том, что ID требуемого проектора совпадает с ID пульта дистанционного управления. Для управления всеми проекторами с пульта дистанционного управления независимо от настройки ID установите переключатель [ID] на пульте ДУ в положение Off. ☛ "Настройки ID" стр.46
Соответствует ли значение параметра Тип пульта ДУ используемому пульту управления?	В меню конфигурации отрегулируйте значение параметра Тип пульта ДУ . ☛ Расширен. - Управление - Дополнительно - Тип пульта ДУ стр.164
Подключен ли дополнительный кабель дистанционного управления к порту проектора Remote?	Если подключен кабель дистанционного управления, приемник сигнала от пульта дистанционного управления будет отключен. Если комплект кабеля дистанционного управления не используется, отсоедините его от порта Remote.
Параметры Управление и связь или Extron XTP установлены на Вкл. ?	Порт Remote отключен. При использовании комплекта дополнительного кабеля дистанционного управления установите Управление и связь или Extron XTP на Выкл. ☛ Расширен. – HDBaseT стр.164
Установлена блокировка кнопок пульта ДУ?	При установке блокировки кнопок пульта ДУ будут деактивированы все кнопки, кроме тех, которые необходимы для базовых операций дистанционного управления. Держите нажатой кнопку [] для отмены блокировки кнопок пульта ДУ. ☛ "Блокировка кнопок пульта ДУ" стр.134

На внешнем мониторе нет изображения

Необходимая проверка	Способ устранения
Изображения поступают со входного порта, отличного от Computer или BNC?	На внешнем мониторе могут отображаться только сигналы RGB с порта Computer или BNC.

Необходимая проверка	Способ устранения
Выполняется ли проецирование на полиэкран?	На внешнем мониторе могут отображаться только сигналы RGB, проецируемые на левый экран с порта Computer или BNC. ☛ "Одновременное проецирование двух изображений (Split Screen)" стр.117
Находится ли проектор в состоянии ожидания?	Проверьте правильность настроек параметров меню Configuration (Настройка) Режим ожидания, Выход A/V и Выход на монитор . ☛ Расширен. – Режим ожидания, Настройки A/V стр.164

Требуется изменить язык сообщений и меню

Необходимая проверка	Способ устранения
Измените настройку параметра Язык.	Выберите нужное значение параметра «Язык» в меню Настройка. ☛ Расширен. - Язык стр.164

Электронное письмо не получено даже при возникновении проблем с проектором

Необходимая проверка	Способ устранения
Установлено для параметра Режим ожидания значение Связь вкл. ?	Чтобы использовать функцию Уведом. по почте, когда проектор находится в режиме ожидания, установите для параметра Режим ожидания в меню Настройка значение Связь вкл. Кроме того, измените Порт в соответствии с сетевой средой, в которой он используется. ☛ Расширен. – Режим ожидания стр.164
Осуществляется ли подача питания на проектор?	Проверьте правильность функционирования электрической розетки или источника питания.
Правильно ли настроена функция Уведом. по почте в меню Настройка?	Уведомления об ошибках отправляются по почте в соответствии с настройками параметра Уведомл. меню Настройка. Проверьте правильность этих настроек. ☛ "Меню Уведомл." стр.178

Отображается сообщение "Зарядка батареи, обеспечивающей индикацию времени, заканчивается."

Необходимая проверка	Способ устранения
Внутренний источник питания, благодаря которому сохраняются настройки часов, почти разряжен.	Обратитесь к своему дилеру или по ближайшему из адресов, приведенных в документе Контактная информация по проекторам Epson. ☛ Контактная информация по проекторам Epson

Отображается сообщение "Проектор был выключен некорректно. Вероятно, произошел мгновенный перепад напряжения."

Необходимая проверка	Способ устранения
Сработала ли функция прямого выключения, или произошел перепад напряжения из-за внезапного отключения электроэнергии?	Проверьте подробные журналы в разделе "Status Information". ☛ "Считывание данных состояния" стр.203

Подробные журналы и сообщение об ошибке не отображаются

Необходимая проверка	Способ устранения
В зависимости от среды, ошибки и предупреждения могут не отображаться, если включение проектора произошло после внезапного перепада напряжения, отключения подачи электроэнергии или отключения питания.	Подождите не менее 10 секунд после выключения проектора нажатием кнопки питания или извлечением вилки из розетки, прежде чем снова включить проектор или снова вставить вилку в розетку. Если проектор включился, проверьте информацию о его состоянии.

Невозможно изменить настройки с помощью веб-браузера

Необходимая проверка	Способ устранения
Подключаемое сетевое устройство включено?	Если Режим ожидания проектора находится в состоянии Связь вкл. , убедитесь, что подключенное сетевое устройство включено. Включите сетевое устройство, а затем перезапустите проектор. ☛ Расширен. – Режим ожидания стр.164

Проверьте номер и выполните соответствующие действия. Если решить проблем не удастся, обратитесь к сетевому администратору, к своему дилеру или по ближайшему из адресов, приведенных в документе «Контактная информация по проекторам Epson».

 [Контактная информация по проекторам Epson](#)

Event ID	Причина	Способ устранения
0432 0435	Не удалось запустить сетевое программное обеспечение.	Перезапустите проектор.
0434 0481 0482 0485	Неустойчивая беспроводная связь.	Проверьте состояние сети, подождите немного и повторите подключение.
0433	Не удастся воспроизвести переданные изображения.	Перезапустите программное обеспечение сети.
0484	Соединение разорвано с компьютера.	
0483 04FE	Неожиданное прекращение работы сетевого программного обеспечения.	Проверьте состояние сетевых подключений. Перезапустите проектор.
0479 04FF	Системная ошибка проектора.	Перезапустите проектор.
0891	Не удастся найти точку доступа с таким же SSID.	Установите для компьютера, точки доступа и проектора одинаковые SSID.
0892	Не совпадает тип проверки подлинности WPA/WPA2.	Убедитесь в правильности настроек безопасности беспроводной сети.
0893	Не совпадает тип шифрования TKIP/AES.	 Сеть – Беспроводная ЛВС стр.173
0894	Соединение разорвано, поскольку проектор подключился к точке доступа, на которую у него нет прав.	Обратитесь к сетевому администратору за дополнительной информацией.
0898	Не удалось получить DHCP.	Проверьте правильность работы сервера DHCP. Если DHCP не используется, отключите его.  Сеть - Беспроводная ЛВС стр.173, Проводная ЛВС стр.177
0899	Другие ошибки соединения	Если перезапуск проектора или сетевого программного обеспечения не помогает решить проблему, обратитесь к своему дилеру или по ближайшему из адресов, приведенных в документе "Контактная информация по проекторам Epson".  Контактная информация по проекторам Epson
089A	Тип аутентификации EAP отличается.	Убедитесь в правильности настроек безопасности беспроводной сети. Также проверьте правильность установки сертификата.  Сеть – Беспроводная ЛВС стр.173
089B	Аутентификация сервера EAP завершилась неудачей.	
089C	Аутентификация клиента EAP завершилась неудачей.	

Event ID	Причина	Способ устранения
089D	Обмен ключами завершился неудачей.	
0920	Внутренний источник питания, благодаря которому сохраняются настройки часов, почти разряжен.	Обратитесь к своему дилеру или по ближайшему из адресов, приведенных в документе Контактная информация по проекторам Epson.  Контактная информация по проекторам Epson



Обслуживание

В этой главе содержатся сведения о процедурах технического обслуживания, обеспечивающих оптимальный уровень функционирования проектора в течение длительного времени.

Если проектор загрязнен или ухудшается качество проецируемых изображений, то следует произвести чистку проектора.



Предостережение

На время очистки отключайте кабель питания от электрической розетки. В противном случае возможно поражение электрическим током.

Очистка поверхности проектора

Очищайте поверхность проектора, осторожно протирая ее мягкой тканью.

Если проектор очень грязный, намочите тряпку водой, хорошо выжмите ее и протрите проектор. Затем вытрите проектор сухой тряпкой.

Внимание

Не следует применять для очистки поверхности проектора летучие вещества, такие как воск, спирт или растворитель. Это может вызвать изменение качества корпуса или привести к его обесцвечиванию.

Очистка объектива

Объектив следует осторожно протирать специальной тканью для чистки стекол, которая имеется в продаже.



Опасно

Не используйте для удаления пыли и загрязнений аэрозоли, содержащие горючие газы. Проектор может загореться из-за слишком высокой внутренней температуры.

Внимание

Запрещается подвергать объектив воздействию жестких материалов или ударов, поскольку его легко повредить.

Очистка воздушного фильтра

Когда появляется приведенное ниже сообщение и индикатор фильтра мигает оранжевым цветом, необходимо очистить воздушный фильтр и отверстие воздухозаборника.

"Время для очистки воздушного фильтра. Очистите или замените воздушный фильтр."

"Проектор перегрелся. Осмотрите вентиляционное отверстие, очистите или замените воздушный фильтр."

"Воздушный фильтр засорился. Прочистите или замените воздушный фильтр."

Внимание

- Скопление пыли на воздушном фильтре вызвать повышение температуры внутри проектора, что приводит к неполадкам в работе и сокращает срок службы оптического устройства. При отображении этого сообщения следует немедленно очистить воздушный фильтр.
- Не промывайте воздушный фильтр водой. Не используйте моющие средства или растворители.
- Применяйте для очистки только щетки с длинной мягкой щетиной и не прилагайте чрезмерного усилия при очистке. Если чистить щеткой слишком энергично, то пыль глубоко проникнет в воздушный фильтр и ее невозможно будет удалить.

Очистка воздушного фильтра

Замену воздушного фильтра можно производить даже в подвешенном к потолку проекторе.

- 1** После отключения питания проектора и звуковых сигналов подтверждения отключите шнур питания.
- 2** Снимите крышку воздушного фильтра.
Возьмитесь за фиксатор крышки воздушного фильтра, потяните ее вверх и снимите, нажимая на фиксатор.

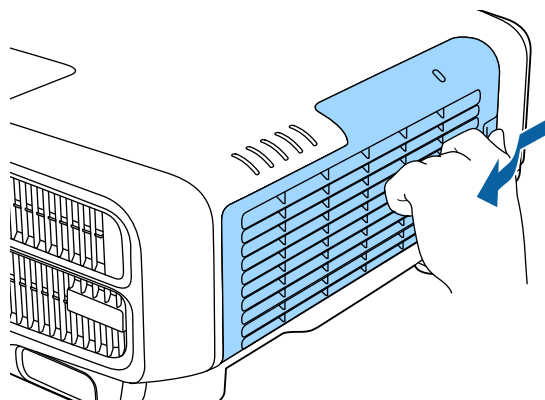

- 3** Извлеките воздушный фильтр.
Возьмитесь за фиксатор воздушного фильтра и извлеките его.

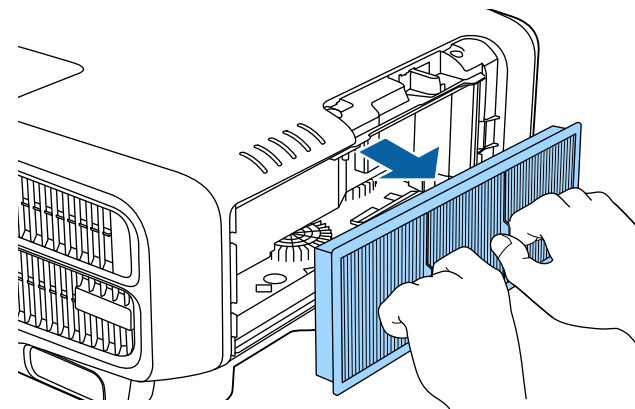

- 4** Повернув фильтр передней стороной (стороной с язычками) вниз, встряхните воздушный фильтр четыре-пять раз, чтобы вытряхнуть пыль.
Переверните фильтр и так же встряхните его другой стороной.

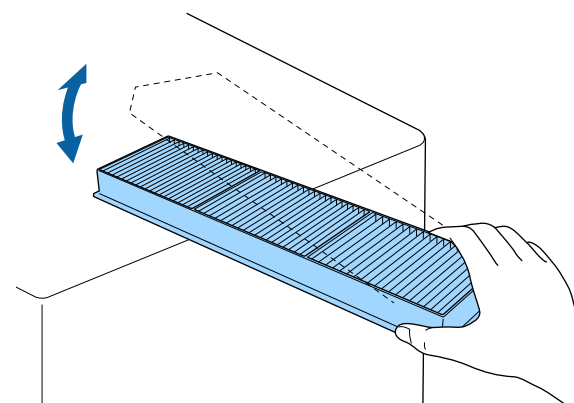

Внимание

Если воздушный фильтр встряхивать слишком сильно, он может оказаться непригодным к применению из-за деформаций и трещин.

- 5** Удалите остаток пыли из воздушного фильтра, используя пылесос для очистки передней стороны.

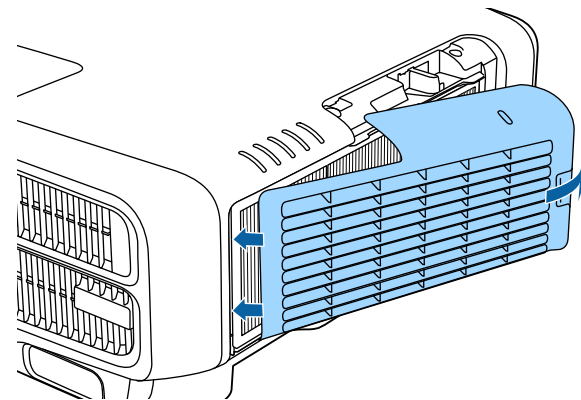
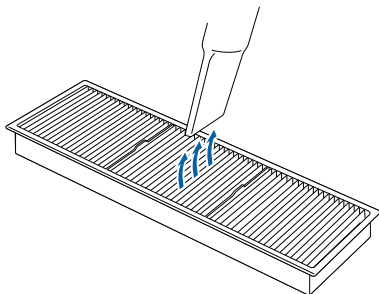

- 6** Замените воздушный фильтр.
Нажимайте до щелчка.

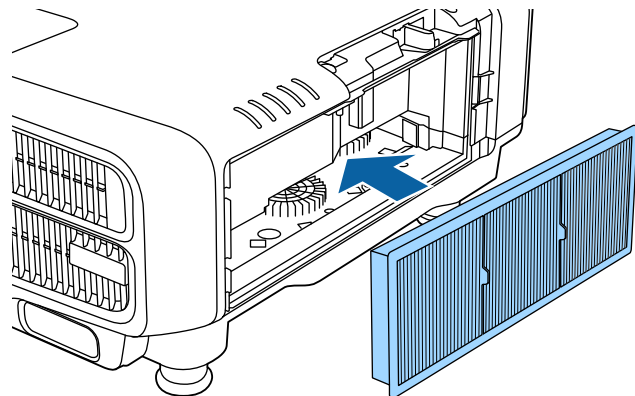

- 7** Установите крышку воздушного фильтра.



- Если даже после чистки это сообщение часто отображается, это означает, что воздушный фильтр пора заменить. Установите новый воздушный фильтр.
☛ "Замена воздушного фильтра" [стр.231](#)
- Рекомендуется очищать воздушный фильтр каждые 20 000 часов. Делайте это чаще, если проектор используется в сильно запыленной среде.
- Индикаторы или сообщения, относящиеся к индикации Увед.оч.возд.ф-ра, отображаются только при установке для параметра **Увед.оч.возд.ф-ра** значения **Вкл.** в меню Configuration (Настройка).
☛ **Расширен. – Дисплей – Увед.оч.возд.ф-ра** [стр.164](#)

В этом разделе представлена процедура замены воздушного фильтра.

Замена воздушного фильтра

Периодичность замены воздушного фильтра

Если сообщение выводится даже после очистки воздушного фильтра, замените фильтр.

Способ замены воздушного фильтра

Замену воздушного фильтра можно производить даже в подвешенном к потолку проекторе.

1 После отключения питания проектора и звуковых сигналов подтверждения отключите шнур питания.

2 Снимите крышку воздушного фильтра. Возьмитесь за фиксатор крышки воздушного фильтра, потяните ее вверх и снимите, нажимая на фиксатор.

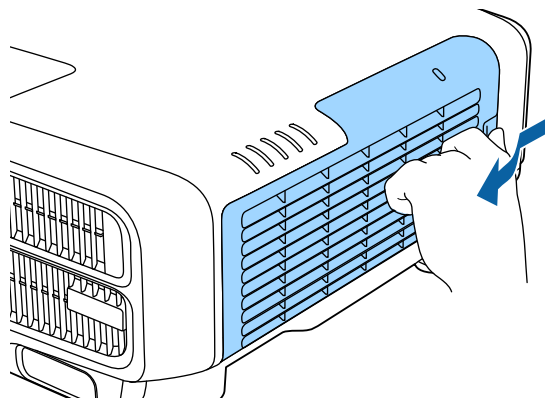

3 Извлеките воздушный фильтр. Возьмитесь за фиксатор воздушного фильтра и извлеките его.

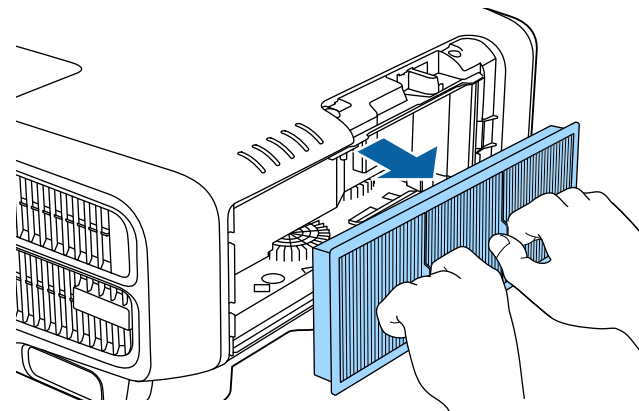

4 Установите новый воздушный фильтр. Нажимайте до щелчка.

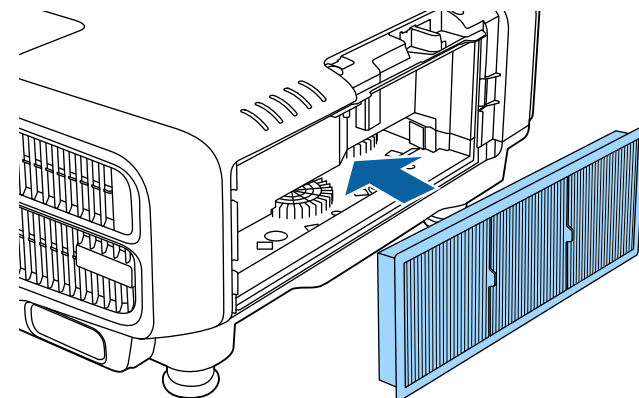

5 Установите крышку воздушного фильтра.

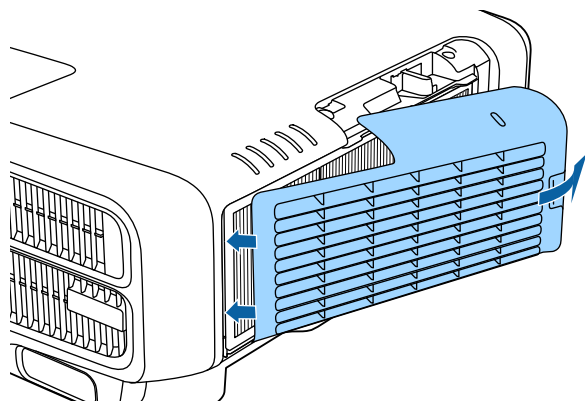

Избавляйтесь от использованных фильтров надлежащим образом в соответствии с местными правилами.

Материал рамки: полипропилен

Материал фильтра: Полипропилен

Калибровка цвета

Автоматическая коррекция вызванных износом источника света искажений цветового тона по всему экрану на основе настроек цвета по умолчанию.

Условия работы функций автоматической регулировки

Функция автонастройки Калибровка цвета доступна при выполнении перечисленных ниже условий.

- Экран имеет ровную поверхность, без перекосов и деформаций
- Должен использоваться матовый рассеивающий экран.
- Размер проекции должен находиться в диапазоне 2–5 м (80–200 дюймов)
- Проектор установлен параллельно поверхности проецирования



- Автоматическая регулировка невозможна при использовании перечисленных ниже объективов.
ELPLX02, ELPLX02W, ELPLR04, ELPLL08, ELPLL07
- Рекомендуется выполнять процедуру Калибровка цвета через 20 минут после включения проектора или отмены функции A/V mute.
- Для повышения точности регулировок рекомендуется затемнить комнату при проецировании, а затем выполнить настройки.
- Автоматическая регулировка выполняется с использованием камеры, встроенной в переднюю панель проектора. Между камерой и проецируемыми изображениями не должно быть никаких преград.
- Выполнение автонастройки занимает приблизительно одну минуту 30 секунд.
- После автонастройки восстанавливаются значения по умолчанию параметров Однородность цвета и Подбор цветов.
- С помощью функции расписания, можно автоматически регулировать цветовой тон по всему экрану в любое заданное время.
☛ "Функция планирования" [стр.127](#)
- Если не удастся выполнить процедуру Калибровка цвета, см. следующий параграф.
☛ "Некорректно выполнена автоматическая настройка" [стр.218](#)

- 1** Нажмите кнопку [Menu] во время проецирования.
- 2** Выберите пункт **Калибровка цвета** в меню **Расширен.**
- 3** Выберите пункт **Запуск автонастройки**, затем нажмите кнопку [↵].

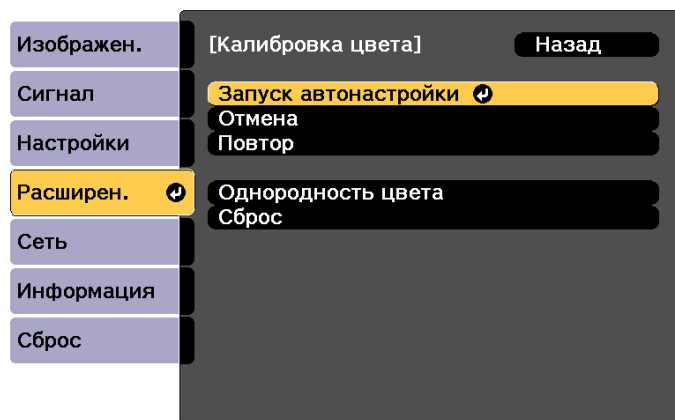

[Esc] :Назад [↕]:Выбор [↵]:Ввод [Menu]:Выход

Отобразится настроечная таблица и запустится настройка. Процедура выполнена, если перед настройкой отображается проецируемое изображение.



- В случае ошибки выполните указанные ниже действия.
 "Некорректно выполнена автоматическая настройка" [стр.218](#)
- Чтобы вернуть изображение к состоянию, предшествовавшему автонастройке, выберите пункт **Отмена**. При выборе пункта **Повтор** после выбора пункта **Отмена** изображение вернется к состоянию после автонастройки.
- Для восстановления стандартного значения параметра **Калибровка цвета** выберите пункт **Сброс**.

Выравнивание панели

Эта функция предназначена для коррекции цветового сдвига пикселей панели ЖКД. Можно корректировать пиксели по горизонтали и по вертикали с шагом 0,125 пикселя в диапазоне ± 3 пиксель.



- Качество изображения может ухудшиться после выполнения выравнивания ЖКД.
- Изображения для пикселей, выходящих за край экрана проецирования, не отображаются.

- 1 Нажмите кнопку [Menu] во время проецирования.
- 2 Выберите пункт **Дисплей** в меню **Расширен.**
- 3 Выберите пункт **Выравнив. панели**, затем нажмите кнопку [↵].

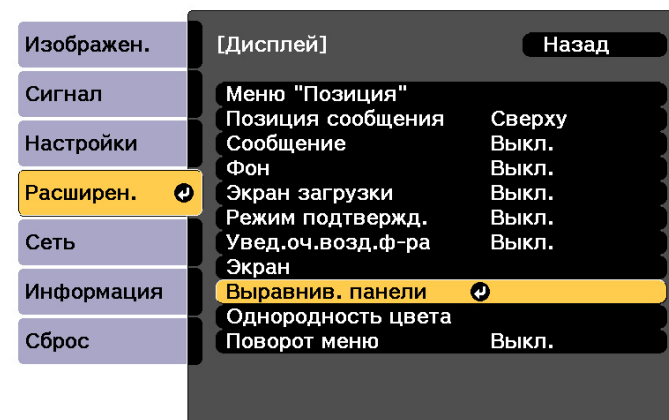

[Esc] :Назад [↕]:Выбор [↵]:Ввод [Menu]:Выход

- 4 Включите функцию **Выравнив. панели**.

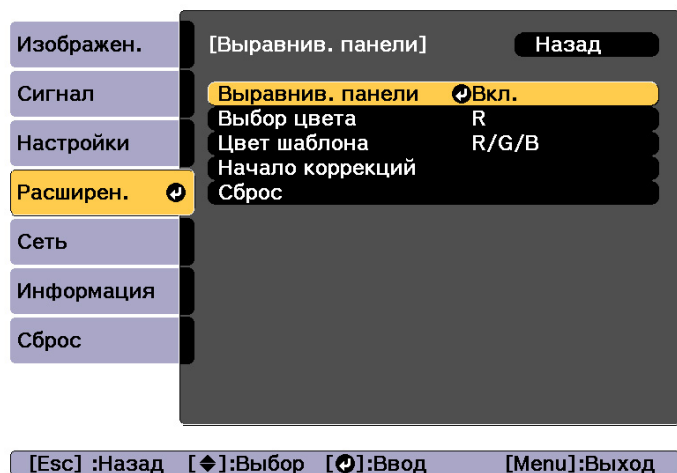

- (1) Выберите пункт **Выравнив. панели**, затем нажмите кнопку [↵].
- (2) Выберите пункт **Вкл.**, затем нажмите кнопку [↵].
- (3) Нажмите кнопку [Esc] для возврата к предыдущему экрану.

5 Выберите цвет, который нужно откорректировать.

- (1) Выберите пункт **Выбор цвета**, затем нажмите кнопку [↵].
- (2) Выберите **R** (красный) или **B** (синий), затем нажмите кнопку [↵].
- (3) Нажмите кнопку [Esc] для возврата к предыдущему экрану.

6 Выберите цвет сетки, отображаемой при выполнении коррекции, с помощью параметра **Цвет шаблона**.

- (1) Выберите пункт **Цвет шаблона**, затем нажмите кнопку [↵].

- (2) Выберите комбинацию параметров R (красный), G (зеленый) и B (синий) для цвета сетки.
R/G/B: отображение сочетания всех трех цветов: красного, зеленого и синего. Фактический цвет сетки — белый.
R/G: доступно, если установить значение **R** для параметра **Выбор цвета**. Отображает комбинацию двух цветов — красного и зеленого. Фактический цвет сетки — желтый.
G/B: доступно, если установить значение **B** для параметра **Выбор цвета**. Отображает комбинацию двух цветов — зеленого и синего. Фактический цвет сетки — голубой.
- (3) Нажмите кнопку [Esc] для возврата к предыдущему экрану.

7 Выберите пункт **Начало коррекций**, затем нажмите кнопку [↵].

Сначала выберите **Полное смещение панели** и отрегулируйте ЖК-панель в целом. Когда отобразится сообщение о подтверждении запуска, нажмите кнопку [↵], чтобы начать регулировку.



Во время выполнения коррекции возможно искажение изображения. После завершения коррекции изображение будет восстановлено.

8 С помощью кнопок [▲][▼][◀][▶] выполните настройку параметров, затем нажмите кнопку [↵].

9 Чтобы настроить дополнительные параметры, выберите **Коррекция четырех углов**, затем нажмите кнопку [↵] для подтверждения.

10 Используйте кнопки [▲], [▼], [◀] и [▶] для выполнения коррекции, затем нажмите кнопку [↵], чтобы перейти к следующей точке коррекции.

- 11** После завершения коррекции для всех четырех углов выберите пункт **Выход** и нажмите кнопку [↵].

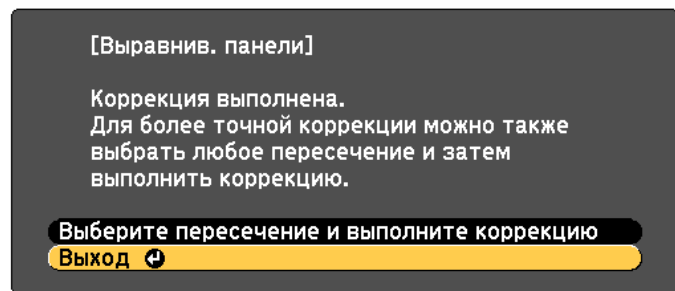

[↩]:Выбор [↵]:Ввод [Menu]:Выход

Если вы считаете, что после завершения коррекции для всех четырех точек все еще нужна коррекция, выберите пункт **Выберите пересечение и выполните коррекцию** и продолжайте коррекции.

Однородность цвета

Эта функция предназначена для коррекции цветового тона всего экрана.



Возможно, цветовой тон не будет однородными даже после применения функции однородности цвета.

- 1** Нажмите кнопку [Menu] во время проецирования.
- 2** Выберите пункт **Дисплей** в меню **Расширен.**
- 3** Выберите пункт **Однородность цвета**, затем нажмите кнопку [↵].

Отображается следующий экран.

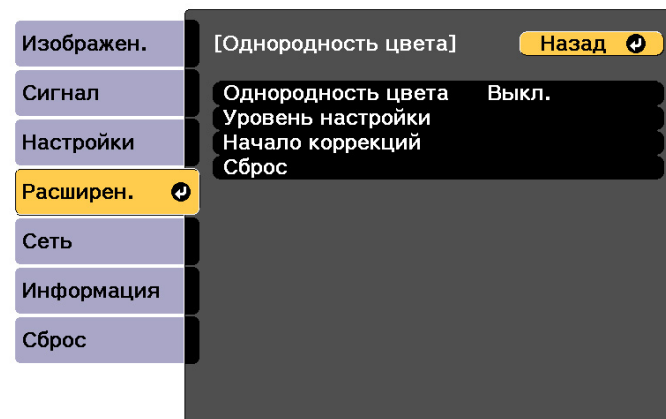

[Esc] / [↵]:Назад [↩]:Выбор [Menu]:Выход

Однородность цвета. Включение и выключение однородности цвета.

Уровень настройки. Предусмотрены восемь уровней от белого к серому и до черного. Каждый уровень можно отрегулировать по отдельности.

Начало коррекций: запуск настройки однородности цвета.

Сброс: сброс всех коррекций и настроек для параметра **Однородность цвета** до значений по умолчанию.



Во время применения функции **Однородность цвета** возможно искажение изображения. После завершения коррекции изображение будет восстановлено.

- 4 Выберите пункт **Однородность цвета**, затем нажмите кнопку [↵].
- 5 Выберите **Вкл.**, а затем нажмите кнопку [Esc].
- 6 Выберите пункт **Уровень настройки**, затем нажмите кнопку [↵].
- 7 Отрегулируйте уровень настройки с помощью кнопок [◀][▶].
- 8 Нажмите кнопку [Esc] для возврата к предыдущему экрану.
- 9 Выберите пункт **Начало коррекций**, затем нажмите кнопку [↵].
- 10 Выберите область для настройки, а затем нажмите кнопку [↵].

Сначала выполните коррекцию внешних участков, затем отрегулируйте весь экран.

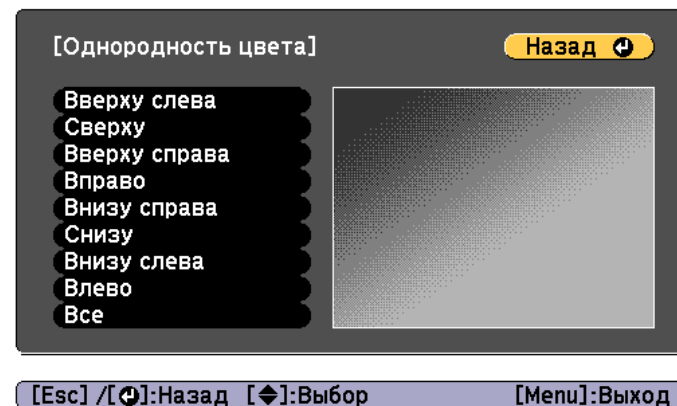

- 11 Воспользуйтесь кнопками [▲][▼], чтобы выбрать цвет, который необходимо откорректировать, а затем нажмите кнопки [◀][▶] для выполнения коррекции.

Нажмите кнопку [◀], чтобы ослабить цветовой тон. Нажмите кнопку [▶], чтобы усилить цветовой тон.

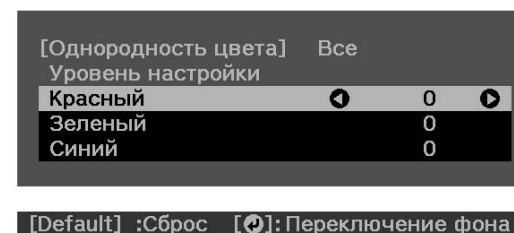

- 12 Вернитесь к шагу 6 и выполните настройку каждого уровня.
- 13 Чтобы завершить регулировку, нажмите кнопку [Menu].



Приложение

Epson Projector Management

Программа Epson Projector Management позволяет выполнять такие операции, как проверка состояния нескольких проекторов Epson, подключенных к сети, на мониторе компьютера и управление проекторами с этого компьютера.

Загрузите программное обеспечение Epson Projector Management с указанного ниже веб-сайта.

<http://www.epson.com>

Изменение настроек с помощью веб-браузера (Epson Web Control)

С помощью веб-браузера на компьютере или мобильного устройства, подключенного к находящемуся в сети проектору, можно настраивать функции проектора и управлять им. Эта функция позволяет удаленно выполнять настройку и управлять работой. Также можно управлять конкретным проектором при использовании нескольких проекторов.

В качестве веб-браузера используйте Microsoft Edge или Internet Explorer 9.0 или более поздней версии. Используйте браузер Safari для OS X.



Если для параметра **Режим ожидания** установлено значение **Связь вкл.**, настройка и управление с помощью веб-обозревателя возможны, даже если проектор находится в режиме ожидания (когда питание выключено).

 **Расширен.** – Режим ожидания [стр.164](#)

Отображение экрана Epson Web Control

Используйте следующую процедуру для отображения экрана Epson Web Control.

Убедитесь, что устройство и проектор готовы к подключению к сети.



Если веб-браузер настроен на подключение через прокси-сервер, экран Epson Web Control отображаться не будет. Для просмотра страницы контроля Web нужно внести в браузер изменения, чтобы для этого соединения прокси-сервер не использовался.

1

Подключите устройство к одной сети с проектором.

Способ подключения зависит от устройства. Подробные сведения см. в руководстве, поставляемом с устройством. При

использовании мобильного устройства проверьте настройки Wi-Fi.

2 Запустите веб-браузер на устройстве.

3 Выполните подключение, введя в поле URL веб-браузера адрес подключенного проектора.

Отобразится Home экран.

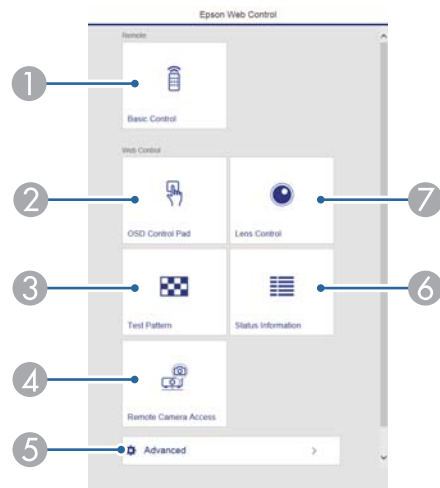

1 Basic Control

☛ "Экран Basic Control" [стр.241](#)

2 OSD Control Pad

☛ "Экран OSD Control Pad" [стр.241](#)

3 Test Pattern

☛ "Экран управления тестовым шаблоном" [стр.243](#)

4 Remote Camera Access

☛ "Экран Remote Camera Access" [стр.245](#)

5 Advanced

Вы перешли на экран Advanced.

6 Status Information

☛ "Экран Status Information" [стр.244](#)

7 Lens Control

☛ "Экран Lens Control" [стр.242](#)



• При выполнении функций с Home экрана может выдаваться запрос на ввод имени пользователя и пароля. Доступны два следующих типа имени пользователей и паролей.

Remote. Имя пользователя — EPSONREMOTE, пароль по умолчанию — guest.

Контроль Web. Имя пользователя — EPSONWEB, пароль по умолчанию — admin.

• Имя пользователя нельзя изменить. Изменить пароль можно в меню Сеть через меню Настройка.

☛ **Сеть – Основные - Пароль Remote, Пароль контроля Web** [стр.172](#)

• Для пароля контроля Web необходимо вводить имя пользователя, даже если пароль отключен.

• На экране **Дополнительно** можно установить следующие параметры.

Monitor: Пароль (до 16 однобайтных буквенно-цифровых символов)

☛ **Сеть - Основные - Monitor: Пароль** [стр.172](#)

Настройка IPv6 (вручную)

☛ **Сеть - Настройка IPv6** [стр.173](#), [стр.177](#)

Добавьте порт HTTP (в качестве номера порта для контроля Web можно использовать любые значения, кроме 80 (значение по умолчанию), 843, 3620, 3621, 3625, 3629, 4352, 4649, 5357, 10000, 10001, 41794)

☛ **Сеть - Другое** [стр.179](#)

Экран Basic Control

Выполнение основных операций проектора.

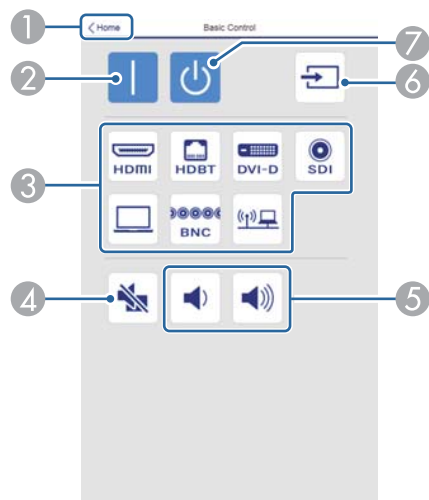

- 1 Переход на главный экран.
- 2 Служит для включения проектора.
- 3 Переключение на целевое изображение.
- 4 Служит для включения и отключения видеосигнала и звукового сигнала.
- 5 Корректировка громкости звука.
- 6 Автоматическое определение входного сигнала.
- 7 Служит для выключения проектора.

Экран OSD Control Pad

Управление меню Настройка проектора.

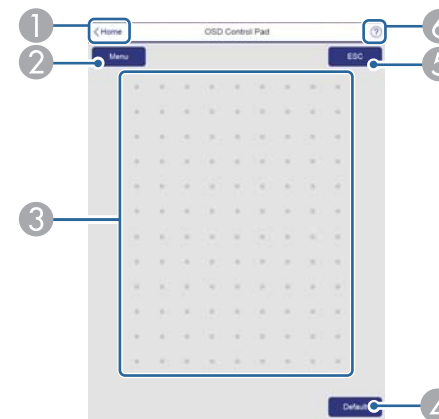

- 1 Переход на главный экран.
- 2 Служит для отображения и закрытия меню Настройка.
- 3 Управление меню Настройка пальцем или мышью.
Проведите пальцем по элементу и коснитесь его, чтобы подтвердить выбор.
- 4 Если в подсказке меню Настройка отображается сообщение «[По умолчанию]: Сброс», выбор этого значка приведет к восстановлению настроек по умолчанию.
- 5 Возврат на предыдущий уровень меню Настройка.
- 6 Отображение сведений по использованию панели управления экранным меню.



Элементы меню Настройка, недоступные для настройки из Epson Web Control, перечислены ниже.

- Меню Сигнал – EDID, Буфер DDC
- Меню Настройки – Польз. кнопка
- Меню Расширен. – Дисплей – Позиция сообщения
- Меню Расширен. – Логотип пользов.
- Меню Расширен. – Управление – Дополнительно – Зав синхр BNC, Контр.напр.пер.ток, Тип объектива
- Меню Расширен. – Управление – Калибр. объектива
- Меню Расширен. — Язык

Значения параметров всех меню точно такие же, как и в меню Настройка проектора.

☛ "Меню Настройка" [стр.152](#)

Экран Lens Control

Управление объективом проектора.

Экран управления фокусом/искажением

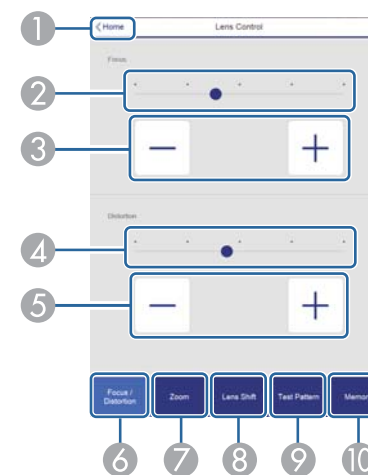

- 1 Переход на главный экран.
- 2 Переместите ползунок, чтобы отрегулировать фокус.
- 3 Отрегулируйте фокус кнопками.
- 4 Переместите ползунок, чтобы отрегулировать деформацию изображения.*
- 5 Кнопками отрегулируйте деформацию изображения.*
- 6 Отображение экрана управления фокусом/искажением.
- 7 Отображение экрана управления масштабированием.
- 8 Отображение экрана управления сдвигом объектива.
- 9 Отображение экрана управления тестовым шаблоном.
- 10 Отображение экрана управления памятью.

* Недоступно для ELPLU02.

Экран управления масштабированием

Недоступно для моделей ELPLX02, ELPLX02W и ELPLR04.

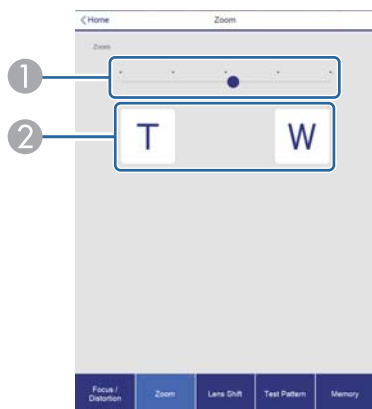

- 1 Переместите ползунок, чтобы отрегулировать масштабирование.
- 2 Отрегулируйте масштабирование кнопками.

Экран управления сдвигом объектива

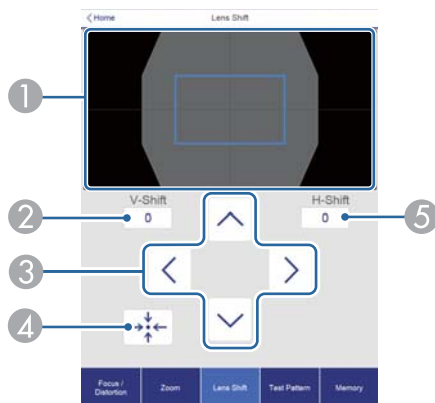

- 1 Отображение положения изображения как синего квадрата. При перемещении положения изображения в месте назначения отображается красный квадрат.

- 2 Отображение положения изображения по вертикали. Чтобы напрямую указать положение, прикоснитесь к нему и введите номер.
- 3 Перемещение положения изображения вверх, вниз, влево или вправо.
- 4 Перемещение объектива в исходное положение при нажатии кнопки ОК на экране подтверждения.
- 5 Отображение положения изображения по горизонтали. Чтобы напрямую указать положение, прикоснитесь к нему и введите номер.

Экран управления тестовым шаблоном

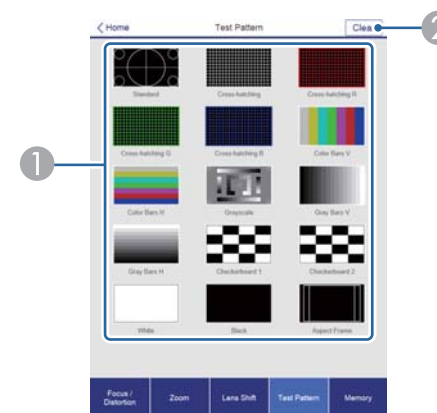

- 1 Отображает тестовый шаблон.
- 2 Закрывает тестовый шаблон.

Экран управления памятью

Подробные сведения о функции памяти см.:

☛ "Функция памяти" [стр.125](#)

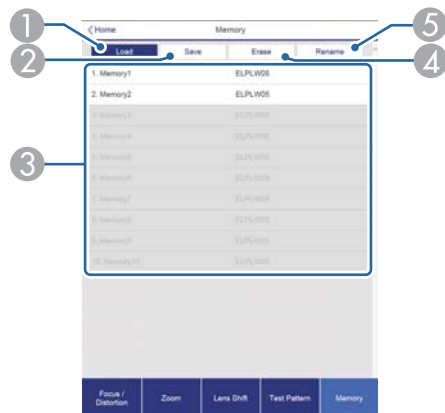

- 1 Загрузка сохраненных в памяти настроек.
- 2 Сохранение настроек в памяти.
- 3 Отображение списка сохраненных в памяти настроек.
- 4 Очистка памяти.
- 5 Изменение имени памяти.

Экран Status Information

Проверка состояния проектора. Подробные сведения о дисплее см.:

☛ "Считывание данных состояния" [стр.203](#)

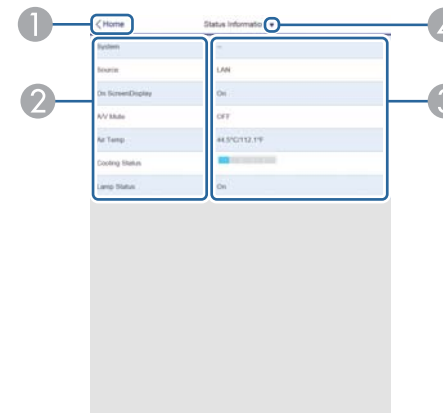

- 1 Переход на главный экран.
- 2 Отображение имени элемента.
- 3 Отображение состояния каждого элемента.
- 4 Выбор одной из следующих категорий:
Status Information, Signal Information, Network Wired, Network Wireless, Maintenance, Version, Air Temp Info, Voltage Warning Info

Экран Remote Camera Access

Можно сделать фотографию проецируемого изображения.

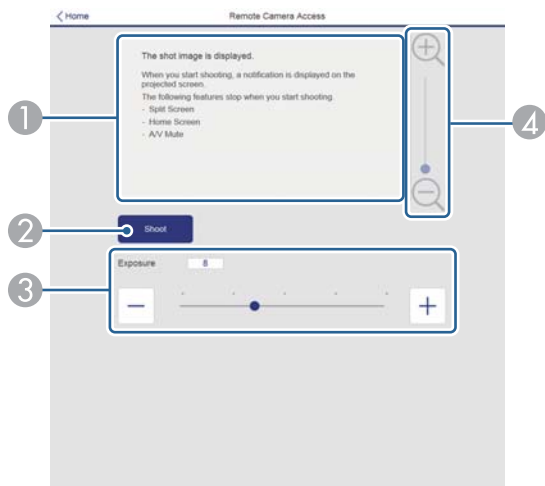

- ① Отображение отснятого изображения.
- ② Нажмите **Съемка**, чтобы сделать фотографию проецируемого изображения.
- ③ Регулировка экспозиции при съемке.
- ④ Увеличение или уменьшение масштаба изображения, фотографию которого требуется получить.

Удаленная проверка проецируемого изображения

Выполняя снимок проецируемого изображения в удаленном режиме, можно проверить изображение на используемом вами устройстве.



- Убедитесь, что для параметра **Безопасное HTTP-соединение** установлено значение **Вкл.** в меню **Сеть — Другое**.
- Этот параметр недоступен, если присоединен объектив ELPLX02/ELPLX02W.
- Функция удаленного доступа к камере недоступна, если используются следующие функции.
 - При использовании встроенной камеры (Распол. мозаикой, Сопост. экранов, Калибровка цвета)
 - Калибровка объектива
 - Функция Message Broadcasting в программе Epson Projector Management
- Следующие функции отменяются при использовании функции удаленного доступа к камере.
 - Split Screen
 - A/V Mute
 - Отображение главного экрана
 - Телевизионный экран (если сообщение скрыто)

- 1** На экране **Защита паролем** установите для параметра **Удал. дост. к кам.** значение **Выкл.**

☛ "Настройка параметра Защита паролем" [стр.131](#)

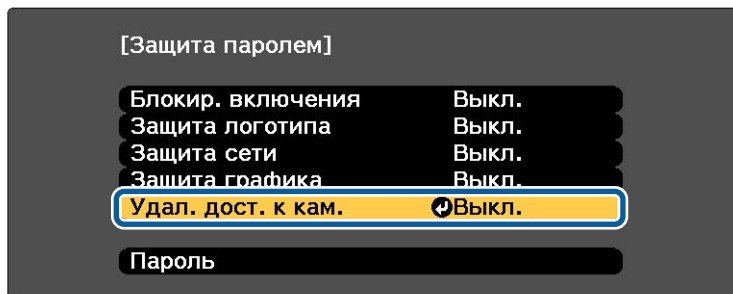

- 2** Выберите **Удал. дост. к кам.** в меню **Сеть**.

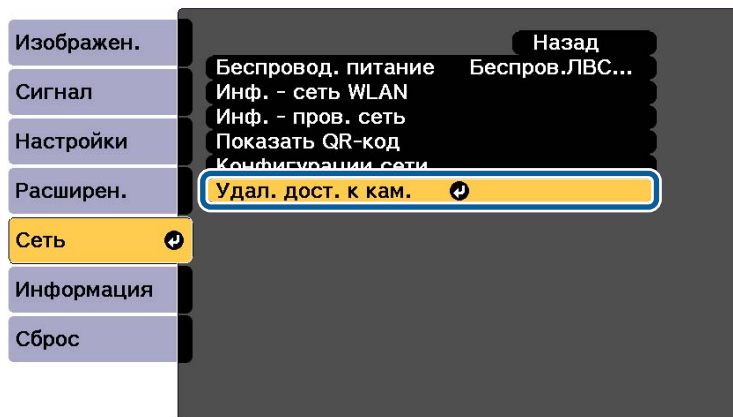

- 3** Выберите пункт **Пароль**, затем нажмите кнопку [**↵**].

Разрешается ввести в качестве пароля до 32 однобайтных буквенно-цифровых символов (* : и пробелы использовать нельзя).

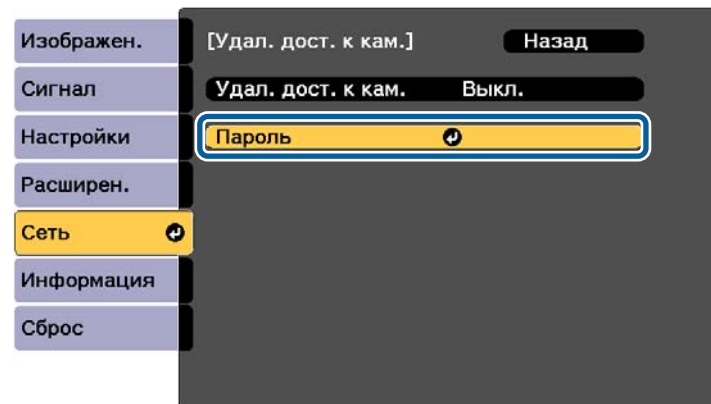

- 4** Установите для параметра **Удал. дост. к кам.** значение **Вкл.**

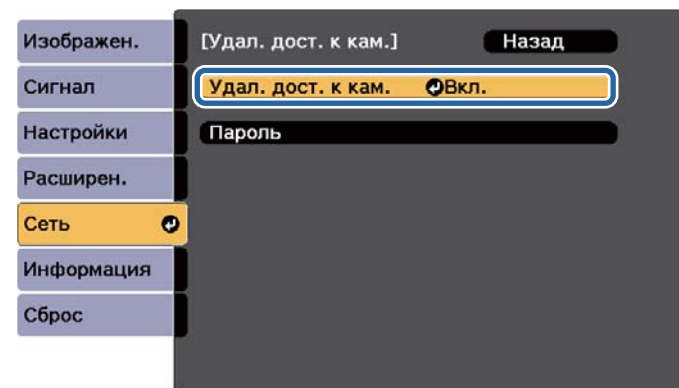

- 5** На подключенном к сети компьютере или мобильном устройстве запустите веб-браузер.

- 6** В адресной строке браузера введите адрес IP проектора, чтобы подключиться к экрану Epson Web Control.

7 Выберите **Удал. дост. к кам.**

На экране входа в систему введите имя пользователя и пароль. (Имя пользователя: EPSONWEB; пароль по умолчанию: admin.)

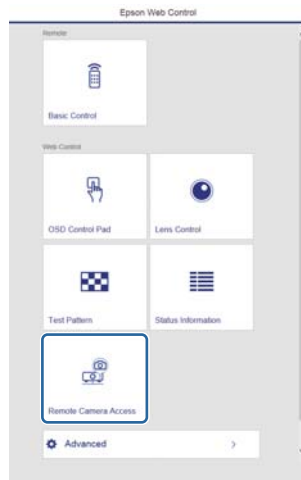

8 Нажмите **Съемка.**



9 Если экран ввода пароля открыт, введите пароль, установленный в шаге 3 для **Удал. дост. к кам.** — **Пароль**, затем нажмите **ОК.**

На проецируемом изображении появляется сообщение, и начинается съемка. Получение изображения занимает приблизительно шесть секунд.



- Установите экспозицию, если необходимо. В случае настройки параметров сделайте снимок снова и проверьте скорректированное изображение.
- В процессе съемки невозможно выполнить какую-либо операцию, кроме выключения проектора.
- Невозможно сделать снимок сообщений с предупреждением.

Установка сертификата в веб-браузере

В качестве настроек безопасности проектора можно использовать электронный сертификат.



Электронный сертификат можно установить в меню Сеть проектора. Выполняйте регистрацию только один раз, иначе могут возникнуть проблемы с установкой сертификата.

☞ "Настройка безопасности беспроводной сети" [стр.145](#)

- 1 Подготовьте сертификат, поддерживаемый проектором.
- 2 Включите проектор.
- 3 На подключенном к сети компьютере или мобильном устройстве запустите веб-браузер.

- 4** В адресной строке браузера введите адрес IP проектора, чтобы подключиться к экрану Epson Web Control.
Откроется окно Epson Web Control.

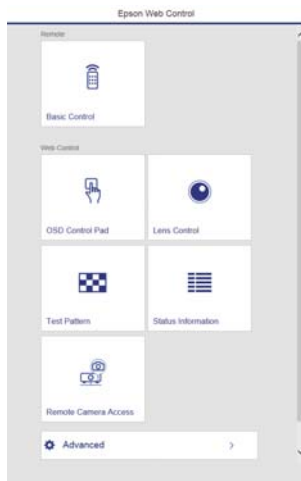

- 5** Выберите пункт **Дополнительно**.



Чтобы открыть экран "Дополнительно", необходимо выполнить вход в систему. На экране входа в систему введите имя пользователя и пароль. (Имя пользователя: EPSONWEB; пароль по умолчанию: admin.)

- 6** Выберите **Сертификат** в меню **Сеть**.
- 7** Нажмите кнопку **Выбрать файл** и выберите файл сертификата.
- 8** В поле **Пароль** введите пароль и нажмите **Отправить**.
- 9** После завершения настройки щелкните **Применить**.

Использование функции Уведом. по почте для сообщения о проблемах

Если настроено Уведом. по почте, уведомления об ошибках и предупреждения проектора отправляются на заранее заданные адреса электронной почты. Это позволит оператору получать уведомления о проблемах, связанных с проекторами, даже если оператор находится далеко от них.

 **Сеть – Уведомл. – Уведом. по почте** [стр.178](#)



- Можно задать не более трех мест назначения (адресов) для уведомлений. Сообщения могут отправляться по всем трем адресам одновременно.
- Если в проекторе возникает критическая ситуация, и он прекращает работу, он может быть не в состоянии отправить сообщение, уведомляющее оператора о проблеме.
- Если для параметра **Режим ожидания** установлено значение **Связь вкл.**, можно управлять проектором, даже если он находится в режиме ожидания (если питание выключено).
 **Расширен. – Режим ожидания** [стр.164](#)

Чтение уведомлений об ошибках

Если для функции уведомления по почте установлено значение Вкл., и возникает проблема или предупреждение относительно работы проектора, отправляется следующее сообщение электронной почты.

Отправитель. Адрес электронной почты, указываемый в разделе **От**
Тема: EPSON Projector

Строка 1: имя проектора, с которым возникла проблема

Строка 2: IP-адрес, заданный для проектора, с которым возникла проблема.

Строка 3 и далее: подробное описание проблемы

Описание проблемы приводится строка за строкой. Содержимое сообщения приведено ниже.

- Clean Air Filter
- Constant brightness expired (Завер. Пост. реж.)
- Internal error
- Fan related error
- Sensor error
- Laser error (Ошибка лазера / Лазер не включен)
- Laser warning
- Retardation Plate Error
- Internal temperature error
- High-speed cooling in progress
- Low Air Flow
- Low Air Flow Error
- No-signal
Отсутствует сигнал на входе проектора. Проверьте состояние соединений, а также включено ли питание источника сигнала.
- Lens shift error
- No lens

Информацию о решении этих проблем и устранении предупреждений см. в следующем разделе.

☛ "Интерпретация показаний" [стр.195](#)

Управление с использованием SNMP

Если для параметра **SNMP** в меню Настройка установлено значение **Вкл.**, при возникновении проблемы или предупреждения на заданный компьютер отправляются уведомления. Эта функция позволяет дистанционно узнавать о проблемах, связанных с проекторами.

☛ [Сеть – Уведомл. – SNMP стр.178](#)



- Администрирование SNMP должен осуществлять администратор сети или лицо, хорошо знакомое с принципами функционирования сетей.
- Чтобы использовать функцию SNMP для наблюдения за проектором, необходимо установить программу-менеджер для этого протокола.
- SNMP-агент данного проектора поддерживает протокол SNMP версии 1 (SNMPv1).
- Функцию администрирования с применением SNMP не стоит использовать в беспроводной сети в режиме Быстрый подключения.
- Можно сохранить до двух IP-адресов назначения.

Команды ESC/VP21

С помощью ESC/VP21 можно управлять проектором с внешнего устройства.

Список команд

При отправке на проектор команды включения (ON) питания осуществляется включение питания и проектор переходит в режим прогрева. После включения питания проектора возвращается двоеточие ":" (3Ah).

Если вводится команда, проектор выполняет команду и возвращает ":", затем принимает следующую команду.

Если обрабатываемая команда завершается аварийно, выводится сообщение об ошибке и возвращается ":".

Основное содержимое приведено ниже.

Пункт		Команда	
Включение/отключение питания	Вкл.	PWR ON	
	Выкл.	PWR OFF	
Выбор сигнала	Компьютер	Авто	SOURCE 1F
		RGB	SOURCE 11
		Компонент	SOURCE 14
	BNC	Авто	SOURCE BF
		RGB	SOURCE B1
		Компонент	SOURCE B4
	HDMI		SOURCE 30
	LAN		SOURCE 53
	SDI (только для моделей EB-L1755U/EB-L1750U/EB-L1505UH/EB-L1500UH/EB-L1495U/EB-L1490U)		SOURCE 60
	DVI-D		SOURCE A0
HDBaseT		SOURCE 80	
Вкл./выкл. отключения A/V	Вкл.	MUTE ON	
	Выкл.	MUTE OFF	

Перед отправкой команды в конец каждой команды следует добавлять код возврата каретки (CR) (0Dh).

Дополнительную информацию можно получить у дилера или по ближайшему из адресов, приведенных в документе «Контактная информация по проекторам Epson».

Контактная информация по проекторам Epson

Схема подключения кабелей

Последовательное подключение

- Вид разъема: 9-контактный D-Sub (штекер)
- Название входного порта проектора: RS-232C

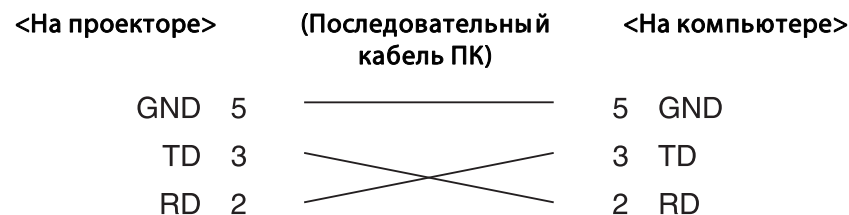
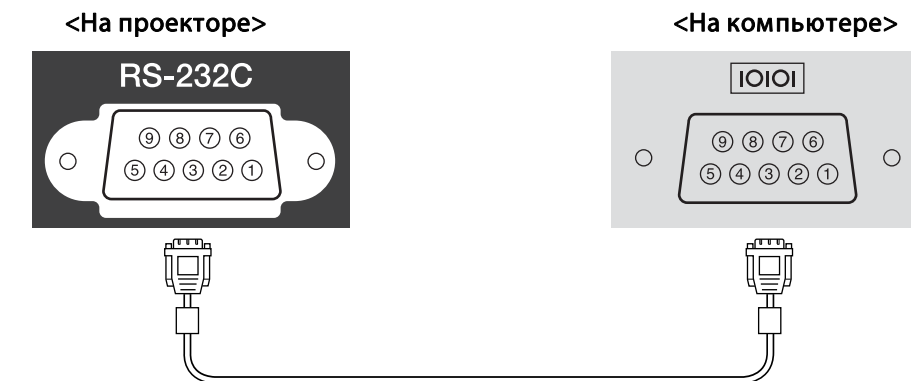

Имя сигнала	Функция
GND	Сигнал провода заземления
TD	Передача данных
RD	Прием данных

Протокол связи

- Настройка скорости передачи в бодах по умолчанию: 9600 бит/с
- Длина данных: 8 бит
- Контроль четности: нет
- Стоповый бит: 1 бит
- Управление потоком данных: нет

О проекторе PLink

Протокол PLink установлен ассоциацией JBMIA (Ассоциация японских производителей офисной техники и информационных систем) в рамках мероприятий по стандартизации протоколов управления проекторами в качестве стандартного протокола для управления проекторами, поддерживающими работу в сети.

Данный проектор отвечает требованиям стандарта PLink Class2, установленного ассоциацией JBMIA.

Функция поиска PLink использует порт 4352 (UDP).

Настройки сети необходимо задать до использования программы PLink. Подробную информацию о настройках сети см. далее.

☛ "Меню Сеть" [стр.170](#)

Он поддерживает все команды, за исключением следующих команд, определенных стандартом PLink Class2. Имеется соглашение, заверенное при проверке применимости стандарта PLink.

URL: <http://plink.jbmia.or.jp/english/>

• Неподдерживаемые команды

Функция		Команда PLink
Настройки подавления сигналов	Задание подавления изображения	AVMT 11
	Задание подавления аудио сигнала	AVMT 21

• Входные порты и соответствующие номера источников входного сигнала

Название входного порта	Номер источника входного сигнала
Компьютер	11
BNC	13
DVI-D	31
HDMI	32
SDI (только для моделей EB-L1755U/EB-L1750U/EB-L1505UH/EB-L1500UH/EB-L1495U/EB-L1490U)	34
LAN	52
HDBaseT	56

- Название компании-производителя, отображаемое для "Запрос информации о названии компании-производителя"
EPSON

- Название модели, отображаемое для “Product name information query” (Запрос информации о названии устройства)
EPSON L1755U/L1750U
EPSON L1505UH/L1500UH
EPSON L1495U/L1490U
EPSON L1715S/L1710S
EPSON L1515S/L1510S

О программе Crestron RoomView®

Crestron RoomView® – это интегрированная система управления компании Crestron®. Ее можно использовать для контроля нескольких подключенных к сети устройств и управления ими.

Проектор поддерживает этот протокол управления и потому может использоваться в системе, построенной на базе Crestron RoomView®.

Более подробную информацию о Crestron RoomView® см. на веб-сайте компании Crestron®. (Поддерживается только английский язык отображения.)

<http://www.crestron.com>

Далее приводится краткий обзор Crestron RoomView®.

- **Удаленные операции с помощью веб-обозревателя**
Управление проектором с компьютера так же, как с пульта дистанционного управления.
- **Контроль и управление с помощью программ**
Для контроля устройств в системе, взаимодействия со службой поддержки и отправки аварийных сообщений можно использовать программы Crestron RoomView® Express или Crestron RoomView® Server Edition компании Crestron®. Дополнительную информацию см. на следующем веб-сайте.
<http://www.crestron.com/getroomview>

В данном руководстве описано выполнение операций на компьютере с помощью веб-обозревателя.



- Можно вводить только однобайтные буквы, цифры и символы.
- Следующие функции не работают в программе Crestron RoomView®.
 - ☛ "Изменение настроек с помощью веб-браузера (Epson Web Control)" [стр.239](#)
Функция Message Broadcasting в программе Epson Projector Management
 - Если для параметра **Режим ожидания** установлено значение **Связь вкл.**, можно управлять проектором, даже если он находится в режиме ожидания (если питание выключено).
 - ☛ **Расширен. – Режим ожидания** [стр.164](#)

Управление проектором с компьютера

Отображения окна управления

Перед выполнением любых операций проверьте следующее.

- Убедитесь, что проектор и компьютер подключены к сети.
- Установите для параметра **Crestron RoomView** в меню **Сеть** значение **Вкл.**
 - ☛ **Сеть - Другое - Crestron RoomView** [стр.179](#)

1

Запустите на компьютере веб-браузер.

2

Введите IP-адрес проектора в адресной строке веб-обозревателя и нажмите клавишу Enter на клавиатуре компьютера.

Откроется рабочее окно.

Работа в рабочем окне

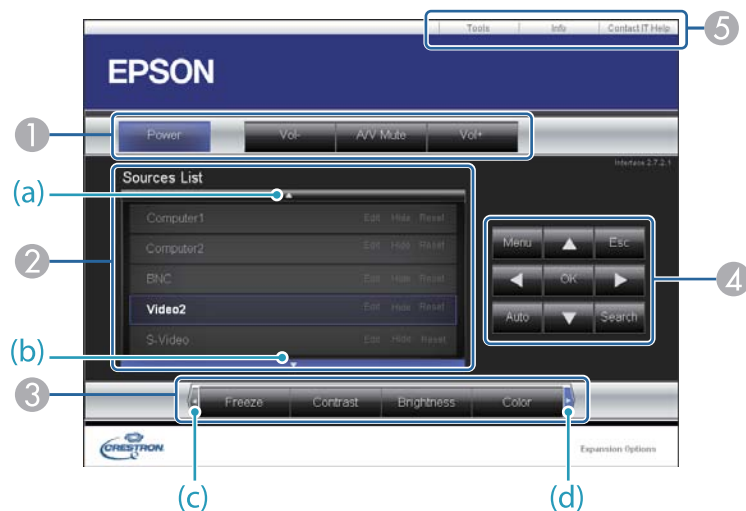

1 Нажатием кнопок можно выполнять следующие операции.

Кнопка	Функция
Power	Служит для включения и отключения питания проектора.
Vol-/Vol+	Корректировка громкости звука.
A/V Mute	Служит для включения и отключения видеосигнала и звукового сигнала. ☛ "Временное подавление изображения и звука (Кнопка A/V mute)" стр.130

2 Переключение на изображение с выбранного источника. Чтобы вывести источники изображения, которых нет в списке Source List, щелкните (a) или (b) для прокрутки вверх или вниз. Текущий источник видеосигнала представляется синим цветом.
Название источника можно изменить.

3 Нажатием кнопок можно выполнять следующие операции. Чтобы вывести кнопки, которых нет в списке Source List, щелкните (c) или (d) для прокрутки вверх или вниз.

Кнопка	Функция
Freeze	Служит для приостановки и возобновления смены изображений. ☛ "Остановка изображения (Функция паузы)" стр.122
Contrast	Регулировка степени отличия светлых и темных участков изображения.
Brightness	Регулировка яркости изображения.
Color	Регулировка насыщенности цвета изображений.
Sharpness	Регулировки резкости изображения.
Zoom	Нажмите кнопку [⊕], чтобы увеличить изображение, не изменяя размер проекции. Нажмите кнопку [⊖], чтобы уменьшить изображение, увеличенное нажатием кнопки [⊕]. Нажмите кнопки [▲] [▼] [◀] [▶], чтобы изменить положение увеличенного изображения. ☛ "Увеличение части изображения (E-Zoom)" стр.122

4 Кнопки [▲], [▼], [◀] и [▶] выполняют те же операции, что и кнопки [▲], [▼], [◀] и [▶] на пульте дистанционного управления. Нажатием других кнопок можно выполнять следующие операции.

Кнопка	Функция
OK	Та же операция, что и при нажатии кнопки [↵] на пульте дистанционного управления. ☛ "Пульт дистанционного управления" стр.23

Кнопка	Функция
Menu	Служит для отображения и закрытия меню Настройка.
Auto	При проецировании аналоговых сигналов RGB с порта Computer эта кнопка позволяет автоматически оптимизировать параметры Трекинг, Синхронизация и Позиция.
Search	Переход на следующий источник входного сигнала, передающий изображение. 🖱️ "Автоматическое обнаружение входящих сигналов и смена проецируемого изображения (Поиск источника)" стр.66
Esc	Та же операция, что и при нажатии кнопки [Esc] на пульте дистанционного управления. 🖱️ "Пульт дистанционного управления" стр.23

5 Щелчками по вкладкам можно выполнять следующие операции.

Вкладка	Функция
Contact IT Help	Отображение окна службы поддержки. Используется для отправки и получения сообщений администратора с использованием программы Crestron RoomView® Express.
Info	Вывод информации о подключенном в данный момент проекторе.
Tools	Изменение параметров подключенного в данный момент проектора. См. следующий раздел.

Работа в рабочем окне

При щелчке по вкладке **Tools** в рабочем окне открывается следующее окно. В нем можно изменять параметры подключенного в данный момент проектора.

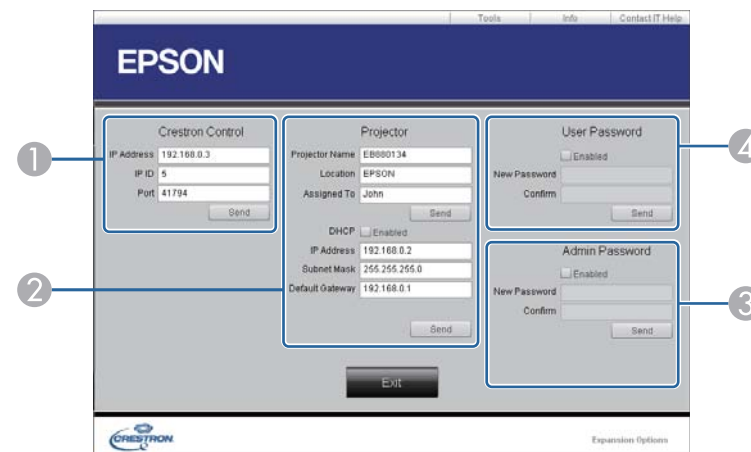

- 1 Crestron Control**
Настройка центральных контроллеров Crestron®.
- 2 Projector**
Можно установить следующие параметры.

Пункт	Функция
Projector Name	Введите имя, отличающее подключенный в данный момент проектор от других проекторов в сети. (Имя длиной до 15 символов может включать однобайтные буквы или цифры.)
Location	Введите название местоположения подключенного в данный момент проектора в сети. (Название длиной до 32 символов может включать однобайтные буквы, цифры и символы.)
Assigned To	Введите имя пользователя проектора. (Имя длиной до 32 символов может включать однобайтные буквы, цифры и символы.)

Пункт	Функция
DHCP	Для использования DHCP установите флажок Enabled . Если DHCP включен, ввести IP-адрес невозможно.
IP Address	Введите IP-адрес, назначаемый подключенному в данный момент проектору.
Subnet Mask	Укажите маску подсети для подключенного проектора.
Default Gateway	Укажите адрес шлюза для подключенного проектора.
Send	Нажмите эту кнопку, чтобы подтвердить изменения, сделанные в разделе Projector .

3 Admin Password

Установите флажок **Enabled**, чтобы для открытия окна Tools нужно было вводить пароль.

Можно установить следующие параметры.

Пункт	Функция
New Password	При изменении пароля для открытия окна Tools введите новый пароль. (Имя длиной до 26 символов может включать однобайтные буквы и цифры.)
Confirm	Введите тот же пароль, что и в поле New Password . Если пароли не совпадают, будет выдано сообщение об ошибке.
Send	Нажмите эту кнопку, чтобы подтвердить изменения, сделанные в разделе Admin Password .

4 User Password

Установите флажок **Enabled**, чтобы для открытия рабочего окна на компьютере нужно было вводить пароль.

Можно установить следующие параметры.

Пункт	Функция
New Password	При изменении пароля для открытия рабочего окна введите новый пароль. (Имя длиной до 26 символов может включать однобайтные буквы и цифры.)
Confirm	Введите тот же пароль, что и в поле New Password . Если пароли не совпадают, будет выдано сообщение об ошибке.
Send	Нажмите эту кнопку, чтобы подтвердить изменения, сделанные в разделе User Password .

Art-Net

Art-Net — это протокол связи по сети Ethernet, основанный на протоколе TCP/IP.

Он позволяет управлять проектором при помощи контроллера DMX или программной системы.

Определения каналов

Ниже приведены определения каналов, используемых при управлении проектором по протоколу Art-Net.

Канал	Функция	Управление		Параметры	По умолчанию	Назначение операции
1	Настройка источника света (затемнение)	0% - 100%		0 - 255	0	Настройка яркости изображения.
2	Управление шторкой	Шторка	Открыта	0 - 63	128	Включение и выключение функции Кнопка A/V mute.
		Не используется		64 - 191		
		Шторка	Закрыта	192 - 255		
3	Переключение источника сигнала	Не используется		0 - 7	0	Переключение на определенный источник сигнала.
		HDMI		8 - 15		
		Не используется		16 - 23		
		HDBaseT		24 - 31		
		DVI-D		32 - 39		
		Не используется		40 - 47		
		SDI		48 - 55		
		Компьютер		56 - 63		
		Не используется		64 - 71		
		BNC		72 - 79		
		LAN		80 - 87		
		Не используется		88 - 95		

Канал	Функция	Управление		Параметры	По умолчанию	Назначение операции
		Не используется		96 - 255		
4	Положение объектива	Не используется		0 - 31	0	Перемещение объектива в исходное положение.
		Перемещение в исходное положение		32 - 63		
		Не используется		64 - 255		
5	Сдвиг объектива по горизонтали	(+) регулировка положения объектива	Перемещение — большое	0 - 31	128	Сдвиг объектива по горизонтали на указанную величину.
			Перемещение — среднее	32 - 63		
			Перемещение — небольшое	64 - 95		
		Не используется		96 - 159		
		(-) регулировка положения объектива	Перемещение — небольшое	160 - 191		
			Перемещение — среднее	192 - 223		
			Перемещение — большое	224 - 255		
6	Сдвиг объектива по вертикали	(+) регулировка положения объектива	Перемещение — большое	0 - 31	128	Сдвиг объектива по вертикали на указанную величину.
			Перемещение — среднее	32 - 63		
			Перемещение — небольшое	64 - 95		
		Не используется		96 - 159		
		(-) регулировка положения объектива	Перемещение — небольшое	160 - 191		

Канал	Функция	Управление		Параметры	По умолчанию	Назначение операции
			Перемещение — среднее	192 - 223		
			Перемещение — большое	224 - 255		
7	Электронное увеличение	(+) регулировка положения объектива	Перемещение — большое	0 - 31	128	Электронная регулировка увеличения на указанную величину.
			Перемещение — среднее	32 - 63		
			Перемещение — небольшое	64 - 95		
		Не используется		96 -159		
		(-) регулировка положения объектива	Перемещение — небольшое	160 - 191		
			Перемещение — среднее	192 - 223		
			Перемещение — большое	224 - 255		
8	Электронная фокусировка	(+) регулировка положения объектива	Перемещение — большое	0 - 31	128	Электронная регулировка фокуса на указанную величину.
			Перемещение — среднее	32 - 63		
			Перемещение — небольшое	64 - 95		
		Не используется		96 -159		
		(-) регулировка положения объектива	Перемещение — небольшое	160 - 191		
			Перемещение — среднее	192 - 223		

Канал	Функция	Управление		Параметры	По умолчанию	Назначение операции
			Перемещение — большое	224 - 255		
9	Электронная коррекция искажений	(+) регулировка положения объектива	Перемещение — большое	0 - 31	128	Электронная регулировка коррекции искажений на указанную величину.
			Перемещение — среднее	32 - 63		
			Перемещение — небольшое	64 - 95		
		Не используется		96 - 159		
		(-) регулировка положения объектива	Перемещение — небольшое	160 - 191		
			Перемещение — среднее	192 - 223		
			Перемещение — большое	224 - 255		
10	Вызов конфигурации объектива из памяти	Не используется		0 - 15	0	Вызов указанной конфигурации объектива из памяти.
		Вызов конфигурации объектива 1		16 - 31		
		Вызов конфигурации объектива 2		32 - 47		
		Вызов конфигурации объектива 3		48 - 63		
		Вызов конфигурации объектива 4		64 - 79		
		Вызов конфигурации объектива 5		80 - 95		
		Вызов конфигурации объектива 6		96 - 111		
		Вызов конфигурации объектива 7		112 - 127		
		Вызов конфигурации объектива 8		128 - 143		
		Вызов конфигурации объектива 9		144 - 159		
		Вызов конфигурации объектива 10		160 - 175		

Канал	Функция	Управление	Параметры	По умолчанию	Назначение операции
		Не используется	176 - 255		
11	Управление питанием	Выключение питания	0 - 63	128	Служит для включения и отключения питания проектора.
		Не используется	64 - 191		
		Включение питания	192 - 255		
12	Геометрическая коррекция	Выкл.	0 - 15	255	Выполнение геометрической коррекции.
		Коррекция (трапецидальных) искажений по горизонтали и вертикали	16 - 31		
		Quick Corner	32 - 47		
		Коррекция точки	48 - 63		
		Изогнут. поверхн.	64 - 79		
		Угол стены	80 - 95		
		Вызов конфигурации геометрической коррекции 1	96 - 111		Вызов из памяти конфигурации геометрической коррекции.
		Вызов конфигурации геометрической коррекции 2	112 - 127		
		Вызов конфигурации геометрической коррекции 3	128 - 143		
Не используется	144 - 175				
13	Блокировка	Управление запрещено	0 - 127	0	Включение и отключение операций посредством протокола Art-Net.
		Управление разрешено	128 - 255		



При управлении проектором посредством протокола Art-Net и выполнении операций при помощи пульта ДУ или панели управления, настройки, внесенные контроллером DMX или программным обеспечением, могут отличаться от фактического состояния проектора. Чтобы применить к проектору операции управления по всем каналам, установите для канала 13 значение «Управление запрещено», а затем снова установите значение «Управление разрешено».

Доступны следующие дополнительные принадлежности и расходные материалы. Приобретайте эти изделия по мере необходимости. Ниже приведен список дополнительных принадлежностей и расходных материалов по состоянию на август 2017 г. Подробная информация о принадлежностях изменяется без предварительного уведомления, а наличие в продаже зависит от страны, в которой совершается покупка.

Дополнительные принадлежности

Объектив проектора

ELPLX02, ELPLX02W, ELPLU03, ELPLU04, ELPLW05, ELPLW06, ELPLW08, ELPLM10, ELPLM11, ELPLM15, ELPLL08

Подробную информацию о расстоянии проецирования для каждого объектива см. в следующем разделе.

☛ "Формат экрана и расстояние проецирования" [стр.262](#)

Кабель для соединения с компьютером ELPKC02
(1,8 м - для mini D-Sub15-pin/mini D-Sub 15pin)

Кабель для соединения с компьютером ELPKC09
(3 м - для mini D-Sub15-pin/mini D-Sub 15pin)

Кабель для соединения с компьютером ELPKC10
(20 м - для mini D-Sub15-pin/mini D-Sub 15pin)

Кабель для компонентного видеосигнала ELPKC19
(3 м - для mini D-Sub 15-pin/RCA male×3)

Используется для подключения источника [Компонентное видео](#)».

Комплект кабеля дистанционного управления ELPKC28
(Комплект из 2 частей по 10 м)

Используйте этот комплект для гарантированной работы от пульта дистанционного управления на расстоянии.

Передатчик HDBaseT Transmitter ELPHD01

Передатчик предназначен для передачи на дальние расстояния сигналов HDMI и сигналов управления для 1 сетевого кабеля. Основывается на стандарте [HDBaseT](#)»». (HDCP 2.2 не поддерживается.)

Модуль беспроводной ЛВС ELPAP10

Используется для беспроводного подключения проектора к компьютеру и проецирования.

Поляризатор ELPPL01

Эта функция используется при комбинировании двух проекторов для проецирования 3D-изображений.

Пассивные 3D-очки (стандартный 5-компонентный набор) ELPGS02A

Пассивные 3D-очки (стандартный 5-компонентный набор для детей) ELPGS02B

Пассивные поляризованные 3D-очки. Эти очки используются при просмотре 3D-изображений с двух проекторов.

Камера для документов ELPDC13, ELPDC21

Используется при проецировании книг, документов для ОНП-проектора и слайдов.

Низкое потолочное крепление* ELPMB47

Высокое потолочное крепление* ELPMB48

Используется при установке проектора на потолке.

* Для подвешивания проектора к потолку необходим особый опыт. Обратитесь к своему дилеру или по ближайшему из адресов, приведенных в документе Контактная информация по проекторам Epson.

☛ [Контактная информация по проекторам Epson](#)

Расходные материалы

Воздушный фильтр ELPAF51

Используется для замены отслуживших воздушных фильтров.

Расстояние проецирования для моделей EB-L1755U/EB-L1750U/EB-L1505UH/EB-L1500UH/EB-L1495U/EB-L1490U

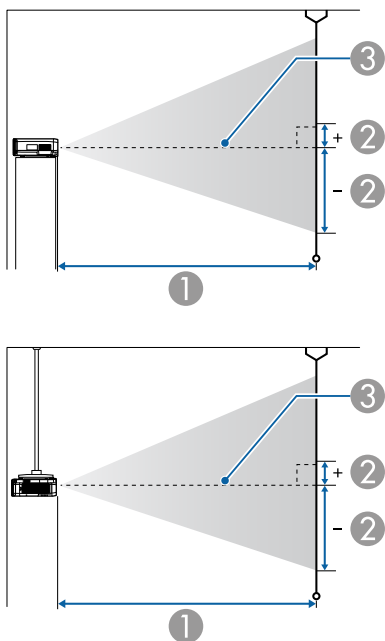

- ① Расстояние проецирования
- ② расстояние от центра объектива до нижней части экрана. Данное значение меняется в зависимости от настройки вертикального сдвига объектива.
- ③ Центр объектива



Если размер экрана больше 500 дюймов, мелкие текст и изображения могут отображаться не четко.

ELPLM15/ELPLM09/ELPLS04

В данном разделе приведены данные по расстояниям проецирования для моделей, укомплектованных стандартными объективами.

Единица измерения: см

Формат экрана 4:3		①	②
		Миним. (Широк.) — максим. (Теле)	Вертикальный сдвиг объектива От низа до верха
60"	122x91	226–370	-101–+9
80"	163x122	304–497	-134–+12
100"	203x152	383–623	-168–+15
120"	244x183	461–749	-201–+18
150"	305x229	578–938	-252–+23
200"	406x305	773–1253	-335–+31
250"	508x381	969–1569	-419–+38
500"	1016x762	1945–3145	-839–+77
800"	1626x1219	3117–5037	-1342–+123

Единица измерения: см

Формат экрана 16:9		①	②
		Миним. (Широк.) — максим. (Теле)	Вертикальный сдвиг объектива От низа до верха
60"	133x75	205–336	-87–+13
80"	177x100	276–450	-116–+17
100"	221x125	347–565	-145–+21
120"	266x149	417–679	-174–+25
150"	332x187	524–851	-218–+31
200"	443x249	701–1137	-291–+42

Формат экрана 16:9		①	②
		Миним. (Широк.) — максим. (Теле)	Вертикальный сдвиг объектива От низа до верха
250"	553x311	879–1423	-363–+52
500"	1107x623	1765–2855	-727–+104
800"	1771x996	2829–4573	-1163–+167

Единица измерения: см

Формат экрана 16:10		①	②
		Миним. (Широк.) — максим. (Теле)	Вертикальный сдвиг объектива От низа до верха
60"	130x81	199–326	-89–+8
80"	172x108	268–438	-119–+11
100"	215x135	337–549	-148–+14
120"	258x162	406–661	-178–+16
150"	323x202	509–828	-222–+20
200"	431x269	682–1106	-296–+27
250"	538x337	855–1385	-370–+34
500"	1077x673	1717–2777	-741–+68
800"	1723x1077	2753–4449	-1185–+108
1000"	2154x1346	3443–5563	-1482–+135

ELPLX02/ELPLX02W

Единица измерения: см

Формат экрана 4:3		①	②
		Минимум (Широк.)	Вертикальный сдвиг объектива От низа до верха
89"	181x136	74	-7–+27
100"	203x152	84	-8–+30
120"	244x183	102	-9–+37
150"	305x229	128	-11–+46
200"	406x305	172	-15–+61
300"	610x457	259	-23–+91
500"	1016x762	434	-38–+152
800"	1626x1219	696	-61–+244

Единица измерения: см

Формат экрана 16:9		①	②
		Минимум (Широк.)	Вертикальный сдвиг объектива От низа до верха
98"	217x122	74	0–+34
100"	221x125	76	0–+35
120"	266x149	92	0–+42
150"	332x187	116	0–+52
200"	443x249	155	0–+69
300"	664x374	235	0–+104
500"	1107x623	394	0–+173
800"	1771x996	632	0–+277

Единица измерения: см

Формат экрана 16:10		①	②
		Минимум (Широк.)	Вертикальный сдвиг объектива От низа до верха
100"	215x135	74	-7--+27
120"	258x162	89	-8--+32
150"	323x202	112	-10--+40
200"	431x269	151	-13--+54
300"	646x404	228	-20--+81
500"	1007x673	383	-34--+135
800"	1723x1077	615	-54--+215
1000"	2154x1346	769	-67--+269

Единица измерения: см

Формат экрана 16:9		①	②
		Миним. (Широк.) — максим. (Теле)	Вертикальный сдвиг объектива От низа до верха
80"	177x100	83–100	-76--23
100"	221x125	104–126	-96--29
120"	266x149	126–152	-115--35
150"	332x187	158–191	-143--43
200"	443x249	212–256	-191--58
250"	553x311	266–320	-239--72
500"	1107x623	535–644	-478--145
800"	1771x996	859–1032	-764--232

ELPLU03

Единица измерения: см

Формат экрана 4:3		①	②
		Миним. (Широк.) — максим. (Теле)	Вертикальный сдвиг объектива От низа до верха
80"	163x122	91–111	-90--32
100"	203x152	115–139	-113--40
120"	244x183	139–168	-135--47
150"	305x229	175–211	-169--59
200"	406x305	234–282	-226--79
250"	508x381	293–353	-282--99
500"	1016x762	590–709	-564--198
800"	1626x1219	964–1137	-903--316

Единица измерения: см

Формат экрана 16:10		①	②
		Миним. (Широк.) — максим. (Теле)	Вертикальный сдвиг объектива От низа до верха
80"	172x108	80–97	-80--28
100"	215x135	101–123	-100--35
110"	237x148	112–135	-110--38
120"	258x162	122–148	-120--42
150"	323x202	154–186	-150--52
200"	431x269	206–249	-199--70
250"	538x337	259–312	-249--87
400"	862x539	416–500	-399--140
500"	1077x673	521–626	-499--175
800"	1723x1077	836–1004	-798--279

Формат экрана 16:10		①	②
		Миним. (Широк.) — максим. (Теле)	Вертикальный сдвиг объектива От низа до верха
1000"	2154x1346	1045–1256	-997--349

ELPLU04/ELPLU02

Единица измерения: см

Формат экрана 4:3		①	②
		Миним. (Широк.) — максим. (Теле)	Вертикальный сдвиг объектива От низа до верха
60"	122x91	91–110	-101--+9
80"	163x122	123–149	-134--+12
100"	203x152	155–188	-168--+15
120"	244x183	187–226	-201--+18
150"	305x229	236–284	-252--+23
200"	406x305	316–381	-335--+31
250"	508x381	396–478	-419--+38
500"	1016x762	798–961	-839--+77
800"	1626x1219	1281–1541	-1342--+123

Единица измерения: см

Формат экрана 16:9		①	②
		Миним. (Широк.) — максим. (Теле)	Вертикальный сдвиг объектива От низа до верха
60"	133x75	82–100	-87--+13
80"	177x100	111–135	-116--+17

Формат экрана 16:9		①	②
		Миним. (Широк.) — максим. (Теле)	Вертикальный сдвиг объектива От низа до верха
100"	221x125	140–170	-145--+21
120"	266x149	170–205	-174--+25
150"	332x187	213–258	-218--+31
200"	443x249	286–346	-291--+42
250"	553x311	359–433	-363--+52
500"	1107x623	724–872	-727--+104
800"	1171x996	1162–1399	-1163--+167

Единица измерения: см

Формат экрана 16:10		①	②
		Миним. (Широк.) — максим. (Теле)	Вертикальный сдвиг объектива От низа до верха
60"	130x81	80–97	-89--+8
80"	172x108	108–131	-119--+11
100"	215x135	136–165	-148--+14
120"	258x162	165–199	-178--+16
150"	323x202	207–251	-222--+20
200"	431x269	278–336	-296--+27
250"	538x337	349–421	-370--+34
500"	1077x673	704–848	-741--+68
800"	1723x1077	1131–1361	-1185--+108
1000"	2154x1346	1415–1702	-1482--+135

ELPLW05

Единица измерения: см

Формат экрана 4:3		①	②
		Миним. (Широк.) — максим. (Теле)	Вертикальный сдвиг объектива От низа до верха
60"	122x91	108–154	-68--24
80"	163x122	147–207	-90--32
100"	203x152	185–260	-113--40
120"	244x183	224–313	-135--47
150"	305x229	282–393	-169--59
200"	406x305	378–526	-226--79
250"	508x381	475–659	-282--99
500"	1016x762	957–1324	-564--198
800"	1626x1219	1536–2123	-903--316

Единица измерения: см

Формат экрана 16:9		①	②
		Миним. (Широк.) — максим. (Теле)	Вертикальный сдвиг объектива От низа до верха
60"	133x75	97–139	-57--17
80"	177x100	132–187	-76--23
100"	221x125	167–236	-96--29
120"	266x149	202–284	-115--35
150"	332x187	255–357	-143--43
200"	443x249	343–477	-191--58
250"	553x311	430–598	-239--72
500"	1107x623	868–1202	-478--145

Формат экрана 16:9		①	②
		Миним. (Широк.) — максим. (Теле)	Вертикальный сдвиг объектива От низа до верха
800"	1171x996	1394–1927	-764--232

Единица измерения: см

Формат экрана 16:10		①	②
		Миним. (Широк.) — максим. (Теле)	Вертикальный сдвиг объектива От низа до верха
60"	130x81	94–135	-60--21
80"	172x108	129–182	-80--28
100"	215x135	163–229	-100--35
120"	258x162	197–276	-120--42
150"	323x202	248–347	-150--52
200"	431x269	333–464	-199--70
250"	538x337	418–582	-249--87
400"	862x539	674–934	-399--140
500"	1077x673	844–1169	-499--175
800"	1723x1077	1356–1874	-798--279
1000"	2154x1346	1697–2344	-997--349

ELPLW06/ELPLW04

Единица измерения: см

Формат экрана 4:3		①	②
		Миним. (Широк.) — максим. (Теле)	Вертикальный сдвиг объектива От низа до верха
60"	122x91	170–234	-101–+9
80"	163x122	229–315	-134–+12
100"	203x152	288–395	-168–+15
120"	244x183	348–475	-201–+18
150"	305x229	436–596	-252–+23
200"	406x305	584–797	-335–+31
250"	508x381	732–998	-419–+38
500"	1016x762	1472–2003	-839–+77
800"	1626x1219	2360–3209	-1342–+123

Единица измерения: см

Формат экрана 16:9		①	②
		Миним. (Широк.) — максим. (Теле)	Вертикальный сдвиг объектива От низа до верха
60"	133x75	154–212	-87–+13
80"	177x100	207–285	-116–+17
100"	221x125	261–358	-145–+21
120"	266x149	315–431	-174–+25
150"	332x187	395–540	-218–+31
200"	443x249	530–723	-291–+42
250"	553x311	664–905	-363–+52
500"	1107x623	1336–1818	-727–+104

Формат экрана 16:9		①	②
		Миним. (Широк.) — максим. (Теле)	Вертикальный сдвиг объектива От низа до верха
800"	1171x996	2142–2913	-1163–+167

Единица измерения: см

Формат экрана 16:10		①	②
		Миним. (Широк.) — максим. (Теле)	Вертикальный сдвиг объектива От низа до верха
60"	130x81	149–206	-89–+8
80"	172x108	202–277	-119–+11
100"	215x135	254–348	-148–+14
120"	258x162	306–419	-178–+16
150"	323x202	385–526	-222–+20
200"	431x269	515–703	-296–+27
250"	538x337	646–881	-370–+34
500"	1077x673	1299–1769	-741–+68
800"	1723x1077	2084–2834	-1185–+108
1000"	2154x1346	2606–3544	-1482–+135

ELPLW08

Единица измерения: см

Формат экрана 4:3		①	②
		Миним. (Широк.) — максим. (Теле)	Вертикальный сдвиг объектива От низа до верха
60"	122x91	124–174	-101–+9

Формат экрана 4:3		①	②
		Миним. (Широк.) — максим. (Теле)	Вертикальный сдвиг объектива От низа до верха
80"	163x122	166–234	-134–+12
100"	203x152	209–294	-168–+15
120"	244x183	251–354	-201–+18
150"	305x229	315–444	-252–+23
200"	406x305	422–594	-335–+31
300"	610x457	635–893	-503–+46
500"	1016x762	1060–1491	-839–+77
800"	1626x1219	1699–2389	-1342–+123

Единица измерения: см

Формат экрана 16:9		①	②
		Миним. (Широк.) — максим. (Теле)	Вертикальный сдвиг объектива От низа до верха
60"	133x75	112–158	-87–+13
80"	177x100	151–212	-116–+17
100"	221x125	189–267	-145–+21
120"	266x149	228–321	-174–+25
150"	332x187	286–403	-218–+31
200"	443x249	383–538	-291–+42
300"	664x374	576–810	-436–+63
500"	1107x623	962–1354	-727–+104
800"	1771x996	1542–2169	-1163–+167

Единица измерения: см

Формат экрана 16:10		①	②
		Миним. (Широк.) — максим. (Теле)	Вертикальный сдвиг объектива От низа до верха
60"	129x81	109–154	-89–+8
80"	172x108	146–206	-119–+11
100"	215x135	184–259	-148–+14
120"	258x162	222–312	-178–+16
150"	323x202	278–391	-222–+20
200"	431x269	372–524	-296–+27
300"	646x404	560–788	-444–+41
500"	1077x673	936–1317	-741–+68
800"	1723x1077	1500–2110	-1185–+108
1000"	2154x1346	1876–2639	-1482–+135

ELPLM10/ELPLM06

Единица измерения: см

Формат экрана 4:3		①	②
		Миним. (Широк.) — максим. (Теле)	Вертикальный сдвиг объектива От низа до верха
60"	122x91	349–537	-101–+9
80"	163x122	469–720	-134–+12
100"	203x152	590–904	-168–+15
120"	244x183	710–1087	-201–+18
150"	305x229	891–1362	-252–+23
200"	406x305	1193–1821	-335–+31
250"	508x381	1494–2279	-419–+38

Формат экрана 4:3		①	②
		Миним. (Широк.) — максим. (Теле)	Вертикальный сдвиг объектива От низа до верха
500"	1016x762	3002–4571	-839–+77
800"	1626x1219	4810–7322	-1342–+123

Единица измерения: см

Формат экрана 16:9		①	②
		Миним. (Широк.) — максим. (Теле)	Вертикальный сдвиг объектива От низа до верха
60"	133x75	315–486	-87–+13
80"	177x100	425–653	-116–+17
100"	221x125	534–819	-145–+21
120"	266x149	664–986	-174–+25
150"	332x187	808–1236	-218–+31
200"	443x249	1082–1652	-291–+42
250"	553x311	1355–2068	-363–+52
500"	1107x623	2724–4149	-727–+104
800"	1771x996	4366–6646	-1163–+167

Единица измерения: см

Формат экрана 16:10		①	②
		Миним. (Широк.) — максим. (Теле)	Вертикальный сдвиг объектива От низа до верха
60"	130x81	306–473	-89–+8
80"	172x108	413–635	-119–+11
100"	215x135	519–797	-148–+14

Формат экрана 16:10		①	②
		Миним. (Широк.) — максим. (Теле)	Вертикальный сдвиг объектива От низа до верха
120"	258x162	626–959	-178–+16
150"	323x202	786–1202	-222–+20
200"	431x269	1052–1607	-296–+27
250"	538x337	1318–2012	-370–+34
500"	1077x673	2650–4036	-741–+68
800"	1723x1077	4248–6466	-1185–+108
1000"	2154x1346	5313–8086	-1482–+135

ELPLM11/ELPLM07

Единица измерения: см

Формат экрана 4:3		①	②
		Миним. (Широк.) — максим. (Теле)	Вертикальный сдвиг объектива От низа до верха
60"	122x91	507–780	-101–+9
80"	163x122	683–1048	-134–+12
100"	203x152	860–1316	-168–+15
120"	244x183	1037–1584	-201–+18
150"	305x229	1302–1985	-252–+23
200"	406x305	1744–2655	-335–+31
250"	508x381	2186–3325	-419–+38
500"	1016x762	4396–6673	-839–+77
800"	1626x1219	7048–10691	-1342–+123

Единица измерения: см

Формат экрана 16:9		①	②
		Миним. (Широк.) — максим. (Теле)	Вертикальный сдвиг объектива От низа до верха
60"	133x75	458–706	-87–+13
80"	177x100	618–949	-116–+17
100"	221x125	779–1192	-145–+21
120"	266x149	939–1436	-174–+25
150"	332x187	1180–1800	-218–+31
200"	443x249	1581–2408	-291–+42
250"	553x311	1983–3016	-363–+52
500"	1107x623	3989–6056	-727–+104
800"	1771x996	6397–9704	-1163–+167

Единица измерения: см

Формат экрана 16:10		①	②
		Миним. (Широк.) — максим. (Теле)	Вертикальный сдвиг объектива От низа до верха
60"	130x81	445–686	-89–+8
80"	172x108	601–923	-119–+11
100"	215x135	757–1160	-148–+14
120"	258x162	913–1396	-178–+16
150"	323x202	1147–1751	-222–+20
200"	431x269	1538–2343	-296–+27
250"	538x337	1928–2934	-370–+34
500"	1077x673	3881–5892	-741–+68
800"	1723x1077	6223–9441	-1185–+108

Формат экрана 16:10		①	②
		Миним. (Широк.) — максим. (Теле)	Вертикальный сдвиг объектива От низа до верха
1000"	2154x1346	7785–11807	-1482–+135

ELPLL08/ELPLL07

Единица измерения: см

Формат экрана 4:3		①	②
		Миним. (Широк.) — максим. (Теле)	Вертикальный сдвиг объектива От низа до верха
60"	122x91	756–1069	-101–+9
80"	163x122	1019–1436	-134–+12
100"	203x152	1281–1803	-168–+15
120"	244x183	1544–2170	-201–+18
150"	305x229	1937–2720	-252–+23
200"	406x305	2594–3637	-335–+31
250"	508x381	3250–4555	-419–+38
500"	1016x762	6351–9141	-839–+77
800"	1626x1219	10469–14645	-1342–+123

Единица измерения: см

Формат экрана 16:9		①	②
		Миним. (Широк.) — максим. (Теле)	Вертикальный сдвиг объектива От низа до верха
60"	133x75	683–968	-87–+13
80"	177x100	922–1301	-116–+17

Формат экрана 16:9		①	②
		Миним. (Широк.) — максим. (Теле)	Вертикальный сдвиг объектива От низа до верха
100"	221x125	1160–1634	-145–+21
120"	266x149	1398–1967	-174–+25
150"	332x187	1756–2467	-218–+31
200"	443x249	2352–3300	-291–+42
250"	553x311	2948–4132	-363–+52
500"	1107x623	5927–8296	-727–+104
800"	1771x996	9502–13293	-1163–+167

Единица измерения: см

Формат экрана 16:10		①	②
		Миним. (Широк.) — максим. (Теле)	Вертикальный сдвиг объектива От низа до верха
60"	130x81	664–941	-89–+8
80"	172x108	896–1265	-119–+11
100"	215x135	1128–1589	-148–+14
120"	258x162	1360–1913	-178–+16
150"	323x202	1708–2399	-222–+20
200"	431x269	2287–3209	-296–+27
250"	538x337	2867–4020	-370–+34
500"	1077x673	5765–8071	-741–+68
800"	1723x1077	9244–12933	-1185–+108
1000"	2154x1346	11562–16174	-1482–+135

ELPLR04

Сдвиг объектива не поддерживается.

Единица измерения: см

Формат экрана: 4:3		①	②
60"	122x91	99	-46
80"	163x122	134	-61
100"	203x152	169	-76
120"	244x183	205	-91
150"	305x229	257	-114
200"	406x305	345	-152
250"	508x381	433	-191
500"	1016x762	874	-381
800"	1626x1219	1402	-610

Единица измерения: см

Формат экрана: 16:9		①	②
60"	133x75	89	-37
80"	177x100	121	-50
100"	221x125	153	-62
120"	266x149	185	-75
150"	332x187	233	-93
200"	443x249	313	-125
250"	553x311	393	-156
500"	1107x623	792	-311
800"	1771x996	1272	-498

Единица измерения: см

Формат экрана: 16:10		①	②
60"	130x81	87	-40
80"	172x108	118	-54
100"	215x135	149	-67
120"	258x162	180	-81
150"	323x202	227	-101
200"	431x269	304	-135
250"	538x337	382	-168
500"	1077x673	771	-337
800"	1723x1077	1237	-538
1000"	2154x1346	1548	-673

Расстояние проецирования для моделей EB-L1715S/EB-L1710S/EB-L1515S/EB-L1510S

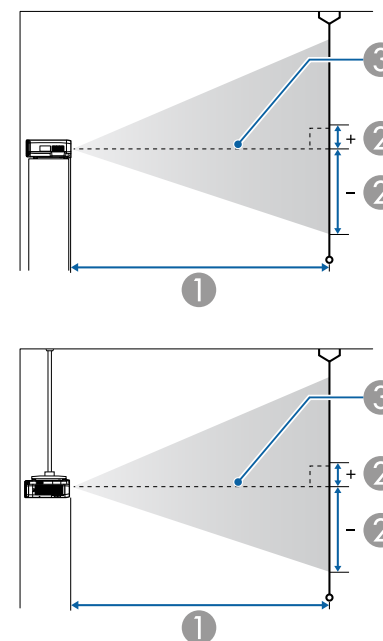

- ① Расстояние проецирования
- ② расстояние от центра объектива до нижней части экрана. Данное значение меняется в зависимости от настройки вертикального сдвига объектива.
- ③ Центр объектива



Если размер экрана больше 500 дюймов, мелкие текст и изображения могут отображаться не четко.

ELPLM15/ELPLM09/ELPLS04

В данном разделе приведены данные по расстояниям проецирования для моделей, укомплектованных стандартными объективами.

Единица измерения: см

Формат экрана 4:3		①	②
		Миним. (Широк.) — максим. (Теле)	Вертикальный сдвиг объектива От низа до верха
60"	122x91	193–318	-96–+5
80"	163x122	260–427	-128–+6
100"	203x152	328–536	-160–+8
120"	244x183	395–644	-192–+9
150"	305x229	496–808	-240–+11
180"	366x274	596–971	-288–+14
200"	406x305	663–1079	-320–+15
300"	610x457	999–1623	-480–+23
500"	1016x762	1671–2710	-800–+38
800"	1626x1219	2678–4342	-1280–+61
1000"	2032x1524	3350–5429	-1600–+76

Единица измерения: см

Формат экрана 16:9		①	②
		Миним. (Широк.) — максим. (Теле)	Вертикальный сдвиг объектива От низа до верха
60"	133x75	211–347	-92–+17
80"	177x100	285–466	-123–+23
100"	221x125	358–584	-154–+29
120"	266x149	431–703	-184–+35

Формат экрана 16:9		①	②
		Миним. (Широк.) — максим. (Теле)	Вертикальный сдвиг объектива От низа до верха
150"	332x187	541–880	-230–+44
180"	398x224	650–1058	-276–+52
200"	443x249	724–1177	-307–+58
300"	664x374	1089–1769	-461–+87
500"	1107x623	1821–2954	-768–+145
800"	1771x996	2919–4731	-1229–+233

Единица измерения: см

Формат экрана 16:10		①	②
		Миним. (Широк.) — максим. (Теле)	Вертикальный сдвиг объектива От низа до верха
60"	129x81	205–338	-94–+13
80"	172x108	277–453	-125–+17
100"	215x135	348–568	-156–+22
120"	258x162	419–684	-187–+26
150"	323x202	526–856	-234–+32
180"	388x242	633–1029	-281–+39
200"	431x269	704–1145	-312–+43
300"	646x404	1060–1721	-469–+65
500"	1077x673	1772–2874	-781–+108
800"	1723x1077	2839–4603	-1249–+172

ELPLX02/ELPLX02W

Единица измерения: см

Формат экрана 4:3		①	②
		Минимум (Широк.)	Вертикальный сдвиг объектива От низа до верха
100"	203x152	72	-8--+8
120"	244x183	87	-9--+9
150"	305x229	109	-11--+11
200"	406x305	147	-15--+15
300"	610x457	222	-23--+23
500"	1016x762	373	-38--+38
800"	1626x1219	598	-61--+61
1000"	2032x1524	749	-76--+76

Единица измерения: см

Формат экрана 16:9		①	②
		Минимум (Широк.)	Вертикальный сдвиг объектива От низа до верха
92"	204x115	72	+11--+27
100"	221x125	79	+12--+29
120"	266x149	95	+15--+35
150"	332x187	120	+19--+44
200"	443x249	161	+25--+58
300"	664x374	242	+37--+87
500"	1107x623	406	+62--+145
800"	1771x996	652	+100--+233

Единица измерения: см

Формат экрана 16:10		①	②
		Минимум (Широк.)	Вертикальный сдвиг объектива От низа до верха
94"	203x127	72	+5--+20
100"	215x135	76	+5--+22
120"	258x162	92	+6--+26
150"	323x202	116	+8--+32
200"	431x269	156	+11--+43
300"	646x404	236	+16--+65
500"	1077x673	395	+27--+108
800"	1723x1077	634	+43--+172

ELPLU03

Единица измерения: см

Формат экрана 4:3		①	②
		Миним. (Широк.) — максим. (Теле)	Вертикальный сдвиг объектива От низа до верха
80"	163x122	78-95	-80--41
100"	203x152	99-120	-101--52
120"	244x183	119-144	-121--62
150"	305x229	150-181	-151--78
180"	366x274	180-218	-181--93
200"	406x305	201-242	-201--104
300"	610x457	302-365	-302--155
500"	1016x762	506-610	-503--259
800"	1626x1219	812-978	-805--414

Формат экрана 4:3		①	②
		Миним. (Широк.) — максим. (Теле)	Вертикальный сдвиг объектива От низа до верха
1000"	2032x1524	1016–1224	-1006--518

Единица измерения: см

Формат экрана 16:9		①	②
		Миним. (Широк.) — максим. (Теле)	Вертикальный сдвиг объектива От низа до верха
80"	177x100	86–104	-71--29
100"	221x125	108–130	-89--36
120"	266x149	130–157	-107--43
150"	332x187	163–197	-133--54
180"	398x224	197–237	-160--64
200"	443x249	219–264	-178--71
300"	664x374	330–398	-267--107
500"	1107x623	552–665	-444--178
800"	1771x996	885–1066	-711--285

Единица измерения: см

Формат экрана 16:10		①	②
		Миним. (Широк.) — максим. (Теле)	Вертикальный сдвиг объектива От низа до верха
80"	172x108	83–101	-75--33
100"	215x135	105–127	-93--41
120"	258x162	126–153	-112--50
150"	323x202	159–192	-140--62

Формат экрана 16:10		①	②
		Миним. (Широк.) — максим. (Теле)	Вертикальный сдвиг объектива От низа до верха
180"	388x242	191–231	-168--75
200"	431x269	213–257	-186--83
300"	646x404	321–387	-280--124
500"	1077x673	537–647	-466--207
800"	1723x1077	861–1037	-745--331

ELPLU04/ELPLU02

Единица измерения: см

Формат экрана 4:3		①	②
		Миним. (Широк.) — максим. (Теле)	Вертикальный сдвиг объектива От низа до верха
60"	122x91	78–95	-96++5
80"	163x122	105–128	-128++6
100"	203x152	132–161	-160++8
120"	244x183	160–194	-192++9
150"	305x229	201–244	-240++11
180"	366x274	242–294	-288++14
200"	406x305	270–327	-320++15
300"	610x457	407–493	-480++23
500"	1016x762	681–824	-800++38
800"	1626x1219	1093–1322	-1280++61
1000"	2032x1524	1367–1653	-1600++76

Единица измерения: см

Формат экрана 16:9		①	②
		Миним. (Широк.) — максим. (Теле)	Вертикальный сдвиг объектива От низа до верха
60"	133x75	85–104	-92–+17
80"	177x100	115–140	-123–+23
100"	221x125	145–176	-154–+29
120"	266x149	175–212	-184–+35
150"	332x187	219–266	-230–+44
180"	398x224	264–320	-276–+52
200"	443x249	294–356	-307–+58
300"	664x374	444–537	-461–+87
500"	1107x623	743–898	-768–+145
800"	1771x996	1191–1440	-1229–+233

Единица измерения: см

Формат экрана 16:10		①	②
		Миним. (Широк.) — максим. (Теле)	Вертикальный сдвиг объектива От низа до верха
60"	129x81	83–101	-94–+13
80"	172x108	112–136	-125–+17
100"	215x135	141–171	-156–+22
120"	258x162	170–206	-187–+26
150"	323x202	213–259	-234–+32
180"	388x242	257–311	-281–+39
200"	431x269	286–347	-312–+43
300"	646x404	432–522	-469–+65

Формат экрана 16:10		①	②
		Миним. (Широк.) — максим. (Теле)	Вертикальный сдвиг объектива От низа до верха
500"	1077x673	722–874	-781–+108
800"	1723x1077	1159–1401	-1249–+172

ELPLW05

Единица измерения: см

Формат экрана 4:3		①	②
		Миним. (Широк.) — максим. (Теле)	Вертикальный сдвиг объектива От низа до верха
60"	122x91	92–132	-60–-31
80"	163x122	125–177	-80–-41
100"	203x152	158–223	-101–-52
120"	244x183	191–269	-121–-62
150"	305x229	241–338	-151–-78
180"	366x274	291–406	-181–-93
200"	406x305	324–452	-201–-104
300"	610x457	490–681	-302–-155
500"	1016x762	822–1139	-503–-259
800"	1626x1219	1319–1826	-805–-414
1000"	2032x1524	1651–2284	-1006–-518

Единица измерения: см

Формат экрана 16:9		①	②
		Миним. (Широк.) — максим. (Теле)	Вертикальный сдвиг объектива От низа до верха
60"	133x75	101–144	-53--21
80"	177x100	137–194	-71--29
100"	221x125	173–244	-89--36
120"	266x149	209–294	-107--43
150"	332x187	263–368	-133--54
180"	398x224	317–443	-160--64
200"	443x249	354–493	-178--71
300"	664x374	534–743	-267--107
500"	1107x623	896–1242	-444--178
800"	1771x996	1438–1990	-711--285

Единица измерения: см

Формат экрана 16:10		①	②
		Миним. (Широк.) — максим. (Теле)	Вертикальный сдвиг объектива От низа до верха
60"	129x81	98–140	-56--25
80"	172x108	133–188	-75--33
100"	215x135	168–237	-93--41
120"	258x162	203–285	-112--50
150"	323x202	256–358	-140--62
180"	388x242	309–431	-168--75
200"	431x269	344–480	-186--83
300"	646x404	520–722	-280--124

Формат экрана 16:10		①	②
		Миним. (Широк.) — максим. (Теле)	Вертикальный сдвиг объектива От низа до верха
500"	1077x673	871–1208	-466--207
800"	1723x1077	1399–1936	-745--331

ELPLW06/ELPLW04

Единица измерения: см

Формат экрана 4:3		①	②
		Миним. (Широк.) — максим. (Теле)	Вертикальный сдвиг объектива От низа до верха
60"	122x91	145–200	-96--+5
80"	163x122	196–269	-128--+6
100"	203x152	247–339	-160--+8
120"	244x183	298–408	-192--+9
150"	305x229	375–511	-240--+11
180"	366x274	452–615	-288--+14
200"	406x305	503–684	-320--+15
300"	610x457	758–1030	-480--+23
500"	1016x762	1268–1721	-800--+38
800"	1626x1219	2034–2759	-1280--+61
1000"	2032x1524	2544–3450	-1600--+76

Единица измерения: см

Формат экрана 16:9		①	②
		Миним. (Широк.) — максим. (Теле)	Вертикальный сдвиг объектива От низа до верха
60"	133x75	159–219	-92–+17
80"	177x100	215–294	-123–+23
100"	221x125	270–370	-154–+29
120"	266x149	326–445	-184–+35
150"	332x187	409–558	-230–+44
180"	398x224	493–671	-276–+52
200"	443x249	548–746	-307–+58
300"	664x374	826–1123	-461–+87
500"	1107x623	1382–1876	-768–+145
800"	1771x996	2216–3006	-1229–+233

Единица измерения: см

Формат экрана 16:10		①	②
		Миним. (Широк.) — максим. (Теле)	Вертикальный сдвиг объектива От низа до верха
60"	129x81	155–213	-94–+13
80"	172x108	209–286	-125–+17
100"	215x135	263–359	-156–+22
120"	258x162	317–433	-187–+26
150"	323x202	398–543	-234–+32
180"	388x242	479–652	-281–+39
200"	431x269	533–726	-312–+43
300"	646x404	804–1092	-469–+65

Формат экрана 16:10		①	②
		Миним. (Широк.) — максим. (Теле)	Вертикальный сдвиг объектива От низа до верха
500"	1077x673	1345–1825	-781–+108
800"	1723x1077	2156–2924	-1249–+172

ELPLW08

Единица измерения: см

Формат экрана 4:3		①	②
		Миним. (Широк.) — максим. (Теле)	Вертикальный сдвиг объектива От низа до верха
60"	122x91	106–150	-96–+5
80"	163x122	143–201	-128–+6
100"	203x152	179–252	-160–+8
120"	244x183	216–304	-192–+9
150"	305x229	271–381	-240–+11
200"	406x305	362–510	-320–+15
300"	610x457	545–767	-480–+23
500"	1016x762	910–1281	-800–+38
800"	1626x1219	1459–2053	-1280–+61
1000"	2032x1524	1825–2567	-1600–+76

Единица измерения: см

Формат экрана 16:9		①	②
		Миним. (Широк.) — максим. (Теле)	Вертикальный сдвиг объектива От низа до верха
60"	133x75	116–163	-92–+17
80"	177x100	156–219	-123–+23
100"	221x125	195–275	-154–+29
120"	266x149	235–331	-184–+35
150"	332x187	295–416	-230–+44
200"	443x249	395–556	-307–+58
300"	664x374	594–836	-461–+87
500"	1107x623	992–1396	-768–+145
800"	1771x996	1590–2237	-1229–+233

Единица измерения: см

Формат экрана 16:10		①	②
		Миним. (Широк.) — максим. (Теле)	Вертикальный сдвиг объектива От низа до верха
60"	129x81	113–159	-94–+13
80"	172x108	151–213	-125–+17
100"	215x135	190–268	-156–+22
120"	258x162	229–322	-187–+26
150"	323x202	287–404	-234–+32
200"	431x269	384–540	-312–+43
300"	646x404	578–813	-469–+65
500"	1077x673	965–1358	-781–+108
800"	1723x1077	1547–2176	-1249–+172

ELPLM10/ELPLM06

Единица измерения: см

Формат экрана 4:3		①	②
		Миним. (Широк.) — максим. (Теле)	Вертикальный сдвиг объектива От низа до верха
60"	122x91	298–461	-96–+5
80"	163x122	401–619	-128–+6
100"	203x152	505–777	-160–+8
120"	244x183	609–935	-192–+9
150"	305x229	764–1172	-240–+11
180"	366x274	919–1409	-288–+14
200"	406x305	1023–1567	-320–+15
300"	610x457	1541–2358	-480–+23
500"	1016x762	2578–3938	-800–+38
800"	1626x1219	4132–6309	-1280–+61
1000"	2032x1524	5169–7890	-1600–+76

Единица измерения: см

Формат экрана 16:9		①	②
		Миним. (Широк.) — максим. (Теле)	Вертикальный сдвиг объектива От низа до верха
60"	133x75	325–503	-92–+17
80"	177x100	438–676	-123–+23
100"	221x125	551–848	-154–+29
120"	266x149	664–1020	-184–+35
150"	332x187	834–1278	-230–+44
180"	398x224	1003–1537	-276–+52

Формат экрана 16:9		①	②
		Миним. (Широк.) — максим. (Теле)	Вертикальный сдвиг объектива От низа до верха
200"	443x249	1116–1709	-307–+58
300"	664x374	1680–2570	-461–+87
500"	1107x623	2810–4292	-768–+145
800"	1771x996	4503–6875	-1229–+233

Единица измерения: см

Формат экрана 16:10		①	②
		Миним. (Широк.) — максим. (Теле)	Вертикальный сдвиг объектива От низа до верха
60"	129x81	316–490	-94–+13
80"	172x108	426–657	-125–+17
100"	215x135	536–825	-156–+22
120"	258x162	646–992	-187–+26
150"	323x202	811–1243	-234–+32
180"	388x242	975–1495	-281–+39
200"	431x269	1085–1662	-312–+43
300"	646x404	1635–2500	-469–+65
500"	1077x673	2733–4175	-781–+108
800"	1723x1077	4381–6689	-1249–+172

ELPLM11/ELPLM07

Единица измерения: см

Формат экрана 4:3		①	②
		Миним. (Широк.) — максим. (Теле)	Вертикальный сдвиг объектива От низа до верха
60"	122x91	431–668	-96–+5
80"	163x122	583–899	-128–+6
100"	203x152	735–1129	-160–+8
120"	244x183	887–1360	-192–+9
150"	305x229	1114–1706	-240–+11
180"	366x274	1342–2052	-288–+14
200"	406x305	1494–2283	-320–+15
300"	610x457	2253–3436	-480–+23
500"	1016x762	3771–5742	-800–+38
800"	1626x1219	6048–9201	-1280–+61
1000"	2032x1524	7566–11507	-1600–+76

Единица измерения: см

Формат экрана 16:9		①	②
		Миним. (Широк.) — максим. (Теле)	Вертикальный сдвиг объектива От низа до верха
60"	133x75	472–730	-92–+17
80"	177x100	637–981	-123–+23
100"	221x125	803–1233	-154–+29
120"	266x149	968–1484	-184–+35
150"	332x187	1216–1861	-230–+44
180"	398x224	1464–2238	-276–+52

Формат экрана 16:9		①	②
		Миним. (Широк.) — максим. (Теле)	Вертикальный сдвиг объектива От низа до верха
200"	443x249	1630–2489	-307–+58
300"	664x374	2457–3745	-461–+87
500"	1107x623	4110–6258	-768–+145
800"	1771x996	6591–10027	-1229–+233

Единица измерения: см

Формат экрана 16:10		①	②
		Миним. (Широк.) — максим. (Теле)	Вертикальный сдвиг объектива От низа до верха
60"	129x81	459–710	-94–+13
80"	172x108	620–954	-125–+17
100"	215x135	780–1199	-156–+22
120"	258x162	941–1443	-187–+26
150"	323x202	1183–1810	-234–+32
180"	388x242	1424–2176	-281–+39
200"	431x269	1585–2421	-312–+43
300"	646x404	2389–3643	-469–+65
500"	1077x673	3999–6088	-781–+108
800"	1723x1077	6412–9755	-1249–+172

ELPLL08/ELPLL07

Единица измерения: см

Формат экрана 4:3		①	②
		Миним. (Широк.) — максим. (Теле)	Вертикальный сдвиг объектива От низа до верха
60"	122x91	645–916	-96–+5
80"	163x122	871–1232	-128–+6
100"	203x152	1096–1547	-160–+8
120"	244x183	1322–1863	-192–+9
150"	305x229	1661–2337	-240–+11
180"	366x274	2000–2811	-288–+14
200"	406x305	2225–3127	-320–+15
300"	610x457	3354–4706	-480–+23
500"	1016x762	5612–7865	-800–+38
800"	1626x1219	8999–12603	-1280–+61
1000"	2032x1524	11256–15762	-1600–+76

Единица измерения: см

Формат экрана 16:9		①	②
		Миним. (Широк.) — максим. (Теле)	Вертикальный сдвиг объектива От низа до верха
60"	133x75	705–1001	-92–+17
80"	177x100	951–1345	-123–+23
100"	221x125	1197–1689	-154–+29
120"	266x149	1443–2033	-184–+35
150"	332x187	1812–2549	-230–+44
180"	398x224	2181–3065	-276–+52

Формат экрана 16:9		①	②
		Миним. (Широк.) — максим. (Теле)	Вертикальный сдвиг объектива От низа до верха
200"	443x249	2427–3409	-307–+58
300"	664x374	3657–5130	-461–+87
450"	996x560	5502–7711	-691–+131
500"	1107x623	6117–8572	-768–+145
800"	1771x996	9807–13734	-1229–+233

Единица измерения: см

Формат экрана 16:10		①	②
		Миним. (Широк.) — максим. (Теле)	Вертикальный сдвиг объектива От низа до верха
60"	129x81	685–973	-94–+13
80"	172x108	925–1307	-125–+17
100"	215x135	1164–1642	-156–+22
120"	258x162	1403–1977	-187–+26
150"	323x202	1762–2479	-234–+32
180"	388x242	2121–2982	-281–+39
200"	431x269	2361–3316	-312–+43
300"	646x404	3557–4991	-469–+65
500"	1077x673	5951–8339	-781–+108
800"	1723x1077	9541–13361	-1249–+172

ELPLR04

Единица измерения: см

Формат экрана: 4:3		①	②
60"	122x91	84	-46
80"	163x122	115	-61
100"	203x152	145	-76
120"	244x183	175	-91
150"	305x229	221	-114
180"	366x274	266	-137
200"	406x305	296	-152
300"	610x457	448	-229
500"	1016x762	751	-381
800"	1626x1219	1206	-610
1000"	2032x1524	1509	-762

Единица измерения: см

Формат экрана: 16:9		①	②
60"	133x75	92	-37
80"	177x100	125	-50
100"	221x125	158	-62
120"	266x149	191	-75
150"	332x187	241	-93
180"	398x224	291	-112
200"	443x249	324	-125
300"	664x374	489	-187
500"	1107x623	819	-311
800"	1771x996	1314	-498

Единица измерения: см

Формат экрана: 16:10		①	②
60"	129x81	90	-40
80"	172x108	122	-54
100"	215x135	154	-67
120"	258x162	186	-81
150"	323x202	234	-101
180"	388x242	283	-121
200"	431x269	315	-135
300"	646x404	475	-202
500"	1077x673	797	-337
800"	1723x1077	1279	-538

Единица измерения: мм

Тип объектива	①	
	②	③
ELPLW06/ELPLW04	90	100
ELPLM15/ELPLM09/ ELPLS04	140	150

* Гарантированная рабочая температура окружающей среды составляет менее 35°C.

Расстояние установки поляризатора (ELPPL01) (только для моделей EB-L1505UH/EB-L1500UH/ EB-L1495U/EB-L1490U/EB-L1515S/EB-L1510S)

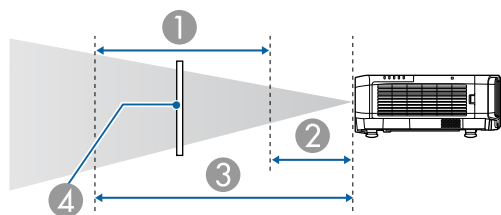

- ① Возможный диапазон установки поляризатора
- ② Кратчайшее расстояние от объектива до поляризатора
- ③ Наибольшее расстояние от объектива до поляризатора
- ④ Поляризатор (ELPPL01)

Гор/вер.искаж.

☛ "Гор/вер.искаж." [стр.70](#)

Тип объектива	Вертикально	Горизонтально
ELPLM15/ELPLM09/ ELPLS04	-44° до 44°	-30° до 30°
ELPLX02/ELPLX02W	-16° до 16°	-16° до 16°
ELPLU03	-28° до 28°	-28° до 28°
ELPLU04/ELPLU02	-31° до 31°	-30° до 30°
ELPLR04	-31° до 31°	-30° до 30°
ELPLW05	-41° до 41°	-30° до 30°
ELPLW06/ELPLW04	-41° до 41°	-30° до 30°
ELPLW08	-35° до 35°	-30° до 30°
ELPLM10/ELPLM06	-45° до 45°	-30° до 30°
ELPLM11/ELPLM07	-45° до 45°	-30° до 30°
ELPLL08/ELPLL07	-45° до 45°	-30° до 30°

Изогнут. поверхн.

☛ "Изогнут. поверхн." [стр.72](#)

В таблице выше приведены минимальные значения R/L по рисунку. (Примерное значение при проецировании с максимальным масштабированием. ELPLR04 сдвиг объектива не поддерживает.)

EB-L1755U/EB-L1750U/EB-L1505UH/EB-L1500UH/EB-L1495U/EB-L1490U

Горизонтально изогнутая поверхность (вогнутая)

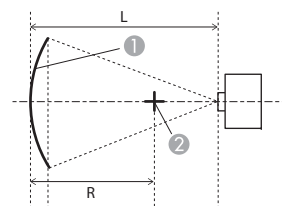

- ① Экран
- ② Центр круга, в котором изогнутая поверхность является дугой
- L Расстояние проецирования
- R Радиус круга, в котором изогнутая поверхность является дугой

Вид сверху

Тип объектива	Вертикальный сдвиг объектива: Исходное положение	Вертикальный сдвиг объектива: Сверху
	<p>Вид сбоку</p>	<p>Вид сбоку</p>
ELPLM15/ELPLM09/ ELPLS04	0,27	0,28
ELPLX02/ELPLX02W	-	2,84
ELPLU03	0,40	0,40
ELPLU04/ELPLU02	0,45	0,53
ELPLR04	0,43	-
ELPLW05	0,41	0,41
ELPLW06/ELPLW04	0,33	0,34

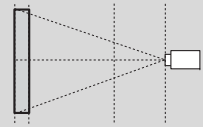
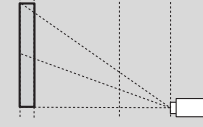
Тип объектива	Вертикальный сдвиг объектива: Исходное положение	Вертикальный сдвиг объектива: Сверху
	 <p>Вид сбоку</p>	 <p>Вид сбоку</p>
ELPLW08	0,39	0,40
ELPLM10/ELPLM06	0,19	0,20
ELPLM11/ELPLM07	0,14	0,14
ELPLL08/ELPLL07	0,10	0,10

Горизонтально изогнутая поверхность (выпуклая)

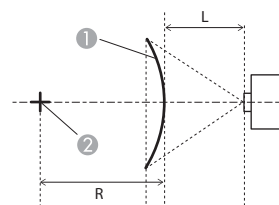

- ① Экран
- ② Центр круга, в котором изогнутая поверхность является дугой

- L Расстояние проецирования
- R Радиус круга, в котором изогнутая поверхность является дугой

Вид сверху

Тип объектива	Вертикальный сдвиг объектива: Исходное положение	Вертикальный сдвиг объектива: Сверху
	 <p>Вид сбоку</p>	 <p>Вид сбоку</p>
ELPLM15/ELPLM09/ ELPLS04	0,52	0,54
ELPLX02/ELPLX02W	-	8,2
ELPLU03	3,52	3,52
ELPLU04/ELPLU02	2,22	2,35
ELPLR04	1,89	-
ELPLW05	1,63	1,64
ELPLW06/ELPLW04	0,79	0,82
ELPLW08	1,32	1,39
ELPLM10/ELPLM06	0,29	0,30

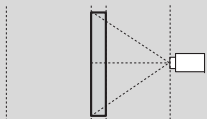
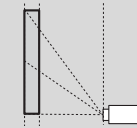
Тип объектива	Вертикальный сдвиг объектива: Исходное положение  Вид сбоку	Вертикальный сдвиг объектива: Сверху  Вид сбоку
ELPLM11/ELPLM07	0,18	0,19
ELPLL08/ELPLL07	0,12	0,12

Вертикально изогнутая поверхность (вогнутая)

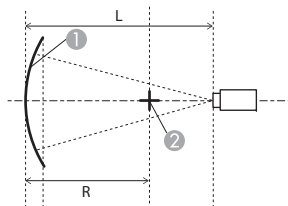

- ① Экран
- ② Центр круга, в котором изогнутая поверхность является дугой
- L Расстояние проецирования
- R Радиус круга, в котором изогнутая поверхность является дугой

Вид сбоку

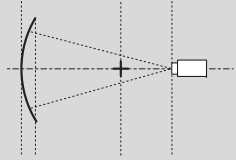
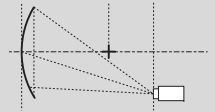
Тип объектива	Вертикальный сдвиг объектива: Исходное положение  Вид сбоку	Вертикальный сдвиг объектива: Сверху  Вид сбоку
ELPLM15/ELPLM09/ ELPLS04	0,19	0,22
ELPLX02/ELPLX02W	-	2,09
ELPLU03	0,31	0,32
ELPLU04/ELPLU02	0,37	0,63
ELPLR04	0,35	-
ELPLW05	0,33	0,35
ELPLW06/ELPLW04	0,24	0,29
ELPLW08	0,31	0,42
ELPLM10/ELPLM06	0,13	0,15
ELPLM11/ELPLM07	0,10	0,11
ELPLL08/ELPLL07	0,08	0,08

Вертикально изогнутая поверхность (выпуклая)

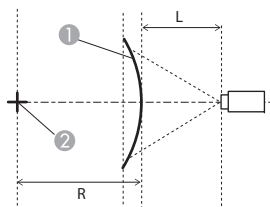

- ① Экран
- ② Центр круга, в котором изогнутая поверхность является дугой
- L Расстояние проецирования
- R Радиус круга, в котором изогнутая поверхность является дугой

Вид сбоку

Тип объектива	Вертикальный сдвиг объектива: Исходное положение	Вертикальный сдвиг объектива: Сверху
	<p>Вид сбоку</p>	<p>Вид сбоку</p>
ELPLM11/ELPLM07	0,11	0,12
ELPLL08/ELPLL07	0,08	0,08

Тип объектива	Вертикальный сдвиг объектива: Исходное положение	Вертикальный сдвиг объектива: Сверху
	<p>Вид сбоку</p>	<p>Вид сбоку</p>
ELPLM15/ELPLM09/ ELPLS04	0,28	0,33
ELPLX02/ELPLX02W	-	4,22
ELPLU03	0,87	0,92
ELPLU04/ELPLU02	1,10	1,29
ELPLR04	0,94	-
ELPLW05	0,82	0,85
ELPLW06/ELPLW04	0,41	0,48
ELPLW08	0,68	0,80
ELPLM10/ELPLM06	0,16	0,19

EB-L1715S/EB-L1710S/EB-L1515S/EB-L1510S

Горизонтально изогнутая поверхность (вогнутая)

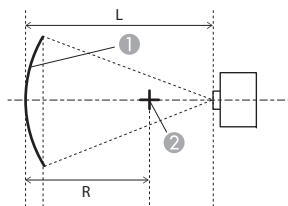

- ① Экран
 - ② Центр круга, в котором изогнутая поверхность является дугой
- L Расстояние проецирования
R Радиус круга, в котором изогнутая поверхность является дугой

Вид сверху

Тип объектива	Вертикальный сдвиг объектива: Исходное положение  Вид сбоку	Вертикальный сдвиг объектива: Сверху  Вид сбоку
ELPLM15/ELPLM09/ ELPLS04	0,27	0,28
ELPLX02/ELPLX02W	-	2,19
ELPLU03	0,41	0,41
ELPLU04/ELPLU02	0,46	0,66
ELPLR04	0,43	-
ELPLW05	0,41	0,41
ELPLW06/ELPLW04	0,33	0,33
ELPLW08	0,39	0,44

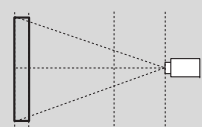
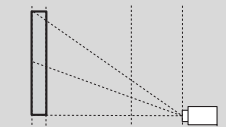
Тип объектива	Вертикальный сдвиг объектива: Исходное положение  Вид сбоку	Вертикальный сдвиг объектива: Сверху  Вид сбоку
ELPLM10/ELPLM06	0,19	0,20
ELPLM11/ELPLM07	0,14	0,14
ELPLL08/ELPLL07	0,10	0,10

Горизонтально изогнутая поверхность (выпуклая)

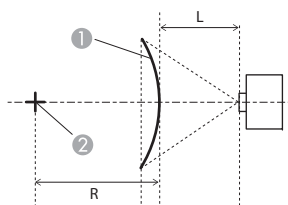

- ① Экран
- ② Центр круга, в котором изогнутая поверхность является дугой
- L Расстояние проецирования
- R Радиус круга, в котором изогнутая поверхность является дугой

Вид сверху

Тип объектива	Вертикальный сдвиг объектива: Исходное положение Вид сбоку	Вертикальный сдвиг объектива: Сверху Вид сбоку
ELPLM15/ELPLM09/ ELPLS04	0,52	0,54
ELPLX02/ELPLX02W	-	7,67
ELPLU03	3,52	3,52
ELPLU04/ELPLU02	2,22	2,32
ELPLR04	1,90	-
ELPLW05	1,62	1,63
ELPLW06/ELPLW04	0,79	0,81
ELPLW08	1,33	1,37
ELPLM10/ELPLM06	0,29	0,30

Тип объектива	Вертикальный сдвиг объектива: Исходное положение Вид сбоку	Вертикальный сдвиг объектива: Сверху Вид сбоку
ELPLM11/ELPLM07	0,19	0,19
ELPLL08/ELPLL07	0,12	0,12

Вертикально изогнутая поверхность (вогнутая)

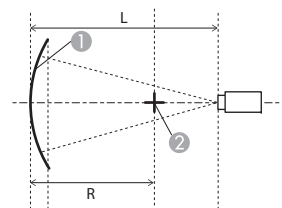

- ① Экран
- ② Центр круга, в котором изогнутая поверхность является дугой
- L Расстояние проецирования
- R Радиус круга, в котором изогнутая поверхность является дугой

Вид сбоку

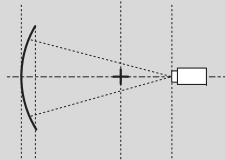
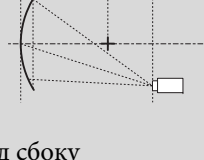

Тип объектива	Вертикальный сдвиг объектива: Исходное положение	Вертикальный сдвиг объектива: Сверху
		 Вид сбоку
	Вид сбоку	
ELPLM15/ELPLM09/ ELPLS04	0,19	0,22
ELPLX02/ELPLX02W	-	1,47
ELPLU03	0,30	0,31
ELPLU04/ELPLU02	0,37	0,55
ELPLR04	0,35	-
ELPLW05	0,33	0,34
ELPLW06/ELPLW04	0,24	0,29
ELPLW08	0,31	0,40
ELPLM10/ELPLM06	0,13	0,15
ELPLM11/ELPLM07	0,10	0,11
ELPLL08/ELPLL07	0,07	0,08

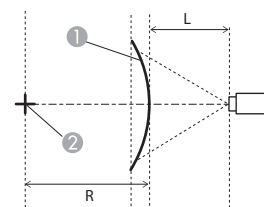
Вертикально изогнутая поверхность (выпуклая)

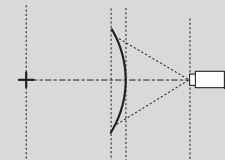

- ① Экран
- ② Центр круга, в котором изогнутая поверхность является дугой
- L Расстояние проецирования
- R Радиус круга, в котором изогнутая поверхность является дугой

Вид сбоку

Тип объектива	Вертикальный сдвиг объектива: Исходное положение	Вертикальный сдвиг объектива: Сверху
		 Вид сбоку
	Вид сбоку	
ELPLM15/ELPLM09/ ELPLS04	0,26	0,32
ELPLX02/ELPLX02W	-	3,89
ELPLU03	0,76	0,79
ELPLU04/ELPLU02	1,02	1,27
ELPLR04	0,87	-
ELPLW05	0,75	0,77
ELPLW06/ELPLW04	0,38	0,47
ELPLW08	0,63	0,78
ELPLM10/ELPLM06	0,16	0,19

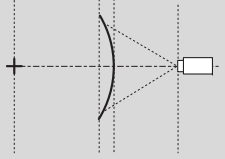
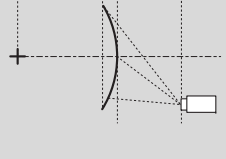
Тип объектива	Вертикальный сдвиг объектива: Исходное положение	Вертикальный сдвиг объектива: Сверху
	 Вид сбоку	 Вид сбоку
ELPLM11/ELPLM07	0,11	0,12
ELPLL08/ELPLL07	0,08	0,08

EB-L1755U/EB-L1750U/EB-L1505UH/EB-L1500UH/EB-L1495U/EB-L1490U

Вогнутая горизонтальная угловая коррекция (коррекция двусторонней симметрии с использованием углов в качестве осевой линии)

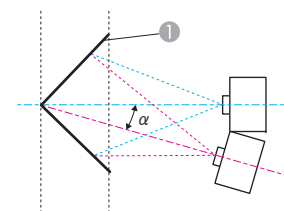

- ① Экран
- α Угол возможного перемещения проектора

Вид сверху

Угол стены

☞ "Угол стены" [стр.77](#)

Значение α на рисунке — это максимальный угол, на который можно переместить проектор. Подробные значения приведены в таблице ниже. (Примерное значение при проецировании с максимальным масштабированием. ELPLR04 сдвиг объектива не поддерживает.)

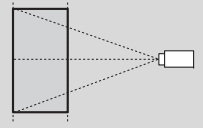
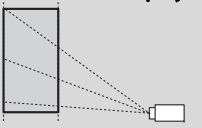
Тип объектива	Вертикальный сдвиг объектива: Исходное положение	Вертикальный сдвиг объектива: Сверху
	 Вид сбоку	 Вид сбоку
ELPLM15/ELPLM09/ ELPLS04	31°	25°
ELPLX02/ELPLX02W	-	-
ELPLU03	30°	23°
ELPLU04/ELPLU02	29°	11°
ELPLR04	30°	-
ELPLW05	30°	24°
ELPLW06/ELPLW04	32°	21°
ELPLW08	31°	16°
ELPLM10/ELPLM06	30°	30°

Тип объектива	Вертикальный сдвиг объектива: Исходное положение Вид сбоку	Вертикальный сдвиг объектива: Сверху Вид сбоку
ELPLM11/ELPLM07	29°	29°
ELPLL08/ELPLL07	29°	28°

Выпуклая горизонтальная угловая коррекция (коррекция двусторонней симметрии с использованием углов в качестве осевой линии)

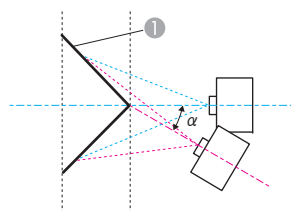

Вид сверху

- ① Экран
- α Угол возможного перемещения проектора

Тип объектива	Вертикальный сдвиг объектива: Исходное положение Вид сбоку	Вертикальный сдвиг объектива: Сверху Вид сбоку
ELPLM15/ELPLM09/ ELPLS04	15°	15°

Тип объектива	Вертикальный сдвиг объектива: Исходное положение Вид сбоку	Вертикальный сдвиг объектива: Сверху Вид сбоку
ELPLX02/ELPLX02W	-	-
ELPLU03	1°	1°
ELPLU04/ELPLU02	0°	*
ELPLR04	1°	-
ELPLW05	3°	3°
ELPLW06/ELPLW04	11°	11°
ELPLW08	5°	5°
ELPLM10/ELPLM06	19°	19°
ELPLM11/ELPLM07	22°	21°
ELPLL08/ELPLL07	23°	23°

*Точная коррекция невозможна. Переведите объектив в исходное положение.

Вогнутая вертикальная угловая коррекция (коррекция двусторонней симметрии с использованием углов в качестве осевой линии)

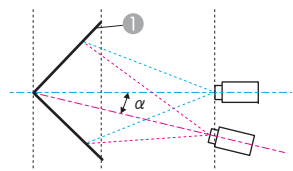

1 Экран

α Угол возможного перемещения проектора

Вид сбоку

Выпуклая вертикальная угловая коррекция (коррекция двусторонней симметрии с использованием углов в качестве осевой линии)

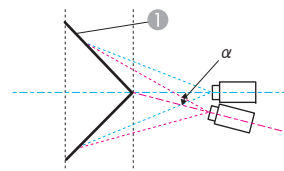

1 Экран

α Угол возможного перемещения проектора

Вид сбоку

Тип объектива	Вертикальный сдвиг объектива: Исходное положение	Вертикальный сдвиг объектива: Сверху
	 Вид сбоку	 Вид сбоку
ELPLM15/ELPLM09/ ELPLS04	29°	14°
ELPLX02/ELPLX02W	-	-
ELPLU03	32°	20°
ELPLU04/ELPLU02	33°	2°
ELPLR04	32°	-
ELPLW05	32°	21°
ELPLW06/ELPLW04	31°	13°
ELPLW08	32°	9°
ELPLM10/ELPLM06	25°	16°
ELPLM11/ELPLM07	24°	17°
ELPLL08/ELPLL07	23°	19°

Тип объектива	Вертикальный сдвиг объектива: Исходное положение	Вертикальный сдвиг объектива: Сверху
	 Вид сбоку	 Вид сбоку
ELPLM15/ELPLM09/ ELPLS04	20°	8°
ELPLX02/ELPLX02W	-	-
ELPLU03	11°	2°
ELPLU04/ELPLU02	9°	*
ELPLR04	11°	-
ELPLW05	12°	3°
ELPLW06/ELPLW04	17°	3°
ELPLW08	14°	-
ELPLM10/ELPLM06	22°	13°
ELPLM11/ELPLM07	22°	16°

Тип объектива	Вертикальный сдвиг объектива: Исходное положение	Вертикальный сдвиг объектива: Сверху
	<p>Вид сбоку</p>	<p>Вид сбоку</p>
ELPLL08/ELPLL07	22°	17°

*Точная коррекция невозможна. Переведите объектив в исходное положение.

EB-L1715S/EB-L1710S/EB-L1515S/EB-L1510S

Вогнутая горизонтальная угловая коррекция (коррекция двусторонней симметрии с использованием углов в качестве осевой линии)

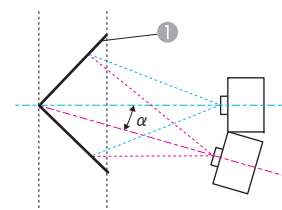

① Экран

α Угол возможного перемещения проектора

Вид сверху

Тип объектива	Вертикальный сдвиг объектива: Исходное положение	Вертикальный сдвиг объектива: Сверху
	<p>Вид сбоку</p>	<p>Вид сбоку</p>
ELPLM15/ELPLM09/ ELPLS04	31°	22°
ELPLX02/ELPLX02W	-	-
ELPLU03	26°	21°
ELPLU04/ELPLU02	25°	6°
ELPLR04	26°	-
ELPLW05	27°	22°
ELPLW06/ELPLW04	31°	18°
ELPLW08	29°	12°
ELPLM10/ELPLM06	30°	28°
ELPLM11/ELPLM07	29°	29°

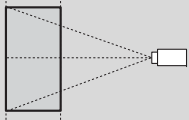
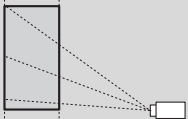
Тип объектива	Вертикальный сдвиг объектива: Исходное положение	Вертикальный сдвиг объектива: Сверху
	 Вид сбоку	 Вид сбоку
ELPLL08/ELPLL07	29°	29°

Выпуклая горизонтальная угловая коррекция (коррекция двусторонней симметрии с использованием углов в качестве осевой линии)

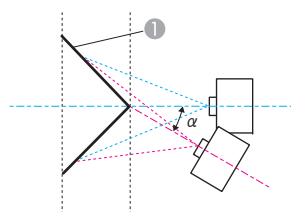

① Экран

α Угол возможного перемещения проектора

Вид сверху

Тип объектива	Вертикальный сдвиг объектива: Исходное положение	Вертикальный сдвиг объектива: Сверху
	 Вид сбоку	 Вид сбоку
ELPLU03	1°	1°
ELPLU04/ELPLU02	-	-
ELPLR04	1°	-
ELPLW05	2°	2°
ELPLW06/ELPLW04	11°	10°
ELPLW08	5°	1°
ELPLM10/ELPLM06	19°	19°
ELPLM11/ELPLM07	22°	21°
ELPLL08/ELPLL07	23°	23°

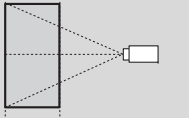
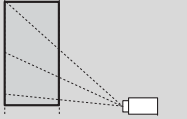
Тип объектива	Вертикальный сдвиг объектива: Исходное положение	Вертикальный сдвиг объектива: Сверху
	 Вид сбоку	 Вид сбоку
ELPLM15/ELPLM09/ ELPLS04	15°	15°
ELPLX02/ELPLX02W	-	-

Вогнутая вертикальная угловая коррекция (коррекция двусторонней симметрии с использованием углов в качестве осевой линии)

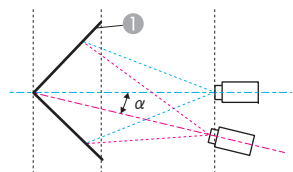

1 Экран

α Угол возможного перемещения проектора

Вид сбоку

Выпуклая вертикальная угловая коррекция (коррекция двусторонней симметрии с использованием углов в качестве осевой линии)

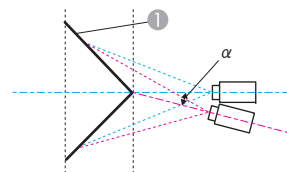

1 Экран

α Угол возможного перемещения проектора

Вид сбоку

Тип объектива	Вертикальный сдвиг объектива: Исходное положение	Вертикальный сдвиг объектива: Сверху
	Вид сбоку	Вид сбоку
ELPLM15/ELPLM09/ ELPLS04	30°	17°
ELPLX02/ELPLX02W	-	-
ELPLU03	32°	24°
ELPLU04/ELPLU02	33°	3°
ELPLR04	32°	-
ELPLW05	32°	25°
ELPLW06/ELPLW04	31°	14°
ELPLW08	32°	10°
ELPLM10/ELPLM06	27°	19°
ELPLM11/ELPLM07	26°	20°
ELPLL08/ELPLL07	26°	21°

Тип объектива	Вертикальный сдвиг объектива: Исходное положение	Вертикальный сдвиг объектива: Сверху
	Вид сбоку	Вид сбоку
ELPLM15/ELPLM09/ ELPLS04	20°	8°
ELPLX02/ELPLX02W	-	-
ELPLU03	10°	4°
ELPLU04/ELPLU02	8°	*
ELPLR04	10°	-
ELPLW05	12°	6°
ELPLW06/ELPLW04	17°	3°
ELPLW08	14°	-
ELPLM10/ELPLM06	22°	14°
ELPLM11/ELPLM07	24°	18°

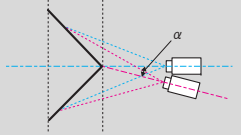
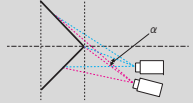
Тип объектива	Вертикальный сдвиг объектива: Исходное положение  Вид сбоку	Вертикальный сдвиг объектива: Сверху  Вид сбоку
ELPLL08/ELPLL07	24°	20°

*Точная коррекция невозможна. Переведите объектив в исходное положение.

EB-L1755U/EB-L1750U/EB-L1505UH/EB-L1500UH/EB-L1495U/EB-L1490U

Если разрешение входящих сигналов превышает разрешение панели проектора, качество изображения может ухудшиться.

Поддерживаются сигналы с метками.

Сигнал Тип	Сигнал Формат	Разреше- ние (Точка)		Верти- каль- ная син- хрони- зация (Гц)	Компьютер/ BNC		HDMI			HDBaseT			DVI-D						
					RGB	YCbCr	RGB (8 бит)	YCbCr (8 бит)			RGB (8 бит)	YCbCr (8 бит)			RGB (8 бит)	YCbCr (8 бит)			
								4:4:4	4:2:2	4:2:0		4:4:4	4:2:2	4:2:0		4:4:4	4:2:2		
PC	VGA	640	480	60	✓		✓				✓				✓				
				72	✓														
				75	✓														
				85	✓														
	SVGA	800	600	60	✓		✓				✓					✓			
				72	✓														
				75	✓														
				85	✓														
	XGA	1024	768	60	✓		✓				✓					✓			
				70	✓														
				75	✓														
				85	✓														
	WXGA	1280	768	60	✓														
				800	60	✓		✓				✓					✓		
					75	✓													
		1366	768	60	✓		✓				✓					✓			
75				✓															
WXGA+	1440	900	60	✓		✓				✓				✓					

Сиг- нал Тип	Сигнал Формат	Разреше- ние (Точка)		Верти- каль- ная син- хрони- зация (Гц)	Компьютер/ BNC		HDMI			HDBaseT			DVI-D						
					RGB	YCbCr	RGB (8 бит)	YCbCr (8 бит)			RGB (8 бит)	YCbCr (8 бит)			RGB (8 бит)	YCbCr (8 бит)			
								4:4:4	4:2:2	4:2:0		4:4:4	4:2:2	4:2:0		4:4:4	4:2:2		
				75	✓														
				85	✓														
	WXGA++	1600	900	60	✓		✓			✓				✓					
	SXGA	1152	864	70	✓														
						75	✓												
						85	✓												
			1280	960	60	✓		✓			✓				✓				
							75	✓											
							85	✓											
			1280	1024	60	✓		✓			✓				✓				
							75	✓											
							85	✓											
	SXGA+	1400	1050	60	✓		✓			✓				✓					
							75	✓											
	WSXGA+	1680	1050	60	✓ *2		✓			✓				✓					
	UXGA	1600	1200	60	✓		✓			✓				✓					
	1920x1080	1920	1080	50	✓		✓			✓				✓					
							60	✓		✓			✓				✓		
	WUXGA RB*1	1920	1200	60	✓		✓			✓				✓					
	QXGA	2048	1536	60			✓			✓									
	WQHD	2560	1440	60			✓			✓									
	WQXGA RB*1	2560	1600	60			✓			✓									



Сиг- нал Тип	Сигнал Формат	Разреше- ние (Точка)		Верти- каль- ная син- хрони- зация (Гц)	Компьютер/ BNC		HDMI			HDBaseT			DVI-D				
					RGB	YCbCr	RGB (8 бит)	YCbCr (8 бит)			RGB (8 бит)	YCbCr (8 бит)			RGB (8 бит)	YCbCr (8 бит)	
								4:4:4	4:2:2	4:2:0		4:4:4	4:2:2	4:2:0		4:4:4	4:2:2
SD	SDTV (480i)	720	480	59,94		✓	✓	✓	✓		✓	✓	✓		✓	✓	✓
	SDTV (576i)	720	576	50		✓	✓	✓	✓		✓	✓	✓		✓	✓	✓
	SDTV (480p)	720	480	59,94	✓	✓	✓	✓	✓		✓	✓	✓		✓	✓	✓
	SDTV (576p)	720	576	50	✓	✓	✓	✓	✓		✓	✓	✓		✓	✓	✓
HD	HDTV (720p)	1280	720	50	✓	✓	✓	✓	✓		✓	✓	✓		✓	✓	✓
				59,94	✓	✓	✓	✓	✓		✓	✓	✓		✓	✓	✓
				60	✓	✓	✓	✓	✓		✓	✓	✓		✓	✓	✓
	HDTV (1080i)	1920	1080	50		✓	✓	✓	✓		✓	✓	✓		✓	✓	✓
				59,94		✓	✓	✓	✓		✓	✓	✓		✓	✓	✓
				60		✓	✓	✓	✓		✓	✓	✓		✓	✓	✓
	HDTV (1080p)	1920	1080	23,98			✓	✓	✓		✓	✓	✓		✓	✓	✓
				24			✓	✓	✓		✓	✓	✓		✓	✓	✓
				29,97			✓	✓	✓		✓	✓	✓		✓	✓	✓
				30			✓	✓	✓		✓	✓	✓		✓	✓	✓
50				✓		✓	✓	✓		✓	✓	✓		✓	✓	✓	
59,94				✓		✓	✓	✓		✓	✓	✓		✓	✓	✓	
4K	3840x2160	3840	2160	23,98			✓	✓	✓		✓	✓	✓				
				24			✓	✓	✓		✓	✓	✓				
				25			✓	✓	✓		✓	✓	✓				
				29,97			✓	✓	✓		✓	✓	✓				
				30			✓	✓	✓		✓	✓	✓				

Сигнал Тип	Сигнал Формат	Разрешение (Точка)		Вертикальная синхронизация (Гц)	Компьютер/ BNC		HDMI			HDBaseT			DVI-D						
					RGB	YCbCr	RGB (8 бит)	YCbCr (8 бит)			RGB (8 бит)	YCbCr (8 бит)			RGB (8 бит)	YCbCr (8 бит)			
								4:4:4	4:2:2	4:2:0		4:4:4	4:2:2	4:2:0		4:4:4	4:2:2		
				50						✓									
				59,94						✓									
				60						✓									
	4096x2160 SMPTE	4096	2160	23,98			✓	✓	✓		✓	✓	✓						
				24			✓	✓	✓		✓	✓	✓						
				50								✓				✓			
				59,94									✓				✓		
				60									✓				✓		

*1 На основе VESA CVT-RB (Уменьшенное затемнение)

*2 Только при установке значения **Широк.** для параметра **Разрешение** в меню Сигнал.

SDI

Режим	Сигнал Формат	Разрешение (Точка)		Вертикальная синхронизация (Гц)	SDI	
					YCbCr (10 бит)	Уровень
SD-SDI	SDTV (480i)	720	480	59,94	✓	-
	SDTV (576i)	720	576	50	✓	-
HD-SDI	HDTV (720p)	1280	720	50	✓	-
				59,94	✓	-
				60	✓	-

Режим	Сигнал Формат	Разреше- ние (Точка)		Верти- каль- ная син- хрони- зация (Гц)	SDI	
					YCbCr (10 бит)	Уро- вень
					4:2:2	
	HDTV (1080i)	1920	1080	50	✓	-
				59,94	✓	-
				60	✓	-
	HDTV (1080p)	1920	1080	23,98	✓	-
				24	✓	-
				25	✓	-
				29,97	✓	-
3G-SDI	HDTV (1080p)	1920	1080	50	✓	A
				59,94	✓	A
				60	✓	A

EB-L1715S/EB-L1710S/EB-L1515S/EB-L1510S

Если разрешение входящих сигналов превышает разрешение панели проектора, качество изображения может ухудшиться.

Поддерживаются сигналы с метками.

Сиг- нал Тип	Сигнал Формат	Разреше- ние (Точка)		Верти- каль- ная син- хрони- зация (Гц)	Компьютер/ BNC		HDMI			HDBaseT			DVI-D				
					RGB	YCbCr	RGB (8 бит)	YCbCr (8 бит)			RGB (8 бит)	YCbCr (8 бит)			RGB (8 бит)	YCbCr (8 бит)	
								4:4:4	4:2:2	4:2:0		4:4:4	4:2:2	4:2:0		4:4:4	4:2:2
PC	VGA	640	480	60	✓		✓				✓				✓		

Сиг- нал Тип	Сигнал Формат	Разреше- ние (Точка)		Верти- каль- ная син- хрони- зация (Гц)	Компьютер/ BNC		HDMI			HDBaseT			DVI-D				
					RGB	YCbCr	RGB (8 бит)	YCbCr (8 бит)			RGB (8 бит)	YCbCr (8 бит)			RGB (8 бит)	YCbCr (8 бит)	
								4:4:4	4:2:2	4:2:0		4:4:4	4:2:2	4:2:0		4:4:4	4:2:2
	HDTV (1080p)	1920	1080	59,94		✓	✓	✓	✓		✓	✓	✓		✓	✓	✓
				60		✓	✓	✓	✓		✓	✓	✓		✓	✓	✓
				23,98			✓	✓	✓		✓	✓	✓		✓	✓	✓
				24			✓	✓	✓		✓	✓	✓		✓	✓	✓
				29,97			✓	✓	✓		✓	✓	✓		✓	✓	✓
				30			✓	✓	✓		✓	✓	✓		✓	✓	✓
				50	✓		✓	✓	✓		✓	✓	✓		✓	✓	✓
				59,94	✓		✓	✓	✓		✓	✓	✓		✓	✓	✓
				60	✓		✓	✓	✓		✓	✓	✓		✓	✓	✓

*1 На основе VESA CVT-RB (Уменьшенное затемнение)

*2 Только при установке значения **Широк.** для параметра **Разрешение** в меню Сигнал.

Общие технические данные проектора

Название устройства	EB-L1755U EB-L1750U	EB-L1505UH EB-L1500UH	EB-L1495U EB-L1490U	EB-L1715S EB-L1710S	EB-L1515S EB-L1510S
Размеры	586 (Ш) x 185 (В) x 492 (Г) мм (не включая выступающие части)				
Размер ЖК-панели	Широкоэкранный 1,03"			1,06"	
Способ отображения	Активная матрица TFT из поликристаллического кремния				
Разрешение	2 304 000 WUXGA (1920 (Ш) x 1200 (В) точек) x 3			1 470 000 SXGA+ (1400 (Ш) x 1050 (В) точек) x 3	
Регулировка фокусного расстояния	Автоматическая				
Регулировка увеличения*1	Автоматическая (1-1,61)				
Сдвиг объектива*2	Автоматический (максимальное вертикальное направление: приближ. 60%, максимальное горизонтальное направление: приближ. 18%)*3			Автоматический (максимальное вертикальное направление: приближ. 55%, максимальное горизонтальное направление: приближ. 19%)*4	
Источник света	Лазерный диод				
Выходная мощность источника света	288 Вт	252 Вт		288 Вт	252 Вт
Длина волны	450–460 нм				
Расчетный срок службы источника света*5	Приблизительно 20 000 часов (Режим света: Обычный, Тихий) Приблизительно 30 000 часов (Режим света: Расширенный)				
Источник питания	100–240 В перем. тока ±10% 50/60 Гц, 11,0– 4,7А	100–240 В перем. тока ±10% 50/60 Гц, 9,6–4,2А	100–240 В перем. тока ±10% 50/60 Гц, 6,5–2,9А	100–240 В перем. тока ±10% 50/60 Гц, 11,0– 4,7А	100–240 В перем. тока ±10% 50/60 Гц, 9,6–4,2А

Потребляемая мощность	Зона напряжения от 100 до 120 В	Номинально потребляемая мощность: 1082 Вт Потребляемая мощность в режиме ожидания (Связь вкл.): 2,0 Вт Потребляемая мощность в режиме ожидания (Связь откл.): 0,3 Вт	Номинально потребляемая мощность: 955 Вт Потребляемая мощность в режиме ожидания (Связь вкл.): 2,0 Вт Потребляемая мощность в режиме ожидания (Связь откл.): 0,3 Вт	Номинально потребляемая мощность: 645 Вт Потребляемая мощность в режиме ожидания (Связь вкл.): 2,0 Вт Потребляемая мощность в режиме ожидания (Связь откл.): 0,3 Вт	Номинально потребляемая мощность: 1082 Вт Потребляемая мощность в режиме ожидания (Связь вкл.): 2,0 Вт Потребляемая мощность в режиме ожидания (Связь откл.): 0,3 Вт	Номинально потребляемая мощность: 955 Вт Потребляемая мощность в режиме ожидания (Связь вкл.): 2,0 Вт Потребляемая мощность в режиме ожидания (Связь откл.): 0,3 Вт
	Зона напряжения от 220 до 240 В	Номинально потребляемая мощность: 1024 Вт Потребляемая мощность в режиме ожидания (Связь вкл.): 2,0 Вт Потребляемая мощность в режиме ожидания (Связь откл.): 0,3 Вт	Номинально потребляемая мощность: 908 Вт Потребляемая мощность в режиме ожидания (Связь вкл.): 2,0 Вт Потребляемая мощность в режиме ожидания (Связь откл.): 0,3 Вт	Номинально потребляемая мощность: 626 Вт Потребляемая мощность в режиме ожидания (Связь вкл.): 2,0 Вт Потребляемая мощность в режиме ожидания (Связь откл.): 0,3 Вт	Номинально потребляемая мощность: 1024 Вт Потребляемая мощность в режиме ожидания (Связь вкл.): 2,0 Вт Потребляемая мощность в режиме ожидания (Связь откл.): 0,3 Вт	Номинально потребляемая мощность: 908 Вт Потребляемая мощность в режиме ожидания (Связь вкл.): 2,0 Вт Потребляемая мощность в режиме ожидания (Связь откл.): 0,3 Вт
Рабочая высота		0–3048 м над уровнем моря				
Рабочая температура		От 0 до +50 °С*6 (при высоте над уровнем моря от 0 до 1500 м, без конденсации) От 0 до +45 °С*6 (при высоте над уровнем моря от 1501 до 3048 м, без конденсации)				
Температура хранения		-10 до +60 °С (без конденсации)				
Масса*1		Приблизительно 24 кг				

*1 Технические характеристики указаны для устройства, к которому присоединен ELPLM15.

*2 ELPLR04 сдвиг объектива не поддерживает.

*3 ELPLU03/ELPLW05 допускает смещение по вертикали максимум на 24% и по горизонтали максимум на 10%.

ELPLX02/ELPLX02W имеет максимальное верхнее направление приблизительно 20%, максимальное нижнее направление приблизительно 5% и максимальное горизонтальное направление приблизительно 15%.

*4 ELPLU03/ELPLW05 допускает смещение по вертикали максимум на 16% и по горизонтали максимум на 9%.

ELPLX02/ELPLX02W имеет максимальное вертикальное направление приблизительно 5% и максимальное горизонтальное направление приблизительно 5%.

*5 приблизительное время до момента снижения яркости источника света наполовину.

(При условии, что проектор эксплуатируется в атмосфере с взвешенными частицами меньше чем 0,04–0,2 мг/м³. Расчетное время зависит от использования и условий эксплуатации проектора.)

*6 При высокой температуре окружающей среды яркость автоматически снижается.

(Приблизительно 40°С при высоте над уровнем моря от 0 до 1500 м, приблизительно 35°С от 1501 до 3048 м; однако эти значения могут меняться в зависимости от условий окружающей среды и других факторов.)

Название устройства			EB-L1755U EB-L1750U	EB-L1505UH EB-L1500UH	EB-L1495U EB-L1490U	EB-L1715S EB-L1710S	EB-L1515S EB-L1510S
Разъемы	Порт Computer	1	Синий Mini D-Sub15-контактов (гнездовой)				
	Порт Audio1	1	Стерефонический мини-штекер (3,5Ф)				
	Порт BNC	1	5BNC (гнездовой)				
	Порт Audio2	1	Стерефонический мини-штекер (3,5Ф)				
	Порт DVI-D	1	DVI-D 24-контактный, одинарный, с поддержкой HDCP				
	Порт HDMI	1	HDMI HDCP2.2 (звук передается только с помощью импульсно-кодовой модуляции)			HDMI HDCP (звук передается только с помощью импульсно-кодовой модуляции)	
	Порт Audio3	1	Стерефонический мини-штекер (3,5Ф)				
	Порт Audio Out	1	Стерефонический мини-штекер (3,5Ф)				
	Порт Monitor Out	1	Черный Mini D-Sub15-pin (гнездовой)				
	Порт HDBaseT	1	RJ-45 (поддерживается HDCP2.2)			RJ-45 (поддерживается HDCP)	
	Порт LAN	1	RJ-45				
	Входной порт SDI	1	1BNC (гнездовой)			-	
	Порт Service*	1	Разъем USB (тип B)				
	Порт RS-232C	1	9-контактный Mini D-Sub (штекер)				
	Порт Remote	1	Стерефонический мини-штекер (3,5Ф)				
Порт USB (только для модуля беспроводной ЛВС)*	1	Разъем USB (тип A)					

* Поддерживается USB 2.0. Однако не гарантируется работа портов USB со всеми устройствами, которые поддерживают USB.

Единица измерения: мм

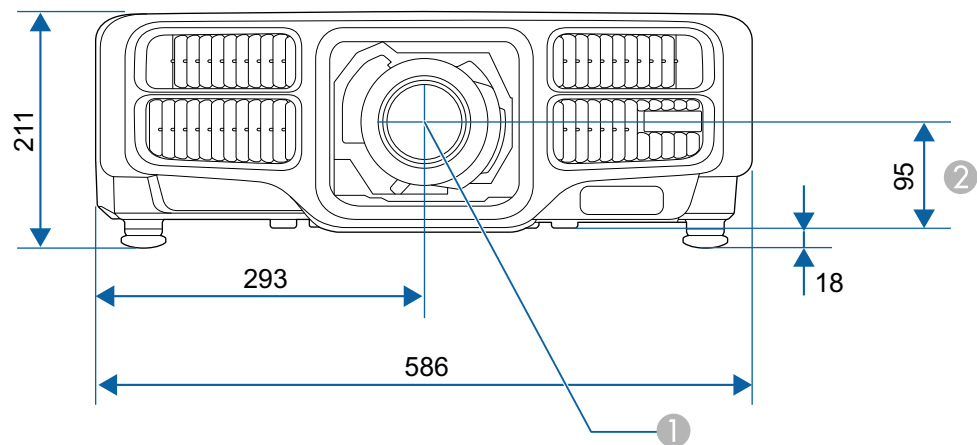

- ① Центр объектива
- ② Расстояние от центра объектива до точки крепления кронштейна подвески

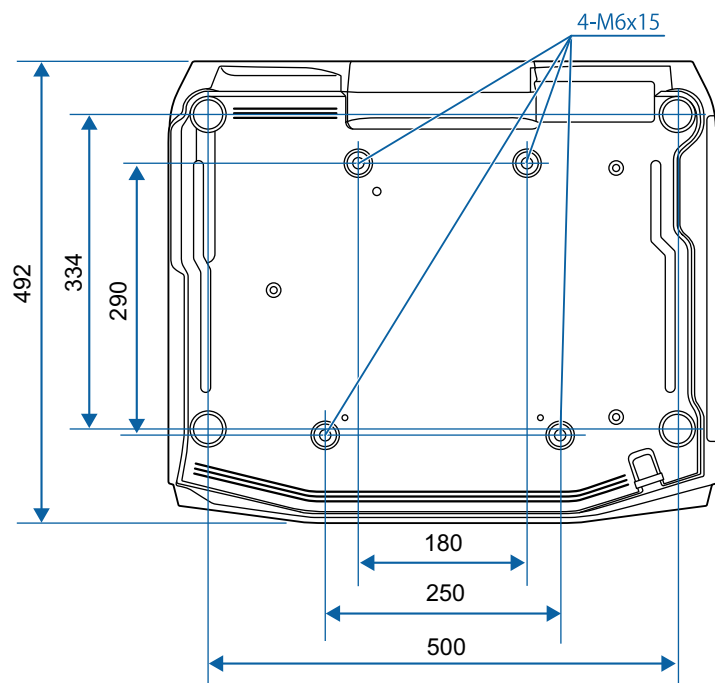

В этом разделе даются толкования сложных терминов, смысл которых не раскрыт в тексте этого руководства. За более подробной информацией следует обратиться к имеющимся в продаже изданиям.

AMX Device Discovery	<p>AMX Device Discovery — это разработанная компанией AMX технология для облегчения работы систем управления AMX с целевым оборудованием.</p> <p>Компания Epson реализовала технологию этого протокола и предусмотрела настройки, позволяющие разрешать (включать) функции этого протокола.</p> <p>Дополнительную информацию см. на веб-сайте компании AMX. URL: http://www.amx.com/</p>
Control4 Simple Device Discovery Protocol (SDDP)	<p>Control4 SDDP — это разработанная компанией Control4 технология, позволяющая системам управления Control4 получать информацию об устройстве для проектора. Компания Epson реализовала технологию этого протокола и предусмотрела настройки, позволяющие разрешать (включать) функции этого протокола. Посетите веб-сайт компании Control4, чтобы получить дополнительные сведения. URL: http://www.control4.com/</p>
DHCP	<p>Аббревиатура от английского термина Dynamic Host Configuration Protocol. В соответствии с этим протоколом Адрес IP назначается подключенному к сети оборудованию автоматически.</p>
DICOM	<p>Сокращение от английского термина Digital Imaging and Communications in Medicine. Международный стандарт изображений и протоколов связи для медицинских изображений.</p>
HDBaseT	<p>Стандарт соединения для бытовой электроники, определенный альянсом HDBaseT. Позволяет передавать по сетевому кабелю различные сигналы управления, такие как несжатое видео в формате HD, аудио и 100BASE-TX Ethernet.</p>
HDCP	<p>HDCP является аббревиатурой от английского термина High-bandwidth Digital Content Protection. Она используется для предотвращения незаконного копирования и защиты авторских прав путем шифрования цифровых сигналов, посылаемых через порты DVI и HDMI. HDCP2.2 — это стандарт защиты авторских прав для контента 4K.</p>
HDTV	<p>Сокращение для выражения High-Definition Television, относящегося к системам с высоким разрешением, удовлетворяющим следующим условиям.</p> <ul style="list-style-type: none"> • Разрешение по вертикали 720p или 1080i либо выше (p = Прогрессивная, i = Чересстрочная) • Формат изображения экрана 16:9
IP-ад. ловушки	<p>Это Адрес IP компьютера назначения, используемого для уведомления об ошибке по протоколу SNMP.</p>
SDTV	<p>Аббревиатура от английского термина Standard Definition Television, относящегося к системам со стандартным разрешением, которые не удовлетворяют требованиям, предъявляемым к HDTV High-Definition Television.</p>
SNMP	<p>Аббревиатура от английского термина Simple Network Management Protocol, представляющего собой протокол контроля и управления такими устройствами, как маршрутизаторы и компьютеры, подключенные к сети TCP/IP.</p>
Адрес IP	<p>Номер для идентификации компьютера, подключенного к сети.</p>

Адрес шлюза	Это сервер (маршрутизатор) для обмена данными в сети (подсети), разделенный в соответствии с параметром <u>Маска подсети</u> [»] .
Композитный видеосигнал	Способ, предусматривающий объединение компонента яркости и цветового компонента в видеосигнал для передачи по одному кабелю.
Компонентное видео	Способ, предусматривающий разделение видеосигнала на компонент яркости (Y) и на компоненты «синий минус яркость» (Cb или Pb) и «красный минус яркость» (Cr или Pr).
Контраст	Относительная яркость светлых и темных участков изображения может быть увеличена или уменьшена для обеспечения большей четкости текста и графики или для придания им более мягких очертаний. Регулировка этого свойства изображения называется регулировкой контрастности.
Маска подсети	Это числовое значение, которое определяет количество битов, использующихся для адреса сети в разделенной сети (подсети) адресов IP.
Прогрессивная	Информация проецируется по одному экрану, выводится изображение одного кадра. Хотя число строк при этом не изменяется, изображение меньше мерцает. Поскольку объем информации вдвое превышает объем при использовании чересстрочной развертки.
Режим инфраструктуры	Метод беспроводного подключения по локальной сети, когда взаимодействие между устройствами происходит через точки доступа.
Синхронизация	Сигналы на выходе компьютера имеют определенную частоту. Если частота проектора не совпадает с этой частотой, получаются изображения невысокого качества. Процесс согласования этих сигналов по фазе (относительное положение гребней и провалов в сигнале) называется Синхронизация. Если сигналы не синхронизованы, возникают мигание, размытость и горизонтальные помехи.
Трекинг	Сигналы на выходе компьютера имеют определенную частоту. Если частота проектора не совпадает с этой частотой, получаются изображения невысокого качества. Процесс согласования этих сигналов по частоте (число гребней и провалов в сигнале) называется трекингом. При неправильном выполнении трекинга в сигнале появляются вертикальные полосы.
Формат изображения	Отношение длины и высоты изображения. Экраны с соотношением горизонталь:вертикаль, равным 16:9 (например, экраны HDTV), называются широкими. SDTV и стандартные экраны компьютеров имеют формат 4:3.
Част. обновления	Светоизлучающий элемент дисплея сохраняет постоянную яркость и цвет в течение чрезвычайно короткого периода времени. Вследствие этого изображение необходимо выполнять большое число сканирований в секунду, чтобы обновлять состояние светоизлучающего элемента. Число операций обновления в секунду называется Refresh rate (Частота кадров) и выражается в герцах (Гц).
Чересстрочная	Передача информации, необходимой для представления экрана, путем отправки строк через одну, сверху донизу изображения. Изображения могут мигать, поскольку строки в кадре выводятся через одну.

Все права защищены. Никакая часть настоящей публикации не может быть воспроизведена, сохранена в информационно-поисковой системе или передана в любой форме или любыми средствами, электронными, механическими, фотокопировальными, записывающими или иными без предварительного письменного разрешения компании Seiko Epson Corporation. Компания не принимает на себя никакой патентной ответственности в связи с использованием содержащейся здесь информации. Также компания не принимает на себя никакой ответственности за любого рода ущерб, возникший в связи с использованием содержащейся здесь информации.

Ни компания Seiko Epson Corporation, ни ее дочерние предприятия не несут ответственности перед покупателем данного изделия или перед третьими сторонами за ущерб, убытки, издержки или расходы, понесенные покупателем или третьими сторонами в результате несчастного случая, непредусмотренного или неправильного применения данного изделия или несанкционированных переделок, ремонтов или изменений данного изделия, либо (исключая США) несоблюдения всех требований инструкций по эксплуатации и техническому обслуживанию, предоставленных компанией Seiko Epson Corporation.

Компания Seiko Epson Corporation не несет ответственности за ущерб или затруднения любого рода, явившиеся результатом применения любых дополнительных принадлежностей или расходных материалов, не указанных компанией Seiko Epson Corporation в качестве оригинальной продукции Epson (Original Epson Products) или одобренной продукции Epson (Epson Approved Products).

Содержание этого руководства может быть изменено или обновлено без уведомления.

Приведенные в данном руководстве иллюстрации и реальный проектор могут различаться.

Ограниченное применение

Если эта продукция используется в условиях, требующих обеспечения высокого уровня надежности и (или) безопасности — например, в сочетании с авиационными, железнодорожными, судовыми, автомобильными и прочими транспортными средствами, аварийными устройствами оповещения, различными предохранительными устройствами или функциональными устройствами, выполняющими прецизионные операции — применение этой продукции рекомендуется только с учетом необходимых средств обеспечения отказоустойчивости и резервирования, поддерживающих достаточно высокий уровень безопасности и надежности всей проектируемой системы. В связи с тем, что эта продукция не предназначена для использования в условиях, требующих обеспечения очень высокого уровня надежности и (или) безопасности — например, в сочетании с авиационно-космическим оборудованием, важнейшим телекоммуникационным оборудованием, оборудованием систем управления атомными электростанциями или медицинским оборудованием, непосредственно используемым в процессе медицинского обслуживания — пожалуйста, не забывайте о том, что вы несете ответственность за всестороннюю оценку соответствия этой продукции конкретным условиям эксплуатации и за ее применение в этих условиях.

Обозначения

Операционная система Microsoft® Windows Vista®

Операционная система Microsoft® Windows® 7

Операционная система Microsoft® Windows® 8

Операционная система Microsoft® Windows® 8.1

Операционная система Microsoft® Windows® 10

В настоящем руководстве перечисленные выше операционные системы упоминаются как "Windows Vista", "Windows 7", "Windows 8", "Windows 8.1" и "Windows 10". Кроме того, в собирательном значении они могут упоминаться как Windows, а различные версии Windows могут упоминаться как, например, Windows Vista/7/8/8.1/10 без дополнительного указания Windows.

OS X 10.7.x

OS X 10.8.x
OS X 10.9.x
OS X 10.10.x
OS X 10.11.x
macOS 10.12.x

В настоящем руководстве перечисленные выше операционные системы упоминаются как "OS X 10.7.x", "OS X 10.8.x", "OS X 10.9.x", "OS X 10.10.x" и "OS X 10.11.x", и "macOS 10.12.x". Кроме того, для их обозначения используется собирательный термин "OS X".

Торговые марки и авторские права

"EPSON" является зарегистрированным товарным знаком Seiko Epson Corporation. "EXCEED YOUR VISION" и "ELPLP" являются товарными знаками или зарегистрированными товарными знаками компании Seiko Epson Corporation.

Mac, Mac OS и OS X являются товарными знаками компании Apple Inc.

Microsoft, Windows, Windows Vista, PowerPoint и логотип Windows являются товарными знаками или зарегистрированными товарными знаками корпорации Microsoft в США и других странах.

App Store является знаком обслуживания Apple Inc.

Google Play является товарным знаком Google Inc.

HDMI и High-Definition Multimedia Interface — торговые марки или зарегистрированные торговые марки компании HDMI Licensing LLC.



Торговая марка PJLink применяется для регистрации или уже зарегистрирован в Японии, Соединенных Штатах Америки, а также в других странах и регионах.

WPA™ и WPA2™ являются зарегистрированными товарными знаками Wi-Fi Alliance.

QR-код является зарегистрированной торговой маркой корпорации DENSO WAVE INCORPORATED.

Crestron и Crestron RoomView являются охраняемыми товарными знаками корпорации Crestron Electronics, Inc.

Протокол Art-Net™ разработан и защищен авторскими правами компании Artistic Licence Holdings Ltd.

Extron® and XTP® are registered trademarks of Extron Electronics.

HDBaseT™ and the HDBaseT Alliance logo are trademarks of the HDBaseT Alliance.

Упомянутые здесь названия других изделий служат также для целей идентификации и могут быть торговыми марками, принадлежащими соответствующим владельцам. Компания Epson отказывается от всех и любых притязаний и прав на эти фирменные марки.

©SEIKO EPSON CORPORATION 2019. All rights reserved.

Indication of the manufacturer and the importer in accordance with requirements of directive 2011/65/EU (RoHS)

Manufacturer: SEIKO EPSON CORPORATION
Address: 3-5, Owa 3-chome, Suwa-shi, Nagano-ken 392-8502 Japan
Telephone: 81-266-52-3131
<http://www.epson.com/>



Importer: SEIKO EUROPE B.V.
Address: Azië building, Atlas ArenA, Hoogoorddreef 5, 1101 BA Amsterdam
Zuidoost The Netherlands
Telephone: 31-20-314-5000
<http://www.epson.com/europe.html>

В таблице ниже приведены символы техники безопасности, устанавливаемые на оборудование.

№	Символ	Утвержденные стандарты	Значение
1		IEC60417 № 5007	ON (Вкл. - питание) Подключение к электросети установлено.
2		IEC60417 № 5008	OFF (Выкл. - питание) Оборудование отключено от электросети.
3		IEC60417 № 5009	Режим ожидания Указывает на переключатель или его положение, посредством которого часть оборудования переходит в режим ожидания.
4		ISO7000 № 0434B IEC3864-B3.1	Предостережение Указывает на общее предупреждение при использовании продукта.
5		IEC60417 № 5041	Внимание! Горячая поверхность Отмеченная этим символом деталь может нагреваться, прикасаться к ней следует с особой осторожностью.
6		IEC60417 № 6042 ISO3864-B3.6	Внимание! Опасность поражения электрическим током Оборудование может быть причиной поражения электрическим током.
7		IEC60417 № 5957	Использование только внутри помещений Электрооборудование изначально предназначено для использования внутри помещений.

№	Символ	Утвержденные стандарты	Значение
8		IEC60417 № 5926	Полярность разъема питания постоянного тока Указывается положительный и отрицательный проводник (полярность) на части оборудования, к которому может подключаться источник питания постоянного тока.
9		IEC60417 № 5001B	Общее состояние батареи Оборудование, питающееся от батареи. Указывает деталь, например крышку батарейного отсека или клеммы разъема.
10		IEC60417 № 5002	Положение элемента Указывает на сам держатель батареи или на положение элементов внутри держателя батареи.
11		IEC60417 № 5019	Защитное заземление Указывает на любую клемму, предназначенную для подключения к внешнему проводнику, защищающего от поражения электрическим током, или клемме электрода защитного заземления.
12		IEC60417 № 5017	Земля Указывает на клемму заземления (массы) в корпусах, где явно не требуется символ №11.
13		IEC60417 № 5032	Переменный ток Указывается на табличке с техническими данными, что оборудование подходит для работы только с переменным током; а также на соответствующих клеммах.

№	Символ	Утвержденные стандарты	Значение
14		IEC60417 № 5031	Постоянный ток Указывается на табличке с техническими данными, что оборудование подходит для работы только с постоянным током; а также на соответствующих клеммах.
15		IEC60417 № 5172	Оборудование класса II Указывает, что оборудование удовлетворяет требованиям безопасности для устройства класса II в соответствии со стандартом IEC 61140.
16		ISO 3864	Запрет (общий) Указывает на недопустимые действия или операции.
17		ISO 3864	Не прикасаться! Запрещается прикасаться к определенной детали оборудования, так как это может привести к получению травмы.
18		---	Никогда не смотрите в объектив при включенном проекторе.
19		---	Запрещается класть предметы на проектор.
20		ISO3864 IEC60825-1	Внимание! Лазерное излучение Оборудование может быть источником лазерного излучения.
21		ISO 3864	Разбирать запрещается При разборке оборудования возникает опасность получения травмы или поражения электрическим током.
22		---	Никогда не смотрите в объектив, пока горит светодиод подсветки.

№	Символ	Утвержденные стандарты	Значение
23		IEC60417 № 5266	Ожидания, частичного ожидания Указывает часть оборудования, готовую к работе.
24		ISO3864 IEC60417 № 5057	Осторожно, подвижные части Указывает на необходимость держаться подальше от подвижных частей в соответствии со стандартами безопасности.

A		H	
A/V Mute	22	HDBaseT	168
AMX Device Discovery	180	I	
Art-Net	180	ID проектора	46
B		ID пульта ду	47
BT.709	83	IP-ад. ловушки 1/2	179
C		M	
Control4 SDDP	180	Menu	22
Crestron RoomView	180, 252	Message Broadcasting	180
D		P	
DHCP	175, 177	PJLink	251
DICOM SIM	83	Projector	63, 65
Direct Power On	166	Q	
E		Quick Corner	162
EDID	161, 213	R	
Epson Projector Management	239	RoomView	252
Epson Web Control	239	S	
Esc	22	SNMP	249
ESC/VP21	249	Split Screen	162
Event ID	182	A	
Extron XTP	168	Автонастройка	160
E-Zoom	122	Адрес IP	175, 177
F		Адрес шлюза	175, 177
Focus	41		
			Адрес электронной почты для уведомлений 1/2/3
			179
		Б	
		Баланс белого	158
		Блокир. включения	131
		Блокировка кнопок пульта ДУ	134
		Блокировка управления объективом	134
		В	
		Веб-браузер	239
		Виртуальная клавиатура	171
		Вход питания	18
		Входной сигнал	181
		Выравнив. панели	165
		Высотный режим	166
		Выходное отверстие для воздуха	18
		Г	
		Геометр. коррекция	162
		Главный экран	64
		Гор/вер.искаж.	162
		График	127
		Громкость	162
		Д	
		Дата и время	167
		Динам. контраст	159
		Динамический	83
		Дисплей	165
		Дополнительные принадлежности	261

З

Завершение синхронизации BNC	166
Заднее	165
Задняя опора	21
Замена аккумуляторов	26
Защита логотипа	131
Защита паролем	131
Звуковой сигнал	167

И

Имя проектора	172
Индикатор фильтра	195
Индикаторы	195
Индикаторы состояния	17
Источник	118, 181

К

Калибр. ист. света	8, 127, 183
Камера для документов	261
Кино	83
Кл. сл. проект.	172
Контраст	157
Конфигурации сети	171
Крепежные точки для потолочного крепления	21

Л

Логотип пользователя	124
----------------------------	-----

М

Маска подсети	175, 177
Масштаб	161, 169

Меню	153
Меню «Изображен.»	157
Меню беспроводная ЛВС	173
Меню информация	181
Меню настроек	162
меню настройки	153
Меню основные	172
Меню Пр. сеть	177
Меню Расширен.	164
Меню сброс	183
Меню Сеть	170
Меню сигнал	160
Мониторы	298
Мультипроекция	83, 169

Н

Наименования компонентов и их назначение	17
Наст. Split Screen	118
Настройка цвета	158, 159
Настройки A/V	167
Настройки графика	169
Настройки установки	33
Настройки экрана	33
Насыщен. цвета	157
Невидимая область	160
Нейтральный	83
Номер порта	178

О

Однородность цвета	165, 168
Отключить звук для A/V	120
Оттенок	157

Очистка воздушного фильтра и отверстия воздухозаборника	228
Очистка поверхности проектора	228

П

Память	164
Панель управления	21
Пароль PjLink	172
Пароль контроля Web	172
Перегрев	198
Переднее	165
Передние регулируемые опоры	21
Переместите	123
Переход края	105, 169
Периодичность замены воздушного фильтра	231
Поддерживаемые мониторы	298
Позиция	160
Поиск источника	21, 66
Поиск точки доступа	177
Полн. блокировка	133
Польз. кнопка	164
Поменять экраны	119
Порт Audio Out	19
Порт Audio1	19
Порт Audio2	20
Порт Audio3	19
Порт BNC	19
Порт Computer	19
Порт HDBaseT	20
Порт HDMI	20
Порт Monitor Out	19
Порт Remote	20

Порт RS-232C	20
Потолочное	165
Презентация	83
Проекционный объектив	30
Проецирование	165
Пульт дистанционного управления	23

Р

Рабочая температура	307
Размер экрана	119
Разрешение	160, 181
Расстояние	262
Расходные материалы	261
Режим ожидания	168
Резкость	158

С

Сброс памяти	183
Сброс.все (заводск.наст.)	183
Сбросить все	183
Сдвиг объектива	37
Сервер SMTP	178
Серийный номер	182
Сетевая инф.	170
Синх. инфо	182
Синхронизация	160
Сменная крышка объектива	30
Сообщение	165
Соотношен. сторон	160
Состояние	182
Способ замены воздушного фильтра	231

Т

Температура хранения	307
Тестовый шаблон	35, 164
Технические характеристики	306
Требования к установке	33
Трекинг	160

У

Уведом. по почте	178, 248
Уведомление об очистке воздушного фильтра	165
Угол стены	77
Удален. приемник	17
Управление	166
Ур. сигн. HDBaseT	182
Уровень черного	169

Ф

Фон	165
Формат	87
Формат экрана	262
Функция групповой настройки	184
Функция мультипроекции	101
Функция паузы	122
Функция справки	193

Ц

Цветовой режим	83, 157
----------------------	---------

Ч

Част. обновления	181
Чистка	228

Чтение почты	248
--------------------	-----

Ш

Шлюз с приоритетом	179
--------------------------	-----

Э

Экран	165
Экран загрузки	165

Я

Язык	169
Яркость	157