

# 取扱説明書

## ビジネスプロジェクター

EB-L1755U

EB-L1750U

EB-L1505UH

EB-L1500UH

EB-L1495U



EB-L1490U

## マニュアル中の表示の意味





### • 安全に関する表示

取扱説明書および製品には、製品を安全にお使いいただき、お客様や他の人々への危害や財産への損害を未然に防止するために、絵表示が使われています。

その表示と意味は次のとおりです。内容をよくご理解いただいた上で本文をお読みください。

 <b>警告</b>	この表示を無視して誤った取り扱いをすると、人が死亡または重傷を負う可能性が想定される内容を示しています。
 <b>注意</b>	この表示を無視して誤った取り扱いをすると、人が傷害を負う可能性が想定される内容および物的損害のみの発生が想定される内容を示しています。

### • 一般情報に関する表示

<b>注意</b>	本機の故障や損傷の原因になるおそれがある内容を記載しています。
	関連する情報や知っておくと便利な情報を記載しています。
	関連事項や、より詳しい説明を記載しているページを示しています。
	マークの前のアンダーラインの引かれた用語は、用語解説で説明しています。「付録 用語解説」をご覧ください。  「用語解説」 p.265
<b>【表記名】</b>	リモコンまたは操作パネルのボタン名称を示しています。 例：【戻る】ボタン
[メニュー名]	環境設定メニューの項目を示しています。 例： [画質]から[明るさ]を選びます。 [画質] - [明るさ]

お使いになる前に必ず以下をお読みください。

☛ [『安全にお使いいただくために』](#)

## 設置に関する警告・注意

天吊りするには、オプションの天吊り金具が必要です。

☛ 「オプション」 [p.238](#)

### 警告

- 屋外や風呂、シャワー室など、水や雨のかかるおそれのある場所、湿度の高い場所で使用・設置しないでください。火災・感電の原因となります。
- 塩害が発生する場所や、温泉から出る硫黄ガスなどの、腐食性ガスが発生する所には設置しないでください。  
腐食による落下の原因になることがあります。また、本機の故障の原因になることがあります。
- 天井への取り付け(天吊り設置)工事は、特別な技術が必要となります。正しく工事が行われないと、落下・転倒によりけがや事故の原因となります。お買い求めいただいた販売店またはお問い合わせ先に記載の連絡先にご相談ください。  
☛ [『お問い合わせ先』](#)
- プロジェクターの天吊り固定部に、ネジゆるみ止め用接着剤・潤滑剤・油などが付着するとケースが割れ、プロジェクターが落下し事故やけがの原因となります。  
天吊り設置や天吊り金具の調整に際しては、ネジゆるみ止め用接着剤・潤滑剤・油などを使用しないでください。
- 天吊り金具とプロジェクターの取り付け不備により、プロジェクターの落下事故につながるおそれがあります。  
お使いのプロジェクターに対応したエプソン指定の金具を使用したうえで、十分強度のあるワイヤーなどを使ってプロジェクターと金具を固定してください。
- 本機の吸気口・排気口をふさがないでください。吸気口・排気口をふさぐと、内部に熱がこもり、火災の原因になることがあります。

### 警告

- 燃えやすいものをプロジェクターのレンズの前に置かないでください。スケジュール機能により、プロジェクターの電源がオンになり、火災の原因となることがあります。
- 電源コードとその他の接続ケーブルを束ねないでください。火災の原因となります。
- 表示されている電源電圧以外は使用しないでください。指定外の電源電圧を使うと、火災・感電の原因となります。
- 電源プラグの取り扱いには注意してください。取り扱いを誤ると、火災・感電の原因となります。取り扱いの際には、次の点を守ってください。
  - たこ足配線はしない。
  - 電源プラグはホコリなどの異物が付着したまま差し込まない。
  - 電源プラグは根元まで確実に差し込む。
  - 濡れた手で電源プラグの抜き差しをしない。
  - 電源プラグを抜くときは、電源コードを引っ張らない。必ず、プラグ本体を持って抜く。
- 破損した電源コードは、使用しないでください。火災・感電の原因となります。取り扱いの際は、次の点を守ってください。
  - 電源コードを加工しない。
  - 電源コードの上に重いものを載せない。
  - 無理に曲げたり、ねじったり、引っ張ったりしない。
  - 電熱器の近くに配線しない。

### 注意

ぐらついた台の上・傾いたところなど、不安定な場所に置かないでください。上下に投写する際は、本機の転倒、落下を防ぐため、適切で不備のない設置を行ってください。  
転倒、落下によるけがの原因になることがあります。

**注意**

- 振動や衝撃が伝わる場所には設置しないでください。
- 高圧電線や磁気を発生するものの近くには設置しないでください。正しく、動作しない場合があります。
- 温度が高すぎる場所や、低すぎる場所では使用・保管しないでください。また、急激な温度変化も避けてください。

下記の動作温度範囲、保管温度範囲を守って使用・保管してください。

## - 動作温度範囲

0～+50℃ (標高0m～1,500m、結露しないこと)

0～+45℃ (標高1,501m～3,048m、結露しないこと)

## - 保存温度範囲-10～+60℃ (結露しないこと)

- 標高1,500mを超える場所でお使いのときは、[高地モード]を[オン]にしてください。

☛ [拡張設定] - [動作設定] - [高地モード] p.150

- 360°あらゆる角度で設置が可能です。垂直、水平方向ともに設置角度の制限はありません。

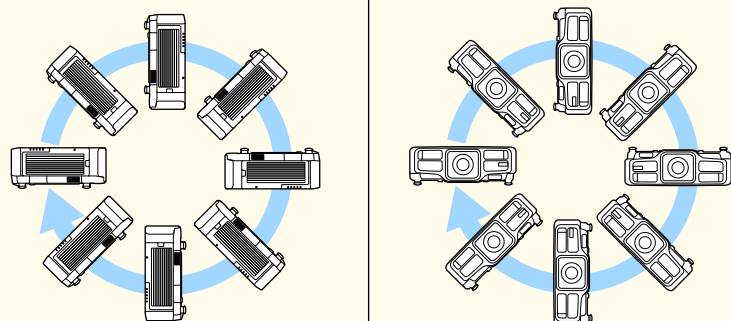

- 本機を傾けて設置するには専用の金具が必要になる場合があります。金具は専門業者にご依頼のうえ、お客様でご用意ください。
- 金具は倒れないように設計してください。

**注意**

- 吸気口と排気口をふさがないように、本機の周囲に以下のスペースを確保してください。

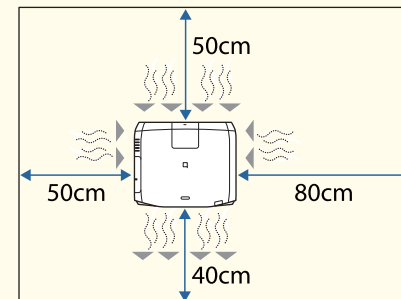

- 本機を並べてお使いになるときは、プロジェクターとプロジェクターの間を50cm以上あげてください。また、排気口から出た熱が吸気口に入り込まないようにしてください。

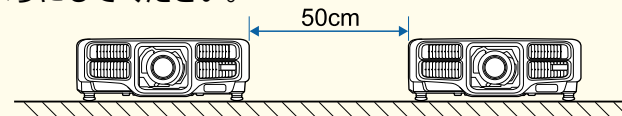

- 本機を直接重ねて設置しているときは、2台同時に使用しないでください。また、本機が落下しないように設置してください。

**注意**

- 市販のM6ネジ(最大深さ12mm)を使って、プロジェクターの天吊り固定部と金具を4箇所固定してください。

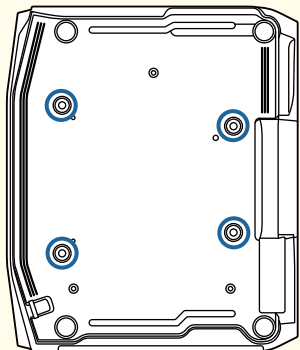

- 吸気口を下にして設置するときは、床などから10cm以上離してください。吸気口をふさがないように、底面の開口部は50 x 20cmあけてください。

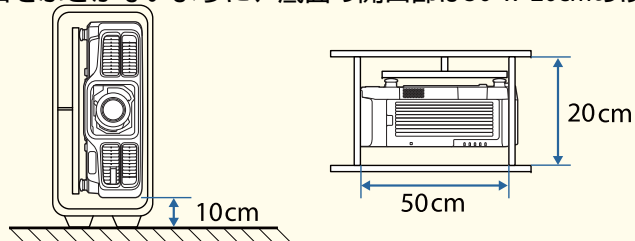

- プロジェクターの電源を入れた直後は映像が安定しません。フォーカス/ズーム/レンズシフトの設定は、映像を投写し始めてから20分以上たってから行ってください。
- 上下レンズシフトで画面の位置を調整するときは、画面を下から上に移動して調整し、終了してください。下に移動して終了すると、画面の位置が少し下がる場合があります。

**使用に関する警告・注意****警告**

- 本機の吸気口・排気口をふさがないようにください。吸気口・排気口をふさぐと、内部に熱がこもり、火災の原因となることがあります。
- 投写中はレンズをのぞかないでください。強い光が視力障害などの原因となります。小さなお子様のいるご家庭では特に注意してください。本機から離れた場所からリモコンで電源を入れる場合は、レンズをのぞいている人がいないことを確認してください。
- 投写中に、レンズカバー(着脱するもの)や本などで投写光をさえぎらないでください。  
投写光をさえぎると投写光の当たる部分が高温になって溶けたり、やけどや火災の原因となります。また、反射した光でレンズ部が高温になり、本機の故障の原因になることがあります。投写を中断する場合はA/Vミュート機能を使うか、本機の電源を切ってください。
- 本機のケースを開けないでください。また、本機の分解・改造は、絶対にしないでください。内部に電圧の高い部分があり、火災・感電・事故の原因となります。
- 本機に異常が発生した場合は、すぐに電源を切り、電源プラグをコンセントから抜いてから、お買い上げの販売店またはお問い合わせ先に記載の連絡先にご相談ください。そのまま使用を続けると、感電や火災の原因だけでなく、視力障害の原因にもなります。

☞ [「お問い合わせ先」](#)

**注意**

投写中は、排気口の付近に、熱で変形したり、悪影響を受けるものを置いたり、手や顔を近づけたりしないでください。

**注意**

- レンズユニットは必要がないときは取り外さないでください。本機内部にホコリやゴミが入り込むと投写品質の劣化や故障の原因となります。
- レンズ部分に手や指が触れないように作業してください。レンズ面に指紋や皮脂が付くと投写品質が劣化します。
- 本機は必ずレンズユニットを装着した状態で保管してください。レンズユニットを外した状態で保管すると、本機内部にホコリやゴミが入り投写品質の劣化や故障の原因となります。
- 保管の際には電池をリモコンから取り出しておいてください。長期間電池を入れたままにしておくと、液もれなどを起こす原因になります。

**液晶パネルについて**

- 液晶パネルは、画素の欠けや、常時点灯する画素が発生する場合があります。これらの現象は故障ではありません。
- 使用の有無に関わらず、高出力のレーザー光が投写レンズ面に入ると、液晶パネルの故障の原因となります。保管時はレンズにカバーを取り付けてください。

**光源について**

本機的光源はレーザーを使用しています。レーザーには以下のような特性があります。

- 使用環境によって、光源の輝度が低下します。温度が高くなるほど、輝度の低下が大きくなります。
- 使用時間の経過にともない、光源の輝度が低下します。使用時間と輝度低下の関係は[明るさ設定]で変更できます。  
☛「明るさレベルと光源の使用時間の関係」[p.79](#)

**光源キャリブレーションについて**

- 使用時間が100時間を経過する度に、電源オフと同時に自動で光源キャリブレーションが開始します。ただし、24時間以上連続して使用する場合や定期的にダイレクトシャットダウンを使用する場合は、自動で開始されません。スケジュール機能で[光源キャリブレーション]を設定してください。  
☛「スケジュール機能」[p.115](#)
- 光源キャリブレーションを実行すると、光源のホワイトバランスや明るさレベルのずれが補正されます。

## レーザーに関する警告・注意

### 警告

- 本機の内部および側面にはレーザー警告ラベルが貼られています。

内部



側面

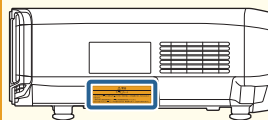

- 本機のケースを開けないでください。内部に高出力レーザー製品が組み込まれています。
- 投写中は、投写レンズから放射されるレーザービームをのぞかないでください。(RG2 IEC/EN 62471-5:2015に準拠)
- このプロジェクターは、投写比が2.5(EB-L1755U/EB-L1750U)、3.0(EB-L1505UH/EB-L1500UH/EB-L1495U/EB-L1490U)より大きい交換可能レンズを装着すると、RG3になることがあります。ご使用前に取扱説明書のレンズ一覧と障害距離を参照してください。RG3になるプロジェクターとレンズの組み合わせは、業務用であって、民生用ではありません。

### 注意

- 本機はJIS C 6802:2014/IEC60825-1に適合したクラス1レーザー製品です。
- 本機を廃棄する場合は分解しないでください。国や地域の法令や条例に従って廃棄してください。

## 輸送に関する注意

本機内部にはガラス部品や精密部品が数多く使われています。輸送の際には、衝撃による故障防止のため、次のように取り扱ってください。

### 注意

本機は重いので、1人で運ばないでください。開梱や移動の際は2人以上で運んでください。

### 注意

- 近くへの移動
  - 本機の電源を切り、すべての配線を外してください。
  - レンズにカバーを取り付けてください。
- 輸送する場合  
上記の「近くへの移動」の確認点に加えて、以下の準備を行ってから梱包してください。
  - オプションレンズを装着しているときは、レンズユニットを取り外してください。購入時に本機のレンズ装着部に付いていたカバーを取り付けてください。
  - レンズの位置をホームポジションに移動してください。  
☛「投写映像の位置調整（レンズシフト）」p.34
  - 運送業者（宅配業者他）にご相談の上、本機に衝撃が伝わらないように本機の周囲を保護し、堅固な箱に入れ、精密機器であることを告げて正置きでの輸送を依頼してください。

## マニュアル中の表示の意味 ..... 2

### はじめに

#### 本機の特長 ..... 15

#### 各部の名称と働き ..... 16

前面/上面	16
背面	17
インターフェイス	18
底面	19
操作パネル	20
リモコン	21
便利なリモコン操作	24
リモコンの電池交換	24
リモコンの操作可能範囲	25
リモコンにケーブルを接続して使用する	26

### 準備

#### 設置する ..... 28

投写レンズユニットの取り付けと取り外し	28
取り付け方	28
レンズキャリブレーション	29
取り外し方	30
設置設定	30
映像の向き（設置モード）を切り替える	30
スクリーン設定	31
画面内の映像の位置を調整する	32
テストパターンを表示する	33
投写映像の位置調整（レンズシフト）	34
EB-L1755U/EB-L1750U/EB-L1505UH/EB-L1500UH/EB-L1495U/EB-L1490U	34
映像のサイズを調整する	36
ピントのズレを補正する	37
ディストーション（映像のひずみ）を補正する	37

レンズの調整値を登録して呼び出す	39
映像の高さを調整する（机上に正置きする場合）	41
水平傾斜を調整する（机上に正置きする場合）	41
IDの設定	42
プロジェクターIDを設定する	42
プロジェクターIDの確認方法	42
リモコンIDを設定する	43
時刻の設定	43
その他の設定	45
基本動作に関する設定	45
表示に関する設定	46

#### 接続する ..... 47

コンピューターの接続	47
映像機器の接続	49
外部機器の接続	51
LANケーブルの接続	52
HDBaseTトランスミッターの接続	53
無線LANユニットの取り付け	54
ケーブルカバーの取り付け	55
取り付け方	55

### 基本的な使い方

#### プロジェクターの電源を入れる ..... 58

ホーム画面	59
-------	----

#### プロジェクターの電源を切る ..... 60

#### 投写する ..... 61

入力信号を自動検出して切り替える（入力検出）	61
リモコンで目的の映像に切り替える	62
音量を調整する	63

#### 投写映像を調整する ..... 64

映像のゆがみを補正する	64
タテヨコ補正	65

Quick Corner	66
曲面投写補正	67
コーナー投写補正	71
ポイント補正	75
映り具合を選ぶ（カラーモードの選択）	76
明るさを設定する	77
残り時間目安の見方	78
明るさレベルと光源の使用時間の関係	79
投写映像の光量を設定する	80
投写映像のアスペクト比を切り替える	80
切り替え方法	80
画質を調整する	82
色相・彩度・明度の調整	82
ガンマの調整	83
フレーム補間	85
映像の解像感を調整する（イメージ強調）	86
4Kエンハンスメント	86
イメージ強調プリセット	87
ノイズリダクション	88
MPEGノイズリダクション	88
超解像	89
ディテール強調	89

## 便利な機能

<b>マルチプロジェクション機能</b>	<b>91</b>
調整手順	91
オンラインで自動で調整する	91
オフラインで手動で調整する	92
タイリング	92
タイリングを自動で構成する	93
タイリングを手動で構成する	94
エッジブレンディング	95
黒レベル調整	97
スクリーンマッチング	100
自動調整機能の動作条件	101
複数のプロジェクターの明るさや色合いを自動で補正する	101

カラーマッチング	102
映像を切り出して表示する	103

## 投写機能 106

2種類の映像を同時に投写する（2画面）	106
2画面で投写できる入力ソース	106
操作方法	107
2画面で投写中の制限事項	109
映像と音声を一時的に消す（AVミュート）	109
映像を停止させる（静止）	110
映像を部分的に拡大する（Eズーム）	111
ユーザーロゴの登録	112

## メモリー機能 113

メモリーの登録／呼び出し／削除／初期化	113
---------------------	-----

## スケジュール機能 115

イベントを登録する	115
イベントを設定する	115
イベントを確認する	116
イベントを編集する	117

## セキュリティー機能 119

利用者を管理する（パスワードプロテクト）	119
パスワードプロテクトの種類	119
パスワードプロテクトの設定方法	119
パスワードの認証	120
操作を制限する	121
操作ボタンロック	121
レンズロック	122
リモコンボタンロック	122
盗難防止用ロック	123
ワイヤーロックの取り付け方	123

## ネットワーク上のプロジェクターを使用する

### 有線LANでの映像投写 ..... 125

有線LANを設定する ..... 125

### 無線LANでの映像投写 ..... 128

プロジェクターの無線LANを設定する ..... 129

Windowsで無線LANを設定する ..... 131

OS Xでの無線LANを設定する ..... 131

無線LANのセキュリティーを設定する ..... 132

サポートするクライアント・CA証明書の一覧 ..... 134

QRコードを使用してモバイルデバイスに接続する ..... 134

USBキーを使って接続する (Windowsのみ) ..... 135

### セキュアHTTP ..... 137

メニューからWebサーバー証明書を設定する ..... 137

サポートするWebサーバー証明書の一覧 ..... 138

## 環境設定メニュー

### 環境設定メニューの操作 ..... 140

### 機能一覧 ..... 141

環境設定メニュー一覧 ..... 141

ネットワークメニュー ..... 143

画質メニュー ..... 144

映像メニュー ..... 146

設定メニュー ..... 148

拡張設定メニュー ..... 150

ネットワークメニュー ..... 155

ネットワークメニュー操作上のご注意 ..... 156

ソフトキーボードの操作 ..... 156

基本設定メニュー ..... 157

無線LANメニュー ..... 158

有線LANメニュー ..... 161

通知メニュー ..... 162

その他メニュー ..... 163

初期化メニュー ..... 164

情報メニュー (表示のみ) ..... 165

初期化メニュー ..... 166

### 一括設定機能 ..... 168

USBメモリーを使って設定する ..... 168

設定値をUSBメモリーに保存する ..... 168

保存した設定値を他のプロジェクターに反映する ..... 170

コンピューターとプロジェクターをUSBケーブルで接続して設定する ..... 172

設定値をコンピューターに保存する ..... 172

保存した設定値を他のプロジェクターに反映する ..... 173

設定がうまくいかないときは ..... 174

## 困ったときに

### ヘルプの見方 ..... 176

### インジケーターの見方 ..... 178

### ステータス表示の見方 ..... 184

表示内容の説明 ..... 185

### 故障かなと思ったら ..... 192

映像に関するトラブル ..... 193

映像が表示されない ..... 193

動画が表示されない ..... 194

自動的に投写が消える ..... 194

EDIDが設定されていません。と表示される ..... 194

この信号は本プロジェクターでは受けられません。と表示される ..... 194

映像信号が入力されていません。と表示される ..... 195

ぼやける、ピントが合わない、ゆがむ ..... 195

ノイズが入る、乱れる ..... 196

映像が切れる (大きい)、小さい、アスペクトが合っていない、反転して

る ..... 196

色合いが違う ..... 197

暗い ..... 198

自動補正がうまくできない ..... 198

投写開始時のトラブル	199
電源が入らない	199
その他のトラブル	200
音が出ない、小さすぎる	200
リモコンで操作できない	201
外部モニターに表示されない	202
メッセージやメニューの言語を変更したい	202
プロジェクターに異常が起きてもメール通知されない	202
時刻を保持する電池残量が低下しています。と表示される	203
電源が正しく切られませんでした。瞬時電圧低下が生じた可能性があります。と表示される	203
詳細なログやエラーメッセージが表示されない	203
Webブラウザを使って設定を変更できない	203

## Event IDについて ..... 204

## メンテナンス

### 各部の掃除 ..... 207

本機の掃除	207
レンズの掃除	207
エアフィルターの掃除	207
エアフィルターの清掃方法	207

### 消耗品の交換方法 ..... 210

エアフィルターの交換	210
エアフィルターの交換時期	210
エアフィルターの交換方法	210

### 映像のメンテナンス ..... 212

カラーキャリブレーション	212
液晶アライメント	213
ユニフォーミティー	214

## 付録

### 監視と制御 ..... 217

Epson Projector Managementについて	217
Webブラウザを使って設定を変更する (Epson Web Control)	217
Epson Web Control画面を表示する	217
ベーシックコントロール画面	219
OSDコントロールパッド画面	219
レンズコントロール画面	220
ステータス情報画面	223
リモートカメラアクセス画面	223
Webブラウザで証明書を設定する	226
メール通知機能で異常を通知する	227
異常通知メールの見方	227
SNMPを使って管理する	227
ESC/VP21コマンド	228
コマンドリスト	228
ケーブル配線	228
PJLinkについて	229
Crestron RoomView®について	230
コンピューターの画面上でプロジェクターを操作する	230
Art-Netについて	234
チャンネル定義	234

### オプション・消耗品一覧 ..... 238

オプション	238
消耗品	238

### スクリーンサイズと投写距離 ..... 239

EB-L1755U/EB-L1750U/EB-L1505UH/EB-L1500UH/EB-L1495U/EB-L1490Uの投写距離表	239
ELPLM15/ELPLM09/ELPLS04	239
ELPLX02/ELPLX02W	240
ELPLU03	241
ELPLU04/ELPLU02	241
ELPLW05	242
ELPLW06/ELPLW04	243

ELPLW08 .....	244
ELPLM10/ELPLM06 .....	245
ELPLM11/ELPLM07 .....	246
ELPLL08/ELPLL07 .....	247
ELPLR04 .....	247
<b>投写映像の補正範囲 .....</b>	<b>249</b>
タテヨコ補正 .....	249
曲面投写補正 .....	249
コーナー投写補正 .....	252
<b>対応解像度一覧 .....</b>	<b>255</b>
EB-L1755U/EB-L1750U/EB-L1505UH/EB-L1500UH/EB-L1495U/EB-L1490U .....	255
SDI .....	258
<b>仕様一覧 .....</b>	<b>260</b>
本機仕様 .....	260
<b>外形寸法図 .....</b>	<b>264</b>
<b>用語解説 .....</b>	<b>265</b>
<b>一般のご注意 .....</b>	<b>267</b>
表記について .....	267
商標と著作権について .....	268
<b>IEC60950-1 A2 対応安全規格対応シンボルマーク .....</b>	<b>269</b>
<b>索引 .....</b>	<b>271</b>



# はじめに

ここでは、各部の名称について説明しています。

## 長寿命のレーザー光源を搭載

約20,000時間の寿命を持つレーザーダイオードを使用しています。メンテナンスの手間や、突然の光源切れによる中断のリスクを削減できます。

## 長距離高画質転送が可能なHDBaseT端子を搭載

最長約100mの映像転送が可能です。ホール・大会議場での使用や、イベント・レンタルの用途に威力を発揮します。

## バリエーション豊富なオプションレンズを用意

投写距離や目的に合わせて最適なレンズを選べます。近距離で投写できる短焦点レンズもあります。

☛「オプション・消耗品一覧」[p.238](#)

## 360°投写

垂直、水平方向に360°傾けて設置できるので、設置・投写方法の幅が広がります。

## 複数の映像をシームレスにつなぐ

エッジブレンディング機能で複数の画面をシームレスにつないで、1つの大画面を投写できます。

☛「マルチプロジェクション機能」[p.91](#)

## あのときの映像設定をいつでも呼び出し

投写している映像の設定をメモリーに登録しておけば、必要なときに同じ映像設定で投写できます。

☛「メモリー機能」[p.113](#)

## 曲面投写などでのゆがみも細かく補正

曲面やコーナー(角)に投写した映像に対しても細かな補正ができるので、さまざまな面に対応でき、投写のバリエーションが広がります。

☛「映像のゆがみを補正する」[p.64](#)

## 高精細かつ自然な映像表示

4Kエンハンスメント機能により、高解像度の映像信号をきめ細かに投写します。

## HDCP2.2に対応

本機のHDMI端子とHDBaseT端子はHDCP2.2に対応しています。4K放送の映像をお楽しみいただけます。

## スケジュール

電源のオン/オフや入力ソースの切り替えといった操作をイベントとしてスケジュールに登録することができます。

☛「スケジュール機能」[p.115](#)

## 多様な監視・制御用プロトコルに対応

☛「監視と制御」[p.217](#)

## 遠隔地から投写映像を確認

リモートカメラアクセス機能を使って、違う場所で投写している映像を撮影し、お使いの端末で確認できます。

☛「遠隔地から投写映像を確認する」[p.224](#)

## 4画面同時投写でより活発な会議を演出

同梱のアプリケーションソフトEpson iProjectionを使うと、ネットワークにつながった最大50台のコンピューターの中から任意の4台までの画面を、プロジェクターで分割表示できます。

詳しくは、『Epson iProjection 操作ガイド(Windows/Mac)』をご覧ください。

本書で使用しているイラストはレンズユニットが取り付けられた状態です。

## 前面/上面

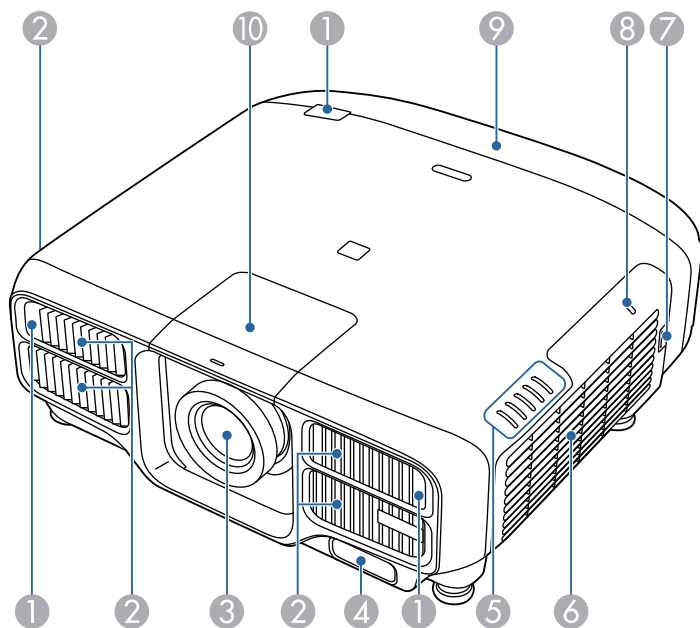

名称	働き
① リモコン受光部	リモコン信号を受信します。
② 吸気口	本機内部を冷却するための空気を取り込みます。

名称	働き
③ 投写レンズ	ここから映像を投写します。 <div style="border: 1px solid black; padding: 5px; margin: 5px 0;"> <b>警告</b>                          投写中はレンズをのぞかないでください。強い光で目を痛めるなどの原因となります。                     </div> <div style="border: 1px solid black; padding: 5px; margin: 5px 0;"> <b>注意</b>                          レンズシフトを行うときは、レンズユニットの周りに手を近づけないでください。レンズユニットと本機の間指がはさまり、けがの原因となることがあります。                     </div>
④ 内蔵カメラ	投写映像を自動補正するとき映像を読み込むためのカメラです。 <div style="border: 1px solid black; padding: 5px; margin: 5px 0;"> <b>注意</b>                          強い光をカメラにあてると、光がカメラに焼きついたり故障の原因となることがあります。                     </div>
⑤ 状態インジケータ	本機の状態を色や点灯・点滅で示します。 ☛「インジケータの見方」 <a href="#">p.178</a>
⑥ 吸気口 (エアフィルター)	本機内部を冷却するための空気を取り込みます。 ☛「エアフィルターの掃除」 <a href="#">p.207</a>
⑦ エアフィルターカバー 操作つまみ	エアフィルターカバーを開くときに操作します。 ☛「エアフィルターの交換」 <a href="#">p.210</a>
⑧ 無線LAN インジケータ	オプションの無線LANユニットのアクセス状況をお知らせします。 ☛「オプション」 <a href="#">p.238</a>
⑨ ケーブルカバー	ケーブルを接続した背面のインターフェイス部のカバーです。 ☛「ケーブルカバーの取り付け」 <a href="#">p.55</a>

名称	働き
⑩ レンズ交換カバー	<p>レンズの取り付け、取り外しを行うときに外します。</p> <p>☞「<a href="#">投写レンズユニットの取り付けと取り外し</a>」 <a href="#">p.28</a></p> <div style="border: 1px solid black; padding: 5px; margin-top: 10px;"> <p><b>⚠ 注意</b></p> <p>本機を移動するときは、レンズ交換カバーをつかまないでください。レンズ交換カバーが外れて本機が落下し、けがの原因となることがあります。</p> </div>

## 背面

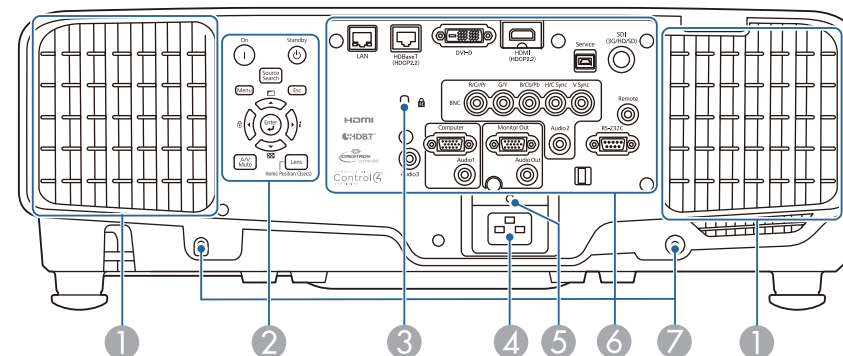

名称	働き
① 排気口	<p>本機内部を冷却した空気の吐き出し口です。</p> <div style="border: 1px solid black; padding: 5px; margin-top: 10px;"> <p><b>⚠ 注意</b></p> <p>投写中は手や顔を排気口に近づけたり、変形など、熱による悪影響を受けるものを排気口の近くに置かないでください。排気口から温風が出るため、やけどや変形、事故の原因となります。</p> </div>
② 操作パネル	☞「 <a href="#">操作パネル</a> 」 <a href="#">p.20</a>
③ セキュリティースロット	<p>Kensington社製のマイクロセーバーセキュリティシステムに対応したセキュリティースロットです。</p> <p>☞「<a href="#">盗難防止用ロック</a>」<a href="#">p.123</a></p>
④ 電源端子	電源コードを接続します。

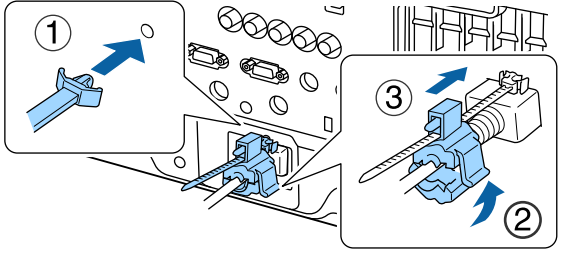
名称	働き
⑤ ケーブルホルダー	電源コードが重さで抜けないように、電源コード用ケーブルクランプを差し込みます。 
⑥ インターフェイス	☛「インターフェイス」p.18
⑦ ケーブルカバー固定ネジ穴	ケーブルカバーを固定するネジの穴です。 ☛「ケーブルカバーの取り付け」p.55

## インターフェイス

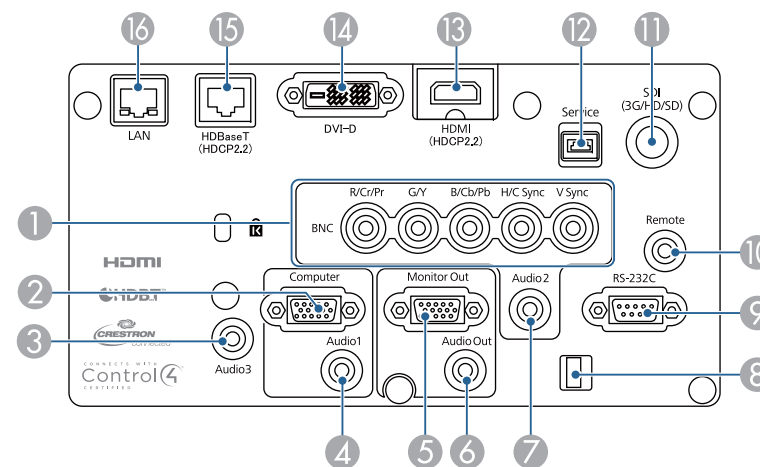

名称	働き
① BNC入力端子	コンピューターのアナログRGB信号やビデオ機器のコンポーネントビデオ信号を入力します。
② Computer入力端子	コンピューターのアナログRGB信号やビデオ機器のコンポーネントビデオ信号を入力します。
③ Audio3入力端子	HDMI入力端子またはDVI-D入力端子に接続した機器の音声を入力します。
④ Audio1入力端子	Computer入力端子に接続した機器の音声を入力します。
⑤ Monitor Out端子	外部モニターと接続し、Computer入力端子またはBNC入力端子から入力しているコンピューターのアナログRGB信号を出力します。他の端子から入力している信号やコンポーネントビデオ信号は出力できません。
⑥ Audio Out端子	現在投写している映像の音声を外部スピーカーに出力します。
⑦ Audio2入力端子	BNC入力端子に接続した機器の音声を入力します。

名称	働き
⑧ ケーブルホルダー	ケーブル類を固定するための市販の結束バンド(ケーブルタイ)を通します。
⑨ RS-232C端子	コンピューターから本機を制御するときにRS-232Cケーブルでコンピューターと接続します。制御用の端子で通常は使用しません。 ☛「ESC/VP21コマンド」 p.228
⑩ Remote端子	オプション品のワイヤードリモコンケーブルを接続し、リモコンからの信号を入力します。リモコンケーブルをこのRemote端子に差し込むと本機のリモコン受光部は機能しなくなります。 ☛「オプション」 p.238
⑪ SDI入力端子	映像機器のSDI信号を入力します。
⑫ Service端子	一括設定機能で使用します。制御用の端子で通常は使用しません。 ☛「一括設定機能」 p.168
⑬ HDMI入力端子	HDMIに対応したビデオ機器やコンピューターの信号を入力します。
⑭ DVI-D入力端子	コンピューターのDVI-D信号を入力します。
⑮ HDBaseT端子	オプション品のHDBaseTトランスミッターとLANケーブルで接続します。 ☛「HDBaseTトランスミッターの接続」 p.53 ☛「オプション」 p.238
⑯ LAN端子	LANケーブルを接続して、ネットワークに接続します。 Art-Netに対応しています。 ☛「Art-Netについて」 p.234

## 底面

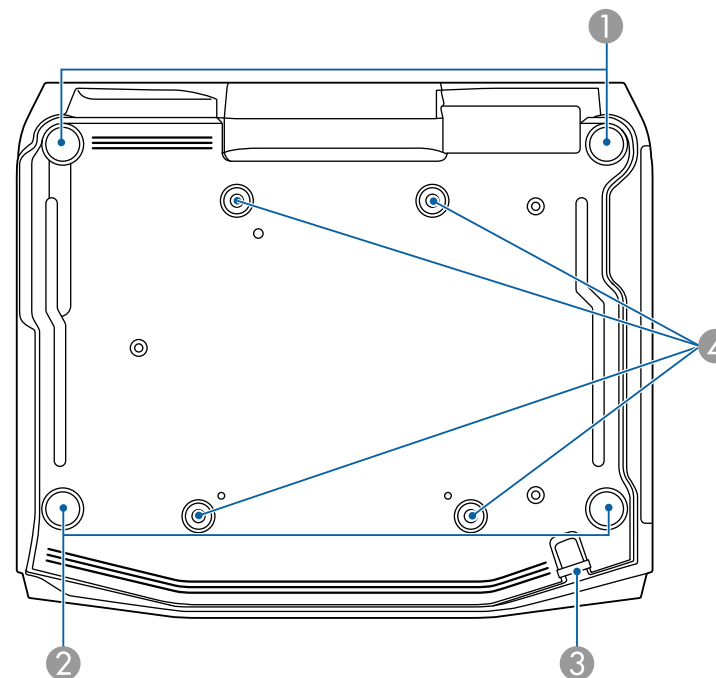

名称	働き
① フロントフット	机上設置時に、フットを伸ばして映像の高さや水平方向の傾きを調整します。 ☛「映像の高さを調整する（机上に正置きする場合）」 p.41 ☛「水平傾斜を調整する（机上に正置きする場合）」 p.41
② リアフット	机上設置時に、フットを伸縮させて水平方向の傾きを調整します。 ☛「水平傾斜を調整する（机上に正置きする場合）」 p.41

名称	働き
③ セキュリティーケーブル取付け部	市販の盗難防止用ワイヤーロックをこの部分に通して施錠します。 ☛「ワイヤーロックの取り付け方」p.123
④ 天吊り固定部(4箇所)	天井から吊り下げて使うときに、オプションの天吊り金具を取り付けます。 ☛「設置する」p.28 ☛「オプション」p.238

## 操作パネル

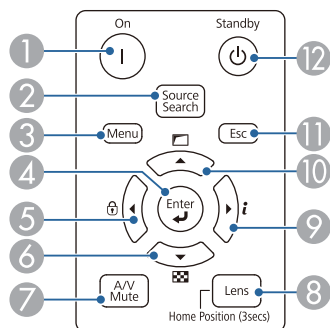

( )内は本書の説明で使用している表記です。

名称	働き
① 【①】ボタン	本機の電源をオンにします。
② 【Source Search (入力検出)】ボタン	映像信号が入力されている入力端子からの映像に切り替えます。 ☛「入力信号を自動検出して切り替える (入力検出)」p.61
③ 【Menu (メニュー)】ボタン	環境設定メニューを表示/終了します。 ☛「環境設定メニューの操作」p.140

名称	働き
④ 【↵】ボタン	<ul style="list-style-type: none"> <li>環境設定メニューやヘルプを表示中に押すと、項目を決定したり、1つ下の階層に進みます。</li> <li>Computer入力端子またはBNC入力端子から入力しているアナログRGB信号を投写中に押すと、トラッキング・同期・表示位置を最適な状態に自動調整します。</li> </ul>
⑤ 【◀】/【🔒】ボタン	<ul style="list-style-type: none"> <li>操作ボタンロック画面を表示して、操作パネルのボタンのロックを設定します。 ☛「操作を制限する」p.121</li> <li>環境設定メニューやヘルプを表示中に押すと、メニュー項目や設定値を選択します。 ☛「環境設定メニューの操作」p.140 ☛「ヘルプの見方」p.176</li> </ul>
⑥ 【▼】/【🔍】ボタン	<ul style="list-style-type: none"> <li>テストパターンを表示します。 ☛「テストパターンを表示する」p.33</li> <li>環境設定メニューやヘルプを表示中に押すと、メニュー項目や設定値を選択します。 ☛「環境設定メニューの操作」p.140 ☛「ヘルプの見方」p.176</li> </ul>
⑦ 【A/V Mute (A/Vミュート)】ボタン	映像と音声を一時的に遮断/解除します。 ☛「映像と音声を一時的に消す (A/Vミュート)」p.109
⑧ 【Lens (レンズ)】ボタン	ボタンを押すたびに、レンズシフト、ズーム、フォーカス、ディストーションの調整画面を順番に表示します。 約3秒以上押したままにすると、レンズの位置がホームポジションに移動します。
⑨ 【▶】/【i】ボタン	<ul style="list-style-type: none"> <li>環境設定メニューの情報メニューを表示します。 ☛「情報メニュー (表示のみ)」p.165</li> <li>環境設定メニューやヘルプを表示中に押すと、メニュー項目や設定値を選択します。 ☛「環境設定メニューの操作」p.140 ☛「ヘルプの見方」p.176</li> </ul>

名称	働き
⑩ 【▲】/【□】ボタン	<ul style="list-style-type: none"> <li>環境設定メニューの幾何学歪み補正で設定されている画面補正を実行します。 ☛ [設定]-[幾何学歪み補正] p.148</li> <li>環境設定メニューやヘルプを表示中に押すと、メニュー項目や設定値を選択します。 ☛ 「環境設定メニューの操作」 p.140</li> <li>☛ 「ヘルプの見方」 p.176</li> </ul>
⑪ 【Esc(戻る)】ボタン	<ul style="list-style-type: none"> <li>実行中の機能を終了します。</li> <li>環境設定メニュー表示中に押すと、1つ上の階層に戻ります。 ☛ 「環境設定メニューの操作」 p.140</li> </ul>
⑫ 【⏻】ボタン	本機の電源をオフにします。

## リモコン

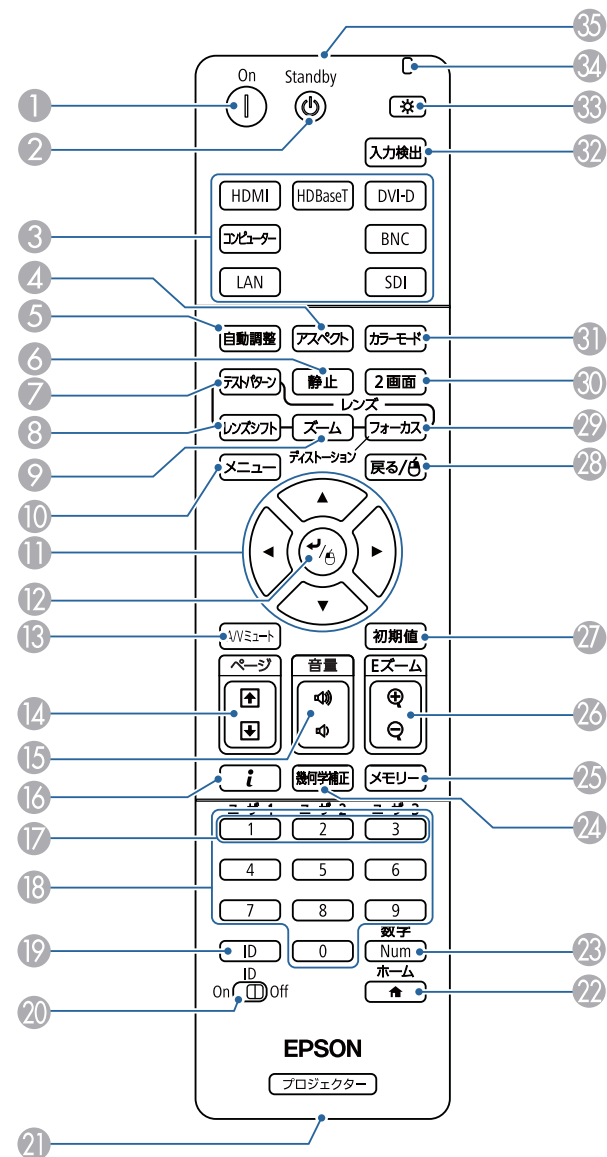

名称	働き
① 【 <b>⓪</b> 】ボタン	本機の電源をオンにします。
② 【 <b>⓫</b> 】ボタン	本機の電源をオフにします。
③ 入力切り替えボタン	各入力端子からの映像に切り替えます。 ☛「リモコンで目的の映像に切り替える」p.62
④ 【アスペクト】ボタン	押すたびに、アスペクトモードが切り替わります。 ☛「投写映像のアスペクト比を切り替える」p.80
⑤ 【自動調整】ボタン	Computer入力端子またはBNC入力端子から入力しているアナログRGB信号を投写中に押すと、トラッキング・同期・表示位置を最適な状態に自動調整します。
⑥ 【静止】ボタン	映像を一時停止/解除します。 ☛「映像を停止させる（静止）」p.110
⑦ 【テストパターン】ボタン	テストパターンを表示します。 ☛「テストパターンを表示する」p.33
⑧ 【レンズシフト】ボタン	レンズシフトの調整をするときに押します。 ☛「投写映像の位置調整（レンズシフト）」p.34 約3秒以上押したままにすると、レンズの位置がホームポジションに移動します。
⑨ 【ズーム】ボタン	ズーム調整をするときに押します。 ☛「映像のサイズを調整する」p.36
⑩ 【メニュー】ボタン	環境設定メニューを表示/終了します。 ☛「環境設定メニューの操作」p.140

名称	働き
⑪ 【 <b>▲</b> 】【 <b>▼</b> 】【 <b>◀</b> 】【 <b>▶</b> 】ボタン	<ul style="list-style-type: none"> <li>フォーカス、ズーム、ディストーション、レンズシフトを調整します。 ☛「投写映像の位置調整（レンズシフト）」p.34</li> <li>☛「映像のサイズを調整する」p.36</li> <li>☛「ピントのズレを補正する」p.37</li> <li>環境設定メニューやヘルプを表示中に押すと、メニュー項目や設定値の選択を行います。 ☛「環境設定メニューの操作」p.140</li> <li>オプション品のワイヤレスマウスレシーバー使用時は、ボタンを押した方向にマウスポインターが移動します。</li> </ul>
⑫ 【 <b>↵</b> 】ボタン	<ul style="list-style-type: none"> <li>環境設定メニューやヘルプを表示中に押すと、項目を決定したり、1つ下の階層に進みます。 ☛「環境設定メニューの操作」p.140</li> <li>オプション品のワイヤレスマウスレシーバー使用時は、マウスの左ボタンとして機能します。</li> </ul>
⑬ 【A/Vミュート】ボタン	映像と音声を一時的に遮断/解除します。 ☛「映像と音声を一時的に消す（A/Vミュート）」p.109
⑭ 【ページ】ボタン 【 <b>⏪</b> 】【 <b>⏩</b> 】	<ul style="list-style-type: none"> <li>テストパターン表示中に押すと、テストパターンを切り替えます。</li> <li>ネットワークで接続したコンピューターの映像を投写しているときに、画像ファイルを送り/戻します。</li> <li>オプション品のワイヤレスマウスレシーバー使用時に、このボタンを押して投写中のPowerPointのスライドを次に送る/前に戻すことができます。</li> </ul>
⑮ 【音量】ボタン 【 <b>🔊</b> 】【 <b>🔇</b> 】	<ul style="list-style-type: none"> <li>【<b>🔊</b>】音量を下げます。</li> <li>【<b>🔇</b>】音量を上げます。</li> <li>☛「音量を調整する」p.63</li> </ul>
⑯ 【 <b>i</b> 】ボタン	環境設定メニューの情報メニューを表示します。 ☛「情報メニュー（表示のみ）」p.165

名称	働き
⑰ 【ユーザー1】ボタン 【ユーザー2】ボタン 【ユーザー3】ボタン	環境設定メニューの項目のうちよく使われる項目から任意に項目を選択して、それぞれのボタンに割り当てることができます。ボタンを押すと割り当てたメニュー項目の選択/調整画面が直接表示されるのでワンタッチで設定/調整の変更が行えます。 ☛「設定メニュー」 p.148
⑱ テンキーボタン	<ul style="list-style-type: none"> <li>パスワードを入力します。 ☛「パスワードプロテクトの設定方法」 p.119</li> <li>環境設定メニューの[ネットワーク]で数字を入力します。</li> </ul>
⑲ 【ID】ボタン	リモコンで操作対象のプロジェクターのIDを選択するときに、このボタンを押しながらテンキーボタンを押します。 ☛「IDの設定」 p.42
⑳ 【ID】スイッチ	リモコンのID設定の有効(On)/無効(Off)を切り替えるスイッチです。 ☛「IDの設定」 p.42
㉑ リモート端子	オプション品のワイヤードリモコンケーブルを接続し、リモコンからの信号を出力します。 ☛「オプション」 p.238 リモコンケーブルをこのリモート端子に差し込むとリモコン発光部は機能しなくなります。
㉒ 【🏠】ボタン	ホーム画面を表示/終了します。 ☛「ホーム画面」 p.59
㉓ 【Num】ボタン	パスワードや数字を入力するときに、このボタンを押しながらテンキーボタンを押します。 ☛「パスワードプロテクトの設定方法」 p.119
㉔ 【幾何学補正】ボタン	映像のゆがみを補正します。 ☛「映像のゆがみを補正する」 p.64
㉕ 【メモリー】ボタン	メモリー機能の操作や設定を行います。 ☛「メモリー機能」 p.113

名称	働き
㉖ 【Eズーム】ボタン 【⊕】【⊖】	投写サイズを変えずに映像を拡大/縮小します。 ☛「映像を部分的に拡大する (Eズーム)」 p.111
㉗ 【初期値】ボタン	環境設定メニューのガイドに[初期値]:リセットと表示されているときに有効です。調整中の設定値を初期値に戻します。 ☛「環境設定メニューの操作」 p.140
㉘ 【戻る】ボタン	<ul style="list-style-type: none"> <li>実行中の機能を終了します。</li> <li>環境設定メニューを表示中に押すと、1つ上の階層に戻ります。 ☛「環境設定メニューの操作」 p.140</li> <li>オプション品のワイヤレスマウスレシーバー使用時は、マウスの右ボタンとして機能します。</li> </ul>
㉙ 【フォーカス】ボタン	ボタンを押すたびに、フォーカス、ディストーションの調整画面を順番に表示します。 ☛「ピントのズレを補正する」 p.37
㉚ 【2画面】ボタン	2つの入力ソースの映像を、1つのスクリーンの左右に同時に投写するか、通常の1画面の投写にするかを切り替えます。 ☛「2種類の映像を同時に投写する (2画面)」 p.106
㉛ 【カラーモード】ボタン	押すたびにカラーモードが切り替わります。 ☛「映り具合を選ぶ (カラーモードの選択)」 p.76
㉜ 【入力検出】ボタン	映像信号が入力されている入力端子からの映像に切り替えます。 ☛「入力信号を自動検出して切り替える (入力検出)」 p.61
㉝ 【☀️】ボタン	リモコン上のボタンが約15秒間光ります。暗がりでもリモコンを操作するときに便利です。
㉞ インジケーター	リモコン信号を出力しているときに発光します。
㉟ リモコン発光部	リモコン信号を出力します。

## 便利なリモコン操作

以下の動作は、リモコンの1つのボタンを押すだけで操作できます。

動作	設定
投写映像の上下を反転する。(「設置モード」の「フロント」と「フロント・天吊り」を切り替える) ☛「映像の向き（設置モード）を切り替える」p.30	【AV ミュート】ボタンを約5秒以上押し続けます。
パスワードを使ったセキュリティー設定をする。 ☛「利用者を管理する（パスワードプロテクト）」p.119	【静止】ボタンを約5秒以上押し続けます。[パスワードプロテクト]画面が表示されるので、各設定を行います。
一部のリモコンボタンの操作をロックする、ロックを解除する。 ☛「リモコンボタンロック」p.122	【↑】ボタンを約5秒以上押し続けます。
環境設定メニューの「リモコン受光部」の設定を初期化する。(本機のリモコン受光部をすべて有効にする。)	【メニュー】ボタンを約15秒以上押し続けます。

動作	設定
よく使う環境設定メニューの項目を直接表示する。	<p>【ユーザー1】、【ユーザー2】、【ユーザー3】ボタンを押します。各ボタンに割り当てるメニュー項目は、[ユーザーボタン]で設定します。</p> <p>☛ [設定] - [ユーザーボタン] p.148</p> <p>割り当てることのできるのは以下の項目です。</p> <p>[光源モード]、[マルチプロジェクション]、[入力解像度]、[映像処理]、[オンスクリーン表示]、[QRコード表示]、[イメージ強調]、[フレーム補間]、[スクリーンマッチング]、[カラーキャリブレーション]</p> <p>[オンスクリーン表示]を割り当てたボタンを押すとメニューやメッセージなどが画面に表示されなくなります。同じボタンを押すと、表示が再開されます。[オンスクリーン表示]を実行中は環境設定メニューを操作できません(カラーモードまたは入力ソースの切り替えを除く)。</p>

## リモコンの電池交換

使い続けているうちに、リモコンの反応が遅くなったり、操作できなくなったときは電池の寿命が考えられます。新しい電池と交換してください。交換用の電池は単3形アルカリあるいはマンガン乾電池2本を用意してください。単3形アルカリあるいはマンガン乾電池以外の電池は使用しないでください。

### 注意

電池を取り扱う前に、以下のマニュアルを必ずお読みください。

☛ 『安全にお使いいただくために』

- 1** 電池カバーを外します。  
電池カバーのツメを押さえながら、上へ持ち上げます。

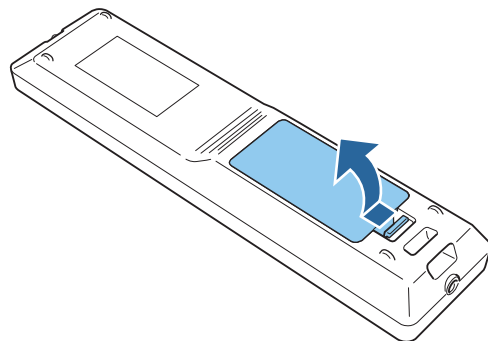

- 2** 新しい電池と交換します。

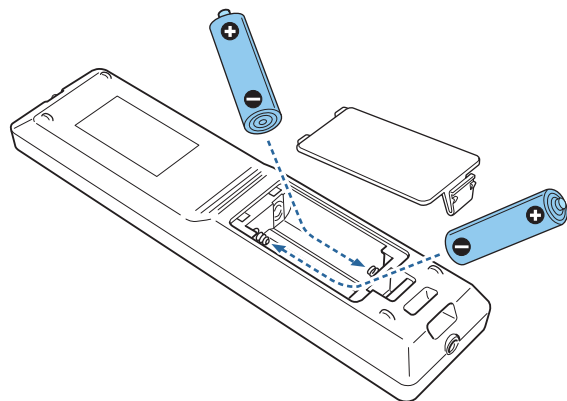

**⚠ 注意**

電池ホルダー内の表示を確認し、(+)(-)を正しく入れてください。  
電池の使い方を誤ると、電池の破裂・液もれにより、火災・けが・製品腐食の原因となることがあります。

- 3** 電池カバーを取り付けます。  
カチッと音がするまでカバーを押し込みます。

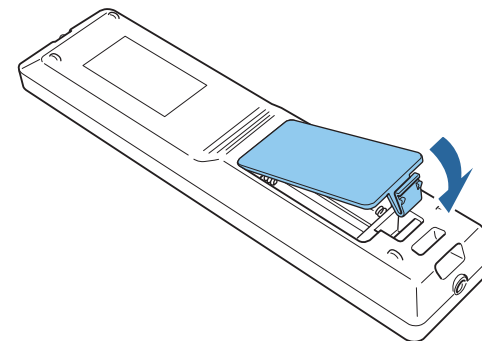

## リモコンの操作可能範囲

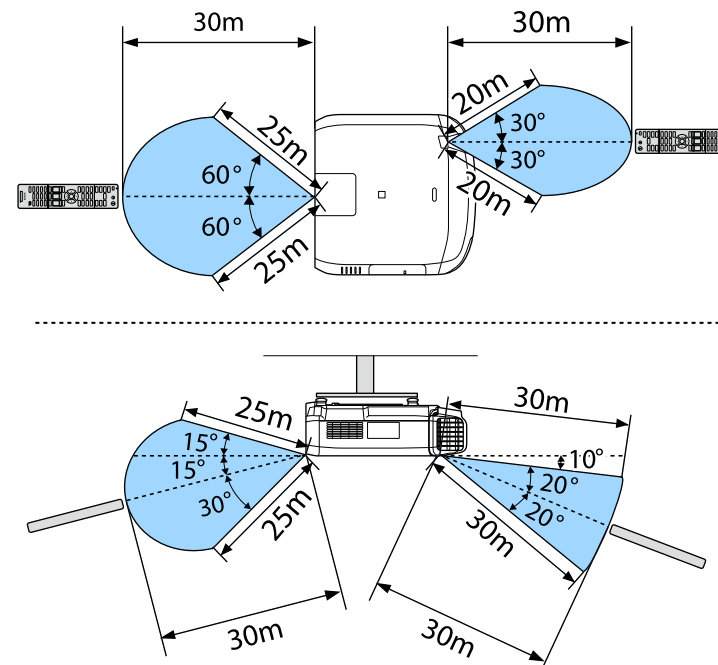



リモコンからの操作信号の受信を制限するときは、[リモコン受光部]で設定します。

☛ [設定] - [リモコン受光部] [p.148](#)

## リモコンにケーブルを接続して使用する

同じ場所で本機を複数台使用するときや、リモコン受光部の周りに障害物があるときは、オプションのワイヤードリモコンケーブルを使うと確実な操作ができます。

☛ [オプション] [p.238](#)

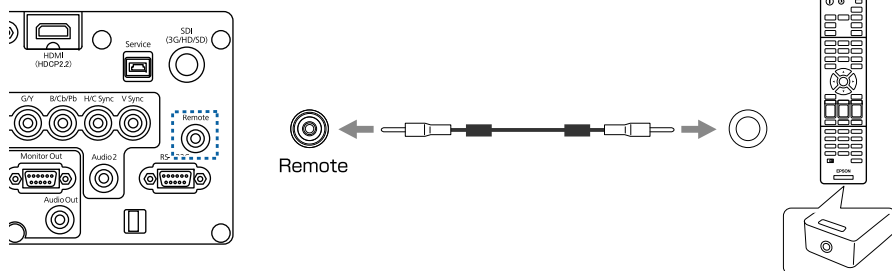

- リモコンケーブルをRemote端子に差し込むと本機のリモコン受光部は機能しなくなります。
  - オプション品のHDBaseTトランスミッターとリモコンをケーブルで接続して、本機を制御することもできます。
- ☛ [HDBaseTトランスミッターの接続] [p.53](#)



# 準備

ここでは、本機の設置方法と投写機器の接続方法について説明します。

## 投写レンズユニットの取り付けと取り外し

### 取り付け方

#### 注意

- レンズユニットを取り付ける際は、あらかじめ電源プラグをコンセントから抜いて作業してください。
- 本機のレンズ挿入部を上に向けた状態でレンズユニットを装着しないでください。ホコリやゴミが入る原因となります。
- レンズ部分に手や指が触れないように作業してください。レンズ面に指紋や皮脂が付くと投写品質が劣化します。



- 本機は以下の型番のレンズに対応しています。  
ELPLX02、ELPLX02W、ELPLU03、ELPLU04、ELPLW05、ELPLW06、ELPLW08、ELPLM09、ELPLM10、ELPLM11、ELPLM15、ELPLL08、ELPLS04、ELPLU02、ELPLR04、ELPLW04、ELPLM06、ELPLM07、ELPLL07
- 以下のレンズをお使いのときは、ゆがみ補正が正しく行われるように、お使いのレンズに合わせて環境設定メニューの[レンズタイプ]を設定してください。  
ELPLS04、ELPLU02、ELPLR04、ELPLW04、ELPLM06、ELPLM07、ELPLL07
- ☛ [拡張設定] - [動作設定] - [アドバンスト] - [レンズタイプ] p.150
- お使いのレンズによっては、正置きしたときに映像が傾く場合があります。フロントフットおよびリアフットで映像の傾きを調整してください。  
☛ 「水平傾斜を調整する（机上に正置きする場合）」 p.41
- ELPLX02/ELPLX02Wの取り付けについては、ELPLX02/ELPLX02Wに同梱の取扱説明書をご確認ください。

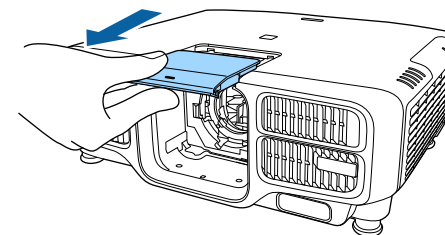

- 2** ロックレバーをつまんで反時計回りに回します。

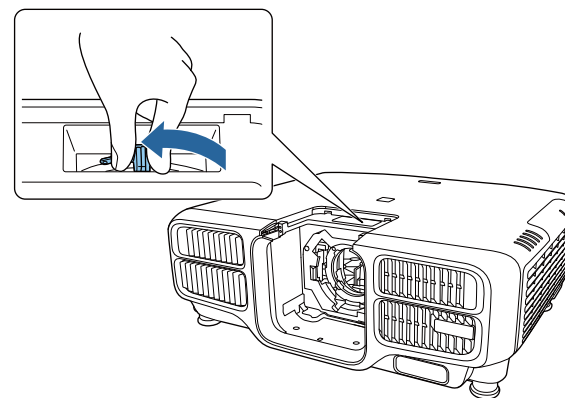

- 以下のレンズをお使いになるときは、端子を保護するために同梱のレンズコネクタキャップを取り付けてください。  
ELPLS04、ELPLU02、ELPLR04、ELPLW04、ELPLM06、ELPLM07、ELPLL07

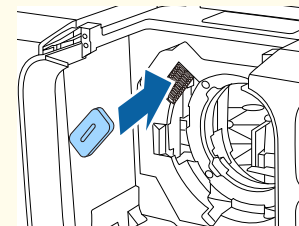

- 1** レンズ交換カバーを手前に引いて取り外します。

- 3** レンズユニットの白い丸印を上に向けた状態でレンズ装着部にまっすぐ挿入します。

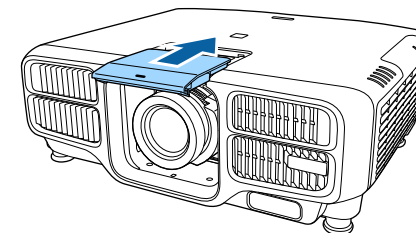
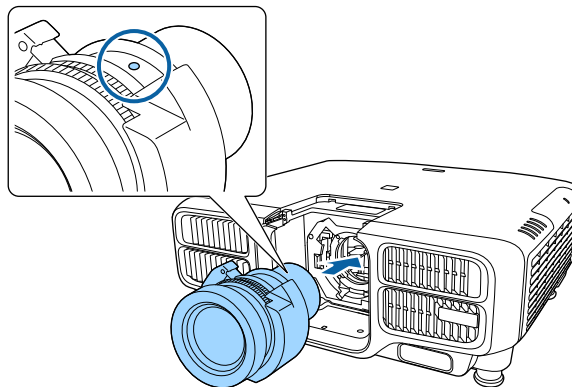

- 4** レンズユニットをしっかり支えた状態で、ロックレバーをつまんで時計回りに動かしてロックします。

ロック後は、レンズユニットが外れないことを確認してください。

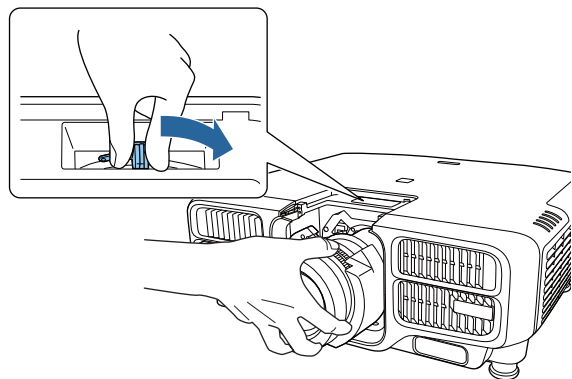

- 5** レンズ交換カバーを取り付けます。

## レンズキャリブレーション

本機がレンズの位置と調整範囲を正しく取得するために、レンズユニット交換後はレンズキャリブレーションを行ってください。

前回と異なるレンズユニットを取り付けた後、本機の電源を入れるとメッセージが表示されます。

[はい]を選択し、キャリブレーションを実行してください。

レンズキャリブレーションが終了するまで最長で約100秒かかります。終了するとキャリブレーションを行う前のレンズの位置に戻ります(ELPLX02/ELPLX02Wは基準位置に戻ります)。

### 注意

「レンズキャリブレーションが完了しませんでした。」とメッセージが表示されたときは、ご使用をやめ、電源プラグをコンセントから抜き、お買い上げの販売店またはお問い合わせ先に記載の連絡先にご相談ください。

☎ [【お問い合わせ先】](#)



- レンズキャリブレーションは以下のいずれかの方法でも実行できます。
  - リモコンの【初期値】ボタンを3秒以上押す
  - 環境設定メニュー
    - ☛ 【拡張設定】 - 【動作設定】 - 【レンズキャリブレーション】 p.150
- レンズユニットを取り付けた後にメッセージが表示されない場合は、環境設定メニューからレンズキャリブレーションを実行してください。
- レンズキャリブレーションを行わないと、以下の機能は正しく機能しません。  
フォーカス、ディストーション、ズーム、レンズシフト、メモリー(レンズポジション)

## 取り外し方

### 注意

レンズユニットを交換する際は、あらかじめ電源プラグをコンセントから抜いて作業してください。レンズシフトを行っているときは、レンズの位置をホームポジションに移動してからレンズユニットを交換してください。

☛ 「投写映像の位置調整 (レンズシフト)」 p.34



本機の光源はレーザーを使用しています。安全性を考慮し、レンズを外すと同時に光源が消灯します。再点灯するには、レンズを取り付けて【①】ボタンを押してください。

- 1 レンズ交換カバーを手前に引いて取り外します。

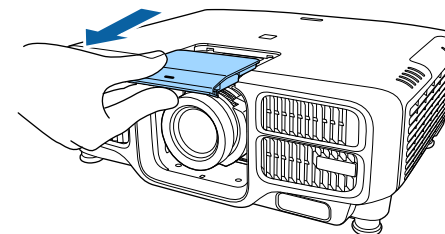

- 2 レンズユニットをしっかり支えた状態で、ロックレバーをつまんで反時計回りに動かしてロックを外します。

レンズユニットが外れますので、まっすぐに引き抜きます。

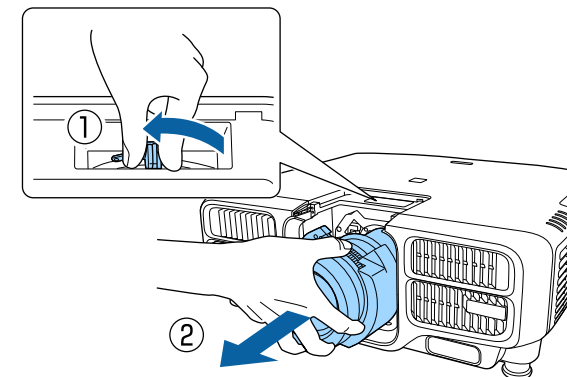

## 設置設定

### 映像の向き(設置モード)を切り替える

映像の向きは環境設定メニューの[設置モード]で切り替えます。

☛ 【拡張設定】 - 【設置モード】 p.150

フロントを基準にした場合、各設置モードの映像の向きは以下のとおりです。

フロント(初期値)



リア



フロント・天吊り



リア・天吊り



- リモコンの【A/Vミュート】ボタンを約5秒間押し続けると、次のように設定を切り替えることができます。  
フロント↔フロント・天吊り  
リア↔リア・天吊り
- メニュー表示を回転させるには、環境設定メニューの【OSD回転】を設定します。  
☛ 【拡張設定】 - 【表示設定】 - 【OSD回転】 p.150
- 天吊りで投写するときは、本体操作パネルの【▲】【▼】【◀】【▶】ボタンの操作と動作が一致するように、【方向ボタン反転】を【オン】に設定します。  
☛ 【拡張設定】 - 【動作設定】 - 【アドバンスト】 - 【方向ボタン反転】 p.150

## スクリーン設定

お使いのスクリーンのアスペクト比に合わせて、スクリーンタイプを設定します。

映像を表示する領域がスクリーンに合うように調整されます。



お買い上げ時の【スクリーンタイプ】の設定は【16:10】です。

- 1 投写中に【メニュー】ボタンを押します。  
☛ 「環境設定メニューの操作」 p.140
- 2 【拡張設定】から【表示設定】を選択します。
- 3 【スクリーン設定】から【スクリーンタイプ】を選びます。
- 4 スクリーンのアスペクト比を選択します。  
設定値に合わせて背面のテストパターンの形状が変わります。

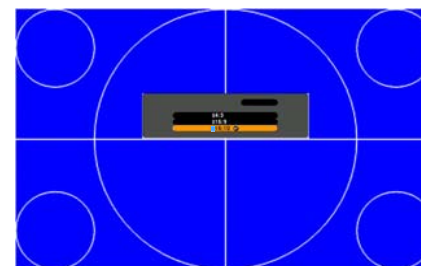

- 5 【メニュー】ボタンを押して設定を終了します。



- スクリーンタイプを変更したときは、投写映像のアスペクト比を調整してください。  
 ● 「投写映像のアスペクト比を切り替える」 p.80
- Epson Projector Managementのメッセージ配信機能は本機能に対応していません。

### 画面内の映像の位置を調整する

スクリーンタイプの設定により画面の枠と映像の間に余白が生じたときは、映像の位置を調整できます。

例：WUXGA/WXGAプロジェクターで[スクリーンタイプ]が[4:3]の場合



映像を左右に移動できます。

- 1** 投写中に【メニュー】ボタンを押します。  
 ● 「環境設定メニューの操作」 p.140
- 2** 【拡張設定】から【表示設定】を選択します。
- 3** 【スクリーン設定】から【スクリーン位置】を選びます。
- 4** 【▲】【▼】【◀】【▶】ボタンで映像の位置を調整します。  
 背面のテストパターンで現在の表示位置を確認できます。



- 5** 【メニュー】ボタンを押して設定を終了します。



【スクリーンタイプ】の設定が[16:10]の場合は【スクリーン位置】の調整はできません。

## テストパターンを表示する

テストパターンを表示させると、映像機器を接続せずに投写状態を調整できます。

[スクリーンタイプ]の設定に合わせてテストパターンが表示されます。先に[スクリーンタイプ]を設定してください。

☛ 「スクリーン設定」 p.31

**1** 投写中にリモコンの【テストパターン】ボタンまたは操作パネルの【】ボタンを押します。

**2** リモコンの【】【】ボタンまたは操作パネルの【】ボタンを押してテストパターンを切り替えます。

リモコンの場合

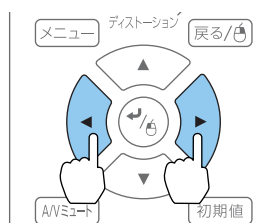

操作パネルの場合

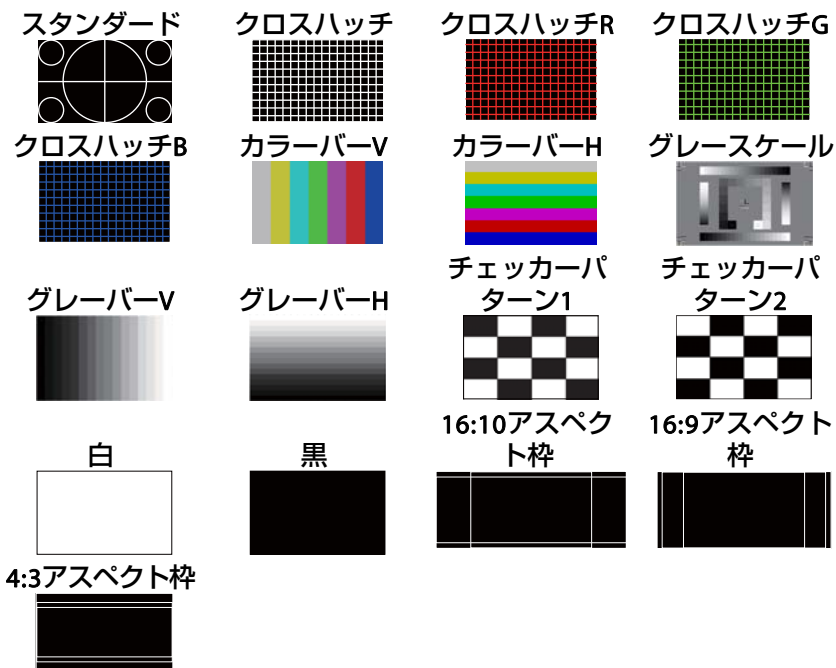
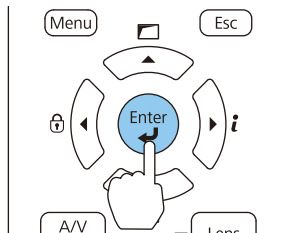

テストパターン表示中は、レンズ操作の他に以下の映像調整を行います。

トップメニュー名	サブメニュー名/項目
画質	カラーモード ☛ p.76
	ホワイトバランス
	アドバンスト - ガンマ※1 ☛ p.83 - RGBCMY ☛ p.82
	初期化
設定	幾何学歪み補正 ☛ p.64 明るさ設定

トップメニュー名	サブメニュー名/項目
拡張設定	表示設定※2 カラーキャリブレーション マルチプロジェクション※3  p.91

※1 カスタムガンマ設定は除く

※2 スクリーン設定、液晶アライメント、ユニフォーミティーは除く

※3 黒レベル調整、表示倍率、ユニフォーミティー、カラー調整は除く



- テストパターンを表示中に設定できないメニュー項目の設定や、投写映像の細かい調整は、接続機器からの映像を投写して行ってください。
- 映像調整中は、リモコンの【ページ】ボタン【】【】でテストパターンを切り替えてください。
- 環境設定メニューからもテストパターンを選択できます。  
 【設定】 - 【テストパターン】 p.148

**3** 【戻る】ボタンを押してテストパターンの表示を終了します。

## 投写映像の位置調整(レンズシフト)

スクリーンの正面に本機を設置できないときや、映像の位置を調整したいときは、レンズシフト機能で映像の位置を上下左右に移動できます。

レンズシフトで映像を移動できる範囲は、以下のとおりです。映像の位置を上下、左右の両方とも最大値まで移動することはできません。

### EB-L1755U/EB-L1750U/EB-L1505UH/EB-L1500UH/EB-L1495U/EB-L1490U

ELPLU03/ELPLW05使用時

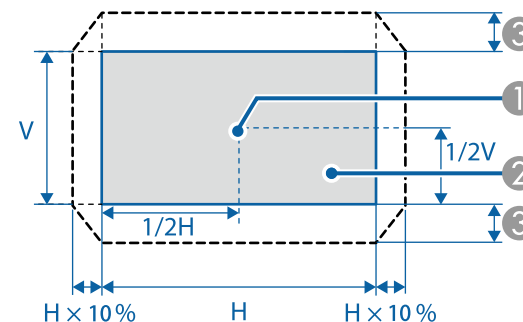

- ① レンズの中心
- ② レンズの位置をホームポジションに移動したときの投写映像
- ③ 最大可動領域： $V \times 24\%$ ※

※左右方向が最大の場合は上下方向に移動できません。

ELPLU04/ELPLW06/ELPLW08/ELPLM09/ELPLM10/ELPLM11/ELPLM15/  
ELPLL08使用時

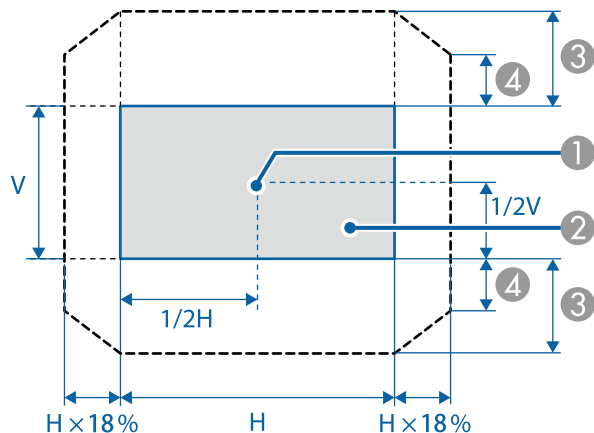

- ① レンズの中心
- ② レンズの位置をホームポジションに移動したときの投写映像
- ③ 最大可動領域： $V \times 60\%$
- ④ 左右方向が最大値の場合： $V \times 31\%$

ELPLX02/ELPLX02W使用時

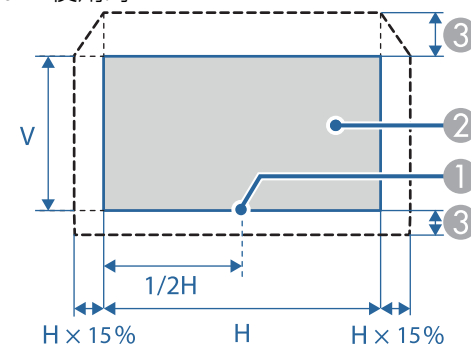

- ① レンズの中心
  - ② レンズの位置をホームポジションに移動したときの投写映像
  - ③ 最大可動領域： $V \times 20\%$ (上)、 $V \times 5\%$ (下)\*
- \*左右方向が最大の場合は上方向に移動できません。



- 上下レンズシフトで画面の位置を調整するときは、画面を下から上に移動して調整し、終了してください。下に移動して終了すると、画面の位置が少し下がる場合があります。
- プロジェクターの電源を入れた直後は映像が安定しません。映像を投写後20分以上経過してからフォーカス/ズーム/レンズシフトの設定をされることをお勧めします。
- レンズの位置をホームポジションに移動したときに、映像が最も鮮明になります。
- リモコンの【レンズシフト】ボタンまたは操作パネルの【レンズ】ボタンを3秒以上長押しすると、レンズの位置がホームポジションに移動します。
- [A/V出力]を[常時]に設定すると、本機がスタンバイ状態のときもレンズの位置をホームポジションに移動できます。
  - ☛ 【拡張設定】 - 【A/V出力設定】 - 【A/V出力】 p.150
- ELPLR04はレンズシフトに対応していません。

**1** リモコンの【レンズシフト】ボタンまたは操作パネルの【レンズ】ボタンを押します。

操作パネルの【レンズ】ボタンは、レンズシフト調整の画面が表示されるまで繰り返し押し続けてください。

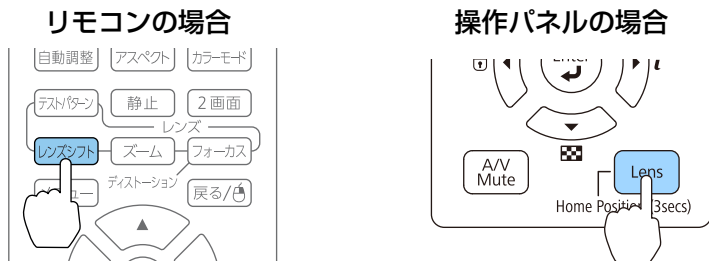

**2** 【▲】【▼】【◀】【▶】ボタンで投写映像の位置を合わせます。

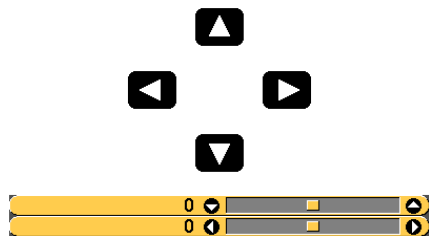
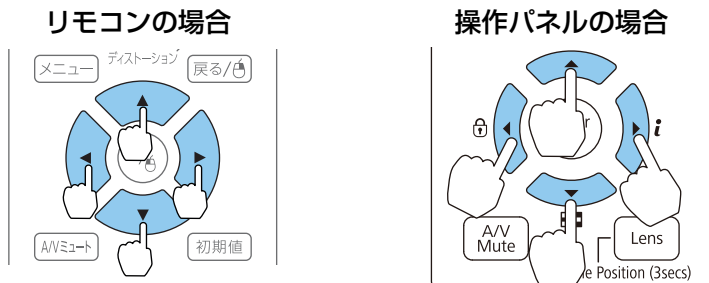

お使いのレンズにより表示画面が異なります。

**3** 【戻る】ボタンを押して調整を終了します。

映像のサイズを調整する

ELPLX02、ELPLX02W、ELPLR04は対応していません。

**1** リモコンの【ズーム】ボタンまたは操作パネルの【レンズ】ボタンを押します。

操作パネルの【レンズ】ボタンは、ズーム調整の画面が表示されるまで繰り返し押し続けてください。

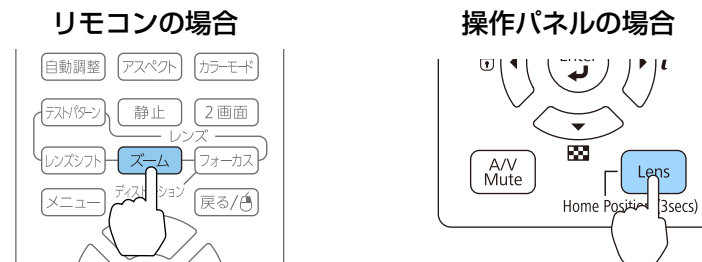

**2** 【◀】【▶】ボタンを押して調整します。

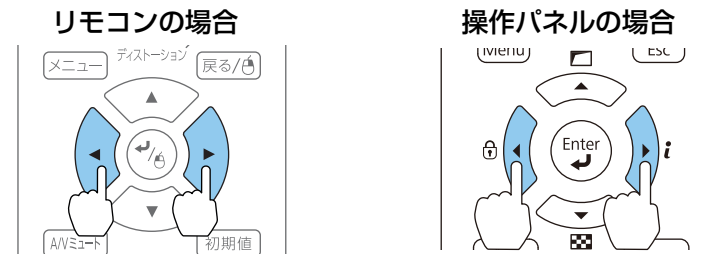

お使いのレンズにより表示画面が異なります。

**3** 【戻る】ボタンを押して調整を終了します。

## ピントのズレを補正する

**1** リモコンの【フォーカス】ボタンまたは操作パネルの【レンズ】ボタンを押します。

操作パネルの【レンズ】ボタンは、フォーカス調整の画面が表示されるまで繰り返し押してください。

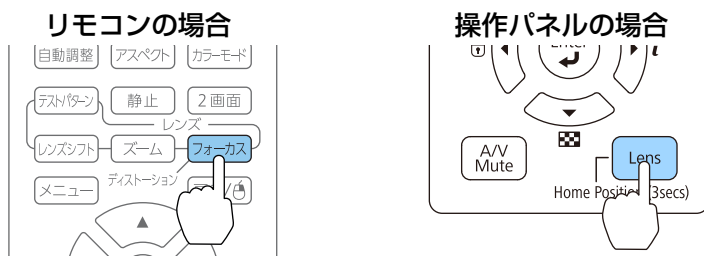

**2** 【◀】【▶】ボタンを押して調整します。

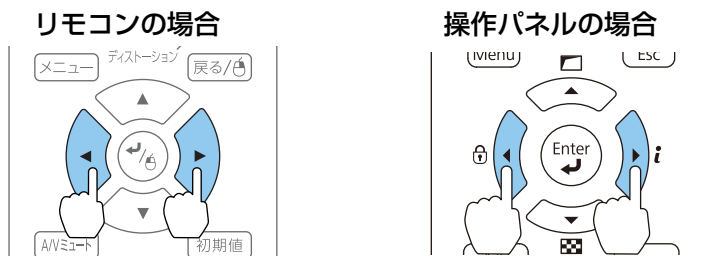

お使いのレンズにより表示画面が異なります。



以下のレンズをお使いのときは、ディストーション(映像のひずみ)を調整するようメッセージが表示されます。ピントを調整後、ディストーションを調整してください。

ELPLX02、ELPLX02W、ELPLU03、ELPLU04、ELPLW05、ELPLW08、ELPLU02

☞「ディストーション(映像のひずみ)を補正する」[p.37](#)

**3** 【戻る】ボタンを押して調整を終了します。

## ディストーション(映像のひずみ)を補正する

短焦点レンズをお使いの場合、画面の中心のピントを合わせると周囲の映像がひずみ、ピントが合わないことがあります。以下の手順でひずみを補正します。

**1** リモコンの【フォーカス】ボタンまたは操作パネルの【レンズ】ボタンを押します。

操作パネルの【レンズ】ボタンは、フォーカス調整の画面が表示されるまで繰り返し押してください。

**2** 【◀】【▶】ボタンを押してレンズの中心の周りのピントを合わせます。

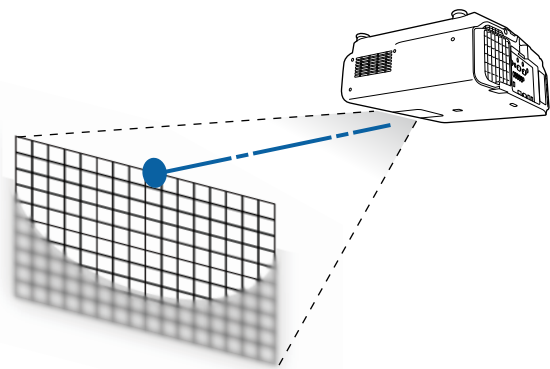

- 3** 再度、リモコンの【フォーカス】ボタンまたは操作パネルの【レンズ】ボタンを押します。

操作パネルの【レンズ】ボタンは、ディストーション調整の画面が表示されるまで繰り返し押ししてください。

- 4** 【◀】【▶】ボタンを押して周囲のピントを調整します。

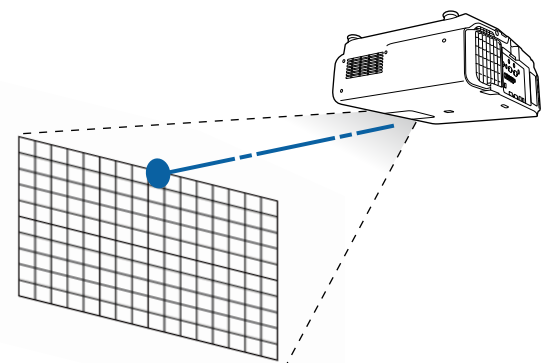

ELPLU02をお使いのときは、手動でディストーションを調整するようメッセージが表示されます。ディストーションリングを反時計回りに回してから、ピントを調整してください。ピントを調整後、ディストーションリングを手動で回して映像のひずみを補正します。

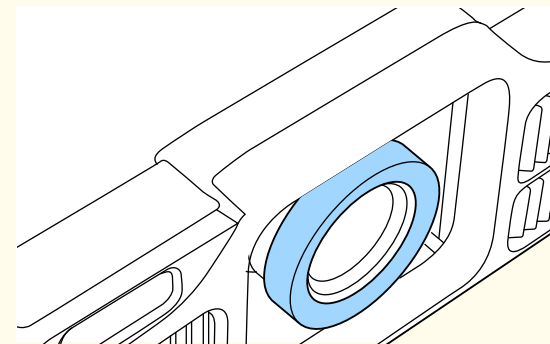

## レンズの調整値を登録して呼び出す

レンズシフト、ズーム、フォーカス、ディストーションで調整したレンズの位置をメモリーとして登録し、必要なときに呼び出せます。最大10件まで登録できます。



- 以下のレンズを装着しているときは使用できません。  
ELPLS04、ELPLU02、ELPLR04、ELPLW04、ELPLM06、ELPLM07、ELPLL07
- お使いのレンズでレンズキャリブレーションを行っていない場合は、メモリーを登録するときにメッセージが表示されます。[はい]を選択してレンズキャリブレーションを実行してください。
- メモリーを呼び出したときのレンズの位置と、メモリーを登録したときのレンズの位置は完全に一致しないことがあります。
- メモリーを呼び出したときのレンズの位置と、メモリーを登録したときのレンズの位置のずれが大きいときは、レンズキャリブレーションを行ってください。  
☞ [拡張設定] - [動作設定] - [レンズキャリブレーション]  
p.150

**1** 投写中にリモコンの【メモリー】ボタンを押します。



環境設定メニューからも操作できます。  
☞ [設定] - [メモリー] p.148

**2** 【レンズポジション】を選択し、【↵】ボタンを押します。

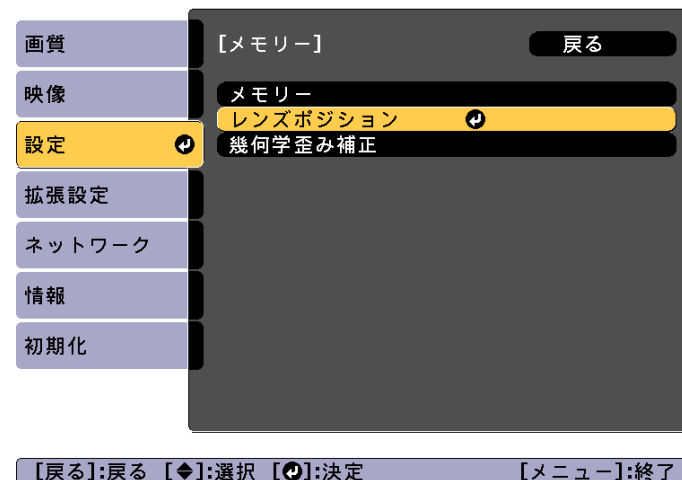

**3** 目的の機能を選択し、【↵】ボタンを押します。

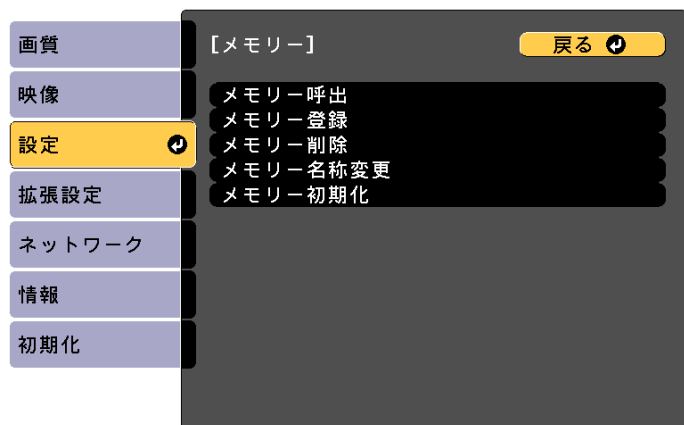

[戻る]/[⏪]:戻る [⬇️]:選択 [メニュー]:終了

機能	説明
[メモリー呼出]	登録したメモリーを呼び出します。メモリー名を選択し【↵】ボタンを押すと、選択したメモリーの設定値に自動でレンズが調整されます。
[メモリー登録]	現在の設定値をメモリーに登録します。メモリー名を選び、【↵】ボタンを押すと設定値が登録されます。
[メモリー削除]	登録したメモリーを削除します。メモリー名を選択し、【↵】ボタンを押すとメッセージが表示されます。[はい]を選択し、【↵】ボタンを押すと選択したメモリーが削除されます。

機能	説明
[メモリー名称変更]	メモリー名を変更します。変更するメモリー名を選択し、【↵】ボタンを押します。ソフトキーボードでメモリー名を入力します。 ☞「ソフトキーボードの操作」p.156 入力が終了したら[Finish]にカーソルを合わせて、【↵】ボタンを押します。
[メモリー初期化]	登録したメモリーの名称と設定値を初期化します。



メモリー名の左のマークが青色のときは登録済みです。登録済みのメモリー名を選択したときは、上書きを確認するメッセージが表示されます。[はい]を選択すると、以前の内容を消去し、現在の設定を登録します。

## 映像の高さを調整する(机上に正置きする場合)

フロントフットを伸縮して調整します。最大10度まで傾けて、映像の高さを調整できます。

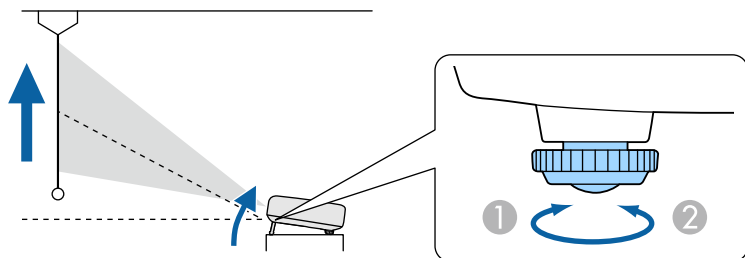

- ① フロントフットを伸ばします。
- ② フロントフットを縮めます。



傾斜角度が大きくなると、ピントが合いにくくなります。傾斜角度が小さくなるように設置してください。

## 水平傾斜を調整する(机上に正置きする場合)

フロントフット、リアフットを伸縮して本機の水平方向の傾きを調整します。

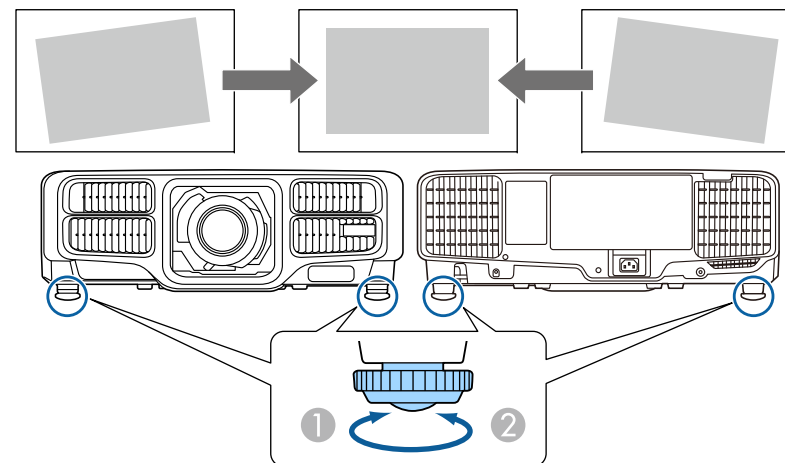

- ① フロントフットおよびリアフットを伸ばします。
- ② フロントフットおよびリアフットを縮めます。

## IDの設定

プロジェクターとリモコンにIDを設定するとIDが一致するプロジェクターだけをリモコンで操作できるようになり、本機を複数台並べて使用するとき便利です。IDは最大30まで設定できます。



- リモコンの操作範囲内にあるプロジェクターのみ、リモコンで操作できます。  
☛ 「リモコンの操作可能範囲」 p.25
- 環境設定メニューで[リモコン種類]を[簡単]に設定しているときはリモコンID は設定できません。  
☛ [拡張設定] - [動作設定] - [アドバンスト] - [リモコン種類] p.150
- プロジェクターIDが[オフ]、またはリモコンのIDが0のときは、IDは無効になります。
- Epson Web Controlを使うと、モバイルデバイスから特定のプロジェクターを操作できます。  
☛ 「Webブラウザを使って設定を変更する (Epson Web Control)」 p.217

### プロジェクターIDを設定する

- 1 投写中に【メニュー】ボタンを押します。  
☛ 「環境設定メニューの操作」 p.140
- 2 [拡張設定]から[マルチプロジェクション]を選びます。
- 3 [プロジェクターID]を選び、【←】ボタンを押します。
- 4 【◀】【▶】ボタンでIDを選択します。



【戻る】:戻る 【◀▶】:選択

【メニュー】:終了

- 5 【設定】を選び、【←】ボタンを押します。
- 6 【メニュー】ボタンを押して環境設定メニューを終了します。

### プロジェクターIDの確認方法

投写中に、【ID】ボタンを押したまま【↑】ボタンを押します。

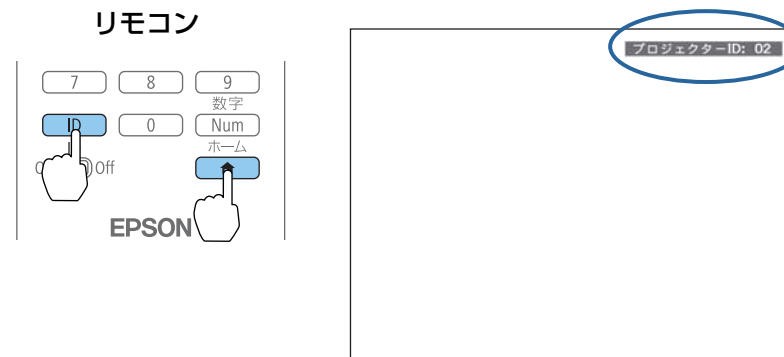

ボタンを押すと、投写画面上に現在のプロジェクターIDが表示されま  
す。表示は約3秒で消えます。

## リモコンIDを設定する

- 1 リモコンの【ID】スイッチをOnに設定します。

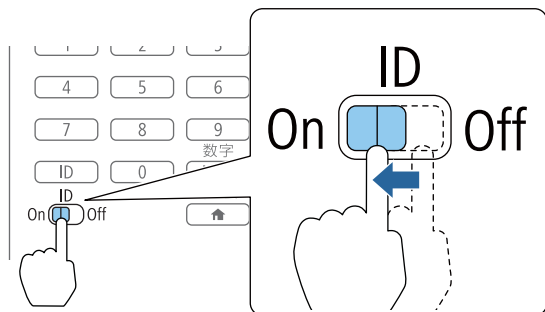

- 2 【ID】ボタンを押したまま、操作するプロジェクターのIDと同じ数字のボタンを押します。

☛ 「プロジェクターIDの確認方法」 p.42

数字は2桁で入力してください(ID：1のときは01)。

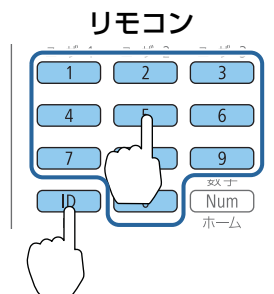

設定が終了するとリモコンから操作できるプロジェクターが限定されます。



リモコンIDの設定はリモコンに記憶されます。記憶したID設定は、リモコンの電池交換などで、リモコンからいったん電池を外しても残ります。ただし、電池を取り外した状態で長期間放置すると初期値(ID0)に戻ります。

## 時刻の設定

本機に時刻を設定します。設定した時刻はスケジュール機能で使用します。

☛ 「スケジュール機能」 p.115



- 本機を購入後初めて電源をオンにしたとき、「時刻を設定しますか?」とメッセージが表示されます。[はい]を選択したときは手順4の画面が表示されます。
  - [パスワードプロテクト]の[スケジュール保護]を[オン]にしていると、日付や時刻に関する設定の変更はできません。[スケジュール保護]を[オフ]にしてから設定を変更してください。
- ☛ 「利用者を管理する (パスワードプロテクト)」 p.119

- 1 投写中に【メニュー】ボタンを押します。

☛ 「環境設定メニューの操作」 p.140

- 2 [拡張設定]から[動作設定]を選択します。

- 3 [日付&時刻]を選択し【←】ボタンを押します。

- 4 日付や時刻に関する設定をします。

時刻や日付の入力はソフトキーボードで行います。

☛ 「ソフトキーボードの操作」 p.156

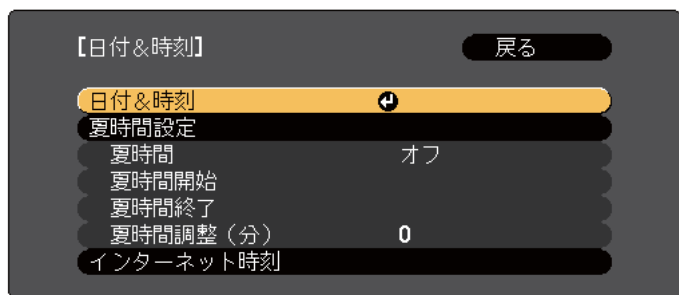

日付&時刻

サブメニュー	機能
日付	今日の日付を設定します
時刻	現在の時刻を設定します。
時差(UTC)	協定世界時からの時差を設定します。 (日本国内：+9:00)
設定	[日付&時刻]の設定内容を反映します。

夏時間設定

サブメニュー	機能
夏時間	夏時間を有効にする([オン])/しない([オフ])を設定します。[夏時間調整(分)]では、標準時間と夏時間の差を調整します。
夏時間開始	夏時間を開始する日時を設定します。
夏時間終了	夏時間を終了する日時を設定します。
設定	[夏時間設定]の設定内容を反映します。

インターネット時刻

サブメニュー	機能
インターネット時刻	[オン]に設定すると、インターネット時刻サーバーへ接続し、時刻を自動的に更新します。

サブメニュー	機能
インターネット時刻サーバー	インターネット時刻サーバーのIPアドレスを入力します。
設定	[インターネット時刻]の設定内容を反映します。









設定を変更したときは、必ず[設定]を選択し【←】ボタンを押してください。

**5** 【メニュー】ボタンを押して設定を終了します。

## その他の設定

### 基本動作に関する設定

目的	設定方法
主電源のオン/オフまたはプロジェクターの電源プラグの抜き差しによって、投写を開始/終了したい。	[ダイレクトパワーオン]を[オン]に設定します。(初期値:[オフ])  [拡張設定] - [動作設定] - [ダイレクトパワーオン] <a href="#">p.150</a> 本機はダイレクトシャットダウン機能に対応していますので、電源ブレーカーで直接電源を切ることができます。
自動で電源がオフにならないようにしたい。	[スリープモード]を[オフ]に設定します。(初期値:[オン])  [拡張設定] - [動作設定] - [スリープモード] <a href="#">p.150</a> [AVミュートタイマー]を[オフ]に設定します。  [拡張設定] - [動作設定] - [AVミュート設定] - [AVミュートタイマー] <a href="#">p.150</a>
本機の電源をオン/オフしたときの「ピッ、ピッ」という確認音を消したい。	[確認音]を[オフ]に設定します。(初期値:[オン])  [拡張設定] - [動作設定] - [アドバンスト] - [確認音] <a href="#">p.150</a>
本機が電源オフのときも、通信コマンドで本機を操作したい。	[待機モード]を[通信オン]に設定します。(初期値:[通信オフ])  [拡張設定] - [待機モード] <a href="#">p.150</a>
AVミュートを実行したまま、通信コマンドで本機を操作したい。	[AVミュート解除]を[AVミュート]に設定します。  [拡張設定] - [動作設定] - [AVミュート設定] - [AVミュート解除] <a href="#">p.150</a> 初期値は[すべて]に設定されています。AVミュート中、本機を操作すると、AVミュートは解除されます。

目的	設定方法
【0】ボタンを1回押すだけで、電源をオフにしたい。	[スタンバイ確認]を[オフ]に設定します。(初期値:[オン])  [拡張設定] - [表示設定] - [スタンバイ確認] <a href="#">p.150</a>

### 表示に関する設定

目的	設定方法
メニューの表示位置を変更したい。	[メニュー表示位置]で変更します。 ☛ [拡張設定] - [表示設定] - [メニュー表示位置] p.150
メニューの表示方向を変更したい。	[OSD回転]で変更します。 ☛ [拡張設定] - [表示設定] - [OSD回転] p.150
メニューやメッセージ、警告などを画面に表示させたくない。	[ユーザーボタン]で[ユーザーボタン1]、[ユーザーボタン2]、[ユーザーボタン3]のいずれかを[オンスクリーン表示]に設定します。 ☛ [設定] - [ユーザーボタン] p.148 [オンスクリーン表示]を割り当てたボタンを押すとメニューやメッセージなどが画面に表示されなくなります。同じボタンを押すと、表示が再開されます。[オンスクリーン表示]を実行中は環境設定メニューを操作できません(カラーモードまたは入力ソースの切り替えを除く)。
入力ソースを切り替えたときのメッセージを投写画面に表示させないようにしたい。	[メッセージ表示]を[オフ]に設定します。(初期値：[オン]) ☛ [拡張設定] - [表示設定] - [メッセージ表示] p.150 警告状態はインジケータの表示で確認することができます。 ☛ 「インジケータの見方」 p.178 操作や動作に関するダイアログや、レーザー警告、Epson Projector Managementのメッセージ配信機能の終了、プロジェクターIDは表示されます。
映像の表示遅延を低減したい。	[映像処理]を[速い1]または[速い2]に設定します。 ☛ [映像] - [アドバンスト] - [映像処理] p.146

目的	設定方法
投写中の映像の設定を登録して保存したい。	[メモリー]を設定します。 ☛ 「メモリー機能」 p.113 登録できる内容は以下の通りです。 <ul style="list-style-type: none"> <li>• [メモリー]：環境設定メニューの一部の設定値</li> <li>• [レンズポジション]：レンズシフト、ズーム、フォーカス、ディストーションの調整値</li> <li>• [幾何学歪み補正]：幾何学歪み補正の調整値</li> </ul>
背景に表示する画面を変更したい。	[表示設定]から変更します。青、黒、ロゴから選択できます。ロゴが登録されていないときは、EPSONロゴが表示されます。 [背景表示]：映像信号が入力されていないときの画面表示を設定します。(初期値：[青]) ☛ [拡張設定] - [表示設定] - [背景表示] p.150 [スタートアップスクリーン]：本機の電源をオンにしたときに、ユーザーロゴを表示する([オン])、表示しない([オフ])を設定します。(初期値：[オン]) ☛ [拡張設定] - [表示設定] - [スタートアップスクリーン] p.150

接続する機器により、端子名称、位置や向きが異なります。

## コンピューターの接続

コンピューターの映像を投写するには、以下の方法で接続します。

### ① 市販のコンピューターケーブルを使用するとき

コンピューターのディスプレイ出力端子と本機のComputer入力端子を接続します。

音声を本機のAudio Out端子から出力するときは、市販のオーディオケーブルで、コンピューターの音声出力端子と本機のAudio1入力端子を接続します。

### ② 市販の5BNCディスプレイケーブルを使用するとき

コンピューターのディスプレイ出力端子と本機のBNC入力端子を接続します。

音声を本機のAudio Out端子から出力するときは、市販のオーディオケーブルで、コンピューターの音声出力端子と本機のAudio2入力端子を接続します。

### ③ 市販のHDMIケーブルを使用するとき

コンピューターのHDMI端子と本機のHDMI入力端子を接続します。

映像の投写と同時に、コンピューターの音声も転送できます。

### ④ 市販のDVI-Dケーブルを使用するとき

コンピューターのDVI-D端子と本機のDVI-D入力端子を接続します。

音声を本機のAudio Out端子から出力するときは、市販のオーディオケーブルで、コンピューターの音声出力端子と本機のAudio3入力端子を接続します。

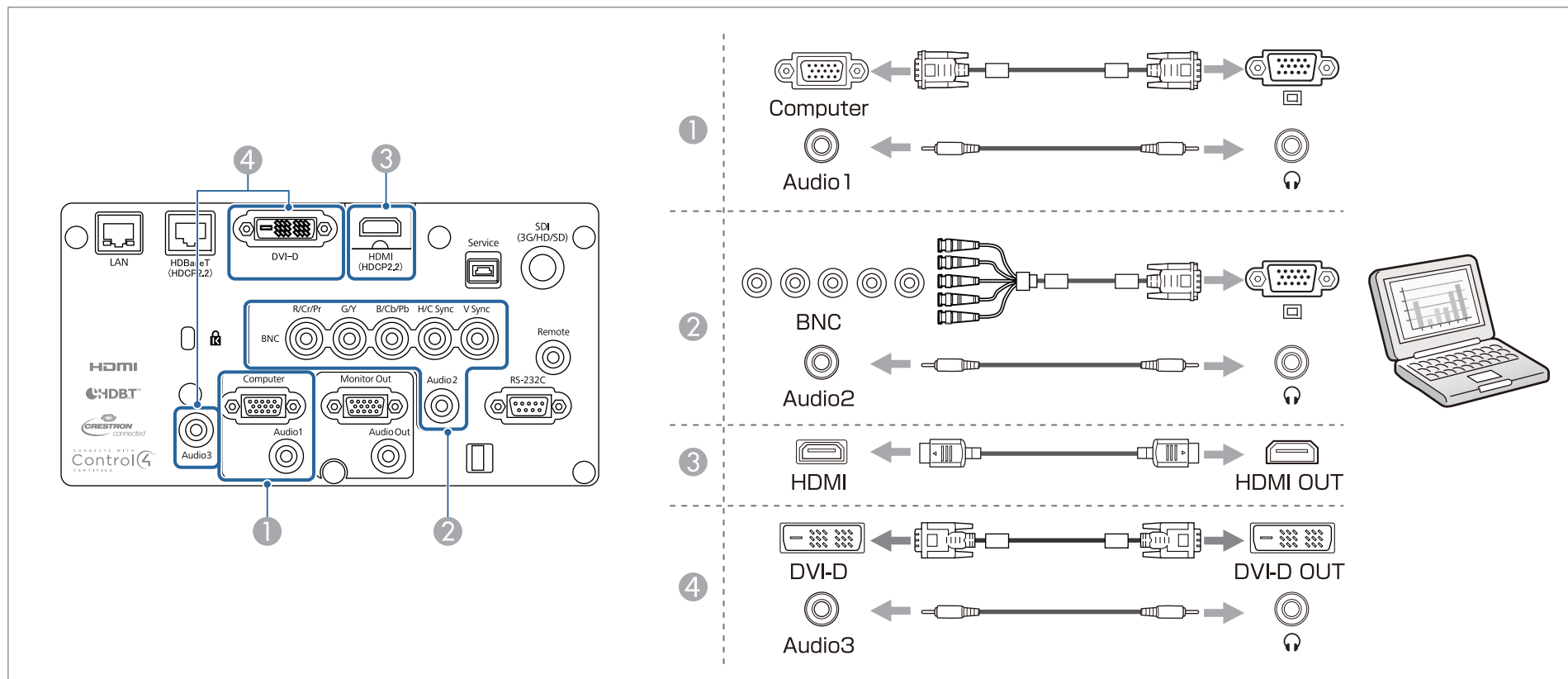

- [音声出力設定]で出力する音声を切り替えられます。  
 🖱️ [拡張設定] - [A/V出力設定] - [音声出力設定] [p.150](#)
- HDMIケーブルから音声が転送されないときは、市販のオーディオケーブルでAudio3端子に音声を入力します。[HDMI音声出力]を[音声入力3]に設定してください。  
 🖱️ [拡張設定] - [A/V出力設定] - [音声出力設定] - [HDMI音声出力] [p.150](#)

## 映像機器の接続

ビデオ映像を投写するには、以下の方法で接続します。

① **市販のコンポーネントビデオケーブル(D-sub/コンポーネント変換)を使用するとき**

映像機器のコンポーネント出力端子と本機のComputer入力端子を接続します。

音声を本機のAudio Out端子から出力するときは、市販のオーディオケーブルで、映像機器の音声出力端子と本機のAudio1入力端子を接続します。

② **市販のコンポーネントビデオケーブル(RCA)とBNC/RCAアダプターを使用するとき**

映像機器のコンポーネント出力端子と本機のBNC入力端子(R/Cr/Pr、G/Y、B/Cb/Pb)を接続します。

音声を本機のAudio Out端子から出力するときは、市販のオーディオケーブルで、映像機器の音声出力端子と本機のAudio2入力端子を接続します。

③ **市販のBNCビデオケーブルを使用するとき**

映像機器のSDI端子と本機のSDI入力端子を接続します。

音声出力には対応していません。

④ **市販のHDMIケーブルを使用するとき**

映像機器のHDMI端子と本機のHDMI入力端子を接続します。

映像の投写と同時に、映像機器の音声も転送できます。

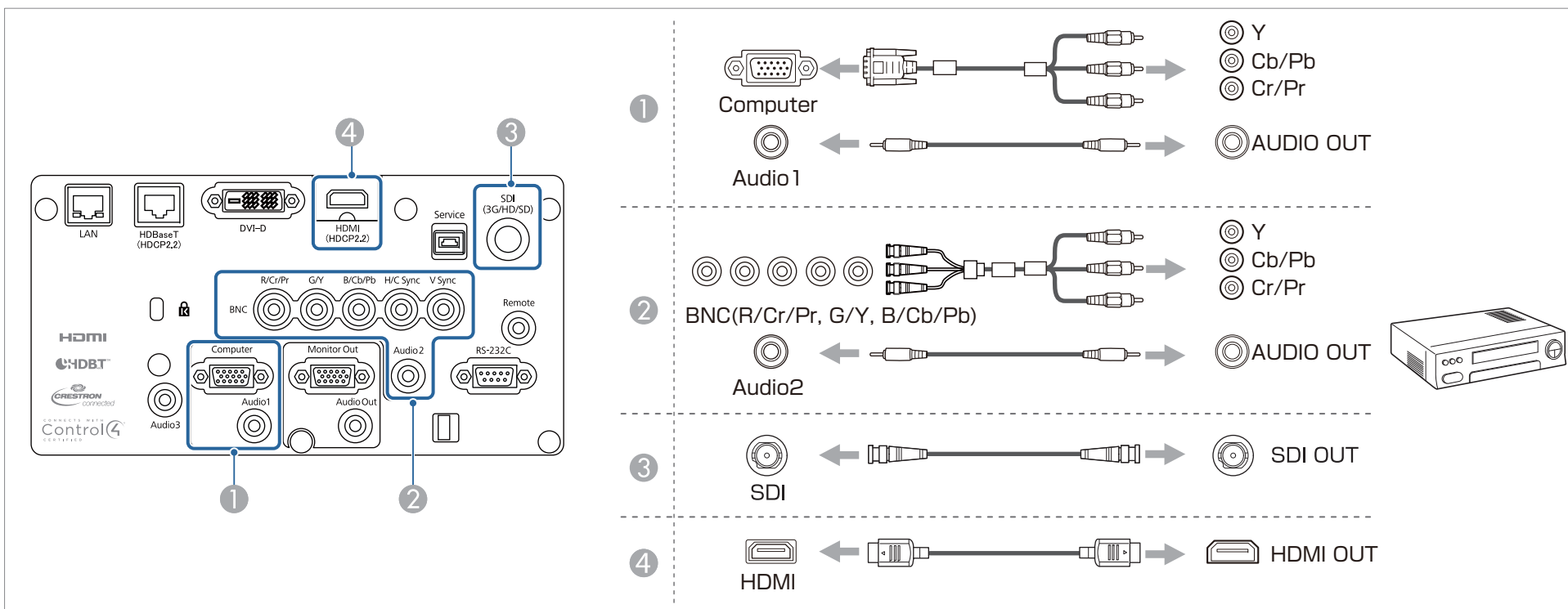

**注意**

- 接続機器の電源が入った状態で接続すると、故障の原因となります。
- プラグの向きや形状が異なった状態で無理に押し込まないでください。機器の破損や故障の原因となります。



- [音声出力設定]で出力する音声を切り替えられます。  
 ➡ [拡張設定] - [A/V出力設定] - [音声出力設定] [p.150](#)
- HDMIケーブルから音声が転送されないときは、市販のオーディオケーブルでAudio3端子に音声を入力します。[HDMI音声出力]を[音声入力3]に設定してください。  
 ➡ [拡張設定] - [A/V出力設定] - [音声出力設定] - [HDMI音声出力] [p.150](#)
- 接続する機器が特有の端子形状をしているときは、その機器に同梱またはオプションのケーブルで接続してください。

## 外部機器の接続

外部モニターやスピーカーを接続すると、映像や音声を外部に出力できます。

### ① 映像を外部モニターに出力するとき

外部モニターに付属のケーブルで、外部モニターと本機のMonitor Out端子を接続します。

### ② 音声を外部スピーカーに出力するとき

市販のオーディオケーブルで外部スピーカーと本機のAudio Out端子を接続します。

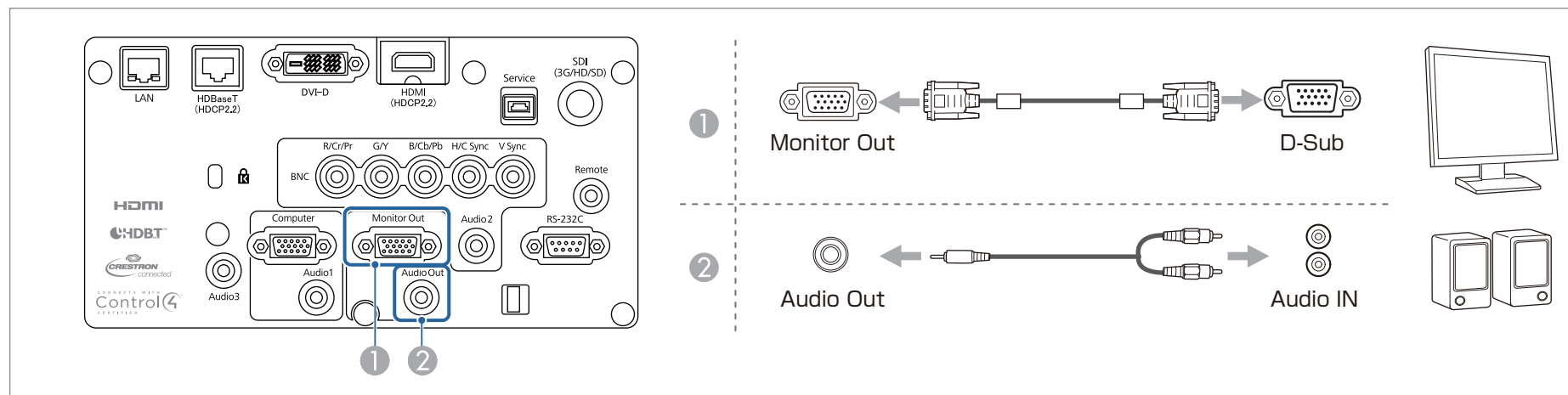

- 本機がスタンバイ状態のときに映像と音声を出力するには、[AV出力]を[常時]に設定します。  
 ● [拡張設定] - [AV出力設定] - [AV出力] p.150
- 外部モニターに出力できる信号は、Computer入力端子またはBNC入力端子から入力されているアナログRGB信号のみです。[モニター出力]でどちらの信号を出力するかを設定できます。  
 ● [拡張設定] - [AV出力設定] - [モニター出力] p.150

## LANケーブルの接続

市販の100BASE-TXまたは10BASE-TタイプのLANケーブルで、ネットワークハブなどのLAN端子と本機のLAN端子を接続します。  
 コンピューターとプロジェクターをネットワークで接続して映像を投写したり、プロジェクターの状態を確認したりできます。

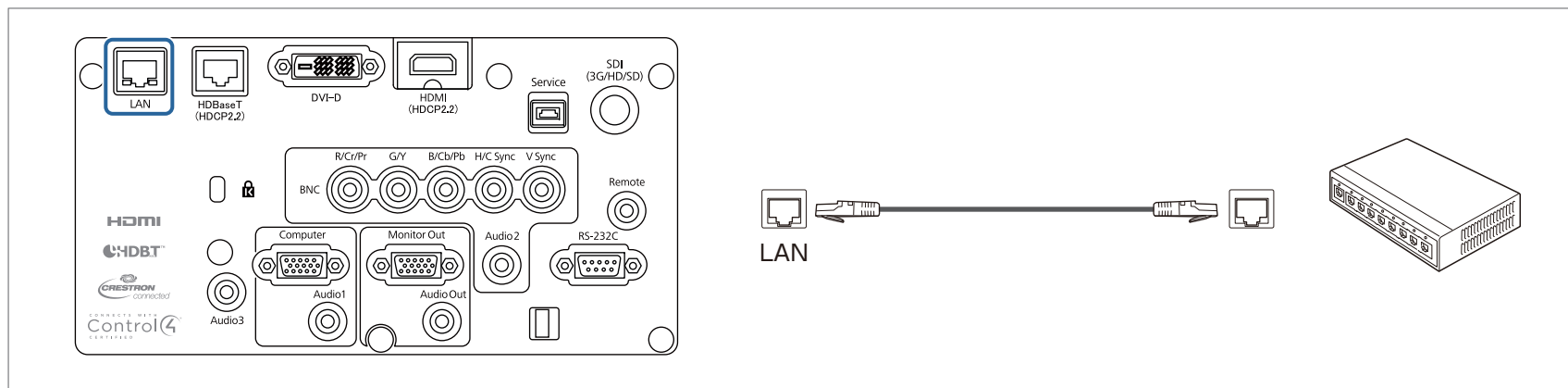

誤作動防止のために、LANケーブルはカテゴリ5以上のシールド付きをお使いください。

## HDBaseTトランスミッターの接続

市販の100BASE-TXタイプのLANケーブルで、オプション品のHDBaseTトランスミッターを接続します。

☛ 「オプション」 [p.238](#)

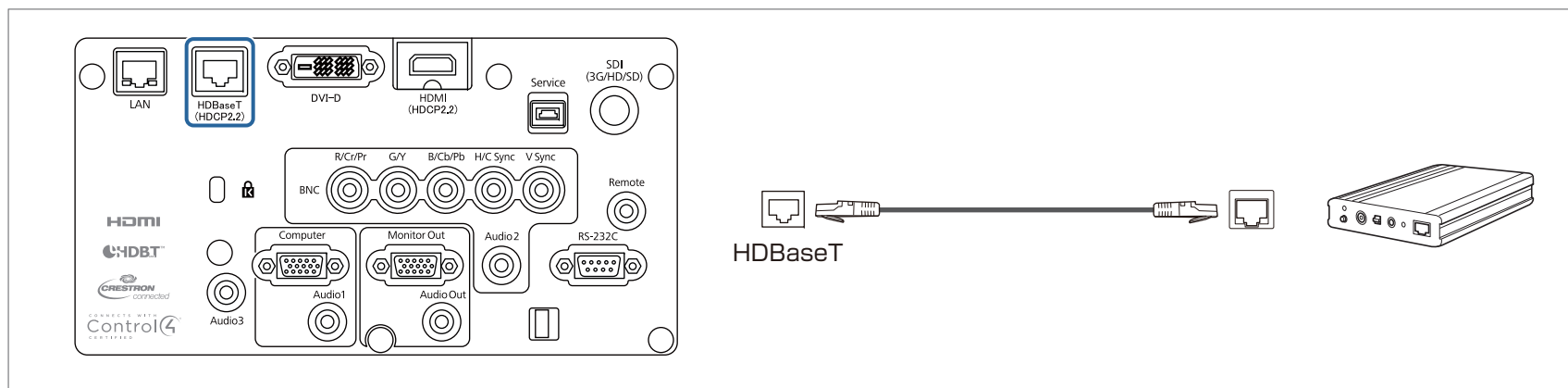

- HDBaseTトランスミッターに添付の取扱説明書をよくお読みください。
- LANケーブルはHDBaseT Alliance推奨のカテゴリー5e以上のSTPケーブル(ストレート)をお使いください。ただし、すべての入出力機器および環境において、動作を保証するものではありません。
- LANケーブルを抜き差しするときは、本機とHDBaseTトランスミッターの電源をオフにしてください。
- HDBaseT端子からEthernet通信やシリアル通信、有線リモコン制御をするときは、環境設定メニューの[制御通信]を[オン]にします。  
☛ [拡張設定] - [HDBaseT設定] - [制御通信] [p.150](#)  
[制御通信]を[オン]にすると、本機のLAN端子、RS-232C端子、Remote端子は無効になりますのでご注意ください。
- Extron社製のXTPトランスミッターまたはスイッチャーを使用するときは、本機のHDBaseT端子に接続します。[Extron XTP]を[オン]に設定してください([待機モード]、[制御通信]も自動的に[オン]に設定されます)。  
☛ [拡張設定] - [HDBaseT設定] - [Extron XTP] [p.150](#)

## 無線LANユニットの取り付け

- 1 エアフィルターカバーを外します。  
エアフィルターカバーのタブに指をかけ、タブを押したままカバーを起こして取り外します。

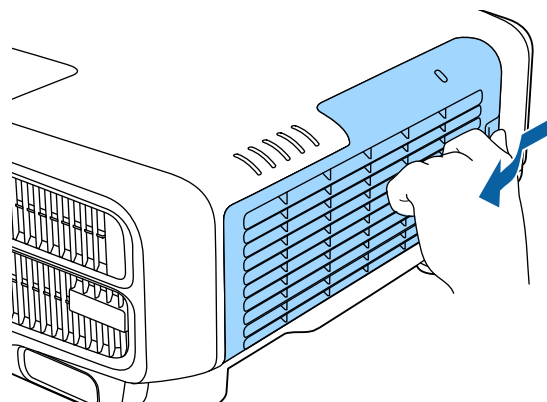

- 2 無線LANユニットのストッパーを外します。

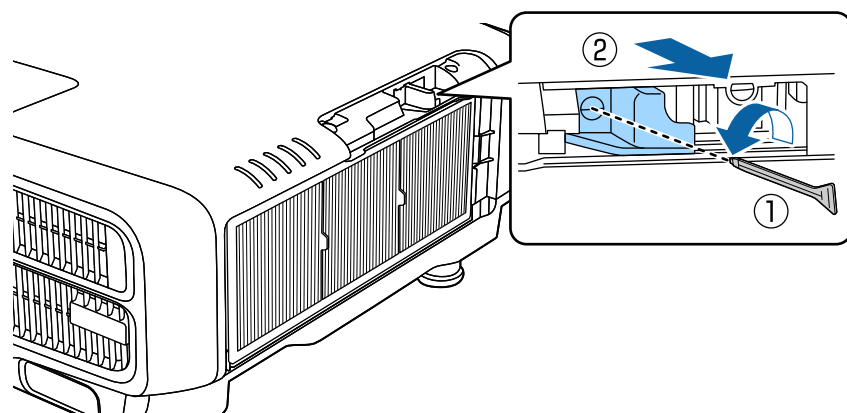

- 3 無線LANユニットを取り付けます。

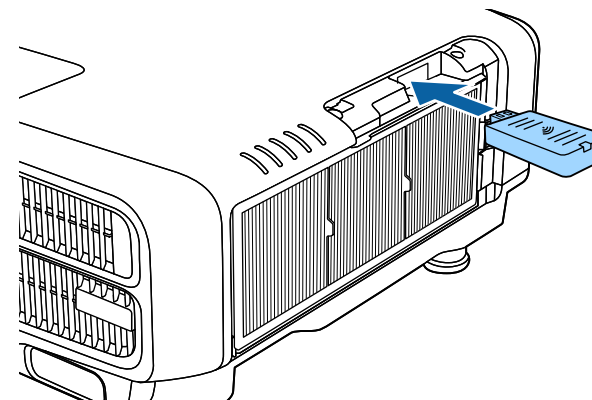

- 4 ストッパーをネジで固定します。

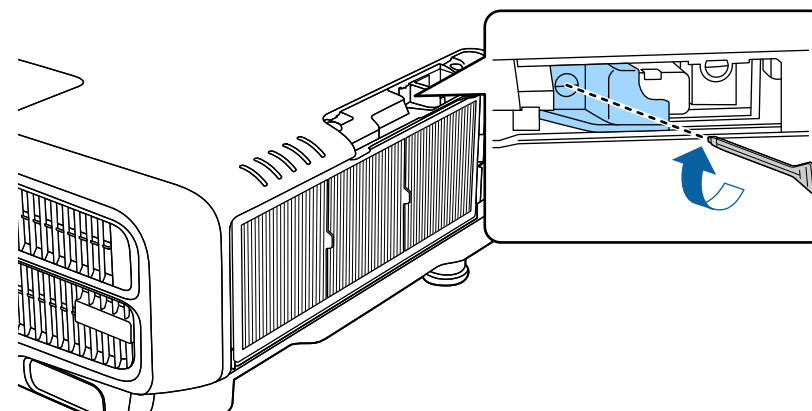

- 5 エアフィルターカバーを取り付けます。

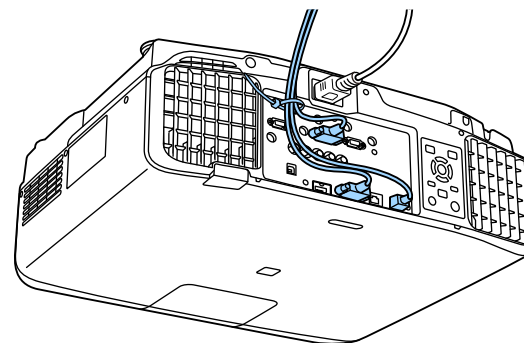
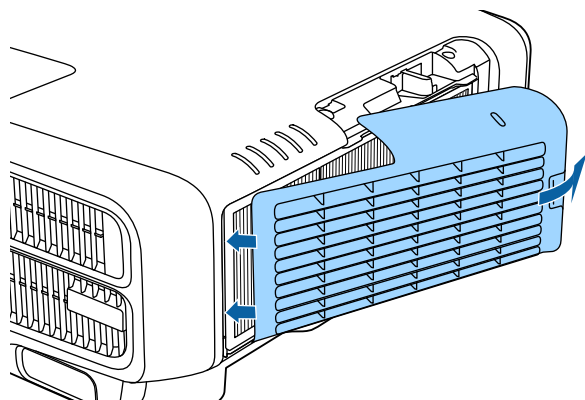

- 2** ケーブルカバーの突起を、本機背面の差込口(2ヶ所)に差し込みます。

## ケーブルカバーの取り付け

ケーブルカバーを装着すると、雑然としたケーブル類をきれいに包み隠しスッキリした外観となります。(イラストは天吊り設置時のものです。)



### 警告

電源コードとその他の接続ケーブルを束ねないでください。火災の原因となります。

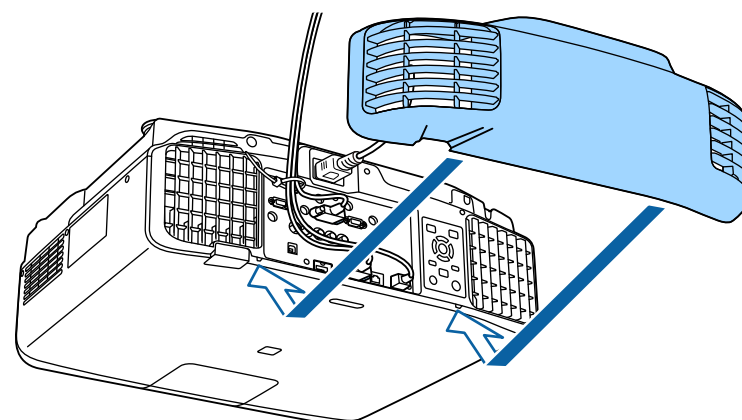

- 3** ケーブルカバーのネジ(2カ所)を締めます。(ネジは手で締められます。)

## 取り付け方

- 1** 結束バンド(市販品)をケーブルホルダーに通し、ケーブル類を束ねます。

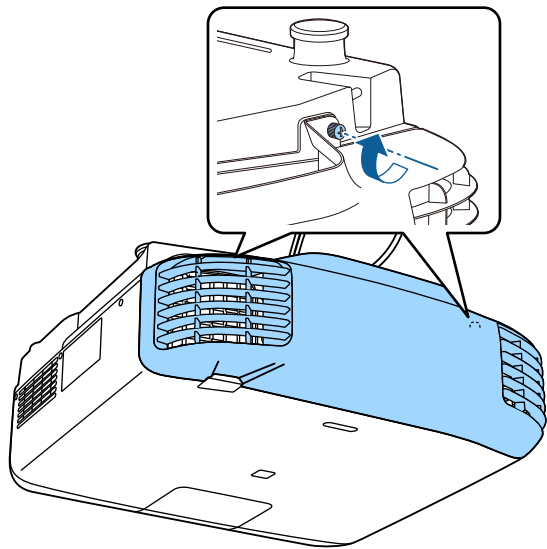



# 基本的な使い方

ここでは、映像の投写方法と映像補正方法について説明しています。

プロジェクターの電源を入れる前に、使用するコンピューターまたはビデオ機器を本機に接続してください。

☛ 「接続する」 p.47

## 1 本機とコンセントを電源コードで接続します。

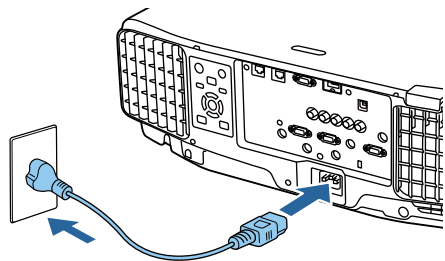

### 警告

本機の電源プラグは3芯です。3芯アース付きのコンセントに接続してください。

本機の電源インジケータが青色に点灯します(スタンバイ状態)。スタンバイ状態は、プロジェクターに電力が供給されていて、電源が入っていない状態です。

## 2 操作パネルまたはリモコンの【①】ボタンを押して、本機の電源を入れます。

確認音が鳴り、ステータスインジケータが青色に点滅します(ウォームアップ状態)。ウォームアップが終わると、ステータスインジケータが青色に点灯します。

映像が投写されないときは、以下を試してください。

- 接続されているコンピューターまたはビデオ機器の電源を入れます。
- ノート型コンピューターを使用するときは、コンピューターの画面出力を切り替えます。

- DVDなどのメディアを挿入して再生します。
- 操作パネルまたはリモコンの【入力検出】ボタンを押して入力ソースを検出します。
- リモコンで、投写したい入力ソースに対応するボタンを押します。
- ホーム画面が表示されたら、投写したい入力ソースを選択します。

### 警告

- 投写中は本機のレンズをのぞきこまないでください。目に損傷を与えるおそれがあります。特にお子様の行動にご注意ください。
- 投写中に本などで投写光をさえぎらないでください。投写光をさえぎると投写光の当たる部分が高温になって溶けたり、やけどや火災の原因となります。また、反射した光でレンズ部が高温になり、本機の故障の原因となることがあります。投写を中断する場合はAVミュート機能を使うか本機の電源を切ってください。



- [拡張設定]メニューの[ダイレクトパワーオン]が[オン]に設定されていると、本機に電源コードを接続したときに自動で電源が入ります。停電復旧時などにコンセントに電源プラグが差し込まれた状態になっていると、本機の電源がオンになりますのでご注意ください。
  - ☛ [拡張設定]-[動作設定]-[ダイレクトパワーオン] p.150
- [オートパワーオン]で選択した入力ソースからの映像信号が入力されると、自動で電源が入ります。
  - ☛ [拡張設定] - [動作設定] - [オートパワーオン] p.150

## ホーム画面

ホーム画面を使うと、入力ソースやよく使う機能を簡単に選択できます。ホーム画面は以下のときに表示されます。

- リモコンの【**🏠**】ボタンを押したとき
- [ホーム画面自動表示]を[オン]に設定した状態で、本機の電源をオンにしたとき
  - ☛ [拡張設定] - [ホーム画面設定] - [ホーム画面自動表示] [p.150](#)
- 本機の電源投入時に、選択された入力ソースからの信号がないとき

ホーム画面が表示されたら、操作パネルやリモコンの【**▲**】【**▼**】【**◀**】【**▶**】ボタンで項目を選択し、【**↶**】ボタンを押します。

ホーム画面を消すときは、再度リモコンの【**🏠**】ボタンを押します。



① 投写したい入力ソースを選択します。

②	QRコードを表示して、スマートフォンやタブレット端末のデータを投写します。
③	ヘルプ画面を表示します。 ☛「ヘルプの見方」 <a href="#">p.176</a>
④	プロジェクターのメニューを表示します。
⑤	[拡張設定]メニューの[カスタム機能1]、[カスタム機能2]に割り当てた機能を実行します。 ☛ [拡張設定] - [ホーム画面設定] - [カスタム機能1]、[カスタム機能2] <a href="#">p.150</a>
⑥	光源モードを選択します。 ☛「明るさを設定する」 <a href="#">p.77</a>
⑦	カラーモードを選択します。 ☛「映り具合を選ぶ (カラーモードの選択)」 <a href="#">p.76</a>

10分間操作がないと、ホーム画面は自動的に消えます。



- 本機を長くお使いいただくために、使用しないときは本機の電源を切ってください。光源の寿命は、環境設定メニューの設定、環境条件、および使用状況によって異なります。投写映像の明るさは、投写時間の経過にしたがって低下します。
- 本機はダイレクトシャットダウン機能に対応しているため、電源ブレーカーで直接電源を切ることができます。
- 24時間以上連続して使用する場合、または定期的にダイレクトシャットダウンを使用する場合は、スケジュール機能で[光源キャリブレーション]を設定し、定期的に光源の補正をしてください。  
☛ 「スケジュール機能」 p.115

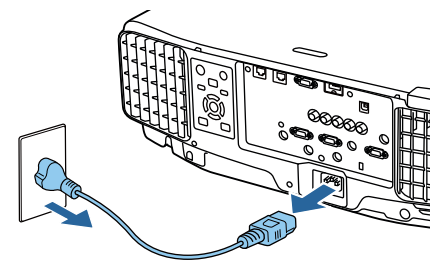

## 1 操作パネルまたはリモコンの【】ボタンを押します。

シャットダウン確認画面が表示されます。

電源を切りますか？

はい :  を押す

いいえ: 他のボタンを押す

## 2 再度【】ボタンを押します。(電源を切らないときは、他のボタンを押します。)

確認音が2回鳴った後、投写映像が消え、ステータスインジケータが消灯します。

## 3 電源コードを抜きます。

## 入力信号を自動検出して切り替える(入力検出)

【入力検出】ボタンを押して、映像信号が入力されている入力端子の映像を投写します。

リモコンの場合

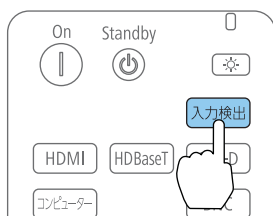

操作パネルの場合

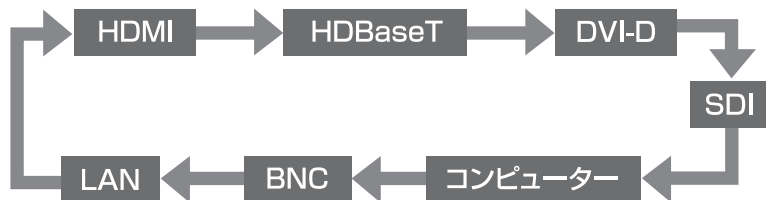
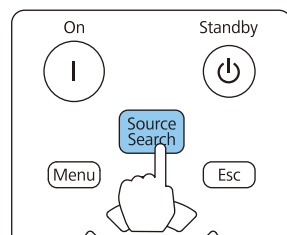

複数の機器を接続しているときは、目的の映像が投写されるまで【入力検出】ボタンを繰り返し押します。

ビデオ機器を接続しているときは、再生状態にしてから操作を開始してください。



- 現在の入力ソースからの映像信号がないときに、自動的に他の入力ソースからの入力信号を検出して映像を投写するよう設定できます。  
 ● 【拡張設定】 - 【動作設定】 - 【自動入力検出】 p.150
- 映像信号がなにも入力されていないときは、以下の画面が表示されます。

【入力検出】

	映像信号
▶ HDMI	なし
▶ HDBaseT	なし
▶ DVI-D	なし
▶ SDI	なし
▶ コンピューター	なし
▶ BNC	なし
▶ LAN	なし

・映像信号を入力してください。  
 ・▶ ボタンで入力ソースを選択できます。

【◀】:選択 【▶】:決定      【戻る】:終了

## リモコンで目的の映像に切り替える

- 投写したい入力ソースのボタンを押します。  
各ボタンに対応する入力端子は以下の通りです。

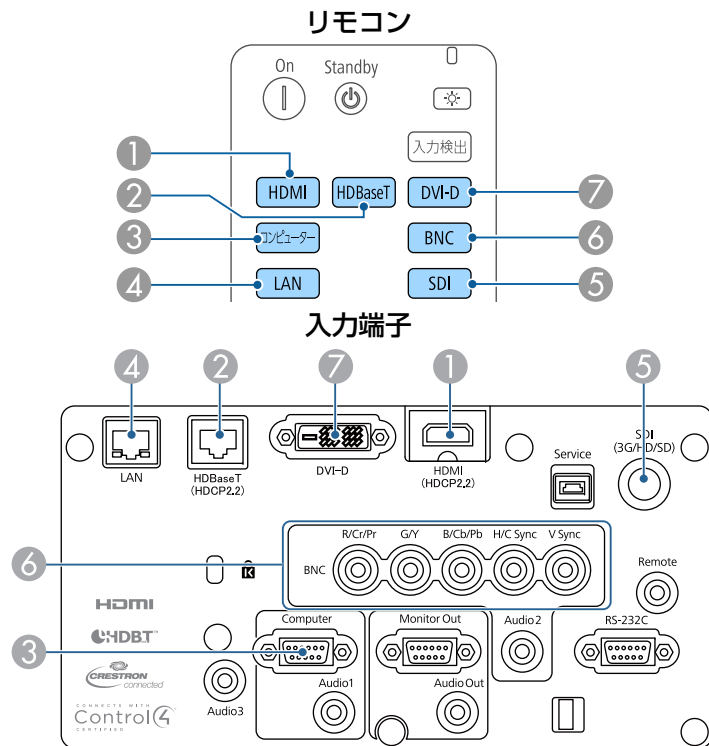

- ④ ネットワークで接続しているコンピューターの映像に切り替わります。

- 【】ボタンを押します。

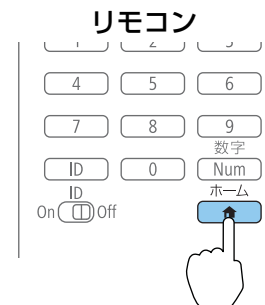

投写する入力ソースを選択し、【】ボタンを押します。



## 音量を調整する

Audio Out端子から出力される音声の音量を調整するには、以下の方法があります。

- リモコンの【音量】ボタンを押して調整する。

【】音量を上げます。

【】音量を下げます。



- 環境設定メニューから調整する。

👁️ [設定] - [音量] [p.148](#)

### 注意

初めから音量を上げすぎないでください。  
突然大きな音が出て、聴力障害の原因になることがあります。電源を切る前に音量(ボリューム)を下げておき、電源を入れた後で徐々に上げてください。



入力ソースがSDIのときは、音声は出力されません。

## 映像のゆがみを補正する

投写映像のゆがみを補正するには、以下の方法があります。

- タテヨコ補正  
タテ方向とヨコ方向の台形ゆがみを個別に補正します。  
☛ 「タテヨコ補正」 p.65

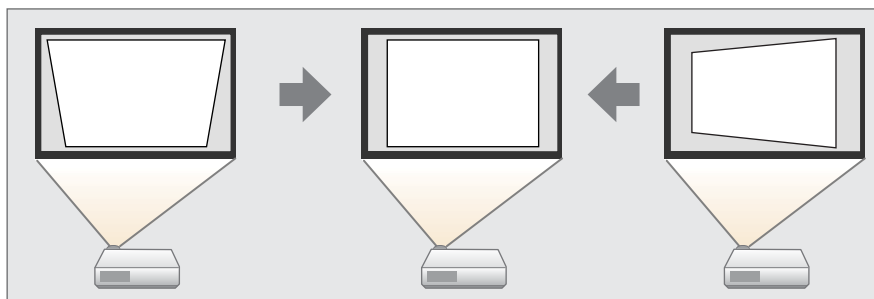

- Quick Corner  
4つのコーナーを個別に補正します。  
☛ 「Quick Corner」 p.66

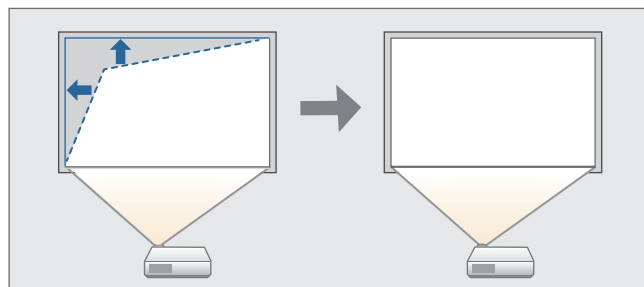

- 曲面投写補正  
曲面に投写したときに発生する映像のゆがみを補正したり、伸び縮みを調整したりします。

☛ 「曲面投写補正」 p.67

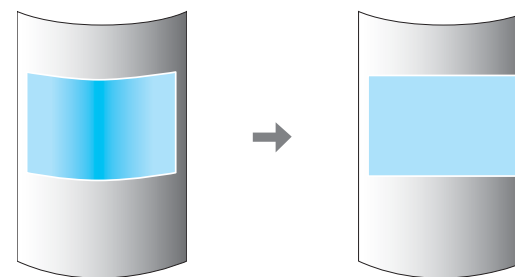

- コーナー投写補正  
四角い柱や部屋の隅の壁など、直角の面に投写したときに発生する映像のゆがみを補正したり、伸び縮みを調整します。

☛ 「コーナー投写補正」 p.71

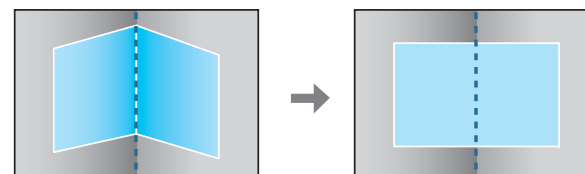

- ポイント補正  
部分的に発生するわずかなゆがみを補正したり、本機を複数台並べて投写するときに映像の重なり合う部分の位置を調整します。

☛ 「ポイント補正」 p.75





- リモコンの【幾何学補正】ボタンまたは操作パネルの【】ボタンを押すと、補正方法を選択する画面が表示されます。
- 投写位置を再調整するときなどに、補正状態を一時的に解除したいときは、【幾何学歪み補正】を【オフ】に設定します。【オフ】にしても、補正值は保存されています。  
☞ 【設定】 - 【幾何学歪み補正】 p.148
- 【幾何学歪み補正】の【メモリー】で幾何学歪み補正の設定値を登録し、必要な時に呼び出すことができます。  
☞ 「メモリー機能」 p.113

## タテヨコ補正

タテ方向とヨコ方向の台形ゆがみを個別に補正します。

映像の補正範囲は以下で確認できます。

☞ 「タテヨコ補正」 p.249

- 1 投写中に【メニュー】ボタンを押します。
- 2 【設定】から【幾何学歪み補正】を選択します。
- 3 【タテヨコ】を選択し【】ボタンを押します。

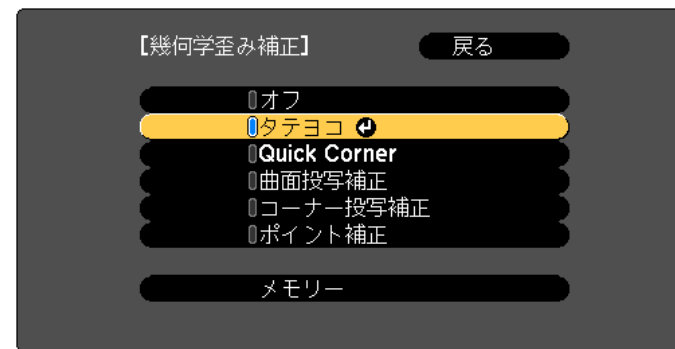

【戻る】:戻る 【】:選択 【】:決定 【メニュー】:終了

「補正方法が変更されます。画面の形状が大きく変わることがあります。」と表示されたときは、【】ボタンを押します。

- 4 【】【】ボタンで補正方法を選び、【】【】ボタンで補正します。

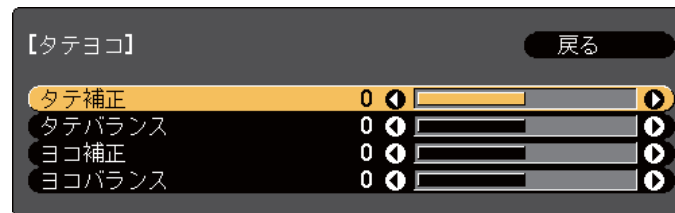

【戻る】:戻る 【】:選択 【】:調整 【初期値】:リセット 【メニュー】:終了

[タテ補正]と[ヨコ補正]で、台形にゆがんだ映像を補正します。

タテ補正

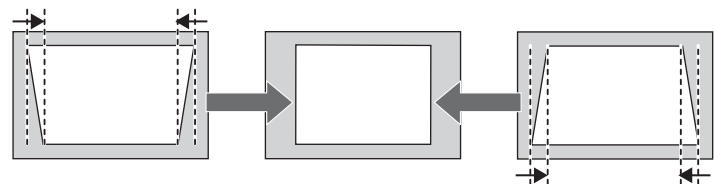

ヨコ補正

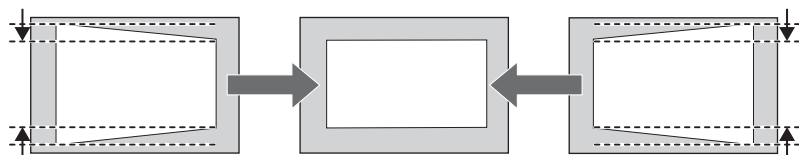

映像のアスペクトが崩れたときは、[タテバランス]と[ヨコバランス]で映像のバランスを調整します。

タテバランス

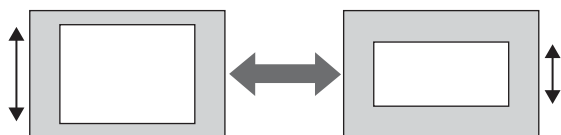

ヨコバランス

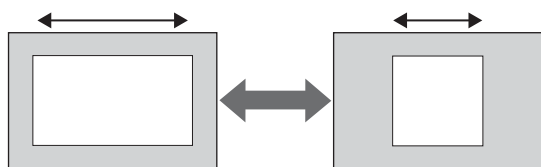

台形ゆがみを補正すると、投写映像のサイズが小さくなります。



他の補正方法と組み合わせて使うことはできません。

## Quick Corner

スクリーンに合わせて投写映像の4つのコーナーを個別に補正します。

- 1 投写中に【メニュー】ボタンを押します。
- 2 【設定】から【幾何学歪み補正】を選択します。
- 3 【Quick Corner】を選択し【↵】ボタンを押します。

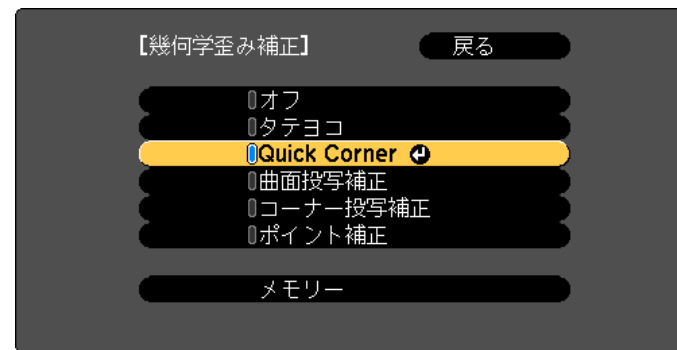

【戻る】:戻る 【◆】:選択 【⏎】:決定 【メニュー】:終了

「補正方法が変更されます。画面の形状が大きく変わることがあります。」と表示されたときは、もう一度【↵】ボタンを押します。

- 5 補正を終了するには、【メニュー】ボタンを押します。

- 4 補正するコーナーを【▲】【▼】【◀】【▶】ボタンで選択して、【↵】ボタンを押します。

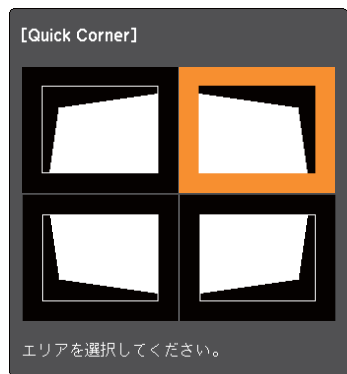

【◀/▶】: 選択  
 【⏎】: 決定  
 【戻る】: 戻る(2秒間押下で初期化/切替)



【戻る】ボタンを約2秒間押し続けると、初期化実行確認画面が表示されます。

Quick Cornerで補正した結果を初期化する場合は[はい]を選択してください。

**5** 【▲】【▼】【◀】【▶】ボタンでコーナーの位置を補正します。

【↵】ボタンを押すと、手順4の補正するエリアを選択する画面が表示されます。

補正中に「これ以上調整できません。」と表示されたときは、グレーの三角で示す部分が補正量の限界に達したことを示しています。



【◀/▶】: 調整  
 【戻る】/【⏎】: 戻る

**6** 手順4と5を繰り返して補正が必要なコーナーすべてを補正します。

**7** 補正を終了するには、【メニュー】ボタンを押します。

## 曲面投写補正

曲面に投写したときに発生する映像のゆがみを補正したり、伸び縮みを調整します。

レンズの位置をホームポジションに移動した状態で、スクリーンに正対して投写してください。

☛ 「投写映像の位置調整 (レンズシフト)」 p.34



- 同じ半径の円弧の面に投写してください。
- 補正量が大きいと、ピントが均一にならない場合があります。
- [4Kエンハンスメント]が有効のときはメッセージが表示されます。[はい]を選択し、[4Kエンハンスメント]を無効にしてください。

☞ [画質] - [イメージ強調] - [4Kエンハンスメント] p.144

映像の補正範囲は以下で確認できます。

☞ 「曲面投写補正」 p.249

- 1 投写中に【メニュー】ボタンを押します。
- 2 [設定]から[幾何学歪み補正]を選択します。
- 3 [曲面投写補正]を選択し【↵】ボタンを押します。



[戻る]:戻る [↕]:選択 [↵]:決定 [メニュー]:終了

「補正方法が変更されます。画面の形状が大きく変わることがあります。」と表示されたときは、【↵】ボタンを押します。

- 4 [曲面投写補正]を選択し【↵】ボタンを押します。



[戻る]:戻る [↕]:選択 [↵]:決定 [メニュー]:終了

- 5 [形状補正]を選択し【↵】ボタンを押します。

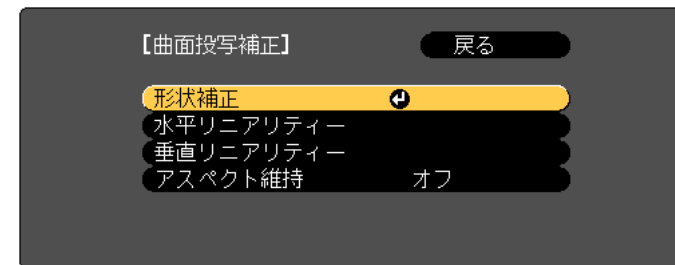

[戻る]:戻る [↕]:選択 [↵]:決定 [メニュー]:終了

- 6** 補正する箇所を【▲】【▼】【◀】【▶】ボタンで選択して【↔】ボタンを押します。



頂点を選択すると、隣接する2つの辺を調整できます。



【戻る】ボタンを約2秒間押し続けると、初期化実行確認画面が表示されます。

曲面投写補正で補正した結果を初期化する場合、【はい】を選択してください。

- 7** 【▲】【▼】【◀】【▶】ボタンで辺の位置を補正します。

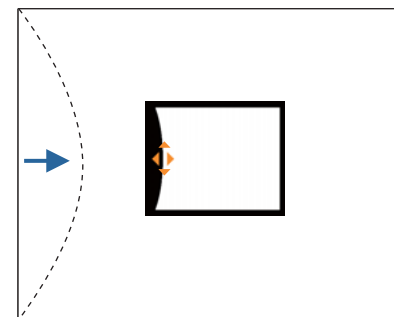

補正中に以下の画面が表示されたときは、グレーの三角で示す部分が補正量の限界に達したことを示しています。

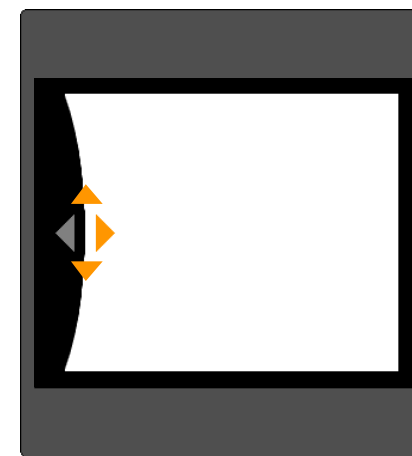

- 8** 【戻る】ボタンを押して、前の画面に戻ります。

- 9** 手順6～8を繰り返して、補正が必要な箇所すべてを補正します。映像が伸縮しているときは、次の手順へ進んでリニアリティーを調整します。

- 10** 【戻る】ボタンを押して、手順5の画面に戻ります。[水平リニアリティ]または[垂直リニアリティ]を選択し【←】ボタンを押します。

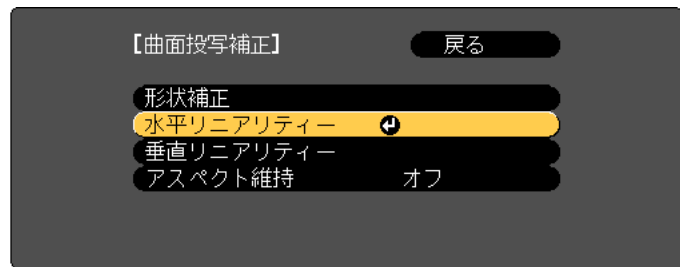

【戻る】:戻る 【←】:選択 【→】:決定 【メニュー】:終了

左右方向の伸縮を補正する場合は[水平リニアリティ]、上下方向の伸縮を補正する場合は、[垂直リニアリティ]を選択します。



アスペクト比を維持しながら伸縮を補正するときは、[アスペクト維持]を[オン]に設定します。補正後に[オン]に設定すると、補正ができない場合があります。その場合は、補正を初期化するか、補正量を少なくしてから再度実行してください。

- 11** 補正の基準線を選択し、【←】ボタンを押します。

[水平リニアリティ]選択時は【←】【→】ボタン、[垂直リニアリティ]選択時は【▲】【▼】ボタンで選択し、【←】を押します。選択された基準線はオレンジと白の点滅で表示されます。

- 12** 伸縮補正をします。  
線と線の間が均等になるように補正します。

【←】ボタンを押したとき

[水平リニアリティ]選択時

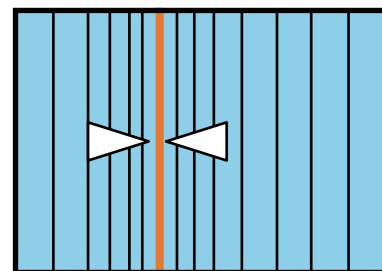

[垂直リニアリティ]選択時

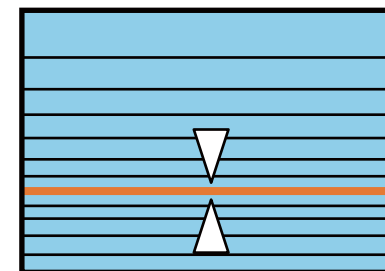

【→】ボタンを押したとき

[水平リニアリティ]選択時

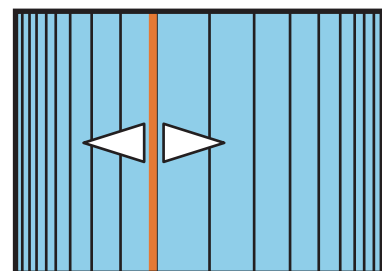

[垂直リニアリティ]選択時

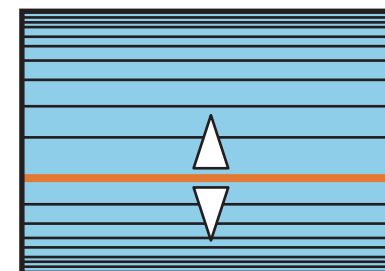

- 13** 補正を終了するには、【メニュー】ボタンを押します。



補正した結果を微調整できます。[Quick Corner]で映像の傾きを調整し、[ポイント補正]で微調整します。手順4の画面で[Quick Corner]または[ポイント補正]を選択してください。

☞ 「Quick Corner」 p.66

☞ 「ポイント補正」 p.75

## コーナー投写補正

四角い柱や部屋の隅の壁など、直角の面に投写したときに発生する映像のゆがみを補正したり、伸び縮みを調整します。

レンズの位置をホームポジションに移動した状態で、スクリーンに正対して投写してください。

☛ 「投写映像の位置調整（レンズシフト）」 [p.34](#)



- 直角の面に対して投写してください。
- 補正量が大きいと、ピントが均一にならない場合があります。
- [4Kエンハンスメント]が有効のときはメッセージが表示されます。[はい]を選択し、[4Kエンハンスメント]を無効にしてください。  
☛ [画質] - [イメージ強調] - [4Kエンハンスメント] [p.144](#)
- ELPLX02/ELPLX02Wは対応していません。

映像の補正範囲は以下で確認できます。

☛ 「コーナー投写補正」 [p.252](#)

- 1 投写中に【メニュー】ボタンを押します。
- 2 【設定】から【幾何学歪み補正】を選択します。
- 3 【コーナー投写補正】を選択し【↵】ボタンを押します。



【戻る】:戻る 【↕】:選択 【↵】:決定 【メニュー】:終了

「補正方法が変更されます。画面の形状が大きく変わることがあります。」と表示されたときは、もう一度【↵】ボタンを押します。

- 4 【コーナー投写補正】を選択し【↵】ボタンを押します。



【戻る】:戻る 【↕】:選択 【↵】:決定 【メニュー】:終了

**5** [コーナータイプ]を選択し[↵]ボタンを押します。

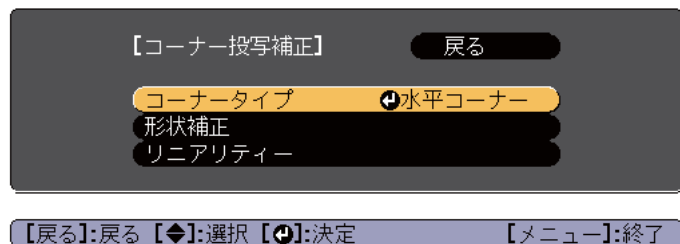

**6** 投写する場所に合わせて、[水平コーナー]または[垂直コーナー]を選択し[↵]ボタンを押します。

面と面が横に並んでいる場合：  
[水平コーナー]を選択します。

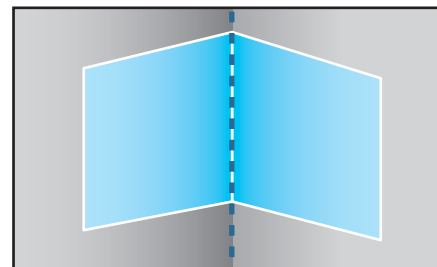

面と面が縦に並んでいる場合：  
[垂直コーナー]を選択します。

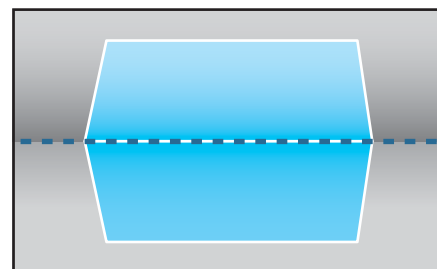

以降、[水平コーナー]で補正するときを例に説明します。

**7** 【戻る】ボタンを押し、手順5の画面に戻ります。【形状補正】を選択し[↵]ボタンを押します。

**8** 調整用の画面の中央の線と、コーナー(2つの面が接する場所)の線が合うように、プロジェクターの位置やレンズシフトを調整します。

☛ 「投写映像の位置調整 (レンズシフト)」 p.34

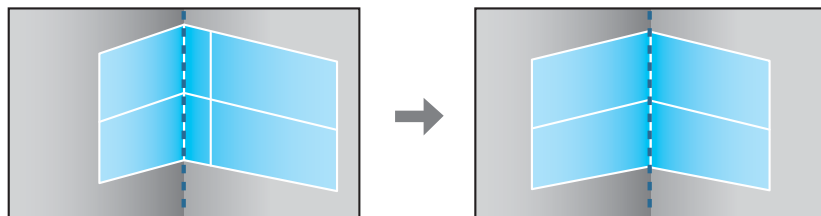

【↶】ボタンを押すたびに、画像や格子を表示/非表示できます。

**9** 補正する箇所を【▲】【▼】【◀】【▶】ボタンで選択して【↶】ボタンを押します。

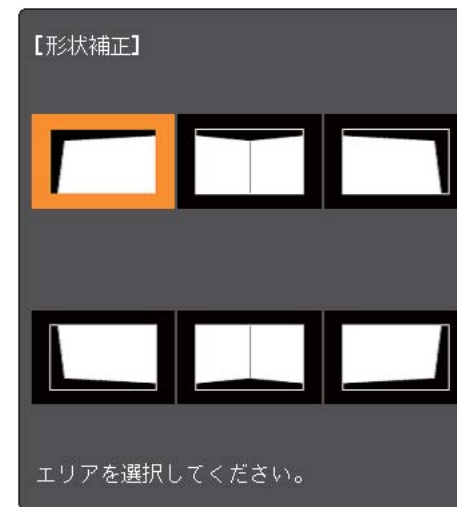

補正のポイント

[水平コーナー]選択時：

上部の補正は、一番低い点(Aの矢印が指している点)を基準にして補正します。

下部の補正は一番高い点(Bの矢印が指している点)を基準にして補正します。

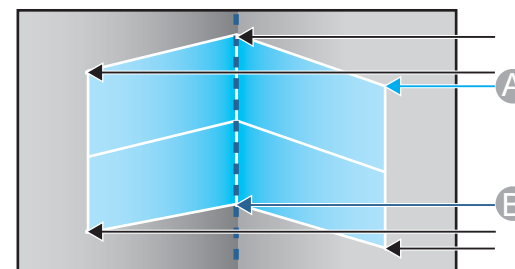

[垂直コーナー]選択時：

左辺、右辺ともに画面中央の垂直線に一番近い点を基準にします。



【戻る】ボタンを約2秒間押し続けると、初期化実行確認画面が表示されます。

【コーナー投写補正】で補正した結果を初期化する場合は[はい]を選択してください。

## 10 【▲】【▼】【◀】【▶】ボタンで形状を補正します。

補正中に「これ以上調整できません。」と表示されたときは、グレーの三角で示す部分が補正量の限界に達したことを示しています。

## 11 手順9と10を繰り返して、補正が必要な箇所すべてを補正します。 映像が伸縮しているときは、次の手順へ進んでリニアリティーを調整します。

## 12 【戻る】ボタンを押し、手順4の画面に戻ります。【リニアリティー】を選択し【↵】ボタンを押します。

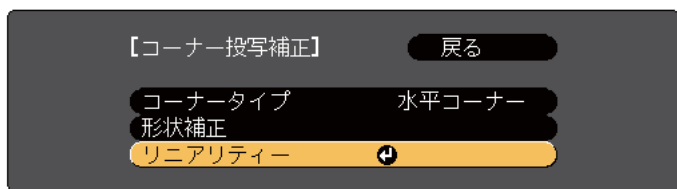

【戻る】:戻る 【↵】:選択 【⏏】:決定 【メニュー】:終了

## 13 【◀】【▶】ボタンで伸縮補正をします。 線と線の間が均等になるように補正します。

【◀】ボタンを押したとき

[水平コーナー]選択時

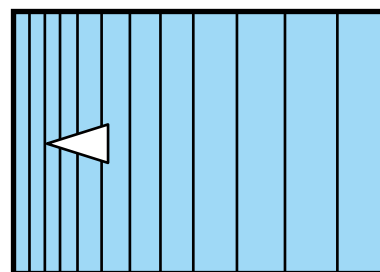

[垂直コーナー]選択時

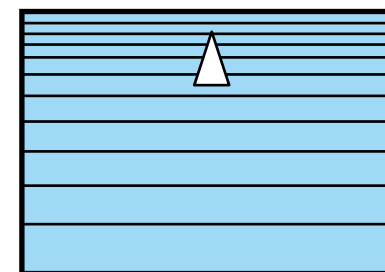

【▶】ボタンを押したとき

[水平コーナー]選択時

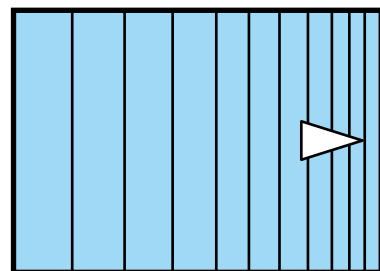

[垂直コーナー]選択時

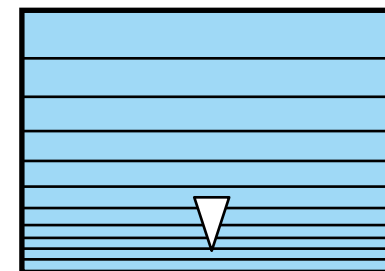

## 14 補正を終了するには、【メニュー】ボタンを押します。



補正した結果を微調整できます。[Quick Corner]で映像の傾きを調整し、[ポイント補正]で微調整します。手順4の画面で[Quick Corner]または[ポイント補正]を選択してください。

☞ 「Quick Corner」 p.66

☞ 「ポイント補正」 p.75

## ポイント補正

投写画像を格子で区切り、格子の交点を上下左右に移動させることで投写画面のゆがみを補正します。



- 各方向にそれぞれ0.5画素ずつ、最大32画素まで補正できます。
  - [4Kエンハンスメント]が有効のときはメッセージが表示されません。[はい]を選択し、[4Kエンハンスメント]を無効にしてください。
- ☞ [画質] - [イメージ強調] - [4Kエンハンスメント] [p.144](#)

**1** 投写中に【メニュー】ボタンを押します。

**2** 【設定】から【幾何学歪み補正】を選択します。

**3** 【ポイント補正】を選択し【↵】ボタンを押します。



【戻る】:戻る 【◀▶】:選択 【⏎】:決定 【メニュー】:終了

「補正方法が変更されます。画面の形状が大きく変わることがあります。」と表示されたときは、もう一度【↵】ボタンを押します。

**4** 【ポイント補正】を選択し【↵】ボタンを押します。

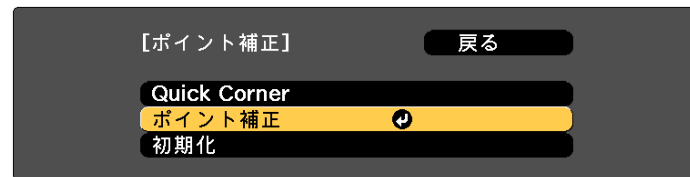

【戻る】:戻る 【◀▶】:選択 【⏎】:決定 【メニュー】:終了

**5** 【ポイント補正】を選択し【↵】ボタンを押します。



【戻る】:戻る 【◀▶】:選択 【⏎】:決定 【メニュー】:終了

ポイント補正	ポイント数 ([3x3]、[5x5]、[9x9]、[17x17]) を選択し、ポイント補正を行います。
パターン色	補正時に表示する格子の色を選択します。
初期化	[ポイント補正]の補正值、設定値をすべて初期値に戻します。

**6** ポイントの数([3x3]、[5x5]、[9x9]、[17x17])を選択し【↵】ボタンを押します。

- 7** 【▲】【▼】【◀】【▶】ボタンでガイドを補正したいポイントに合わせ、【↶】ボタンを押します。

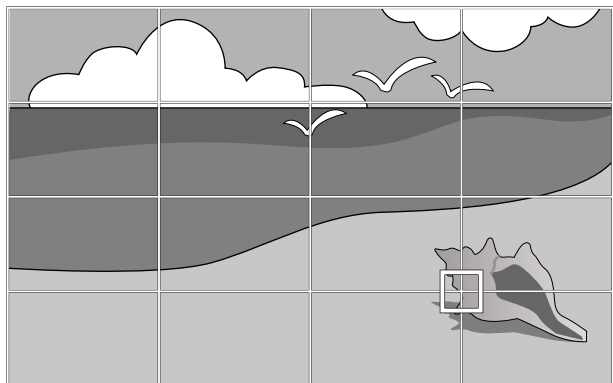

- 8** 【▲】【▼】【◀】【▶】ボタンでゆがみを補正します。

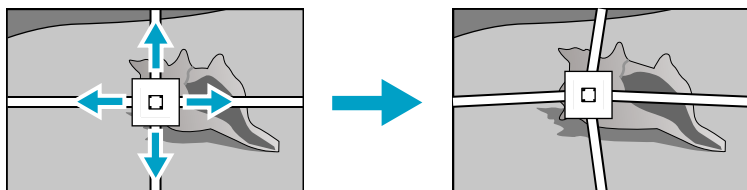

続けて他のポイントを修正する場合は、【戻る】ボタンを押して前の画面に戻り、手順7、8を行います。



【↶】ボタンを押すたびに、画像や格子を表示/非表示できます。

- 9** 補正を終了するには、【メニュー】ボタンを押します。



補正した結果を微調整できます。手順4の画面で[Quick Corner]を選択し、映像の傾きを調整します。

☞ 「Quick Corner」 p.66

## 映り具合を選ぶ(カラーモードの選択)

投写時の環境に応じて次の設定から選択するだけで、簡単に最適な画質で投写できます。モードによって投写の明るさが変わります。

モード名	使い方
ダイナミック	一番明るいモードです。明るい部屋での使用に最適です。
プレゼンテーション	鮮やかで臨場感のある映像になります。明るい部屋で、プレゼンテーションを行ったり、テレビ番組を楽しむのに適しています。
ナチュラル	色が忠実に再現されます。写真などの静止画を投写するのに適しています。
シネマ	自然な色合いの映像になります。暗い部屋で、映画を楽しむのに適しています。
BT.709	ITU-R BT.709に準拠した映像になります。
DICOM SIM	陰影のくっきりした映像になります。エックス線写真などの医用画像を投写するのに最適です。なお、本機は医療機器ではありませんので、医療診断の用途ではご利用いただけません。
マルチプロジェクション	各映像の色のトーンの違いを最小化します。複数のプロジェクターを利用して投写するのに最適です。

【カラーモード】ボタンを押すたびに画面上にカラーモード名が表示され、カラーモードが切り替わります。

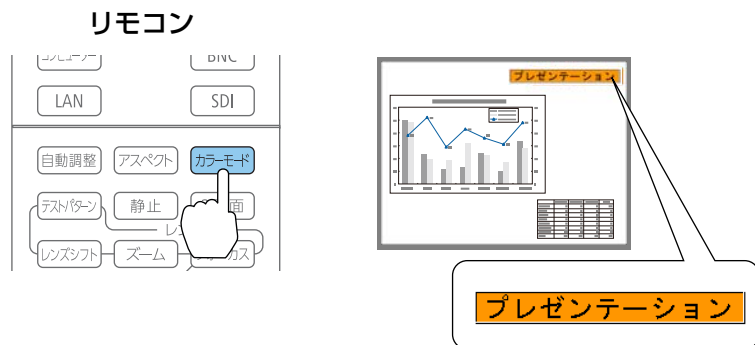

📖 カラーモードは環境設定メニューからも設定できます。  
 🖱️ [画質]-[カラーモード] p.144

## 明るさを設定する

光源の明るさを設定します。

- 1 投写中に【メニュー】ボタンを押します。
- 2 [設定]から[明るさ設定]を選択します。

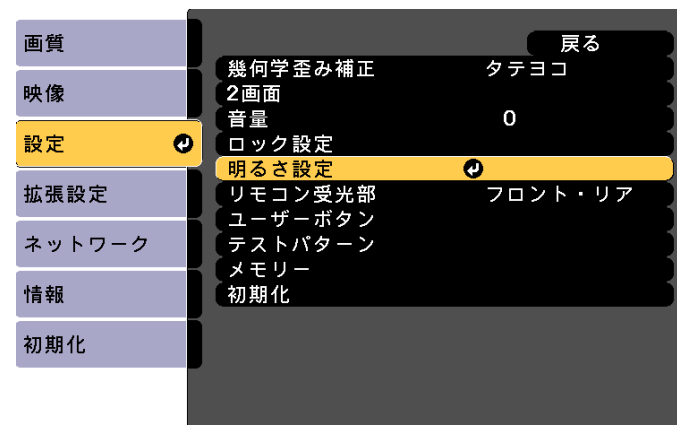

[戻る]:戻る [◆]:選択 [↵]:決定 [メニュー]:終了

### 3 [光源モード]を選択し【↵】ボタンを押します。



[戻る]:戻る [◆]:選択 [↵]:決定 [メニュー]:終了

**4** 設定したい項目を選択し【↵】ボタンを押します。

[ノーマル]：明るさを落としたいときに選択します。光源の使用時間の目安は約20,000時間です。

[静音]：ファンの音が気になるときに選択します。明るさレベルは約70%になります。光源の使用時間の目安は約20,000時間です。

[ロング]：光源の寿命を延ばしたいときに選択します。明るさレベルは約70%になります。光源の使用時間の目安は約30,000時間です。

[カスタム]：[明るさレベル]を手動で設定するときに選択します。[カスタム]を選択したときは、[一定モード]が選択可能になります。



EB-L1755U/EB-L1750Uに以下のレンズが装着されている場合は、明るさが制限されるため[ノーマル]は選択できません。

ELPLU03、ELPLW05、ELPLM09、ELPLS04、ELPLU02、ELPLR04、ELPLW04、ELPLM06、ELPLM07、ELPLL07

**5** [光源モード]を[カスタム]にしたときは、[明るさレベル]を選択し【◀】【▶】ボタンで明るさを設定します。



EB-L1755U/EB-L1750Uに以下のレンズが装着されている場合は、[明るさレベル]で調整できる上限が制限されます。

ELPLU03、ELPLW05、ELPLM09、ELPLS04、ELPLU02、ELPLR04、ELPLW04、ELPLM06、ELPLM07、ELPLL07

**6** 明るさを一定に保ちたいときは、[一定モード]を選択し[オン]にします。



- [一定モード]を[オン]にすると、[光源モード]と[明るさレベル]の変更ができなくなります。変更したい場合は[一定モード]を[オフ]にしてください。
- [一定モード]を[オフ]にすると、そのときの光源状態に応じて[明るさレベル]の値が変わります。
- [明るさレベル]の数値には誤差があります。
- 24時間以上連続して使用する場合、または定期的にダイレクトシャットダウンを使用する場合は、スケジュール機能で[光源キャリブレーション]を設定してください。設定しないと、明るさの一定モード機能が動作しません。

☛「スケジュール機能」 p.115

**残り時間目安の見方**

[一定モード]を[オン]にしたときは、残り時間目安が表示されます。残り時間目安は明るさを一定に保つことができる時間の目安です。

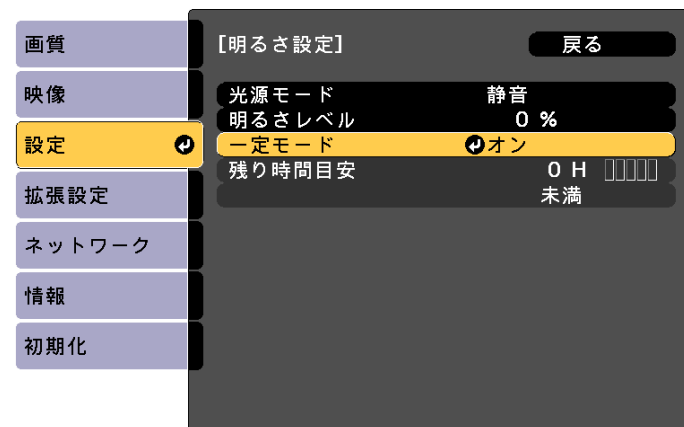

[戻る]:戻る 【◆】:選択 【↵】:決定 【メニュー】:終了

表示レベル	残り時間目安
	10,000時間以上

表示レベル	残り時間目安
■■■■■	8,000~9,999時間
■■■■■	6,000~7,999時間
■■■■■	4,000~5,999時間
■■■■■	2,000~3,999時間
■■■■■	0~1,999時間



画面上に表示される時間は目安です。30,000時間以上は万単位、2,000~29,999時間は千単位、1,999時間以下は百単位で切り捨てた数値を表示しています。

## 明るさレベルと光源の使用時間の関係

明るさレベルと光源の使用時間との関係は次の通りです。

### 一定モードがオフの場合

- ①：明るさレベル
- ②：光源の使用目安時間(光源の明るさが半減するまでの目安時間)

①	②
100%	20,000時間
90%	21,000時間
80%	24,000時間
70%	30,000時間
60%	37,000時間
50%	47,000時間
40%	61,000時間
30%	71,000時間

### 一定モードがオンの場合

- ①：明るさレベル
- ②：一定目安時間(光源の明るさを一定に保つことができる目安時間)

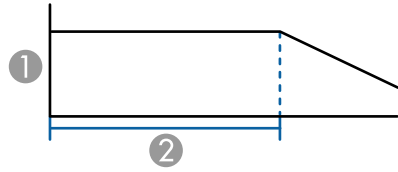
①	②	イメージ図
85%	6,000時間	
80%	10,000時間	
70%	19,000時間	
60%	29,000時間	
50%	41,000時間	
40%	56,000時間	
30%	78,000時間	



- 本機の使用条件や使用環境によって、光源の使用時間の目安に達しない場合があります。
- 目安時間は[明るさレベル]や[一定モード]の設定を変更せずに使用し続けた場合の目安であり、保証期間ではありません。
- 本機の使用条件や使用環境によっては、光源の使用目安時間より短い時間でも、本機内部の部品交換が必要となる場合があります。
- [一定モード]が[オン]のときに、一定目安時間を超えて使用した場合、[一定モード]を[オフ]にしても[明るさレベル]の設定を高くすることはできません。

## 投写映像の光量を設定する

表示される映像の明るさに合わせて、光量を自動的に設定することで、奥行きと深みのある画像が楽しめます。



[カラーモード]が[ダイナミック]、[シネマ]のいずれかに設定されているときのみ、[ダイナミックコントラスト]の設定ができます。

- 1 投写中に【メニュー】ボタンを押します。
- 2 [画質]から[ダイナミックコントラスト]を選択して【←】ボタンを押します。

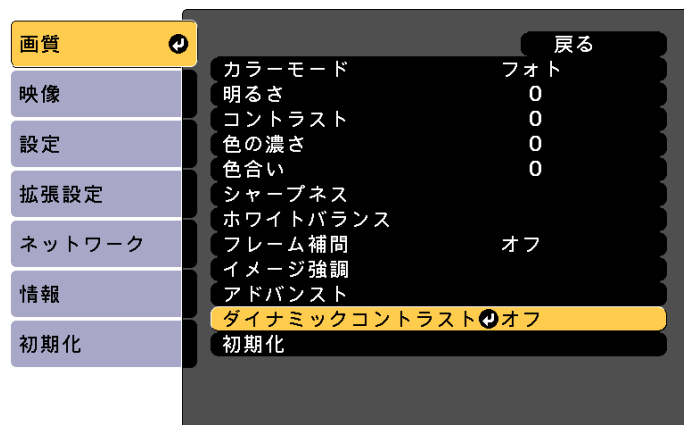

【戻る】:戻る 【↔】:選択 【↵】:決定 【メニュー】:終了

- 3 [標準]または[高速]を選択し【←】ボタンを押します。  
設定値はカラーモードごとに保存されます。
- 4 【メニュー】ボタンを押して設定を終了します。

## 投写映像のアスペクト比を切り替える

入力信号の種類、縦横比、解像度に合わせて、投写映像のアスペクト比を切り替えます。

スクリーンタイプの設定により、選択できるアスペクトモードは異なります。



アスペクト比を切り替える前に、[スクリーンタイプ]を設定してください。

☞ 「スクリーン設定」 p.31

### 切り替え方法

リモコンの【アスペクト】ボタンを押すたびに画面上にアスペクトモード名が表示され、アスペクト比が切り替わります。

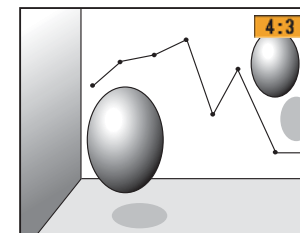
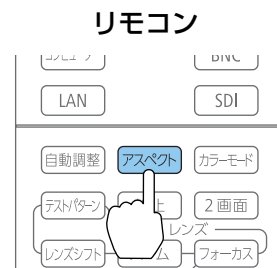

アスペクトモード	説明
オート	入力した信号の情報に基づき適切なアスペクト比で投写します。
ノーマル	入力した映像のアスペクト比のまま投写します。
4:3	4:3のアスペクト比で投写します。
16:9	16:9のアスペクト比で投写します。
フル	画面いっぱいに投写します。

アスペクトモード	説明
Hズーム	入力した映像のアスペクト比のまま横方向が画面いっぱいになるように投写します。画面からはみ出した分は投写されません。
Vズーム	入力した映像のアスペクト比のまま縦方向が画面いっぱいになるように投写します。画面からはみ出した分は投写されません。
リアル	入力した映像の解像度のまま画面の中央に投写します。画面からはみ出した分は投写されません。

• アスペクト比は環境設定メニューからも設定できます。  
 ● [映像]-[アスペクト] p.146

• コンピューターの映像が欠けてすべてが投写できないときは、お使いのコンピューターの解像度に合わせて環境設定メニューの[入力解像度]を[ワイド]または[ノーマル]に設定してください。  
 ● [映像] - [入力解像度] p.146

アスペクトモードは以下の表のように切り替わります。

また、表内の画面図で次の色は表示されない領域を表します。

■ : スクリーンタイプの設定により映像が表示されない領域。

■ : アスペクトモードの設定により映像が表示されない領域。

EB-L1755U/EB-L1750U/EB-L1505UH/EB-L1500UH/EB-L1495U/EB-L1490U

スクリーンタイプの設定 : 16:10



	入力信号のアスペクト比		
	16:10	16:9	4:3
オート/ノーマル			

	入力信号のアスペクト比		
	16:10	16:9	4:3
16:9			
フル			
Hズーム			
Vズーム			
リアル※			

※ 入力信号の解像度によっては、イメージと異なる場合があります。



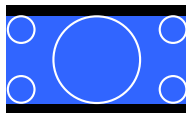

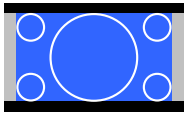
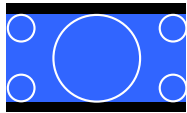
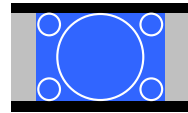
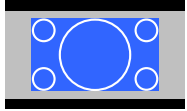
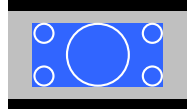
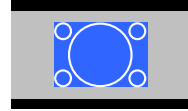



スクリーンタイプの設定 : 16:9



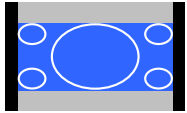
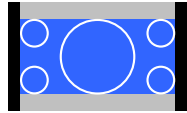
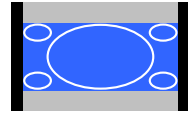
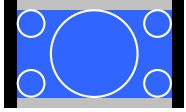

	入力信号のアスペクト比		
	16:10	16:9	4:3
オート/ノーマル			
フル			

	入力信号のアスペクト比		
	16:10	16:9	4:3
Hズーム			
Vズーム			
リアル※			

※ 入力信号の解像度によっては、イメージと異なる場合があります。

スクリーンタイプの設定：4:3

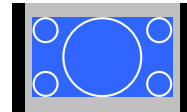
	入力信号のアスペクト比		
	16:10	16:9	4:3
オート/ノーマル			
4:3※1			
16:9			
Hズーム			

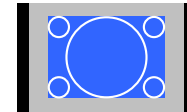
	入力信号のアスペクト比		
	16:10	16:9	4:3
Vズーム			
リアル※2			

※1 HDTV系(720p/1080i/1080p)の信号入力時は、入力信号のアスペクト比が維持され、左右の映像が切れて表示されます。

※2 コンピューター映像と、HDMI入力端子/HDBaseT端子からの映像のみ。入力信号の解像度によっては、イメージと異なる場合があります。

## 画質を調整する

### 色相・彩度・明度の調整

R(赤)、G(緑)、B(青)、C(シアン)、M(マゼンタ)、Y(イエロー)の6軸の[色相](色み)[彩度](鮮やかさ)[明度](明るさ)をお好みに合わせて調整できます。

- 1 投写中に【メニュー】ボタンを押します。
- 2 【画質】から【アドバンスト】を選択し【←】ボタンを押します。

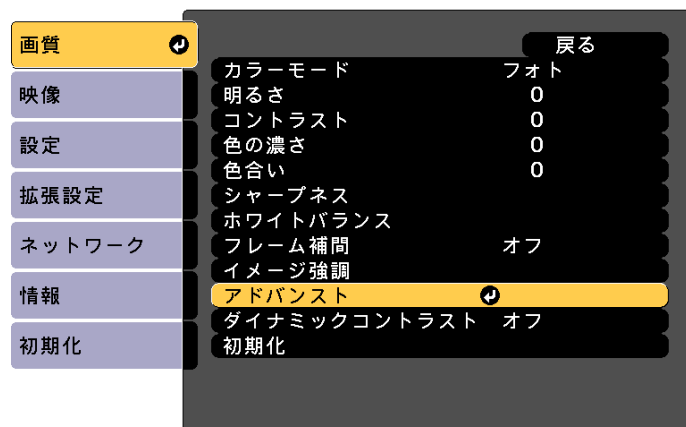

[戻る]:戻る [◆]:選択 [⏎]:決定 [メニュー]:終了

**3** [RGBCMY]を選択し[↵]ボタンを押します。

**4** [▲][▼]ボタンで調整する色を選択し[↵]ボタンを押します。

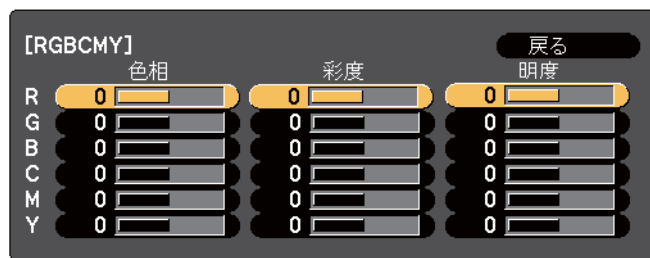

[戻る]:戻る [◆]:選択 [⏎]:決定 [メニュー]:終了

**5** [▲][▼]ボタンで調整する項目を選択し、[◀][▶]ボタンで調整します。

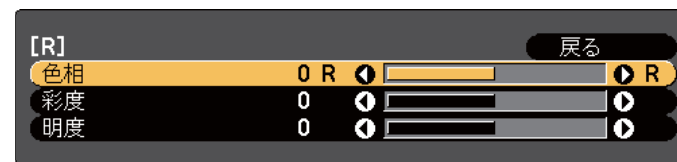

[戻る]:戻る [◆]:選択 [◀▶]:調整 [メニュー]:終了  
[初期値]:リセット [↵]:切替

[↵]ボタンを押すたびに調整用の画面を切り替えられます。

**6** 補正を終了するには、[メニュー]ボタンを押します。

## ガンマの調整

接続する機器の違いにより生じる、中間調の明るさの違いを調整します。

設定方法は次の2つの方法があります。

- 補正值を選んで調整する
- ガンマ調整グラフで調整する



静止画を投写して調整してください。動画では正しく調整できません。

## 補正值を選んで調整する

**1** 投写中に[メニュー]ボタンを押します。

**2** [画質]から[アドバンスト]を選択し[↵]ボタンを押します。

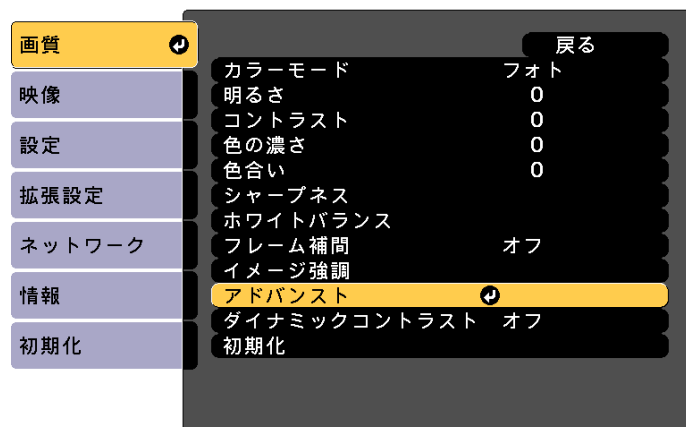

[戻る]:戻る [◀▶]:選択 [⏏]:決定 [メニュー]:終了

- 3 [ガンマ]を選択し[←]ボタンを押します。
- 4 [▲][▼]ボタンで補正値を選択し、[←]ボタンで決定します。

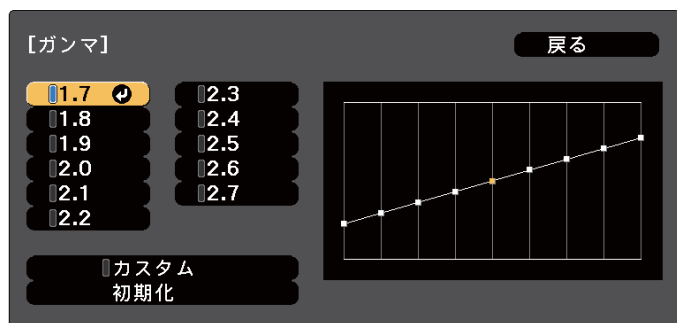

[戻る]:戻る [◀▶]:選択 [⏏]:決定 [メニュー]:終了

数値が大きいほど、映像の暗い部分が明るくなり、明るい部分は色の濃淡が小さくなります。  
 数値を小さくすると、映像全体の明るさを抑えてメリハリのある映像になります。

[画質]メニューの[カラーモード]で**DICOM SIM**を選択したときは、投写サイズに応じた補正値を選択します。

- 投写サイズが150インチ以下：より小さい数値を選択します。
- 投写サイズが150インチ以上：より大きい数値を選択します。



お使いの設置環境やスクリーンの仕様によっては、医用画像を正しく再現できない場合があります。

## ガンマ調整グラフで調整する

グラフ上の諧調ポイントを選択して、調整します。

- 1 投写中に[メニュー]ボタンを押します。
- 2 [画質]から[アドバンスト]を選択し[←]ボタンを押します。

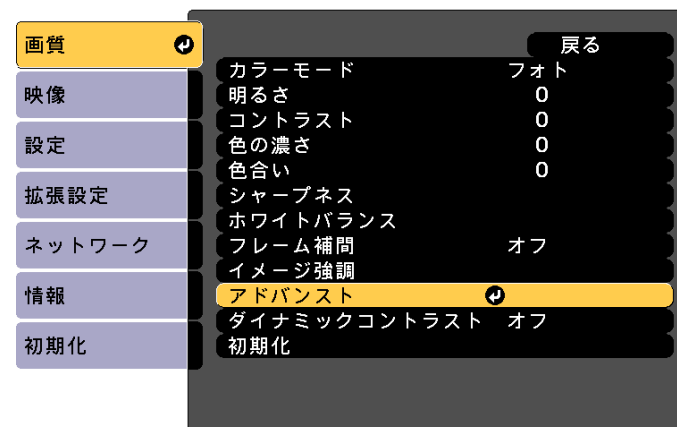

[戻る]:戻る [◀▶]:選択 [⏏]:決定 [メニュー]:終了

- 3 [ガンマ]を選択し[←]ボタンを押します。

- 4 [カスタム]を選択して、[↵]ボタンで決定します。
- 5 [◀][▶]ボタンで変更したい諧調を選択して、[▲][▼]ボタンで調整します。変更が終了したら[↵]ボタンで決定します。  
[◀][▶]ボタンで変更したい諧調を選択すると、映像が点滅し調整対象の諧調部分を確認できます。



- 6 [調整を継続しますか?]と表示されますので、[はい]または[いいえ]を選択します。  
他の階調も調整するときは[はい]を選択し、手順5から行います。

## フレーム補間

前後のコマから中間のコマを自動生成し補間することで、滑らかな映像にします。速い動きのある映像など、コマ飛びのような動きのぎこちなさが解消されます。

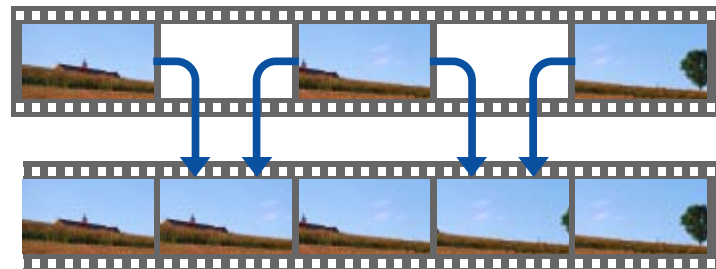

- 1 投写中に【メニュー】ボタンを押します。
- 2 [画質]から[フレーム補間]を選択し[↵]ボタンを押します。

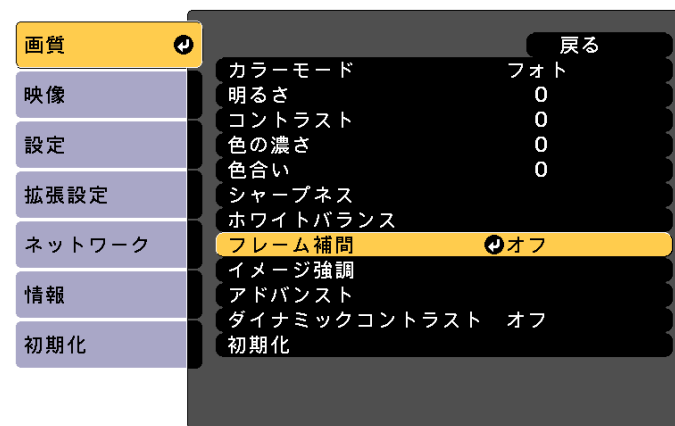

[戻る]:戻る [◆]:選択 [↵]:決定 [メニュー]:終了

- 3** [弱]、[標準]、[強]から補間の加減を選択します。  
設定変更後、ノイズなどが気になるときは、[オフ]に設定してください。

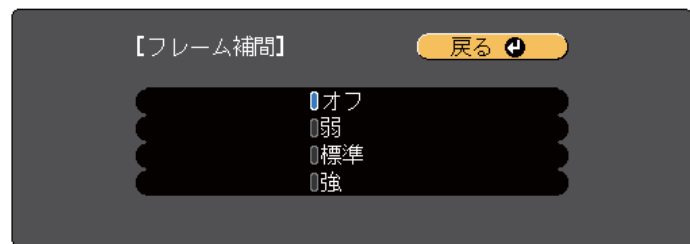

[戻る]/[⏪]:戻る [⏩]:選択 [メニュー]:終了

- 4** [メニュー]ボタンを押して、設定を終了します。

## 映像の解像感を調整する(イメージ強調)

[イメージ強調]で映像の解像感を調整すると、質感や素材感のあるくっきりとした映像を表現できます。

- 1** 投写中に【メニュー】ボタンを押します。
- 2** [画質]から[イメージ強調]を選択し【←】ボタンを押します。  
以下の画面が表示されます。

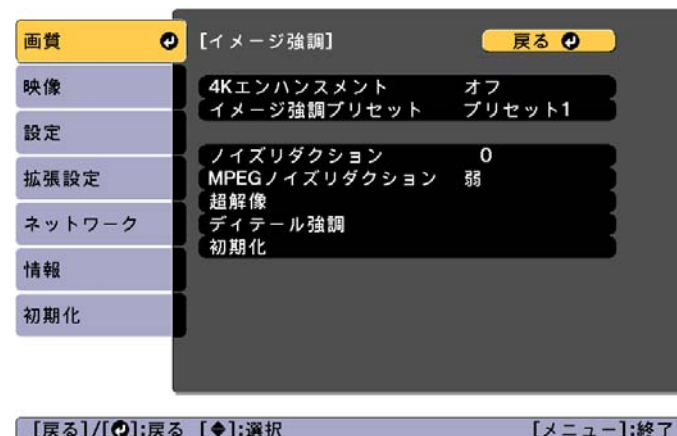

[戻る]/[⏪]:戻る [⏩]:選択 [メニュー]:終了

### 4Kエンハンスメント

4Kエンハンスメントは、1画素を0.5画素ずつ斜めにシフトさせることで解像度を2倍にして投写する機能です。

高解像度の映像信号を精細に投写します。

- 1** [イメージ強調]から[4Kエンハンスメント]を選択し【←】ボタンを押します。

**2** 次のいずれかを選択し【←】ボタンを押します。

【オフ】：4Kエンハンスメントは機能しません。本機のパネル解像度を超える信号が入力されたときは、本機のパネル解像度に合わせて映像を表示します。

【Full HD】：1080i/1080p/WUXGA以上の解像度の信号が入力されたときに、4Kエンハンスメントが機能します。

【WUXGA+】：WUXGAを超える解像度の信号が入力されたときに、4Kエンハンスメントが機能します。高解像度の動画を投写するときは【イメージ強調プリセット】と合わせて使うと高精細な映像を投写できます。

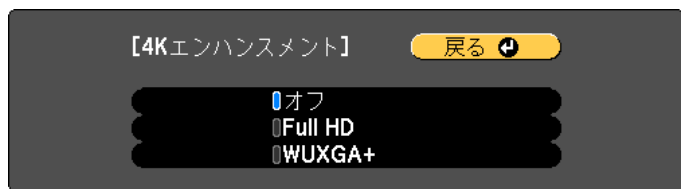

【戻る】/【←】:戻る 【↕】:選択 【メニュー】:終了



- 複数台のプロジェクターを並べて投写するときは、それぞれの映像を一定にするために【オフ】にしてください。
- コンピューターなどのプレゼンテーション資料を投写するときは、【オフ】が適しています。
- 【Full HD】または【WUXGA+】に設定すると、以下の機能で補正した状態は解除されます。  
エッジブレンド、表示倍率、曲面投写補正、ポイント補正、コーナー投写補正  
【4Kエンハンスメント】を【オフ】にすると、4Kエンハンスメントを実行する前の状態に戻ります。

**3** 【戻る】ボタンを押して前の画面に戻ります。

**イメージ強調プリセット**

あらかじめ用意された5つのプリセット値から投写映像に合わせて最適なものを選択します。

プリセット値には以下の項目の設定値が登録されています。

【ノイズリダクション】、【MPEGノイズリダクション】、【超解像】、【ディテール強調】

**1** 【イメージ強調】から【イメージ強調プリセット】を選択し【←】ボタンを押します。

**2** 次のいずれかを選択し【←】ボタンを押します。

【プリセット1】~【プリセット5】：あらかじめ登録されている設定値が映像に反映されます。

【オフ】：プリセットを使用しないときに選択します。

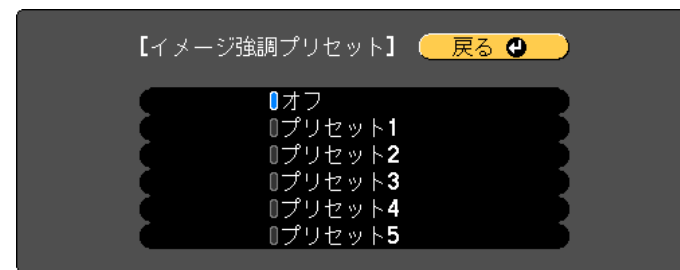

【戻る】/【←】:戻る 【↕】:選択 【メニュー】:終了



- 【プリセット1】~【プリセット5】を選択してから、それぞれの設定値を個別に微調整できます。調整後の設定値は上書きされます。
- 調整後の設定値は、【4Kエンハンスメント】が有効のときと無効のときとで別々に上書きされます。

**3** 【戻る】ボタンを押して前の画面に戻ります。

## ノイズリダクション

プログレッシブ信号やプログレッシブ変換されたインターレース信号入力時に、映像のざらつきを抑えソフトな画質にします。



以下の場合は無効です。

- [映像処理]を[速い2]に設定しているとき
- [4Kエンハンスメント]が有効のとき
- WUXGAを超える解像度の信号が入力されているとき
- [イメージ強調プリセット]が[オフ]のとき

**1** [イメージ強調]から[ノイズリダクション]を選択し【←】ボタンを押します。

**2** 【◀】【▶】ボタンで調整します。



**3** 【戻る】ボタンを押して前の画面に戻ります。

## MPEGノイズリダクション

MPEG動画を投写したときに輪郭に生じる点状のノイズやブロック状のノイズを抑えます。



以下の場合は無効です。

- [4Kエンハンスメント]が有効のとき
- WUXGAを超える解像度の信号が入力されているとき
- [イメージ強調プリセット]が[オフ]のとき

**1** [イメージ強調]から[MPEGノイズリダクション]を選択し【←】ボタンを押します。

**2** [弱]、[標準]、[強]からノイズを抑えるレベルを選択し、【←】ボタンを押します。

[オフ]を選択すると[MPEGノイズリダクション]は機能しません。

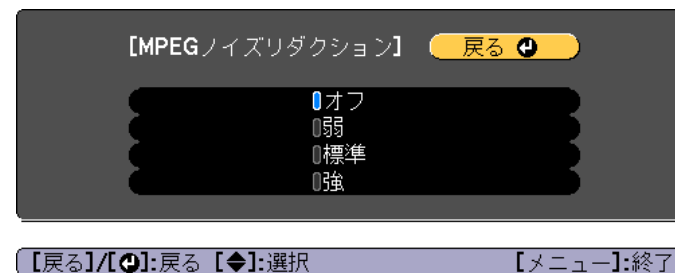

**3** 【戻る】ボタンを押して前の画面に戻ります。

## 超解像

映像信号の解像度を拡大して投写した際に発生するエッジ部分などのボケを低減し、よりハッキリとした映像で表示します。



【イメージ強調プリセット】が【オフ】のときは無効です。

**1** 【イメージ強調】から【超解像】を選択し【↵】ボタンを押します。

**2** 【▲】【▼】ボタンで調整する項目を選択し、【◀】【▶】ボタンで調整します。

【高域】：+側に設定すると、髪の毛や衣服の模様などの細かい部分が強調されます。

【低域】：+側に設定すると、被写体全体の輪郭や背景などの粗い部分が強調され、くっきりとした映像になります。

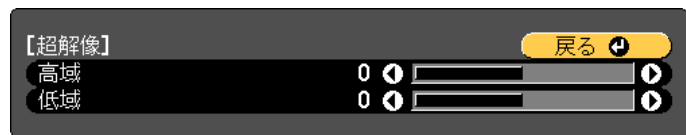

【戻る】/【⏪】:戻る 【◆】:選択

【メニュー】:終了

**3** 【戻る】ボタンを押して前の画面に戻ります。

## ディテール強調

映像の細部の明暗差を強調し、質感や素材感を際立たせます。



【イメージ強調プリセット】が【オフ】のときは無効です。

**1** 【イメージ強調】から【ディテール強調】を選択し【↵】ボタンを押します。

**2** 【▲】【▼】ボタンで調整する項目を選択し、【◀】【▶】ボタンで調整します。

【強度】：値が大きいほど、明暗差がより強調されます。

【範囲】：値が大きいほど、広い範囲にディテール強調がかかります。

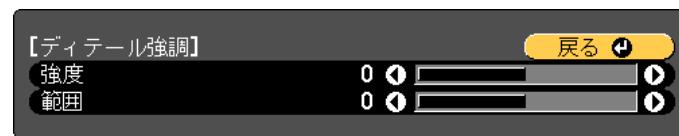

【戻る】/【⏪】:戻る 【◆】:選択

【メニュー】:終了



映像によっては色の境目にハイライトが目立つ場合があります。気になるときは、設定値を小さく設定してください。

**3** 【戻る】ボタンを押して前の画面に戻ります。



## 便利な機能

ここでは、マルチプロジェクション機能、2画面投写機能、メモリー機能、スケジュール機能、セキュリティー機能について説明しています。

複数台のプロジェクターを設置して、1つの大きな映像やワイドな映像を投写できます。

プロジェクター間の明るさや色合いの個体差を調整したり、つなぎ目を目立たなくできます。



- [4Kエンハンスメント]を[オフ]に設定してください。
- プロジェクターの電源を入れた直後は映像が安定しませんので、フォーカス/ズーム/レンズシフトの設定は、映像を投写し始めてから20分以上たってから行うことをお勧めします。
- [幾何学歪み補正]の補正値が大きいと、投写映像を重ねたときに、映像の位置を合わせるのが困難になります。
- テストパターンを表示させると、映像機器を接続せずに投写状態を調整できます。  
☛ 「テストパターンを表示する」 p.33
- 拡大・縮小などの処理を加えずにそのまま表示できるドットバイドットの画像を使うと補正作業を簡単に行えます。

## 調整手順

### オンラインで自動で調整する

マスタープロジェクターの設定内容に合わせて、投写するすべてのプロジェクターの映像を自動で調整します(スクリーンマッチング)。

ただし、著しく暗いプロジェクターが含まれる場合は、明るさだけは暗いプロジェクターに合わせて自動で調整します。色と明るさの基準として1台のプロジェクターをマスタープロジェクターとしてください。

- できるだけ明るく使いたい場合：  
すべてのプロジェクターの[光源モード]を[ノーマル]にしてください。または、[光源モード]を[カスタム]にして[明るさレベル]を100%に設定してください。

- 特定の明るさに合わせたい場合：  
投写映像が一番暗いプロジェクターの[光源モード]を[カスタム]にし、合わせたい明るさになるように[明るさレベル]を調整してください。また、そのプロジェクターをマスタープロジェクターにしてください。

☛ [設定] - [明るさ設定] - [光源モード]、[明るさレベル] p.148

### 事前準備

- (1) すべてのプロジェクターとネットワークハブをLANケーブルで接続する。
- (2) マスタープロジェクターの電源を入れる。
- (3) マスタープロジェクターとリモコンにIDを設定する。  
☛ 「プロジェクターIDを設定する」 p.42
- (4) すべてのプロジェクターの電源を入れる。
- (5) すべてのプロジェクターの[DHCP]が[オン]になっている、またはIPアドレスが割り振られていることを確認する。  
☛ [ネットワーク] - [ネットワーク設定画面へ] - [有線LAN] - [IP設定] p.161
- (6) 調整中に電源が切れないように、[スリープモード]を[オフ]に設定する。  
☛ [拡張設定] - [動作設定] - [スリープモード] p.150

### 投写位置を調整する

- (1) 本体の位置(向き)を調整する。  
☛ 「設置設定」 p.30
- (2) 映像の配置を調整する。  
☛ 「タイリングを自動で構成する」 p.93

### 投写映像を調整する

- (1) 映像のアスペクト比を調整する。
  - ☛ 「スクリーン設定」 p.31
  - ☛ 「投写映像のアスペクト比を切り替える」 p.80
- (2) レンズシフトを調整する。
  - ☛ 「投写映像の位置調整（レンズシフト）」 p.34
- (3) ズームとフォーカスを調整する。
  - ☛ 「映像のサイズを調整する」 p.36
  - ☛ 「ピントのズレを補正する」 p.37
- (4) 映像のわずかな位置ずれを補正する。
  - ☛ 「ポイント補正」 p.75
- (5) 映像のつなが目を補正する。
  - ☛ 「エッジブレンディング」 p.95
  - ☛ 「黒レベル調整」 p.97
- (6) 映像の明るさと色合いを調整する。
  - ☛ 「スクリーンマッチング」 p.100
- (7) 映像を切り出す。
  - ☛ 「映像を切り出して表示する」 p.103

### オフラインで手動で調整する

投写するすべてのプロジェクターの映像を手動で調整します。

#### 事前準備

- (1) すべてのプロジェクターの電源を入れる。
- (2) すべてのプロジェクターとリモコンにIDを設定する。
  - ☛ 「プロジェクターIDを設定する」 p.42

### 投写位置を調整する

- (1) 本体の位置(向き)を調整する。
  - ☛ 「設置設定」 p.30
- (2) 映像の配置を調整する。
  - ☛ 「タイリングを手動で構成する」 p.94

### 投写映像を調整する

- ☛ 「投写映像を調整する」 p.92

## タイリング

複数のプロジェクターから同じ映像を投写して、1つの大きな映像を作ります。最大9台までのプロジェクターを並べて投写できます。

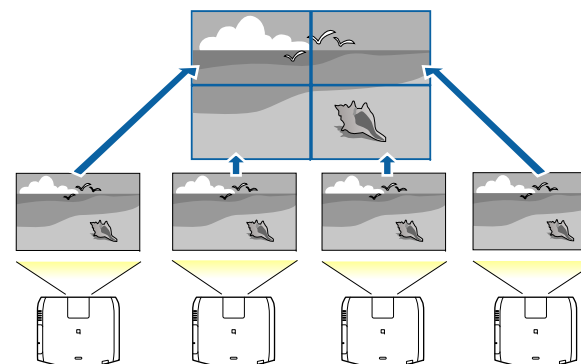

タイリングを実行する前に、投写映像を矩形になるように配置してください。また、映像のサイズとフォーカスを調整してください。

☛ 「映像のサイズを調整する」 p.36

☛ 「ピントのズレを補正する」 p.37

## タイリングを自動で構成する

[グルーピング]で投写するプロジェクターを選択し、映像の配置設定を自動で行う手順を説明します。



本体前面の内蔵カメラを使用して配置設定を行います。カメラや投写映像を遮らないでください。

- 1 投写中に【メニュー】ボタンを押します。
- 2 [拡張設定]から[マルチプロジェクション]を選び【←】ボタンを押します。
- 3 [グルーピング]を選び【←】ボタンを押します。
- 4 タイリングを構成するプロジェクターを選び【←】ボタンを押します。

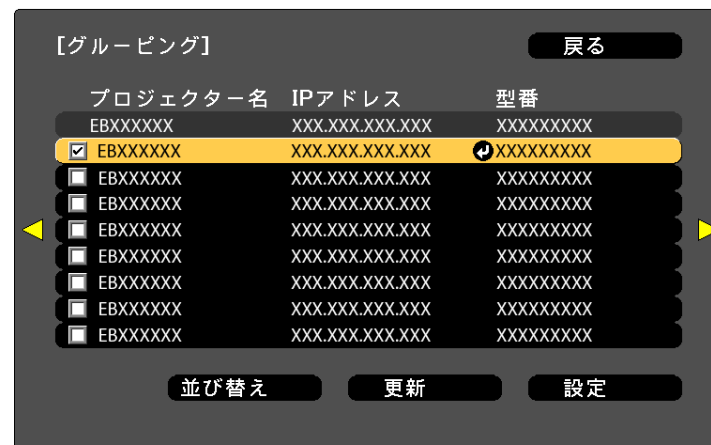

[戻る]:戻る [◆]:選択 [⏏]:決定 [メニュー]:終了

- (1) 使用するすべてのプロジェクターにチェックを入れます。一覧を更新するときは[更新]を選択します。順番を並び替えるときは[並び替え]を選択します。
- (2) [設定]を選び【←】ボタンを押します。

- 5 [タイリング]を選び【←】ボタンを押します。
- 6 [タイリング]を選択します。[オート]を選択し、【戻る】ボタンを押します。

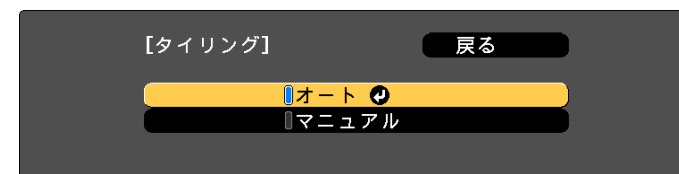

[戻る]:戻る [◆]:選択 [⏏]:決定 [メニュー]:終了

## 7 [配置設定]を選び【←】ボタンを押します。

映像が自動で配置されます。

「配置設定されたプロジェクターにIDを割り付けます。よろしいですか？」とメッセージが表示されたら[はい]を選択します。

設定が完了したら、以下の画面が表示されます。



[戻る]/[🏠]:戻る [←▶]:移動 [メニュー]:終了



映像がうまく配置されなかったときは、手順6で[マニュアル]を選択し、以下の手順で手動で配置してください。

- (1) [画面構成]で[タテ台数]と[ヨコ台数]を設定します。
- (2) [設定]を選び【←】ボタンを押します。
- (3) [配置設定]で配置する位置を選択し、【←】ボタンを押します。
- (4) (3)を繰り返し、すべてのプロジェクターの配置を設定します。
- (5) [設定]を選び【←】ボタンを押します。

## 8 映像信号を入力し映像を表示します。

☛「入力信号を自動検出して切り替える（入力検出）」 p.61

タイリングが完了したら、投写映像の位置ずれや色合いを調整します。

☛「投写映像を調整する」 p.92



- タイリング完了後は、プロジェクターのIPアドレスやプロジェクター名を変更しないでください。投写映像の自動調整ができなくなります。
  - タイリング完了後は、1つのリモコンで各プロジェクターの設定ができます。設定するプロジェクターのプロジェクターIDをリモコンで選択してください。プロジェクターIDは[タイリング] - [配置情報]で確認できます。
- ☛「リモコンIDを設定する」 p.43

## タイリングを手動で構成する

[グルーピング]を行わずに、映像の配置設定を手動で行う手順を説明します。

- 1 投写中に[メニュー]ボタンを押します。
- 2 [拡張設定]から[マルチプロジェクション]を選び【←】ボタンを押します。
- 3 [タイリング]を選び【←】ボタンを押します。
- 4 [画面構成]を選び【←】ボタンを押します。
  - (1) [タテ台数]、[ヨコ台数]でプロジェクターの台数を設定します。
  - (2) [設定]を選び【←】ボタンを押します。
- 5 タイリングを構成する各プロジェクターで手順1から手順4を行います。

**6** [配置設定]を選び【←】ボタンを押します。

- (1) [タテ順番]、[ヨコ順番]で投写位置を設定します。  
 [タテ順番]：上端の画面から下の画面へ向かって[1]、[2]、[3]の順に配置します。  
 [ヨコ順番]：左端の画面から右の画面へ向かって[A]、[B]、[C]の順に配置します。

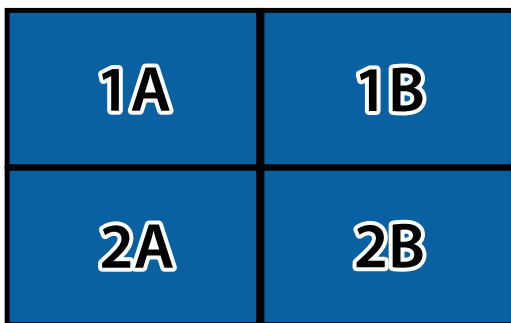

- (2) [設定]を選び【←】ボタンを押します。

**7** 各プロジェクターで手順6を行います。

**8** 映像信号を入力し映像を表示します。

☛ 「入力信号を自動検出して切り替える（入力検出）」 p.61

タイリングが完了したら、投写映像の位置ずれや色合いを調整します。

☛ 「投写映像を調整する」 p.92

## エッジブレンディング

映像のつなぎ目を目立たなくします。

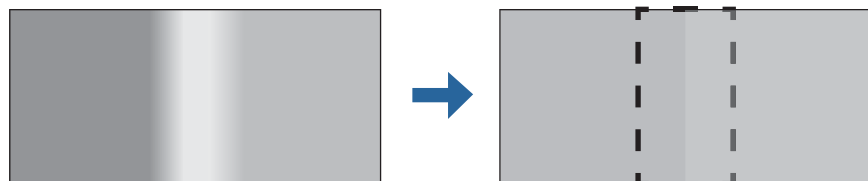

補正の精度を高めるために、エッジブレンディングを実行する前に、リモコンの【カラーモード】ボタンを押して【カラーモード】を【マルチプロジェクション】に設定してください。

- 1** 投写中に【メニュー】ボタンを押します。
- 2** [拡張設定]から[マルチプロジェクション]を選びます。
- 3** [エッジブレンディング]を選び、【←】ボタンを押します。

以下の画面が表示されます。

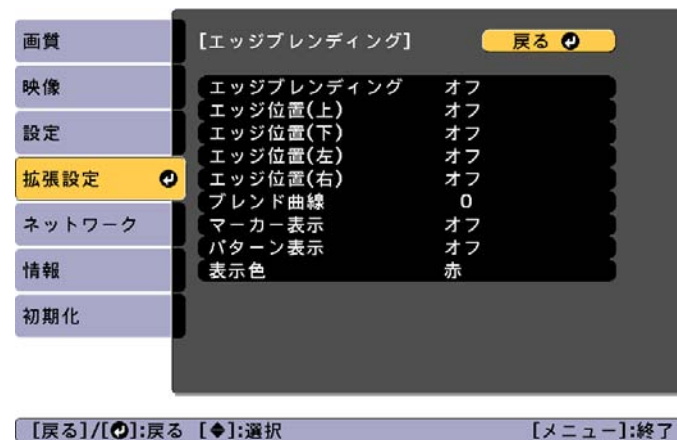

サブメニュー	機能
エッジブレンディング	[オン]に設定すると、本機のエッジブレンディング機能が有効になります。マルチスクリーンで投写しないときは、[オフ]に設定します。

サブメニュー	機能
エッジ位置(上)/エッジ位置(下)/エッジ位置(右)/エッジ位置(左)	[ブレンディング]：[オン]に設定すると、設定中の方向に対してエッジブレンディング機能が有効になり、ブレンド範囲にグラデーションをかけます。 [ブレンド開始位置]：ブレンディングの開始位置を赤線で表示し、1画素単位で調整します。 [ブレンド範囲]：グラデーションをかける範囲を調整します。1画素単位での調整が可能です。範囲の最大はプロジェクターの解像度の45%です。
ブレンド曲線	グラデーションのかけ方を16通りの中から選択できます。
マーカー表示	[オン]に設定すると、エッジブレンディングの設定範囲にマーカーが表示されます。
パターン表示	[オン]に設定すると、エッジブレンディングの設定範囲の位置を合わせるためのパターンが表示されます。
表示色	マーカーの色の組み合わせを6通りの中から選択できます。

## 4 エッジブレンディングを有効にします。

- [エッジブレンディング]を選び、【←】ボタンを押します。
- [オン]を選び、【←】ボタンを押します。
- 【戻る】ボタンを押します。

## 5 [マーカー表示]を[オン]にします。

- [マーカー表示]を選び、【←】ボタンを押します。
- [オン]を選び、【←】ボタンを押します。
- 【戻る】ボタンを押します。



マーカーが見えにくいときは、[表示色]で色を変更できます。

## 6 [パターン表示]を[オン]にします。

- [パターン表示]を選び、【←】ボタンを押します。
- [オン]を選び、【←】ボタンを押します。
- 【戻る】ボタンを押します。

## 7 映像が重なり合っている箇所に合わせて、エッジ位置を設定します。

ここでは、下図①の画面を設定する場合を例に説明します。

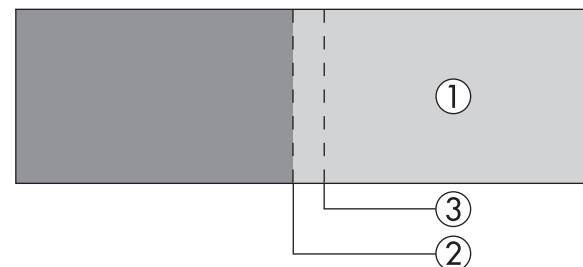

上図①では、投写映像の左側が重なり合うので、[エッジ位置(左)]を調整します。

- [エッジ位置(左)]を選び、【←】ボタンを押します。
- [ブレンディング]を選び、【←】ボタンを押します。
- [オン]を選び、【←】ボタンを押します。
- 【戻る】ボタンを押します。
- [ブレンド開始位置]でブレンディングの開始位置を映像の端②に合わせます。
- 【戻る】ボタンを押します。

- (7) [ブレンド範囲]でグラデーションをかける範囲③を調整します。映像の重なり合う範囲とマーカーの位置が等しくなる値が最適になります。

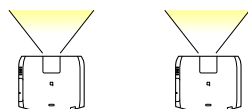
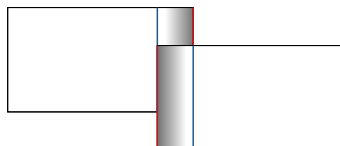

- (8) 【戻る】ボタンを押します。

## 8 【ブレンド曲線】を設定します。

- (1) [ブレンド曲線]を選び、【↵】ボタンを押します。
- (2) グラデーションのかけ方を[0]～[15]から選び、【↵】ボタンを押します。
- (3) 【戻る】ボタンを押します。

## 9 設定が終わったら、[マーカー表示]と[パターン表示]を[オフ]にして終了します。

## 黒レベル調整

黒色を表示したときに、映像が重なった箇所だけ明るく目立つ場合があります。黒レベル調整は、映像が重なっていない箇所の明るさや色合いを、重なった箇所に合わせ、目立たなくする機能です。

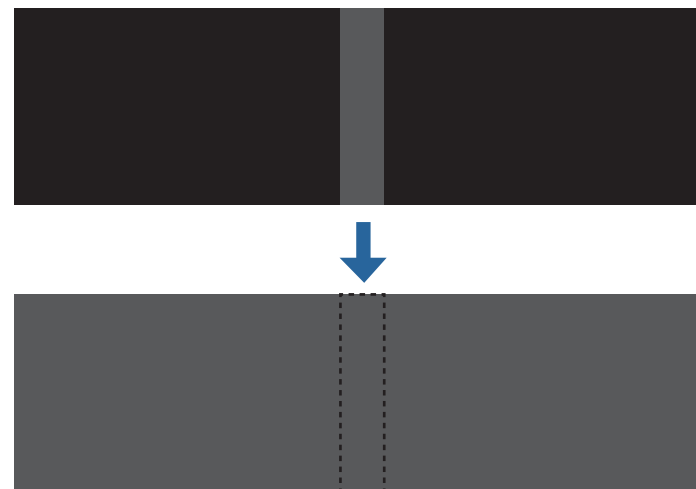

- テストパターン表示中は、黒レベル調整はできません。
- [幾何学歪み補正]の補正値が大きいときは、正しく調整できない場合があります。
- 黒レベル調整を行っても、映像が重なり合っている箇所やその他の箇所で、明るさや色合いが異なる場合があります。
- [エッジ位置(上)]/[エッジ位置(下)]/[エッジ位置(右)]/[エッジ位置(左)]の設定を変更すると、黒レベル調整の調整値は初期値に戻ります。
  - 「エッジブレンド」 p.95
- スクリーンマッチングの自動調整を開始すると、カラー調整の設定が自動で補正されます。
  - 「複数のプロジェクターの明るさや色合いを自動で補正する」 p.101

- 1** [マルチプロジェクション]から[黒レベル調整]を選び、【←】ボタンを押します。

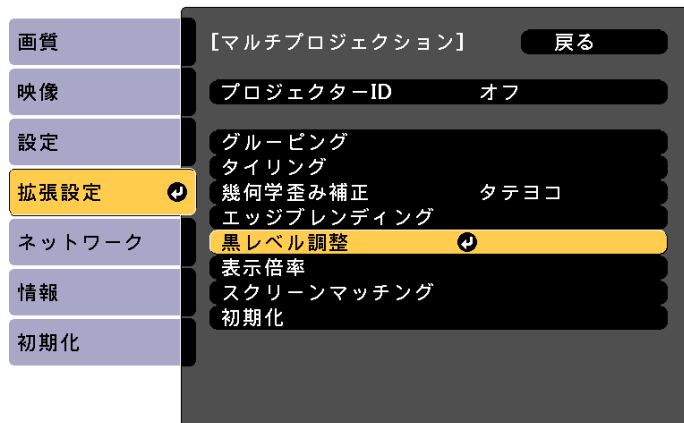

【戻る】:戻る 【◆】:選択 【⏎】:決定 【メニュー】:終了

- 2** [カラー調整]を選び、【←】ボタンを押します。

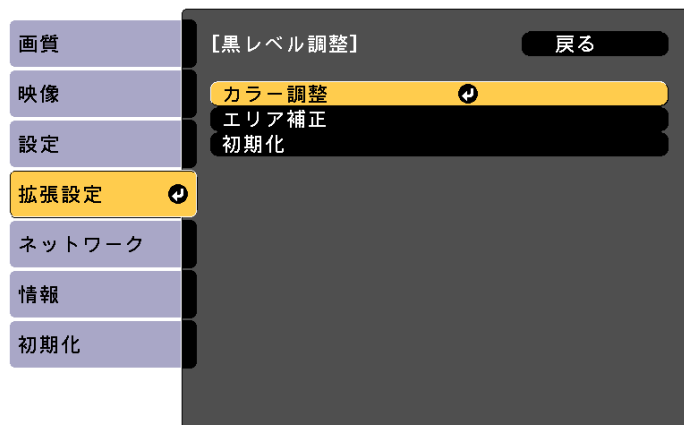

【戻る】:戻る 【◆】:選択 【⏎】:決定 【メニュー】:終了

[エッジ位置(上)]/[エッジ位置(下)]/[エッジ位置(右)]/[エッジ位置(左)]の設定に合わせて領域が表示されます。

- 3** 調整する箇所を選び、【←】ボタンを押します。  
選択している箇所はオレンジ色で表示されます。

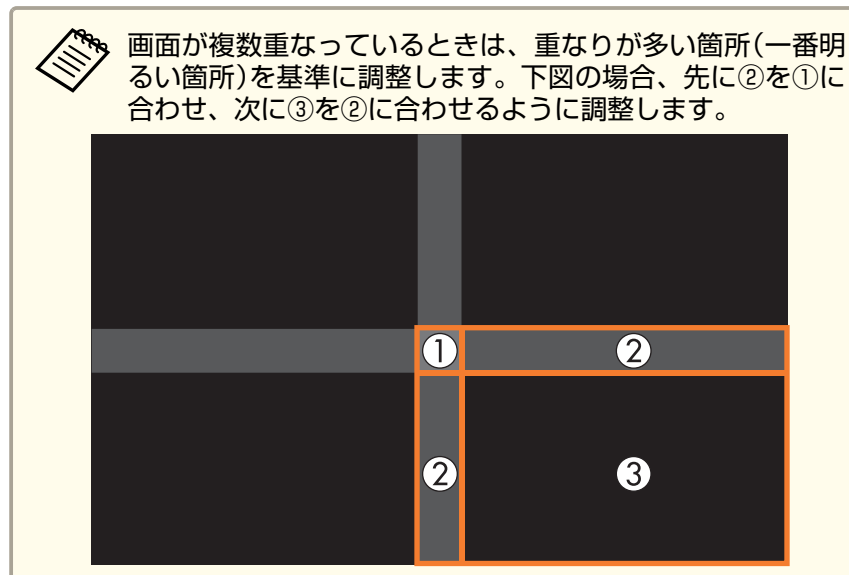

- 4** 黒の色合いや明るさを調整します。

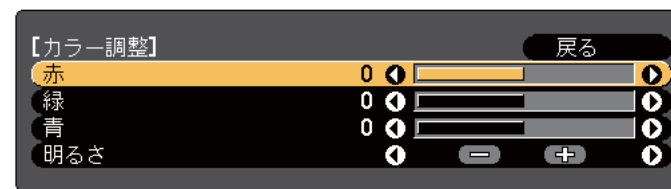

【戻る】:戻る 【◆】:選択 【◀▶】:調整 【メニュー】:終了  
【初期値】:リセット

- 5** 手順3,4を繰り返して、必要な箇所をすべて調整します。



調整後、色合いが同じにならない箇所は[エリア補正]で調整します。

**6** 【戻る】ボタンを押して手順2の画面に戻ります。

**7** 【エリア補正】を選び、【↵】ボタンを押します。

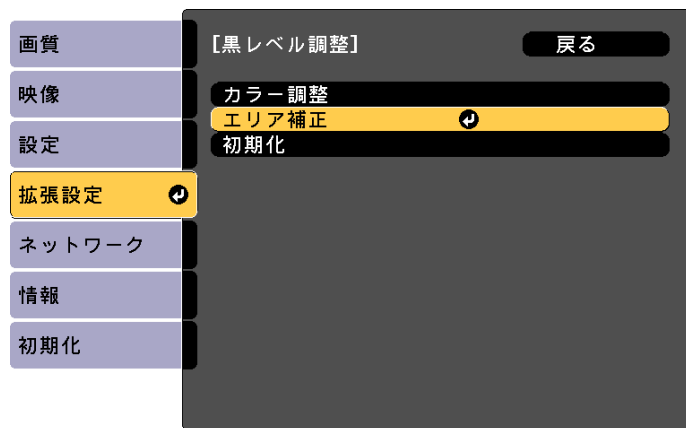

[戻る]:戻る [◆]:選択 [↵]:決定 [メニュー]:終了

**8** 【調整開始】を選び、【↵】ボタンを押します。

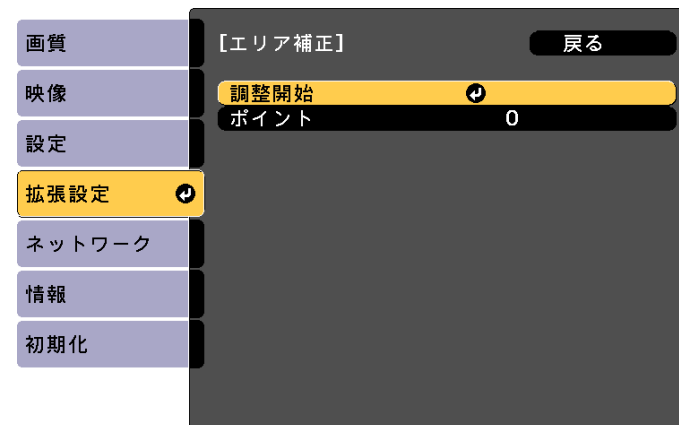

[戻る]:戻る [◆]:選択 [↵]:決定 [メニュー]:終了

映像が重なっている箇所を示す境界線が表示されます。境界線は[エッジ位置(上)]/[エッジ位置(下)]/[エッジ位置(右)]/[エッジ位置(左)]の設定に合わせて表示されます。

**9** 【▲】【▼】【◀】【▶】ボタンで調整する箇所の境界線を選択します。

選択している線はオレンジ色で表示されます。



**10** 【↵】ボタンを押して決定します。



**11** 【▲】【▼】【◀】【▶】ボタンで境界線の位置を調整し、【↵】ボタンを押します。

**12** 【▲】【▼】【◀】【▶】ボタンで移動するポイントを選択し、【↵】ボタンを押します。

選択しているポイントはオレンジ色で表示されます。

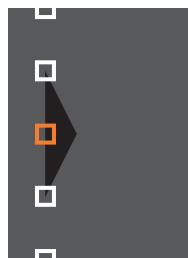

**13** 【▲】【▼】【◀】【▶】ボタンでポイントを移動します。

続けて他のポイントを移動する場合は、【戻る】ボタンを押して手順12に戻り、手順12、13を行います。

他の境界線を調整するときは、手順9の境界線を選択する画面が表示されるまで【戻る】ボタンを押します。



【黒レベル調整】を初期値に戻すときは、【戻る】ボタンを押して手順7の画面に戻り、【初期化】を選んで【↵】ボタンを押します。

**14** 調整を終了するには、【メニュー】ボタンを押します。

## スクリーンマッチング

複数のプロジェクターの色合いや明るさを補正します。

プロジェクターがネットワークにつながっているときは、マスタープロジェクターの調整値を基準にして、複数のプロジェクターの色合いや明るさを自動調整します。

プロジェクターがネットワークにつながっていないときや、自動調整がうまくいかないときは、すべてのプロジェクターの色合いや明るさを手動で調整します。



- スクリーンマッチングは、プロジェクターの電源オンまたはAVミュート解除から20分以上たってから行うことをお勧めします。
- 補正の精度を高めるために、映像投写時の部屋の明るさよりも明るさを落として補正することをお勧めします。
- 補正を開始する前に、マスタープロジェクターで以下を行ってください。
  - ・リモコンの【カラーモード】ボタンを押して、[カラーモード]を[マルチプロジェクション]に設定する。
  - ・リモコンの【AVミュート】ボタンを押して、AVミュートを解除する。
  - ・必要に応じて、画質メニューの以下の項目を調整する。  
明るさ、コントラスト、色の濃さ、色合い、ホワイトバランス、アドバンスト
- ☛ 「画質メニュー」 p.144
  - ・投写映像の明るさを設定する。
- ☛ 「明るさを設定する」 p.77
- 光源の経時変化によりプロジェクターごとの明るさのばらつきが大きくなったときは、再度スクリーンマッチングを行ってください。
- スケジュール機能を使うと、設定した周期で自動的に色合いや明るさのばらつきを補正できます。
  - ☛ 「スケジュール機能」 p.115
- スクリーンマッチングがうまくいかないときは以下をご覧ください。
  - ☛ 「自動補正がうまくできない」 p.198

### 自動調整機能の動作条件

スクリーンマッチングの自動調整機能は以下の条件を満たすときに有効です。

- スクリーンの表面にそりやゆがみがなく、平らである
- 拡散型のホワイトマットスクリーンを使用している
- 投写サイズが80インチから200インチである

- タイリング後の投写映像が矩形になっている
- すべての投写映像が一部重なって投写されている、または隙間なく並んでいる(推奨の映像重なり幅は15~45%です)
- 本機が投写面に対して平行に設置されている



以下のレンズを使用しているときは、自動調整が機能しません。

ELPLX02、ELPLX02W、ELPLR04、ELPLL08、ELPLL07/  
ELPLU03、ELPLU04、ELPLU02 (EB-1755U/EB-1750U)

### 複数のプロジェクターの明るさや色合いを自動で補正する

マスタープロジェクターに対して設定した明るさや色合いを基準にして、[グルーピング]で選択したプロジェクターの明るさや色合いを自動で補正します。



- 自動調整を開始する前に以下を確認してください。
  - プロジェクターがネットワークにつながっていること
  - プロジェクターの[配置設定]が設定済みであること
- 本体前面の内蔵カメラを使用して自動調整を行います。カメラや投写映像を遮らないでください。
- 自動調整にかかる時間はプロジェクターの配置と台数によって異なり、最大で約12分かかります。
- 明るさ設定、黒レベル調整([カラー調整]のみ)の設定を自動で補正します。
- 自動調整後、ユニフォーミティーとカラーマッチングは初期値に戻ります。

**1** [マルチプロジェクション]から[スクリーンマッチング]を選び、【↵】ボタンを押します。

**2** [自動調整開始]を選び、【↵】ボタンを押します。

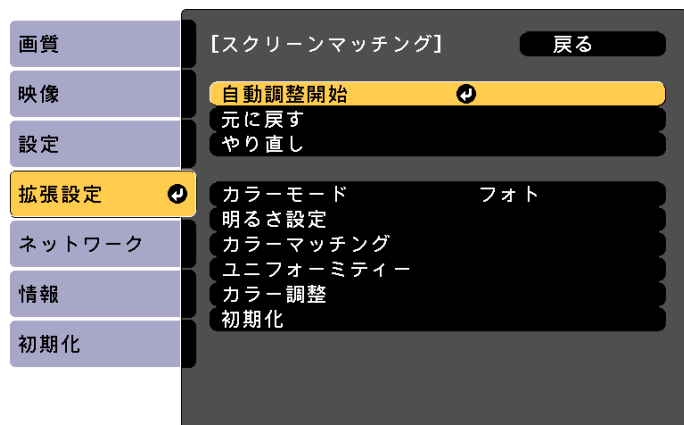

[戻る]:戻る [◀]:選択 [▶]:決定 [メニュー]:終了

調整パターンが表示され、補正が開始されます。補正前の投写映像が表示されたら終了です。



- エラーが出た場合は以下をご覧ください。  
 ● 「自動補正がうまくできない」 p.198
- 自動調整開始前の状態に戻すときは[元に戻す]を選択してください。[元に戻す]を選択した後で[やり直し]を選択すると、自動調整後の状態に戻ります。
- [スクリーンマッチング]を初期値に戻すときは、[初期化]を選択してください。
- [明るさ設定]の[一定モード]が[オン]の状態、スクリーンマッチング後に[明るさレベル]を調整したい場合は、[初期化]を選択してください。

## カラーマッチング

全白から全黒の間で階調ごとに色味と明るさを調整します。

プロジェクターがネットワークにつながっていないときや、自動調整後にさらに手動で調整したいときは、すべてのプロジェクターで次の手順を実施してください。

- 1 [マルチプロジェクション]から[スクリーンマッチング]を選び、[▶]ボタンを押します。
- 2 [カラーマッチング]を選び、[▶]ボタンを押します。

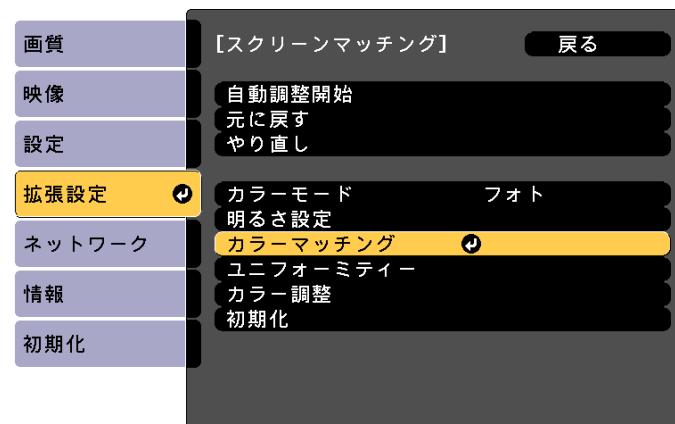

[戻る]:戻る [▶]:選択 [▶]:決定 [メニュー]:終了

以下の画面が表示されます。



映像の端を確認しやすいように、重なった範囲の半分が黒表示になります。

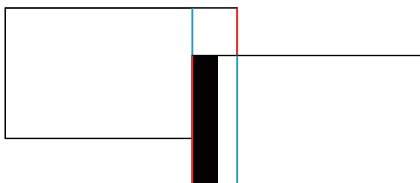

調整レベル：白 - グレー - 黒まで8つのレベルがあります。それぞれのレベルに対して調整を行います。

赤、緑、青：各色の色味を調整します。

明るさ：明るさを調整します。



【↶】を押すたびに、投写映像/調整用画面が切り替わります。

- 3 [調整レベル]を選択し、【↶】【↷】ボタンで調整レベルを設定します。
- 4 [赤][緑][青]のいずれかを選択し、【↶】【↷】ボタンで色味を調整します。
- 5 [明るさ]を選択し、【↶】【↷】ボタンで明るさを調整します。

- 6 手順2に戻り、それぞれのレベルで調整を行います。
- 7 【戻る】ボタンを押して、前の画面に戻ります。

## 映像を切り出して表示する

投写中の映像を部分的に切り出して表示します。他のプロジェクターの投写映像と合わせて、1つの大きな映像を作ります。

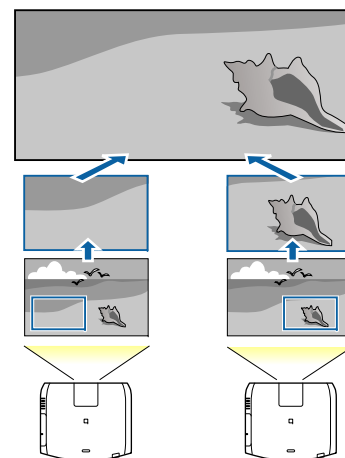

- 1 映像を投写し、【メニュー】ボタンを押します。
- 2 [拡張設定]から[マルチプロジェクション]を選びます。



表示倍率は、[映像]の[表示倍率]からも設定できます。

- 3 [表示倍率]を選び【↶】ボタンを押します。

**4** 【表示倍率】を有効にします。

- (1) 【表示倍率】を選択し、【↵】ボタンを押します。
- (2) 【オート】、【マニュアル】のいずれかを選び、【↵】ボタンを押します。  
 【オート】：エッジブレンディングとタイリングの調整値に合わせて、自動で切り出し範囲を調整します。手順6以降の作業は不要です。  
 【マニュアル】：切り出し範囲を手動で調整します。
- (3) 【戻る】ボタンを押して前の画面に戻ります。



切り出し範囲の自動調整がうまくいかないときは、アスペクトを調整して再度【オート】を選択してください。  
 ● 「投写映像のアスペクト比を切り替える」 p.80

**5** 【表示倍率モード】を設定します。

- (1) 【表示倍率モード】を選択し、【↵】ボタンを押します。

- (2) 【ズーム表示】、【フル表示】のいずれかを選び、【↵】ボタンを押します。  
 【ズーム表示】：現在表示している映像のサイズを基準にして調整します。

拡大



移動



【フル表示】：プロジェクターのパネルサイズ(映像を表示できる最大領域)を基準にして調整します。

拡大



移動



- (3) 【戻る】ボタンを押して前の画面に戻ります。

## 6 表示倍率を調整します。

【▲】【▼】ボタンで調整方法を選択し、【◀】【▶】ボタンで調整します。

[-][+]：垂直方向、水平方向同時に映像を拡大/縮小します。

[タテ倍率]：垂直方向に映像を拡大/縮小します。

[ヨコ倍率]：水平方向に映像を拡大/縮小します。

## 7 切り出し範囲を調整します。

- (1) [切り出し調整]を選択し、【↶】ボタンを押します。  
[切り出し範囲]を選択すると、本機が投写する画像の範囲と座標を表示します。
- (2) 【▲】【▼】【◀】【▶】ボタンで映像をスクロールします。  
画面を見ながら、それぞれの映像の座標やサイズを調整します。
- (3) 【メニュー】ボタンを押して終了します。



[切り出し範囲]から、映像全体に対する切り出し後の表示範囲を確認できます。

## 2種類の映像を同時に投写する(2画面)

2つの入力ソースからの映像を、1つのスクリーンの左右に同時に投写できます。

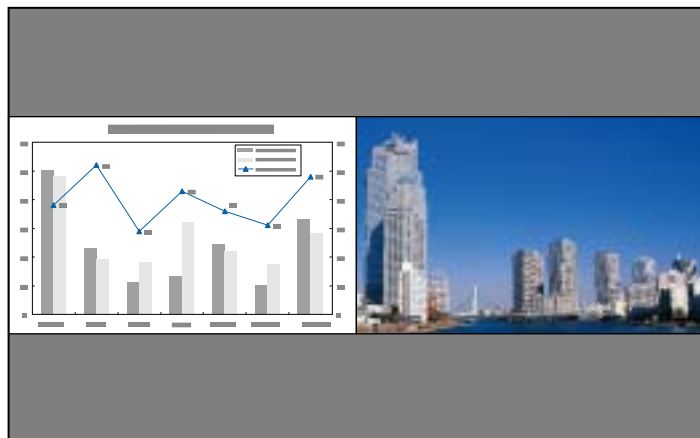

## 2画面で投写できる入力ソース

2画面で投写できる入力ソースの組み合わせは以下の通りです。

左画面ソース	右画面ソース						
	HDMI	HDBaseT	DVI-D	SDI	コンピューター	BNC	LAN
HDMI	-	✓	✓	✓	✓	✓	✓
HDBaseT	✓	-	✓	✓	✓	✓	✓
DVI-D	✓	✓	-	✓	✓	✓	✓
SDI	✓	✓	✓	-	-	-	-
コンピューター	✓	✓	✓	-	-	-	-
BNC	✓	✓	✓	-	-	-	-
LAN	✓	✓	✓	-	-	-	-



- WUXGAを超える信号には対応していません。
- [4Kエンハンスメント]が有効のときはメッセージが表示されません。[はい]を選択し、[4Kエンハンスメント]を無効にしてください。
- ☛ [画質] - [イメージ強調] - [4Kエンハンスメント] [p.144](#)

## 操作方法

## 2画面で投写する

- 1** 投写中にリモコンの【2画面】ボタンを押します。  
投写している入力ソースの映像が左画面に投写されます。



環境設定メニューからも同様の操作ができます。  
☞ 【設定】-【2画面】 p.148

- 2** 【メニュー】ボタンを押します。  
2画面設定画面が表示されます。

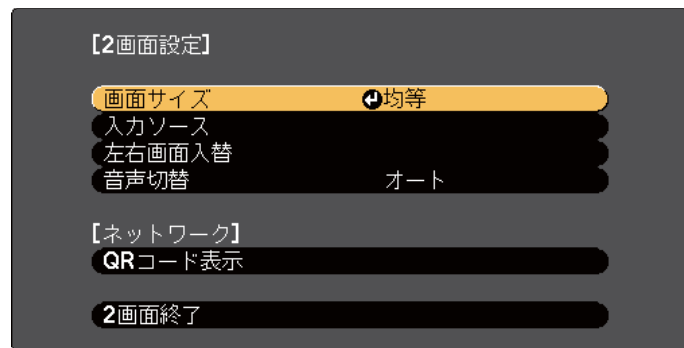

【◀▶】:選択 【⏏】:決定 【メニュー】:終了

- 3** 【入力ソース】を選択して【◀▶】ボタンを押します。
- 4** 【左画面】、【右画面】でそれぞれ投写する入力ソースを選択します。



【戻る】:戻る 【◀▶】:選択 【⏏】:決定 【メニュー】:終了

以下の方法でも同様の操作を行えます。  
☞ 「入力信号を自動検出して切り替える（入力検出）」 p.61  
☞ 「リモコンで目的の映像に切り替える」 p.62

- 5** 【実行】を選択して【◀▶】ボタンを押します。  
2画面で投写中に各画面の入力ソースを切り替えるときは、手順2から始めます。

## 左画面/右画面を入れ替える

入れ替えるときは、以下の操作を行います。

- 1 2画面で投写中に【メニュー】ボタンを押します。
- 2 【左右画面入替】を選択して【↵】ボタンを押します。  
投写映像の左右が入れ替わります。

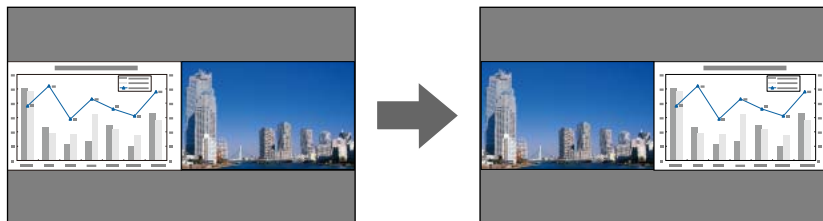

## 左画面/右画面の画面サイズを切り替える

- 1 2画面で投写中に【メニュー】ボタンを押します。
- 2 【画面サイズ】を選択して【↵】ボタンを押します。
- 3 表示したい画面サイズを選択して【↵】ボタンを押します。



【戻る】:戻る 【↵】:選択 【⏏】:決定 【メニュー】:終了

画面サイズ設定後の投写イメージは以下のとおりです。

【均等】

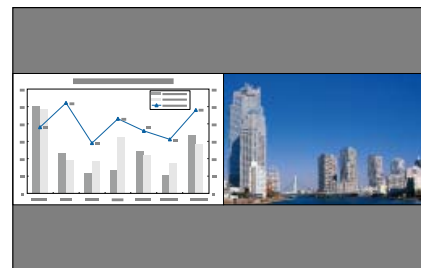

【左拡大】

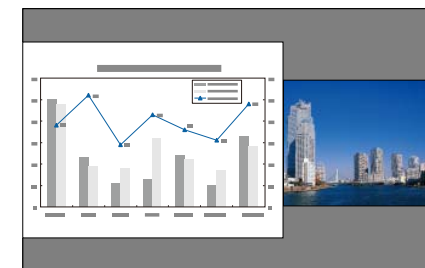

【右拡大】

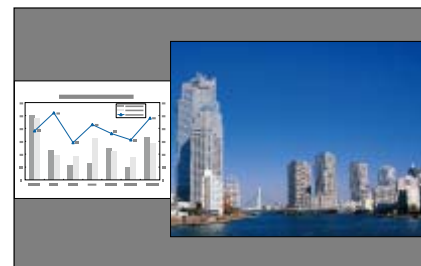

- 左画面、右画面の両方を同時に拡大することはできません。
- 片方の画面を拡大したときは、もう片方の画面は縮小されます。
- 入力している映像信号によっては、【均等】に設定しても左右の画面が同じサイズに見えない場合があります。

## 音声を切り替える

- 1 2画面で投写中に【メニュー】ボタンを押します。
- 2 【音声切替】を選択して【↵】を押します。

### 3 出力する音声を選択して【↵】ボタンを押します。

[オート]を選択すると、拡大している画面の音声出力されます。画面サイズを[均等]にしているときは、左画面の音声出力されます。

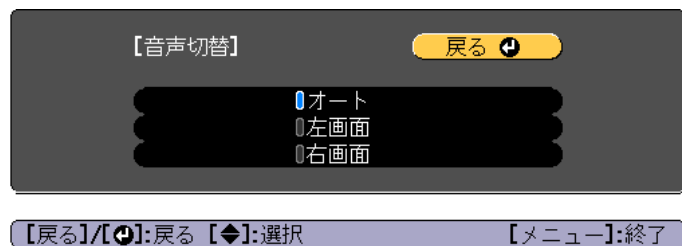

## 2画面を終了する

2画面を終了するときは、【戻る】ボタンを押します。

以下の操作でも2画面を終了できます。

- リモコンの【2画面】ボタンを押す。
- 2画面設定画面で[2画面終了]を選択する。 p.107

## 2画面で投写中の制限事項

### 操作に関する制限事項

2画面で投写中は、以下の操作はできません。

- 環境設定メニューの設定
- Eズーム
- アスペクトモードの切り替え
- リモコンの【ユーザー1】ボタン、【ユーザー2】ボタン、【ユーザー3】ボタンでの操作

- ヘルプを表示できるのは、映像信号が入力されていないとき、または異常・警告通知が表示されたときのみです。
- ユーザーロゴは表示されません。

### 映像に関する制限事項

- 右画面の映像には、[画質]メニューの初期値が適用されます。ただし、[カラーモード]、[色温度]、[超解像]は、左画面で投写している映像の設定値が適用されます。
- [ダイナミックコントラスト]、[フレーム補間]は機能しません。

## 映像と音声を一時的に消す(A/Vミュート)

スクリーンの映像を消して聴衆を話しに集中させたいときや、ファイルの切り替え操作などを見せたくないときに使います。

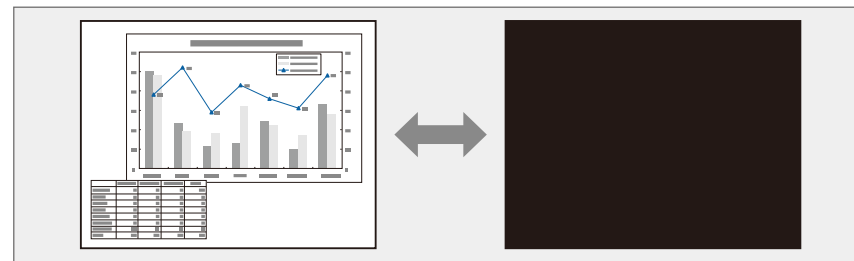

【A/Vミュート】ボタンを押すたびにA/Vミュートが実行/解除されます。

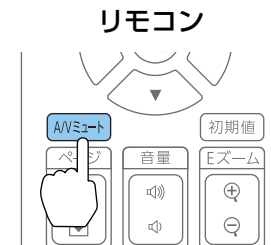



- A/Vミュート機能を実行すると、光源が消灯します。
- 映像を遮断/解除時にフェードアウト/フェードインさせたいときは、[フェードアウト]、[フェードイン]で、お好みの秒数を設定してください。  
☛ [拡張設定] - [動作設定] - [A/Vミュート設定] - [フェードアウト]、[フェードイン] p.150
- A/Vミュートを実行してから何も操作しない状態が約2時間続くと、自動的に電源がオフになります。電源をオフにたくないときは、[A/Vミュートタイマー]を[オフ]に設定します。  
☛ [拡張設定] - [動作設定] - [A/Vミュート設定] - [A/Vミュートタイマー] p.150
- 環境設定メニューの[A/Vミュート解除]を[A/Vミュート]に設定すると、A/Vミュートを実行したまま以下の操作ができます。
  - リモコンの入力切り替えボタンで入力ソースを切り替える。
  - 通信コマンドを使ってコンピューターから本機を制御する。
 ☛ [拡張設定] - [動作設定] - [A/Vミュート設定] - [A/Vミュート解除] p.150  
 【A/Vミュート】ボタンを押す、またはA/Vミュートをオフにするコマンドを送信したときのみA/Vミュートが解除されます。
- 動画の場合は、A/Vミュート中も映像と音声は進んでいますので、遮断したときの場面からは再開できません。

## 映像を停止させる(静止)

静止を実行したときの画面が投写されたままになりますので、動画の一場面を静止画で投写できます。また、ファイル切り替えの前に静止を実行すれば、操作内容を投写せずに操作できます。

【静止】ボタンを押すたびに静止が実行/解除されます。



- 音声は停止しません。
- 動画の場合は、停止している間も映像は進んでいますので、静止したときの場面からは再開できません。
- 環境設定メニューやヘルプを表示中に【静止】ボタンを押すと、表示中のメニュー・ヘルプは消去されます。
- Eズーム実行中も、静止機能で停止できます。

## 映像を部分的に拡大する(Eズーム)

グラフや表の細目などを拡大して見せたいときに便利です。

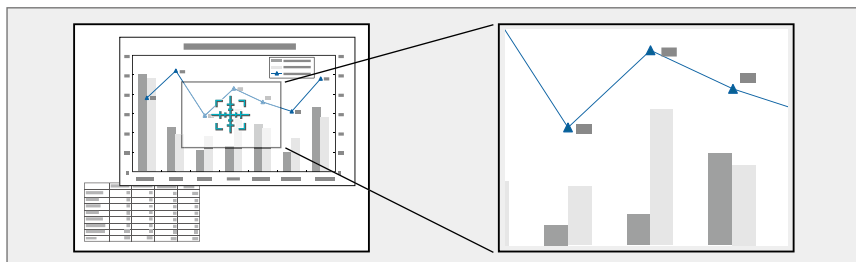

### 1 Eズームを開始します。

【⊕】ボタンを押すと、ターゲットスコープ(📏)が表示されます。



### 2 拡大表示したい部分にターゲットスコープ(📏)を移動させます。

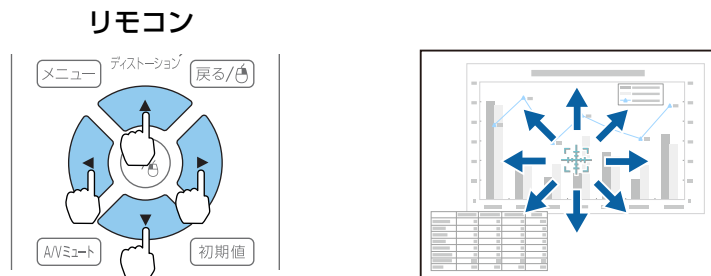

### 3 拡大します。



【⊕】ボタン：押すたびに拡大されます。ボタンを押し続けると、すばやく拡大できます。

【⊖】ボタン：拡大した結果を縮小します。

【戻る】ボタン：Eズームを解除します。



- 拡大投写中に【▲】【▼】【◀】【▶】ボタンを押すと、映像をスクロールできます。
- [表示倍率]が有効のときはEズームは無効です。  
☛ [映像] - [表示倍率] p.146
- [4Kエンハンスメント]が有効のときはメッセージが表示されます。[はい]を選択し、[4Kエンハンスメント]を無効にしてください。  
☛ [画質] - [イメージ強調] - [4Kエンハンスメント] p.144

## ユーザーロゴの登録

現在表示している映像をユーザーロゴとして登録します。



ユーザーロゴは一度登録すると、初期設定状態には戻せません。

- 1 ユーザーロゴとして登録したい映像を投写し、【メニュー】ボタンを押します。

● 「環境設定メニューの操作」 p.140

- 2 【拡張設定】から【ユーザーロゴ】を選びます。



- [パスワードプロテクト]で[ユーザーロゴ保護]を[オン]に設定しているときは、メッセージが表示され操作することはできません。[ユーザーロゴ保護]を[オフ]にしてから操作してください。
  - 「利用者を管理する（パスワードプロテクト）」 p.119
- 幾何学歪み補正、Eズーム、アスペクトを行っているときに【ユーザーロゴ】を選択すると、実行している機能は一時的に解除されます。

- 3 「現在投写されている映像の一部をユーザーロゴとして使いますか？」と表示されるので、【はい】を選択します。



【↶】ボタンを押すと、映像信号の実際の解像度に切り替わるため、信号によっては画面サイズが変わることがあります。

- 4 登録する映像と選択枠が表示されるので、ユーザーロゴとして使う位置を選択します。

プロジェクターの操作パネルでも同様の操作を行えます。

### リモコン

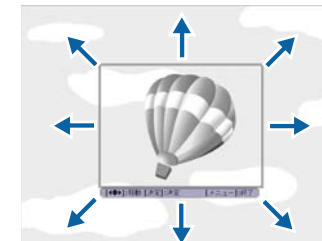
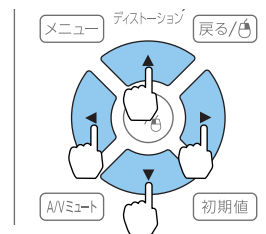

登録できるサイズは400x300ドットです。

- 5 【↶】ボタンを押すと「この映像を使用しますか？」と表示されるので、【はい】を選択します。

- 6 表示倍率設定画面で倍率を選択します。

- 7 「この映像を保存しますか？」とメッセージが表示されるので、【はい】を選択します。

映像が保存されます。保存が終了すると「ユーザーロゴの設定が終了しました。」とメッセージが表示されます。



ユーザーロゴの登録を実行すると、先に登録されているユーザーロゴは消去されます。

表示している映像の設定値や幾何学歪み補正の補正値をメモリーとして登録し、必要なときに呼び出せます。

## メモリーの登録／呼び出し／削除／初期化

**1** 投写中にリモコンの【メモリー】ボタンを押します。



環境設定メニューからも操作できます。

☞ [設定]-[メモリー] p.148

**2** メモリーの種類を選択し、【↵】ボタンを押します。

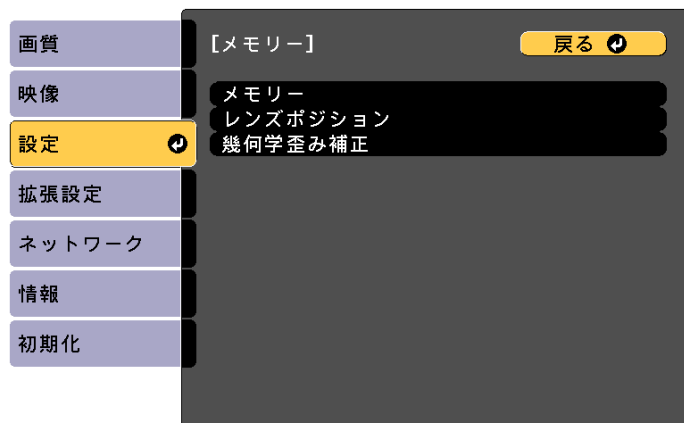

[戻る]/[↵]:戻る [◆]:選択

[メニュー]:終了

[メモリー]:以下のメニュー項目の設定値が登録されます。10件まで登録できます。

トップメニュー	サブメニュー
画質	すべての設定項目
映像	表示倍率
拡張設定	エッジブレンディング 黒レベル調整 カラーマッチング

[レンズポジション]:レンズシフト、ズーム、フォーカス、ディストーションで調整したレンズの位置が登録されます。10件まで登録できます。

☞「レンズの調整値を登録して呼び出す」 p.39

[幾何学歪み補正]:幾何学歪み補正の補正値が登録されます。3件まで登録できます。

**3** 目的の機能を選択し、【↵】ボタンを押します。

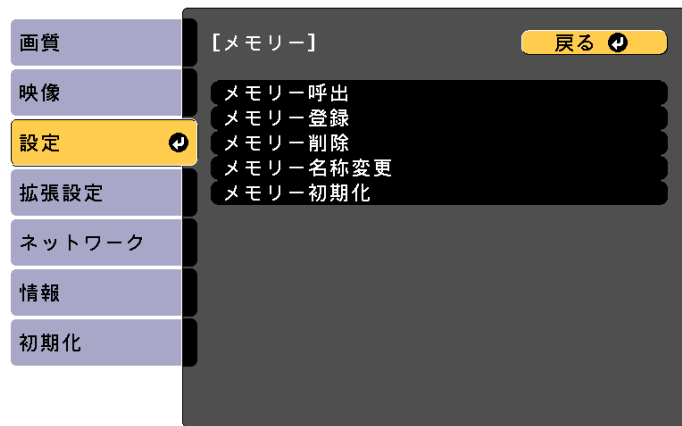

[戻る]/[⏪]:戻る [◆]:選択 [メニュー]:終了

機能	説明
[メモリー呼出]	登録したメモリーを呼び出します。メモリー名を選択し【↵】ボタンを押すと、表示中の映像の設定値が選択したメモリーの設定値に変更されます。
[メモリー登録]	現在の設定値をメモリーに登録します。メモリー名を選び、【↵】ボタンを押すと設定値が登録されます。
[メモリー削除]	登録したメモリーを削除します。メモリー名を選択し、【↵】ボタンを押すとメッセージが表示されます。[はい]を選択し、【↵】ボタンを押すと選択したメモリーが削除されます。

機能	説明
[メモリー名称変更]	メモリー名を変更します。変更するメモリー名を選択し、【↵】ボタンを押します。ソフトキーボードでメモリー名を入力します。 ☞「ソフトキーボードの操作」p.156 入力が終了したら[Finish]にカーソルを合わせて、【↵】ボタンを押します。
[メモリー初期化]	登録したメモリーの名称と設定値を初期化します。[メモリー]、[レンズポジション]、[幾何学歪み補正]で登録したすべてのメモリーを初期化するときには、[メモリー全初期化]から行います。 ☞ [初期化] - [メモリー全初期化] p.166



メモリー名の左のマークが青色のときは登録済みです。登録済みのメモリー名を選択したときは、上書きを確認するメッセージが表示されます。[はい]を選択すると、以前の内容を消去し、現在の設定を登録します。

特定の日、あるいは毎週の決まった時間に電源のオン/オフを行ったり、入力ソースを切り替えるなど、スケジュールに登録したイベントを自動的に実行することができます。

[スケジュール]のイベントは30個まで、[拡張スケジュール]のイベントは1個まで登録できます。

## イベントを登録する

### イベントを設定する

- 1 投写中に【メニュー】ボタンを押します。  
 ● 「環境設定メニューの操作」 p.140
- 2 [拡張設定]から[スケジュール設定画面へ]を選びます。
- 3 [スケジュール]または[拡張スケジュール]から[新規追加]を選びます。

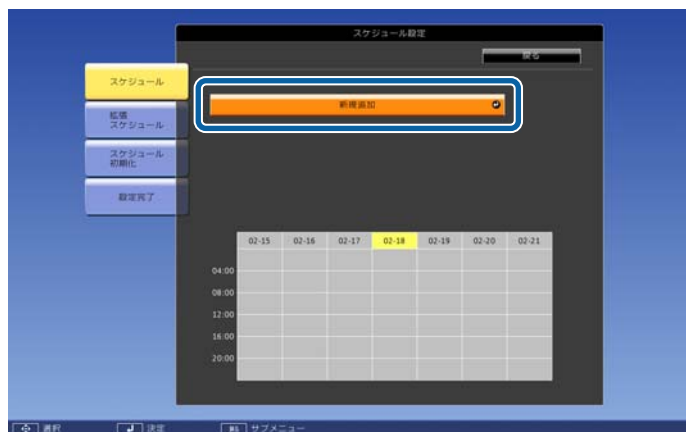

### 4 スケジュールの内容を設定します。

サブメニュー名	機能
イベント設定	イベント実行時のプロジェクターの動作を設定します。特にイベント実行時の動作を指定しない項目は[変更しない]を選択します。以下の項目の動作を設定できます。 [スケジュール] <ul style="list-style-type: none"> <li>● 電源</li> <li>● 入力ソース</li> <li>● 光源モード</li> <li>● A/Vミュート</li> <li>● 音量</li> <li>● 光源キャリブレーション</li> </ul> [拡張スケジュール] <ul style="list-style-type: none"> <li>● カラーキャリブレーション</li> <li>● スクリーンマッチング</li> </ul>
日付/時刻設定	イベントを実行する日付や曜日、時刻を設定します。4週間後まで設定できます。日付や時刻の入力はソフトキーボードで行います。 ● 「ソフトキーボードの操作」 p.156

- 5 [保存]を選択し、【↵】ボタンを押します。  
 引き続きイベントを登録するときは手順3から手順5を行います。

- 6 [設定完了]を選択し、[はい]を選択して、登録を終了します。

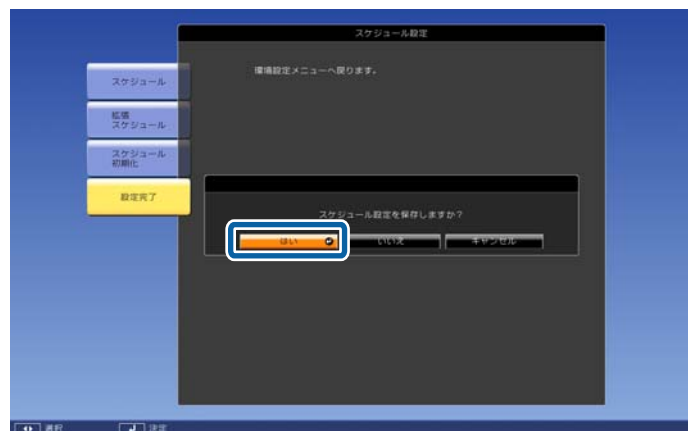

## イベントを確認する

スケジュールイベントの確認方法を説明します。

- 1 投写中に【メニュー】ボタンを押します。
- 2 [拡張設定]から[スケジュール設定画面へ]を選びます。  
イベントが登録されている時刻にはインジケータが点灯します。



- (水色)：単発のイベント
- (橙)：定期のイベント
- (緑)：通信監視のオン/オフ
- (グレー)：無効のイベント



- 24時間以上連続して使用する場合や定期的にダイレクトシャットダウンを使用する場合は、光源キャリブレーションが自動的に実施されません。使用時間100時間を目安に実施されるように、[光源キャリブレーション]を設定してください。
- スケジュールイベントと拡張スケジュールイベントが競合するスケジュールは登録できません。
- 以下の時間内には他のイベントを設定できません。
  - ・ カラーキャリブレーションイベントを実行する前後の5分間
  - ・ スクリーンマッチングイベントを実行する前の5分間と後の30分間
- [光源キャリブレーション]を実施する20分前に電源をオンにしてください。

- 3** 【◀】【▶】ボタンで目的の日付にカーソルを合わせます。  
その日に登録されているイベントの詳細が表示されます。



- (青) : 有効のイベント
- (グレー) : 無効のイベント
- : 定期のイベント

### イベントを編集する

- 1** 投写中に【メニュー】ボタンを押します。  
● 「環境設定メニューの操作」 p.140
- 2** [拡張設定]から[スケジュール設定画面へ]を選びます。
- 3** 【◀】【▶】ボタンで編集するイベントが登録されている日付にカーソルを合わせます。



- 4** 編集するイベントにカーソルを合わせ、【戻る】ボタンを押します。



- 5** イベントを編集します。

サブメニュー名	機能
有効/無効	選択したイベントを有効または無効にします。

サブメニュー名	機能
編集	選択したイベントの内容を編集します。[保存]を選択し、【↩】ボタンを押して編集を終了します。
削除	選択したイベントを削除します。
新規追加	イベントを新規に登録します。[保存]を選択し、【↩】ボタンを押して登録を終了します。

**6** [設定完了]を選択し、[はい]を選択して、編集を終了します。

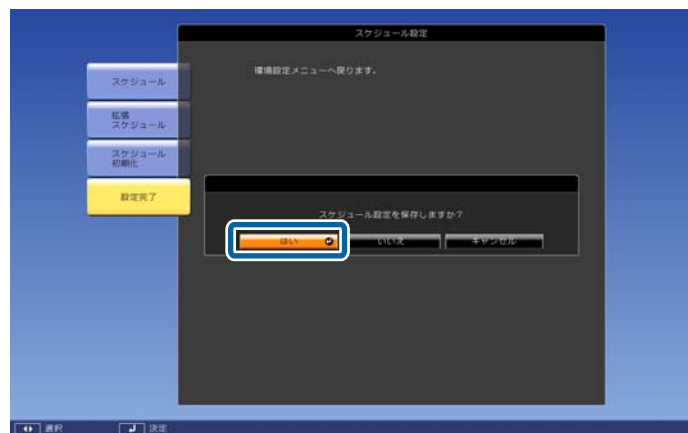

登録されているイベントをすべて削除するには[スケジュール初期化]を選択して[はい]を選択します。[設定完了]を選択し、[はい]を選択するとイベントが削除されます。

本機には、次の充実したセキュリティ機能が備わっています。

- パスワードプロテクト  
本機を使用する人を制限・管理できます。
- 操作ボタンロック/リモコンボタンロック  
本機の設定を無断で変更されたり、いたずらされるのを防止できます。  
☛ 「操作を制限する」 p.121
- 盗難防止用ロック  
本機には機器そのものを持ち出されないように、盗難防止の機構が備わっています。  
☛ 「盗難防止用ロック」 p.123

## 利用者を管理する(パスワードプロテクト)

パスワードプロテクト機能を有効にすると、電源を入れてもパスワードを知らない人は投写できません。さらに、電源を入れたときに表示される社名ロゴ等を変更できなくなります。この結果、本機を持ち出しても使用できないため、盗難等の防止につながります。ご購入時は、パスワードプロテクト機能は無効になっています。

### パスワードプロテクトの種類

本機のパスワードプロテクトは利用シーンに応じて次の4種類の設定ができます。

- [電源投入時]  
[電源投入時]を[オン]にすると、電源コードで本機とコンセントを接続後、最初に電源を入れたとき(ダイレクトパワーオンも同様)に、事前に設定してあるパスワードの入力が要求されます。正しいパスワードを入力しないと、投写は開始しません。

- [ユーザーロゴ保護]  
せっかくプロジェクターの所有者を明示するためにユーザーロゴを登録していても、ロゴ表示を変更されては意味がありません。[ユーザーロゴ保護]を[オン]にすると、ユーザーロゴに関する次の設定変更を禁止できます。
  - ユーザーロゴのキャプチャー
  - [表示設定]の[背景表示]、[スタートアップスクリーン]の設定  
☛ [拡張設定]-[表示設定] p.150
- [ネットワーク保護]  
[ネットワーク保護]を[オン]にすると、[ネットワーク]の設定変更を禁止できます。  
☛ 「ネットワークメニュー」 p.155
- [スケジュール保護]  
[スケジュール保護]を[オン]にすると、本機のシステム時刻やスケジュール設定の変更を禁止できます。
- [リモートカメラアクセス]  
[リモートカメラアクセス]を[オン]にすると、[ネットワーク]メニューの[リモートカメラアクセス]の変更を禁止できます。初期値は[オン]です。

### パスワードプロテクトの設定方法

パスワードプロテクトの設定は、下記の手順で行います。

- 1** 投写中に【静止】ボタンを約5秒間押し続けます。  
パスワードプロテクト設定メニューが表示されます。

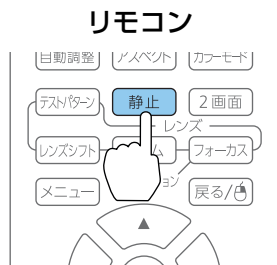

すでにパスワードプロテクトが有効になっていると、パスワードの入力が要求されます。パスワードを正しく入力するとパスワードプロテクト設定メニューが表示されます。

☞ 「パスワードの認証」 p.120

- 2** 設定したいパスワードプロテクトの種類を選択し、【↵】ボタンを押します。

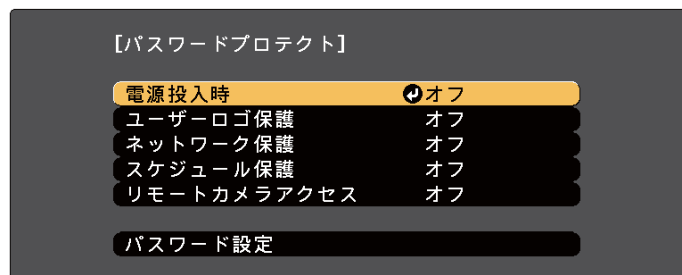

【↵】:選択 【⏏】:決定

【メニュー】:終了

- 3** 【オン】を選択し、【↵】ボタンを押します。  
【戻る】ボタンを押して、手順2の画面に戻ります。

- 4** パスワードを設定します。

- 【パスワード設定】を選択し、【↵】ボタンを押します。
- 「パスワードを変更しますか?」と表示されるので、【はい】を選択し、【↵】ボタンを押します。初期設定でパスワードは「0000」に設定されています。必ず任意のパスワードに変更してください。【いいえ】を選択すると、手順2の画面に戻ります。
- 【Num】ボタンを押したまま、テンキー部の数字のボタンで4桁の数字を入力します。入力したパスワードは「\*\*\*\*」と表示されます。4桁目を入力すると、確認画面に切り替わります。

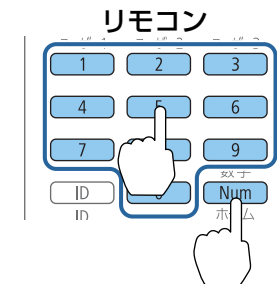

- 入力したパスワードを再度入力します。「パスワード設定が終了しました。」とメッセージが表示されます。間違えてパスワードを入力した場合は、メッセージが表示されますのでパスワード設定をやり直してください。

## パスワードの認証

パスワードの入力画面が表示されたら、設定してあるパスワードをリモコンで入力します。

【Num】ボタンを押したまま、テンキー部の数字のボタンを押してパスワードを入力します。

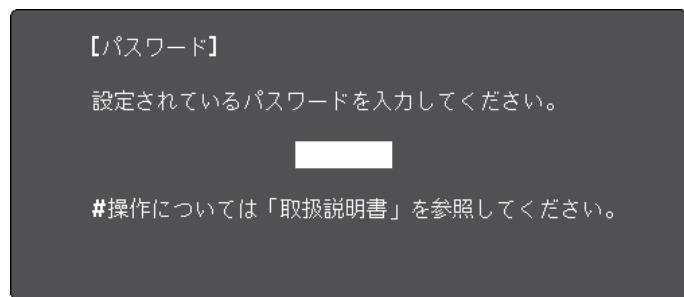

【0-9】:入力

正しいパスワードを入力すると、一時的にパスワードプロテクトが解除されます。

## 注意

- パスワードに関してお問い合わせいただいた際は、お客様のお名前や連絡先などをお聞きし、お客様から返送いただいた『お客様情報+正式保証書発行カード』と照合しご本人様であることを確認させていただきます。同梱の『お客様情報+正式保証書発行カード』に必要事項を記入して、必ず返送してください。
- 間違ったパスワードを続けて3回入力した場合は、「プロジェクターの動作を停止します。」と、メッセージが約5分間表示され、本機がスタンバイ状態になります。この場合は、電源プラグを抜いて差し直し、本機の電源を入れます。パスワードの入力を求める画面が表示されますので、パスワードを正しく入力してください。
- 万一、パスワードを忘れてしまったときは、画面に表示されている問い合わせコード：xxxxxの番号を控えて、プロジェクターインフォメーションセンターにご連絡いただき、その指示に従ってください。

☞ 『お問い合わせ先』

- 上記の操作を繰り返し、間違ったパスワードを続けて30回入力した場合は、次のメッセージが表示されパスワード入力もできなくなります。「プロジェクターの動作を停止します。各修理窓口へ修理を依頼してください。」

☞ 『お問い合わせ先』

## 操作を制限する

本機には、次の3種類の操作制限機能が装備されています。

- 操作ボタンロック  
イベントやショーなどで投写中に本機を操作できないようにしたり、学校などで操作できるボタンを制限したいときに便利な機能です。
- レンズロック  
本機を設置後に誤って操作することがないように、リモコンのレンズ操作のボタンを操作できなくする機能です。
- リモコンボタンロック  
リモコンを誤って操作することがないように、リモコンの基本操作に必要な主要なボタン以外の操作をできなくする機能です。

## 操作ボタンロック

次のどちらかを選んで本機の操作パネルのボタンをロックできます。操作ボタンロックを行ってもリモコンからは通常どおりに操作できます。

- 全ロック  
操作パネルのボタンをすべてロックします。操作パネルからは電源のオン/オフを含めまったく操作できなくなります。
- 操作ロック  
操作パネルの【】ボタンを除くすべてのボタンをロックします。

- 1 投写中に操作パネルの【】ボタンを押して、操作ボタンロック画面を表示します。



環境設定メニューの[操作ボタンロック]からも設定できます。

☞ [設定]-[ロック設定]-[操作ボタンロック] p.148

## 2 目的に応じて、[全ロック]または[操作ロック]を選択します。

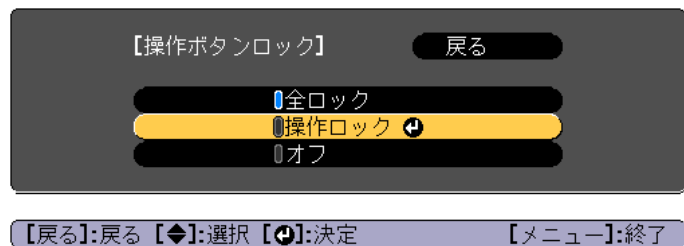

## 3 確認のメッセージが表示されるので、[はい]を選びます。設定に従い、操作パネルのボタンがロックされます。



操作パネルのボタンロックを解除するには、次の2通りの方法があります。

- リモコンを使って、環境設定メニューの[操作ボタンロック]で[オフ]を選びます。
  - [設定]-[ロック設定]-[操作ボタンロック] p.148
- 操作パネルの【↵】ボタンを約7秒間押し続けると、メッセージが表示され、ロックが解除されます。

## レンズロック

リモコンの以下のレンズ操作ボタンをロックできます。



環境設定メニューの[レンズロック]を[オン]に設定してください。

- [設定]-[ロック設定]-[レンズロック] p.148

## リモコンボタンロック

リモコンの以下のボタンをロックできます。

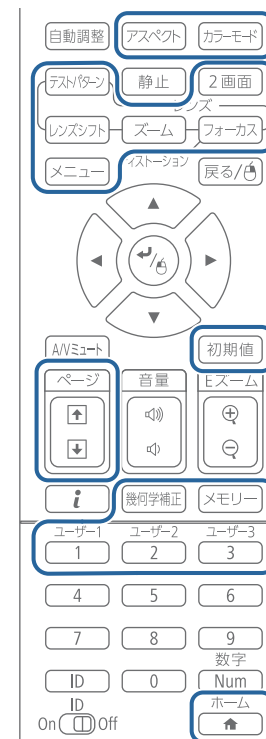

【🏠】ボタンを約5秒間押し続けるたびにロック/解除されます。

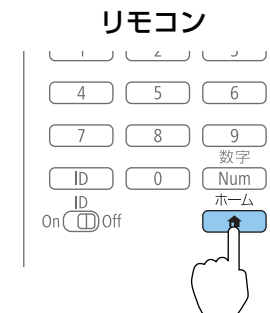



リモコンボタンロックが設定されていても、以下の操作は可能です。

- リモコン受光部の設定の初期化
- リモコンボタンロックの解除

## 盗難防止用ロック

本機には機器そのものを持ち出されないように、次の機構が備わっています。

- セキュリティスロット

Kensington社製のマイクロサーバーセキュリティシステムに対応したセキュリティスロットです。

マイクロサーバーセキュリティシステムについての詳細は、以下をご覧ください。

🖱️ <http://www.kensington.com/>

- セキュリティケーブル取付け部

市販の盗難防止用ワイヤーロックなどを通して、机や柱などに固定できます。

## ワイヤーロックの取り付け方

盗難防止用ワイヤーロックのワイヤーを通します。

ワイヤーロックの施錠方法は、ワイヤーロックに添付の取扱説明書をご覧ください。

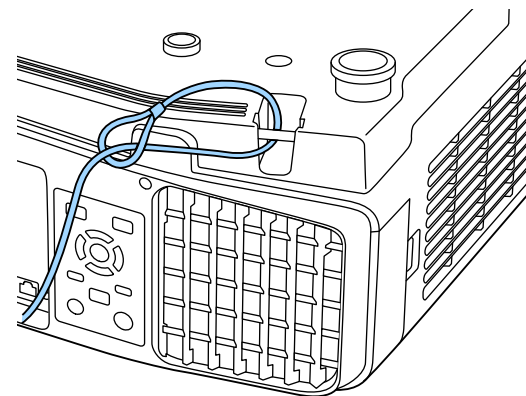



# ネットワーク上のプロジェクターを使用する

ネットワーク経由でプロジェクターから映像を投写するための設定について説明します。

有線LAN経由でプロジェクターから映像を投写できます。ネットワーク経由で投写するには、プロジェクターをネットワークに接続し、プロジェクターおよびコンピューターのネットワーク設定をします。

プロジェクターの接続とネットワーク設定が終わったら、EPSON Projector Software CD-ROM(同梱されている場合)またはWebサイトから、Epson iProjectionをインストールします。

Epson iProjectionを使用すると、コンピューターの映像をネットワーク経由で投写できます。また、ネットワークに接続された複数のコンピューターの映像を同時に投写して、ミーティングをより活発にできます。詳しくは『Epson iProjection 操作ガイド(Windows/Mac)』をご覧ください。

## 有線LANを設定する

ネットワーク経由でコンピューターの映像を投写するには、事前にプロジェクターのネットワーク設定が必要です。



設定の前に、LAN端子にLANケーブルを接続し、プロジェクターを有線LANに接続してください。

☞ 「LANケーブルの接続」 p.52

**1** 操作パネルまたはリモコンの【メニュー】ボタンを押します。

**2** 【ネットワーク】を選択し、【決定】ボタンを押します。

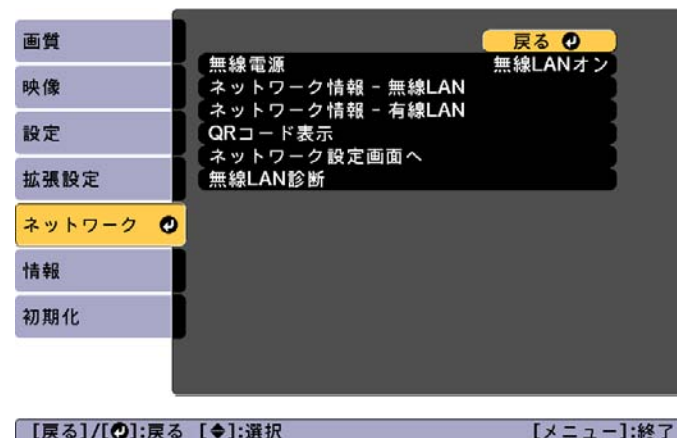

【戻る】/[↶]:戻る [↵]:選択 [メニュー]:終了

**3** 【ネットワーク設定画面へ】を選択し、【決定】ボタンを押します。

**4** 【基本設定】を選択し、【決定】ボタンを押します。

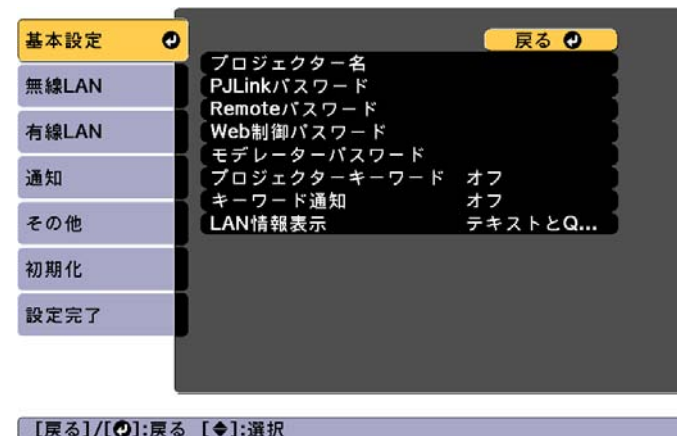

【戻る】/[↶]:戻る [↵]:選択

**5** 必要に応じて以下を設定します。

- [プロジェクター名]: ネットワーク上で本機を識別するための名前を入力します。半角英数字で16文字以内で入力します。

- [PJLinkパスワード]：PJLink対応アプリケーションを使って本機を制御するときの認証用パスワードを設定します。半角英数字で32文字以内で入力します。
- [Remoteパスワード]：Epson Web ControlのRemote機能で本機の設定や制御をするときの認証用パスワードを設定します。半角英数字で8文字以内で入力します。（ユーザー名は**EPSONREMOTE**、デフォルトのパスワードは**guest**です。）
- [Web制御パスワード]：Epson Web ControlのWeb制御で本機の設定や制御をするときの認証用パスワードを設定します。半角英数字で8文字以内で入力します。（ユーザー名は**EPSONWEB**、デフォルトのパスワードは**admin**です。）
- [モデレーターパスワード]：Epson iProjectionを使って、モデレーターとして本機に接続するときの認証用パスワードを設定します。4桁の数字を入力します。（デフォルトのパスワードは設定されていません。）
- [プロジェクターキーワード]：他のユーザーが誤って接続しないように、セキュリティーパスワードを有効にできます。映像を投写したり、データを送受信したりするには、投写画面に表示されるキーワードをEpson iProjectionで入力する必要があります。
- [キーワード通知]：Epson iProjectionを使って本機に接続するとき、投写画面にプロジェクターキーワードを表示するかどうかを設定します。
- [LAN情報表示]：本機のネットワーク情報の表示形式を設定します。



名前、パスワード、およびキーワードの入力には、表示されたソフトキーボードを使用します。リモコンの【▲】【▼】【◀】【▶】ボタンを押して文字を選択し、【決定】ボタンを押して入力します。

## 6 [有線LAN]を選択し、【決定】ボタンを押します。

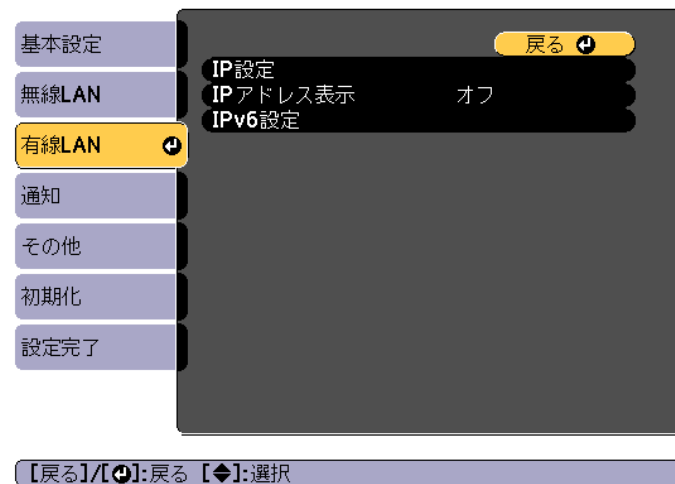

【戻る】/【◀】:戻る 【▶】:選択

## 7 必要に応じてプロジェクターにIPアドレスを割り当てます。

- DHCPを使用できるネットワークの場合は、[IP設定]を選択して、[DHCP]を[オン]にします。
- DHCPを使用できないネットワークの場合は、[IP設定]を選択して[DHCP]を[オフ]にし、プロジェクターの[IPアドレス]、[サブネットマスク]、[ゲートウェイアドレス]を入力します。
- IPv6を使用してプロジェクターをネットワークに接続する場合は、[IPv6設定]を選択します。

☛ 「有線LANメニュー」 p.161



リモコンの【▲】【▼】【◀】【▶】ボタンを押して、表示されたソフトキーボードで入力する数字を選択します。【決定】ボタンを押して入力します。

## 8 設定したIPアドレスがLAN待機画面やホーム画面に表示されないようにするには、[IPアドレス表示]を[オフ]に設定します。

**9** 設定が終わったら、[設定完了]を選択します。画面の指示に従って設定を保存してメニューを終了します。

**10** リモコンの【LAN】ボタンを押します。

LAN待機画面に正しいIPアドレスが表示されていれば、設定完了です。



無線LAN経由でプロジェクターから映像を投写できます。

無線LAN経由で投写するときは、無線LANユニットをプロジェクターに取り付けて、プロジェクターとコンピューターの無線LAN設定をしてください。

☛ 「無線LANユニットの取り付け」 p.54

[ネットワーク]メニューから、無線LAN設定をすると、本機を無線接続できます。

ネットワークメニューを設定する前に、本機の時刻を設定してください。時刻を設定しないと、無線LANの設定が正しくできないことがあります。

☛ 「時刻の設定」 p.43

無線LANユニットの取り付けとプロジェクターのネットワーク設定が終わったら、EPSON Projector Software CD-ROM(同梱されている場合)またはダウンロードしたソフトウェアから、ネットワークソフトウェアをインストールします。無線LAN経由で映像を投写するには、以下のネットワークソフトウェアを使用します。

- Epson iProjection (Windows/Mac)を使用すると、ネットワークに接続された複数のコンピューターの映像を同時に投写して、ミーティングをより活発にできます。詳しくは『Epson iProjection 操作ガイド (Windows/Mac)』をご覧ください。

- Epson iProjection (iOS/Android)を使用すると、iOSやAndroidなどのモバイルデバイスから映像を投写できます。

Epson iProjection (iOS/Android)は、App StoreまたはGoogle Playから無料でダウンロードできます。App Store、Google Playへ接続する際の通信料はお客様の負担となります。

- Epson iProjection (Chromebook)を使用すると、Chromebookから映像を投写できます。

Epson iProjection (Chromebook)は、Chromeウェブストアから無料でダウンロードできます。Chromeウェブストアへ接続する際の通信料はお客様の負担となります。

## プロジェクターの無線LANを設定する

無線LAN経由でコンピューターの映像を投写するには、事前にプロジェクターのネットワーク設定が必要です。

**1** 操作パネルまたはリモコンの【メニュー】ボタンを押します。

**2** 【ネットワーク】を選択し、【決定】ボタンを押します。



**3** 【無線電源】を【無線LANオン】に設定します。



**4** 【ネットワーク設定画面へ】を選択し、【決定】ボタンを押します。

**5** 【基本設定】を選択し、【決定】ボタンを押します。

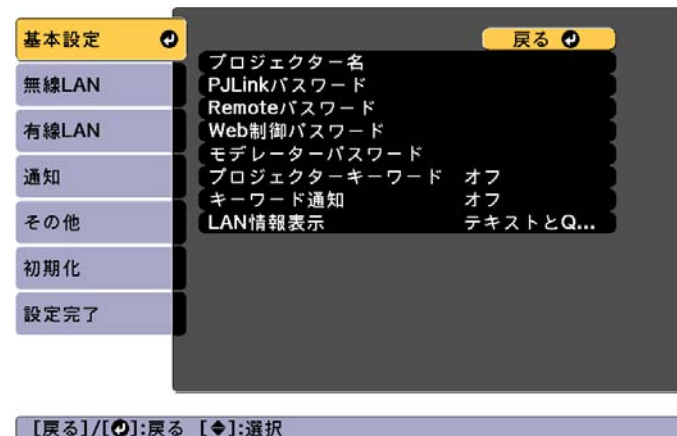

**6** 必要に応じて以下を設定します。

- [プロジェクター名]：ネットワーク上で本機を識別するための名前を入力します。半角英数字で16文字以内で入力します。
- [PJLinkパスワード]：PJLink対応アプリケーションを使って本機を制御するときの認証用パスワードを設定します。半角英数字で32文字以内で入力します。
- [Remoteパスワード]：Epson Web ControlのRemote機能で本機の設定や制御をするときの認証用パスワードを設定します。半角英数字で8文字以内で入力します。（ユーザー名は**EPSONREMOTE**、デフォルトのパスワードは**guest**です。）
- [Web制御パスワード]：Epson Web ControlのWeb制御で本機の設定や制御をするときの認証用パスワードを設定します。半角英数字で8文字以内で入力します。（ユーザー名は**EPSONWEB**、デフォルトのパスワードは**admin**です。）

- [モデレーターパスワード]：Epson iProjectionを使って、モデレーターとして本機に接続するときの認証用パスワードを設定します。4桁の数字を入力します。(デフォルトのパスワードは設定されていません。)
- [プロジェクターキーワード]：他のユーザーが誤って接続しないように、セキュリティパスワードを有効にできます。プロジェクターと接続した特定の端末間でサムネイル表示や配信機能を利用する場合は、プロジェクターキーワードをオンにします。
- [キーワード通知]：Epson iProjectionを使って本機に接続するときに、投写画面にプロジェクターキーワードを表示するかどうかを設定します。
- [LAN情報表示]：本機のネットワーク情報の表示形式を設定します。



名前およびパスワードの入力には、表示されたソフトキーボードを使用します。リモコンの【▲】【▼】【◀】【▶】ボタンを押して文字を選択し、【決定】ボタンを押して入力します。

## 7 [無線LAN]を選択し、【決定】ボタンを押します。

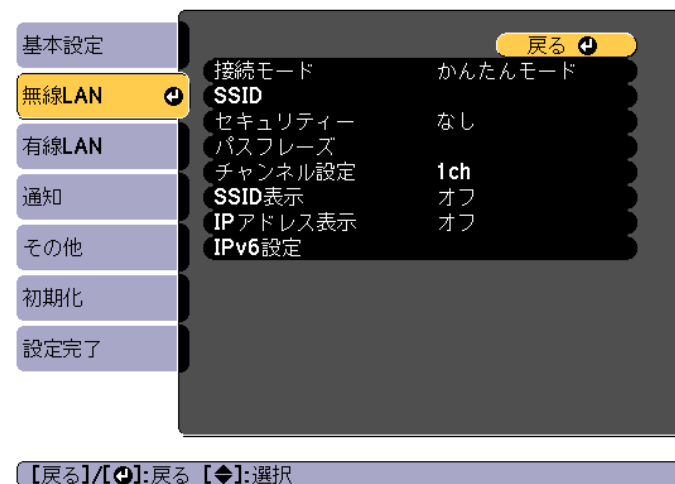

## 8 [接続モード]を選択します。

- [かんたんモード]：スマートフォンやタブレット端末、コンピュータとワイヤレスに直接接続できます。
- [マニュアルモード]：無線LANアクセスポイント経由でスマートフォンやタブレット端末、コンピュータと接続できます。

## 9 [マニュアルモード]を選択した場合は、[アクセスポイント検索]を行って接続する無線LANアクセスポイントを選択します。



手動でSSIDを割り当てるときは、[SSID]を選択してSSIDを入力します。

## 10 [マニュアルモード]の場合は、必要に応じてプロジェクターにIPアドレスを割り当てます。

- DHCPを使用できるネットワークの場合は、[IP設定]を選択して、[DHCP]を[オン]にします。

- DHCPを使用できないネットワークの場合は、[IP設定]を選択して[DHCP]を[オフ]にし、プロジェクターの[IPアドレス]、[サブネットマスク]、[ゲートウェイアドレス]を入力します。
- IPv6を使用してプロジェクターをネットワークに接続する場合は、[IPv6設定]を選択します。

☛ 「無線LANメニュー」 p.158

- 11** 設定したSSIDやIPアドレスがLAN待機画面およびホーム画面に表示されないようにするには、[SSID表示]または[IPアドレス表示]を[オフ]に設定します。
- 12** 設定が終わったら、[設定完了]を選択します。画面の指示に従って設定を保存してメニューを終了します。
- 13** リモコンの[LAN]ボタンを押します。  
LAN待機画面に正しいIPアドレスが表示されていれば、設定完了です。

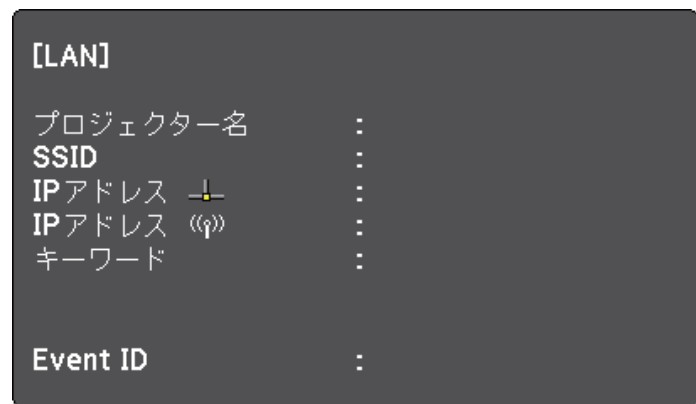

無線LAN設定が完了したら、コンピューターの無線LAN設定をしてください。ネットワークソフトウェアを起動して、無線LAN経由で映像をプロジェクターに送ります。

## Windowsで無線LANを設定する

コンピューターとプロジェクターを接続するには、コンピューターで無線LAN設定をします。

- 1** Windowsタスクバーのネットワークアイコンをダブルクリックし、無線ユーティリティソフトウェアを起動します。
- 2** マニュアルモードで接続するときは、プロジェクターが接続しているネットワークのネットワーク名(SSID)を選択します。
- 3** [接続]をクリックします。

## OS Xでの無線LANを設定する

コンピューターとプロジェクターを接続するには、コンピューターで無線LAN設定をします。

- 1** 画面上部にあるメニューバーのAirMacアイコンをクリックします。
- 2** マニュアルモードで接続するときは、AirMacがオンに設定されていることを確認し、プロジェクターが接続しているネットワークのネットワーク名(SSID)を選択します。

## 無線LANのセキュリティを設定する

プロジェクターの無線通信に使うセキュリティを設定できます。無線LANの設定に合わせて、以下のいずれかのセキュリティを設定します。

- WPA2-PSKセキュリティ
- WPA2-EAPセキュリティ\*
- WPA/WPA2-PSKセキュリティ\*
- WPA/WPA2-EAPセキュリティ\*

\*マニュアルモードで接続しているときのみ



無線LANのネットワーク設定については、ネットワーク管理者にお問い合わせください。

- 1 本機に対応した形式の証明書をUSBストレージのルートディレクトリに保存します。  
● 「サポートするクライアント・CA証明書の一覧」 [p.134](#)
- 2 操作パネルまたはリモコンの【メニュー】ボタンを押します。
- 3 【ネットワーク】を選択し、【決定】ボタンを押します。
- 4 【ネットワーク設定画面へ】を選択し、【決定】ボタンを押します。

- 5 【無線LAN】を選択し、【決定】ボタンを押します。

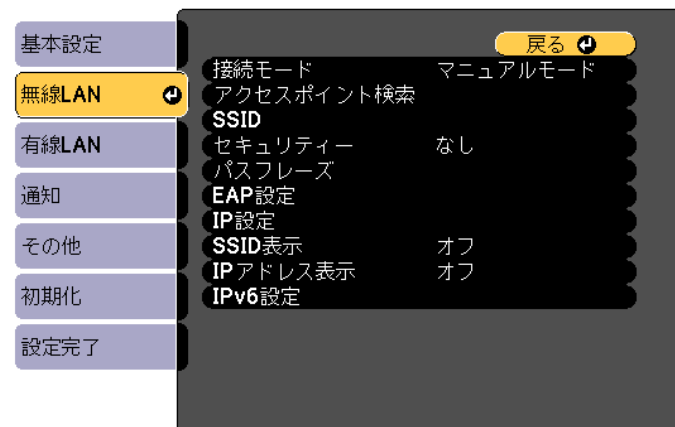

【戻る】/【↶】:戻る 【↷】:選択

- 6 【セキュリティ】を選択し、【決定】ボタンを押します。

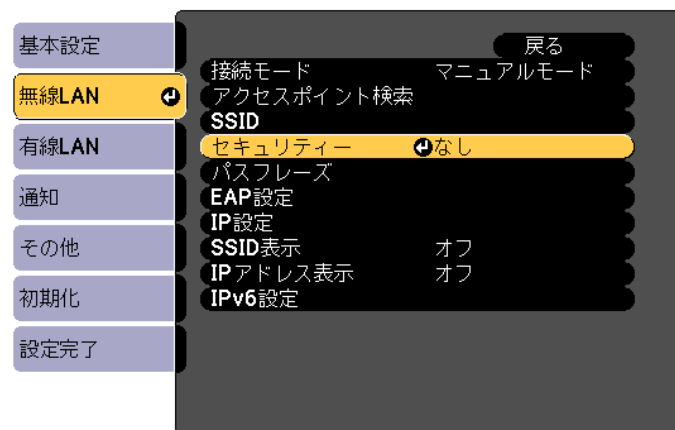

【戻る】:戻る 【↷】:選択 【↵】:決定

- 7 無線LANの設定に合わせて、セキュリティを設定します。

- WPA2-PSK、WPA/WPA2-PSKを選択した場合  
[設定完了]を選択します。画面の指示に従って設定を保存してメニューを終了します。
- WPA2-EAP、WPA/WPA2-EAPを選択した場合  
[EAP設定]を選択し、【決定】ボタンを押します。

## 8 [EAP種類]で認証プロトコルを選択します。

## 9 証明書の種類を選択し、【決定】ボタンを押します。

- [クライアント証明書]：[PEAP-TLS]、[EAP-TLS]用のクライアント証明書をインポートします。
- [CA証明書]：[PEAP]、[PEAP-TLS]、[EAP-TLS]、[EAP-FAST]用のCA証明書をインポートします。



電子証明書はWebブラウザーからも設定できます。ただし、Webブラウザーとプロジェクターメニューの双方から証明書をインストールすると、正しくインストールされないことがあります。

☞ 「Webブラウザーで証明書を設定する」 p.226

## 10 画面の指示に従って[登録]を選択し、【決定】ボタンを押します。

## 11 本機の無線LANユニット用端子にUSBストレージを接続します。 すでに無線LANユニットを取り付けている場合は、一度取り外してください。

☞ 「無線LANユニットの取り付け」 p.54

## 12 【決定】ボタンを押して証明書の一覧を表示します。

## 13 一覧からインポートする証明書を選択します。

パスワードの入力を求めるメッセージが表示されます。

## 14 証明書のパスワードを入力し、【決定】ボタンを押します。 証明書がインストールされ、完了メッセージが表示されます。

## 15 必要に応じてEAPセキュリティを選択します。

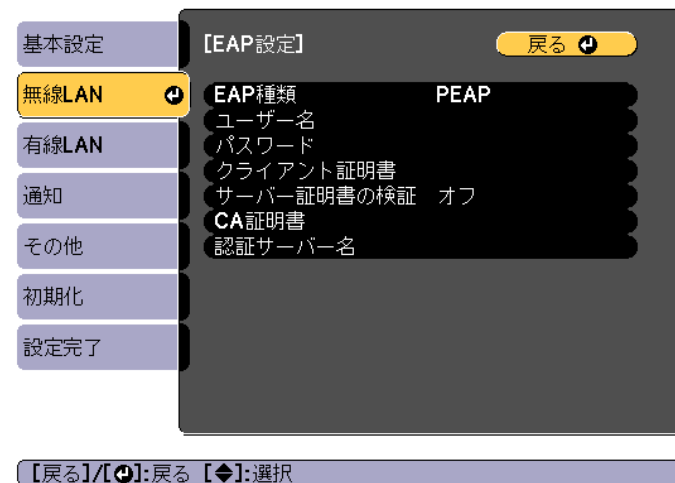

- [ユーザー名]：ユーザー名を入力します。半角英数字で64文字以内で入力します。32文字以上の入力をするときは、Webブラウザーを使って入力します。クライアント証明書をインポートしたときは、証明書の発行先が自動で設定されます。
- [パスワード]：[PEAP]、[EAP-FAST]、[LEAP]の認証用パスワードを入力します。半角英数字で64文字以内で入力します。32文字以上の入力をするときは、Webブラウザーを使って入力します。
- [サーバー証明書の検証]：CA 証明書が設定されているときに、サーバー証明書を照合するかどうかを選択します。
- [認証サーバー名]：認証サーバー名を入力します。

## 16 設定が終わったら、[設定完了]を選択します。画面の指示に従って設定を保存してメニューを終了します。

## サポートするクライアント・CA証明書の一覧

以下の種類の電子証明書を設定できます。

### クライアント証明書(PEAP-TLS/EAP-TLS)

項目	説明
フォーマット	PKCS#12
拡張子	PFX、P12
暗号	RSA
ハッシュ	MD5/SHA-1/SHA-256/SHA-384/SHA-512
鍵長	512/1024/2048/4096 bit
パスワード*	設定が必要。32文字以内の半角英数字

### CA証明書(PEAP/PEAP-TLS/EAP-TLS/EAP-FAST)

項目	説明
フォーマット	X509v3
拡張子	DER/CER/PEM
暗号	RSA
ハッシュ	MD5/SHA-1/SHA-256/SHA-384/SHA-512
鍵長	512/1024/2048/4096 bit
エンコード	BASE64/バイナリー

\*パスワードは半角英数字で64文字以内で設定できます。32文字以上の入力をするときは、Webブラウザを使って入力します。

☛ 「Webブラウザを使って設定を変更する (Epson Web Control)」  
p.217

## QRコードを使用してモバイルデバイスに接続する

プロジェクターの無線LAN設定が完了したら、LAN待機画面に投写されるQRコードをEpson iProjection (iOS/Android)で読み取って、スマートフォンやタブレット端末などのモバイルデバイスを接続できます。



- お使いのモバイルデバイスに、最新版のEpson iProjectionがインストールされていることを確認してください(本機能は、V1.3.0以降のEpson iProjectionでサポートされています)。
- Epson iProjectionは、App StoreまたはGoogle Playから無料でダウンロードできます。App Store、Google Playへ接続する際の通信料はお客様の負担となります。
- かんたんモードでEpson iProjectionを使うときは、セキュリティーの設定をすることをお勧めします。

### 1 リモコンの【LAN】ボタンを押すか、【ネットワーク】メニューで【QRコード表示】を選択します。

QRコードが投写画面に表示されます。



- QRコードが表示されないときは、【LAN情報表示】を【テキストとQRコード】に設定します。  
☛【ネットワーク】 - 【ネットワーク設定画面へ】 - 【LAN情報表示】 p.157
- QRコードを非表示にしたいときは、【戻る】ボタンを押してください。
- QRコードが非表示のときは、【決定】ボタンを押すと表示されます。
- ホーム画面からもQRコードを表示できます。

### 2 モバイルデバイスにインストールされているEpson iProjectionを起動します。

- 3** 投写されているQRコードを読み取ってプロジェクターに接続します。



投写画面に近づいて、正面からQRコードを読み取ります。QRコードがモバイルデバイスのQRコードリーダーのガイド内に収まっていることを確認します。画面から離れすぎると、正しく読み取れないことがあります。

接続が完了したら、をタップして[コンテンツ]から投写するファイルを選択します。

## USBキーを使って接続する(Windowsのみ)

USBメモリーをUSBキーとして設定し、無線LANに対応したWindowsコンピュータとプロジェクターを簡単に無線接続します。USBキーを使うと、お使いのコンピュータの無線LAN設定を自動で選択し、ワイヤレスに映像を投写できます。

- 1** **Epson iProjection (Windows)でUSBキーを設定します。**  
詳しくは、『Epson iProjection 操作ガイド(Windows/Mac)』をご覧ください。
- 2** 無線LANユニットが取り付けられているか確認します。
- 3** プロジェクターの電源を入れます。
- 4** リモコンの[LAN]ボタンを押します。  
LAN待機画面が表示されます。SSIDおよびIPアドレスが表示されていることを確認します。
- 5** 無線LANユニットを取り外してUSBキーを接続します。  
 「無線LANユニットの取り付け」 [p.54](#)  
ネットワーク情報の更新が終了したことを通知するメッセージが表示されます。
- 6** USBキーを取り外します。  
再度無線LANユニットを取り付けます。
- 7** コンピューターのUSB端子にUSBキーを接続します。



Windows Vistaで自動再生ウィンドウが表示された場合は、[MPPLaunch.exeの実行]を選択し、[許可]を選択します。

- 8** 画面の指示に従って、必要なアプリケーションのインストールを進めます。



- Windowsファイアウォールのメッセージが表示されたときは、[はい]をクリックしてファイアウォールを無効にします。
- コンピューターにソフトウェアをインストールするには、管理者権限が必要です。
- 自動的にインストールされないときは、USBキー内の **MPPLaunch.exe** をダブルクリックします。

しばらくすると、コンピューターの映像がプロジェクターから投写されます。投写されないときは、リモコンの【LAN】ボタンを押すか、コンピューターを再起動します。

- 9** 資料や映像を投写します。

- 10** 投写が終了したら、Windowsタスクバーの[ハードウェアの安全な取り外し]を選択し、コンピューターからUSBキーを取り外します。



再度無線LANに接続するには、コンピューターの再起動が必要になることがあります。

HTTPSプロトコルを用いて、プロジェクターとWebブラウザ間の通信のセキュリティを強固にできます。HTTPSプロトコルを用いたセキュリティを適用するには、Webブラウザから信頼性を検証できるサーバー証明書を作成してプロジェクターにインストールし、[セキュアHTTP]設定をオンにします。

☛ [ネットワーク] - [ネットワーク設定画面へ] - [その他] - [セキュアHTTP] p.163

サーバー証明書がないときは、プロジェクター内部で自己署名証明書を自動作成して通信します。自己署名証明書はWebブラウザから信頼性を検証できないため、Webブラウザからプロジェクターにアクセスしたときにサーバーの信頼性に関する警告が表示されます。この警告を無視することで通信を継続できます。

## メニューからWebサーバー証明書を設定する

プロジェクターメニューとUSBメモリーを使って、作成したWebサーバー証明書を本機にインストールします。



電子証明書はWebブラウザからも設定できます。ただし、Webブラウザとプロジェクターメニューの双方から証明書をインストールすると、正しくインストールされないことがあります。

☛ 「Webブラウザで証明書を設定する」 p.226

- 1 本機に対応した形式の証明書をUSBストレージのルートディレクトリに保存します。  
☛ 「サポートするWebサーバー証明書の一覧」 p.138
- 2 操作パネルまたはリモコンの【メニュー】ボタンを押します。
- 3 【ネットワーク】を選択し、【決定】ボタンを押します。
- 4 【ネットワーク設定画面へ】を選択し、【決定】ボタンを押します。
- 5 【その他】を選択し、【決定】ボタンを押します。



- 6 [セキュアHTTP]を[オン]に設定します。
- 7 [Webサーバー証明書]を選択し、【決定】ボタンを押します。
- 8 画面の指示に従って[登録]を選択し、【決定】ボタンを押します。
- 9 本機の無線LANユニット用端子にUSBストレージを接続します。  
すでに無線LANユニットを取り付けている場合は、一度取り外してください。  
☛「無線LANユニットの取り付け」 p.54
- 10 【決定】ボタンを押して証明書の一覧を表示します。
- 11 一覧からインポートする証明書を選択します。  
パスワードの入力を求めるメッセージが表示されます。
- 12 証明書のパスワードを入力し、【決定】ボタンを押します。  
証明書がインストールされ、完了メッセージが表示されます。

項目	説明
Common Name	ネットワークホスト名
Organization	任意
パスワード*	設定が必要。32文字以内の半角英数字

\*パスワードは半角英数字で64文字以内で設定できます。32文字以上の入力をするときは、Webブラウザを使って入力します。

☛「Webブラウザで証明書を設定する」 p.226

## サポートするWebサーバー証明書の一覧

以下の種類の電子証明書を設定できます。

### Webサーバー証明書(セキュアHTTP)

項目	説明
フォーマット	PKCS#12
拡張子	PFX、P12
暗号	RSA
ハッシュ	MD5/SHA-1/SHA-256/SHA-384/SHA-512
鍵長	512/1024/2048/4096 bit



# 環境設定メニュー

ここでは、環境設定メニューの機能と操作方法について説明しています。

環境設定メニューの操作方法を説明します。

リモコンで操作を行ったときを例に説明していますが、操作パネルでも同様の操作を行えます。使用できるボタンと操作はメニューの下に表示されるガイドでご確認ください。

## 1 環境設定メニュー画面を表示します。

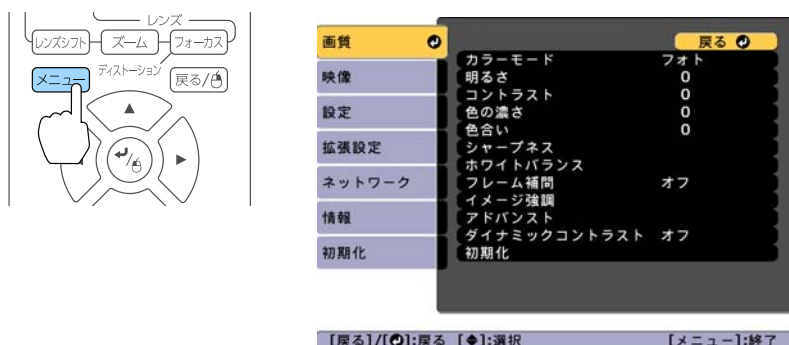

## 2 トップメニュー項目を選択します。

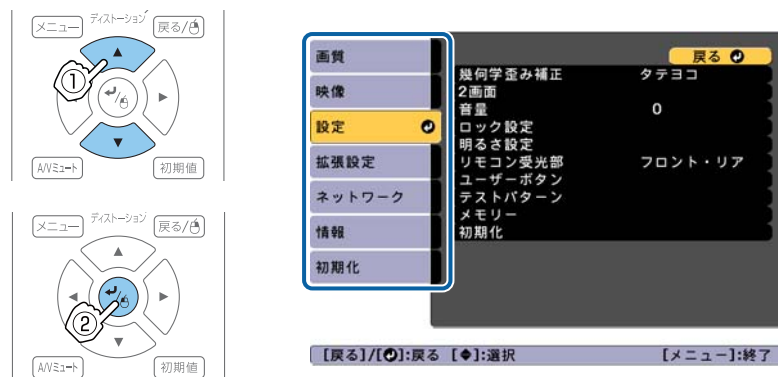

## 3 サブメニュー項目を選択します。

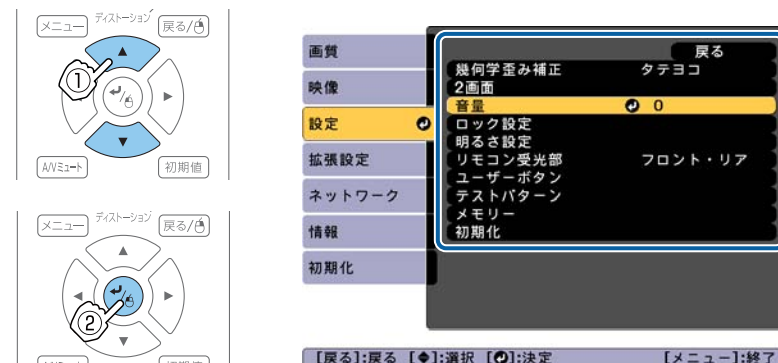

## 4 設定を変更します。

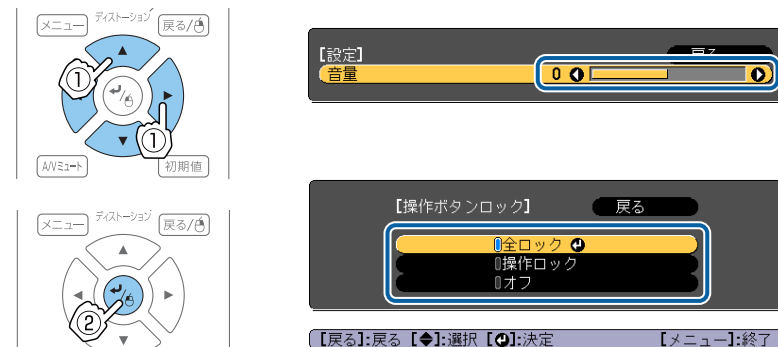

ガイドに[初期値]:リセットと表示されているときは、リモコンの【初期値】ボタンを押すと調整中の設定値が初期値に戻ります。

## 5 【メニュー】ボタンを押して、設定を終了します。

## 環境設定メニュー一覧

お使いの機種、現在投写している映像信号や入力ソースにより設定できる項目が異なります。

トップメニュー名	サブメニュー名	項目または設定値
画質メニュー 👉 p.144	カラーモード	ダイナミック、プレゼンテーション、ナチュラル、シネマ、BT.709、DICOM SIM、マルチプロジェクト
	明るさ	0~100
	コントラスト	0~100
	色の濃さ	0~100
	色合い	0~100
	シャープネス	スタンダード、高域強調、低域強調
	ホワイトバランス	色温度、G-M補正、オフセットR、オフセットG、オフセットB、ゲインR、ゲインG、ゲインB
	フレーム補間	オフ、弱、標準、強
	イメージ強調	4Kエンハンスメント、イメージ強調プリセット、ノイズリダクション、MPEGノイズリダクション、超解像、ディテール強調
	アドバンスト	ガンマ、RGBCMY、プログレッシブ変換
映像メニュー 👉 p.146	入力解像度	オート、ワイド、ノーマル、マニュアル

トップメニュー名	サブメニュー名	項目または設定値
	アスペクト	オート、ノーマル、4:3、16:9、フル、Hズーム、Vズーム、リアル
	トラッキング	-
	同期	0~31
	表示位置	-128~127
	自動調整	オン、オフ
	オーバースキャン	オート、オフ、4%、8%
	ブランキング	上、下、左、右
	アドバンスト	ビデオレベル、入力信号方式、映像処理、EDID、DDCバッファ
	表示倍率	表示倍率、表示倍率モード、タテ倍率、ヨコ倍率、切り出し調整、切り出し範囲
	設定メニュー 👉 p.148	幾何学歪み補正
2画面		-
音量		0~20
ロック設定		操作ボタンロック、レンズロック
明るさ設定		光源モード、明るさレベル、一定モード、残り時間目安
リモコン受光部		フロント・リア、フロント、リア、オフ
ユーザーボタン		ユーザーボタン1、ユーザーボタン2、ユーザーボタン3

トップメニュー名	サブメニュー名	項目または設定値
	テストパターン	スタンダード、クロスハッチ、クロスハッチR、クロスハッチG、クロスハッチB、カラーバーV、カラーバーH、グレースケール、グレーバーV、グレーバーH、チェッカーパターン1、チェッカーパターン2、白、黒、アスペクト枠
	メモリー	メモリー、レンズポジション、幾何学歪み補正
拡張設定メニュー ☛ p.150	ホーム画面設定	ホーム画面自動表示、カスタム機能1、カスタム機能2
	表示設定	メニュー表示位置、メッセージ表示位置、メッセージ表示、背景表示、スタートアップスクリーン、スタンバイ確認、エアフィルター清掃通知、スクリーン設定、液晶アライメント、ユニフォーミティー、OSD回転
	ユーザーロゴ	-
	設置モード	フロント、フロント・天吊り、リア、リア・天吊り
	動作設定	ダイレクトパワーオン、スリープモード、スリープモード時間、高地モード、自動入力検出、オートパワーオン、A/Vミュート設定、アドバンスト、日付&時刻、レンズキャリブレーション
	A/V出力設定	A/V出力、モニター出力、音声出力設定
	待機モード	通信オン、通信オフ
	HDBaseT設定	制御通信、Extron XTP

トップメニュー名	サブメニュー名	項目または設定値
	カラーキャリブレーション	自動調整開始、元に戻す、やり直し、ユニフォーミティー
	マルチプロジェクション	プロジェクターID、グルーピング、タイリング、幾何学歪み補正、エッジブレンディング、黒レベル調整、表示倍率、スクリーンマッチング
	スケジュール設定画面へ	-
	言語	27言語
情報メニュー ☛ p.165	プロジェクター情報	累積使用時間、使用時間、入力ソース、入力信号、入力解像度、リフレッシュレート、同期情報、ステータス、シリアル番号、レンズタイプ、Event ID、HDBaseT信号レベル
	光源情報	光源使用時間、残り時間目安
	バージョン	Main、Video2
	ステータス情報	Status Information、Source、Signal Information、Network Wired、Network Wireless、Maintenance、Version
	電圧警告情報	-
	温度警告情報	-
	初期化メニュー ☛ p.166	メモリー全初期化
光源キャリブレーション		今すぐ実行、定期的に行う、スケジュール設定画面へ、最終実行日時
全初期化		-
全初期化(工場出荷状態)		全初期化(工場出荷状態)、パスワード設定

## ネットワークメニュー

トップメニュー名	サブメニュー名	項目または設定値
基本設定メニュー 🔊 p.157	プロジェクター名	-
	PJLinkパスワード	-
	Remoteパスワード	-
	Web制御パスワード	-
	モデレーターパスワード	-
	プロジェクターキーワード	オン、オフ
	キーワード通知	オン、オフ
	LAN情報表示	テキストとQRコード、 テキスト
無線LANメニュー 🔊 p.158	接続モード	かんたんモード、マ ニュアルモード
	アクセスポイント検索	-
	SSID	-
	セキュリティ	なし、WPA2-PSK、 WPA/WPA2-PSK、 WPA2-EAP、 WPA/WPA2-EAP
	パスフレーズ	-
	EAP設定	EAP種類、ユーザー名、 パスワード、クライアント 証明書、サーバー 証明書の検証、CA証明 書、認証サーバー名
	チャンネル設定	1ch、6ch、11ch
	IP設定	DHCP、IPアドレス、サ ブネットマスク、ゲー トウェイアドレス

トップメニュー名	サブメニュー名	項目または設定値
	SSID表示	オン、オフ
	IPアドレス表示	オン、オフ
	IPv6設定	IPv6、自動構成、一時ア ドレスの使用
有線LANメニュー 🔊 p.161	IP設定	DHCP、IPアドレス、サ ブネットマスク、ゲー トウェイアドレス
	IPアドレス表示	オン、オフ
	IPv6設定	IPv6、自動構成、一時ア ドレスの使用
通知メニュー 🔊 p.163	メール通知機能	オン、オフ
	SMTPサーバー	-
	ポート番号	-
	差出人	-
	宛先1設定、宛先2設定、 宛先3設定	メールアドレス、ノー シグナル、システム異 常、レーザー異常、内 部高温異常、エアフィ ルター異常、レーザー 警告、高温警告、エア フィルター警告、エア フィルター清掃通知、 明るさ一定終了通知
	SNMP	オン、オフ
	トラップIPアドレス1、 トラップIPアドレス2	-
	コミュニティ名	-
	PJLink通知	オン、オフ
	通知先IPアドレス	-
その他メニュー 🔊 p.163	セキュアHTTP	オン、オフ

トップメニュー名	サブメニュー名	項目または設定値
	Webサーバー証明書	-
	優先ゲートウェイ	有線LAN、無線LAN
	AMX Device Discovery	オン、オフ
	Crestron RoomView	オン、オフ
	Control4 SDDP	オン、オフ
	Art-Net	Art-Net、Net、Sub-Net、Universe、開始チャンネル
	メッセージ配信	オン、オフ

## 画質メニュー

現在投写している映像信号や入力ソースにより設定できる項目が異なります。設定した内容はカラーモードごとに保持されます。

☛ 「入力信号を自動検出して切り替える（入力検出）」 p.61

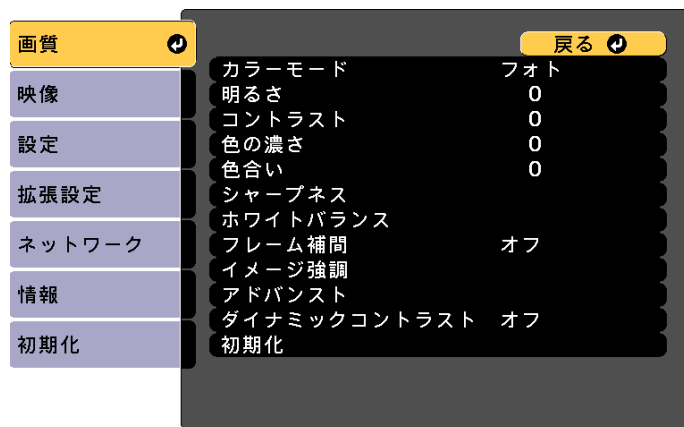

[戻る]/[◀]:戻る [◆]:選択

[メニュー]:終了

サブメニュー	機能
カラーモード	使用シーンに応じて、画質を選択できます。 ☛ 「映り具合を選ぶ（カラーモードの選択）」 p.76
明るさ	映像の明るさを調整します。
コントラスト	映像の明暗の差を調整します。
色の濃さ	映像の色の濃さを調整します。
色合い	映像の色合いを調整します。
シャープネス	[スタンダード]: 映像のシャープ感を調整します。 [高域強調]: +側に設定すると、髪の毛や衣服の模様などの細かい部分が強調されます。 [低域強調]: +側に設定すると、被写体全体の輪郭や背景などの粗い部分が強調され、くっきりとした映像になります。
ホワイトバランス	映像全体の色合いを調整します。 [色温度]: 映像全体の色合いを3200K~10000Kの14段階で調整します。高い値を選択すると青みがかった映像になり、低い値を選択すると赤みを帯びた映像になります。 [カラーモード]を[ダイナミック]に設定しているときは、設定した色温度と実際の投写光の色温度が大きく異なる場合があります。このメニューは目安としてご使用ください。 [G-M補正]: -側に設定すると赤みを帯びた色調になり、+側に設定すると緑がかかった色調になります。 [オフセットR/G/B][ゲインR/G/B]: R(赤)、G(緑)、B(青)ごとにオフセットとゲインを調整します。
フレーム補間 ※1、2、3、4、5	映像と映像の間に中間画像を生成し、動きの速い動画を滑らかに再生することができます。

サブメニュー	機能
イメージ強調	<p>映像の解像感を調整します。</p> <p>☛ 「映像の解像感を調整する（イメージ強調）」 p.86</p> <p>[4Kエンハンスメント]※6：解像度を2倍にして投写します。</p> <p>[イメージ強調プリセット]：あらかじめ用意された5つのプリセット値から、投写映像に合わせて最適なものを選択します。</p> <p>[ノイズリダクション]※2、4、7：プログレッシブ映像のざらつきを抑えます。</p> <p>[MPEGノイズリダクション]※2、7：MPEG動画を投写したときに輪郭に生じる点状のノイズやブロック状のノイズを抑えます。</p> <p>[超解像]※7：映像信号の解像度を拡大して投写した際に発生するエッジ部分などのボケを低減し、よりハッキリとした映像で表示します。</p> <p>[ディテール強調]※7：映像の細部の明暗差を強調します。</p> <p>[初期化]※7：選択しているプリセットの設定値を初期化します。</p>
アドバンスト	<p>以下の項目を選んで調整できます。</p> <p>[ガンマ]：補正値を選んだり、グラフを見ながら映像の発色を調整します。</p> <p>[RGBCMY]：R(赤)、G(緑)、B(青)、C(シアン)、M(マゼンタ)、Y(イエロー)ごとに色相、彩度、明度を調整します。</p> <p>[プログレッシブ変換]※4：(480i、576i、1080i信号入力時のみ)インターレース信号をプログレッシブ信号に変換します。(IP変換)</p> <p>動きの大きい映像には[オフ]、一般のビデオ映像には[ビデオ]、映画フィルムやCG、アニメーション映像には[フィルム/オート]が適しています。</p>
ダイナミックコントラスト※8	<p>[標準]または[高速]にすると、映像に合わせて最適な光量に調整します。映像のシーン変化に対してより早く光量を調整するときは[高速]を選択してください。</p>

サブメニュー	機能
初期化	<p>[画質]メニューの調整値を初期値に戻します。全メニュー項目の設定を初期値に戻すときは以下を参照してください。</p> <p>☛ 「初期化メニュー」 p.166</p>

- ※1 Eズーム実行時は設定不可
- ※2 WUXGAを超える信号入力時、または4Kエンハンスメントが有効のときは設定不可
- ※3 [エッジブレンド]が[オン]のとき、[表示倍率]が有効のとき、また[映像処理]が[速い1]のときは設定不可
- ※4 [映像処理]が[速い2]のときは設定不可
- ※5 [アスペクト]が[Vズーム]のときは設定不可
- ※6 [アスペクト]が[リアル]のときは設定不可
- ※7 [イメージ強調プリセット]が[オフ]のときは設定不可
- ※8 [カラーモード]を[ダイナミック]、[シネマ]に設定しているときのみ設定可能

## 映像メニュー

現在投写している映像信号や入力ソースにより設定できる項目が異なります。設定した内容は映像信号ごとに保持されます。

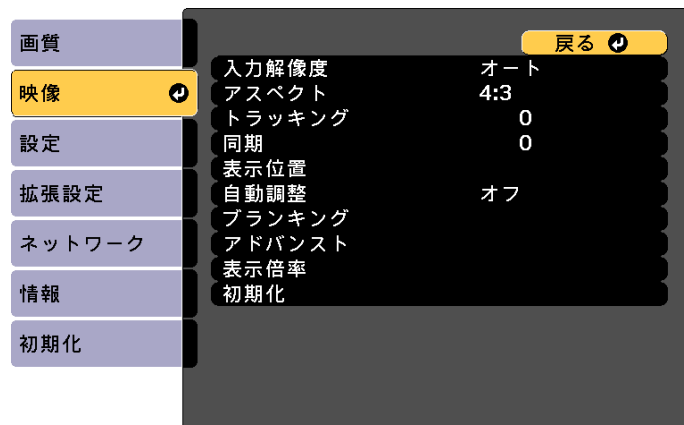

[戻る]/[◀]:戻る [▶]:選択 [メニュー]:終了

サブメニュー	機能
入力解像度	(コンピューターのアナログRGB信号入力時のみ有効) [オート]にすると、入力信号の解像度を自動で判別します。[オート]に設定して投写映像が欠けるときは、接続しているコンピューターに合わせてワイド画面は[ワイド]に、4:3や5:4画面は[ノーマル]に設定してください。 [マニュアル]にすると、特定の入力解像度に設定できます。接続するコンピューターが固定のときに適しています。
アスペクト	映像のアスペクト比▶を設定します。 ▶「投写映像のアスペクト比を切り替える」p.80
トラッキング	(コンピューターのアナログRGB信号入力時のみ有効) 映像に縦の縞模様が出るときに調整します。

サブメニュー	機能
同期	(コンピューターのアナログRGB信号入力時のみ有効) 映像にちらつき、ぼやけ、横ノイズが出るときに調整します。
表示位置	映像の一部が欠けているときに表示位置を上下左右に移動し映像がすべて投写されるように調整します。
自動調整	(コンピューターのアナログRGB信号入力時のみ有効) [オン]にすると、入力信号が切り替わったときに、トラッキング・同期・表示位置を最適な状態に自動調整します。
オーバースキャン	出画率(投写する映像の範囲)を変更します。トリミングする範囲の設定を、[4%]、[8%]のいずれかに変更できます。[オート]に設定したときは、入力信号に応じて自動的に調整されます。
ブランキング	設定した領域の映像を非表示にします。【◀】【▶】ボタンで領域を調整します。[上]、[下]、[左]、[右]を組み合わせで調整できます。

サブメニュー	機能
アドバンスト	<p>以下の項目を選んで設定できます。</p> <p>[ビデオレベル]：HDMI入力端子、DVI-D入力端子、HDBaseT端子、SDI入力端子からの入力信号のビデオレベルを選択します。映像の黒浮きや白飛びが気になるときは、[拡張]に設定します。</p> <p>[入力信号方式]：Computer入力端子、BNC入力端子からの入力信号を選択します。[オート]にすると、接続機器に応じて自動的に入力信号を設定します。[オート]に設定していて、色が正しく表示されないときは、接続している機器の信号に応じて適切な信号を選択してください。</p> <p>[映像処理]：映像処理の設定を切り替えます。</p> <ul style="list-style-type: none"> <li>• [きれい]：[フレーム補間]が[オン]のときはフレーム補間が機能します。</li> <li>• [速い1]：映像の画質を落とさず、表示速度を速くします。</li> <li>• [速い2]：映像の表示速度を[速い1]より速くします。</li> </ul> <p>[EDID]：(カレントソースがHDMI、HDBaseT、DVI-Dの場合に表示)あらかじめ投写している映像のケーブルを本機から抜いて設定します。カレントソースのEDIDを切り替えて、解像度の違う複数のディスプレイが設置されている環境でも、正しく表示できます。EDIDを切り替えた後は、本機を再起動してください。</p> <p>WUXGAプロジェクターの設定値は、[3840x2160/30Hz]、[1920x1200/60Hz] (初期値)、[1920x1080/60Hz]、[1600x1200/60Hz]、[1400x1050/60Hz]です。</p> <p>[DDCバッファ]：(カレントソースがHDMI、DVI-Dの場合に表示)HDMI延長ケーブルやDVI延長ケーブルを使用して接続した機器からの映像が正しく表示されないときは、[オン]にすると改善される場合があります。</p>
表示倍率	<p>本機を複数台使用してひとつの映像を投写するときに、それぞれのプロジェクターで表示する映像の範囲を調整します。</p> <p>☛「映像を切り出して表示する」p.103</p>

サブメニュー	機能
初期化	<p>[映像]メニューのうち、[入力信号方式]と[EDID]を除くすべての調整値を初期値に戻します。</p> <p>全メニュー項目の設定を初期値に戻すときは以下を参照してください。</p> <p>☛「初期化メニュー」p.166</p>

## 設定メニュー

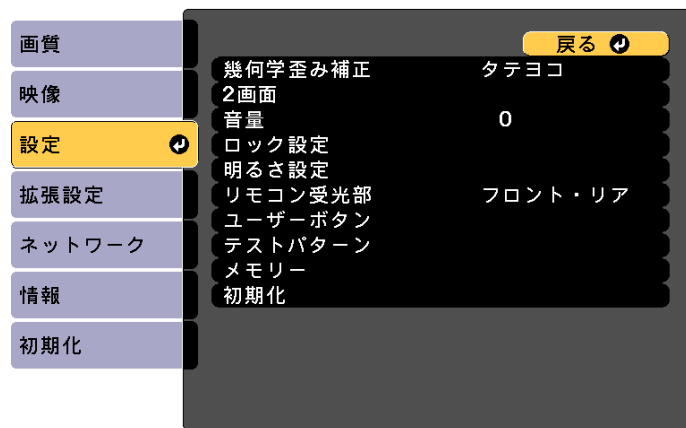

[戻る]/[⏪]:戻る [◆]:選択

[メニュー]:終了

サブメニュー	機能
幾何学歪み補正	<p>ゆがんだ画面を補正します。</p> <p>☛「映像のゆがみを補正する」p.64</p> <ul style="list-style-type: none"> <li>• [オフ]: 幾何学歪み補正で補正された状態を一時的に解除します。</li> <li>• [タテヨコ]: [タテ補正]、[タテバランス]、[ヨコ補正]、[ヨコバランス]を調整して縦・横方向のゆがみを補正します。</li> <li>• [Quick Corner]: 投写映像の4つの角を選んで補正します。</li> <li>• [曲面投写補正]: 曲面に投写したときに発生する映像のゆがみを補正します。</li> <li>• [コーナー投写補正]: 直角の面に投写したときに発生する映像のゆがみを補正します。</li> <li>• [ポイント補正]: 投写画像を格子で区切り、選択した格子の交点を上下左右に移動させることで投写画面のゆがみを補正することができます。</li> <li>• [メモリー]: 幾何学歪み補正の調整値を登録し、必要な時に呼び出します。 ☛「メモリー機能」p.113</li> </ul>
2画面	<p>2画面で投写します。</p> <p>☛「2種類の映像を同時に投写する（2画面）」p.106</p>
音量	<p>音量を調整します。設定した内容は入力ソースごとに保持されます。</p>
ロック設定	<p>[操作ボタンロック]: 本機操作パネルの操作制限を設定します。</p> <p>☛「操作ボタンロック」p.121</p> <p>[レンズロック]: [オン]に設定すると、リモコンの【レンズシフト】、【ズーム】、【フォーカス】ボタンの操作が無効になります。</p> <p>☛「レンズロック」p.122</p>

サブメニュー	機能
明るさ設定	<p>[光源モード]：光源の明るさを設定します。</p> <ul style="list-style-type: none"> <li>• [ノーマル]：明るさを落としたいときに選択します。光源の使用時間の目安は約20,000時間です。</li> <li>• [静音]：ファンの音が気になるときに選択します。明るさレベルは約70%になります。光源の使用時間の目安は20,000時間です</li> <li>• [ロング]：光源の寿命を延ばしたいときに選択します。明るさレベルは約70%になります。光源の使用時間の目安は約30,000時間です。</li> <li>• [カスタム]：明るさレベルを30～100%の範囲で設定します。</li> </ul> <p>[明るさレベル]：([光源モード]が[カスタム]のときのみ設定可)光源の明るさを設定します。</p> <p>[一定モード]：([光源モード]が[カスタム]のときのみ設定可)[オン]にすると、[明るさレベル]で設定した光源の明るさを一定に保ちます。[一定モード]が[オン]のときは、[光源モード]と[明るさレベル]の変更ができなくなります。</p> <p>☛「明るさを設定する」<a href="#">p.77</a></p> <p>[残り時間目安]：[一定モード]が[オン]のときに、明るさを一定に保つことができる残り時間を表示します。</p> <p>☛「残り時間目安の見方」<a href="#">p.78</a></p>
リモコン受光部	<p>リモコンからの操作信号の受信を制限します。</p> <p>[オフ]に設定すると、リモコンからの操作ができなくなります。リモコンから操作したいときは、リモコンの【メニュー】ボタンを15秒以上押して、設定を初期値に戻してください。</p>
ユーザーボタン	<p>リモコンの【ユーザー1】ボタン、【ユーザー2】ボタン、【ユーザー3】ボタンにそれぞれ割り当てる環境設定メニューの項目を選択します。割り当てることのできるのは以下の項目です。</p> <p>[光源モード]、[マルチプロジェクション]、[入力解像度]、[映像処理]、[オンスクリーン表示]、[QRコード表示]、[イメージ強調]、[フレーム補間]、[スクリーンマッチング]、[カラーキャリブレーション]</p>

サブメニュー	機能
テストパターン	<p>本機を設置する際に、機器を接続せずに投写状態を調整できるようにテストパターンを表示します。</p> <p>☛「テストパターンを表示する」<a href="#">p.33</a></p>
メモリー	<p>メモリー機能に関する操作や設定を行います。</p> <p>☛「メモリー機能」<a href="#">p.113</a></p>
初期化	<p>[設定]メニューのうち[ユーザーボタン]、[メモリー]を除くすべての調整値を初期値に戻します。</p> <p>全メニュー項目の設定を初期値に戻すときは以下を参照してください。</p> <p>☛「初期化メニュー」<a href="#">p.166</a></p>

## 拡張設定メニュー

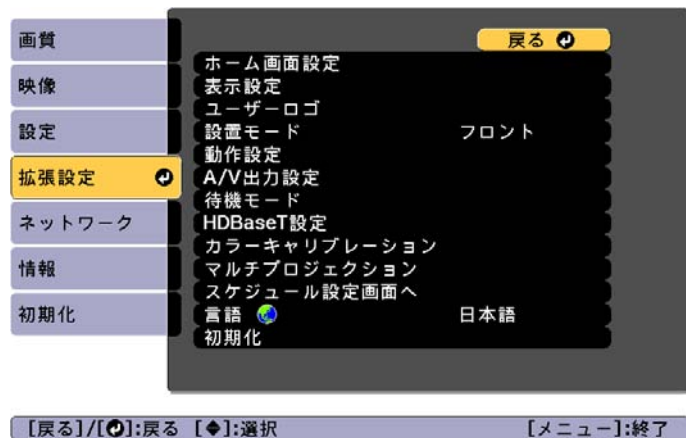

サブメニュー	機能
ホーム画面設定	<p>[ホーム画面自動表示]：[オン]に設定すると、本機の電源を入れた時にホーム画面を表示します。電源投入時に、映像信号がある入力ソースを選択しているときは、ホーム画面は表示されません。</p> <p>[カスタム機能1]、[カスタム機能2]：ホーム画面に割り当てる機能を、次の5つから選択します。[ネットワーク設定]、[情報]、[イメージ強調]、[フレーム補間]、[2画面]</p>

サブメニュー	機能
表示設定	<p>本機の表示に関する設定を行います。</p> <p>[メニュー表示位置]：投写画面でメニューを表示する位置を設定します。</p> <p>[メッセージ表示位置]：投写画面でメッセージを表示する位置を設定します。</p> <p>[メッセージ表示]：[オフ]に設定すると、次の表示がされなくなります。</p> <p>入力ソースやカラーモード、アスペクトを切り替えたときの項目名の表示、映像信号が入力されていないときなどのメッセージの表示、高温警告などの警告表示。</p> <p>[背景表示]*：映像信号が入力されていないときなどの画面の状態を[黒]、[青]、[ロゴ]のいずれかで設定します。</p> <p>[スタートアップスクリーン]*：[オン]にすると、投写開始時に[ユーザーロゴ]を表示します。</p> <p>[スタンバイ確認]：([リモコン種類]が[簡単]のときは設定不可。)[オフ]に設定すると、【⏻】ボタンを1回押すだけで電源がオフになります。</p> <p>[エアフィルター清掃通知]：エアフィルターの清掃通知をする([オン])/しない([オフ])を設定します。[オン]に設定していると、エアフィルターの詰まりを感知した場合にメッセージを表示します。</p> <p>[スクリーン設定]：(ネットワークで接続したコンピューターの映像を投写中は設定不可。)お使いのスクリーンに合わせて画面のアスペクト比や位置を設定します。</p> <p>☛ 「スクリーン設定」 p.31</p> <p>[液晶アライメント]：画面の色ずれ(赤・青)を補正します。</p> <p>☛ 「液晶アライメント」 p.213</p> <p>[ユニフォーミティー]：画面全体の色味のバランスを調整します。</p> <p>☛ 「ユニフォーミティー」 p.214</p> <p>[OSD回転]：メニューの表示方向を90°回転させます。</p>

サブメニュー	機能
ユーザーロゴ ※	背景表示、AVミュート時などに表示するユーザーロゴを変更します。  「ユーザーロゴの登録」 p.112
設置モード	本機の設置状態に合わせて次の中から設定します。 [フロント]、[フロント・天吊り]、[リア]、[リア・天吊り] <b>【AVミュート】</b> ボタンを約5秒間押し続けると、天吊りの設定を次のように切り替えることができます。 [フロント] ↔ [フロント・天吊り] [リア] ↔ [リア・天吊り]

サブメニュー	機能
動作設定	<p>[ダイレクトパワーオン]：[オン]にすると、電源プラグを差し込むだけで本機の電源が入ります。</p> <p>停電復旧時などにコンセントに電源プラグが差し込まれた状態になっていると本機の電源がオンになりますので、注意してください。</p> <p>[スリープモード]：[オン]に設定すると、映像信号が未入力のまま、なにも操作しないときに自動で電源を切ります。</p> <p>[スリープモード時間]：[スリープモード]を[オン]に設定したときに、自動で電源を切るまでの時間を1～30分の範囲で設定します。</p> <p>[高地モード]：標高約1,500m以上でお使いの場合は[オン]にします。</p> <p>[自動入力検出]：[オン]にすると、現在の入力ソースからの映像信号がないときに、自動的に他の入力ソースからの入力信号を検出して映像を投写します。</p> <p>[オートパワーオン]：[コンピューター]または[BNC]に設定すると、本機がスタンバイ状態でもComputer入力端子またはBNC入力端子から映像を受信したときに本機の電源が入ります。</p> <p>[AVミュート設定]：AVミュートに関する設定を行います。</p> <ul style="list-style-type: none"> <li>• [フェードイン]：映像を表示するときにフェードインさせる秒数を指定します。</li> <li>• [フェードアウト]：映像を消すときにフェードアウトさせる秒数を指定します。</li> <li>• [AVミュートタイマー]：[オン]に設定すると、AVミュートを実行してから何も操作しない状態が約2時間続くと、自動的に本機の電源が切れます。</li> <li>• [AVミュート解除]：[AVミュート]に設定すると、<b>【AVミュート】</b>ボタンを押したとき(またはAVミュートをオフにするコマンドを送信したとき)のみAVミュートが解除されます。            [すべて]に設定すると、本機を操作をしたときにAVミュートが解除されます。</li> </ul>

サブメニュー	機能
	<p>☛ 「映像と音声を一時的に消す (A/Vミュート)」 p.109</p> <p>[アドバンスト]：以下の設定を行います。</p> <ul style="list-style-type: none"> <li>• [BNC同期終端]：BNC入力端子からの信号の終端処理を設定します。通常は[オフ]で使用します。スイッチャーなど、アナログ(75Ω) 終端が必要なときは[オン]に設定します。</li> <li>• [リモコン種類]：本機を操作するリモコンの種類を[標準]/[簡単]から選択できます。本製品に同梱のリモコンで操作するときは[標準]に設定します。[簡単]に切り替えると、他のエプソンプロジェクターに添付のリモコンで本機を操作できます。これまで使い慣れているリモコンを共用したいときに便利です。ただし、[簡単]に切り替えた以降は本製品に同梱のリモコンで操作することができなくなります。本機を天吊り設置しているときなどは[標準]に戻す操作が困難なこともありますので、よくご確認いただいてから切り替えてください。また、本機やお使いのリモコンに搭載されていない機能はご利用になれません。</li> <li>• [確認音]：[オン]に設定すると、本機の電源のオン/オフ時や、クールダウンの終了時を音でお知らせします。</li> <li>• [インジケータ表示]：[オフ]に設定すると、異常/警告以外は、本機のインジケータを消灯します。</li> <li>• [ログ保存先]：本機の動作ログの保存先を設定します。本機のUSB-A端子に接続したUSBメモリーにログを保存するときは、[USBおよび内部メモリー]を選択します。ログがUSBメモリーにテキストファイル(.log)として保存されます。</li> <li>• [ワンタッチオフ]：[有効]に設定すると、電源オフ後、約3秒でスタンバイ状態になります。電源オフ後、すぐに電源をオンにすると、しばらくコマンド通信が途絶える場合があります。コマンド通信を安定させるには、</li> </ul>

サブメニュー	機能
	<p>[無効]に設定してください。[無効]に設定した場合、電源オフ後、約75秒でスタンバイ状態になります。</p> <ul style="list-style-type: none"> <li>• [方向ボタン反転]：天吊り使用時は、[オン]に設定します。</li> <li>• [電源電圧監視]：[オン]に設定すると、電源ボタンを押す以外の方法(ダイレクトシャットダウンを含む)で本機の電源がオフになった場合に、次に電源を入れたときに電源電圧警告ダイアログが表示されます。定期的にダイレクトシャットダウンを使用する場合は[オフ]に設定してください。</li> <li>• [レンズタイプ]：以下のレンズをお使いのときは、レンズの型番を選択します。 ELPLS04、ELPLU02、ELPLR04、ELPLW04、ELPLM06、ELPLM07、ELPLL07</li> </ul> <p>[日付&amp;時刻]：本機のシステム時刻に関する設定を行います。</p> <p>☛ 「時刻の設定」 p.43</p> <p>[レンズキャリブレーション]：本機に装着されたレンズの情報を取得します。</p>

サブメニュー	機能
AV出力設定	<p>[AV出力]：本機がスタンバイ状態のときも、外部機器に音声や映像を出力するときは[常時]に設定します。</p> <p>[モニター出力]：本機がスタンバイ状態のときに外部モニターへ出力する映像ソースを選択します。[オート]に設定すると、本機の電源をオフにしたときに選択している入力ソースに応じて、Computer入力端子またはBNC入力端子からのアナログRGB信号が出力されます。</p> <p>[音声出力設定]：音声に関する以下の設定を行います。</p> <ul style="list-style-type: none"> <li>• [音声出力]：Computer入力端子、BNC入力端子、DVI-D入力端子からの映像を投写するときの音声出力を選択します。[オート]に設定すると、それぞれの映像入力端子に対応した音声入力端子からの音声を出力します。 ☛「接続する」 p.47</li> <li>• [HDMI音声出力]：HDMI入力端子からの映像を投写するときの音声ソースを選択します。[HDMI]を選択すると映像の音声がそのまま出力されます。[音声入力3]を選択するとAudio3入力端子からの音声が出力されます。</li> </ul>
待機モード	<p>[待機モード]：[通信オン]に設定すると、本機がスタンバイ状態のときでも以下の操作が可能です。</p> <ul style="list-style-type: none"> <li>• 本機をネットワーク監視・制御する。</li> <li>• 音声や映像を外部機器に出力する。([AV出力]が[常時]のときのみ)</li> <li>• HDBaseT端子からの通信を有効にする。([制御通信]が[オン]のときのみ。)</li> </ul> <div style="border: 1px solid black; padding: 5px; margin-top: 10px;"> <p> 本機を無線LAN経由で監視・制御するときには、[接続モード]を[マニュアルモード]に設定してください。</p> <p>☛ [ネットワーク] - [無線LAN] - [接続モード] p.158</p> </div> <p>[通信ポート]：待機時に有効とする通信ポートを選択します。</p>

サブメニュー	機能
HDBaseT設定	<p>[制御通信]：([Extron XTP]が[オン]のときは設定不可。)[オン]にすると、HDBaseT端子からのEthernet通信、シリアル通信、有線リモコン制御が有効になります。</p> <p>[Extron XTP]：Extron社製のXTPトランスミッターまたはスイッチャーを本機のHDBaseT端子に接続して使用するときには[オン]に設定します。XTPシステムについて詳しくはExtron社のWebページを参照してください。 <a href="http://www.extron.jp/">http://www.extron.jp/</a></p> <div style="border: 1px solid black; padding: 10px; margin-top: 10px;"> <p> • [制御通信]または[Extron XTP]を[オン]にすると、[待機モード]が自動的に[通信オン]に設定されます。</p> <p>• [制御通信]または[Extron XTP]が[オン]のときは、本機のLAN端子、RS-232端子、Remote端子は無効になります。</p> <p>• [Extron XTP]が[オン]のときは、スタンバイ状態でもファンが回転することがありますが異常ではありません。</p> </div>
カラーキャリブレーション	<p>[自動調整開始]：画面全体の色味の変化を自動で補正します。</p> <p>☛「カラーキャリブレーション」 p.212</p> <p>[元に戻す]：自動調整開始前の画質に戻します。</p> <p>[やり直し]：[元に戻す]を選択した後に[やり直し]を選択すると、自動調整後の状態に戻ります。</p> <p>[ユニフォーミティー]：画面全体の色味のバランスを調整します。</p> <p>☛「ユニフォーミティー」 p.214</p> <p>[初期化]：[カラーキャリブレーション]の調整値を初期値に戻します。</p>

サブメニュー	機能
マルチプロジェクション	<p>本機を2台以上並べて使用するときの設定を行います。</p> <p>☛ 「マルチプロジェクション機能」 p.91</p> <p>[プロジェクターID]：01～30までのIDを設定します。[オフ]はIDを設定していない状態です。</p> <p>☛ 「IDの設定」 p.42</p> <p>[グルーピング]：本機を複数台使用して1つの映像を投写するときに、使用するプロジェクターを選択します。</p> <p>[タイリング]：映像の分割数と、各映像の投写位置を設定します。</p> <p>☛ 「タイリング」 p.92</p> <p>[幾何学歪み補正]：映像のゆがみを補正します。</p> <p>☛ 「映像のゆがみを補正する」 p.64</p> <p>[エッジブレンディング]：各映像のつなぎ目を補正し、目立たなくします。</p> <p>☛ 「エッジブレンディング」 p.95</p> <p>[黒レベル調整]：映像が重なっている箇所と重なっていない箇所の明るさや色合いの差を調整します。</p> <p>☛ 「黒レベル調整」 p.97</p> <p>[表示倍率]：本機を複数台使用して1つの映像を投写するときに、それぞれのプロジェクターで表示する映像の範囲を調整します。</p> <p>☛ 「映像を切り出して表示する」 p.103</p> <p>[スクリーンマッチング]：各映像の色合いや明るさを補正します。</p> <p>☛ 「スクリーンマッチング」 p.100</p> <p>[初期化]：[マルチプロジェクション]メニューの調整値を初期値に戻します。</p>
スケジュール設定画面へ	<p>プロジェクターが決まった時刻に特定の動作をするスケジュールを設定します。</p> <p>☛ 「スケジュール機能」 p.115</p>
言語	<p>メッセージやメニューに表示する言語を設定します。</p>

サブメニュー	機能
初期化	<p>[拡張設定]メニューの調整値を初期値に戻します。ただし、以下の項目を除きます。</p> <p>[スクリーンタイプ]、[スクリーン位置]、[液晶アライメント]、[ユニフォーミティー]、[設置モード]、[高地モード]、[自動入力検出]、[AVミュート解除]、[リモコン種類]、[方向ボタン反転]、[レンズタイプ]、[日付&amp;時刻]、[レンズキャリブレーション]、[AV出力]、[モニター出力]、[待機モード]、[通信ポート]、[制御通信]、[Extron XTP]、[プロジェクターID]、[カラーキャリブレーション]、[グルーピング]、[タイリング]、[エッジブレンディング]、[黒レベル調整]、[スクリーンマッチング]、[カラーマッチング]、[言語]</p> <p>全メニュー項目の設定を初期値に戻すときは以下を参照してください。</p> <p>☛ 「初期化メニュー」 p.166</p>

※ [パスワードプロテクト]の[ユーザーロゴ保護]を[オン]にしていると、ユーザーロゴに関する設定の変更はできません。[ユーザーロゴ保護]を[オフ]にしてから設定を変更してください。

☛ 「利用者を管理する（パスワードプロテクト）」 p.119

## ネットワークメニュー

[パスワードプロテクト]の[ネットワーク保護]を[オン]に設定していると、メッセージが表示されネットワークの設定を変更することはできません。[ネットワーク保護]を[オフ]にしてからネットワークの設定を行ってください。

☞ 「パスワードプロテクトの設定方法」 p.119

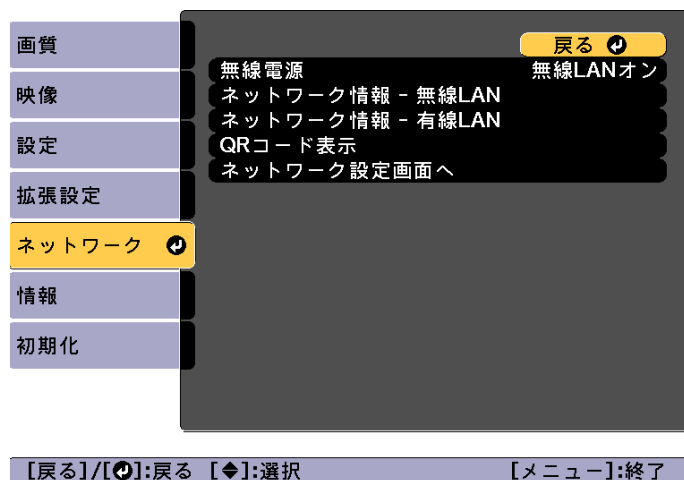

サブメニュー	機能
無線電源	本機とコンピューターを無線LANで接続するときは[無線LANオン]に設定します。無線LANで接続しないときは、[オフ]に設定しておくとは他人からの不正なアクセス等を防ぐことができます。

サブメニュー	機能
ネットワーク情報 - 無線LAN	<p>以下のネットワーク設定状況を表示します。</p> <ul style="list-style-type: none"> <li>• 接続モード</li> <li>• 無線LAN方式</li> <li>• アンテナレベル</li> <li>• プロジェクター名</li> <li>• SSID</li> <li>• DHCP</li> <li>• IPアドレス</li> <li>• サブネットマスク</li> <li>• ゲートウェイアドレス</li> <li>• MACアドレス</li> <li>• 地域コード</li> </ul> <p>[IPv6]を選択すると以下の情報が表示されます。</p> <ul style="list-style-type: none"> <li>• IPv6アドレス(手動)： IPv6アドレス、プレフィックス長、ゲートウェイアドレス</li> <li>• IPv6アドレス(自動)： 一時アドレス、リンクローカルアドレス、ステートレスアドレス、ステートフルアドレス</li> </ul>
ネットワーク情報 - 有線LAN	<p>以下のネットワーク設定状況を表示します。</p> <ul style="list-style-type: none"> <li>• プロジェクター名</li> <li>• DHCP</li> <li>• IPアドレス</li> <li>• サブネットマスク</li> <li>• ゲートウェイアドレス</li> <li>• MACアドレス</li> <li>• IPv6アドレス(手動)： IPv6アドレス、プレフィックス長、ゲートウェイアドレス</li> <li>• IPv6アドレス(自動)： 一時アドレス、リンクローカルアドレス、ステートレスアドレス、ステートフルアドレス</li> </ul>
QRコード表示	Epson iProjectionを使って、iOSまたはAndroid機器を接続するときに読み取るQRコードを表示します。

サブメニュー	機能
ネットワーク設定画面へ	以下の項目についてネットワークの設定を行います。 [基本設定]、[無線LAN]、[有線LAN]、[通知]、[その他]、[初期化]
リモートカメラアクセス	投写映像を遠隔地で確認したい場合は、[オン]にします。 また、Epson Web Controlのリモートカメラアクセスで撮影するときのパスワードを設定します。 ☛「遠隔地から投写映像を確認する」p.224

## ネットワークメニュー操作上のご注意

トップメニューやサブメニューの選択、選択した項目を変更する操作は環境設定メニューと同様に行います。

ただし、終了する際には必ず[設定完了]メニューを選択して、[はい]、[いいえ]、[キャンセル]のいずれかを選択します。[はい]または[いいえ]を選択すると、環境設定メニューに戻ります。

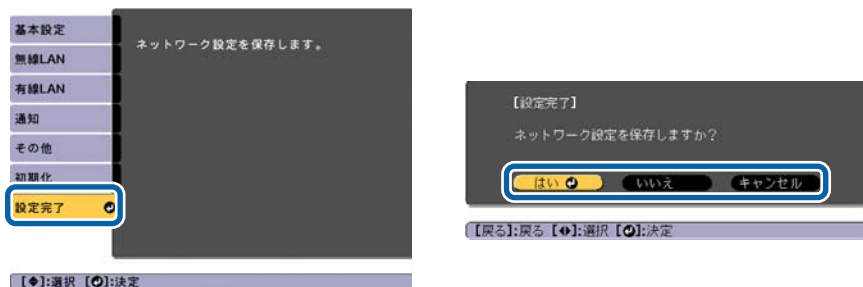

[はい]： 設定を保存してネットワークメニューを終了します。

[いいえ]： 設定を保存しないでネットワークメニューを終了します。

[キャンセル]： ネットワークメニューを続けます。

## ソフトキーボードの操作

ネットワークメニューでは英数字を入力して設定する項目があります。その際には以下のようなソフトキーボードが表示されます。【▲】【▼】【◀】【▶】ボタンで目的のキーにカーソルを移動し、【↵】ボタンを押して入力します。数字は、リモコンの【Num】ボタンを押したまま、テンキー部の数字のボタンを押して入力することもできます。入力後キーボードの【Finish】を選択すると入力が確定します。キーボードの【Cancel】を選択すると入力は取り消されます。



- [CAPS]キーを選択して【↵】ボタンを押すたびに、アルファベットキーの大文字/小文字が切り替わります。
- [SYM1/2]キーを選択して【↵】ボタンを押すたびに、枠で囲った部分の記号キーが切り替わります。

入力できる文字の種類は以下のとおりです。

数字	0123456789
アルファベット	ABCDEFGHIJKLMNOPQRSTUVWXYZ abcdefghijklmnopqrstuvwxyz
記号	!"#\$%&'()*+,-./:;<=>?@[¥]^_`{ }~

## 基本設定メニュー

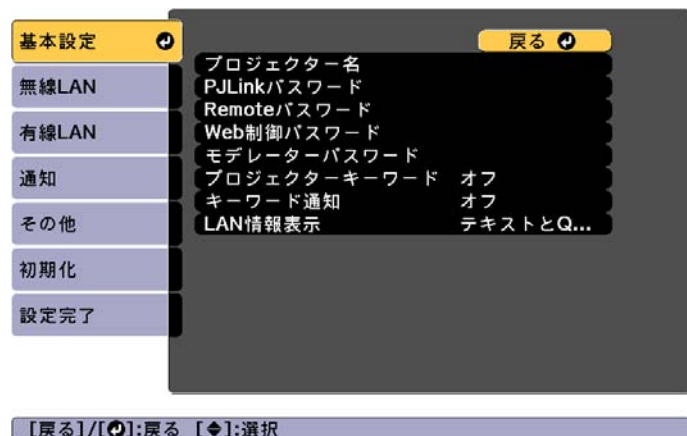

サブメニュー	機能
プロジェクター名	ネットワーク上で本機を識別するための名前を入力します。 変更するときは、半角英数字16文字以内で入力します。(*, +, /, ;, <, =, >, ? [¥] `   スペースは使用不可。)
PJLinkパスワード	PJLink対応アプリケーションソフトを使って本機にアクセスするときの認証用パスワードを設定します。 半角英数字で最大32文字まで入力できます。(記号とスペースは使用不可。) ☛「PJLinkについて」 p.229
Remoteパスワード	Epson Web ControlのRemoteを使用するときの認証用パスワードを設定します。半角英数字で最大8文字まで入力できます。(*:スペースは使用不可。)デフォルトのユーザー名は「EPSONREMOTE」、デフォルトのパスワードは「guest」です。 ☛「Webブラウザーを使って設定を変更する (Epson Web Control)」 p.217

サブメニュー	機能
Web制御パスワード	Epson Web ControlのWeb制御で本機を設定・制御するときの認証用パスワードを設定します。半角英数字8文字以内で入力します(*:スペースは使用不可)。デフォルトのユーザー名は「EPSONWEB」、デフォルトのパスワードは「admin」です。 ☛「Webブラウザーを使って設定を変更する (Epson Web Control)」 p.217
モデレーターパスワード	Epson iProjectionを使って、モデレーターとして本機に接続するときの認証用パスワードを4桁の数字で入力します。(デフォルトのパスワードは設定されていません。)
プロジェクターキーワード	[オン]にすると、他のユーザーが誤って映像を投写しないように、セキュリティーパスワードを有効にできます。コンピューターやモバイルデバイスの映像を投写するときは、投写画面に表示されるキーワードをEpson iProjectionで入力する必要があります。
キーワード通知	[オン]にすると、Epson iProjectionでプロジェクターに接続したときに、投写画面にプロジェクターキーワードを表示します。[プロジェクターキーワード]が[オン]に設定されているときのみ有効です。
LAN情報表示	本機のネットワーク情報の表示形式を設定します。QRコードを表示させると、Epson iProjectionでQRコードを読み取るだけでネットワーク接続ができるようになります。初期値は、[テキストとQRコード]に設定されています。

## 無線LANメニュー

本機とコンピューターを無線LANで接続するときには、無線LANユニット (ELPAP10)を本機に取り付けてください。

☛ 「無線LANユニットの取り付け」 p.54

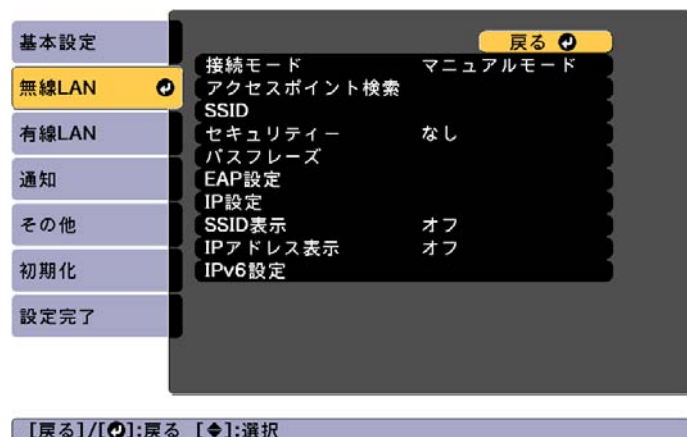

サブメニュー	機能
接続モード	本機とコンピューターを無線LANで接続するときの接続モードを設定します。 [かんたんモード]：スマートフォンやタブレット端末、コンピューターと無線で直接接続できます。 [マニュアルモード]：無線LANアクセスポイント経由でスマートフォンやタブレット端末、コンピューターと接続できます。インフラストラクチャーモードで接続が構成されます。
アクセスポイント検索	接続モードを[マニュアルモード]に設定しているときは、周囲のアクセスポイントを検索し、その中から接続するSSIDを指定できます。アクセスポイントの設定によっては一覧に表示されない場合があります。 ☛ 「アクセスポイント検索画面」 p.160

サブメニュー	機能
SSID	SSIDを入力します。本機が参加する無線LANシステムでSSIDが定められているときは、そのSSIDを入力します。半角英数字で最大32文字まで入力できます。
セキュリティ	無線LANの設定に合わせてセキュリティの種類を選択します。 [なし]：セキュリティを設定しません。 [WPA2-PSK]：WPA2によるセキュリティを使って通信を行います。暗号化にはAES方式を使用します。コンピューターからプロジェクターに接続するときは、パスフレーズに設定した値を入力してください。 [WPA/WPA2-PSK]※：WPAパーソナルモードで接続を行います。暗号化方式はアクセスポイントの設定に応じて自動的に選択されます。アクセスポイントと共通のパスフレーズを設定します。 [WPA2-EAP]※：WPA2によるセキュリティを使って通信を行います。暗号化方にはAESを使用します。 [WPA/WPA2-EAP]※：WPAエンタープライズモードで接続を行います。暗号化方式はアクセスポイントの設定に応じて自動的に選択されます。
パスフレーズ	[セキュリティ]で[WPA2-PSK] または[WPA/WPA2-PSK]を選択したときは、ネットワークに接続するためのパスフレーズを入力します。半角英数字で8文字以上、63文字まで入力できます。環境設定メニューで入力できる文字数は32文字です。32文字以上の入力をするときは、Webブラウザーを使って入力します。 ☛ 「Webブラウザーを使って設定を変更する (Epson Web Control)」 p.217 接続モードが[かんたんモード]に設定されているときは、初期状態でパスフレーズが設定されています。

サブメニュー	機能
EAP設定	<p>WPA2-EAP、WPA/WPA2-EAPの認証用プロトコルを設定します。</p> <p>[EAP種類]：認証プロトコルを選択します。</p> <ul style="list-style-type: none"> <li>• [PEAP]：Windows Serverで広く使われている認証プロトコルです。</li> <li>• [PEAP-TLS]：Windows Serverで使われている認証プロトコルです。クライアント証明書を使用する場合に選択します。</li> <li>• [EAP-TLS]：一般的に広く使われている、クライアント証明書を使用する認証プロトコルです。</li> <li>• [EAP-FAST]、[LEAP]：これらの認証プロトコルが使用されているときに指定します。</li> </ul> <p>[ユーザー名]：認証に使用するユーザー名を入力します。半角英数字で最大64文字まで入力できます。</p> <p>環境設定メニューで入力できる文字数は最大32文字です。32文字以上の入力をするときは、Webブラウザを使って入力します。</p> <p>☛「Webブラウザを使って設定を変更する（Epson Web Control）」 p.217</p> <p>ドメイン名を含めて入力する必要があるときは、ユーザー名の前にバックスラッシュで区切ってドメイン名を追加します(ドメイン名\ユーザー名)。</p> <p>[パスワード]：PEAP、EAP-FAST、LEAPで認証に使用するパスワードを入力します。半角英数字で最大64文字まで入力できます。環境設定メニューで入力できる文字数は最大32文字です。32文字以上の入力をするときは、Webブラウザを使って入力します。</p> <p>☛「Webブラウザを使って設定を変更する（Epson Web Control）」 p.217</p> <p>パスワードを入力し、[Finish]を選択すると、パスワードはアスタリスク(*)で表示されます。</p> <p>[クライアント証明書]：PEAP-TLS、EAP-TLSで使用するクライアント証明書をインポートします。</p> <p>[サーバー証明書の検証]：[オン]に設定すると、認証サーバーの証明書の正当性を検証します。サーバー証明書を検証するためのCA証明書を設定する必要があります。</p>

サブメニュー	機能
	<p>[CA証明書]：PEAP、PEAP-TLS、EAP-TLS、EAP-FASTで使用するCA証明書をインポートします。</p> <p>[認証サーバー名]：認証サーバーの名前を指定します。半角英数字で最大32文字まで入力できます。</p>
チャンネル設定	<p>かんたんモードで接続するとき使用するチャンネルを選択できます。他の電波の干渉を受けるときは、別のチャンネルに設定してください。</p>
IP設定※	<p>ネットワークの設定を行います。</p> <p>[DHCP]：[オン]にすると、DHCP▶を使用してネットワークを設定します。ここで[オン]に設定すると以降のアドレスの設定はできなくなります。</p> <p>[IPアドレス]：本機に割り当てるIPアドレス▶を入力します。アドレスの各フィールドには0～255の数字を入力できます。ただし、以下のIPアドレスは使用できません。 0.0.0.0、127.x.x.x、224.0.0.0～255.255.255.255(xは0～255の数字)</p> <p>[サブネットマスク]：本機のサブネットマスク▶を入力します。アドレスの各フィールドには0～255の数字を入力できます。ただし、以下のサブネットマスクは使用できません。 0.0.0.0、255.255.255.255</p> <p>[ゲートウェイアドレス]：本機のゲートウェイのIPアドレスを入力します。アドレスの各フィールドには0～255の数字を入力できます。ただし、以下のゲートウェイアドレス▶は使用できません。 0.0.0.0、127.x.x.x、224.0.0.0～255.255.255.255(xは0～255の数字)</p>
SSID表示	<p>LAN待機画面上にSSIDを表示させないときは、[オフ]に設定します。</p>
IPアドレス表示	<p>LAN待機画面上にIPアドレスを表示させないときは、[オフ]に設定します。</p>

サブメニュー	機能
IPv6設定	<p>IPv6プロトコルを使用するための設定をします。</p> <div style="border: 1px solid black; padding: 5px; margin: 10px 0;">  <ul style="list-style-type: none"> <li>本機では以下の機能がIPv6プロトコルに対応しています。               <ul style="list-style-type: none"> <li>Epson Web Control</li> <li>PJLink</li> </ul> </li> <li>手動でIPv6アドレスを設定する場合は、Epson Web Controlの[詳細設定]で設定します。               <ul style="list-style-type: none"> <li>「Webブラウザを使って設定を変更する (Epson Web Control)」 <a href="#">p.217</a></li> </ul> </li> </ul> </div> <p>[IPv6]：IPv6プロトコルを使用するときは[オン]にします。IPv6使用中は必ず1個のリンクローカルアドレスが設定されています。fe80::と本機のMACアドレスから生成されたインターフェースIDで構成されます。</p> <p>[自動構成]：RA(Router Advertisement)からIPv6アドレスを自動で取得する場合は[オン]にします。アドレスの構成は以下のとおりです。</p> <ul style="list-style-type: none"> <li>ステートレスアドレス(0～6個)：RA(Router Advertisement)から取得したプレフィックスと本機のMACアドレスから生成されたインターフェースIDを組み合わせアドレスを自動構成します。</li> <li>ステートフルアドレス(0～1個)：DHCPv6を使ってDHCPサーバーからアドレスを自動で構成します。</li> </ul> <p>[一時アドレスの使用]：[自動構成]が[オン]のときに一時IPv6アドレス(0～1個)を有効にするには[オン]にします。</p>

※ 接続モードを[マニュアルモード]に設定しているときのみ選択可能。

## セキュリティの種類

オプションの無線LANユニットを装着してマニュアルモードでお使いの際は、必ずセキュリティの設定を行うことをお勧めします。

WPAは無線ネットワークのセキュリティー強度を向上するための暗号化規格です。本機は暗号化方式TKIPとAESに対応しています。

WPAは、ユーザー認証機能も備えています。WPAの認証方式には、認証サーバーを使う方法と、認証サーバーは使わずコンピューターとアクセスポイントの間で認証を行う方法があります。本機は、認証サーバーを使わない認証方法に対応しています。





設定の作業は、参加するネットワークシステムの管理者の指示に従って行ってください。

## アクセスポイント検索画面

検出されたアクセスポイントが一覧で表示されます。



サブメニュー	機能
更新	アクセスポイントを再検出します。
	すでに設定済みのアクセスポイントを表します。

サブメニュー	機能
	<p>セキュリティが設定されているアクセスポイントを表します。</p> <p>セキュリティが設定されていないアクセスポイントを選択すると、無線LANメニューに移行します。</p> <p>セキュリティが設定されているアクセスポイントを選択すると、セキュリティメニューに移行します。アクセスポイントのセキュリティ設定に応じて、設定するセキュリティの種類を選択してください。</p>

## 有線LANメニュー



サブメニュー	機能
IP設定	<p>以下のアドレスに関する設定を行います。</p> <p>[DHCP]：[オン]にすると、DHCP▶を使用してネットワークを設定します。ここで[オン]に設定すると以降のアドレスの設定はできなくなります。</p> <p>[IPアドレス]：本機に割り当てるIPアドレス▶を入力します。アドレスの各フィールドには0～255の数字を入力できます。ただし、以下のIPアドレスは使用できません。 0.0.0.0、127.x.x.x、224.0.0.0～255.255.255.255(xは0～255の数字)</p> <p>[サブネットマスク]：本機のサブネットマスク▶を入力します。アドレスの各フィールドには0～255の数字を入力できます。ただし、以下のサブネットマスクは使用できません。 0.0.0.0、255.255.255.255</p> <p>[ゲートウェイアドレス]：本機のゲートウェイのIPアドレスを入力します。アドレスの各フィールドには0～255の数字を入力できます。ただし、以下のゲートウェイアドレス▶は使用できません。 0.0.0.0、127.x.x.x、224.0.0.0～255.255.255.255(xは0～255の数字)</p>

サブメニュー	機能
IPアドレス表示	LAN待機画面上にIPアドレスを表示させないときは、[オフ]に設定します。
IPv6設定	<p>IPv6プロトコルを使用するための設定をします。</p> <div style="border: 1px solid black; padding: 5px; margin: 10px 0;"> <ul style="list-style-type: none"> <li>本機では以下の機能がIPv6プロトコルに対応しています。 <ul style="list-style-type: none"> <li>- Epson Web Control</li> <li>- PLink</li> </ul> </li> <li>手動でIPv6アドレスを設定する場合は、Epson Web Controlの[詳細設定]で設定します。</li> <li>☛「Webブラウザを使って設定を変更する (Epson Web Control)」 p.217</li> </ul> </div> <p>[IPv6]：IPv6プロトコルを使用するときは[オン]にします。IPv6使用中は必ず1個のリンクローカルアドレスが設定されています。fe80::と本機のMACアドレスから生成されたインターフェースIDで構成されます。</p> <p>[自動構成]：RA (Router Advertisement) からIPv6アドレスを自動で取得する場合は[オン]にします。アドレスの構成は以下のとおりです。</p> <ul style="list-style-type: none"> <li>ステートレスアドレス (0～6個)：RA (Router Advertisement) から取得したプレフィックスと本機のMACアドレスから生成されたインターフェースIDを組み合わせアドレスを自動構成します。</li> <li>ステートフルアドレス (0～1個)：DHCPv6を使ってDHCPサーバーからアドレスを自動で構成します。</li> </ul> <p>[一時アドレスの使用]：[自動構成]が[オン]のときに一時IPv6アドレス (0～1個) を有効にするには[オン]にします。</p>

## 通知メニュー

プロジェクターが異常／警告状態になったときに、ここで通知先を設定すると電子メールで通知されます。

☛「異常通知メールの見方」 p.227

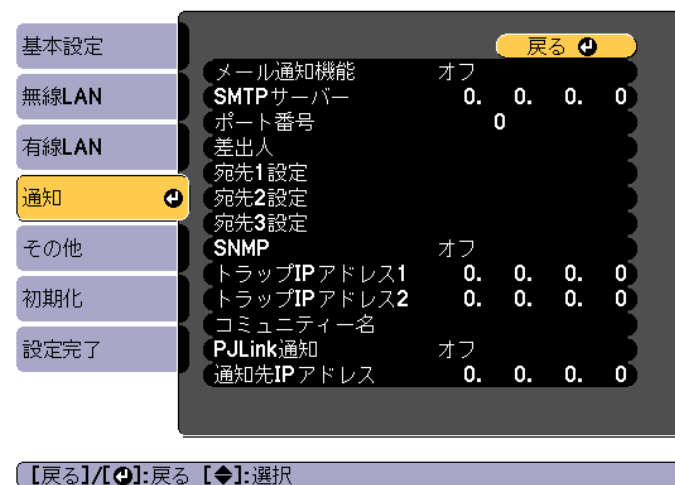

サブメニュー	機能
メール通知機能	[オン]にすると、プロジェクターが異常/警告状態になったときに、設定した宛先にメールで通知します。
SMTPサーバー	本機が使うSMTPサーバーのIPアドレス▶を入力します。アドレスの各フィールドには0～255の数字を入力できます。ただし、以下のIPアドレスは使用できません。127.x.x.x、224.0.0.0～255.255.255.255 (xは0～255の数字)
ポート番号	SMTPサーバーのポート番号を入力します。初期値は25です。1～65535までの有効な数値を入力できます。



サブメニュー	機能
差出人	送信者のメールアドレスを入力します。半角英数字で最大64文字まで入力できます。環境設定メニューで入力できる文字数は最大32文字です。32文字以上の入力をするときは、Webブラウザを使って入力します。( " ( ) , ; : < > [ \ ] スペースは使用不可。) ☛ 「Webブラウザを使って設定を変更する (Epson Web Control) 」 p.217
宛先1設定/宛先2設定/宛先3設定	通知メールの送信先のメールアドレスと、通知する内容を設定します。送信先は最大3件まで登録できます。半角英数字で最大64文字まで入力できます。環境設定メニューで入力できる文字数は最大32文字です。32文字以上の入力をするときは、Webブラウザを使って入力します。( " ( ) , ; : < > [ \ ] スペースは使用不可。) ☛ 「Webブラウザを使って設定を変更する (Epson Web Control) 」 p.217
SNMP	[オン]にすると、SNMP▶を使用して本機の監視をします。本機を監視するには、コンピューター側にSNMPマネージャプログラムがインストールされている必要があります。SNMPによる管理は、必ずネットワーク管理者が行ってください。初期値は[オフ]に設定されています。
トラップIPアドレス1/トラップIPアドレス2	SNMPのトラップ通知先のIPアドレスを2つまで登録できます。アドレスの各フィールドには0~255の数字を入力できません。ただし、以下のIPアドレスは使用できません。 127.x.x.x、224.0.0.0~255.255.255.255(xは0~255の数字)
コミュニティ名	SNMPのコミュニティ名を設定します。半角英数字で最大32文字まで入力できます。(記号とスペースは使用不可。)
PJLink通知	PJLinkの通知機能を使うときは[オン]に設定します。

サブメニュー	機能
通知先IPアドレス	PJLinkの通知機能により本機の動作状態を通知するコンピューターのIPアドレスを入力します。アドレスの各フィールドには0~255の数字を入力できません。ただし、以下のIPアドレスは使用できません。 127.x.x.x、224.0.0.0~255.255.255.255(xは0~255の数字)

## その他メニュー



サブメニュー	機能
セキュアHTTP	Epson Web Controlでのプロジェクターとコンピューターの通信を暗号化し、セキュリティーを強化します。セキュリティーの設定をEpson Web Controlで行う場合は、[オン]に設定することをお奨めします。
Webサーバー証明書	セキュアHTTPで使用するWebサーバー証明書をインポートします。
優先ゲートウェイ	優先ゲートウェイを[有線]/[無線]のどちらにするか選択します。

サブメニュー	機能
AMX Device Discovery	AMX Device Discovery▶による本機の検出を有効にしたいときは[オン]に設定します。AMX社のコントローラーやAMX Device Discoveryで制御する環境に接続していないときは、[オフ]に設定してください。
Crestron RoomView	Crestron RoomView®を使用して、ネットワーク経由で本機の監視・制御を行うときのみ[オン]に設定します。通常は[オフ]に設定してください。  「Crestron RoomView®について」 p.230 設定の変更は、本機を再起動したときに有効になります。[オン]に設定したときは、以下の機能はご利用になれません。 <ul style="list-style-type: none"> <li>• Epson Web Control</li> <li>• Epson Projector Managementのメッセージ配信機能</li> </ul>
Control4 SDDP	Control4® Simple Device Discovery Protocol (SDDP)▶による機器情報の取得を有効にしたいときは[オン]に設定します。
Art-Net	[Art-Net]：Art-Netを使ってプロジェクターを制御するときは[オン]に設定します。  「Art-Netについて」 p.234 [Net]/[Sub-Net]/Universe：プロジェクターのNet/Sub-Net/Universeを設定します。 [開始チャンネル]：Art-Netを処理する開始チャンネルを設定します。  「チャンネル定義」 p.234
メッセージ配信	Epson Projector Managementのメッセージ配信機能で配信された情報を受信するには[オン]に設定します。 ソフトウェアおよび取扱説明書は、以下のWebサイトよりダウンロードしてください。 <a href="http://www.epson.jp/download/">http://www.epson.jp/download/</a>

## 初期化メニュー

ネットワークの設定をすべて初期化します。

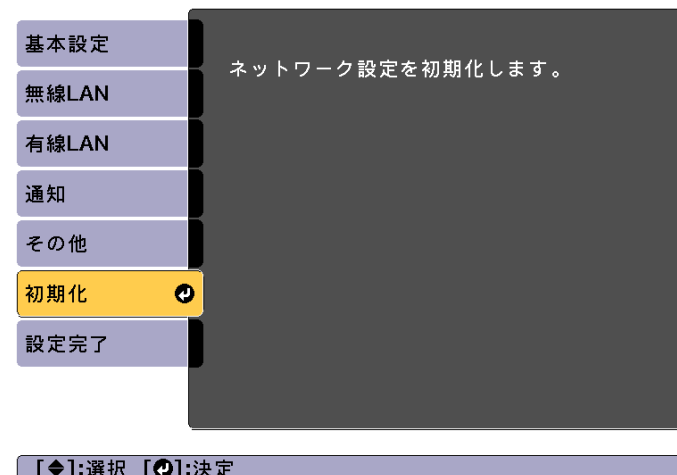

サブメニュー	機能
ネットワーク設定を初期化します。	ネットワーク設定をすべて初期化するときは[はい]を選択します。

## 情報メニュー(表示のみ)

投写している映像信号や本機の状態を確認できます。現在投写している入力ソースにより表示される項目が異なります。

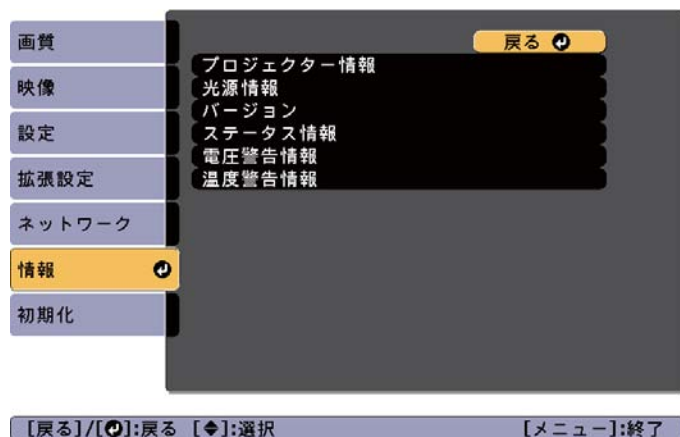

サブメニュー	機能	
プロジェクター情報	使用時間※	プロジェクターの電源をオンにしてからの使用時間を表示します。
	入力ソース	現在投写中の機器を接続している入力ソース名を表示しています。
	入力信号	[映像]メニューの[入力信号方式]の設定内容を入力ソースに応じて表示しています。
	入力解像度	入力解像度を表示しています。
	リフレッシュレート	リフレッシュレート▶▶を表示しています。
	同期情報	映像信号の情報を表示しています。お問い合わせ時に、この値を確認することができます。

サブメニュー	機能	
	ステータス	本機に発生した異常についての情報です。お問い合わせ時に、この値を確認することがあります。
	シリアル番号	本機のシリアル番号を表示します。
	レンズタイプ	お使いのレンズの型番を表示します。
	Event ID	ネットワークを介して本機とコンピューターを接続しているときにトラブルが生じると、トラブルの内容が番号(Event ID)で表示されます。Event IDの見方は、次を参照してください。 ☛「Event IDについて」 p.204
	HDBaseT信号レベル	HDBaseT端子から入力される映像信号のレベルを表示しています。黄色で表示される場合は、信号レベルが減衰しています。目安として、以下の信号レベルを推奨します。 ● 1080p : 16dB以上 ● 4K : 18dB以上
光源情報	光源使用時間	光源モード別に光源の使用時間を表示します。
	残り時間目安	[一定モード]が[オン]のときに、明るさを一定に保つことができる時間の目安を表示します。
バージョン	Main Video2	本機のソフトウェアのバージョンを表示します。
ステータス情報	本機の状態を表示します。 ☛「ステータス表示の見方」 p.184	

サブメニュー	機能
電圧警告情報	<p>電源電圧についての警告を最大10件まで表示します。WarningまたはErrorが表示された状態で[詳細]ボタンを選択すると、異常検出前後の詳細なログを確認できます。以下のように瞬間的に電源電圧の異常が起きたときは、電圧警告情報が正しく表示されないことがあります。</p> <ul style="list-style-type: none"> <li>• 瞬時の電圧低下</li> <li>• 瞬時停電</li> <li>• 電源を切った直後にすぐ電源を入れたとき</li> </ul> <p>電源をオフにしてから10秒以上経過した後、再度電源をオンにしてください。電源が入ったら、ステータス表示を確認してください。</p> <p>☛ 「ステータス表示の見方」 p.184</p>
温度警告情報	<p>高温異常についての警告を最大7件まで表示します。WarningまたはErrorが表示された状態で[詳細]ボタンを選択すると、異常検出前後の詳細なログを確認できます。</p>

※ 累積使用時間が0～10時間までは「0H」と表示されます。10時間以上は「10H」、「11H」と1時間単位で表示されます。

## 初期化メニュー

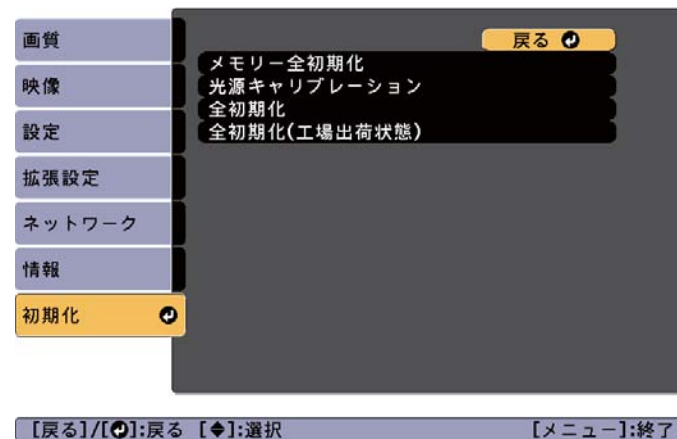

サブメニュー	機能
メモリー全初期化	<p>[メモリー]、[レンズポジション]、[幾何学歪み補正]で登録したすべての名称と設定値を初期化します。</p> <p>☛ 「メモリー機能」 p.113</p>

サブメニュー	機能
光源キャリブレーション	<p>光源キャリブレーションに関する設定を行います。光源キャリブレーションを実行すると、光源のホワイトバランスや明るさレベルのずれが補正されます。定期的に行うことをお勧めします。</p> <ul style="list-style-type: none"> <li>• [今すぐ実行]：光源キャリブレーションを開始します。以下の場合には開始できません。 <ul style="list-style-type: none"> <li>- 本機の電源を入れて20分以内のとき</li> <li>- 使用する環境の温度が高く、光源の明るさが自動的に落ちているとき</li> </ul> </li> <li>• [定期的に行う]：[オン]に設定すると、使用時間が100時間を経過するたびに光源キャリブレーションを行います。マルチプロジェクションで調整した投写映像を維持するために[オフ]を選択したときは、[今すぐ実行]で補正を実行するか、スケジュール機能で[光源キャリブレーション]を定期的に行うよう設定してください。</li> <li>• [スケジュール設定画面へ]：スケジュール設定画面を表示します。光源キャリブレーションを定期的に行うよう設定してください。</li> <li>• [最終実行日時]：光源キャリブレーションを実行した最後の日時を表示します。</li> </ul>
全初期化	<p>環境設定メニューの全項目を初期設定に戻します。 [入力信号方式]、[EDID]、[メモリー]、[ユーザーロゴ]、[ネットワーク]メニューの全項目、[言語]、[日付&amp;時刻]、[液晶アライメント]、[ユニフォーミティー]、[レンズキャリブレーション]、[カラーキャリブレーション]、[グルーピング]、[スクリーンマッチング]、[カラーマッチング]、[光源情報]、[使用時間]は初期値に戻りません。</p>
全初期化(工場出荷状態)	<p>本機のすべての設定を初期化します。ただし、パスワードプロテクトされている項目は初期化されません。初期化するには初期化専用のパスワードが必要です。初期設定でパスワードは「0000」に設定されています。必ず任意のパスワードに変更してください。</p>

1台のプロジェクターで設定した環境設定メニューの内容を、他の複数のプロジェクターに一括で設定できます(一括設定機能)。一括設定機能は同じ型番のプロジェクター間でのみ使用できます。

以下のいずれかの方法で設定します。

- USBメモリーを使って設定する。
- コンピューターとプロジェクターをUSBケーブルで接続して設定する。
- EasyMP Network Updaterを経由して設定する。

本書では、USBメモリーを使う方法とUSBケーブルを使う方法を説明します。



- 以下の内容は一括設定機能では反映されません。
  - ネットワークメニューの設定(通知メニュー、その他メニューを除く)
  - 情報メニューのステータス、光源情報
- 投写画面の調整を行う前に一括設定を行ってください。一括設定機能では、幾何学歪み補正などの投写画面の調整値も反映されません。投写画面の調整後に一括設定を行うと、調整した投写画面が変わってしまうことがあります。
- 一括設定機能を使うと、登録してあるユーザーロゴも他のプロジェクターに反映されます。機密情報などをユーザーロゴとして登録しないでください。



## 注意

一括設定は、お客様の責任において行ってください。停電や通信異常などが原因で一括設定に失敗したときは、修理費用が有償となることがあります。

## USBメモリーを使って設定する

USBメモリーを使って一括設定する方法を説明します。



- FAT形式でフォーマットしたUSBメモリーを使用してください。
- セキュリティー機能が付いているUSBメモリーでは、一括設定機能が利用できません。セキュリティー機能の付いていないUSBメモリーをお使いください。
- USBカードリーダーやUSBハードディスクでは、一括設定機能は利用できません。

## 設定値をUSBメモリーに保存する

**1** プロジェクターから電源コードを抜いて、プロジェクターのインジケーターがすべて消灯していることを確認します。

**2** USBメモリーをプロジェクターの無線LANユニット用端子に接続します。

☛ 「無線LANユニットの取り付け」 p.54

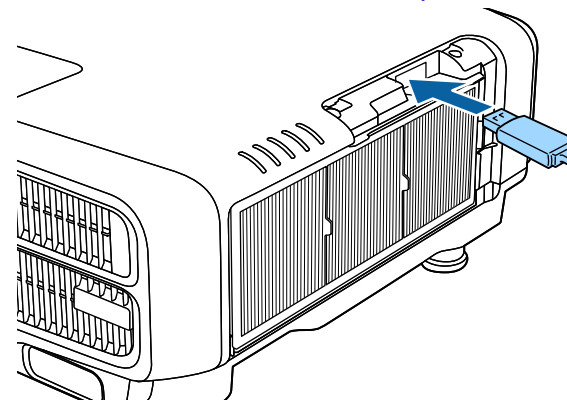



- USBメモリーは、プロジェクターに直接接続してください。USBハブを介してUSBメモリーを接続すると、設定値が正常に保存されないことがあります。
- 空のUSBメモリーを接続してください。一括設定ファイル以外のデータが入っていると、設定値が正しく保存できないことがあります。
- USBメモリー内に他のプロジェクターの一括設定ファイルを保存しているときは、ファイルを削除するかファイル名を変更してください。一括設定機能では、一括設定ファイルの上書きはできません。
- 一括設定したファイルのファイル名はPJCONFDATA.binです。ファイル名を変更するときはPJCONFDATAの後ろに任意の文字列を追加してください。他のファイル名に変更すると、プロジェクターが正しく認識できないことがあります。
- 2バイト以上の文字は、ファイル名に使えません。

**3** 【戻る】ボタンを押したまま、プロジェクターに電源コードを接続します。

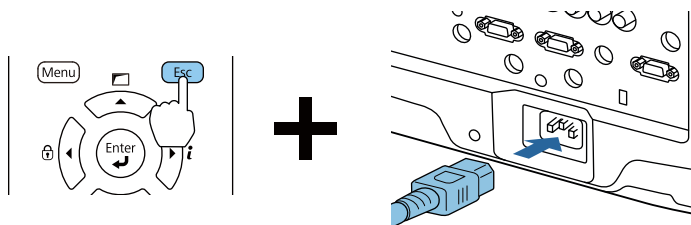

プロジェクターのインジケータが以下のように点灯したら、【戻る】ボタンを離してください。

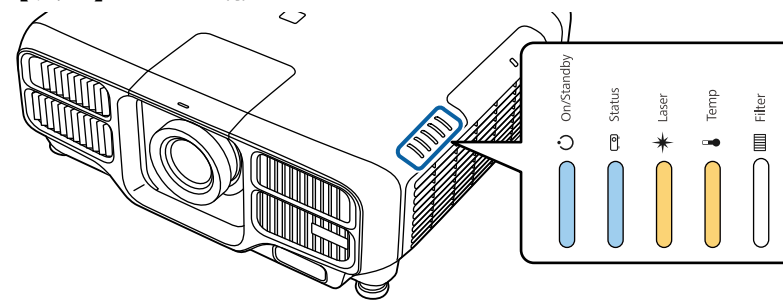

電源	Status	Laser	Temp
青点灯	青点灯	橙点灯	橙点灯

インジケータが点滅になると、一括設定ファイルの書き込みが始まります。

**⚠ 注意**

- ファイルの書き込み中は、プロジェクターから電源コードを抜かないでください。電源コードを抜くと、プロジェクターが正常に起動しなくなることがあります。
- ファイルの書き込み中は、プロジェクターからUSBメモリーを抜かないでください。USBメモリーを抜くと、プロジェクターが正常に起動しなくなることがあります。

書き込みが正常に終了すると、プロジェクターがスタンバイ状態になります。

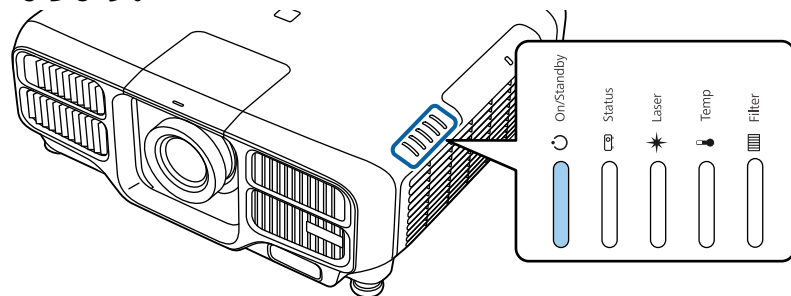

電源  
青点灯

プロジェクターがスタンバイ状態になったら、USBメモリーを抜きます。

## 保存した設定値を他のプロジェクターに反映する

- 1 プロジェクターから電源コードを抜いて、プロジェクターのインジケーターがすべて消灯していることを確認します。
- 2 設定値が保存されているUSBメモリーを、プロジェクターの無線LANユニット用端子に接続します。

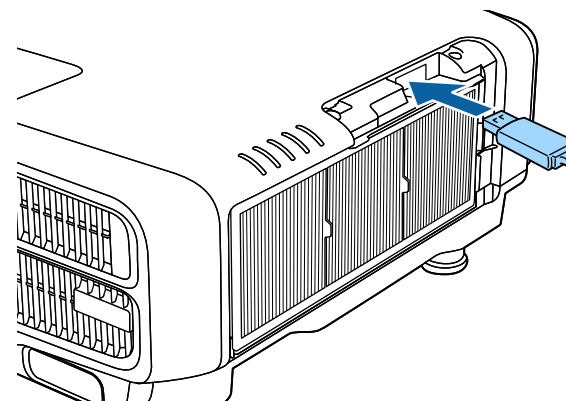

- USBメモリー内の一括設定ファイルが1～3種類あるとき、同じ型番のプロジェクターのファイルを反映します。同じ型番のプロジェクターのファイルが2つ以上あるときは、設定値が正常に反映できないことがあります。
- USBメモリー内に4種類以上の一括設定ファイルがあるとき、設定値が正常に反映できないことがあります。
- USBメモリーには一括設定ファイル以外のデータを入れしないでください。一括設定ファイル以外のデータが入っていると、設定値が正しく反映できないことがあります。

**3** 【メニュー】ボタンを押したまま、プロジェクターに電源コードを接続します。

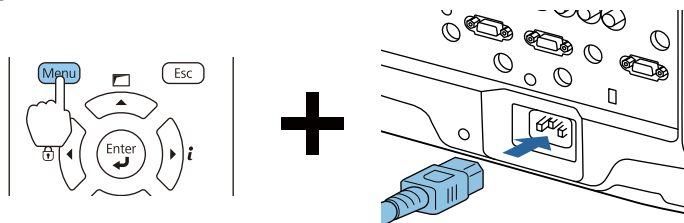

プロジェクターのインジケータが以下のように点灯したら、【メニュー】ボタンを離します。

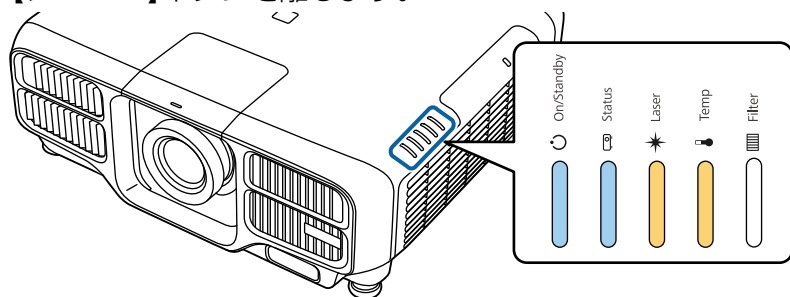

電源	Status	Laser	Temp
青点灯	青点灯	橙点灯	橙点灯

インジケータは、約75秒点灯します。  
すべてのインジケータが点滅になると、設定値の書き込みが始まります。

**⚠ 注意**

- 設定値の書き込み中は、プロジェクターから電源コードを抜かないでください。電源コードを抜くと、プロジェクターが正常に起動しなくなることがあります。
- 設定値の書き込み中は、プロジェクターからUSBメモリーを抜かないでください。USBメモリーを抜くと、プロジェクターが正常に起動しなくなることがあります。

**4** 書き込みが正常に終了すると、プロジェクターがスタンバイ状態になります。

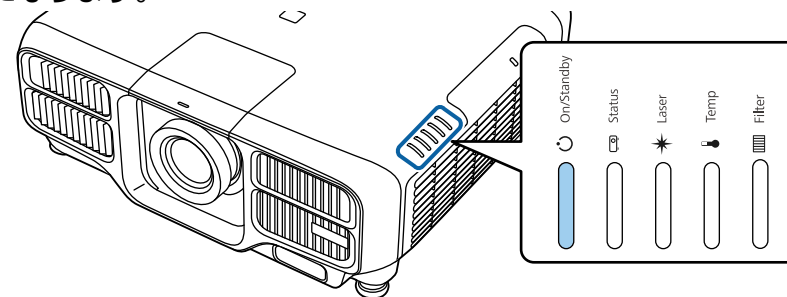

電源  
青点灯

プロジェクターがスタンバイ状態になったら、USBメモリーを抜きます。

## コンピューターとプロジェクターをUSBケーブルで接続して設定する



一括設定機能の対応OSは以下の通りです。

- Windows Vista以降
- Mac OS X 10.7.x以降

### 設定値をコンピューターに保存する

- 1 プロジェクターから電源コードを抜いて、プロジェクターのインジケータがすべて消灯していることを確認します。
- 2 コンピューターのUSB端子とプロジェクターのService端子をUSBケーブルで接続します。

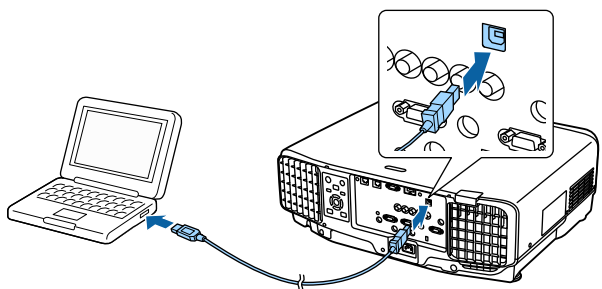

- 3 【戻る】ボタンを押したまま、プロジェクターに電源コードを接続します。

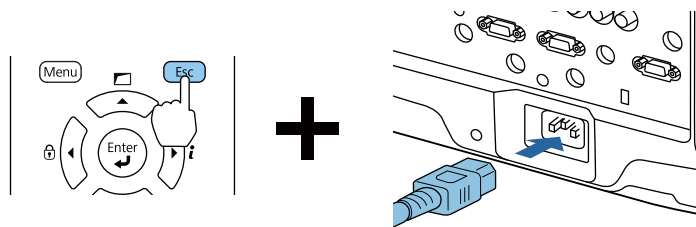

プロジェクターのインジケータが以下のように点灯したら、【戻る】ボタンを離してください。

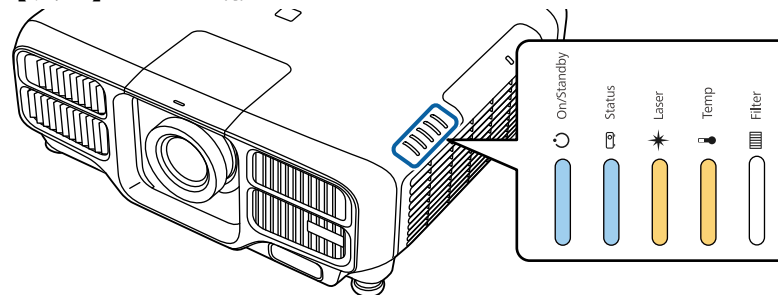

電源	Status	Laser	Temp
青点灯	青点灯	橙点灯	橙点灯

コンピューター上で、プロジェクターがリムーバブルディスクとして認識されます。

- 4 リムーバブルディスクを開き、一括設定ファイル(PJCONFDATA.bin)をコンピューターに保存します。



一括設定ファイルのファイル名を変更するときはPJCONFDATAの後ろに任意の文字列を追加してください。他のファイル名に変更すると、正しく認識できないことがあります。

- 5 コンピューター上で「USBデバイスの取り出し」を行ってから、USBケーブルを抜きます。



OS Xをお使いの場合は、「"EPSON\_PJ"の取り出し」を行ってください。

プロジェクターがスタンバイ状態になります。

### 保存した設定値を他のプロジェクターに反映する

- 1** プロジェクターから電源コードを抜いて、プロジェクターのインジケータがすべて消灯していることを確認します。
- 2** コンピューターのUSB端子とプロジェクターのService端子をUSBケーブルで接続します。

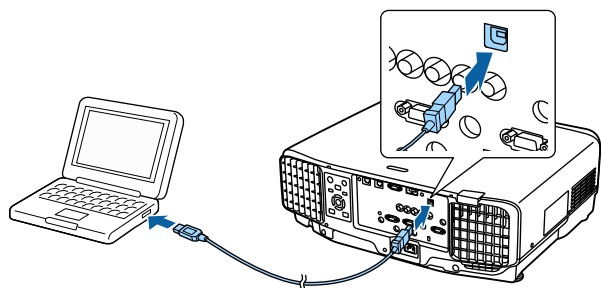

- 3** 【メニュー】ボタンを押したまま、プロジェクターに電源コードを接続します。

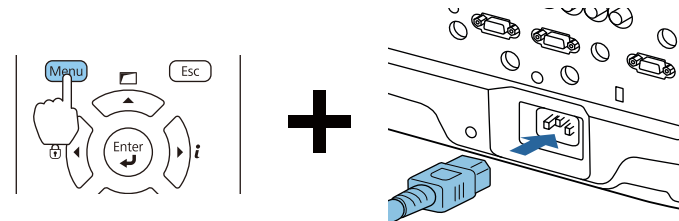

プロジェクターのインジケータが以下のように点灯したら、【メニュー】ボタンを離します。

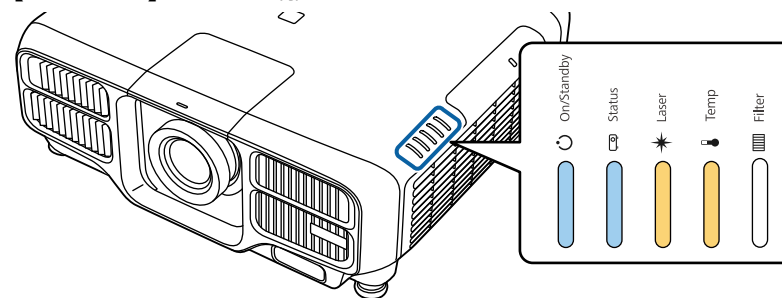

電源	Status	Laser	Temp
青点灯	青点灯	橙点灯	橙点灯

コンピューター上で、プロジェクターがリムーバブルディスクとして認識されます。

- 4** 保存した一括設定ファイル(PJCONFDATA.bin)をリムーバブルディスクの最上位フォルダーにコピーします。



リムーバブルディスク上に、一括設定ファイル以外のファイルやフォルダーをコピーしないでください。

- 5** コンピューター上で「USBデバイスの取り外し」を行ってから、USBケーブルを抜きます。



OS Xをお使いの場合は、「"EPSON\_PJ"の取り出し」を行ってください。

インジケータが点滅すると、設定値の書き込みが始まります。

### ⚠ 注意

設定値の書き込み中は、プロジェクターから電源コードを抜かないでください。電源コードを抜くと、プロジェクターが正常に起動しなくなることがあります。

書き込みが正常に終了すると、プロジェクターがスタンバイ状態になります。

## 設定がうまくいかないときは

エラーが生じたときは、インジケータでお知らせします。インジケータの状態をご確認ください。

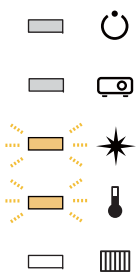
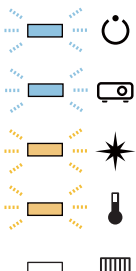
インジケータの状態	対処法
 <p>Laser : 橙 速点滅 Temp : 橙 速点滅</p>	<p>一括設定ファイルに異常があるか、USBメモリーが正しく接続できていない可能性があります。USBメモリーを取り外し、プロジェクターの電源コードを抜いて差し直してから、もう一度お試しください。</p>
 <p>電源 : 青 速点滅 Status : 青 速点滅 Laser : 橙 速点滅 Temp : 橙 速点滅</p>	<p>設定値の書き込みに失敗して、プロジェクターのファームウェアに異常が生じた可能性があります。ご使用をやめ、電源プラグをコンセントから抜き、お買い上げの販売店またはお問い合わせ先に記載の連絡先に修理を依頼してください。</p> <p>☞ <a href="#">『お問い合わせ先』</a></p>



## 困ったときに

ここでは、想定されるトラブルと、その対処法などについて説明しています。

トラブル発生時の解決方法を投写映像に表示できます。質問に答えていくと適切な状態に設定することもできます。

- 1 **【↑】ボタンを押します。**  
ホーム画面が表示されます。

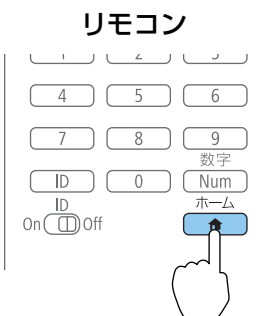

- 2 **ヘルプを選択して【↶】ボタンを押します。**



ヘルプ画面が表示されます。

【ヘルプ】

映像が小さい。⬇️  
映像がゆがんで表示される。  
色合いがおかしい。  
動画部分が表示されない。  
音が出ない・小さい。

【↶】: 選択 【↵】: 決定

【メニュー】: 終了

- 3 **項目を選択します。**

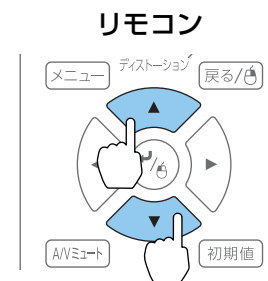

- 4 **項目を決定します。**



以下の画面のように質問と対処法が表示されます。  
【メニュー】ボタンを押すとヘルプは解除されます。

## 映像が小さい。

- ① ズームが最小になっていませんか？  
・【ズーム】ボタンを押して、映像の大きさを変更してください。
- ② プロジェクターがスクリーンに近すぎませんか？  
・プロジェクターをスクリーンから離してください。

【戻る】:戻る

【メニュー】:終了



ヘルプ機能を使ってもわからないときは、以下をご覧ください。

☞ 「インジケータの見方」 [p.178](#)

本機には、次の5種類のインジケータがあり本機の状態をお知らせします。

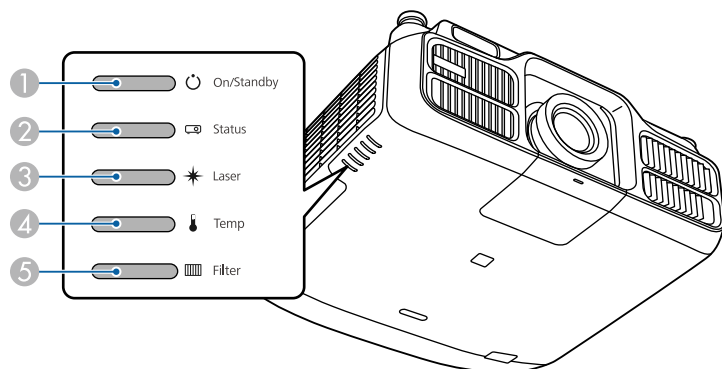





















- ① 電源インジケータ  
本機の状態をお知らせします。
- ② Statusインジケータ  
本機の状態をお知らせします。
- ③ Laserインジケータ  
光源の状態をお知らせします。
- ④ Tempインジケータ  
内部温度の状態をお知らせします。通常は消灯しています。
- ⑤ Filterインジケータ  
エアフィルターの状態をお知らせします。通常は消灯しています。

通常動作時のインジケータ表示は以下のとおりです。









状態依存とは、エラーが起きたときのプロジェクター本体の状態によって、点灯、点滅、もしくは消灯していることを示しています。





















インジケータ					本機の状態	説明
電源	Status	Laser	Temp	Filter		
青点灯	消灯	消灯	消灯	消灯	スタンバイ状態	本機に電源が供給されている状態です。この状態でリモコンまたは操作パネルの【①】ボタンを押すと投写を開始します。 (電源コードを抜いても電源インジケータがしばらく点灯したままになることがありますが故障ではありません)。
					ネットワーク監視状態	ネットワーク経由で、本機の監視と制御を行っている状態です([待機モード]を[通信オン]にしているとき)。 この状態のときに電源コードの抜き差しをすると、電源インジケータが青色に点滅します。
青点灯	青点滅	状態依存	消灯	消灯	ウォームアップ状態	本機の電源を入れた直後の状態です。光源の点灯後、約30秒間ウォームアップ状態になります。 ウォームアップ中は【⏻】ボタンの操作が無効になります。

インジケータ					本機の状態	説明
電源	Status	Laser	Temp	Filter		
 青点灯	 青点灯	 状態依 存	 消灯	 消灯	投写中	映像を投写中の状態です。
 青点灯	 青点滅	 消灯	 消灯	 消灯	クールダウン状態	電源を切った直後の状態です。この状態のときは、すべてのボタン操作が無効になります。
 青点滅	 消灯	 消灯	 消灯	 消灯	ネットワーク監視 準備中	ネットワーク経由で、本記の監視と制御を行う準備をしています。 ネットワーク監視準備中は全ボタン操作が無効になります。
 青点灯	 青点灯	 青点滅	 消灯	 消灯	A/Vミュート実行 中	A/Vミュート実行中の状態です。

本機にエラーが発生したときなどには、各インジケータの色と点滅/点灯の組み合わせでエラー状態をお知らせします。

インジケータの状態とその対処方法については、次の表を参照してください。

インジケータ					原因	処置または状態
電源	Status	Laser	Temp	Filter		
消灯			消灯	消灯	内部異常	ご使用をやめ、電源プラグをコンセントから抜き、お買い上げの販売店またはお問い合わせ先に記載の連絡先に修理を依頼してください。 ☛ <a href="#">『お問い合わせ先』</a>
消灯		消灯		消灯	ファン異常 センサー異常	ご使用をやめ、電源プラグをコンセントから抜き、お買い上げの販売店またはお問い合わせ先に記載の連絡先に修理を依頼してください。 ☛ <a href="#">『お問い合わせ先』</a>
消灯		消灯		消灯	内部高温異常 (オーバーヒート)	光源が自動的に消灯し、投写できなくなります。約5分間は、そのままの状態待ちます。約5分後、スタンバイ状態になりますので、次の3点を確認してください。 <ul style="list-style-type: none"> <li>• エアフィルター・排気口・吸気口がふさがれていないか、壁際に設置されていないか確認します。</li> <li>• 吸気口付近の温度が高すぎないか確認します。</li> <li>• エアフィルターが目詰まりしているときは、電源プラグをコンセントから抜いてから、掃除または交換をします。                          ☛ <a href="#">「エアフィルターの掃除」 p.207</a>                          ☛ <a href="#">「エアフィルターの交換」 p.210</a> </li> </ul> 上記を確認後も異常が発生するとき：ご使用をやめ、電源プラグをコンセントから抜き、お買い上げの販売店またはお問い合わせ先に記載の連絡先に修理を依頼してください。 ☛ <a href="#">『お問い合わせ先』</a>
						標高1500m以上の場所でお使いのときは、[高地モード]を[オン]にしてください。 ☛ <a href="#">[拡張設定] - [動作設定] - [高地モード] p.150</a>
消灯			消灯	消灯	レーザー異常 位相差板異常	ご使用をやめ、電源プラグをコンセントから抜き、お買い上げの販売店またはお問い合わせ先に記載の連絡先に修理を依頼してください。 ☛ <a href="#">『お問い合わせ先』</a>

インジケータ					原因	処置または状態
電源	Status	Laser	Temp	Filter		
 消灯	 青点滅	 消灯	 消灯	 橙点灯	エアフィルター風量低下異常	次の2点を確認してください。 <ul style="list-style-type: none"> <li>• エアフィルター・排気口がふさがれていないか、壁際に設置されていないか確認します。</li> <li>• エアフィルターが目詰まりしているときは、電源を切り、電源プラグをコンセントから抜いてから、掃除または交換をします。</li> </ul> ☛「エアフィルターの掃除」 p.207 ☛「エアフィルターの交換」 p.210 確認後、再び電源プラグをコンセントに接続します。 上記を確認後も異常が発生するとき：ご使用をやめ、電源プラグをコンセントから抜き、お買い上げの販売店またはお問い合わせ先に記載の連絡先に修理を依頼してください。 ☛『お問い合わせ先』
 消灯	 青点滅	 橙点灯	 橙点灯	 消灯	レンズシフト異常	ご使用をやめ、電源プラグをコンセントから抜き、お買い上げの販売店またはお問い合わせ先に記載の連絡先に修理を依頼してください。 ☛『お問い合わせ先』
 青点滅	 状態依存	 状態依存	 橙点滅	 状態依存	高温警告	異常ではありません。ただし、さらに高温になると投写を自動停止します。次の3点を確認してください。 <ul style="list-style-type: none"> <li>• エアフィルター・排気口・吸気口がふさがれていないか、壁際に設置されていないか確認します。</li> <li>• 吸気口付近の温度が高すぎないか確認します。</li> <li>• エアフィルターが目詰まりしている場合は、電源を切り、電源プラグをコンセントから抜いてから、掃除または交換をします。</li> </ul> ☛「エアフィルターの掃除」 p.207 ☛「エアフィルターの交換」 p.210
 青点滅	 状態依存	 橙点滅	 状態依存	 状態依存	レーザー警告	ご使用をやめ、電源プラグをコンセントから抜き、お買い上げの販売店またはお問い合わせ先に記載の連絡先に修理を依頼してください。 ☛『お問い合わせ先』

インジケータ					原因	処置または状態
電源	Status	Laser	Temp	Filter		
 青点滅	 状態依存	 橙点滅	 状態依存	 状態依存	レンズ警告	サポート対象外のレンズが取り付けられています。サポート対象のレンズをお使いください。 ☛「オプション・消耗品一覧」 <a href="#">p.238</a>
 青点滅	 状態依存	 状態依存	 状態依存	 橙点灯	エアフィルター風量低下	異常ではありません。ただし、さらに風量低下の状態になると投写を自動停止します。「エアフィルターが目詰まりしています。エアフィルターの掃除、または交換をしてください。」とメッセージも表示されます。以下の2点を確認してください。 <ul style="list-style-type: none"> <li>• エアフィルター・排気口がふさがれていないか、壁際に設置されていないか確認します。</li> <li>• エアフィルターが目詰まりしているときは、電源を切り、電源プラグをコンセントから抜いてから、掃除または交換をします。 ☛「エアフィルターの掃除」<a href="#">p.207</a> ☛「エアフィルターの交換」<a href="#">p.210</a></li> </ul> 上記を確認後も異常が発生するとき：ご使用をやめ、電源プラグをコンセントから抜き、お買い上げの販売店またはお問い合わせ先に記載の連絡先に修理を依頼してください。 ☛「 <a href="#">お問い合わせ先</a> 」
 状態依存	 状態依存	 状態依存	 状態依存	 橙点滅	エアフィルター清掃通知	「エアフィルターの清掃時期です。エアフィルターの掃除、または交換をしてください。」とメッセージも表示されます。 電源を切り、電源プラグをコンセントから抜いてから、エアフィルターの掃除をしてください。 ☛「 <a href="#">エアフィルターの掃除</a> 」 <a href="#">p.207</a> エアフィルター清掃通知のインジケータやメッセージは、環境設定メニューの[エアフィルター清掃通知]を[オン]に設定しているときに表示されます。 ☛ [拡張設定] - [表示設定] - [エアフィルター清掃通知] <a href="#">p.150</a>
 状態依存	 状態依存	 橙点滅	 状態依存	 状態依存	明るさ一定モード終了通知	[明るさ設定]の[一定モード]が終了します。 ☛「 <a href="#">明るさを設定する</a> 」 <a href="#">p.77</a>



- インジケータは異常を示していないのに、投写映像に異常があるときは以下をご覧ください。
  - ☛ 「故障かなと思ったら」 [p.192](#)
- 各インジケータがこの表にない状態のときは、ご使用をやめ、電源プラグをコンセントから抜き、お買い上げの販売店またはお問い合わせ先に記載の連絡先に修理を依頼してください。
  - ☛ 『[お問い合わせ先](#)』

本機の動作状態を投写映像に表示できます。ボタン操作で、本機の詳細な状況を確認できます。

## 1 投写中に【i】ボタンを押します。

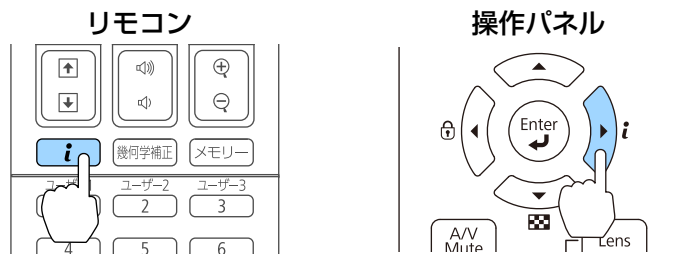

## 2 [ステータス情報]を選択し、【↵】ボタンを押します。



環境設定メニューからも操作できます。

☞ [情報] - [ステータス情報] p.165

## 3 【◀】【▶】ボタンまたは【▲】【▼】ボタンでカテゴリを選択します。



カテゴリごとに表示される情報は以下のとおりです。

- Status Information : 本機の動作状態
- Source : 入力映像信号情報
- Signal Information : 入力デジタル映像信号情報
- Network Wired : 有線LAN設定
- Network Wireless : 無線LAN設定
- Maintenance : 本機や光源の使用時間
- Version : 本機のソフトウェアのバージョン

## 表示内容の説明

カテゴリー	項目名	状態表示	説明
Status Information	System	本機の状態を表示します。異常や警告の対処方法については、以下を参照してください。 ☞ 「インジケータの見方」 <a href="#">p.178</a>	
		OK	通常状態です。
		Warm-Up	ウォームアップ状態です。
		Standby	スタンバイ状態です。
		Cool Down	クールダウン状態です。
		Temp Error	内部高温異常です。
		Fan Error	ファン異常です。
		Sensor Error	センサー異常です。
		Power Error	電源系異常(バラスト)です。
		Internal Error	内部異常です。
		Airflow Error	フィルター風量低下異常です。
		Temp Warning	高温警告です。
		Internal Warning	内部システムに関する警告です。
		Airflow Decline	エアフィルター風量低下です。
		Power Warning	電源系警告(バラスト)です。
		Clean Filter	エアフィルター清掃通知です。
		Lens Error	レンズ異常です。
		Laser Error	レーザー異常です。
		Laser Warning	レーザー警告です。
Temp Error FE	レーザーの温度超過によるレーザー異常です。		
Temp Warning FE	レーザーの温度超過によるレーザー警告です。		

カテゴリ	項目名	状態表示	説明
Status Information	Source	HDMI	現在投写中の機器を接続している入力ソース名を表示します。
		HDBaseT	
		DVI-D	
		SDI	
		Computer	
		BNC	
		LAN	
	On-Screen Display	On	[オンスクリーン表示]の設定を表示します。 <b>Off</b> のときは、メニューやメッセージなど投写映像以外は一切表示されません。
		Off	
	A/V Mute	On	A/Vミュートの動作状態を表示します。
		Off	
	Air Temp	–	使用環境温度を表示します。
	Temp Level	–	
AC Voltage		入力電圧の状況を監視して、現在の電圧を表示します。 例： 175V：電圧が175Vであることを示します。 B50V：電圧が50V以下であることを示します。 ---V：電圧のログが測定できないことを示します。  ログが正しく表示されないときは、以下を確認してください。 ● 「詳細なログやエラーメッセージが表示されない」 <a href="#">p.203</a>	
	<Warning1>	電圧低下：入力電圧89V以下の状態が1000msec以上継続したときに、前後約1秒※のログ(120個)が表示されます。 ※電源周波数(50Hz/60Hz)によって秒数が若干異なります。	
	<Warning2>	瞬断状態：入力電圧85V以下の状態が40msec以上継続し、60msec以内に電圧値が復帰したときに、瞬断検出前1秒のログ(60個)と、瞬断検出後約0.1秒のログ(6個)が表示されます。	

カテゴリー	項目名	状態表示	説明
		<Error>	遮断状態：入力電圧85V以下の状態が60msec以上継続すると、自動的に本機の電源が切れま ず。電源が切れる直前の約1秒のログ(60個)が表示されます。 ダイレクトシャットダウンが有効になっている場合は、ダイレクトシャットダウンしたと きに<Error>が検出されますが異常ではありません。
	Laser Status	On	光源の点灯状態を表示します。
		Off	
Source	Source	HDMI	現在投写中の機器を接続している入力ソース名を表示します。
		HDBaseT	
		DVI-D	
		SDI	
		Computer	
		BNC	
		LAN	
	Resolution	-	現在投写中の映像信号の入力解像度を表示します。 No Signal：映像信号が入力されていません。 Not Supported：本機に対応していない映像信号が入力されています。

カテゴリー	項目名	状態表示	説明	
Source	Video Signal	–	現在投写中の映像信号のビデオ信号方式を表示します。	
	Color Space	RGB		現在投写中の映像信号の色空間を表示します。
		YCbCr		
		YPbPr		
	H-Frequency	–	現在投写中の映像信号の水平周波数を表示します。	
	V-Frequency	–	現在投写中の映像信号の垂直周波数を表示します。	
	Sync Polarity	H:Posi / V:Posi		同期極性を表示します。
		H:Posi / V:Nega		
		H:Nega / V:Posi		
		H:Nega / V:Nega		
	Sync Mode	Composite Sync		同期種別を表示します。
		Separate Sync		
		Sync On Green		
	Detected Mode	–	現在投写中の映像信号の判別解像度を表示します。	
Video Level	Auto(Normal)		本機のビデオレベルを表示します。	
	Auto(Expanded)			
	Normal			
	Expanded			



Sourceで表示される項目は、お使いの機種、現在投写している映像信号や入力ソースにより異なります。

カテゴリ	項目名	状態表示	説明
Signal Information	5V Detection	Detected	5V信号の検出結果を表示します。
		Not Detect	
	TMDS Clock	–	現在投写中の映像信号のTMDS周波数を表示します。
	TMDS H-Frequency	–	現在投写中の映像信号の水平周波数を表示します。
	TMDS V-Frequency	–	現在投写中の映像信号の垂直周波数を表示します。
	DetChg 5CFHMP123	–	信号変化の要因を表示します。
	Stable Time	–	映像信号が確定してから現在までの時間を表示します。
	HDCP Status	Non-HDCP	HDCPの状態を表示します。
		Passed	
		Failed	
	HDCP Ver	–	HDCPのバージョンを表示します。
	AVI Info VIC	–	現在投写中の映像信号のVIC情報 (AVI) を表示します。
	AVI InfoChecksum	OK	AVIのチェックサム結果を表示します。
		NG	
	Signal Mode	HDMI	信号モードを表示します。
		DVI	
	Pixel Encoding	RGB	現在投写中の映像信号の色空間情報 (AVI) を表示します。
YUV4:4:4			
YUV4:2:2			
YUV4:2:0			
HDBaseT Level	–	HDBaseT端子からの信号品質の情報を表示しています。	



Signal Informationで表示される項目は、お使いの機種、現在投写している映像信号や入力ソースにより異なります。

カテゴリ	項目名	状態表示	説明
Network Wired	Projector Name	–	ネットワーク上で本機を識別するための個別の名前を表示します。
	Connection Mode	HDBaseT	LANの接続経路を表示しています。
		LAN	
	DHCP	On	DHCPの設定状態を表示します。
		Off	
	IP Display	On	IPアドレス表示の設定状態を表示します。
		Off	
IP Address	–	IPアドレスを表示します。	
MAC Address	–	MACアドレスを表示します。	
Network Wireless	Projector Name	–	ネットワーク上で本機を識別するための個別の名前を表示します。
	Connection Mode	Quick	本機とコンピューターを無線LANで接続するときの接続モードを表示します。 (Quick：かんたんモード、Advanced：マニュアルモード)
		Advanced	
	SSID Display	On	SSID表示の設定状態を表示します。
		Off	
	IP Display	On	IPアドレス表示の設定状態を表示します。
		Off	
	SSID	–	SSIDを表示します。
	IP Address	–	IPアドレスを表示します。
	DHCP	On	DHCPの設定状態を表示します。
		Off	
	MAC Address	–	MACアドレスを表示します。
	Security	No	セキュリティーの設定状態を表示します。
WPA2-PSK			
WPA/WPA2-PSK			
Antenna Level	LEVEL 0-5	Wi-Fiの受信状態を表示します。	

カテゴリー	項目名	状態表示	説明
Maintenance	Operation Time	–	本機の累積使用時間を表示します。
	Laser Op.Time	–	光源モード(設定値)ごとのレーザー稼働時間を表示します。
Version	Serial No.	–	本機のシリアル番号を表示します。
	Main	–	本機のソフトウェアのバージョンを表示します。
	Video2	–	
	Sub	–	
	Sub2	–	
	Sub3	–	
	HDBaseT	–	

まず、下記をご覧になりどのトラブルに該当するかを確認し、参照先で詳細な内容をご覧ください。

### 映像に関するトラブル

<ul style="list-style-type: none"> <li>• 映像が表示されない 投写を開始しない、真っ黒の映像になる、青い映像になる</li> </ul>	☞p.193
<ul style="list-style-type: none"> <li>• 動画が表示されない コンピューターで再生する動画が黒くなり映像が投写されない、コンピューターで動画が再生されない。</li> </ul>	☞p.194
<ul style="list-style-type: none"> <li>• 自動的に投写が消える</li> </ul>	☞p.194
<ul style="list-style-type: none"> <li>• 「この信号は本プロジェクターでは受けられません。」と表示される</li> </ul>	☞p.194
<ul style="list-style-type: none"> <li>• 「映像信号が入力されていません。」と表示される</li> </ul>	☞p.195
<ul style="list-style-type: none"> <li>• ぼやける、ピントが合わない、ゆがむ</li> </ul>	☞p.195
<ul style="list-style-type: none"> <li>• ノイズが入る、乱れる</li> </ul>	☞p.196
<ul style="list-style-type: none"> <li>• 映像が切れる(大きい)、小さい、アスペクト比が合っていない、反転している 映像の一部分しか投写されない、映像の縦横の比率が正しくない、映像の上下左右が反転している</li> </ul>	☞p.196
<ul style="list-style-type: none"> <li>• 色合いが違う 全体が赤紫がかっている、緑色がかっている、モノクロになる、色がくすむ</li> </ul>	☞p.197
<ul style="list-style-type: none"> <li>• 暗い</li> </ul>	☞p.198
<ul style="list-style-type: none"> <li>• 自動補正がうまくできない</li> </ul>	☞p.198

### 投写開始時のトラブル

<ul style="list-style-type: none"> <li>• 電源が入らない</li> </ul>	☞p.199
---	--------

### その他のトラブル

<ul style="list-style-type: none"> <li>• 音が出ない、小さすぎる</li> </ul>	☞p.200
<ul style="list-style-type: none"> <li>• リモコンで操作できない</li> </ul>	☞p.201

<ul style="list-style-type: none"> <li>• 外部モニターに表示されない</li> </ul>	☞p.202
<ul style="list-style-type: none"> <li>• メッセージやメニューの言語を変更したい</li> </ul>	☞p.202
<ul style="list-style-type: none"> <li>• プロジェクターに異常が起きてもメール通知されない</li> </ul>	☞p.202
<ul style="list-style-type: none"> <li>• 「時刻を保持する電池残量が低下しています。」と表示される</li> </ul>	☞p.203
<ul style="list-style-type: none"> <li>• 「電源が正しく切られませんでした。瞬時電圧低下が生じた可能性があります。」と表示される</li> </ul>	☞p.203
<ul style="list-style-type: none"> <li>• 詳細なログやエラーメッセージが表示されない</li> </ul>	☞p.203

## 映像に関するトラブル

### 映像が表示されない

確認	対処法
リモコンまたは操作パネルの【①】ボタンを押しましたか？	【①】ボタンを押して電源を入れます。
インジケーターがすべて消灯していませんか？	電源コードが正しく接続されていない、または電気が供給されていません。 本機に電源コードを正しく接続してください。 または、電気が供給されるようにブレーカーなどを確認してください。
AVミュートの状態になっていませんか？	【AVミュート】ボタンを押してAVミュートを解除します。 ☛「映像と音声を一時的に消す (AVミュート)」 p.109
環境設定メニューの設定で間違っているものはありませんか？	全初期化してみてください。 ☛ [初期化] - [全初期化] p.166
入力映像そのものが真っ黒になっていませんか？ (コンピューター投写時のみ)	スクリーンセーバーなどで入力映像が真っ黒になっていることがあります。
Windows Media Centerを全画面表示にしていますか？ (ネットワーク接続時のみ)	Windows Media Centerを全画面で表示すると、ネットワーク接続で投写できません。縮小画面表示にしてください。
WindowsのDirectX機能を使用するアプリケーションを表示していませんか？ (ネットワーク接続時のみ)	WindowsのDirectX機能を使用するアプリケーションは、正しく表示されない可能性があります。
他の映像表示機器と本機を使用していますか？	解像度が違う映像表示機器があります。[映像]メニューの[EDID]の設定を変更してください。 あらかじめ投写している映像のケーブルを本機から抜いて設定してください。ケーブルを抜いた状態で設定しないと、設定が反映されなかったり、映像が正常に表示されないことがあります。もしその状態になった場合は、ケーブルを抜いてから、EDIDを再設定してください。また、EDIDを設定した後は、本機を再起動してください。 リモコンの【初期値】ボタンで初期値に戻すこともできます。 初期値は[1920x1200/60Hz]です。 ☛ [映像] - [アドバンスト] - [EDID] p.146

## 動画が表示されない

確認	対処法
コンピュータ映像信号が外部と液晶画面の両方に出力されていませんか？ (ノートや液晶一体型タイプのコンピュータ投写時のみ)	コンピュータ側の映像信号を外部のみの出力に切り替えます。コンピュータに添付の取扱説明書、あるいはお使いのコンピュータのメーカーにお問い合わせください。
動画コンテンツが著作権保護されていませんか？	著作権保護された動画コンテンツをコンピュータで再生すると、プロジェクターから投写されないことがあります。詳しくはプレーヤーの取扱説明書をご覧ください。

## 自動的に投写が消える

確認	対処法
[スリープモード]を[オン]にしていませんか？	<p>【①】ボタンを押して電源を入れます。スリープモードを働かせないときは設定を[オフ]にしてください。</p> <p>☛ [拡張設定] - [動作設定] - [スリープモード] <a href="#">p.150</a></p>

## 「EDIDが設定されていません。」と表示される

確認	対処法
EDIDを正しく設定しましたか？	<p>投写している映像のケーブルを本機から抜いて、EDIDを再設定してください。また、EDIDを設定した後は、本機を再起動してください。</p> <p>☛ [映像] - [アドバンスト] - [EDID] <a href="#">p.146</a></p>

## 「この信号は本プロジェクターでは受けられません。」と表示される

確認	対処法
映像信号の解像度やリフレッシュレートが対応するモードですか？ (コンピュータ投写時のみ)	<p>コンピュータから出力されている映像信号の解像度・リフレッシュレートの変更は、コンピュータの取扱説明書などでご確認ください。</p> <p>☛ 「対応解像度一覧」 <a href="#">p.255</a></p>

### 「映像信号が入力されていません。」と表示される

確認	対処法
ケーブル類が正しく接続されていますか？	投写に必要なケーブルが確実に接続されているか確認します。 ケーブルが断線・接触不良を起こしていないか確認します。
接続した入力端子を正しく選択していますか？	【入力検出】ボタンを押して映像を切り替えます。 ☛「入力信号を自動検出して切り替える（入力検出）」p.61
接続されたコンピューターやビデオ機器の電源は入っていますか？	それぞれの機器の電源を入れます。
プロジェクターに映像信号が出力されていますか？ (ノートや液晶一体型タイプのコンピューター投写時のみ)	映像信号がコンピューターの液晶モニターや付属モニターにだけ出力されている場合は、外部にも出力するように切り替えてください。外部に映像信号を出力すると、液晶モニターや付属モニターに映像が出せないモデルもあります。 本機やコンピューターの電源を入れた状態で接続を行うと、コンピューターの映像信号を外部に切り替えるFnキー(ファンクションキー)が働かないことがあります。本機およびコンピューターの電源を入れ直してください。 ☛コンピューターの取扱説明書など

### ぼやける、ピントが合わない、ゆがむ

確認	対処法
ピントは正しく調整されていますか？	映像を投写し始めてから20分以上たっていることを確認し、リモコンの【フォーカス】ボタンを押して、ピントを調整します。 ☛「ピントのズレを補正する」p.37
投写距離は最適ですか？	投写距離の推奨範囲を外れていませんか？ 推奨範囲内で設置してください。 ☛「スクリーンサイズと投写距離」p.239
レンズが結露していませんか？	寒い部屋から急に暖かい部屋に持ち込んだり急激に暖房したときなど、レンズの表面が結露して映像がぼやけることがあります。お使いになる1時間くらい前に使用する部屋に本機を設置するようにします。結露してしまったときは、電源を切ってしばらくそのまま放置してください。

## ノイズが入る、乱れる

確認	対処法
ケーブル類は正しく接続されていますか？	投写に必要なケーブルが確実に接続されているか確認します。 ☛ 「接続する」 p.47
ケーブルを延長していませんか？	ケーブルを延長するとノイズが入ることがあります。
解像度の選択は正しいですか？ (コンピューター投写時のみ)	本機に対応する信号にコンピューターを合わせてください。 ☛ 「対応解像度一覧」 p.255 ☛ コンピューターの取扱説明書など
同期▶・トラッキング▶は正しく調整されていますか？ (コンピューター投写時のみ)	リモコンの【自動調整】ボタンまたは操作パネルの【↵】ボタンを押して、自動調整を行います。自動調整を行っても調整しきれないときは、環境設定メニューから調整することもできます。 ☛ [映像] - [トラッキング]、[同期] p.146
[入力解像度]を[オート]以外に設定していますか？ (2画面投写時のみ)	環境設定メニューの[入力解像度]で設定している解像度と、投写している映像の入力解像度が異なるときは、映像が乱れることがあります。 映像が乱れるときは[入力解像度]を[オート]に設定してください。 ☛ [映像] - [入力解像度] p.146





## 映像が切れる(大きい)、小さい、アスペクトが合っていない、反転している

確認	対処法
[スクリーン設定]を正しく設定していますか？	お使いのスクリーンに合わせて[スクリーン設定]を設定してください。 ☛ 「スクリーン設定」 p.31
アスペクトは正しく設定されていますか？	【アスペクト】ボタンを押して入力信号に合ったアスペクトを選択してください。 ☛ 「投写映像のアスペクト比を切り替える」 p.80
ワイドパネルのコンピューター映像を投写していますか？ (コンピューター投写時のみ)	接続している機器の信号に応じて適切な設定にします。 ☛ [映像] - [入力解像度] p.146
Eズームで拡大したままになっていませんか？	リモコンの【戻る】ボタンを押してEズーム機能を解除します。 ☛ 「映像を部分的に拡大する (Eズーム)」 p.111
[表示倍率]を有効にしていませんか？	環境設定メニューの[表示倍率]を[オフ]にしてください。 ☛ [映像] - [表示倍率] - [表示倍率] p.146





確認	対処法
[ブランキング]で表示範囲を制限していませんか？	環境設定メニューの[ブランキング]を適切な設定にしてください。 ☛ [映像] - [ブランキング] <a href="#">p.146</a>
表示位置は正しく調整されていますか？	(Computer入力端子から入力しているアナログRGB信号の投写時のみ) リモコンの【自動調整】ボタンまたは操作パネルの【↵】ボタンを押して、表示位置を調整します。 表示位置は環境設定メニューからも調整できます。 ☛ [映像] - [表示位置] <a href="#">p.146</a>
デュアルディスプレイの設定をしていませんか？ (コンピューター投写時のみ)	接続しているコンピューターのコントロールパネルの[画面のプロパティ]でデュアルディスプレイの設定をしていると、コンピューター画面の映像が半分くらいしか投写されません。コンピューター画面の映像をすべて投写するときは、デュアルディスプレイの設定を解除します。 ☛ コンピューターのビデオドライバーの取扱説明書
解像度の選択は正しいですか？ (コンピューター投写時のみ)	本機に対応する信号にコンピューターを合わせてください。 ☛ 「対応解像度一覧」 <a href="#">p.255</a> ☛ コンピューターの取扱説明書など
映像の向きは正しいですか？	環境設定メニューの[設置モード]で正しく設定してください。 ☛ 「設置設定」 <a href="#">p.30</a>

## 色合いが違う

確認	対処法
入力信号の設定が接続機器の信号と合っていますか？	接続している機器の信号に応じて適切な設定にします。 ☛ [映像] - [アドバンスト] - [入力信号方式] <a href="#">p.146</a>
映像の明るさは正しく調整されていますか？	環境設定メニューの[明るさ]を調整してください。 ☛ [画質] - [明るさ] <a href="#">p.144</a>
ケーブル類が正しく接続されていますか？	投写に必要なケーブルが確実に接続されているか確認します。 ケーブルが断線・接触不良を起こしていないか確認します。 ☛ 「接続する」 <a href="#">p.47</a>
コントラスト▶▶は正しく調整されていますか？	環境設定メニューの[コントラスト]を調整してください。 ☛ [画質] - [コントラスト] <a href="#">p.144</a>

確認	対処法
適切なカラー調整に設定されていますか？	環境設定メニューの[ガンマ]、[RGBCMY]を調整してください。  [画質] - [アドバンスト] p.144  「画質を調整する」p.82
色の濃さ、色合いは正しく調整されていますか？	環境設定メニューの[色の濃さ]、[色合い]を調整してください。  [画質] - [色の濃さ]、[色合い] p.144
部屋の明るさは適切ですか？	自動補正機能で色合わせを行ったときよりも部屋が暗いときは、投写映像の色合いが正しく表示されないことがあります。部屋の明るさを投写中よりも暗くし、再度自動補正を実施してください。  「スクリーンマッチング」p.100  「カラーキャリブレーション」p.212

## 暗い

確認	対処法
映像の明るさは正しく設定されていますか？	環境設定メニューから[明るさ]や[明るさ設定]の設定を確認してください。  [画質] - [明るさ] p.144  [設定] - [明るさ設定] p.148
コントラスト▶▶は正しく調整されていますか？	環境設定メニューから[コントラスト]を調整してください。  [画質] - [コントラスト] p.144
本機を単体でお使いですか？	以下の項目を暗く設定していないかご確認ください。  [拡張設定] - [マルチプロジェクション] - [スクリーンマッチング] - [明るさ設定] p.150

## 自動補正がうまくできない

確認	対処法
電源をオンにしてから20分以上経過していますか？	プロジェクター本体の温度が安定しないと、自動補正が正しく機能しないことがあります。自動補正機能は、電源オンまたはAVミュート解除から20分後に実行してください。
[レンズタイプ]と使用中のレンズが一致していますか？	以下のレンズをお使いのときは、[レンズタイプ]と使用中のレンズが一致していることを確認してください。異なるレンズを選択しているときは、自動補正が正しく機能しないことがあります。 ELPLS04、ELPLU02、ELPLW04、ELPLM06、ELPLM07  [拡張設定] - [動作設定] - [アドバンスト] - [レンズタイプ] p.150

確認	対処法
内蔵カメラのカバーに汚れはありませんか？	内蔵カメラのカバーに汚れが無いことを確認してください。汚れがある場合は拭いてください。
アナログ入力信号を入力していませんか？	アナログ入力信号を入力しているときは、入力映像の色や明るさが変化し、補正結果が正しく反映されないことがあります。
幾何学歪み補正で映像を補正していませんか？	幾何学歪み補正で補正された映像に対しては自動補正が正しく機能しないことがあります。[幾何学歪み補正]を[オフ]にするか、補正範囲を小さくしてください。 ☛ [設定] - [幾何学歪み補正] p.148
補正環境の明るさは適切ですか？	自動補正を実行中に強いスポット光や外光が入ると、補正環境の明るさが変化し、自動補正が正しく機能しないことがあります。補正環境の明るさが均一になるようにしてください。
ブレンド幅が15～45%になっていますか？	エッジブレンドングでのブレンド幅が15%以下または45%以上のときは、スクリーンマッチングが正しく機能しないことがあります。ブレンド幅を確認してください。 ☛ [拡張設定] - [マルチプロジェクション] - [エッジブレンドング] p.150
「自動調整中にエラーが発生しました。」と表示されましたか？	メッセージに表示されているエラーコードには以下の意味があります。 <ul style="list-style-type: none"> <li>• スクリーンマッチング時： 0101 測定値異常、0102 測定失敗、0103 カメラ切替失敗</li> <li>• カラーマッチング時： 0201 測定値異常、0202 測定失敗、0203 カメラ切替失敗</li> </ul> 詳細はお買い上げの販売店またはお問い合わせ先に記載の連絡先にご相談ください。 ☛ 『お問い合わせ先』

## 投写開始時のトラブル

### 電源が入らない

確認	対処法
リモコンまたは操作パネルの【①】ボタンを押しましたか？	【①】ボタンを押して電源を入れます。
インジケータがすべて消灯していませんか？	電源コードが正しく接続されていない、または電気が供給されていません。 電源コードを抜いて差し直してください。 または、電気が供給されるようにブレーカーなどを確認してください。
電源コードを触ると、インジケータが点いたり消えたりしませんか？	電源コードが接触不良を起こしているか、電源コードが故障している可能性があります。電源コードを差し直してください。それでも直らないときは、ご使用をやめ電源プラグをコンセントから抜き、お買い上げの販売店またはお問い合わせ先に記載の連絡先にご相談ください。 ☛ 『お問い合わせ先』

確認	対処法
[操作ボタンロック]が[全ロック]になっていませんか？	リモコンの【①】ボタンを押します。[操作ボタンロック]を働かせないときは設定を[オフ]にしてください。 ☛「操作ボタンロック」p.121
リモコン受光部の設定は正しいですか？	環境設定メニューの[リモコン受光部]の設定を確認してください。 ☛ [設定] - [リモコン受光部] p.148
ダイレクトパワーオフをした直後に電源コードのプラグを挿し直したかブレーカーをオンにしていますか？	[ダイレクトパワーオン]を[オン]に設定しているときに左記の操作をすると電源が入らないことがあります。【①】ボタンを押して電源を入れます。
リモコンの【ID】スイッチがOnになっていませんか？	OnになっているとIDが一致するプロジェクターだけが操作対象になります。【ID】スイッチをOffにしてください。 ☛「リモコンIDを設定する」p.43

## その他のトラブル

### 音が出ない、小さすぎる

確認	対処法
オーディオケーブルは正しく接続されていますか？	Audio入力端子からケーブルを抜いて差し直してください。
プロジェクターの音量調整が最小になっていませんか？	聞こえる音量に調整してください。 ☛ [設定]-[音量]p.148 ☛「音量を調整する」p.63
コンピューターまたは映像機器の音量調整が最小になっていませんか？	聞こえる音量に調整してください。
AVミュートの状態になっていませんか？	【AVミュート】ボタンを押してAVミュートを解除します。 ☛「映像と音声を一時的に消す（AVミュート）」p.109
オーディオケーブルの仕様は「抵抗なし」となっていますか？	市販のオーディオケーブルを使う場合は「抵抗なし」と表記されているものをお使いください。
HDMIケーブルで接続していますか？	HDMIケーブルで接続していて音が出ないときは、接続先の機器の設定をPCM出力にしてください。
音声入力は正しく選択されていますか？	環境設定メニューの[音声出力設定]の設定を確認してください。 ☛ [拡張設定] - [AV出力設定] - [音声出力設定] p.150

## リモコンで操作できない

確認	対処法
リモコンの発光部を本機のリモコン受光部に向けて操作していますか？	リモコン受光部に向かって操作してください。 ☛ 「リモコンの操作可能範囲」 p.25
本機から離れすぎていませんか？	操作可能距離をご確認ください。 ☛ 「リモコンの操作可能範囲」 p.25
リモコン受光部に直射日光や蛍光灯の強い光が当たっていませんか？	強い光などがリモコン受光部に当たる場所を避けて設置してください。
[リモコン受光部]の設定は正しいですか？	環境設定メニューの[リモコン受光部]の設定を確認してください。 ☛ [設定] - [リモコン受光部] p.148
乾電池が消耗していたり、乾電池の向きを間違えてセットしていませんか？	新しい乾電池を正しい向きにセットします。 ☛ 「リモコンの電池交換」 p.24
リモコンIDはプロジェクターIDと一致していますか？	操作したいプロジェクターのIDとリモコンのIDを一致させてください。IDの設定に関わらずすべてのプロジェクターをリモコンで操作できるようにするには、リモコンの【ID】スイッチをOffにします。 ☛ 「IDの設定」 p.42
[リモコン種類]の設定と使用しているリモコンは一致していますか？	環境設定メニューの[リモコン種類]の設定を確認してください。 ☛ [拡張設定] - [動作設定] - [アドバンスト] - [リモコン種類] p.150
本機のRemote端子にオプションのリモコンケーブルを接続していませんか？	リモコンケーブルが差し込まれていると本機のリモコン受光部が動かなくなります。ワイヤードリモコンケーブルを使用しないときは、ワイヤードリモコンケーブルをRemote端子から取り外してください。
[制御通信]または[Extron XTP]が[オン]になっていませんか？	Remote端子が無効です。オプションのワイヤードリモコンケーブルをお使いになるときは、[制御通信]または[Extron XTP]を[オフ]に設定してください。 ☛ [拡張設定] - [HDBaseT設定] p.150
リモコンボタンロックが設定されていませんか？	リモコンボタンロックが設定されていると、基本操作に必要なボタン以外は無効になります。リモコンの【  】ボタンを長押しして、リモコンボタンロックを解除してください。 ☛ 「リモコンボタンロック」 p.122

## 外部モニターに表示されない

確認	対処法
Computer入力端子、BNC入力端子以外から入力している映像を表示させようとしていませんか？	外部モニターに表示できる映像はComputer入力端子、BNC入力端子からのRGB信号のみです。
2画面で投写していますか？	外部モニターに表示できる映像は、左画面で投写しているComputer入力端子、BNC入力端子からのRGB信号のみです。 ☛ [2種類の映像を同時に投写する (2画面)] p.106
本機がスタンバイ状態ですか？	環境設定メニューの[待機モード]、[AV出力]、[モニター出力]が正しく設定されているか確認してください。 ☛ [拡張設定] - [待機モード]、[AV出力設定] p.150

## メッセージやメニューの言語を変更したい

確認	対処法
言語の設定を変更します。	環境設定メニューの言語で目的の言語を選択してください。 ☛ [拡張設定] - [言語] p.150

## プロジェクターに異常が起きてもメール通知されない

確認	対処法
[待機モード]を[通信オン]に設定していますか？	本機がスタンバイ状態のときもメール通知機能を使うためには、環境設定メニューの[待機モード]を[通信オン]に設定します。また、お使いのネットワーク環境に合わせて[通信ポート]を変更してください。 ☛ [拡張設定] - [待機モード] p.150
本機に電源が供給されていますか？	本機が設置されている地域が停電になっていたり、本機の電源を取っているコンセントのブレーカーが切れていないか確認してください。
環境設定メニューでメール通知機能が正しく設定されていますか？	異常通知のメールは環境設定メニューの[通知]の設定に従って発信されます。正しく設定されているか確認してください。 ☛ [通知メニュー] p.162

**「時刻を保持する電池残量が低下しています。」と表示される**

確認	対処法
時刻を保持する内部電源の残量が低下している可能性があります。	お買い上げの販売店またはお問い合わせ先に記載の連絡先に修理を依頼してください。 ☛ <a href="#">【お問い合わせ先】</a>

**「電源が正しく切られませんでした。瞬時電圧低下が生じた可能性があります。」と表示される**

確認	対処法
ダイレクトシャットダウンが有効になっていたり、瞬時停電などにより電圧が低下したりしましたか？	ステータス情報で詳細なログを確認します。 ☛ 「ステータス表示の見方」 <a href="#">p.184</a>

**詳細なログやエラーメッセージが表示されない**

確認	対処法
瞬時の電圧低下、瞬時停電、電源を切った直後にすぐ電源を入れたときなど、環境によってはエラーや警告を表示できない場合があります。	電源ボタンでオフにするか電源プラグをコンセントから抜いて、10秒以上経過した後に、再度電源をオンにするか電源プラグをコンセントに接続してください。電源が入ったら、ステータス情報を確認してください。

**Webブラウザを使って設定を変更できない**

確認	対処法
接続しているネットワーク機器の電源は入っていますか？	プロジェクターの[待機モード]が[通信オン]のスタンバイ状態のとき、接続しているネットワーク機器の電源が入っていることを確認します。ネットワーク機器の電源を入れた後、プロジェクターを一度起動してください。 ☛ [拡張設定] - [待機モード] <a href="#">p.150</a>

番号を確認して以下のとおり対処してください。問題が解決しない場合は、ネットワーク管理者にお問い合わせいただくか、次に記載の連絡先にお問い合わせください。

☛ 『お問い合わせ先』

Event ID	要因	対処法
0432 0435	ネットワークソフトウェアの起動に失敗しました。	プロジェクターを再起動してください。
0434 0481 0482 0485	ネットワークの通信状態が不安定です。	ネットワークの通信状態を確認して、しばらくしてから再接続してください。
0433	転送された画像を再生できません。	ネットワークソフトウェアを再起動してください。
0484	コンピューターから通信が切断されました。	
0483 04FE	ネットワークソフトウェアが予期せず終了しました。	ネットワークの通信状態を確認して、プロジェクターを再起動してください。
0479 04FF	プロジェクターにシステムエラーが発生しました。	プロジェクターを再起動してください。
0891	同じSSIDのアクセスポイントが見つかりません。	コンピューターやアクセスポイントとプロジェクターを同じSSIDに設定してください。
0892	WPA/WPA2の認証方式が一致しません。	無線LANセキュリティの設定が正しいか確認してください。 ☛ [ネットワーク]メニュー - [無線LAN]メニュー <a href="#">p.158</a>
0893	TKIP/AESの暗号化方式が一致しません。	
0894	不正なアクセスポイントに接続したため通信が切断されました。	ネットワーク管理者に確認して指示に従ってください。
0898	DHCPの取得に失敗しました。	DHCPサーバーが正しく動作しているか確認してください。DHCPを使用しないときは、DHCPの設定をオフにしてください。 ☛ [ネットワーク]メニュー - [無線LAN]メニュー <a href="#">p.158</a> 、[有線LAN]メニュー <a href="#">p.161</a>
0899	その他、接続に関するエラー	プロジェクターまたはネットワークソフトウェアを再起動しても問題が解決しない場合は、次に記載の連絡先にお問い合わせください。 ☛ 『お問い合わせ先』
089A	EAP認証タイプが不一致です。	無線LANセキュリティの設定が正しいか確認してください。また、証明書が適切にインストールされているか確認してください。 ☛ [ネットワーク]メニュー - [無線LAN]メニュー <a href="#">p.158</a>
089B	EAPのサーバー認証が失敗しました。	
089C	EAPのクライアント認証が失敗しました。	

Event ID	要因	対処法
089D	鍵交換が失敗しました。	
0920	時刻を保持する内部電源の残量が低下しています。	お買い上げの販売店またはお問い合わせ先に記載の連絡先に修理を依頼してください。 ☞ <a href="#">「お問い合わせ先」</a>



# メンテナンス

ここでは、メンテナンス方法など、本機を今後も長くお使いいただくための補足的な知識について説明しています。

本機が汚れたり、映像の映りが悪くなったら掃除をしてください。

### 注意

掃除をするときは、電源プラグをコンセントから抜いてください。感電の原因となることがあります。

## 本機の掃除

本機の汚れは柔らかい布で軽くふき取ってください。

汚れがひどいときは、水にひたした布をよく絞ってふき取り、乾いた布で仕上げてください。

### 注意

ワックス、ベンジン、シンナーなど揮発性のものは使わないでください。ケースが変質、変色することがあります。

## レンズの掃除

レンズの汚れは、市販のメガネ拭きなどで軽くふき取ってください。

### 警告

レンズに付着したゴミ・ホコリの除去に可燃性ガスのスプレーを使用しないでください。本機内部が高温になっているため、引火による火災の原因となります。

### 注意

レンズの表面は傷つきやすいので、かたいものでこすったり、たたいたりしないでください。

## エアフィルターの掃除

下記のメッセージが表示されたり、フィルターインジケーターが橙色に点滅するときは、エアフィルターや吸気口の掃除をしてください。

「エアフィルターの清掃時期です。エアフィルターの掃除、または交換をしてください。」

「内部温度が上昇しています。吸排気口付近の障害物を取り除き、エアフィルターの掃除、または交換をしてください。」

「エアフィルターが目詰まりしています。エアフィルターの掃除、または交換をしてください。」

### 注意

- エアフィルターにホコリがたまると、本機内部の温度が上昇して故障や光学部品の早期劣化の原因となります。メッセージが表示されたらすみやかにエアフィルターを掃除してください。
- エアフィルターは水洗いできません。洗剤や溶剤も使わないでください。
- 掃除にブラシを使用するときは、毛先の長い柔らかいものを使用し、軽くなでるように掃除をしてください。強くこするとホコリがエアフィルター内部に入ってしまう取れなくなります。

## エアフィルターの清掃方法

本機は天吊り設置したままでもエアフィルターの交換ができます。

- 1** 本機の電源を切り、「ピッピッ」と終了音が鳴ってから電源コードを外します。
- 2** エアフィルターカバーを外します。  
エアフィルターカバーのタブに指をかけ、タブを押したままカバーを起こして取り外します。

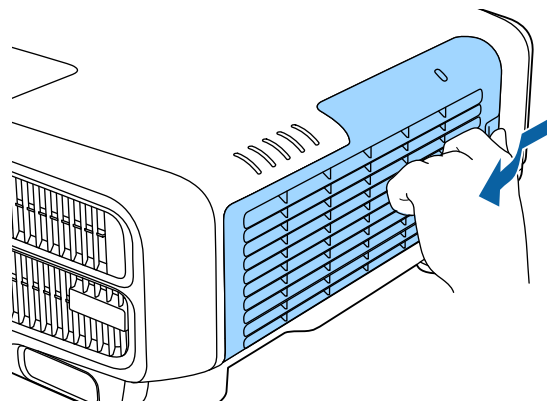

- 3** エアフィルターを取り外します。  
エアフィルターの突起をつまみ、外側にまっすぐ引き出します。

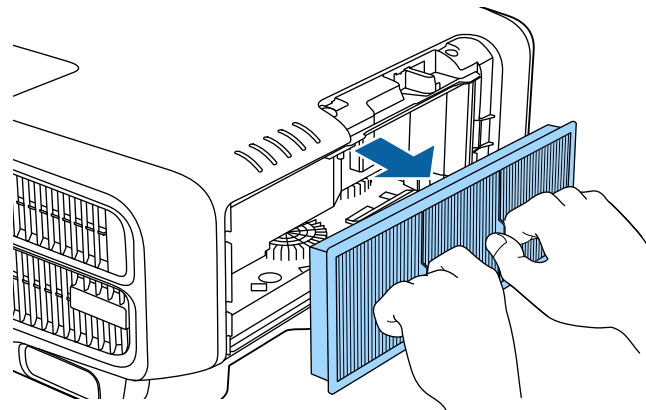

- 4** エアフィルターの表側(取り出し用のツマミのある面)を下にして、4~5回たたいてホコリを落とします。  
持ち替えて、手で持っていた方も同様にたたいてホコリを落とします。

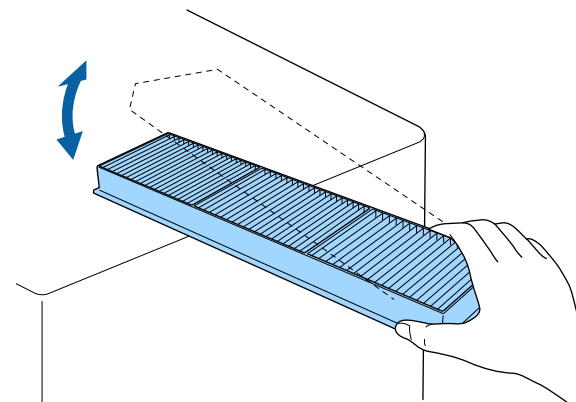

**注意**  
エアフィルターを強くたたきすぎると、変形したり割れたりして使用できなくなります。

- 5** 掃除機でエアフィルターに残ったホコリを表側から吸い取ります。

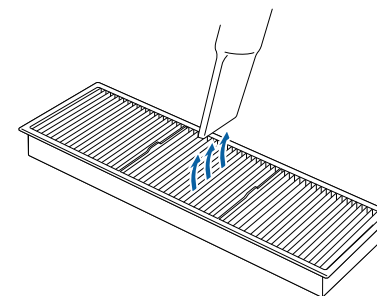

- 6** エアフィルターを取り付けます。  
カチッと音がするまで押し込みます。

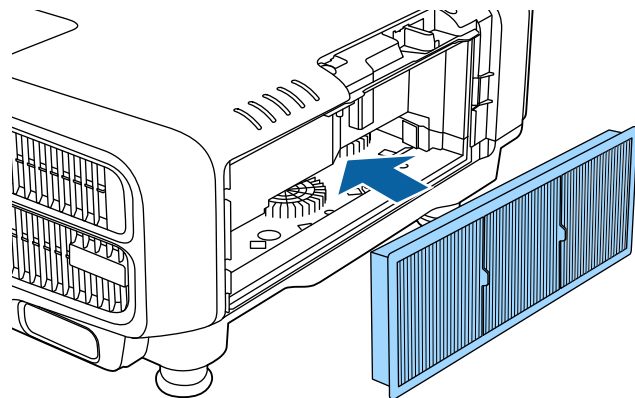

## 7 エアフィルターカバーを取り付けます。

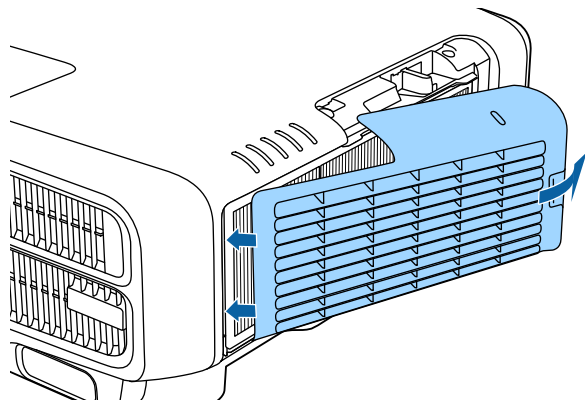

- 掃除をしても頻繁にメッセージが表示される場合は交換時期です。新しいエアフィルターに交換してください。  
☛ 「エアフィルターの交換」 p.210
- エアフィルターの掃除は20,000時間を目安に行ってください。ホコリの多い環境でお使いの場合は、より短い周期で掃除を行うことをお勧めします。
- エアフィルター清掃通知のインジケータやメッセージは、環境設定メニューの[エアフィルター清掃通知]を[オン]に設定しているときに表示されます。  
☛ [拡張設定] - [表示設定] - [エアフィルター清掃通知] p.150

ここではエアフィルターの交換方法について説明します。

## エアフィルターの交換

### エアフィルターの交換時期

エアフィルターの掃除をしても頻繁にメッセージが表示されるときは、エアフィルターを交換してください。

### エアフィルターの交換方法

本機は天吊り設置したままでもエアフィルターの交換ができます。

- 1** 本機の電源を切り、「ピッピッ」と終了音が鳴ってから電源コードを外します。
- 2** エアフィルターカバーを外します。  
エアフィルターカバーのタブに指をかけ、タブを押したままカバーを起こして取り外します。

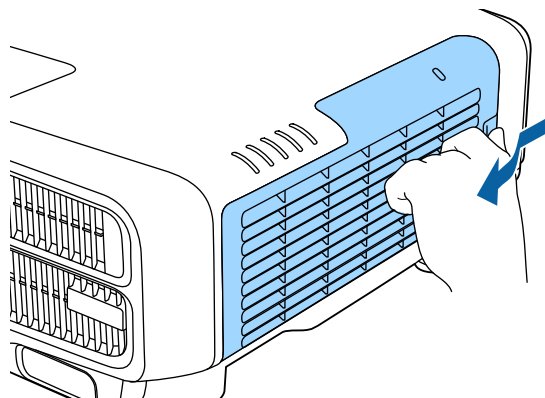

- 3** エアフィルターを取り外します。  
エアフィルターの突起をつまみ、まっすぐに取り出します。

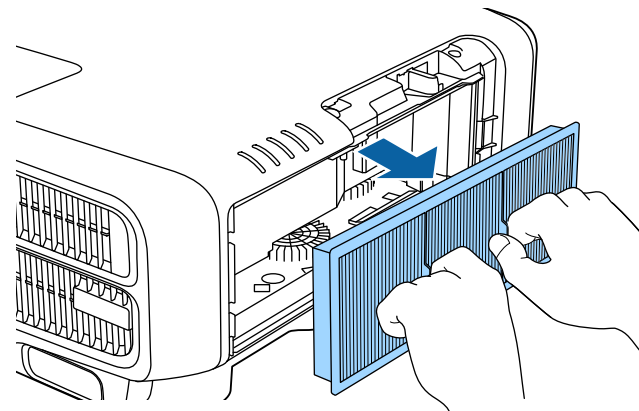

- 4** 新しいエアフィルターを取り付けます。  
カチッと音がするまで押し込みます。

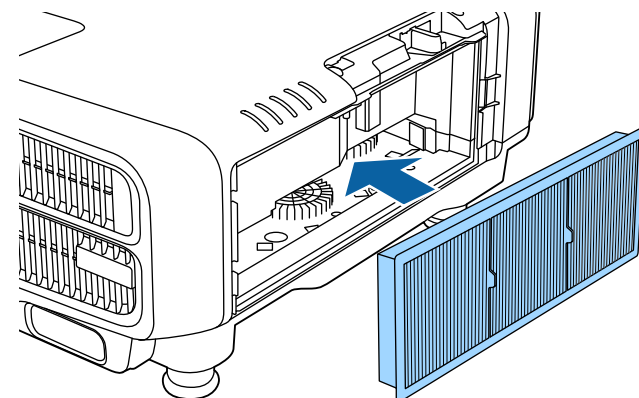

- 5** エアフィルターカバーを取り付けます。

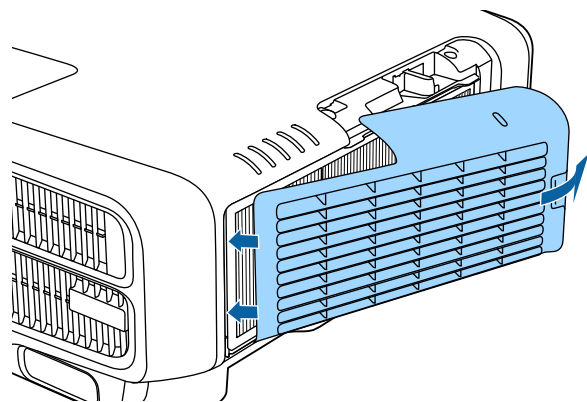

使用済みのエアフィルターは、地域の廃棄ルールに従って廃棄してください。会社等でお使いのときは、会社の廃棄ルールに従ってください。

枠部分の材質：ポリプロピレン

フィルター部分の材質：ポリプロピレン

## カラーキャリブレーション

経時変化による画面全体の色味を、工場出荷時の色味を基準に自動補正します。

### 自動調整機能の動作条件

カラーキャリブレーションの自動調整機能は以下の条件を満たすときに有効です。

- スクリーンの表面にそりやゆがみがなく、平面である
- 拡散型のホワイトマットスクリーンを使用している
- 投写サイズが80インチから200インチである
- 本機が投写面に対して平行に設置されている



- 以下のレンズを使用しているときは、自動調整が機能しません。  
ELPLX02、ELPLX02W、ELPLR04、ELPLL08、ELPLL07
- カラーキャリブレーションは、プロジェクターの電源オンまたはA/Vミュート解除から20分以上たってから行うことをお勧めします。
- 補正の精度を高めるために、映像投写時の部屋の明るさよりも明るさを落として補正することをお勧めします。
- 本体前面の内蔵カメラを使用して自動調整を行います。カメラや投写映像を遮らないでください。
- 自動調整は約1分30秒かかります。
- 自動調整後、ユニフォーミティーとカラーマッチングは初期値に戻ります。
- スケジュール機能を使うと、設定した周期で自動的に画面全体の色味の変化を補正できます。  
☛ 「スケジュール機能」 p.115
- カラーキャリブレーションがうまくいかないときは、以下をご覧ください。  
☛ 「自動補正がうまくできない」 p.198

- 1 投写中に【メニュー】ボタンを押します。
- 2 【拡張設定】から【カラーキャリブレーション】を選択します。
- 3 【自動調整開始】を選択し、【↵】ボタンを押します。

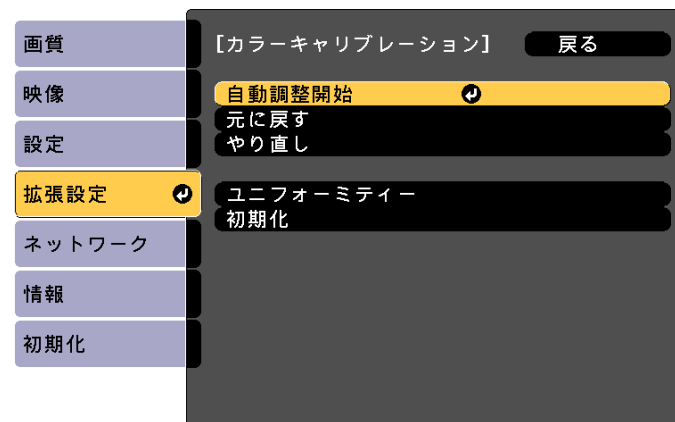

【戻る】:戻る 【◆】:選択 【⏏】:決定 【メニュー】:終了

調整パターンが表示され、補正が開始されます。補正前の投写映像が表示されたら終了です。



- エラーが出た場合は以下をご覧ください。  
☛ 「自動補正がうまくできない」 p.198
- 自動調整開始前の状態に戻すときは【元に戻す】を選択してください。【元に戻す】を選択した後で【やり直し】を選択すると、自動調整後の状態に戻ります。
- 【カラーキャリブレーション】の調整値を初期値に戻すときは、【初期化】を選択してください。

## 液晶アライメント

液晶パネルの画素の色ずれを調整します。水平方向、垂直方向に0.125画素ずつ、それぞれ±3画素の範囲内で調整できます。



- 液晶アライメントで調整後は映像が劣化する場合があります。
- 画面からはみ出した画素分の映像は表示されません。

- 1 投写中に【メニュー】ボタンを押します。
- 2 【拡張設定】から【表示設定】を選択します。
- 3 【液晶アライメント】を選択し、【↵】ボタンを押します。

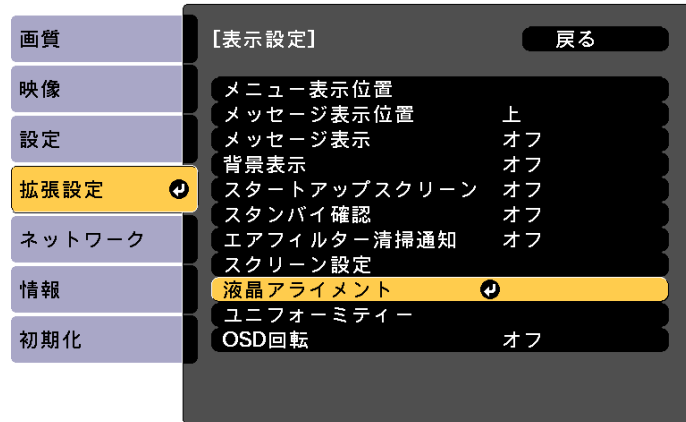

【戻る】:戻る 【↵】:選択 【⏏】:決定 【メニュー】:終了

- 4 【液晶アライメント】を有効にします。

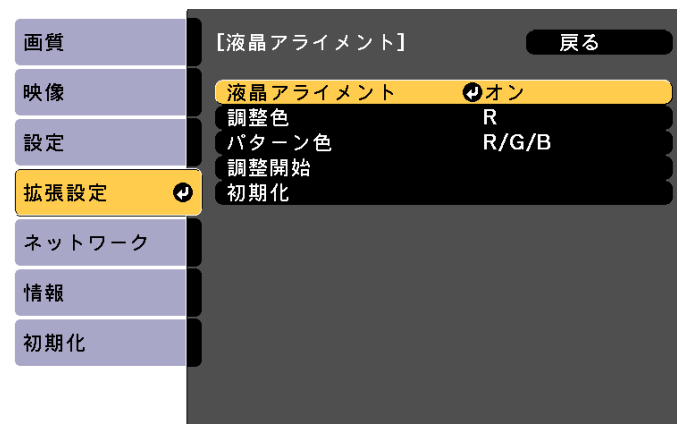

【戻る】:戻る 【↵】:選択 【⏏】:決定 【メニュー】:終了

- (1) 【液晶アライメント】を選択し、【↵】ボタンを押します。
- (2) 【オン】を選択し、【↵】ボタンを押します。
- (3) 【戻る】ボタンを押して前の画面に戻ります。

## 5 調整する色を選びます。

- (1) 【調整色】を選択し、【↵】ボタンを押します。
- (2) 【R】(赤)、【B】(青)のいずれかを選択し、【↵】ボタンを押します。
- (3) 【戻る】ボタンを押して前の画面に戻ります。

## 6 【パターン色】で調整時に表示する格子の色を選びます。

- (1) 【パターン色】を選択し、【↵】ボタンを押します。
- (2) 格子の色をR(赤)、G(緑)、B(青)の組み合わせで選びます。  
 【R/G/B】: R、G、Bの3色で表示します。実際の格子の色は白になります。  
 【R/G】: 【調整色】を【R】にしているときに選択できます。R、Gの2色で表示します。実際の格子の色は黄色になります。  
 【G/B】: 【調整色】を【B】にしているときに選択できます。G、Bの2色で表示します。実際の格子の色はシアンになります。

(3) 【戻る】ボタンを押して前の画面に戻ります。

## 7 【調整開始】を選択し、【↵】ボタンを押します。

はじめに[画面全体をシフトする]を選択して、液晶パネル全体の調整をします。開始確認のメッセージが表示されたら、【↵】ボタンを押して調整を開始します。



調整中は映像がゆがむ場合があります。調整を終了すると、もとに戻ります。

## 8 【▲】【▼】【◀】【▶】ボタンで調整し、【↵】ボタンを押します。

## 9 より詳細な調整を行う場合は、[4隅を調整する]を選択し【↵】ボタンを押して決定します。

## 10 【▲】【▼】【◀】【▶】ボタンで調整し、【↵】ボタンを押して次の調整ポイントへ進みます。

## 11 4隅の調整後、[終了]を選択し、【↵】ボタンを押します。

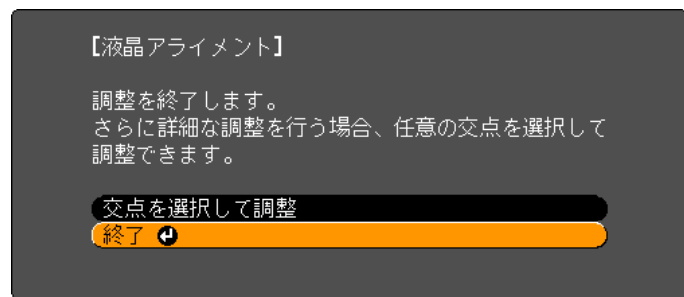

【◆】:選択 【↵】:決定

【メニュー】:終了

4点での調整が不十分の場合は、[交点を選択して調整]を選択して調整を続けます。

## ユニフォーミティー

画面全体の色味を調整します。



ユニフォーミティーを調整後も色味が均一にならない場合があります。

- 1 投写中に【メニュー】ボタンを押します。
- 2 【拡張設定】から【表示設定】を選択します。
- 3 【ユニフォーミティー】を選択し、【↵】ボタンを押します。  
以下の画面が表示されます。

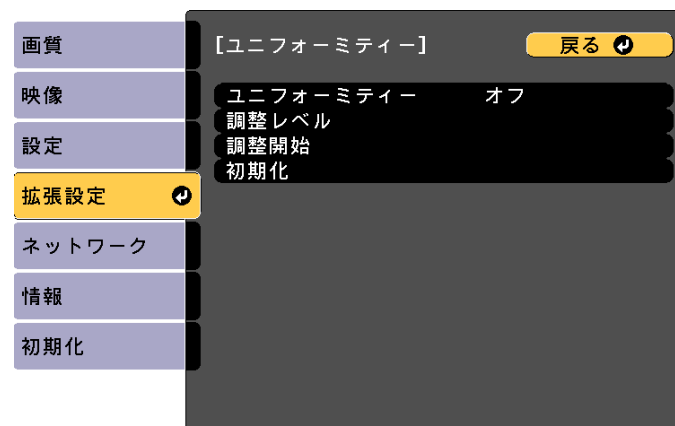

【戻る】/【↵】:戻る 【◆】:選択

【メニュー】:終了

【ユニフォーミティー】：ユニフォーミティーをオン/オフします。

【調整レベル】：白 - グレー - 黒まで8つのレベルがあります。それぞれのレベルに対して調整を行います。

【調整開始】：ユニフォーミティーの調整を開始します。

【初期化】：【ユニフォーミティー】の調整値、設定値をすべて初期値に戻します。



【ユニフォーミティー】を調整中は映像がゆがむ場合があります。調整を終了すると、もとに戻ります。

- 4 【ユニフォーミティー】を選択し、【↵】ボタンを押します。
- 5 【オン】に設定し、【戻る】ボタンを押します。
- 6 【調整レベル】を選択し、【↵】ボタンを押します。
- 7 【◀】【▶】ボタンで調整レベルを設定します。
- 8 【戻る】ボタンを押して前の画面に戻ります。
- 9 【調整開始】を選択し、【↵】ボタンを押します。
- 10 調整する箇所を選択し、【↵】ボタンを押します。  
先に周囲を調整してから、最後に画面全体を調整してください。



- 11 【▲】【▼】ボタンで調整する色を選び、【◀】【▶】ボタンで調整します。  
【◀】ボタンを押すと色味が弱くなります。【▶】ボタンを押すと色味が強くなります。

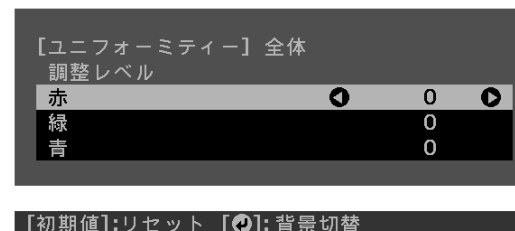

- 12 手順6に戻り、それぞれのレベルで調整を行います。
- 13 調整を終了するには、【メニュー】ボタンを押します。



# 付録

## Epson Projector Managementについて

Epson Projector Managementを使うと、ネットワーク上の複数のエプソンプロジェクターの状態をコンピューターのモニターに表示して確認したり、コンピューターから制御したりできます。

Epson Projector Managementは以下のWebサイトからダウンロードしてください。

<http://www.epson.jp/download/>

## Webブラウザを使って設定を変更する(Epson Web Control)

本機とネットワーク接続したコンピューターやモバイルデバイスのWebブラウザから本機の設定や制御が行えます。この機能を使えば、本機と離れた場所から、設定や制御の操作ができます。また、本機を複数台並べて使用するとき、特定のプロジェクターを操作できます。

Webブラウザは、Internet Explorer9.0以降またはMicrosoft Edgeを使用してください。OS Xをお使いの場合は、Safariを使用してください。



[待機モード]を[通信オン]に設定しておくと、本機がスタンバイ状態(電源OFFの状態)でも、Webブラウザを使った設定や制御ができます。

☞ [拡張設定] - [待機モード] p.150

## Epson Web Control画面を表示する

以下の手順で、Epson Web Control画面を表示します。

お使いの機器とプロジェクターをネットワークに接続できる状態にしておきます。



ご使用のWebブラウザで、プロキシサーバーを使用して接続するように設定されていると、Epson Web Control画面を表示できません。表示したい場合は、プロキシサーバーを使用しないで接続するように設定してください。

### 1 お使いの機器を、接続先のプロジェクターと同じネットワークに接続します。

接続方法は機器によって異なります。お使いの機器に添付の取扱説明書をご確認ください。モバイルデバイスをお使いのときは、Wi-Fiの設定をご確認ください。

**2** お使いの機器でWebブラウザを起動します。

**3** WebブラウザのURL入力欄に、接続先のプロジェクターのアドレスを入力して接続します。

ホーム画面が表示されます。

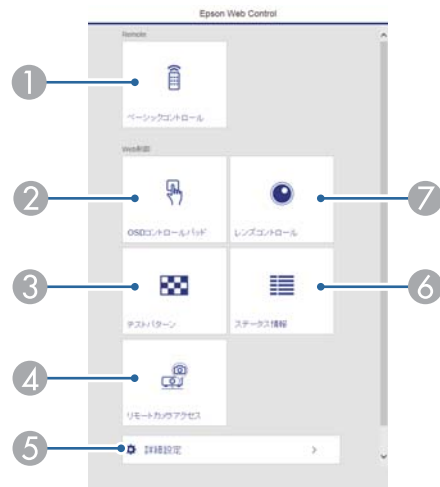

**1** ベーシックコントロール

☛ 「ベーシックコントロール画面」 p.219

**2** OSDコントロールパッド

☛ 「OSDコントロールパッド画面」 p.219

**3** テストパターン

☛ 「テストパターン操作画面」 p.222

**4** リモートカメラアクセス

☛ 「リモートカメラアクセス画面」 p.223

**5** 詳細設定

詳細設定画面に移動します。

**6** ステータス情報

☛ 「ステータス情報画面」 p.223

**7** レンズコントロール

☛ 「レンズコントロール画面」 p.220



• ホーム画面から各機能を実行すると、ユーザ名とパスワードの入力を求められることがあります。

ユーザ名とパスワードは次の2種類あります。

Remote：ユーザ名は「EPSONREMOTE」、デフォルトのパスワードは「guest」

Web制御：ユーザ名は「EPSONWEB」、デフォルトのパスワードは「admin」

• ユーザー名は変更できません。パスワードの変更は、環境設定メニューのネットワークメニューから行ってください。

☛ [ネットワーク]-[基本設定]-[Remoteパスワード]、[Web制御パスワード] p.157

• Web制御機能では、パスワードを無効にしている場合も、ユーザー名の入力が必要です。

• 以下の項目は詳細設定画面からのみ設定できます。

Monitorパスワード(半角英数字で16文字以内)

☛ [ネットワーク]-[基本設定]-[Monitorパスワード] p.157

IPv6設定(手動)

☛ [ネットワーク]-[IPv6設定] p.158、 p.161

HTTPポート追加(Web制御に使用するポート番号で、80(デフォルト)、843、3620、3621、3625、3629、4352、4649、5357、10000、10001、41794以外の番号)

☛ [ネットワーク]-[その他] p.163

## ベーシックコントロール画面

本機の基本操作を行います。

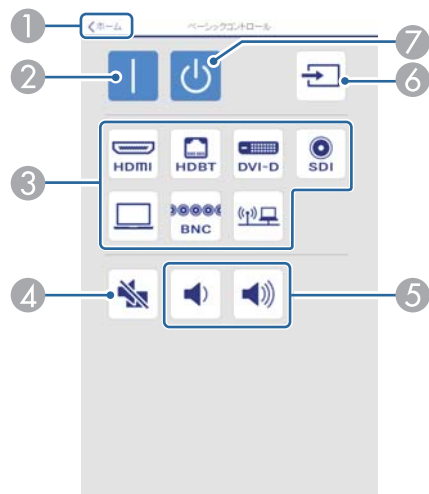

- ① ホーム画面に移動します。
- ② 本機の電源をオンにします。
- ③ 目的の映像に切り替えます。
- ④ 映像と音声を一時的に遮断/解除します。
- ⑤ 音量を調整します。
- ⑥ 入力信号を自動検出します。
- ⑦ 本機の電源をオフにします。

## OSDコントロールパッド画面

本機の環境設定メニューを操作します。

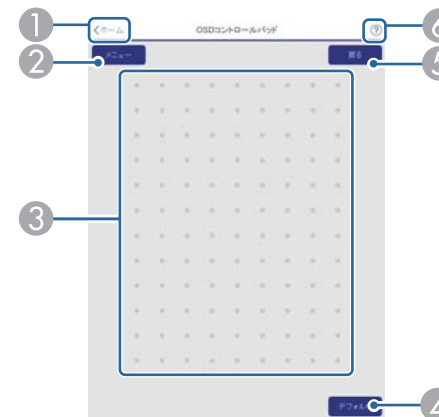

- ① ホーム画面に移動します。
- ② 環境設定メニューを表示/終了します。
- ③ 指やマウスで環境設定メニューを操作します。  
フリックして項目を選択し、タップして決定します。
- ④ 環境設定メニューのガイドに[初期値]：リセットと表示されているときに有効です。調整中の設定値を初期値に戻します。
- ⑤ 環境設定メニューで、一つ上の階層に戻ります。
- ⑥ OSDコントロールパッドの使い方を表示します。



Epson Web Controlで設定できない環境設定メニューの項目は以下の通りです。

- 映像メニュー - EDID、DDCバッファー
- 設定メニュー - ユーザーボタン
- 拡張設定メニュー - 表示設定 - メッセージ表示位置
- 拡張設定メニュー - ユーザーロゴ
- 拡張設定メニュー - 動作設定 - アドバンスト - BNC同期終端、電源電圧監視、レンズタイプ
- 拡張設定メニュー - 動作設定 - レンズキャリブレーション
- 拡張設定メニュー - 言語

各メニューの項目の内容は本機の環境設定メニューと同じです。

☛ 「環境設定メニュー」 p.139

## レンズコントロール画面

本機のレンズを操作します。

### フォーカス/ディストーション操作画面

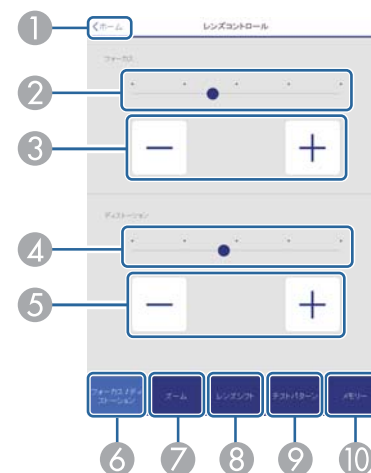

- ① ホーム画面に移動します。
  - ② スライダーを動かしてフォーカスを調整します。
  - ③ ボタンを押してフォーカスを調整します。
  - ④ スライダーを動かして映像のひずみを調整します。\*
  - ⑤ ボタンを押して映像のひずみを調整します。\*
  - ⑥ フォーカス/ディストーション操作画面を表示します。
  - ⑦ ズーム操作画面を表示します。
  - ⑧ レンズシフト操作画面を表示します。
  - ⑨ テストパターン操作画面を表示します。
  - ⑩ メモリー操作画面を表示します。
- ※ ELPLU02には対応していません。

## ズーム操作画面

ELPLX02、ELPLX02W、ELPLR04は対応していません。

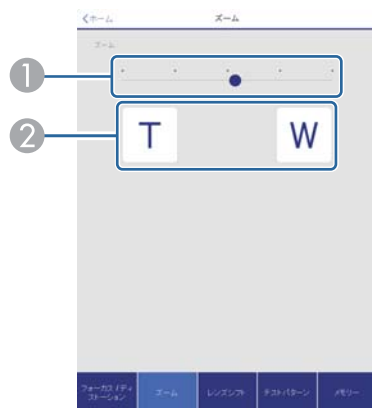

- ① スライダーを動かしてズーム調整をします。
- ② ボタンを押してズーム調整をします。

## レンズシフト操作画面

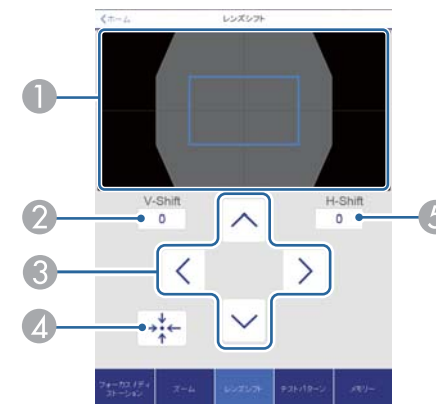

- ① 映像の位置を青色の四角形で表示します。映像の位置を移動すると、移動先に赤色の四角形が表示されます。
- ② 映像の垂直位置を表示します。タップして数値を入力することで、位置を直接指定できます。
- ③ 映像の位置を上下左右に移動します。
- ④ 確認画面でOKボタンを押すと、レンズの位置をホームポジションに移動します。
- ⑤ 映像の水平位置を表示します。タップして数値を入力することで、位置を直接指定できます。

## テストパターン操作画面

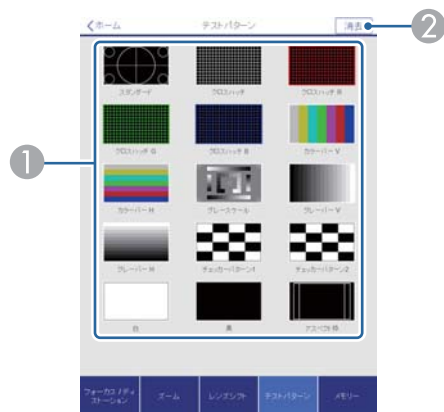

- ① 投写するテストパターンを選択します。
- ② テストパターンの投写を終了します。

## メモリー操作画面

メモリー機能の詳細は以下をご覧ください。

☛ 「メモリー機能」 p.113



- ① メモリーを呼び出します。
- ② メモリーを登録します。
- ③ メモリーを一覧で表示します。
- ④ メモリーを削除します。
- ⑤ メモリーの名称を変更します。

## ステータス情報画面

本機の状態を確認します。表示内容の詳細は以下をご覧ください。

👉 「ステータス表示の見方」 p.184

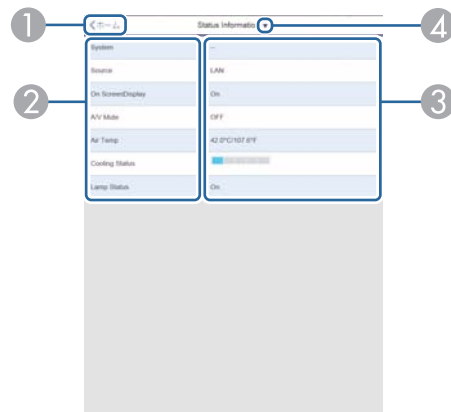

- ① ホーム画面に移動します。
- ② 項目名を表示します。
- ③ 各項目の状態を表示します。
- ④ 次の中からカテゴリーを選択します。

Status Information、Source、Signal Information、Network Wired、Network Wireless、Maintenance、Version、Air Temp Info、Voltage Warning Info

## リモートカメラアクセス画面

投写している映像を撮影します。

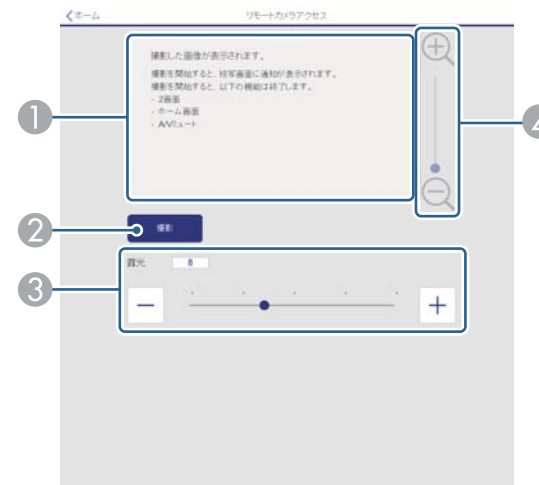

- ① 撮影した画像が表示されます。
- ② [撮影]を押して、投写映像を撮影します。
- ③ 撮影時の露光を調整します。
- ④ 撮影した画像をズームイン・ズームアウトします。

## 遠隔地から投写映像を確認する

違う場所で投写している映像を撮影し、お使いの端末で確認できます。



- [ネットワーク]-[その他]メニューの[セキュアHTTP]が[オン]になっていることを確認してください。
- ELPLX02/ELPLX02Wを装着しているときは使用できません。
- 以下の機能を実行しているときは、リモートカメラアクセス機能は実行できません。
  - 内蔵カメラ使用時(タイリング、スクリーンマッチング、カラーキャリブレーション)
  - レンズキャリブレーション
  - Epson Projector Managementのメッセージ配信機能
- リモートカメラアクセス機能を実行すると、以下の機能は解除されます。
  - 2画面
  - A/Vミュート
  - ホーム画面表示
  - オンスクリーン表示(メッセージを非表示にしているとき)

### 1 [パスワードプロテクト]画面で[リモートカメラアクセス]を[オフ]にします。

☞ 「パスワードプロテクトの設定方法」 p.119

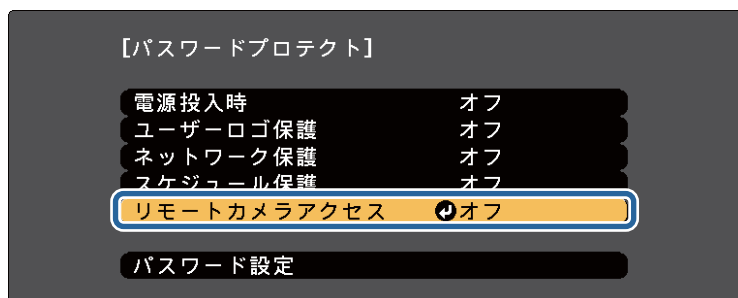

### 2 [ネットワーク]から[リモートカメラアクセス]を選択します。

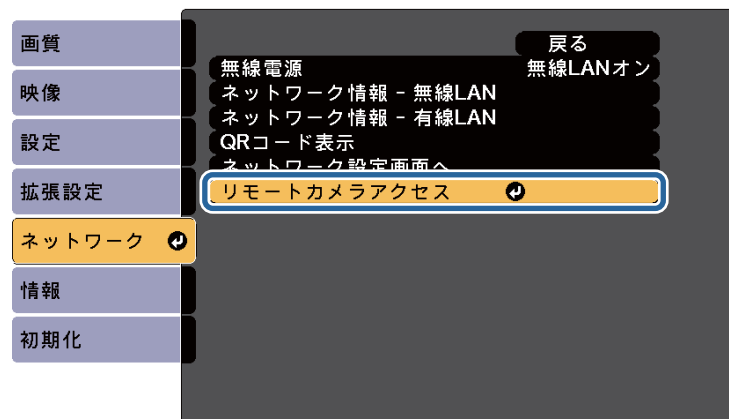

### 3 [パスワード設定]を選択し【↵】ボタンを押します。

半角英数字32文字以内でパスワードを設定します(\* : スペースは使用不可)。

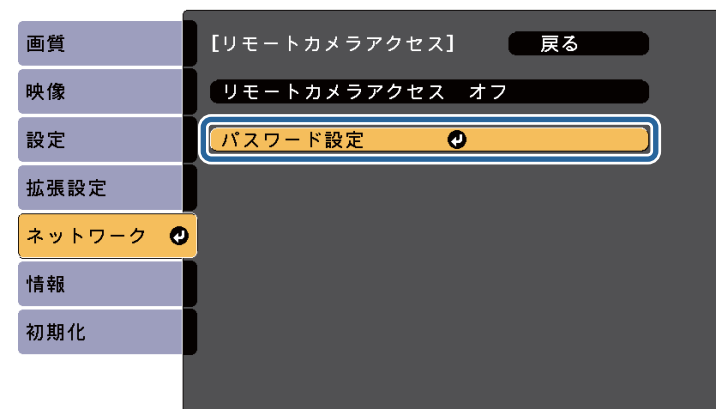

- 4 [リモートカメラアクセス]を[オン]にします。

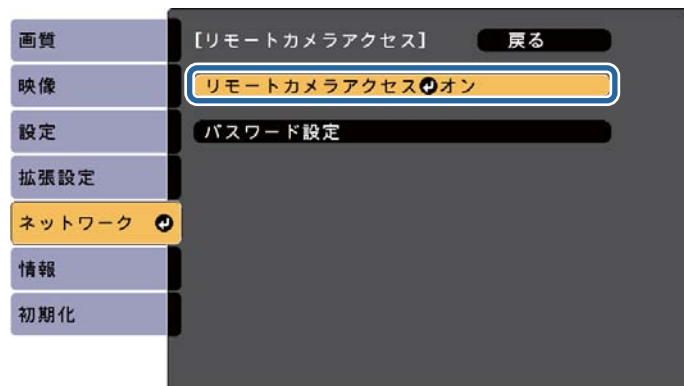

- 5 ネットワークに接続されているコンピューターまたはモバイルデバイスでWebブラウザを起動します。

- 6 ブラウザーのアドレス入力部にプロジェクターのIPアドレスを入力し、Epson Web Control画面に接続します。

- 7 [リモートカメラアクセス]を選択します。

ログイン画面が表示されたら、ユーザー名とパスワードを入力します。(ユーザー名はEPSONWEB、デフォルトのパスワードはadminです。)



- 8 [撮影]を押します。



- 9** パスワード画面が表示されたら、手順3の[リモートカメラアクセス]-[パスワード設定]で設定したパスワードを入力して、[OK]を押します。

投写画面上にメッセージが表示され、撮影が始まります。画像が取得できるまでに約6秒かかります。



- 必要に応じて露光の調整をしてください。調整したら再度撮影して、画像をご確認ください。
- 撮影中は、本機の電源をオフにする以外の操作はできません。
- 警告や注意などのメッセージは撮影されません。

## Webブラウザで証明書を設定する

セキュリティ設定に用いる電子証明書を本機に設定します。



本機への電子証明書のインストールは、ネットワークメニューからも行うことができます。ただし、Webブラウザとプロジェクターメニューの双方から証明書をインストールすると、正しくインストールされないことがあります。

☛ 「無線LANのセキュリティを設定する」 p.132

- 1** 本機に対応した形式の証明書を用意します。
- 2** 本機の電源がオンになっていることを確認します。
- 3** ネットワークに接続されているコンピューターまたはモバイルデバイスでWebブラウザを起動します。

- 4** ブラウザーのアドレス入力部にプロジェクターのIPアドレスを入力し、**Epson Web Control**画面に接続します。

Epson Web Control画面が表示されます。



- 5** [詳細設定]を選択します。



詳細設定画面を表示するには、ログインが必要です。ログイン画面が表示されたら、ユーザー名とパスワードを入力します。(ユーザー名はEPSONWEB、デフォルトのパスワードはadminです。)

- 6** [ネットワーク]から[証明書]を選択します。
- 7** ファイルを選択ボタンをクリックし、証明書ファイルを選択します。
- 8** [パスワード]ボックスにパスワードを入力して[送信]をクリックします。
- 9** 設定が終了したら、[反映]をクリックします。

## メール通知機能で異常を通知する

メール通知機能の設定をしておく、異常/警告状態になったとき、設定したメールアドレスに異常状態が電子メールで通知されます。これにより、離れた場所においても本機の異常を知ることができます。

☛ [ネットワーク]-[通知]-[メール通知機能] p.162



- 送信先(宛先)は最大3つまで登録でき、一括して送ることができます。
  - 本機に致命的な異常が発生し、瞬時に起動停止状態になった場合などは、メール送信できないことがあります。
  - [待機モード]を[通信オン]に設定しておく、本機がスタンバイ状態(電源OFFの状態)でも、制御ができます。
- ☛ [拡張設定] - [待機モード] p.150

## 異常通知メールの見方

メール通知機能をオンに設定していて本機が異常/警告状態になったときには、次のメールが送付されます。

メール差出人：[差出人]で設定したメールアドレス

メールタイトル：EPSON Projector

1行目：異常が生じたプロジェクターのプロジェクター名

2行目：異常が生じたプロジェクターに設定されているIPアドレス

3行目以降：異常の内容

異常の内容は、1行に1つずつ記載されています。メッセージの示す主な内容は以下のとおりです。

- Clean Air Filter(エアフィルター清掃通知)
- Constant brightness expired(明るさ一定モード終了通知)

- Internal error(内部異常)
  - Fan related error(ファン異常)
  - Sensor error(センサー異常)
  - Laser error(レーザー異常/レーザー不点灯)
  - Laser warning(レーザー警告)
  - Retardation Plate Error(位相差板異常)
  - Internal temperature error(内部高温異常/オーバーヒート)
  - High-speed cooling in progress(高温警告)
  - Low Air Flow(エアフィルター風量低下)
  - Low Air Flow Error(フィルター風量低下異常)
  - No-signal(ノーシグナル)  
本機に映像信号が入力されていません。 接続状態や、接続している機器の電源が入っているかを確認してください。
  - Lens shift error(レンズシフト異常)
  - No lens(レンズ未装着異常)
- 異常/警告の対処方法は、以下をご覧ください。
- ☛ 「インジケータの見方」 p.178

## SNMPを使って管理する

環境設定メニューで[SNMP]を[オン]に設定をしておく、異常/警告状態になったとき、設定したコンピューターに異常状態が通知されます。これにより、離れた場所で集中管理している状態でも本機の異常を知ることができます。

☛ [ネットワーク]-[通知]-[SNMP] p.162



- SNMPによる管理は、必ず、ネットワーク管理者などネットワークに詳しい人が行ってください。
- SNMP機能を使って本機を監視するには、コンピューター側にSNMPマネージャプログラムがインストールされている必要があります。
- 本機のSNMPエージェントはバージョン1(SNMPv1)に準拠しています。
- SNMPを使った管理機能は、無線LANのかんたんモードでは使用できません。
- 通知先のIPアドレスは2つまで登録できます。

## ESC/VP21コマンド

ESC/VP21を使うと本機を外部機器から制御できます。

### コマンドリスト

本機に電源オンのコマンドを送信すると、電源が入りウォームアップ状態になります。本機は電源オンの状態になったときにコロン「:」(3Ah)を返信します。

このように本機はコマンドを受け取ると、そのコマンドを実行後「:」を返信し、次のコマンドを受け付けます。

異常終了のときは、エラーメッセージを出力した後に「:」を返信します。

主な内容は以下のとおりです。

項目		コマンド
電源のオン/オフ	オン	PWR ON
	オフ	PWR OFF

項目		コマンド	
信号切り替え	コンピューター	オート	SOURCE 1F
		RGB	SOURCE 11
		コンポーネント	SOURCE 14
	BNC	オート	SOURCE BF
		RGB	SOURCE B1
		コンポーネント	SOURCE B4
	HDMI		SOURCE 30
	LAN		SOURCE 53
	SDI		SOURCE 60
	DVI-D		SOURCE A0
HDBaseT		SOURCE 80	
AVミュート機能のオン/オフ	オン	MUTE ON	
	オフ	MUTE OFF	

各コマンドの最後に、復帰(CR)コード(0Dh)を追加して送信してください。

詳細はお買い上げの販売店またはお問い合わせ先に記載の連絡先にご相談ください。

☛ 『お問い合わせ先』

### ケーブル配線

#### シリアル接続

- コネクタ形状：D-Sub 9pin(オス)

- プロジェクター入力端子名：RS-232C

<プロジェクター側>

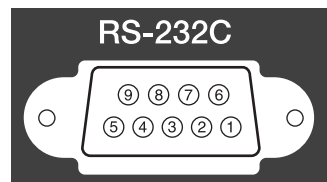

<コンピューター側>

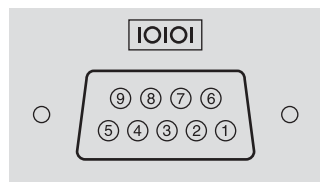

<プロジェクター側>

(PCシリアルケーブル)  
ケーブルタイプ：  
クロスケーブル

<コンピューター側>

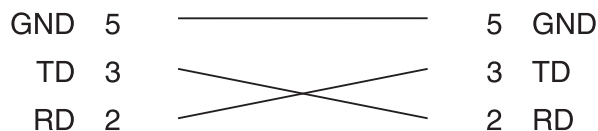

信号名	機能
GND	各信号線の接地
TD	送信データ
RD	受信データ

### 通信プロトコル

- ボーレート基準速度：9600bps
- データ長：8bit
- パリティ：なし
- ストップビット：1bit
- フロー制御：なし

## PJLinkについて

JBMIA(社団法人ビジネス機械・情報システム産業協会)によりネットワーク対応プロジェクターの制御用プロトコルの標準化が進められ、制御用標準プロトコルPJLinkが策定されました。

本機は、JBMIAが策定したPJLink Class2の規格に適合しています。

PJLinkの検索機能で使用するポート番号は4352(UDP)です。

PJLinkを使うにはネットワーク設定が必要です。ネットワーク設定については以下をご覧ください。

☛ 「ネットワークメニュー」 p.155

PJLink Class2で定義されているコマンドのうち、以下の内容を除く全コマンドに対応しており、PJLink 規格適合性検証で適合を確認しています。

URL：<http://pjlink.jbmia.or.jp/>

### • 非対応コマンド

	機能	PJLinkコマンド
ミュート設定	映像ミュート設定	AVMT 11
	音声ミュート設定	AVMT 21

### • 入力端子名称および入力ソース番号の対応表

入力端子名称	入力ソース番号
コンピューター	11
BNC	13
DVI-D	31
HDMI	32
SDI	34

入力端子名称	入力ソース番号
LAN	52
HDBaseT	56

- 「メーカー名問合せ」で表示するメーカー名  
**EPSON**
- 「機種情報問合せ」で表示する機種名  
EPSON L1755U/L1750U  
EPSON L1505UH/L1500UH  
EPSON L1495U/L1490U

## Crestron RoomView®について

Crestron RoomView®はCrestron®社が提供する統合コントロールシステムです。ネットワークで接続された複数の機器を一括して監視・制御できます。

本機はその制御用プロトコルに対応していますので、Crestron RoomView®で構築されたシステム環境下でご利用いただけます。

Crestron RoomView®の詳細は、Crestron®社のWebページを参照してください。(英語のみの表示となります。)

<http://www.crestron.com>

Crestron RoomView®の概要は次のとおりです。

- **Webブラウザーを利用した遠隔操作**  
コンピューターの画面上でリモコンと同様にプロジェクターを操作できます。

### • アプリケーションソフトを利用した監視・制御

Crestron®社が提供するアプリケーションソフトCrestron RoomView® Express/Crestron RoomView® Server Editionでシステム内の機器の監視、ヘルプデスクとの通信、緊急時のメッセージ送信を行えます。詳細は以下をご覧ください。

<http://www.crestron.com/getroomview>

本書では、Webブラウザーを利用してコンピューターの画面上で本機を操作する方法を説明します。



- 文字入力に使用できるのは半角英数字と記号のみです。
- Crestron RoomView®使用中は、以下の機能はご利用になれません。
  - ☛ 「Webブラウザーを使って設定を変更する (Epson Web Control) 」 [p.217](#)  
Epson Projector Managementのメッセージ配信機能
  - [待機モード]を[通信オン]に設定しておく、本機がスタンバイ状態(電源OFFの状態)でも、制御ができます。
    - ☛ [拡張設定]-[待機モード] [p.150](#)

## コンピューターの画面上でプロジェクターを操作する

### 操作画面を表示する

操作の前に以下の点をご確認ください。

- コンピューターとプロジェクターをネットワークに接続できる状態にしておきます。
- [ネットワーク]メニューの[Crestron RoomView]を[オン]に設定してください。
  - ☛ [ネットワーク]-[その他]-[Crestron RoomView] [p.163](#)

- 1 コンピューターでWebブラウザを起動します。
- 2 Webブラウザのアドレス入力部に、プロジェクターのIPアドレスを入力して、キーボードのEnterキーを押します。  
操作画面が表示されます。

操作画面の使い方



- 1 各ボタンをクリックすると、以下の操作を行えます。

ボタン	機能
Power	電源をオン/オフします。
Vol-/Vol+	音量の調整を行います。

ボタン	機能
A/V Mute	映像と音声を一時的に遮断/解除します。 ☛「映像と音声を一時的に消す (A/Vミュート)」 p.109

- 2 クリックした入力ソースの映像に切り替わります。画面に表示されていない入力ソースは(a)、(b)をクリックして上下にスクロールすると表示されます。映像信号が入力されているソースは青色で表示されます。ソース名は任意で変更できます。
- 3 各ボタンをクリックすると、以下の操作を行えます。画面に表示されていないボタンは(c)、(d)をクリックして左右にスクロールすると表示されます。

ボタン	機能
Freeze	映像を一時停止/解除します。 ☛「映像を停止させる (静止)」 p.110
Contrast	映像の明暗の差を調整します。
Brightness	映像の明るさを調整します。
Color	映像の色の濃さを調整します。
Sharpness	映像のシャープ感を調整します。
Zoom	[Z]ボタンをクリックすると、投写サイズを変えずに映像を拡大します。[Q]ボタンをクリックすると、[Z]ボタンで拡大した結果を縮小します。 [▲][▼][◀][▶]ボタンで拡大表示する位置を移動します。 ☛「映像を部分的に拡大する (Eズーム)」 p.111

- 4 [▲][▼][◀][▶]ボタンをクリックするとリモコンの[▲][▼][◀][▶]ボタンと同様の操作を行えます。その他のボタンをクリックすると以下の操作を行えます。

ボタン	機能
OK	リモコンの【↵】ボタンと同じ操作を行えます。 ☛「リモコン」 p.21
Menu	環境設定メニューを表示/終了します。
Auto	Computer入力端子から入力しているアナログRGB信号を投写しているときにクリックすると、トラッキング・同期・表示位置を最適な状態に自動調整します。
Search	映像信号が入力されている入力端子からの映像に切り替えます。 ☛「入力信号を自動検出して切り替える（入力検出）」 p.61
Esc	リモコンの【戻る】ボタンと同じ操作を行えます。 ☛「リモコン」 p.21

⑤ 各タブをクリックすると以下の操作を行えます。

タブ	機能
Contact IT Help	Help Deskウィンドウが表示されます。Crestron RoomView®Expressを利用する管理者に対して、メッセージの送受信を行えます。
Info	現在接続しているプロジェクターの情報を表示します。
Tools	現在接続しているプロジェクターに対して設定の変更を行います。次項を参照してください。

### Tools画面の使い方

操作画面で**Tools**タブをクリックすると以下の画面が表示されます。現在接続しているプロジェクターに対して設定の変更を行えます。

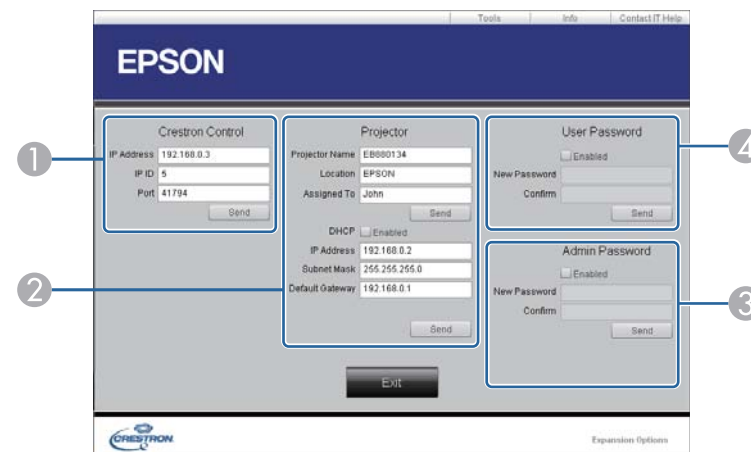

- ① **Crestron Control**  
Crestron®の集中制御コントローラーに対する各設定を行います。
- ② **Projector**  
以下の項目を設定できます。

項目名	機能
<b>Projector Name</b>	現在接続しているプロジェクターを、ネットワーク上で識別するための個別の名前を任意に入力します。(半角英数字15文字以内)
<b>Location</b>	現在接続しているプロジェクターの設置場所名を任意で入力します。(半角英数字記号32文字以内)
<b>Assigned To</b>	プロジェクターの利用者名を任意で入力します。(半角英数字記号32文字以内)
<b>DHCP</b>	DHCPを使用するときは、 <b>Enabled</b> にチェックを入れます。チェックを入れると以降のアドレスの設定はできなくなります。

項目名	機能
<b>IP Address</b>	現在接続しているプロジェクターに割り当てるIPアドレスを入力します。
<b>Subnet Mask</b>	現在接続しているプロジェクターのサブネットマスクを入力します。
<b>Default Gateway</b>	現在接続しているプロジェクターのゲートウェイアドレスを入力します。
<b>Send</b>	<b>Projector</b> で変更した内容を確定するときにクリックします。

### ③ Admin Password

Tools画面を開くときにパスワードの入力を求めるときは、**Enabled**にチェックを入れます。  
以下の項目を設定できます。

項目名	機能
<b>New Password</b>	Tools画面を開くときに入力するパスワードを変更するときは、新しいパスワードを入力します。(半角英数字26文字以内)
<b>Confirm</b>	<b>New Password</b> で入力したパスワードを入力します。一致しないときは、エラーが表示されます。
<b>Send</b>	<b>Admin Password</b> で変更した内容を確定するときにクリックします。

### ④ User Password

コンピューター上で操作画面を開くときにパスワードの入力を求めるときは、**Enabled**にチェックを入れます。  
以下の項目を設定できます。

項目名	機能
<b>New Password</b>	操作画面を開くときに入力するパスワードを変更するときは、新しいパスワードを入力します。(半角英数字26文字以内)
<b>Confirm</b>	<b>New Password</b> で入力したパスワードを入力します。一致しないときは、エラーが表示されます。
<b>Send</b>	<b>User Password</b> で変更した内容を確定するときにクリックします。

## Art-Netについて

Art-NetはTCP/IPプロトコルに基づいたイーサネット通信プロトコルです。

DMXコントローラーやアプリケーションシステムを使って本機を制御できます。

## チャンネル定義

Art-Netで本機を制御するときのチャンネル定義は下記の通りです。

チャンネル	機能	動作	パラメーター	初期値	動作内容	
1	光量調整(Dimming)	0% - 100%	0 - 255	0	映像の明るさを設定します。	
2	シャッター制御	シャッター	開	0 - 63	128	A/Vミュートを有効/無効にします。
		無操作		64 - 191		
		シャッター	閉	192 - 255		
3	ソース切替	無操作		0 - 7	0	指定したソースに切替えます。
		HDMI		8 - 15		
		無操作		16 - 23		
		HDBaseT		24 - 31		
		DVI-D		32 - 39		
		無操作		40 - 47		
		SDI		48 - 55		
		コンピューター		56 - 63		
		無操作		64 - 71		
		BNC		72 - 79		
		LAN		80 - 87		
無操作		88 - 95				

チャンネル	機能	動作		パラメーター	初期値	動作内容	
		無操作		96 - 255			
4	レンズ位置	無操作		0 - 31	0	レンズシフトをホームポジションに移動します。	
		ホームポジション移動		32 - 63			
		無操作		64 - 255			
5	水平レンズシフト	(+)	レンズ調整	移動量大	0 - 31	128	指定した移動量に合わせて水平レンズシフトを実行します。
				移動量中	32 - 63		
				移動量小	64 - 95		
		無操作		96 - 159			
		(-)	レンズ調整	移動量小	160 - 191		
				移動量中	192 - 223		
	移動量大		224 - 255				
6	垂直レンズシフト	(+)	レンズ調整	移動量大	0 - 31	128	指定した移動量に合わせて垂直レンズシフトを実行します。
				移動量中	32 - 63		
				移動量小	64 - 95		
		無操作		96 - 159			
		(-)	レンズ調整	移動量小	160 - 191		
				移動量中	192 - 223		
	移動量大		224 - 255				
7	電動ズーム	(+)	レンズ調整	移動量大	0 - 31	128	指定した移動量に合わせて電動ズームを実行します。
				移動量中	32 - 63		
				移動量小	64 - 95		
		無操作		96 - 159			
		(-)	レンズ調整	移動量小	160 - 191		
				移動量中	192 - 223		

チャンネル	機能	動作	パラメーター	初期値	動作内容	
			移動量大	224 - 255		
8	電動フォーカス	(+)レンズ調整	移動量大	0 - 31	128	指定した移動量に合わせて電動フォーカスを実行します。
			移動量中	32 - 63		
			移動量小	64 - 95		
		無操作		96 - 159		
		(-)レンズ調整	移動量小	160 - 191		
			移動量中	192 - 223		
			移動量大	224 - 255		
9	電動ディストーション	(+)レンズ調整	移動量大	0 - 31	128	指定した移動量に合わせて電動ディストーションを実行します。
			移動量中	32 - 63		
			移動量小	64 - 95		
		無操作		96 - 159		
		(-)レンズ調整	移動量小	160 - 191		
			移動量中	192 - 223		
			移動量大	224 - 255		
10	レンズメモリー呼出	無操作		0 - 15	0	指定したレンズメモリーを呼び出します。
		レンズメモリー1 呼出		16 - 31		
		レンズメモリー2 呼出		32 - 47		
		レンズメモリー3 呼出		48 - 63		
		レンズメモリー4 呼出		64 - 79		
		レンズメモリー5 呼出		80 - 95		
		レンズメモリー6 呼出		96 - 111		
		レンズメモリー7 呼出		112 - 127		
		レンズメモリー8 呼出		128 - 143		

チャンネル	機能	動作	パラメーター	初期値	動作内容
		レンズメモリー9呼出	144 - 159		
		レンズメモリー10呼出	160 - 175		
		無操作	176 - 255		
11	電源制御	電源オフ	0 - 63	128	電源をオン/オフします。
		無操作	64 - 191		
		電源オン	192 - 255		
12	幾何学補正	オフ	0 - 15	255	幾何学補正を実行します。
		タテヨコ(台形補正)	16 - 31		
		Quick Corner	32 - 47		
		ポイント補正	48 - 63		
		曲面投写補正	64 - 79		
		コーナー投写補正	80 - 95		
		幾何学補正メモリー1呼出	96 - 111		幾何学補正メモリーを呼び出します。
		幾何学補正メモリー2呼出	112 - 127		
		幾何学補正メモリー3呼出	128 - 143		
		無操作	144 - 175		
13	ロック	操作不可	0 - 127	0	Art-Netの操作を有効/無効にします。
		操作可能	128 - 255		



Art-Netで本機を制御しながらリモコンや操作パネルで本機を操作すると、DMXコントローラーやアプリケーションソフトの設定と本機の状態が異なる場合があります。すべてのチャンネルの制御を本機に反映するときは、チャンネル13を一度「操作不可」に設定し、再度「操作可能」に設定してください。

下記のオプション・消耗品を用意しています。用途に合わせてお買い求めください。これらのオプション類は2017年8月現在のもので、予告なく変更することがありますので、ご了承ください。

## オプション

### レンズユニット

ELPLX02、ELPLX02W、ELPLU03、ELPLU04、ELPLW05、ELPLW06、ELPLW08、ELPLM10、ELPLM11、ELPLM15、ELPLL08

各レンズの投写距離は、以下を参照してください。

☛ 「スクリーンサイズと投写距離」 p.239

### コンピューターケーブル ELPKC02

(ミニD-Sub 15pin/ミニD-Sub 15pin用1.8m)

### コンピューターケーブル ELPKC09

(ミニD-Sub 15pin/ミニD-Sub 15pin用 3m)

### コンピューターケーブル ELPKC10

(ミニD-Sub 15pin/ミニD-Sub 15pin用 20m)

### ワイヤードリモコンケーブル ELPKC28

(10m、2本セット)

離れたところから確実にリモコンで操作したいときに使います。

### HDBaseTトランスミッター ELPHD01

HDMI信号や制御用信号をLANケーブル1本で長距離伝送するための、トランスミッターです。HDBaseT規格に準拠しています。(HDCP2.2には対応していません。)

### 無線LANユニット ELPAP10

本機とコンピューターを無線で接続して投写するときに使います。

### 書画カメラ ELPDC13、ELPDC21

書籍やOHP原稿、スライドを投写するときなどに使います。

### 低天井用天吊り金具※ ELPMB47

### 高天井用天吊り金具※ ELPMB48

本機を天井に取り付けるときに使います。

※ 天吊り設置には特別な技術が必要となります。お買い求めいただいた販売店またはお問い合わせ先に記載の連絡先にご相談ください。☛ 『お問い合わせ先』

## 消耗品

### エアフィルター ELP AF51

使用済みエアフィルターと交換します。

## EB-L1755U/EB-L1750U/EB-L1505UH/EB-L1500UH/ EB-L1495U/EB-L1490Uの投写距離表

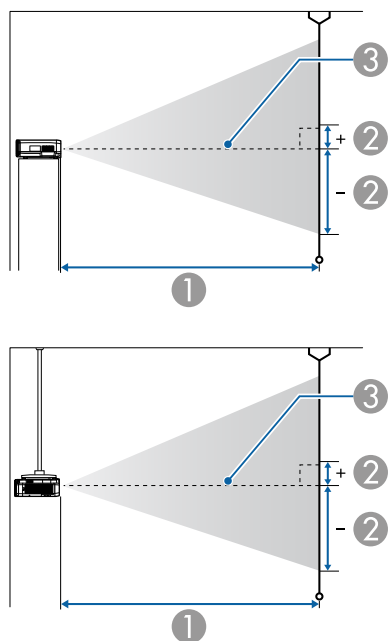

- ① 投写距離
- ② は、レンズ中心から映像下端までの高さです。上下レンズシフトの設定により変わります。
- ③ レンズ中心



500型を超えると細かな文字や画像が鮮明に表示されない場合があります。

## ELPLM15/ELPLM09/ELPLS04

単位：cm

4:3スクリーンサイズ		①	②
		最短(ワイド)～ 最長(テレ)	上下レンズシフト 最下～最上
60型	122x91	226 ~ 370	-101 ~ +9
80型	163x122	304 ~ 497	-134 ~ +12
100型	203x152	383 ~ 623	-168 ~ +15
120型	244x183	461 ~ 749	-201 ~ +18
150型	305x229	578 ~ 938	-252 ~ +23
200型	406x305	773 ~ 1253	-335 ~ +31
250型	508x381	969 ~ 1569	-419 ~ +38
500型	1016x762	1945 ~ 3145	-839 ~ +77
800型	1626x1219	3117 ~ 5037	-1342 ~ +123

単位：cm

16:9スクリーンサイズ		①	②
		最短(ワイド)～ 最長(テレ)	上下レンズシフト 最下～最上
60型	133x75	205 ~ 336	-87 ~ +13
80型	177x100	276 ~ 450	-116 ~ +17
100型	221x125	347 ~ 565	-145 ~ +21
120型	266x149	417 ~ 679	-174 ~ +25
150型	332x187	524 ~ 851	-218 ~ +31
200型	443x249	701 ~ 1137	-291 ~ +42
250型	553x311	879 ~ 1423	-363 ~ +52
500型	1107x623	1765 ~ 2855	-727 ~ +104
800型	1771x996	2829 ~ 4573	-1163 ~ +167

単位：cm

16:10スクリーンサイズ		①	②
		最短(ワイド)～ 最長(テレ)	上下レンズシフト 最下～最上
60型	130x81	199～326	-89～+8
80型	172x108	268～438	-119～+11
100型	215x135	337～549	-148～+14
120型	258x162	406～661	-178～+16
150型	323x202	509～828	-222～+20
200型	431x269	682～1106	-296～+27
250型	538x337	855～1385	-370～+34
500型	1077x673	1717～2777	-741～+68
800型	1723x1077	2753～4449	-1185～+108
1000型	2154x1346	3443～5563	-1482～+135

単位：cm

16:9スクリーンサイズ		①	②
		最短(ワイド)	上下レンズシフト 最下～最上
98型	217x122	74	0～+34
100型	221x125	76	0～+35
120型	266x149	92	0～+42
150型	332x187	116	0～+52
200型	443x249	155	0～+69
300型	664x374	235	0～+104
500型	1107x623	394	0～+173
800型	1771x996	632	0～+277

単位：cm

## ELPLX02/ELPLX02W

単位：cm

4:3スクリーンサイズ		①	②
		最短(ワイド)	上下レンズシフト 最下～最上
89型	181x136	74	-7～+27
100型	203x152	84	-8～+30
120型	244x183	102	-9～+37
150型	305x229	128	-11～+46
200型	406x305	172	-15～+61
300型	610x457	259	-23～+91
500型	1016x762	434	-38～+152
800型	1626x1219	696	-61～+244

16:10スクリーンサイズ		①	②
		最短(ワイド)	上下レンズシフト 最下～最上
100型	215x135	74	-7～+27
120型	258x162	89	-8～+32
150型	323x202	112	-10～+40
200型	431x269	151	-13～+54
300型	646x404	228	-20～+81
500型	1007x673	383	-34～+135
800型	1723x1077	615	-54～+215
1000型	2154x1346	769	-67～+269

## ELPLU03

単位：cm

4:3スクリーンサイズ		①	②
		最短(ワイド)～ 最長(テレ)	上下レンズシフト 最下～最上
80型	163x122	91 ~ 111	-90 ~ -32
100型	203x152	115 ~ 139	-113 ~ -40
120型	244x183	139 ~ 168	-135 ~ -47
150型	305x229	175 ~ 211	-169 ~ -59
200型	406x305	234 ~ 282	-226 ~ -79
250型	508x381	293 ~ 353	-282 ~ -99
500型	1016x762	590 ~ 709	-564 ~ -198
800型	1626x1219	964 ~ 1137	-903 ~ -316

単位：cm

16:9スクリーンサイズ		①	②
		最短(ワイド)～ 最長(テレ)	上下レンズシフト 最下～最上
80型	177x100	83 ~ 100	-76 ~ -23
100型	221x125	104 ~ 126	-96 ~ -29
120型	266x149	126 ~ 152	-115 ~ -35
150型	332x187	158 ~ 191	-143 ~ -43
200型	443x249	212 ~ 256	-191 ~ -58
250型	553x311	266 ~ 320	-239 ~ -72
500型	1107x623	535 ~ 644	-478 ~ -145
800型	1771x996	859 ~ 1032	-764 ~ -232

単位：cm

16:10スクリーンサイズ		①	②
		最短(ワイド)～ 最長(テレ)	上下レンズシフト 最下～最上
80型	172x108	80 ~ 97	-80 ~ -28
100型	215x135	101 ~ 123	-100 ~ -35
110型	237x148	112 ~ 135	-110 ~ -38
120型	258x162	122 ~ 148	-120 ~ -42
150型	323x202	154 ~ 186	-150 ~ -52
200型	431x269	206 ~ 249	-199 ~ -70
250型	538x337	259 ~ 312	-249 ~ -87
400型	862x539	416 ~ 500	-399 ~ -140
500型	1077x673	521 ~ 626	-499 ~ -175
800型	1723x1077	836 ~ 1004	-798 ~ -279
1000型	2154x1346	1045 ~ 1256	-997 ~ -349

## ELPLU04/ELPLU02

単位：cm

4:3スクリーンサイズ		①	②
		最短(ワイド)～ 最長(テレ)	上下レンズシフト 最下～最上
60型	122x91	91 ~ 110	-101 ~ +9
80型	163x122	123 ~ 149	-134 ~ +12
100型	203x152	155 ~ 188	-168 ~ +15
120型	244x183	187 ~ 226	-201 ~ +18
150型	305x229	236 ~ 284	-252 ~ +23
200型	406x305	316 ~ 381	-335 ~ +31
250型	508x381	396 ~ 478	-419 ~ +38

4:3スクリーンサイズ		①	②
		最短(ワイド)～ 最長(テレ)	上下レンズシフト 最下～最上
500型	1016x762	798 ~ 961	-839 ~ +77
800型	1626x1219	1281 ~ 1541	-1342 ~ +123

単位：cm

16:9スクリーンサイズ		①	②
		最短(ワイド)～ 最長(テレ)	上下レンズシフト 最下～最上
60型	133x75	82 ~ 100	-87 ~ +13
80型	177x100	111 ~ 135	-116 ~ +17
100型	221x125	140 ~ 170	-145 ~ +21
120型	266x149	170 ~ 205	-174 ~ +25
150型	332x187	213 ~ 258	-218 ~ +31
200型	443x249	286 ~ 346	-291 ~ +42
250型	553x311	359 ~ 433	-363 ~ +52
500型	1107x623	724 ~ 872	-727 ~ +104
800型	1171x996	1162 ~ 1399	-1163 ~ +167

単位：cm

16:10スクリーンサイズ		①	②
		最短(ワイド)～ 最長(テレ)	上下レンズシフト 最下～最上
60型	130x81	80 ~ 97	-89 ~ +8
80型	172x108	108 ~ 131	-119 ~ +11
100型	215x135	136 ~ 165	-148 ~ +14
120型	258x162	165 ~ 199	-178 ~ +16
150型	323x202	207 ~ 251	-222 ~ +20

16:10スクリーンサイズ		①	②
		最短(ワイド)～ 最長(テレ)	上下レンズシフト 最下～最上
200型	431x269	278 ~ 336	-296 ~ +27
250型	538x337	349 ~ 421	-370 ~ +34
500型	1077x673	704 ~ 848	-741 ~ +68
800型	1723x1077	1131 ~ 1361	-1185 ~ +108
1000型	2154x1346	1415 ~ 1702	-1482 ~ +135

## ELPLW05

単位：cm

4:3スクリーンサイズ		①	②
		最短(ワイド)～ 最長(テレ)	上下レンズシフト 最下～最上
60型	122x91	108 ~ 154	-68 ~ -24
80型	163x122	147 ~ 207	-90 ~ -32
100型	203x152	185 ~ 260	-113 ~ -40
120型	244x183	224 ~ 313	-135 ~ -47
150型	305x229	282 ~ 393	-169 ~ -59
200型	406x305	378 ~ 526	-226 ~ -79
250型	508x381	475 ~ 659	-282 ~ -99
500型	1016x762	957 ~ 1324	-564 ~ -198
800型	1626x1219	1536 ~ 2123	-903 ~ -316

単位：cm

16:9スクリーンサイズ		①	②
		最短(ワイド)～ 最長(テレ)	上下レンズシフト 最下～最上
60型	133x75	97 ~ 139	-57 ~ -17
80型	177x100	132 ~ 187	-76 ~ -23
100型	221x125	167 ~ 236	-96 ~ -29
120型	266x149	202 ~ 284	-115 ~ -35
150型	332x187	255 ~ 357	-143 ~ -43
200型	443x249	343 ~ 477	-191 ~ -58
250型	553x311	430 ~ 598	-239 ~ -72
500型	1107x623	868 ~ 1202	-478 ~ -145
800型	1171x996	1394 ~ 1927	-764 ~ -232

単位：cm

16:10スクリーンサイズ		①	②
		最短(ワイド)～ 最長(テレ)	上下レンズシフト 最下～最上
60型	130x81	94 ~ 135	-60 ~ -21
80型	172x108	129 ~ 182	-80 ~ -28
100型	215x135	163 ~ 229	-100 ~ -35
120型	258x162	197 ~ 276	-120 ~ -42
150型	323x202	248 ~ 347	-150 ~ -52
200型	431x269	333 ~ 464	-199 ~ -70
250型	538x337	418 ~ 582	-249 ~ -87
400型	862x539	674 ~ 934	-399 ~ -140
500型	1077x673	844 ~ 1169	-499 ~ -175
800型	1723x1077	1356 ~ 1874	-798 ~ -279

16:10スクリーンサイズ		①	②
		最短(ワイド)～ 最長(テレ)	上下レンズシフト 最下～最上
1000型	2154x1346	1697 ~ 2344	-997 ~ -349

## ELPLW06/ELPLW04

単位：cm

4:3スクリーンサイズ		①	②
		最短(ワイド)～ 最長(テレ)	上下レンズシフト 最下～最上
60型	122x91	170 ~ 234	-101 ~ +9
80型	163x122	229 ~ 315	-134 ~ +12
100型	203x152	288 ~ 395	-168 ~ +15
120型	244x183	348 ~ 475	-201 ~ +18
150型	305x229	436 ~ 596	-252 ~ +23
200型	406x305	584 ~ 797	-335 ~ +31
250型	508x381	732 ~ 998	-419 ~ +38
500型	1016x762	1472 ~ 2003	-839 ~ +77
800型	1626x1219	2360 ~ 3209	-1342 ~ +123

単位：cm

16:9スクリーンサイズ		①	②
		最短(ワイド)～ 最長(テレ)	上下レンズシフト 最下～最上
60型	133x75	154 ~ 212	-87 ~ +13
80型	177x100	207 ~ 285	-116 ~ +17
100型	221x125	261 ~ 358	-145 ~ +21
120型	266x149	315 ~ 431	-174 ~ +25

16:9スクリーンサイズ		①	②
		最短(ワイド)～ 最長(テレ)	上下レンズシフト 最下～最上
150型	332x187	395～540	-218～+31
200型	443x249	530～723	-291～+42
250型	553x311	664～905	-363～+52
500型	1107x623	1336～1818	-727～+104
800型	1171x996	2142～2913	-1163～+167

単位：cm

16:10スクリーンサイズ		①	②
		最短(ワイド)～ 最長(テレ)	上下レンズシフト 最下～最上
60型	130x81	149～206	-89～+8
80型	172x108	202～277	-119～+11
100型	215x135	254～348	-148～+14
120型	258x162	306～419	-178～+16
150型	323x202	385～526	-222～+20
200型	431x269	515～703	-296～+27
250型	538x337	646～881	-370～+34
500型	1077x673	1299～1769	-741～+68
800型	1723x1077	2084～2834	-1185～+108
1000型	2154x1346	2606～3544	-1482～+135

## ELPLW08

単位：cm

4:3スクリーンサイズ		①	②
		最短(ワイド)～ 最長(テレ)	上下レンズシフト 最下～最上
60型	122x91	124～174	-101～+9
80型	163x122	166～234	-134～+12
100型	203x152	209～294	-168～+15
120型	244x183	251～354	-201～+18
150型	305x229	315～444	-252～+23
200型	406x305	422～594	-335～+31
300型	610x457	635～893	-503～+46
500型	1016x762	1060～1491	-839～+77
800型	1626x1219	1699～2389	-1342～+123

単位：cm

16:9スクリーンサイズ		①	②
		最短(ワイド)～ 最長(テレ)	上下レンズシフト 最下～最上
60型	133x75	112～158	-87～+13
80型	177x100	151～212	-116～+17
100型	221x125	189～267	-145～+21
120型	266x149	228～321	-174～+25
150型	332x187	286～403	-218～+31
200型	443x249	383～538	-291～+42
300型	664x374	576～810	-436～+63
500型	1107x623	962～1354	-727～+104
800型	1771x996	1542～2169	-1163～+167

単位：cm

16:10スクリーンサイズ		①	②
		最短(ワイド)～ 最長(テレ)	上下レンズシフト 最下～最上
60型	129x81	109 ~ 154	-89 ~ +8
80型	172x108	146 ~ 206	-119 ~ +11
100型	215x135	184 ~ 259	-148 ~ +14
120型	258x162	222 ~ 312	-178 ~ +16
150型	323x202	278 ~ 391	-222 ~ +20
200型	431x269	372 ~ 524	-296 ~ +27
300型	646x404	560 ~ 788	-444 ~ +41
500型	1077x673	936 ~ 1317	-741 ~ +68
800型	1723x1077	1500 ~ 2110	-1185 ~ +108
1000型	2154x1346	1876 ~ 2639	-1482 ~ +135

4:3スクリーンサイズ		①	②
		最短(ワイド)～ 最長(テレ)	上下レンズシフト 最下～最上
800型	1626x1219	4810 ~ 7322	-1342 ~ +123

単位：cm

16:9スクリーンサイズ		①	②
		最短(ワイド)～ 最長(テレ)	上下レンズシフト 最下～最上
60型	133x75	315 ~ 486	-87 ~ +13
80型	177x100	425 ~ 653	-116 ~ +17
100型	221x125	534 ~ 819	-145 ~ +21
120型	266x149	664 ~ 986	-174 ~ +25
150型	332x187	808 ~ 1236	-218 ~ +31
200型	443x249	1082 ~ 1652	-291 ~ +42
250型	553x311	1355 ~ 2068	-363 ~ +52
500型	1107x623	2724 ~ 4149	-727 ~ +104
800型	1771x996	4366 ~ 6646	-1163 ~ +167

## ELPLM10/ELPLM06

単位：cm

4:3スクリーンサイズ		①	②
		最短(ワイド)～ 最長(テレ)	上下レンズシフト 最下～最上
60型	122x91	349 ~ 537	-101 ~ +9
80型	163x122	469 ~ 720	-134 ~ +12
100型	203x152	590 ~ 904	-168 ~ +15
120型	244x183	710 ~ 1087	-201 ~ +18
150型	305x229	891 ~ 1362	-252 ~ +23
200型	406x305	1193 ~ 1821	-335 ~ +31
250型	508x381	1494 ~ 2279	-419 ~ +38
500型	1016x762	3002 ~ 4571	-839 ~ +77

単位：cm

16:10スクリーンサイズ		①	②
		最短(ワイド)～ 最長(テレ)	上下レンズシフト 最下～最上
60型	130x81	306 ~ 473	-89 ~ +8
80型	172x108	413 ~ 635	-119 ~ +11
100型	215x135	519 ~ 797	-148 ~ +14
120型	258x162	626 ~ 959	-178 ~ +16
150型	323x202	786 ~ 1202	-222 ~ +20
200型	431x269	1052 ~ 1607	-296 ~ +27

16:10スクリーンサイズ		①	②
		最短(ワイド)~ 最長(テレ)	上下レンズシフト 最下~最上
250型	538x337	1318 ~ 2012	-370 ~ +34
500型	1077x673	2650 ~ 4036	-741 ~ +68
800型	1723x1077	4248 ~ 6466	-1185 ~ +108
1000型	2154x1346	5313 ~ 8086	-1482 ~ +135

16:9スクリーンサイズ		①	②
		最短(ワイド)~ 最長(テレ)	上下レンズシフト 最下~最上
80型	177x100	618 ~ 949	-116 ~ +17
100型	221x125	779 ~ 1192	-145 ~ +21
120型	266x149	939 ~ 1436	-174 ~ +25
150型	332x187	1180 ~ 1800	-218 ~ +31
200型	443x249	1581 ~ 2408	-291 ~ +42
250型	553x311	1983 ~ 3016	-363 ~ +52
500型	1107x623	3989 ~ 6056	-727 ~ +104
800型	1771x996	6397 ~ 9704	-1163 ~ +167

## ELPLM11/ELPLM07

単位：cm

4:3スクリーンサイズ		①	②
		最短(ワイド)~ 最長(テレ)	上下レンズシフト 最下~最上
60型	122x91	507 ~ 780	-101 ~ +9
80型	163x122	683 ~ 1048	-134 ~ +12
100型	203x152	860 ~ 1316	-168 ~ +15
120型	244x183	1037 ~ 1584	-201 ~ +18
150型	305x229	1302 ~ 1985	-252 ~ +23
200型	406x305	1744 ~ 2655	-335 ~ +31
250型	508x381	2186 ~ 3325	-419 ~ +38
500型	1016x762	4396 ~ 6673	-839 ~ +77
800型	1626x1219	7048 ~ 10691	-1342 ~ +123

単位：cm

16:10スクリーンサイズ		①	②
		最短(ワイド)~ 最長(テレ)	上下レンズシフト 最下~最上
60型	130x81	445 ~ 686	-89 ~ +8
80型	172x108	601 ~ 923	-119 ~ +11
100型	215x135	757 ~ 1160	-148 ~ +14
120型	258x162	913 ~ 1396	-178 ~ +16
150型	323x202	1147 ~ 1751	-222 ~ +20
200型	431x269	1538 ~ 2343	-296 ~ +27
250型	538x337	1928 ~ 2934	-370 ~ +34
500型	1077x673	3881 ~ 5892	-741 ~ +68
800型	1723x1077	6223 ~ 9441	-1185 ~ +108
1000型	2154x1346	7785 ~ 11807	-1482 ~ +135

単位：cm

16:9スクリーンサイズ		①	②
		最短(ワイド)~ 最長(テレ)	上下レンズシフト 最下~最上
60型	133x75	458 ~ 706	-87 ~ +13

## ELPLL08/ELPLL07

単位：cm

4:3スクリーンサイズ		①	②
		最短(ワイド)～ 最長(テレ)	上下レンズシフト 最下～最上
60型	122x91	756 ~ 1069	-101 ~ +9
80型	163x122	1019 ~ 1436	-134 ~ +12
100型	203x152	1281 ~ 1803	-168 ~ +15
120型	244x183	1544 ~ 2170	-201 ~ +18
150型	305x229	1937 ~ 2720	-252 ~ +23
200型	406x305	2594 ~ 3637	-335 ~ +31
250型	508x381	3250 ~ 4555	-419 ~ +38
500型	1016x762	6351 ~ 9141	-839 ~ +77
800型	1626x1219	10469 ~ 14645	-1342 ~ +123

単位：cm

16:9スクリーンサイズ		①	②
		最短(ワイド)～ 最長(テレ)	上下レンズシフト 最下～最上
60型	133x75	683 ~ 968	-87 ~ +13
80型	177x100	922 ~ 1301	-116 ~ +17
100型	221x125	1160 ~ 1634	-145 ~ +21
120型	266x149	1398 ~ 1967	-174 ~ +25
150型	332x187	1756 ~ 2467	-218 ~ +31
200型	443x249	2352 ~ 3300	-291 ~ +42
250型	553x311	2948 ~ 4132	-363 ~ +52
500型	1107x623	5927 ~ 8296	-727 ~ +104
800型	1771x996	9502 ~ 13293	-1163 ~ +167

単位：cm

16:10スクリーンサイズ		①	②
		最短(ワイド)～ 最長(テレ)	上下レンズシフト 最下～最上
60型	130x81	664 ~ 941	-89 ~ +8
80型	172x108	896 ~ 1265	-119 ~ +11
100型	215x135	1128 ~ 1589	-148 ~ +14
120型	258x162	1360 ~ 1913	-178 ~ +16
150型	323x202	1708 ~ 2399	-222 ~ +20
200型	431x269	2287 ~ 3209	-296 ~ +27
250型	538x337	2867 ~ 4020	-370 ~ +34
500型	1077x673	5765 ~ 8071	-741 ~ +68
800型	1723x1077	9244 ~ 12933	-1185 ~ +108
1000型	2154x1346	11562 ~ 16174	-1482 ~ +135

## ELPLR04

レンズシフトには対応していません。

単位：cm

4:3スクリーンサイズ		①	②
60型	122x91	99	-46
80型	163x122	134	-61
100型	203x152	169	-76
120型	244x183	205	-91
150型	305x229	257	-114
200型	406x305	345	-152
250型	508x381	433	-191
500型	1016x762	874	-381

4:3スクリーンサイズ		①	②
800型	1626x1219	1402	-610

単位：cm

16:9スクリーンサイズ		①	②
60型	133x75	89	-37
80型	177x100	121	-50
100型	221x125	153	-62
120型	266x149	185	-75
150型	332x187	233	-93
200型	443x249	313	-125
250型	553x311	393	-156
500型	1107x623	792	-311
800型	1771x996	1272	-498

単位：cm

16:10スクリーンサイズ		①	②
60型	130x81	87	-40
80型	172x108	118	-54
100型	215x135	149	-67
120型	258x162	180	-81
150型	323x202	227	-101
200型	431x269	304	-135
250型	538x337	382	-168
500型	1077x673	771	-337
800型	1723x1077	1237	-538
1000型	2154x1346	1548	-673

## タテヨコ補正

☛ 「タテヨコ補正」 p.65

レンズ種類	垂直方向	水平方向
ELPLM15/ELPLM09/ ELPLS04	-44° ~ 44°	-30° ~ 30°
ELPLX02/ELPLX02W	-16° ~ 16°	-16° ~ 16°
ELPLU03	-28° ~ 28°	-28° ~ 28°
ELPLU04/ELPLU02	-31° ~ 31°	-30° ~ 30°
ELPLR04	-31° ~ 31°	-30° ~ 30°
ELPLW05	-41° ~ 41°	-30° ~ 30°
ELPLW06/ELPLW04	-41° ~ 41°	-30° ~ 30°
ELPLW08	-35° ~ 35°	-30° ~ 30°
ELPLM10/ELPLM06	-45° ~ 45°	-30° ~ 30°
ELPLM11/ELPLM07	-45° ~ 45°	-30° ~ 30°
ELPLL08/ELPLL07	-45° ~ 45°	-30° ~ 30°

## 曲面投写補正

☛ 「曲面投写補正」 p.67

表内の数値は、図中のR/Lの最小値です。(ズーム最大で投写したときの、おおよその値です。ELPLR04はレンズシフトに対応していません。)

## EB-L1755U/EB-L1750U/EB-L1505UH/EB-L1500UH/EB-L1495U/EB-L1490U

水平曲面(凹面)

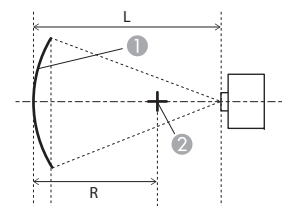

- ① スクリーン
- ② 曲面を描く円の中心
- L 投写距離
- R 曲面を描く円の半径

真上から見た図

レンズ種類	上下レンズシフト： ホームポジション	上下レンズシフト：最 上
	横から見た図	横から見た図
ELPLM15/ELPLM09/ ELPLS04	0.27	0.28
ELPLX02/ELPLX02W	-	2.84
ELPLU03	0.40	0.40
ELPLU04/ELPLU02	0.45	0.53
ELPLR04	0.43	-
ELPLW05	0.41	0.41
ELPLW06/ELPLW04	0.33	0.34
ELPLW08	0.39	0.40
ELPLM10/ELPLM06	0.19	0.20
ELPLM11/ELPLM07	0.14	0.14

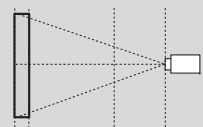
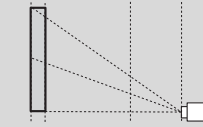
レンズ種類	上下レンズシフト：ホームポジション	上下レンズシフト：最上
	 横から見た図	 横から見た図
ELPLL08/ELPLL07	0.10	0.10

## 水平曲面(凸面)

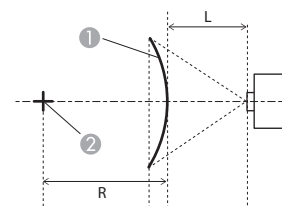

- ① スクリーン
- ② 曲面を描く円の中心
- L 投写距離
- R 曲面を描く円の半径

真上から見た図

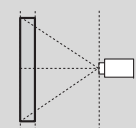
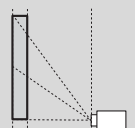
レンズ種類	上下レンズシフト：ホームポジション	上下レンズシフト：最上
	 横から見た図	 横から見た図
ELPLM15/ELPLM09/ ELPLS04	0.52	0.54
ELPLX02/ELPLX02W	-	8.2
ELPLU03	3.52	3.52
ELPLU04/ELPLU02	2.22	2.35
ELPLR04	1.89	-
ELPLW05	1.63	1.64
ELPLW06/ELPLW04	0.79	0.82
ELPLW08	1.32	1.39
ELPLM10/ELPLM06	0.29	0.30
ELPLM11/ELPLM07	0.18	0.19
ELPLL08/ELPLL07	0.12	0.12

## 垂直曲面(凹面)

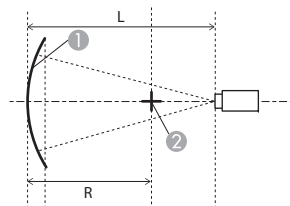

横から見た図

- ① スクリーン
- ② 曲面を描く円の中心
- L 投写距離
- R 曲面を描く円の半径

## 垂直曲面(凸面)

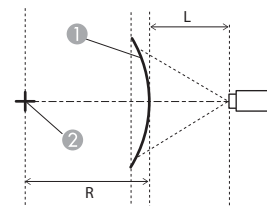

横から見た図

- ① スクリーン
- ② 曲面を描く円の中心
- L 投写距離
- R 曲面を描く円の半径

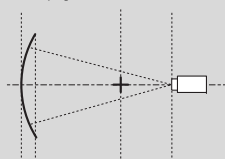
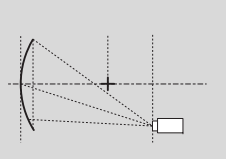
レンズ種類	上下レンズシフト：ホームポジション	上下レンズシフト：最上
	 横から見た図	 横から見た図
ELPLM15/ELPLM09/ ELPLS04	0.19	0.22
ELPLX02/ELPLX02W	-	2.09
ELPLU03	0.31	0.32
ELPLU04/ELPLU02	0.37	0.63
ELPLR04	0.35	-
ELPLW05	0.33	0.35
ELPLW06/ELPLW04	0.24	0.29
ELPLW08	0.31	0.42
ELPLM10/ELPLM06	0.13	0.15
ELPLM11/ELPLM07	0.10	0.11
ELPLL08/ELPLL07	0.08	0.08

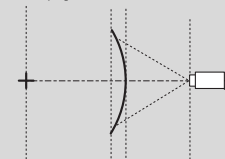
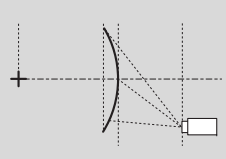
レンズ種類	上下レンズシフト：ホームポジション	上下レンズシフト：最上
	 横から見た図	 横から見た図
ELPLM15/ELPLM09/ ELPLS04	0.28	0.33
ELPLX02/ELPLX02W	-	4.22
ELPLU03	0.87	0.92
ELPLU04/ELPLU02	1.10	1.29
ELPLR04	0.94	-
ELPLW05	0.82	0.85
ELPLW06/ELPLW04	0.41	0.48
ELPLW08	0.68	0.80
ELPLM10/ELPLM06	0.16	0.19
ELPLM11/ELPLM07	0.11	0.12
ELPLL08/ELPLL07	0.08	0.08

## コーナー投写補正

☛ 「コーナー投写補正」 p.71

図中の $\alpha$ は本機を移動できる最大角度です。詳細な数値は下表をご覧ください。(ズーム最大で投写したときの、おおよその値です。ELPLR04はレンズシフトに対応していません。)

### EB-L1755U/EB-L1750U/EB-L1505UH/EB-L1500UH/EB-L1495U/EB-L1490U

凹面水平コーナーの補正(角を中心線にして左右対称になるよう補正)

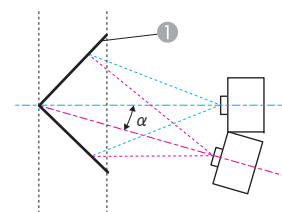

① スクリーン

$\alpha$  本機の移動可能角度

真上から見た図

レンズ種類	上下レンズシフト：ホームポジション	上下レンズシフト：最上
	横から見た図	横から見た図
ELPLM15/ELPLM09/ ELPLS04	31°	25°
ELPLX02/ELPLX02W	-	-
ELPLU03	30°	23°
ELPLU04/ELPLU02	29°	11°
ELPLR04	30°	-
ELPLW05	30°	24°
ELPLW06/ELPLW04	32°	21°
ELPLW08	31°	16°
ELPLM10/ELPLM06	30°	30°
ELPLM11/ELPLM07	29°	29°
ELPLL08/ELPLL07	29°	28°

凸面水平コーナーの補正(角を中心線にして左右対称になるよう補正)

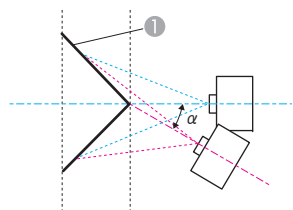

真上から見た図

① スクリーン

$\alpha$  本機の移動可能角度

凹面垂直コーナーの補正(角を中心線にして上下対称になるよう補正)

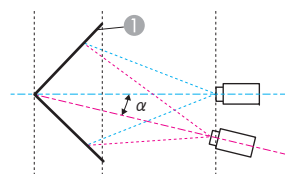

横から見た図

① スクリーン

$\alpha$  本機の移動可能角度

レンズ種類	上下レンズシフト：ホームポジション	上下レンズシフト：最上
	横から見た図	横から見た図
ELPLM15/ELPLM09/ELPLS04	15°	15°
ELPLX02/ELPLX02W	-	-
ELPLU03	1°	1°
ELPLU04/ELPLU02	0°	※
ELPLR04	1°	-
ELPLW05	3°	3°
ELPLW06/ELPLW04	11°	11°
ELPLW08	5°	5°
ELPLM10/ELPLM06	19°	19°
ELPLM11/ELPLM07	22°	21°
ELPLL08/ELPLL07	23°	23°

レンズ種類	上下レンズシフト：ホームポジション	上下レンズシフト：最上
	横から見た図	横から見た図
ELPLM15/ELPLM09/ELPLS04	29°	14°
ELPLX02/ELPLX02W	-	-
ELPLU03	32°	20°
ELPLU04/ELPLU02	33°	2°
ELPLR04	32°	-
ELPLW05	32°	21°
ELPLW06/ELPLW04	31°	13°
ELPLW08	32°	9°
ELPLM10/ELPLM06	25°	16°
ELPLM11/ELPLM07	24°	17°
ELPLL08/ELPLL07	23°	19°

※正しく補正できません。レンズの位置をホームポジションに移動してください。

凸面垂直コーナーの補正(角を中心線にして上下対称になるよう補正)

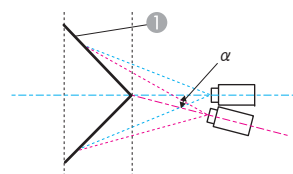

横から見た図

① スクリーン

α 本機の移動可能角度

レンズ種類	上下レンズシフト： ホームポジション  横から見た図	上下レンズシフト：最 上  横から見た図
ELPLM15/ELPLM09/ ELPLS04	20°	8°
ELPLX02/ELPLX02W	-	-
ELPLU03	11°	2°
ELPLU04/ELPLU02	9°	※
ELPLR04	11°	-
ELPLW05	12°	3°
ELPLW06/ELPLW04	17°	3°
ELPLW08	14°	-
ELPLM10/ELPLM06	22°	13°
ELPLM11/ELPLM07	22°	16°
ELPLL08/ELPLL07	22°	17°

※正しく補正できません。レンズの位置をホームポジションに移動してください。



信号タイプ	信号フォーマット	解像度 (Dot)		V Sync (Hz)	Computer/BNC		HDMI			HDBaseT			DVI-D				
					RGB	YCbCr	RGB (8bit)	YCbCr (8bit)			RGB (8bit)	YCbCr (8bit)			RGB (8bit)	YCbCr (8bit)	
								4:4:4	4:2:2	4:2:0		4:4:4	4:2:2	4:2:0		4:4:4	4:2:2
	WXGA++	1600	900	60	✓		✓				✓				✓		
	SXGA	1152	864	70	✓												
				75	✓												
				85	✓												
	1280	960	60	✓		✓					✓				✓		
			75	✓													
			85	✓													
	1280	1024	60	✓		✓					✓				✓		
			75	✓													
			85	✓													
	SXGA+	1400	1050	60	✓		✓				✓				✓		
				75	✓												
	WSXGA+	1680	1050	60	✓ *2		✓				✓				✓		
	UXGA	1600	1200	60	✓		✓				✓				✓		
	1920x1080	1920	1080	50	✓		✓				✓				✓		
				60	✓		✓				✓				✓		
WUXGA RB*1	1920	1200	60	✓		✓				✓				✓			
QXGA	2048	1536	60			✓				✓							
WQHD	2560	1440	60			✓				✓							
WQXGA RB*1	2560	1600	60			✓				✓							
SD	SDTV (480i)	720	480	59.94		✓	✓	✓	✓	✓	✓	✓		✓	✓	✓	
	SDTV (576i)	720	576	50		✓	✓	✓	✓	✓	✓	✓		✓	✓	✓	
	SDTV (480p)	720	480	59.94	✓	✓	✓	✓	✓	✓	✓	✓		✓	✓	✓	
	SDTV (576p)	720	576	50	✓	✓	✓	✓	✓	✓	✓	✓		✓	✓	✓	



信号タイプ	信号フォーマット	解像度 (Dot)		V Sync (Hz)	Computer/BNC		HDMI			HDBaseT			DVI-D				
					RGB	YCbCr	RGB (8bit)	YCbCr (8bit)			RGB (8bit)	YCbCr (8bit)			RGB (8bit)	YCbCr (8bit)	
								4:4:4	4:2:2	4:2:0		4:4:4	4:2:2	4:2:0		4:4:4	4:2:2
				60					✓			✓					

※1 VESA CVT-RB (Reduced Blanking)準拠

※2 映像メニューの[入力解像度]で[ワイド]を選択しているときのみ。

SDI

モード	信号フォーマット	解像度 (Dot)		V Sync (Hz)	SDI	
					YCbCr (10bit)	Level
SD-SDI	SDTV(480i)	720	480	59.94	✓	-
	SDTV(576i)	720	576	50	✓	-
HD-SDI	HDTV(720p)	1280	720	50	✓	-
				59.94	✓	-
				60	✓	-
	HDTV(1080i)	1920	1080	50	✓	-
				59.94	✓	-
				60	✓	-
	HDTV(1080p)	1920	1080	23.98	✓	-
				24	✓	-
				25	✓	-
				29.97	✓	-
30				✓	-	
3G-SDI	HDTV(1080p)	1920	1080	50	✓	A
				59.94	✓	A

モード	信号 フォーマット	解像度 (Dot)		V Sync (Hz)	SDI	
					YCbCr (10bit)	Level
					4:2:2	
				60	✓	A

## 本機仕様

商品名	EB-L1755U EB-L1750U	EB-L1505UH EB-L1500UH	EB-L1495U EB-L1490U
外形サイズ	幅586x高さ185x奥行492mm(突起部含まず)		
液晶パネルサイズ	1.03型ワイド		
表示方式	ポリシリコンTFT アクティブマトリクス		
画素数	2,304,000個 WUXGA(横1920x縦1200ドット)x3		
フォーカス調整	電動		
ズーム調整※1	電動(1-1.61)		
レンズシフト※2	電動(上下方向最大約60%、左右方向最大約18%)※3		
光源	レーザーダイオード		
光源出力	288W		252W
波長	450-460nm		
光源寿命※4	約20,000時間(光源モード：ノーマル、静音) 約30,000時間(光源モード：ロング)		
電源	100-240V AC±10% 50/60Hz 11.0-4.7A	100-240V AC±10% 50/60Hz 9.6-4.2A	100-240V AC±10% 50/60Hz 6.5-2.9A
消費電力	100-120Vエリア	定格消費電力：1082W 待機時消費電力(通信オン)：2.0W 待機時消費電力(通信オフ)：0.3W	定格消費電力：955W 待機時消費電力(通信オン)：2.0W 待機時消費電力(通信オフ)：0.3W
	220-240Vエリア	定格消費電力：1024W 待機時消費電力(通信オン)：2.0W 待機時消費電力(通信オフ)：0.3W	定格消費電力：908W 待機時消費電力(通信オン)：2.0W 待機時消費電力(通信オフ)：0.3W
動作高度	標高 0～3,048m		
動作温度範囲	0～+50℃※5(標高0m～1,500m、結露しないこと) 0～+45℃※5(標高1,501m～3,048m、結露しないこと)		
保存温度範囲	-10～+60℃(結露しないこと)		

質量	約22kg
----	-------

※1 ELPLM15を装着しているときの仕様です。

※2 ELPLR04はレンズシフトに対応していません。

※3 ELPLU03/ELPLW05は上下方向最大約24%、左右方向最大約10%

ELPLX02/ELPLX02Wは上方向最大約20%、下方向最大5%、左右方向最大約15%

※4 光源の明るさが半減するまでの目安時間です。

(大気中に含まれる粒子物質が0.04~0.2mg/m<sup>3</sup>の環境下での使用を想定しています。使用条件や使用環境によって目安時間は変動します。)

※5 使用する環境の温度が高くなったときは、光源の明るさを自動的に落とします。

(標高0~1,500mでは約40℃、標高1,501m~3,048mでは約35℃を目安としますが、使用環境等によって異なります。)

接続端子	Computer入力端子	1系統	ミニD-Sub 15pin(メス)青
	Audio1入力端子	1系統	ステレオミニピンジャック(3.5Φ)
	BNC入力端子	1系統	5BNC(メス)
	Audio2入力端子	1系統	ステレオミニピンジャック(3.5Φ)
	DVI-D入力端子	1系統	DVI-D 24pin シングルリンク HDCP対応
	HDMI入力端子	1系統	HDMI HDCP2.2に対応(音声はPCMのみに対応)
	Audio3入力端子	1系統	ステレオミニピンジャック(3.5Φ)
	Audio Out端子	1系統	ステレオミニピンジャック(3.5Φ)
	Monitor Out端子	1系統	ミニD-Sub 15pin(メス)黒
	HDBaseT端子	1系統	RJ-45(HDCP2.2に対応)
	LAN端子	1系統	RJ-45
	SDI入力端子	1系統	1BNC(メス)
	Service端子※	1系統	USBコネクタ(Bタイプ)
	RS-232C端子	1系統	ミニD-Sub 9pin(オス)
	Remote端子	1系統	ステレオミニピンジャック(3.5Φ)
USB端子(無線LANユニット専用)※	1系統	USBコネクタ(Aタイプ)	

※ USB2.0に対応しています。ただし、USB対応機器すべての動作を保証するものではありません。



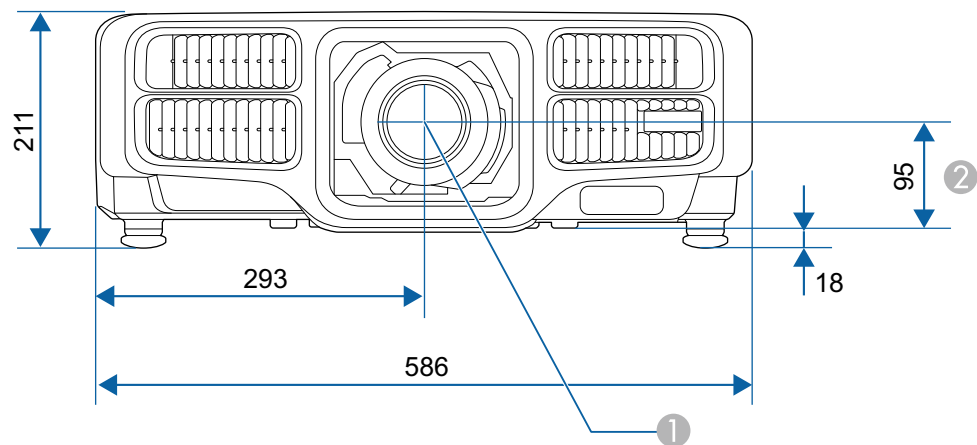

単位：mm

- ① レンズ中心
- ② レンズ中心から天吊り固定部までの寸法

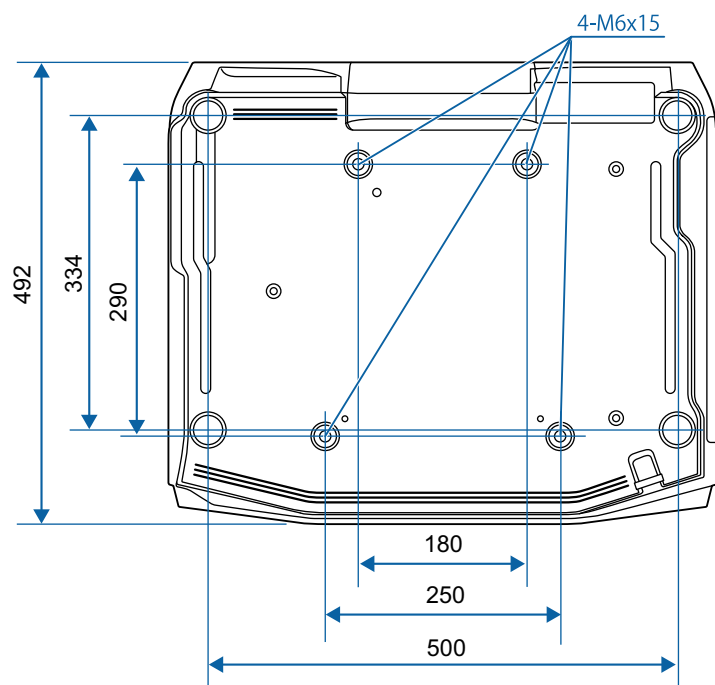

本書で使用している用語で、本文中に説明がないものや難しいものを簡単に説明します。詳細は市販の書籍などでご確認ください。

<b>AMX Device Discovery</b>	AMX Device Discoveryとは、AMX社のコントロールシステムとその対象機器の構成を容易にする、AMX社の提唱する技術です。エプソンでは、その技術のプロトコルを導入して、そのプロトコル機能を有効(ON)にできる設定を用意しました。詳細に関しては、AMX社のWebサイトを参照してください。 URL : <a href="http://www.amx.com/">http://www.amx.com/</a>
<b>Control4 Simple Device Discovery Protocol (SDDP)</b>	Control4 SDDPとは、Control4社の制御機器からプロジェクターの機器情報を取得する、Control4社の提唱する技術です。エプソンでは、その技術のプロトコルを導入して、そのプロトコル機能を有効(ON)にできる設定を用意しました。詳細に関しては、Control4社のWebサイトを参照してください。 URL : <a href="http://www.control4.com/">http://www.control4.com/</a>
<b>DHCP</b>	Dynamic Host Configuration Protocolの略で、ネットワークに接続する機器に、 <a href="#">IPアドレス</a> ▶を自動的に割り当てるプロトコルのことです。
<b>DICOM</b>	Digital Imaging and Communications in Medicineの略称です。医用画像の画像規格および通信プロトコルを定義した世界標準規格です。
<b>HDBaseT</b>	HDBaseT Alliance で策定された家電製品向けの接続規格です。無圧縮のHD動画や音声、100BASE-TXイーサネット、などのさまざまな制御信号をLANケーブルで通信できます。
<b>HDCP</b>	High-bandwidth Digital Content Protectionの略でDVIやHDMI端子を経由して送受信するデジタル信号を暗号化し、不正なコピーを防止する著作権保護技術です。HDCP2.2は4Kコンテンツの著作権保護規格です。
<b>HDTV</b>	High-Definition Televisionの略で、次の条件を満たす高精細なシステムに適用されます。 <ul style="list-style-type: none"> <li>● 垂直解像度720p、1080i以上(pは<a href="#">プログレッシブ</a>▶走査、iは<a href="#">インターレース</a>▶走査)</li> <li>● 画面の<a href="#">アスペクト比</a>▶は16:9</li> </ul>
<b>IPアドレス</b>	ネットワークに接続されたコンピューターを識別するための数字のことです。
<b>SDTV</b>	Standard Definition Televisionの略で、 <a href="#">HDTV</a> ▶の条件を満たさない標準テレビ放送のことです。
<b>SNMP</b>	Simple Network Management Protocolの略で、TCP/IPネットワークにおいてルーターやコンピューター、端末などネットワークに接続された通信機器をネットワーク経由で監視・制御するためのプロトコルです。
<b>アスペクト比</b>	画面の横と縦の比率をいいます。横：縦の比率が16：9の、HDTVなどの画面をワイド画面といいます。SDTVや、一般的なコンピューターのディスプレイのアスペクト比は4：3です。
<b>インターレース</b>	1つの画面を作り出す情報を上から下へ1つ飛ばしに伝送します。1フレームの表示が1ラインおきとなるため、ちらつき(フリッカー)が出やすくなります。
<b>インフラストラクチャーモード</b>	無線LANの通信方式の一つで、各機器がアクセスポイントを経由して通信を行います。

ゲートウェイアドレス	サブネットマスク▶▶によって分割したネットワーク(サブネット)を超えて通信するためのサーバー(ルーター)のことです。
コントラスト	色の明暗の差を強くしたり弱くしたりすることにより、文字や絵がハッキリ見えたり、ソフトに見えたりすることです。この調整をコントラストの調整といいます。
コンポーネントビデオ	映像信号を、輝度信号(Y)や青色差信号(CbまたはPb)と赤色差信号(CrまたはPr)に分離して伝送する方式です。
コンジットビデオ	映像信号の輝度信号や色信号を、1本のケーブルで伝送する方式です。
サブネットマスク	IPアドレスから、分割したネットワーク(サブネット)のネットワークアドレスに使用するビット数を定義する数値のことです。
同期	コンピューターから出力される信号は、ある決まった周波数で出力されます。その周波数にプロジェクターの周波数を合わせないときれいな映像になりません。信号の位相(山のずれ)を合わせることを同期を合わせるといいます。同期が合っていないと映像にちらつき、ぼやけ、横方向のノイズが出ます。
トラッキング	コンピューターから出力される信号は、ある決まった周波数で出力されます。その周波数に本機の周波数を合わせないときれいな映像になりません。信号の周波数(山の数)を合わせることをトラッキングを合わせるといいます。トラッキングが合っていないと映像に幅広の縦の縞模様が出ます。
トラップIPアドレス	SNMPで異常を通知する場合の、通知先のコンピューターのIPアドレス▶▶のことです。
プログレッシブ	1つの画面を作り出す情報を一度で映し出して1フレーム分の映像を表示します。そのため走査線の本数が同じでもインターレースと比べて時間あたりの情報量が2倍になるためちらつきが少ない映像になります。
リフレッシュレート	ディスプレイの発光体は、その明るさと色をごく短時間保持します。そのため発光体をリフレッシュするために1秒間に何度も画像を走査しなければなりません。その速度をリフレッシュレートと呼び、ヘルツ(Hz)で表します。

## ご注意

- (1) 本書の内容の一部、または全部を無断で転載することは固くお断りいたします。
- (2) 本書の内容については、将来予告なしに変更することがあります。
- (3) 本書の内容については万全を期して作成いたしました。万が一不審な点や誤り、お気付きの点がございましたら、ご連絡くださいますようお願いいたします。
- (4) 運用した結果の影響につきましては、(3)項にかかわらず責任を負いかねますのでご了承ください。
- (5) 本製品がお客様により不適當に使用されたり、本書の内容に従わずに取り扱われたり、またはエプソンおよびエプソン指定の者(「お問い合わせ先」参照)以外の第三者により、修理、変更されたこと等に起因して生じた損害等につきましては、責任を負いかねますのでご了承ください。
- (6) エプソン純正品、およびエプソン品質認定品以外のオプション品または消耗品、交換部品を装着してトラブルが発生した場合には、責任を負いかねますのでご了承ください。
- (7) 本書中のイラストや画面図は実際と異なる場合があります。

## 使用限定について

本製品を航空機・列車・船舶・自動車などの運行に直接関わる装置・防災防犯装置・各種安全装置など機能・精度などにおいて高い信頼性・安全性が必要とされる用途に使用される場合は、これらのシステム全体の信頼性および安全維持のためにフェールセーフ設計や冗長設計の措置を講じるなど、システム全体の安全設計にご配慮いただいた上で当社製品をご使用いただくようお願いいたします。本製品は、航空宇宙機器、幹線通信機器、原子力制御機器、医療機器など、極めて高い信頼性・安全性が必要とされる用途への使用を意図しておりませんので、これらの用途には本製品の適合性をお客様において十分ご確認のうえ、ご判断ください。

## 本機を日本国外へ持ち出す場合の注意

電源コードは販売国の電源仕様にに基づき同梱されています。本機を販売国以外でお使いになるときは、事前に使用する国の電源電圧や、コンセントの形状を確認し、その国の規格に適合した電源コードを現地にてお求めください。

## 瞬低(瞬時電圧低下)基準について

本装置は、落雷などによる電源の瞬時電圧低下に対し不都合が生じることがあります。電源の瞬時電圧低下対策としては、交流無停電電源装置などを使用されることをお勧めします。

## JIS C 61000-3-2適合品

本装置は、高調波電流規格「JIS C 61000-3-2」に適合しています。

## 表記について

Microsoft® Windows Vista® operating system  
 Microsoft® Windows® 7 operating system  
 Microsoft® Windows® 8 operating system  
 Microsoft® Windows® 8.1 operating system  
 Microsoft® Windows® 10 operating system

本書中では、上記各オペレーティングシステムをそれぞれ、「Windows Vista」、「Windows 7」、「Windows 8」、「Windows 8.1」、「Windows 10」と表記しています。また、これらを総称する場合はWindows、複数のWindowsを併記する場合はWindows Vista/7/8/8.1/10のように、Windowsの表記を省略することがあります。

OS X 10.7.x  
 OS X 10.8.x  
 OS X 10.9.x  
 OS X 10.10.x  
 OS X 10.11.x  
 macOS 10.12.x

本書中では、上記各オペレーティングシステムをそれぞれ、「OS X 10.7.x」、「OS X 10.8.x」、「OS X 10.9.x」、「OS X 10.10.x」、「OS X

10.11.x]、「macOS 10.12.x」と表記しています。またこれらを総称する場合は「OS X」と表記します。

## 商標と著作権について

「EPSON」はセイコーエプソン株式会社の登録商標です。「EXCEED YOUR VISION」、「ELPLP」はセイコーエプソン株式会社の登録商標または商標です。

Mac、Mac OS、OS Xは、Apple Inc.の商標です。

Microsoft、Windows、Windows Vista、PowerPoint、Windows ロゴは、米国 Microsoft Corporationの米国およびその他の国における商標または登録商標です。

App Storeは、Apple Inc.のサービスマークです。

Google Playは、Google Inc.の商標です。

HDMIとHigh-Definition Multimedia InterfaceはHDMI Licensing LLCの商標、または登録商標です。 

PJLinkは、日本、米国、その他の国や地域における商標または登録商標です。

WPA™、WPA2™はWi-Fi Allianceの登録商標です。

QRコードは株式会社デンソーウェーブの登録商標です。

CrestronおよびCrestron RoomViewは、Crestron Electronics, Inc.の登録商標です。



Art-Net™ Designed by and Copyright Artistic Licence Holdings Ltd.









Extron® and XTP® are registered trademarks of Extron Electronics.

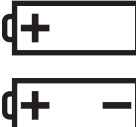



HDBaseT™ and the HDBaseT Alliance logo are trademarks of the HDBaseT Alliance.

なお、各社の商標および製品商標に対しては特に注記のない場合でも、これを十分尊重いたします。

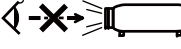
製品上に以下のシンボルマークが表示されている場合は、それぞれ以下の意味を持っています。

No.	シンボルマーク	対応規格	意味
①		IEC60417 No.5007	電源 ON 電源への接続を示す。
②		IEC60417 No.5008	電源 OFF 電源からの切り離しを示す。
③		IEC60417 No.5009	スタンバイ 機器・装置の一部だけを通電状態にし、機器・装置を待機状態にするためのスイッチまたはその位置を示す。
④		ISO7000 No.0434B IEC3864-B3.1	注意 製品取扱時の全般的な注意を示す。
⑤		IEC60417 No.5041	注意(高温) 高温の可能性があり、不注意に触れない方がよい箇所であることを示す。
⑥		IEC60417 No.6042 ISO3864-B3.6	注意(感電危険) 感電(電撃)の危険性がある機器・装置であることを示す。
⑦		IEC60417 No.5957	屋内専用 屋内使用専用を目的とする電気機器・装置であることを表す。
⑧		IEC60417 No.5926	直流電源コネクタ極性 直流電源を接続してもよい機器のプラス及びマイナス電極の接続を示す。
⑨		IEC60417 No.5001B	電池(一般) 電池を電源とする機器・装置に使用する。電池装着部分のカバーまたは接続端子を示す。

No.	シンボルマーク	対応規格	意味
⑩		IEC60417 No.5002	電池の向き 電池ケース本体および電池ケース内での向きを示す。
⑪		IEC60417 No.5019	保護接地 障害発生時の電撃(感電)保護用外部導体への接続端子または保護接地極の端子であることを示す。
⑫		IEC60417 No.5017	アース No.11の使用が明示的に要請されない場合の接地(アース)端子であることを示す。
⑬		IEC60417 No.5032	交流 交流専用の機器・装置であり、交流に対応する端子であることを示す。
⑭		IEC60417 No.5031	直流 直流専用の機器・装置であり、直流に対応する端子であることを示す。
⑮		IEC60417 No.5172	クラスⅡ機器 JIS C 9335-1/JIS C 8105-1でクラスⅡ機器と規定した安全性要求事項に適合する機器・装置であることを示す。
⑯		ISO 3864	一般的な禁止 特定しない一般的な禁止通告を示す。
⑰		ISO 3864	接触禁止 機器の特定の場所に触れることによって傷害が起こる可能性がある場合の禁止通告を示す。
⑱		---	プロジェクター動作中の投写レンズ覗きこみ禁止を示す。
⑲		---	プロジェクターの上に物を置いてはならないことを示す。

No.	シンボルマーク	対応規格	意味
20		ISO3864 IEC60825-1	注意(レーザー放射) 製品上に注意が必要なレベルのレーザー放射部があることを示す。
21		ISO 3864	分解禁止 機器を分解することで感電などの傷害が起こる可能性がある場合の禁止通告を示す。
22		---	照明用LED点灯中のレンズ覗きこみ禁止を示す。
23		IEC60417 No.5266	待機、一部待機 機器・装置の一部が準備状態であることを示す。
24		ISO3864 IEC60417 No.5057	注意(可動部品) 保護規定上、可動部品から離れなければならないことを示す。

## 数字・アルファベット

2画面	148
2画面設定	107
A/V Mute	20
A/V出力設定	153
A/Vミュート	109
AMX Device Discovery	164
Art-Net	164
Audio Out端子	18
Audio1入力端子	18
Audio2入力端子	18
Audio3入力端子	18
BNC同期終端	152
BNC入力端子	18
BT.709	76
Computer入力端子	18
Control4 SDDP	164
Crestron RoomView	164, 230
DHCP	159, 161
DICOM SIM	76
EDID	147, 193
Epson Projector Management	217
Epson Web Control	217
Esc	21
ESC/VP21	228
Event ID	165
Extron XTP	153
Eズーム	111
Filterインジケータ	178
HDBaseT信号品質	165
HDBaseT設定	153
HDBaseT端子	19
HDMI入力端子	19

IPアドレス	159, 161
Menu	20
Monitor Out端子	18
PJLink	229
PJLinkパスワード	157
Quick Corner	148
Remote端子	19
RoomView	230
RS-232C端子	19
SMTPサーバー	162
SNMP	227
Source Search	20

## ア

明るさ	144
アクセスポイント検索	160
アスペクト	80, 146
一括設定機能	168
色合い	144
色の濃さ	144
インジケータ	178
Web制御パスワード	157
Webブラウザ	217
エアフィルター・吸気口の掃除	207
エアフィルター清掃通知	150
エアフィルターの交換時期	210
エアフィルターの交換方法	210
映像メニュー	146
液晶アライメント	150
エッジブレンディング	95, 154
オーバースキャン	146
オーバーヒート	180
オプション品	238

音量	148
----	-----

## カ

解像度	255
拡張設定メニュー	150
確認音	152
各部の名称と働き	16
画質調整メニュー	144
画面サイズ	108
カラー調整	145
カラーモード	76, 144
環境設定メニュー	140
幾何学歪み補正	148
基本設定メニュー	157
黒レベル調整	154
ゲートウェイアドレス	159, 161
言語	154
光源キャリブレーション	6, 115, 167
高地モード	151
コーナー投写補正	71
コントラスト	144

## サ

サブネットマスク	159, 161
左右画面入替	108
自動調整	146
シネマ	76
シャープネス	144
仕様一覧	260
状態インジケータ	16
情報メニュー	165
消耗品	238
書画カメラ	238

初期化メニュー	166
シリアル番号	165
スクリーンサイズ	239
スクリーン設定	31, 150
スケジュール	115
スケジュール設定画面へ	154
スタートアップスクリーン	150
ステータス	165
静止	110
設置条件	30
設置設定	30
設置モード	151
設定メニュー	148
全初期化	167
全初期化(工場出荷状態)	167
全ロック	121
操作パネル	20
掃除	207
ソフトキーボード	156

## タ

ターゲットスコープ	111
対応解像度	255
待機モード	153
ダイナミック	76
ダイナミックコントラスト	145
ダイレクトパワーオン	151
タテヨコ補正	148
通知メールアドレス1/2/3	163
テストパターン	33, 149
電源端子	17
電源投入時	119
電池の交換方法	24

天吊り	151
天吊り固定部	20
問い合わせコード	121
同期	146
同期情報	165
動作温度範囲	260
動作設定	151
投写距離	239
投写レンズ	28
トラッキング	146
トラップIPアドレス1/2	163

## ナ

ナチュラル	76
入力解像度	146, 165
入力検出	61
入力信号	165
入力ソース	107, 165
ネットワーク情報	155
ネットワーク設定画面	156
ネットワークメニュー	155

## ハ

排気口	17
背景表示	150
パスワードプロテクト	119
日付&時刻	152
表示位置	146
表示設定	150
表示倍率	147, 154
フォーカス	37
プレゼンテーション	76
プロジェクター	58, 60

プロジェクターID	42
プロジェクターキーワード	157
プロジェクター名	157
フロント	151
フロントフット	19
ヘルプ機能	176
ポート番号	162
ホーム画面	59
保存温度範囲	260
ホワイトバランス	144
本機の掃除	207

## マ

マルチプロジェクション	76, 154
マルチプロジェクション機能	91
無線LANメニュー	158
メール通知機能	162, 227
メールの見方	227
メッセージ配信	164
メッセージ表示	150
メニュー	140
メモリー	149
メモリー初期化	166

## ヤ

ユーザーボタン	149
ユーザーロゴ	112
ユーザーロゴ保護	119
有線LANメニュー	161
優先ゲートウェイ	163
ユニフォーマティイー	150, 153

## ラ

リア .....	151
リアフット .....	19
リフレッシュレート .....	165
リモコン .....	21
リモコンID .....	43
リモコン受光部 .....	16
リモコンボタンロック .....	122
レンズ交換カバー .....	28
レンズシフト .....	34
レンズ操作ロック .....	122