



Пайдаланушы нұсқаулығы

Multimedia Projector

EB-755F

EB-750F

EB-735Fi

EB-735F

EB-725Wi

EB-725W

EB-720

Осы нұсқаулықта пайдаланылатын шартты белгілер **9**

Ақпаратты іздеу үшін нұсқаулықты пайдалану 11

Кілтсөз бойынша іздеу 11

Бетбелгілерден тікелей өту..... 11

Тек қажет болған беттерді басып шығару..... 11

Құжаттардың ең соңғы нұсқасын алу 12

Проекторға кіріспе **13**

Проектордың мүмкіндіктері..... 14

Ұзақ мерзімді жұмыс істейтін лазерлік жарық көзі 14

Бірегей интерактивті функциялар..... 14

Жылдам және оңай орнату 15

Ыңғайлы қосылым мүмкіндігі..... 15

Компьютерлермен жалғау 15

Мобильді құрылғылар арқылы жалғау 16

Көрмелерді проекциялау 17

Проектор бөліктері және функциялары..... 18

Проектор бөліктері - Алды/бүйірі 18

Проектор бөліктері - Жоғарғы жағы/бүйірі 19

Проектор бөліктері - Артқы жақ..... 20

Проектор бөліктері - Негіз 22

Проектор бөліктері - Басқару панелі 22

Проектор бөліктері - Қашықтан басқару пульті..... 23

Проектор бөліктері - Интерактивті қаламдар..... 25

Проектор бөліктері - Қалам тұғыры 26

Проектор бөліктері - Тұрту құрылғысы..... 27

Магнитке арналған қауіпсіздік нұсқаулары..... 28

Проекторды орнату **29**

Проекторды орналастыру 30

Проекторды реттеу және орнату опциялары..... 31

Интерактивті мүмкіндіктерді пайдалану кезіндегі параметрлер 32

Тұрту құрылғысын пайдалану кезіндегі параметрлер 33

Проектор қосылымдары..... 34

Компьютерге жалғау 34

VGA бейне және аудио үшін компьютерге жалғау 34

USB бейне және аудио үшін компьютерге жалғау..... 35

HDMI бейне және аудио үшін компьютерге жалғау..... 36

Қабырға тақтасына орнатылған шағын компьютерге қосу..... 36

Компьютерді интерактивті мүмкіндіктермен пайдалану үшін жалғау 37

Бейне көздеріне жалғау 38

HDMI бейне көзіне қосу 38

Композиттік бейне көзіне жалғау 39

Сыртқы USB құрылғыларына жалғау 39

USB құрылғысын проекциялау 39

USB құрылғыға қосу 40

USB құрылғысын ажырату..... 40

Құжат камерасына жалғау 41

Принтерді қосу..... 41

Сыртқы құрылғыларға жалғау..... 41

VGA монитормына қосу 41

Сыртқы динамиктерді жалғау 42

Микрофонды қосу 43

Бірдей модельді бірнеше проекторды жалғау 43

Қашықтан басқару пультіне батареяларды орнату..... 46

Қаламдарға батареяларды орнату 47

Қашықтан басқару пультінің жұмысы..... 48

Негізгі проектор функцияларын пайдалану 49

Проекторды қосу 50

Басты экран 51

Проекторды өшіру 53

Күн мен уақытты орнату 54

Проектор мәзірлерінің тілін таңдау 56

Проекциялау режимдері 57

Қашықтан басқару пульті арқылы проекциялау режимін өзгерту..... 57

Мәзірлер арқылы проекциялау режимін өзгерту..... 57

Экран түрін орнату..... 59

Кескін орнын Screen Position опциясын пайдаланып реттеу 60

Кескінді фокустау 62

Кескін биіктігін реттеу 65

Кескін пішіні 66

Трапеция тәрізді бұрмалау түймелерімен кескін пішінін түзету..... 66

Бұрыштық өзгеріс параметрімен кескін пішінін түзету 67

Кескін пішінін Arc Correction көмегімен түзету 70

Нүктелік түзету арқылы кескін пішімін түзету 72

Жадтан кескін пішінінің параметрін жүктеу 74

Кескін пішімін бұрыш маркерлерінің көмегімен түзету 75

Түймелермен кескін өлшемін өзгерту 77

Кескінді жылжыту мүмкіндігін пайдалану арқылы кескін күйін реттеу 78

Кескін көзін таңдау 79

Кескіннің пропорционалдық коэффициенті 81

Кескіннің пропорционалдық коэффициентін өзгерту 81

Кескіннің қолжетімді пропорционалдық коэффициенттері..... 81

Әр қатынас режимімен проекцияланған кескіннің сыртқы түрі 82

Кескіннің сапасын реттеу (түс режимі) 87

Түс режимін өзгерту..... 87

Қолжетімді түс режимдері..... 87

Автоматты жарықтықты реттеуді қосу 87

Кескін түсін реттеу 89

Реңкті, қанықтықты және жарықтықты реттеу 89

Гамманы теңшеу 90

Кескін ажыратымдылығын реттеу 92

Жарықтықты реттеу 94

Constant Brightness параметрін пайдалану сағаты..... 95

Жарық көзінің жұмыс уақыты 96

Дыбыс түймелерімен дыбысты басқару 97

Интерактивті мүмкіндіктерді пайдалану 98

Интерактивті мүмкіндік режимдері 99

Интерактивті мүмкіндіктерді пайдалану алдында дайындалу 101

Интерактивті мүмкіндіктерге арналған қауіпсіздік нұсқаулары 101

Интерактивті қаламдарды қолдану..... 101

Саусағыңызбен интерактивті түрту әрекеттерін қолдану 103

Интерактивті түрту әрекеттеріне арналған қауіпсіздік нұсқаулары 105

Тақта экрандары (Тақта режимі) 107

Тақта режиміне арналған қауіпсіздік нұсқаулары 107

Тақта режимін іске қосу..... 107

Тақта режимінің құралдар тақтасы 108

Ақ тақта режимінде кескіндерді импорттау 111

Тақта режимінде ашуға арналған үйлесімді файл түрлері 112

Аннотация режимін пайдаланып проекцияланған кескінде сызу..... 114

Аннотация режимін іске қосу..... 114

Аннотация режимінің құралдар тақтасы..... 115

Сызбаларды бөлісу.....	118	PC Free көрсету опциялары	141
Электрондық пошта арқылы сызба мазмұнын жіберу	118	Content Playback режимінде проекциялау.....	143
Мекенжай кітабын жасау	120	Content Playback режимін қосу	143
Қолжетімді каталог қызметі.....	120	Ойнату тізімдерін проекциялау	144
Сызба мазмұнын сақтау	120	Epson Web Control көмегімен ойнату тізімдерін жасау	144
Тақта режимінде қолжетімді файл пішімі.....	122	Проекцияланған кескіндерге әсерлер қосу	147
Сызба мазмұнын басып шығару.....	122	Content Playback режимінің шектеулері	148
Принтердің тақта режимінде қолжетімді басқару пәрмендері	123	Кескінді ойнатуды және дыбысты уақытша өшіру	149
Проекцияланған экрандағы компьютер функцияларын басқару (Компьютердің интерактивті режимі)	124	Бейне әрекетін уақытша тоқтату.....	150
Компьютердің интерактивті режимінің жүйе талаптары.....	124	Кескіндерді үлкейту	151
Мас жүйесіне Easy Interactive драйверін орнату	125	Пайдаланушы логотипінің кескінің сақтау.....	152
Компьютердің интерактивті режимін қолдану	125	Пайдаланушы үлгісін сақтау	154
Қалам жұмысы аймағын реттеу.....	126	Параметрлерді жадқа сақтау және сақталған параметрлерді пайдалану	156
Құжат камерасын басқару.....	128	Бірнеше проекторды пайдалану.....	157
SD карта көру құралы	128	Бірнеше проекторды басқаруға арналған проекторды анықтау жүйесі	157
Желілік құрылғы дисплейін таңдау	129	Проектор идентификаторын орнату	158
Желі арқылы интерактивті мүмкіндіктерді қолдану	131	Басқарғыңыз келген проекторды таңдау.....	158
Басқа ішкі желідегі проекторға қосылған кездегі сақтық шаралары	131	Color Uniformity параметрін реттеу.....	159
Бөлінген экранды проекциялауды пайдалану.....	132	Кескін жиектерін араластыру.....	161
Проектор функцияларын реттеу	133	Кескін түстерін сәйкестендіру	162
Бірнеше кескінді бір уақытта проекциялау	134	Қара деңгейді баптау	164
Бөлінген экранды проекциялауға арналған қолдау көрсетілмейтін кіріс көзінің құрамдасы.....	136	Қара түс деңгейін реттеу аймағын өзгерту.....	165
Бөлінген экранды проекциялау кезіндегі шектеулер	136	RGBCMY реттеу.....	166
PC Free қолданбасы арқылы презентацияны проекциялау	137	Кескінді масштабтау.....	168
Қолдау көрсетілетін PC Free файл түрлері.....	137	Проектордың қауіпсіздік функциялары.....	170
PC Free арқылы проекциялау бойынша қауіпсіздік шаралары	138	Құпия сөз қауіпсіздігінің түрлері.....	170
PC Free слайд көрсетілімін бастау.....	138	Құпия сөзді орнату	170
PC Free фильм презентациясын бастау	140	Құпия сөз қауіпсіздігінің түрлерін таңдау	171
		Проекторды пайдалану үшін құпия сөзді енгізу	172
		Проектор түймелерін құлыптау	172
		Проектор түймелерін құлыптан босату.....	173

Қауіпсіздік кабелін орнату	173
----------------------------------	-----

Проекторды желіде пайдалану 175

Сымды желілік проекция 176

Сымды желіге қосылу.....	176
Сымды желі параметрлерін таңдау	176

Сымсыз желілік проекция 180

Кіріктірілген сымсыз желі модуліне арналған қауіпсіздік нұсқаулары.....	180
Сымсыз желі проекциясына арналған қосылым әдістері	180
Сымсыз жергілікті желі модулін орнату	181
Сымсыз желі параметрлерін қолмен таңдау.....	182
Windows ішіндегі сымсыз желі параметрлерін таңдау	185
Mac ішіндегі сымсыз желі параметрлерін таңдау.....	186
Қарапайым AP режимі үшін сымсыз желі қауіпсіздігін орнату	186
Инфрақұрылым режимі үшін сымсыз желі қауіпсіздігін орнату	186
Қолдау көрсетілетін клиент және CA сертификаттары.....	188
Мобильді құрылғыны байланыстыру үшін QR кодын пайдалану	189
Windows компьютеріне қосылу үшін USB кілтін пайдалану	189

Мобильді құрылғыдағы сымсыз желі проекциясы (Screen Mirroring)..... 191

Screen Mirroring параметрлерін таңдау.....	191
Miracast функциясы арқылы Экранның айналық көрінісі көмегімен қосу.....	193
Windows 10 операциялық жүйесінде экранның айналық көрінісін пайдаланып қосу	194
Windows 8.1 операциялық жүйесінде экранның айналық көрінісін пайдаланып қосу	194

Secure HTTP..... 196

Мәзірлерді пайдаланып веб-сервер сертификатын импорттау.....	196
Қолдау көрсетілетін веб-сервер сертификаттары	197

Экранды бөлісу..... 198

Ортақ экран кескіндерін қабылдау.....	198
Ортақ экран кескіндерінде сызу	198

Проекторды бақылау және басқару 200

Epson Projector Management 201

Желіге қосылған проекторды веб-браузер арқылы басқару..... 202

Веб-басқару опциялары	203
-----------------------------	-----

Веб-браузерден сандық сертификаттарды тіркеу..... 211

Проектордың желілік электрондық хабарлама дабылдарын орнату 212

Желілік проектордың электрондық дабыл хабарламалары.....	212
--	-----

SNMP көмегімен бақылауды орнату 213

ESC/VP21 пәрмендерін пайдалану 214

ESC/VP21 пәрмендер тізімі	214
Кабель орындары	214

PJLink қолдауы..... 215

Art-Net арна анықтамалары 216

Crestron Connected қолдауы 219

Crestron Connected қолдауын реттеу	219
--	-----

Проектор оқиғасының жоспарларын орнату 220

Мәзір параметрлерін реттеу 223

Проектор мәзірлерін пайдалану 224

Көрсетілген пернетақтаны пайдалану 225

Көрсетілген пернетақтаны пайдалану арқылы қолжетімді мәтін.....	225
---	-----

Кескін сапасының параметрлері - Кескін мәзірі 226

Енгізу сигналының параметрлері - Сигнал К/Ш мәзірі 229

Проекторды орнату параметрлері - Орнату мәзірі..... 232

Проектор дисплейінің параметрлері - Дисплей мәзірі 234

Проектор мүмкіндігінің параметрлері - Операция мәзірі ...	236
Проектор әкімшілік параметрлері - Басқару мәзірі	239
Оқиға идентификаторы кодының тізімі	241
Проектордың желілік параметрлері - Желілік мәзір	243
Желілік мәзір - Желі параметрлері мәзірі	243
Желілік мәзір - Сымсыз жергілікті желі мәзірі	244
Желілік мәзір - Сымды жергілікті желі мәзірі	247
Желілік мәзір - Пошта хабарландыру мәзірі	247
Желілік мәзір - Проектордың басқару мәзірі	248
Желілік мәзір - Желілік проекциялау мәзірі	249
Проектордың қаламы мен сенсорын баптау параметрлері - Қалам/Сенсор мәзірі	252
Проектордың интерактивті параметрлері - Интерактивті мәзірі	254
Интерактивті мәзір - Басып шығару мәзірі	255
Интерактивті мәзір - Сақтау мәзірі	255
Интерактивті мәзір - Пошта мәзірі	256
Интерактивті мәзір - Каталог мәзірі	257
Бірнеше проектор басқару параметрлері - Көп проекция мәзірі	259
Кескін сапасының жад параметрлері - Жад мәзірі	261
Проекторды орнату параметрлері - ECO мәзірі	262
Проектордың бастапқы параметрлері мен қалпына келтіру опциялары - Бастапқы/Барлық параметрлер мәзірі	263
Мәзір параметрлерін проекторлар арасында көшіру (Топтап орнату)	264
Параметрлерді USB флеш жетегінен тасымалдау	264
Параметрлерді компьютерден тасымалдау	265
Буманы орнату қатесі туралы хабарландыру	266

Проекторға техникалық қызмет көрсету	267
Проекторға техникалық қызмет көрсету	268
Проекция терезесін тазалау	269
Кедергілер датчигін тазалау	270
Проектор корпусын тазалау	271
Ауа сүзгісіне және желдеткішке техникалық қызмет көрсету	272
Ауа сүзгісін тазалау	272
Ауа сүзгісін ауыстыру	273
Интерактивті қалам ұшын ауыстыру	276
Жұмсақ қалам ұшын ауыстыру	276
Қаламның жұмсақ ұшын қаламның қатты ұшымен ауыстыру	277
Микробағдарламаны жаңарту	279
USB жад құрылғысының көмегімен микробағдарламаны жаңарту	279
Компьютер және USB кабелінің көмегімен микробағдарламаны жаңарту ...	280
Мәселелердің шешімін табу	282
Проектор ақаулықтары	283
Проектор индикаторының күйі	284
Кескін немесе дауыс мәселелерін шешу	287
Кескін пайда болмаған жағдайдағы шешімдер	287
USB Display функциясы пайдаланылғандағы кескіннің дұрыс болмаған кезіндегі шешімдері	288
"No Signal" хабарламасы пайда болған кездегі шешімдер	288
Windows ноутбугынан көрсету	288
Mac ноутбугынан көрсету	289
"Not supported" хабарламасы пайда болған кездегі шешімдер	289
Тек ішінара кескін пайда болған кездегі шешімдер	289
Кескін тік төртбұрышты болмаған жағдайдағы шешімдер	290

Кескіннің шуылы немесе кедергілері болған кездегі шешімдер.....	290	Желілік дабылдың электрондық хабарламалары қабылданбаған кездегі шешімдер.....	301
Кескін анық емес немесе бұлыңғыр болған кездегі шешімдер.....	291	Желілік проекция кезінде кескіннің кедергілері болған кездегі шешімдер.....	302
Кескіннің жарықтығы немесе түстері дұрыс емес кездегі шешімдер.....	291	Экранның айналық көрінісі арқылы қосу мүмкін емес болған кездегі шешімдер.....	302
Қалдық кескін проекцияланған кескінде қалған кездегі шешімдер.....	292	Екі экранды қосарлау көзін пайдалану мүмкін болмаған жағдайдағы шешімдер.....	303
Дауыстық ақаулықтар шешімі.....	292	Screen Mirroring қосылымы барысында кескін немесе дыбыс кедергілері болған кездегі шешімдер.....	303
Микрофон ақаулықтарының шешімі.....	293	Ортақ кескіндерді қабылдау мүмкін болмайтын жағдайлар.....	303
Кескін файлының аттары PC Free ішінде дұрыс көрсетілмеген кездегі шешімдер.....	293	HDMI Link жұмыс істемеген кездегі шешімдер.....	304
PC Free мүмкіндігін пайдалану арқылы кескіндерді проекциялау мүмкін болмаған кездегі шешімдер.....	293	Қосымша.....	305
Проектор немесе қашықтықтан басқару пульті жұмысының ақаулықтарын шешу.....	294	Қосымша аксессуарлар және ауыстыру бөлшектері.....	306
Проектор қуаты немесе өшіру ақаулықтарының шешімі.....	294	Кабельдер.....	306
Қашықтықтан басқару пультідегі ақаулықтар шешімдері.....	294	Қондырғылар.....	306
Құпия сөз ақаулықтарының шешімі.....	295	Интерактивті мүмкіндікке арналған.....	306
"The Battery that Saves Your Clock Settings is Running Low" хабары көрсетілген кездегі шешім.....	295	Сыртқы құрылғылар.....	307
Интерактивті мүмкіндіктердің ақаулықтарын шешу.....	296	Ауыстыру бөлшектері.....	307
"Error Occurred in the Easy Interactive Function" хабары көрсетілгендегі шешімдер.....	296	Сымсыз байланыс үшін.....	307
Интерактивті қаламдар жұмыс істемеген жағдайдағы шешімдер.....	296	Басқа проекторлардағы үйлесімді керек-жарақтар.....	307
Компьютерді проекцияланған экраннан басқару мүмкін болмаған кездегі шешімдер.....	297	Экран өлшемі және проекциялау қашықтығы.....	308
Интерактивті қалам орны дұрыс болмаған жағдайдағы шешімдер.....	297	Қолдау көрсетілетін монитор дисплейінің шешімдері.....	311
Интерактивті қаламдар баяу немесе пайдалануға қиын болғандағы шешімдер.....	297	Проектор сипаттамалары.....	316
Интерактивті сенсорлық операция жұмыс істемейтін жағдайдағы шешімдер.....	298	Коннектор сипаттамалары.....	317
Түсіру, басып шығару, сақтау немесе сканерлеу мәселелерінің шешімдері.....	298	Сыртқы өлшемдер.....	319
Тақта параметрлерінде уақыт дұрыс болмаған жағдайдағы шешімдер.....	299	USB Display жүйесінің талаптары.....	321
Ақ тақта режимі іске қосылмайтын жағдайлардағы шешімдер.....	299	Easy Interactive драйвер жүйесінің талаптары.....	322
Content Playback режиміндегі ақаулардың шешімдері.....	300	Epson Projector Content Manager үшін қолдау көрсетілген мүмкіндіктер.....	323
Желілік ақаулықтарды шешу.....	301	Қауіпсіздік таңбалары мен нұсқаулар тізімі.....	324
Сымсыз аутентификация сәтсіз болғандағы шешімдер.....	301		
Веб арқылы проекторды ашу мүмкін болмаған жағдайдағы шешімдер.....	301		



Лазер қауіпсіздігі туралы ақпарат	326
Лазердің ескерту жапсырмалары.....	326
Глоссарий.....	328
Ескертпелер.....	330
Indication of the manufacturer and the importer in accordance with requirements of EU directive.....	330
Пайдалану бойынша шектеулер	330
Операциялық жүйе сілтемелері	330
Сауда белгілері.....	331
Авторлық құқық мәлімдемесі.....	331
Авторлық құқық анықтамасы	331

Осы нұсқаулықта пайдаланылатын шартты белгілер





Қауіпсіздік таңбалары

Проектор мен оның нұсқаулықтары проекторды қауіпсіз пайдалану әдісін түсіндіретін мазмұнды анықтауға арналған графикалық таңбалар мен белгілерді пайдаланады.

Адамдардың жарақаттануын немесе мүліктің зақымдалуын болдырмау үшін, осы таңбалармен және белгілермен көрсетілген нұсқауларды оқып шығыңыз және мұқият орындаңыз.

 Ескерту	Бұл таңба еленбеген жағдайда адамдардың жарақат алуына немесе тіпті өлімге әкелуі мүмкін ақпаратты көрсетеді.
 Абай болыңыз	Бұл таңба еленбеген жағдайда дұрыс емес пайдалануға байланысты жарақат алуға немесе физикалық зақымдалуға әкелуі мүмкін ақпаратты көрсетеді.

Жалпы ақпараттың шартты белгілері

 Назар аударыңыз	Бұл белгі жеткілікті сақтық шарасы қолданбаса зақымға немесе жарақатқа әкелуі мүмкін процедураларды көрсетеді.
	Бұл белгі білуге пайдалы болуы мүмкін қосымша ақпаратты көрсетеді.
[Түйме атауы]	Қашықтан басқару құралындағы немесе басқару тақтасындағы түймелердің атауларын көрсетеді. Мысалы: [Esc] түймесі
Menu/Setting name	Проектор мәзірі мен параметр аттарын көрсетеді. Мысалы: Image мәзірін таңдау  Image > Color Mode
	Бұл белгі қатысты беттерге сілтемені көрсетеді.
	Бұл белгі проектордың ағымдағы мәзір деңгейін көрсетеді.

» **Қатысты сілтемелер**

- "Ақпаратты іздеу үшін нұсқаулықты пайдалану" [p.11](#)
- "Құжаттардың ең соңғы нұсқасын алу" [p.12](#)

PDF нұсқаулығы кілтсөз бойынша ақпаратты іздеуге немесе бетбелгілерді пайдалана отырып, нақты бөлімдерге тікелей өтуге мүмкіндік береді. Сондай-ақ, қажет беттерді ғана басып шығаруға болады. Бұл бөлім компьютеріңіздегі Adobe Reader X нұсқасында ашылған PDF нұсқаулығын пайдалану жолын түсіндіреді.

» Қатысты сілтемелер

- "Кілтсөз бойынша іздеу" p.11
- "Бетбелгілерден тікелей өту" p.11
- "Тек қажет болған беттерді басып шығару" p.11

Кілтсөз бойынша іздеу

Edit > Advanced Search түртіңіз. Іздеу терезесінде табуға болатын ақпарат үшін кілтсөзді (мәтінді) енгізіп, Search түймешігін басыңыз. Таңдаулылар тізім ретінде көрсетіледі. Осы бетке өту үшін көрсетілген таңдаулылардың бірін басыңыз.

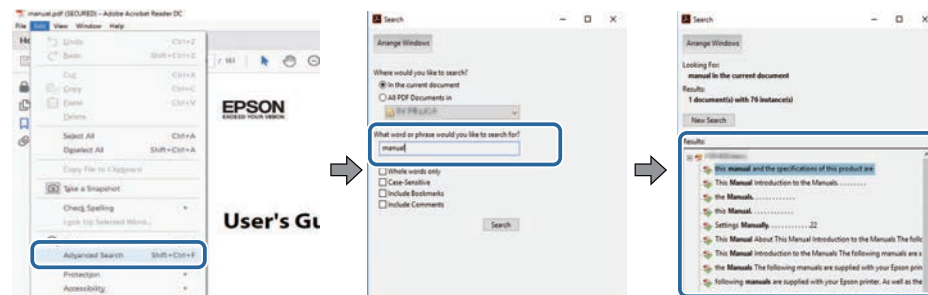

Бетбелгілерден тікелей өту

Осы бетке өту үшін тақырыпты нұқыңыз. Осы бөлімдегі төменгі деңгей атауын көру үшін + немесе > түймесін басыңыз. Алдыңғы бетке оралу үшін пернетақтада келесі әрекетті орындаңыз.

- Windows: Alt басып тұрып, кейін ← басыңыз.

- Mac OS: command пернесін басып тұрып, кейін ← түртіңіз.

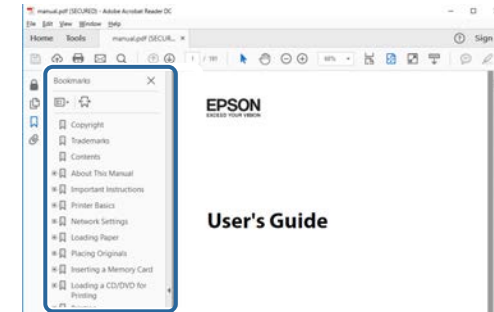

Тек қажет болған беттерді басып шығару

Тек қажет беттерді ғана алуға және басып шығаруға болады. File мәзірінде Print пәрменін таңдаңыз, содан кейін Pages to Print ішіндегі Pages мәзірінде басып шығарғыңыз келетін беттерді көрсетіңіз.

- Беттер қатарын көрсету үшін бастау бетін және соңғы беттің арасына сызықшаны енгізіңіз.
Мысалы: 20-25
- Қатар орналаспаған беттерді көрсету үшін, оларды үтірлермен бөліңіз.
Мысалы: 5, 10, 15

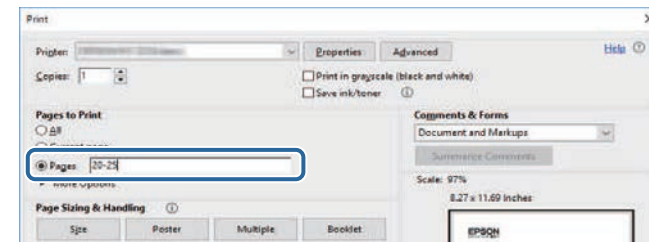

Нұсқаулықтың ең соңғы нұсқасын және сипаттамаларды Epson веб-сайтынан алуға болады.

epson.sn сайтына кіріп, үлгі атын енгізіңіз.

Проекторға кіріспе

Проектор функциялары мен бөлік атаулары туралы қосымша ақпарат үшін осы бөлімдерді қараңыз.

» Қатысты сілтемелер

- "Проектордың мүмкіндіктері" [p.14](#)
- "Проектор бөліктері және функциялары" [p.18](#)

Бұл проектор арнайы мүмкіндіктерге ие. Толығырақ мәлімет алу үшін мына тарауларды қараңыз.

» Қатысты сілтемелер

- "Ұзақ мерзімді жұмыс істейтін лазерлік жарық көзі" [p.14](#)
- "Бірегей интерактивті функциялар" [p.14](#)
- "Жылдам және оңай орнату" [p.15](#)
- "Біңғайлы қосылым мүмкіндігі" [p.15](#)
- "Көрмелерді проекциялау" [p.17](#)

Ұзақ мерзімді жұмыс істейтін лазерлік жарық көзі

Ұзақ мерзімді лазерлік жарық көзі жарықтық азайғанша, іс жүзінде тоқтаусыз жұмыс істеді қамтамасыз етеді.

Бірегей интерактивті функциялар

Проекцияланған экранда интерактивті қалам немесе саусағыңызды пайдаланып оңай түсіндірмелер жасауға болады (EB-735Fi/EB-725Wi).

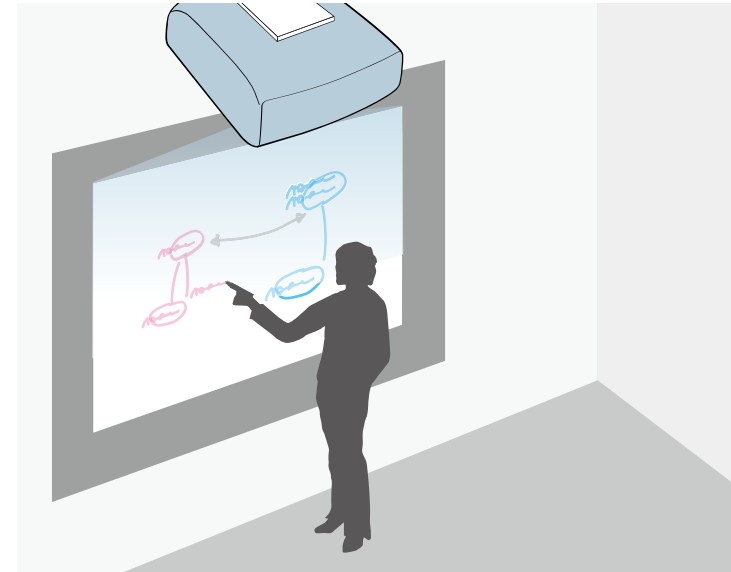

- Компьютермен немесе компьютерсіз түсіндірме жасау.
- Бір уақытта екі қаламмен түсіндірме жасау.
- Проекцияланған экранда проектор әрекеттері.
- Сканерлеңіз және жалғанған сканердегі мазмұнды көрсетіңіз.
- Мазмұныңызды компьютерсіз пошта арқылы жіберіңіз, сақтаңыз немесе басып шығарыңыз.
- Мазмұнды USB дискінен импорттаңыз.
- Проекцияланған экрандағы компьютер әрекеттері.
- Саусағыңызбен түртуге негізделген интерактивтілік. (Қосымша сенсорлы құрылғы қажет.)

» Қатысты сілтемелер

- "Интерактивті мүмкіндіктерді пайдалану" [p.98](#)

Жылдам және оңай орнату

- Direct Power On мүмкіндігі проекторды розеткаға қосқаннан кейін проекторды қосуға арналған.
- Auto Power On мүмкіндігі проектор **Auto Power On** көзі ретінде белгіленген порттан кескін сигналын анықтаған уақытта проекторды қосуға арналған.
- Home Screen мүмкіндігі кескін көзі мен пайдалы функцияларды оңай алуды мүмкін етеді.



» Қатысты сілтемелер

- "Басты экран" [p.51](#)
- "Проекторды қосу" [p.50](#)

Ыңғайлы қосылым мүмкіндігі

Бұл проектор төменде көрсетілгендей пайдалану үшін оңай қосылым опцияларының кең ауқымына қолдау көрсетеді.

» Қатысты сілтемелер

- "Компьютерлермен жалғау" [p.15](#)
- "Мобильді құрылғылар арқылы жалғау" [p.16](#)

Компьютерлермен жалғау

- Кескіндерді проекциялау және дыбыс (USB дисплейі) шығару үшін бір USB кабелімен жалғаңыз.

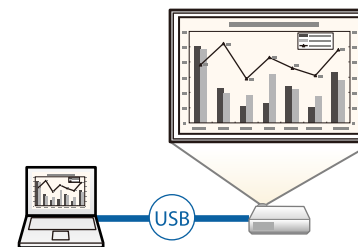

- Epson iProjection (Windows/Mac) қолданбасы проекцияланған экранды бөлу арқылы бір уақытта төрт кескінге дейін проекциялауға арналған. Epson iProjection қолданбасы орнатылған желідегі компьютер немесе смартфондардағы не планшет құрылғыларындағы кескіндерді кескіндеуге болады.

Толық мәлімет алу үшін *Epson iProjection* қолдану нұсқаулығын (Windows/Mac) қараңыз.

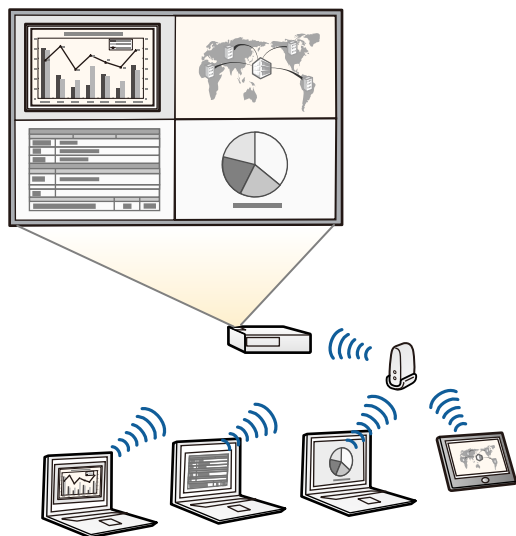

- Қажетті бағдарламалық жасақтама мен нұсқаулықтарды келесі веб-сайттан жүктеуге болады:
epson.sn

» Қатысты сілтемелер

- "Сымды желілік проекция" [p.176](#)
- "Сымсыз желілік проекция" [p.180](#)
- "USB бейне және аудио үшін компьютерге жалғау" [p.35](#)

Мобильді құрылғылар арқылы жалғау

- Screen Mirroring бағдарламасы Miracast технологиясы арқылы проектор мен мобильді құрылғыны жалғауға арналған.



- App Store немесе Google Play дүкендеріне кірген кезде алынатын қандай да бір ақы үшін тұтынушы жауапты болады.

- Epson iProjection (Chromebook) бағдарламасы Chrome веб-дүкеніндегі қолжетімді қолданбаны пайдаланып, проекторыңызбен Chromebook құрылғысын сымсыз қосуға арналған.



- Chrome веб-дүкеніне кірген кезде алынатын қандай да бір ақы үшін тұтынушы жауапты болады.

» Қатысты сілтемелер

- "Мобильді құрылғыдағы сымсыз желі проекциясы (Screen Mirroring)" [p.191](#)

Көрмелерді проекциялау

Проектор көрмелерге арналған контентті сандық маңдайша ретінде проекциялауға мүмкіндік береді (EB-755F/EB-750F).



- Ойнату тізімдерін ойнатуға және проекцияланатын кескінге түстер және пішін әсерлерін қосуға арналған Content Playback режимі бар.
- Content Playback режимінде ойнатылған мазмұнды жасау үшін, келесі әдістердің бірін пайдалануға болады.
 - Epson Projector Content Manager бағдарламалық жасақтамасы ойнату тізімдерін жасау мүмкіндігін жасау және оларды сыртқы жад құрылғысына сақтау мүмкіндігін береді. Сонымен қатар проекцияланған кескінге түс және пішін әсерлерін қосуға және ойнату тізімдерін жоспарлауға болады.
Толық мәліметті *Epson Projector Content Manager Қолдану нұсқаулығы*нан қараңыз.
 - Epson Web Control қолданбасы браузердің көмегімен ойнату тізімдерін жасау және оларды желідегі проекторға жалғанған сыртқы

жад құрылғысына сақтау мүмкіндігін береді. Сонымен қатар проекцияланған кескінге түс пен пішін әсерлерін қосуға болады.

- Epson Creative Projection қолданбасы iOS құрылғыларында мазмұн жасау мүмкіндігін береді. Сонымен қатар мазмұнды проекторға сымсыз тасымалдау мүмкіндігін береді.

Epson Creative Projection қолданбасын App Store дүкенінен жүктеп алуыңызға болады. App Store дүкеніне кірген кезде алынатын қандай да бір ақы үшін тұтынушы жауапты болады.



Қажетті бағдарламалық жасақтама мен нұсқаулықтарды келесі веб-сайттан жүктеуге болады:

epson.sn

» Қатысты сілтемелер

- "Content Playback режимінде проекциялау" p.143

Келесі бөлімдерде проектор бөліктері мен олардың функциялары түсіндірілген.

Осы нұсқаулықтағы барлық мүмкіндіктер, басқалары көрсетілмеген жағдайда, EB-735Fi суреттерімен түсіндірілген.

» **Қатысты сілтемелер**

- "Проектор бөліктері - Алды/бүйірі" [p.18](#)
- "Проектор бөліктері - Жоғарғы жағы/бүйірі" [p.19](#)
- "Проектор бөліктері - Артқы жақ" [p.20](#)
- "Проектор бөліктері - Негіз" [p.22](#)
- "Проектор бөліктері - Басқару панелі" [p.22](#)
- "Проектор бөліктері - Қашықтан басқару пульті" [p.23](#)
- "Проектор бөліктері - Интерактивті қаламдар" [p.25](#)
- "Проектор бөліктері - Қалам тұғыры" [p.26](#)
- "Проектор бөліктері - Түрту құрылғысы" [p.27](#)
- "Магнитке арналған қауіпсіздік нұсқаулары" [p.28](#)

Проектор бөліктері - Алды/бүйірі

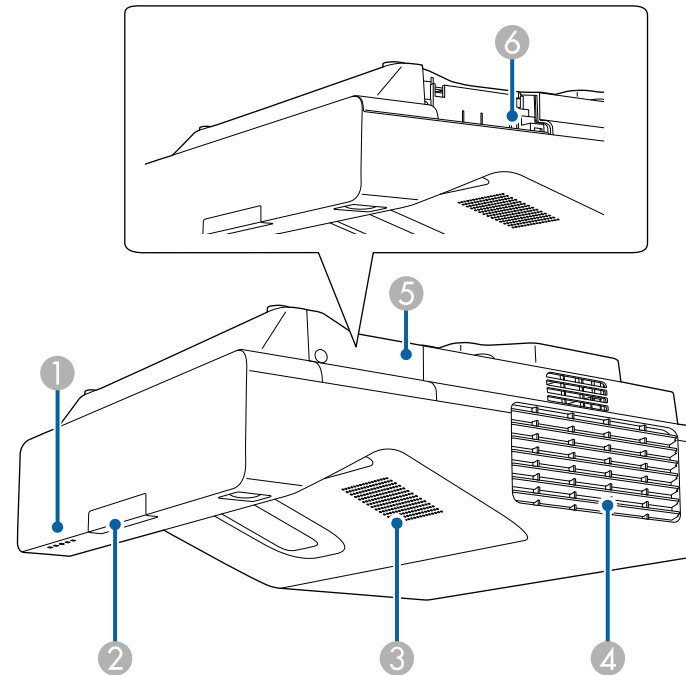

Атауы	Функция
① Индикатор шамдары	Проектордың күйін көрсетеді.
② Қашықтық қабылдағышы	Қашықтан басқару пультінен сигналдар алады.
③ Динамик	Дыбыс шығарады.

Атауы	Функция
4 Ауа шығару саңылауы	<p>Ауаны шығару саңылауы проектордың ішін салқындату үшін пайдаланылады.</p> <p>⚠ Абай болыңыз</p> <p>Проекциялау кезінде бетіңізді немесе қолдарыңызды ауаны шығару тесігіне жақындатпаңыз және жылудан майысуы немесе зақымдалуы мүмкін заттарды тесіктің жанына қоймаңыз. Ауаны шығару тесігінен шығатын ыстық ауа күйіктердің, майысудың немесе сәтсіз жағдайлардың орын алуына әкелуі мүмкін.</p>
5 Сымсыз жергілікті желі модулі	Сымсыз жергілікті желі модулінің ұяшығына қол жеткізу үшін ашыңыз.
6 Сымсыз жергілікті желі модулінің ұясы	<p>Қосымша сымсыз жергілікті желі модулін орнатыңыз.</p> <p>Қате және жұмыс журнал файлдарын сақтауға арналған USB жад құрылғысын қосу үшін пайдаланыңыз. (Проектордың Management мәзірінде алдымен Wireless LAN Power параметрін іске қосыңыз.)</p>

Проектор бөліктері - Жоғарғы жағы/бүйірі

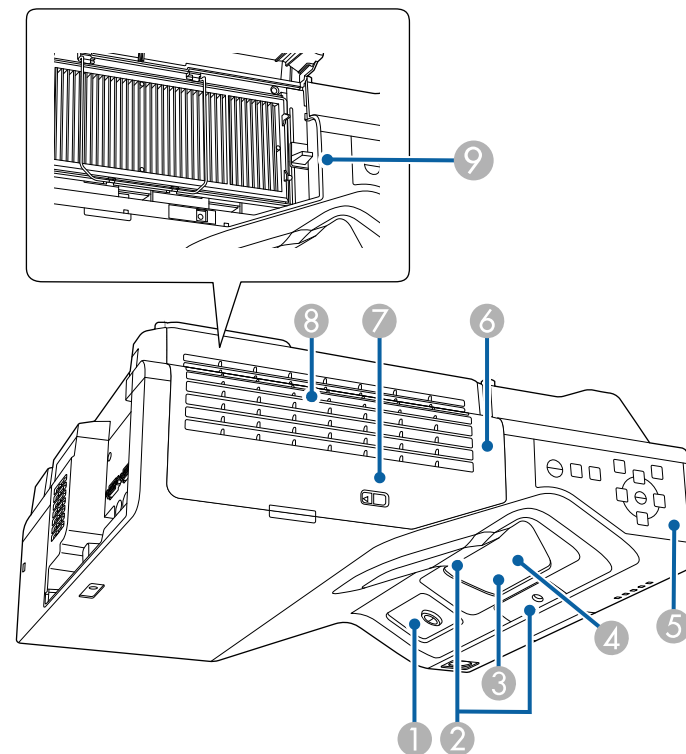

» Қатысты сілтемелер

- "Проектор индикаторының күйі" [р.284](#)

Атауы	Функция
1 Интерактивті Қалам Қабылдағышы (EB-735Fi/EB-725Wi)	Интерактивті Қаламнан сигналдарды Қабылдайды.
2 Кедергі датчиктері	Проекция аймағына кедергі келтіретін тосқауылдарды анықтайды.

Атауы	Функция
3 Проециялау терезесі	<p>Кескіндер осы жерден проекцияланады.</p> <div style="border: 1px solid black; padding: 5px; margin: 5px 0;"> <p>⚠ Ескерту</p> <ul style="list-style-type: none"> • Проециялау кезінде проекциялау терезесіне қарамаңыз. • Кез келген затты немесе қолыңызды проекциялау терезесінің жанына қоймаңыз. Бұл аймақ жиналған проекция шамына байланысты жоғары температураға жететіндіктен, ол күю, өрт қаупін туғызады немесе зат пішімі өзгеруі мүмкін. </div>
4 Қашықтық қабылдағышы	Қашықтан басқару пультінен сигналдар алады.
5 Басқару тақтасы	Проекторды басқарады.
6 Ауа сүзгісінің қақпағы	Ауа сүзгісін алу үшін ашыңыз.
7 Сүзгі қақпағының ысырмасы	Ауа сүзгісінің қақпағын ашады және жабады.
8 Ауа кіріс саңылауы (ауа сүзгісі)	Проекторды ішінен салқындату үшін ауаны кіргізеді.
9 Фокустау иінтірегі	Суреттің фокусын реттейді.

» **Қатысты сілтемелер**

- "Ауа сүзгісіне және желдеткішке техникалық қызмет көрсету" [p.272](#)
- "Проектор бөліктері - Басқару панелі" [p.22](#)
- "Интерактивті қаламдарды қолдану" [p.101](#)
- "Кескінді фокустау" [p.62](#)

Проектор бөліктері - Артқы жақ

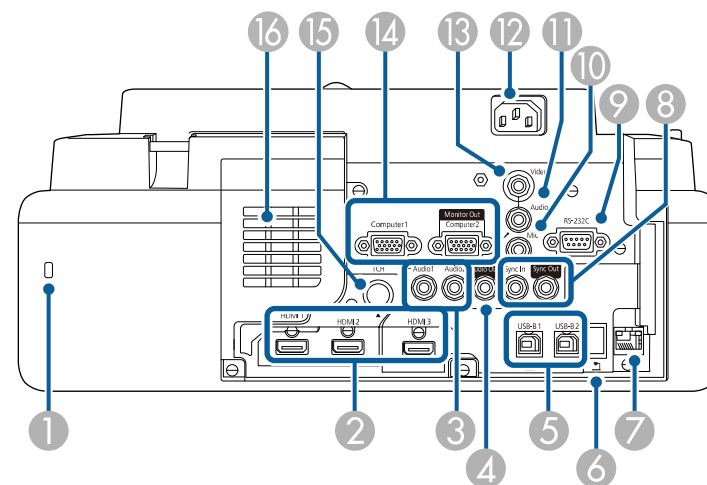

Атауы	Функция
1 Қауіпсіздік ұясы	Қауіпсіздік науасы Kensington жасап шығаратын Microsaver Security System жүйесімен үйлесімді.
2 HDMI1/HDMI2/HD MI3 порттары	HDMI үйлесімді бейне жабдығынан және компьютерлерден бейне сигналдарын қабылдайды. Бұл порт HDCP2.3 құрылғысымен үйлесімді.
3 Audio1/Audio2 порттары	Audio1: Computer1 портына қосылған жабдықтан дыбысты кіргізеді. Audio2: Computer2 портына қосылған жабдықтан дыбысты кіргізеді. Қосымша құжат камерасынан кескінді проекциялау кезінде, аудио дыбысы осы порттан кіреді.
4 Audio Out порты	Ағымдағы кіріс көзіндегі аудионы сыртқы динамикке шығарады.

Атауы	Функция
5 USB-B1/USB-B2 порттары (EB-735Fi/EB-725Wi) USB-B порты (EB-755F/EB-750F/EB-735F/EB-725W/EB-720)	<p>USB-B1: Интерактивті қаламды тінтуір ретінде пайдалану мақсатында USB кабелін компьютерге жалғау үшін пайдаланыңыз.</p> <p>Компьютер кескіндерін проекциялау үшін, USB кабелін компьютерге жалғау үшін пайдаланыңыз. (Алдымен проектордың Signal I/O мәзіріндегі USB Display параметрін іске қосыңыз.)</p> <p>USB-B2: шағын компьютерді интерактивті мүмкіндіктермен пайдалануды іске қосу мақсатында USB кабелін жалғау үшін пайдаланыңыз. Бұл кіріс портын таңдау үшін, проектордың Pen/Touch мәзірінде USB-B2 параметрлерін таңдаңыз.</p> <p>Pen/Touch > PC Interactivity > USB-B2</p> <p>USB-B: Компьютер кескіндерін проекциялау үшін, USB кабелін компьютерге жалғау үшін пайдаланыңыз.</p>
6 USB-A порты	<p>PC Free функциясының көмегімен немесе Content Playback режимінде (тек EB-755F/EB-750F) бейнелерді немесе кескіндерді проекциялауға арналған USB жад құрылғысын немесе сандық камераны қосу үшін пайдаланыңыз.</p> <p>Қосымша құжат камерасы қосу үшін пайдаланыңыз.</p> <p>Қате және жұмыс журнал файлдарын сақтауға арналған USB жад құрылғысын қосу үшін пайдаланыңыз.</p> <p>Сымсыз жергілікті желі модулін орнату мүмкін емес.</p>
7 LAN порты	Желіге қосу үшін жергілікті желі кабелін қосу үшін пайдаланыңыз.
8 SYNC IN/OUT порттары (EB-735Fi/EB-725Wi)	Бірдей проектордың бірнеше нұсқалары сияқты бірдей бөлмедегі интерактивті мүмкіндіктерді қолданған кезде, проекторларға қосымша қашықтан басқарылатын кабель жинағын қосу қажет. Кабель жинағы қосылған кезде интерактивті қалам тұрақты жұмыс істейді.

Атауы	Функция
9 RS-232C порты	Проекторды компьютерден басқару үшін RS-232C кабелін қосу үшін пайдаланыңыз. (Осы порт басқарып қолдануға арналған және қалыпты жағдайда қолданылмауы керек.)
10 Mic порты (EB-735Fi/EB-735F/EB-725Wi/EB-725W/EB-720)	Микрофоннан аудионы кіргізеді.
11 Audio порты	Video портына қосылған жабдықтан аудионы кіргізеді.
12 Қуат кірісі	Қуат сымын проекторға қосады.
13 Video порты	Бейне көздерінен композиттік бейне сигналдарын кіргізеді.
14 Computer1/Computer2/Monitor Out порттары	Компьютерден кескін сигналдарын енгізеді. Проектордың Signal I/O мәзіріндегі Monitor Out Port параметрін өзгерткенде, Computer1 портынан келетін аналогтық RGB сигналын шығару үшін, Computer2/Monitor Out портын пайдалануға болады.
15 ТСН порты (EB-735Fi/EB-725Wi)	Сенсорлы құрылғының қосылым кабелін түрту құрылғысына қосу үшін пайдаланыңыз.
16 Ауа кіру тесігі	Проекторды ішінен салқындату үшін ауаны кіргізеді.

» Қатысты сілтемелер

- "Проектор қосылымдары" [p.34](#)
- "Қауіпсіздік кабелін орнату" [p.173](#)

Проектор бөліктері - Негіз

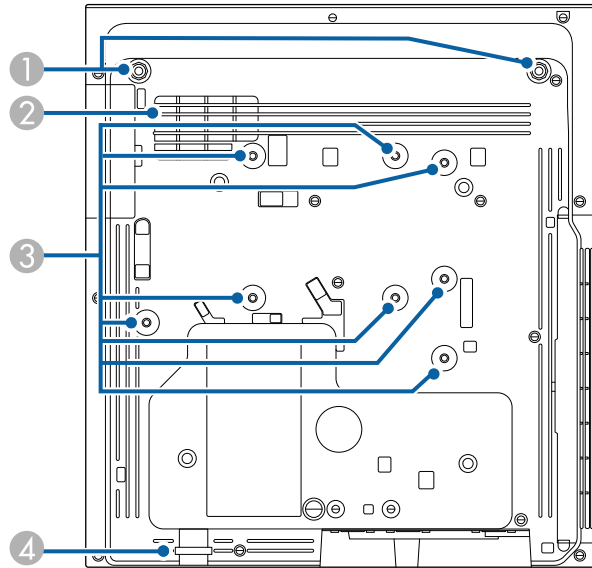

Атауы	Функция
3 Бекіту нүктелері (сегіз нүкте)	Проекторды қабырғаға орнату немесе төбеге не үстел үстіне тігінен орнату кезінде қосымша кронштейнді не VESA орнату интерфейсі стандартымен (100 × 100 мм) үйлесімді сатып алуға болатын кронштейнді бекіту үшін осы нүктелерді пайдаланыңыз.
4 Қауіпсіздік кабелін бекіту құрылғысы	Осы жерден ұрлыққа қарсы қорғанысы бар сым құлпын өткізіп, орнында құлыптаңыз. Проектордың төбеден немесе қабырғадан құлауына жол бермеу үшін, осы жерге қауіпсіздік сымын бекітуге болады.



» Қатысты сілтемелер

- "Қауіпсіздік кабелін орнату" p.173

Проектор бөліктері - Басқару панелі

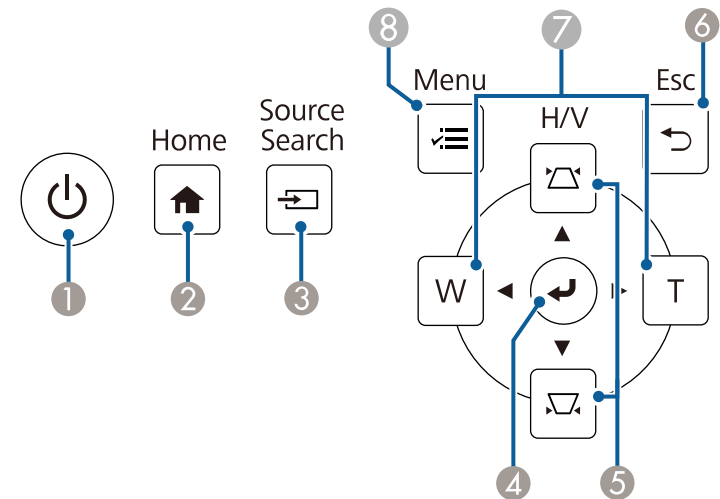
Атауы	Функция
1 Алдыңғы аяқталды бекіту нүктелері (екі нүкте)	Проекторды үстел сияқты бетте қолданған кезде аяқтарын тіркеңіз. (Тек қана аяқпен берілген үлгілер)
2 Ауа кіру тесігі	Проекторды ішінен салқындату үшін ауаны кіргізеді. ⚠ Ескерту Проектордың астындағы ауа кіріс саңылауын бөгемеу үшін, шүберек немесе қағаз сияқты заттардың проектордың астына қоймаңыз.



Атауы	Функция
1 Power түймесі []	Проекторды қосады немесе өшіреді.
2 [Home] түймесі	Home экранын көрсетеді және жабады.
3 [Source Search] түймесі	Келесі кіріс көзіне ауыстырады.
4 [Enter] түймесі []	Проектор мәзірі көрсетілуі барысында ағымдағы таңдауды енгізеді және келесі деңгейге өтеді. RGB сигналын Computer портынан проекциялау кезінде, Analog Signal Adjustment параметрлерін (Tracking, Sync. және Position) оңтайландырады.
5 Трапеция тәрізді бұрмалау реттеуінің түймелері және көрсеткісі бар түймелер	Keystone экранын көрсетіп, трапецияның бұрмалануын түзету мүмкіндігін береді. Проектор мәзірі көрсетілуі барысында мәзір элементтерін таңдайды.
6 [Esc] түймесі	Ағымдағы функцияны тоқтатады. Проектор мәзірі көрсетілуі барысында алдыңғы мәзір деңгейіне артқа жылжытады.
7 Wide/Tele түймелері және көрсеткісі бар түймелер	[W]: Проекцияланған кескіннің мөлшерін арттырады. [T]: Проекцияланған кескіннің мөлшерін азайтады. Keystone экраны көрсетілген кезде көлденең бағыттағы трапеция тәрізді бұрмалануды түзетеді. Проектор мәзірі көрсетілуі барысында мәзір элементтерін таңдайды.
8 [Menu] түймесі	Проектор мәзірін көрсетеді және жабады.

» Қатысты сілтемелер

- "Басты экран" [p.51](#)
- "Трапеция тәрізді бұрмалау түймелерімен кескін пішінін түзету" [p.66](#)
- "Кескін көзін таңдау" [p.79](#)
- "Түймелермен кескін өлшемін өзгерту" [p.77](#)
- "Мәзір параметрлерін реттеу" [p.223](#)

Проектор бөліктері - Қашықтан басқару пульті

EB-755F/EB-750F

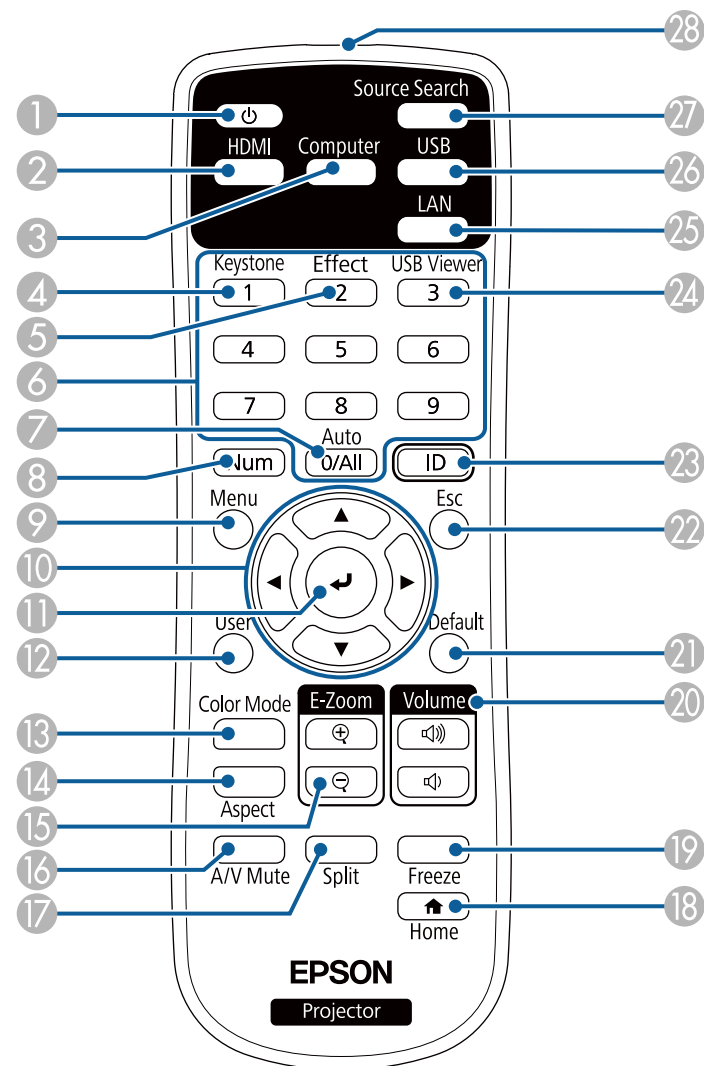

EB-735Fi/EB-735F/EB-725Wi/EB-725W/EB-720

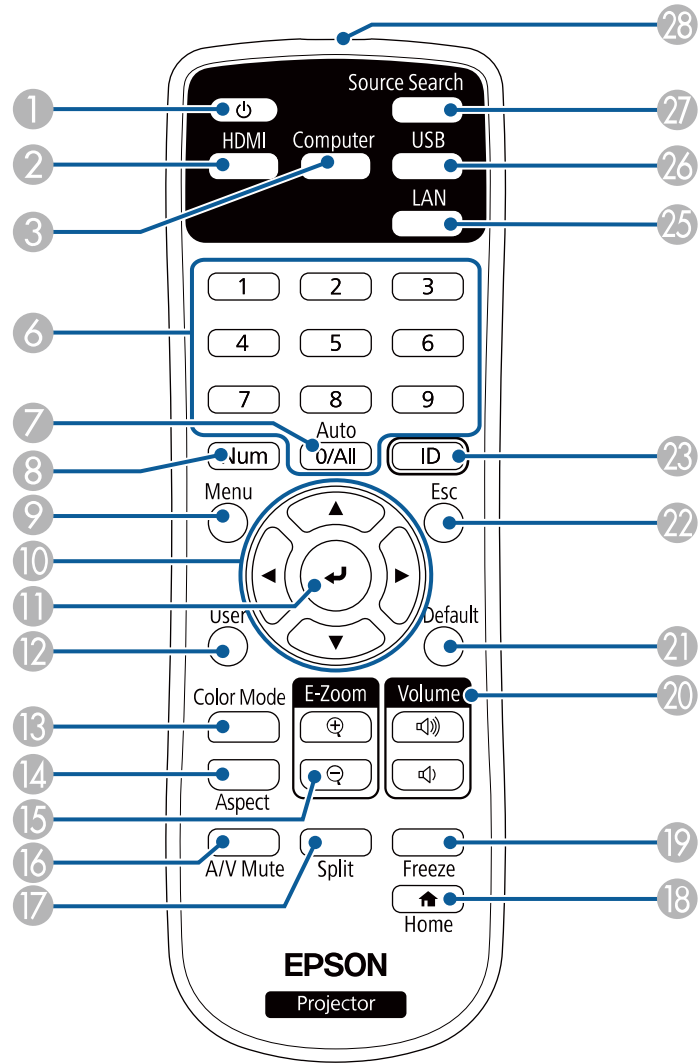

Атауы	Функция	
2	[HDMI] түймесі	Кескін көзін HDMI порттарына ауыстырады.
3	[Computer] түймесі	Кескін көзін Computer порттарына ауыстырады.
4	[Keystone] button (EB-755F/EB-750F)	Проекцияланған кескін трапецияның бұрмалануын түзету мүмкіндігін беретін Geometry Correction экранын көрсетеді.
5	[Effect] түймесі (EB-755F/EB-750F)	Content Playback режиміндегі Overlay Effect мәзірін көрсетеді.
6	Сандық түймелер	[Num] түймесін басып тұру барысында проектор мәзіріндегі сандарды енгізеді. Content Playback режимінде таңдаулы ойнату тізімдерін ойнату үшін, [Num] түймесін басып тұрып, сандарды енгізіңіз (EB-755F/EB-750F).
7	[Auto] түймесі	RGB сигналын Computer портынан проекциялау кезінде, Analog Signal Adjustment параметрлерін (Tracking, Sync. және Position) оңтайландырады.
8	[Num] түймесі	Сандық түймелерді пайдаланып сандарды енгізу үшін осы түймені басып тұрыңыз.
9	[Menu] түймесі	Проектор мәзірін көрсетеді және жабады.
10	Көрсеткісі бар түймелер	Проектор мәзірі көрсетілуі барысында мәзір элементтерін таңдайды.
11	[Enter] түймесі [↵]	Проектор мәзірі көрсетілуі барысында ағымдағы таңдауды енгізеді және келесі деңгейге өтеді.
12	[User] түймесі	Проектордың Management мәзірінде User Button параметрінде тағайындалған параметрлерді орындайды.
13	[Color Mode] түймесі	Түс режимін өзгертеді.
14	[Aspect] түймесі	Аспект режимін өзгертеді.
15	[E-Zoom] +/- түймелері	Проекцияланған кескіннің өлшемін өзгереді.
16	[A/V Mute] түймесі	Бейне және аудионы уақытша қосады немесе өшіреді.

Атауы	Функция	
1	Power түймесі [⏻]	Проекторды қосады немесе өшіреді.

Атауы	Функция
17 [Split] түймесі	Проекцияланған экранды бөлу арқылы түрлі кескін көздеріндегі төрт кескінге дейін бір уақытта проекциялайды.
18 [Home] түймесі	Бастапқы экранды көрсетеді және жабады.
19 [Freeze] түймесі	Кескіндерді кідіртеді және жалғастырады.
20 [Volume] дыбыс деңгейін арттыру/төмендету түймелері	Динамик дыбысының деңгейін реттейді.
21 [Default] түймесі	Таңдалған параметрді әдепкі мәніне қайтарады.
22 [Esc] түймесі	Ағымдағы функцияны тоқтатады. Проектор мәзірі көрсетілуі барысында алдыңғы мәзір деңгейіне артқа жылжытады.
23 [ID] түймесі	Қашықтан басқару пультіні пайдаланып басқарғыңыз келген проектор үшін идентификатор таңдау үшін осы түймені басып тұрып, сандық түймелерді басыңыз.
24 [USB Viewer] түймесі (EB-755F/EB-750F)	Content Playback режимінде USB Viewer түймесін іске қосады.
25 [LAN] түймесі	Желіге қосылған құрылғылар арасындағы кескін көзін өзгертеді.
26 [USB] түймесі	Кескін көзін USB дисплейі және USB-A порты арасында ауыстырады.
27 [Source Search] түймесі	Келесі кіріс көзіне ауыстырады.
28 Қашықтан басқару пультінің жарық шығаратын аймағы	Қашықтан басқару құралының сигналдарын шығарады.

- "Басты экран" [p.51](#)
- "Кескін көзін таңдау" [p.79](#)
- "Кескіндерді үлкейту" [p.151](#)
- "Кескінді ойнатуды және дыбысты уақытша өшіру" [p.149](#)
- "Бірнеше кескінді бір уақытта проекциялау" [p.134](#)
- "Бейне әрекетін уақытша тоқтату" [p.150](#)
- "Дыбыс түймелерімен дыбысты басқару" [p.97](#)
- "Проектор идентификаторын орнату" [p.158](#)
- "Мәзір параметрлерін реттеу" [p.223](#)

Проектор бөліктері - Интерактивті қаламдар

Интерактивті қаламдар тек EB-735Fi/EB-725Wi модельдерімен бірге беріледі.

Қаламды автоматты іске қосу үшін оны ұстаңыз. Қаламды қойған соң ол 15 секундтан кейін автоматты түрде өшеді.

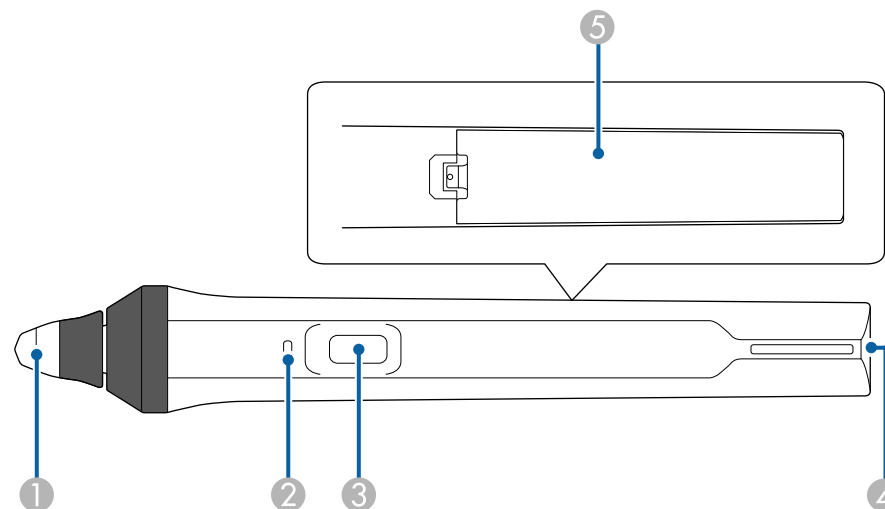

» Қатысты сілтемелер

- "Content Playback режимінде проекциялау" [p.143](#)
- "Кескіннің сапасын реттеу (түс режимі)" [p.87](#)
- "Кескіннің пропорционалдық коэффициенті" [p.81](#)

Атауы	Функция
1 Қалам ұшы	Ауыстырылатын жұмсақ қалам ұшы. Егер жұмсақ ұшы текстураланған беттерде пайдалану үшін тым қатты болса, оны қатты ұшына ауыстырыңыз.
2 Батарея индикаторы	Қалған батарея қуатын көрсету үшін қалам жанындағы түймені басыңыз. <ul style="list-style-type: none"> • Батарея зарядталғанда, түйме босатылмайынша индикаторы көк түспен жанады. • Батареяның заряды төмендегенде, түйме босатылмайынша индикатор көк түспен жыпылықтайды. • Батарея таусылғанда жанбайды. Батареяны ауыстырыңыз.
3 Түйме	Проектордың Interactive мәзіріндегі Pen Button Function параметрі ретінде тағайындалған функцияны орындайды. Қаламды тінтуір ретінде қолданған кезде тінтуірдің оң жақ түймесін басу әрекетін орындау үшін түймені басыңыз.
4 Белдікті тағу нүктесі	Сатып алуға болатын белдікті тіркеуге мүмкіндік береді.
5 Батарея қақпағы	Батареяны ауыстырған кезде осы қақпақты ашыңыз.

» Қатысты сілтемелер

- "Интерактивті қалам ұшын ауыстыру" [p.276](#)
- "Интерактивті қаламдарды қолдану" [p.101](#)
- "Қаламдарға батареяларды орнату" [p.47](#)

Проектор бөліктері - Қалам тұғыры

Қалам тұғыры тек EB-735Fi/EB-725Wi модельдерімен бірге беріледі.

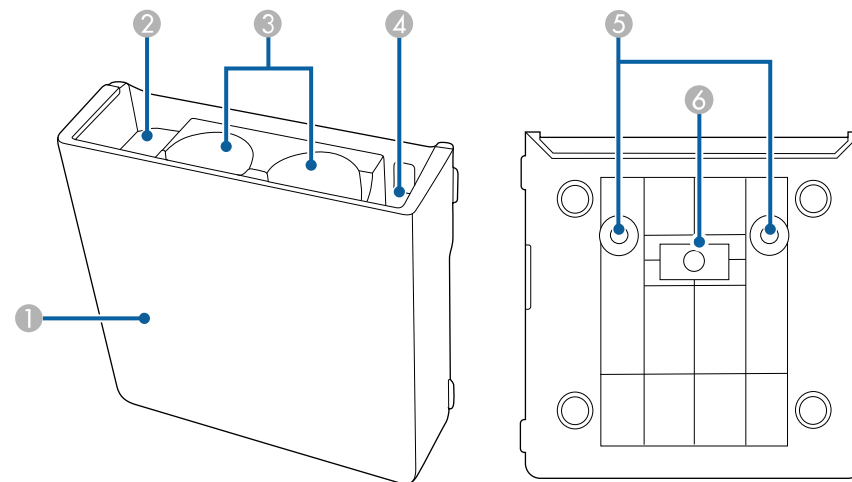

Атауы	Функция
1 Алдыңғы қақпақ	Оны қалам тұғырын орнатқаннан кейін бекітіңіз.
2 Қалам ұшын сақтауға арналған орын.	Қалам ұштарын осы жерде ұстаңыз.
3 Қаламды сақтауға арналған орын.	Қаламдарды осы жерде ұшын төмен қаратып сақтаңыз.
4 Батареяны сақтауға арналған орын.	AA батареяларын осы жерде ұстаңыз.
5 Бұранда саңылаулары (орнатуға арналған)	Қалам тұғырын бекітуге арналған бұранда саңылаулары.
6 Орнату магниттері	Орнату үшін қолданылатын магниттер.

Проектор бөліктері - Түрту құрылғысы

Сенсорлы құрылғы тек EB-735Fi/EB-725Wi үшін қолжетімді.

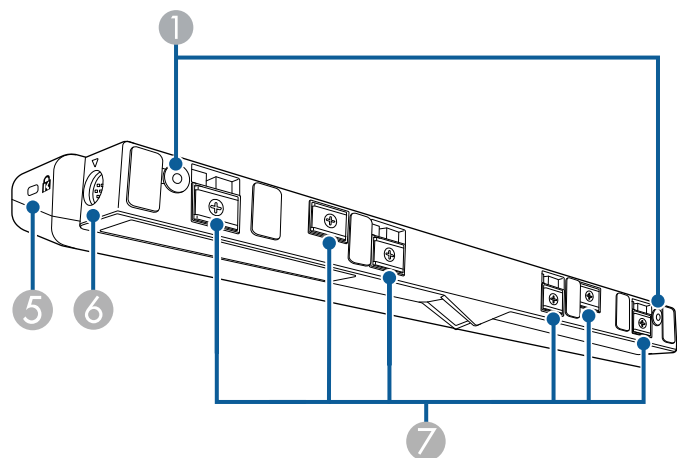
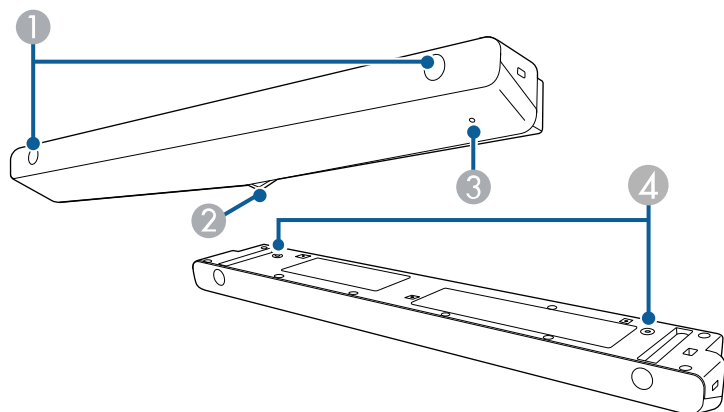

Атауы	Функция
1 Бұранда саңылаулары (орнатуға арналған)	Түрту құрылғысын бекітуге арналған бұранда саңылаулары. Бұранда саңылауларынан резеңке қақпақтарын алып, сенсорлы құрылғыны бекітіңіз және бұрандаларды жасыру үшін, резеңке қақпақтарын ауыстырыңыз.
2 Лазер сәулесін тарату порттары	Саусақтардың қалпын анықтау үшін лазер сәулесін таратады.
3 Индикатор шамы	Түрту құрылғысы қосылған кезде жанады
4 Бұранда саңылаулары (орнатуға арналған)	Үстелге тігінен орнату кезінде сенсорлы құрылғыны сатып алуға болатын үстел кронштейніне бекітуге арналған бұранда саңылаулары.
5 Қауіпсіздік ұясы	Қауіпсіздік ұясы Kensington жасап шығаратын Microsaver Security System жүйесімен үйлесімді.
6 TCH порты	Түрту құрылғысының қосылым кабелімен проекторды түрту құрылғысына қосады.
7 Орнату магниттері	Орнату үшін қолданылатын магниттер.

Назар аударыңыз

- EB-735Fi/EB-725Wi құрылғысынан басқа кез келген құрылғыларға түрту құрылғысын жалғамаңыз. Құрылғының дұрыс жұмыс істемеуі мүмкін немесе лазер сәулесінің шектен артық жылыстауы мүмкін.
- Берілген түрту құрылғысының қосылған кабелін қолданғаныңызға көз жеткізіңіз. Бұл әрекеттерді сатып алуға болатын кабельмен орындау мүмкін емес.
- Түрту құрылғысын алып тастаған кезде, оны бөлшектемеңіз. Жергілікті немесе ұлттық заңдарға және ережелерге сәйкес алып тастаңыз.



Түрту құрылғысын орнату әдістері мен бұрышты реттеу әдістерін проектордың *Орнату нұсқаулығы*нан қараңыз.

» Қатысты сілтемелер

- "Интерактивті түрту әрекеттеріне арналған қауіпсіздік нұсқаулары" [p.105](#)

- "Саусағыңызбен интерактивті түрту әрекеттерін қолдану" [р.103](#)
- "Құжаттардың ең соңғы нұсқасын алу" [р.12](#)

Магнитке арналған қауіпсіздік нұсқаулары

Қалам тұғыры мен сенсорлы құрылғы күшті магниттерді қамтиды. Осы құрылғыларды пайдалану кезінде, осы маңызды нұсқауларды орындаңыз.

Ескерту

Құрылғыны жүрек стимуляторы сияқты медициналық жабдықтың жанында қолданбаңыз. Сондай-ақ құрылғыны қолданған кезде, айналада жүрек стимуляторы сияқты медициналық жабдықтың жоқтығын тексеріңіз. Электромагниттік кедергі медициналық жабдықтың дұрыс жұмыс істемеуіне әкеліп соғуы мүмкін.

Абай болыңыз

- Магниттік карталар сияқты магниттік сақтау құрылғысының немесе компьютерлер, сандық сағаттар немесе ұялы телефондар сияқты анық электрондық құрылғылардың жанында түрту құрылғысын қолданбаңыз. Деректерге зақым келуі немесе дұрыс жұмыс істемеуі мүмкін.
- Құрылғыны магнитті бетке орнатқан кезде, магнит пен орнату беті арасында саусақтарыңызды немесе денеңіздің кез келген басқа бөлігін қысып алмаңыз.

Проекторды орнату

Проекторды орнату үшін осы бөлімдердегі нұсқауларды орындаңыз.

» Қатысты сілтемелер

- "Проекторды орналастыру" [р.30](#)
- "Проектор қосылымдары" [р.34](#)
- "Қашықтан басқару пультіне батареяларды орнату" [р.46](#)
- "Қаламдарға батареяларды орнату" [р.47](#)
- "Қашықтан басқару пультінің жұмысы" [р.48](#)

Кескіндерді проекциялау үшүн проекторды қабырғаға не төбеге орнатуға немесе үстелге қоюға болады.

Проекторды қабырғаға орнату немесе төбеге не үстелге тігінен орнату үшүн, қосымша кронштейнді немесе VESA орнату беті стандартымен (100 × 100 мм) үйлесімді сатып алуға болатын кронштейнді пайдалана аласыз.

Проекторды интерактивті мүмкіндіктерсіз түрлі бұрыштарда орнатуға болады. Проекторды қалай орнатуға болатынын тік немесе көлденең шектеу жоқ.

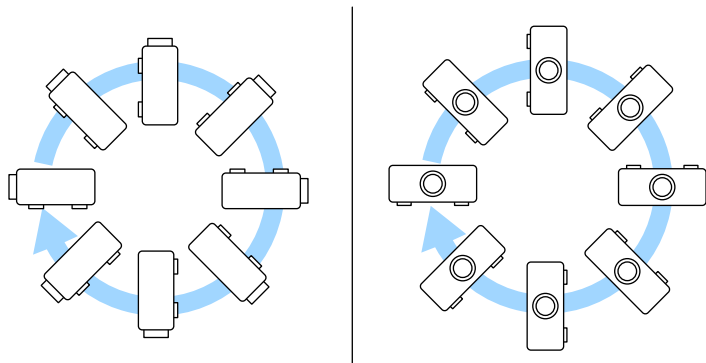

Интерактивті мүмкіндіктерді пайдалану кезінде, проекторды оның орналасуынан бөлек 3° дейін еңкейтуге болады (EB-735Fi/EB-725Wi).

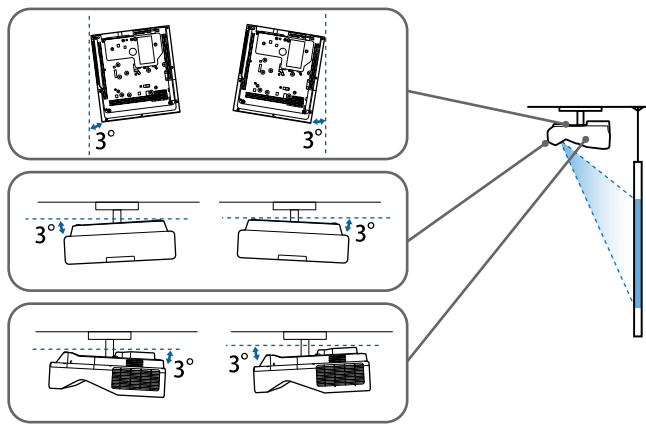

Проектор орнын таңдау кезінде келесіні ескеріңіз:

- Проекторды мықты, тегіс бетке орналастырыңыз немесе оны үйлесімді бекіткіш арқылы орнатыңыз.
- Проектордың айналасында және астында вентиляция үшін бос орын қалдырыңыз және шығару саңылауларын бітемеу үшін проекторды ешқандай заттың үстіне немесе жанына қоймаңыз.

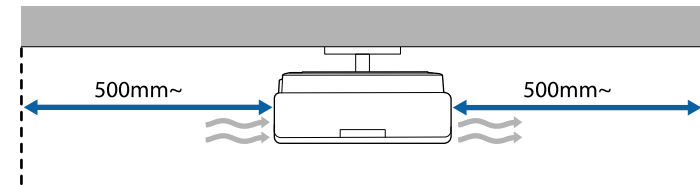

- Проекторды еңіс тұратындай емес, экранға тіке қарайтындай етіп орналастырыңыз.



Егер проекторды экранға тіке қарайтын етіп орнату мүмкін болмаса, проектордың басқару элементтері арқылы келіп шығатын трапеция тәрізді бұрмалануды түзетіңіз. Ең жақсы кескін сапасын қамтамасыз ету үшін, дұрыс кескін өлшемі мен пішіміне қол жеткізу мақсатында проектордың орнату орнын баптау ұсынылған.

- Проекторды бекітілген орынға бекіту кезінде, проектордың **Installation** мәзіріндегі **Fixed Installation** параметрін іске қосыңыз.
- Проекторды тігінен қойғанда, проектордың **Installation** мәзіріндегі **Vertical Installation** параметрін іске қосыңыз.

Ескерту

- Проекторды қабырғаға немесе төбеге ілу кезінде арнайы орнату әдісі қажет. Проекторды дұрыс орнатпасаңыз, ол құлап, зақымдалуға немесе жарақат алуға әкелуі мүмкін.
- Бұрандалардың босауын болдырмау үшін қабырғаға орнату тақтасының бекіту нүктелеріне немесе басқа кронштейнді бекіту нүктелеріне желім жақпаңыз немесе проекторға майлағыштар, майлар не болмаса сол тектес заттарды жақпаңыз, проектор корпусы сынып, кронштейннен құлауы мүмкін. Бұл бекіткіштің астындағы кез келген адамға ауыр жарақат тигізуі және проекторды зақымдауы мүмкін.
- Төбе кронштейні мен проекторды қате орнату проектордың құлауына себеп болуы мүмкін. Проекторыңызды тіреп тұратын арнайы Epson кронштейнін орнатқаннан кейін, кронштейнді проектордың төбеге бекіту кронштейнінің нүктелеріне бекітіңіз. Сонымен қатар проектор мен кронштейндерді олардың салмағын көтеретіндей беке сыммен бекітіңіз.
- Проекторды шаң не ылғалдылық деңгейі жоғары болатын орынға немесе түтін не бу шығатын орынға орнатыңыз. Әйтпесе өртке немесе ток соғуына себеп болуы мүмкін. Проектордың корпусы бекітпеден құлап, тозуы және зақымдалуы мүмкін.

Корпусының тозуы себебінен проектордың құлауына әкелетін қоршаған орта мысалдары

- Зауыттар немесе ас үй сияқты көп мөлшерде түтін немесе ауада тарайтын май бөлшектері бар орындар
- Зауыттар немесе зертханалар сияқты ұшпалы заттарды немесе химикаттарды қамтитын орындар
- Зауыттар немесе ас үйлер сияқты проекторға жуу құралдары немесе химикаттар тиетін орындар
- Демалыс бөлмелері сияқты хош иісті майлар жиі пайдаланылатын орындар
- Көп мөлшерде түтін, ауада тарайтын май бөлшектері немесе көпіршік шығаратын құрылғылардың маңы

Ескерту

- Проектордың ауа кіріс немесе ауа шығару саңылауларын жаппаңыз. Саңылаулар жабылса, ішкі температура көтеріліп, өрт туындауы мүмкін.
- Проекторды оған шаң немесе кір тиетін орындарда пайдаланбаңыз немесе сақтамаңыз. Әйтпесе проекцияланған кескін сапасының нашарлауы немесе ауа сүзгісінің кептелуі нәтижесінде ақаулыққа немесе өртке себеп болуы мүмкін.
- Оны тұрақсыз бетке немесе проектордың салмағын көтере алмайтын жерге орнатуға болмайды. Әйтпесе, ол құлап не түсіп кетіп, жазатайым оқиғаға және жарақатқа себеп болуы мүмкін.
- Проекторды жоғары жерге орнатқан кезде, жер сілкінісі сияқты төтенше жағдайларда құлап кетіп, жарақатқа себеп болмауын қамтамасыз ету үшін оны сымдармен бекітіңіз. Дұрыс орнатылмаса, құлап, зақым тигізуі немесе жарақат тудыруы мүмкін.
- Тұздан зақымдалуы мүмкін болған немесе ыстық бұлақтардағы күкіртті газ сияқты коррозиялық газдар әсер етуі мүмкін болған орындарға орнатпаңыз. Әтпесе тот басып, проектордың құлауына себеп болуы мүмкін. Сондай-ақ бұл проектор ақаулығына себеп болуы мүмкін.

Назар аударыңыз

- Проекторды 1500 м шамадан жоғары биіктікте пайдалансаңыз, проектордың ішкі температурасы дұрыс реттелгеніне көз жеткізу үшін **Installation** мәзірінде **High Altitude Mode** параметрін **On** күйіне орнатыңыз.
- Проекторды ылғалдылығы жоғары және шаңды жерлерде, сондай-ақ өрт немесе темекі түтіні шығатын орындарда орнатпаған дұрыс.

» Қатысты сілтемелер

- "Проекторды реттеу және орнату опциялары" [p.31](#)
- "Интерактивті мүмкіндіктерді пайдалану кезіндегі параметрлер" [p.32](#)

Проекторды реттеу және орнату опциялары

Проекторды келесі әдістер бойынша реттеуге немесе орнатуға болады:

Алды/Арты

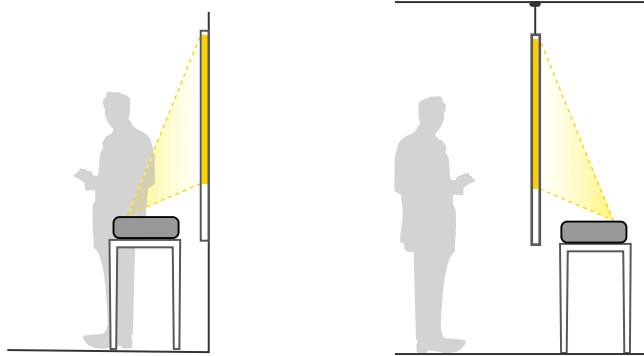

Проекторды үстел сиякты бетте қолданған кезде аяқтарын тіркеңіз (берілген болса).

Алдыңғы бөлігі төңкерілген/артқы бөлігі төңкерілген

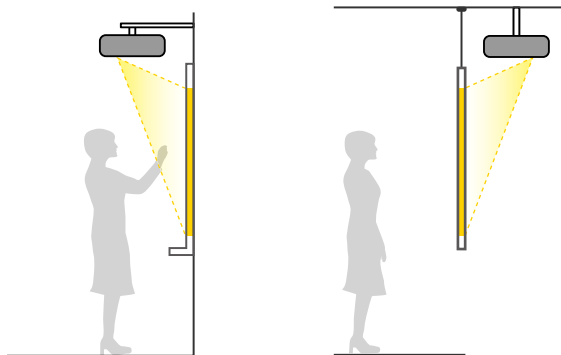

Алдыңғы бөлігі төңкерілген/артқы бөлігі төңкерілген (тігінен)

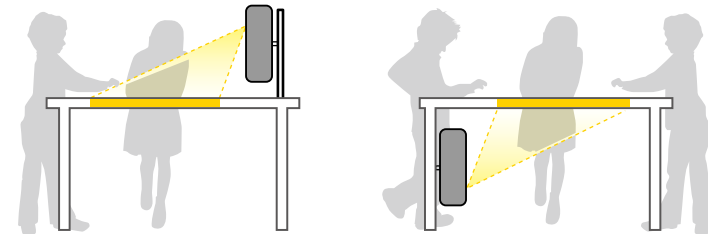

Проектордың **Installation** мәзірінде пайдаланылып жатқан орнату әдісі бойынша дұрыс **Projection** опциясын таңдаңыз. Қажет болса, проектордың **Operation** мәзірінде **Inv Direction Button** параметрін іске қосыңыз және проектордың **Display** мәзірінде **Menu Rotation** параметрін баптаңыз.



- Өдепкі **Projection** параметрі — **Front/Upside Down**.
- **Projection** параметрін қашықтан басқару пультіндегі [A/V Mute] түймесін шамамен 5 секунд бойы басу арқылы өзгертуге болады.
- **Front** параметрін **Front/Upside Down** етіп ауыстыру
- **Rear** параметрін **Rear/Upside Down** етіп ауыстыру

» Қатысты сілтемелер

- "Проекциялау режимдері" [p.57](#)

Интерактивті мүмкіндіктерді пайдалану кезіндегі параметрлер

Интерактивті мүмкіндіктерді пайдалану кезінде, экранның алдыңғы жағынан проекциялаңыз (EB-735Fi/EB-725Wi).

Projection параметрін **Front/Upside Down** немесе **Front** параметріне орнатыңыз.

Назар аударыңыз

Интерактивті мүмкіндіктер инфрақызыл диапазондағы байланыс арқылы басқарылады. Проекторды орнатқан кезде келесі нүктелерді ескеріңіз.

- 3° немесе одан көп градус бұрышқа еңкейтілген проекторды орнатпаңыз. Интерактивті мүмкіндіктер дұрыс жұмыс істемеуі мүмкін.
- Интерактивті қалам қабылдағышында, проекция экранында, проектордың өзінде немесе проектордың артқы жағында қатты жарықтың немесе күн сәулесі шағылысуының болмауын тексеріңіз.
- Проекторды терезе арқылы тікелей күн сәулесі әсеріне ұшырайтын жерге орнатпаңыз. Бұл интерактивті мүмкіндіктердің дұрыс жұмыс істемеуіне әкеліп соқтырады.
- Проекторды интерактивті қалам қабылдағышы флюоресцентті сәулелерге тым жақын болмайтындай етіп орнатыңыз. Егер айналадағы аймақ тым жарық болса, интерактивті мүмкіндіктер дұрыс жұмыс істемеуі мүмкін.
- Егер интерактивті қалам қабылдағышына қандай да бір шаң қонған болса, ол инфрақызыл диапазондағы байланысқа кедергі тудырып, нәтижесінде интерактивті мүмкіндіктер дұрыс жұмыс істемеуі мүмкін. Лас болса, қабылдағышты тазалаңыз.
- Интерактивті қалам қабылдағышының қақпағын сырламаңыз немесе оған ештеңе жабыстырмаңыз.
- Интерактивті мүмкіндіктерді пайдаланған кезде инфрақызыл қашықтан басқару пульті немесе микрофонды онымен бір бөлмеде қолданбаңыз. Интерактивті қалам дұрыс жұмыс істемеуі мүмкін.
- Айналмалы құрылғылар немесе трансформаторлар сияқты қатты шу шығаратын құрылғыларды проектордың жанында қолданбаңыз, себебі интерактивті мүмкіндіктер дұрыс жұмыс істемеуі мүмкін.



- Бұдыр емес тегіс, тақта түріндегі экранды қолдану ұсынылады. Проекцияланған экран тегіс болмаса, проекцияланған суретте бұрмаланулар болуы мүмкін.
- Проекцияланған экранда бұрмаланулар экранның материалына және орнату әдісіне байланысты туындауы мүмкін.
- Интерактивті мүмкіндіктерді пайдаланған кезде проекторды ешбір бұрмаланусыз тік етіп орнатыңыз.
- Бірнеше проекторлармен бір бөлмеде интерактивті мүмкіндіктерді қолданып жатсаңыз, интерактивті қалам әрекеттері тұрақсыз болуы мүмкін. Бұндай жағдайда проекторларға қосымша қашықтан басқару пультінің кабель жинағын жалғаңыз және проектордың **Pen/Touch** мәзіріндегі **Sync of Projectors** параметрін **Wired** параметріне ауыстырыңыз.
☛ **Pen/Touch > Installation of Projectors > Sync of Projectors**

» Қатысты сілтемелер

- "Түрту құрылғысын пайдалану кезіндегі параметрлер" [p.33](#)
- "Компьютерді интерактивті мүмкіндіктермен пайдалану үшін жалғау" [p.37](#)

Түрту құрылғысын пайдалану кезіндегі параметрлер

Түрту құрылғысын пайдаланған кезде проекторды келесі әдістердің бірі арқылы орнатыңыз. Басқа орнату әдісі қолданылған кезде, түрту құрылғысын пайдалану мүмкін болмайды.

- Проекторды қабырғаға орнатыңыз немесе оны төбеге іліңіз де, кескіндерді экранның алдыңғы жағынан проекциялаңыз (орнату тақтасы немесе сатып алуға болатын төбе кронштейні қажет).
- Үстелге тік орнатыңыз және үстелдің алдында проекциялаңыз (сатып алуға болатын үстел кронштейні қажет).

Түрту құрылғысын орнату әдістері мен бұрышты реттеу әдістерін проектордың *Орнату нұсқаулығынан* қараңыз.

» Қатысты сілтемелер

- "Интерактивті түрту әрекеттеріне арналған қауіпсіздік нұсқаулары" [p.105](#)
- "Саусағыңызбен интерактивті түрту әрекеттерін қолдану" [p.103](#)

- "Құжаттардың ең соңғы нұсқасын алу" [p.12](#)

Презентацияларды, фильмдерді немесе басқа кескіндерді дыбыспен не дыбыссыз көрсету үшін проекторды түрлі компьютер, бейне және аудио көздеріне қосуға болады.

Назар аударыңыз

Жалғау үшін жоспарланған кез келген кабельдегі қосқыштардың пішінін және бағдарын тексеріңіз. Егер сәйкес келмесе, қосқышты портқа күштемеңіз. Құрылғы немесе проектор зақымдалып немесе дұрыс жұмыс жасамауы мүмкін.



Проекторыңызбен бірге берілетін кабельдер тізімін көру үшін *Қысқаша іске қосу нұсқаулығы* ішінен қараңыз. Қосымша немесе сатылатын кабельдерді қажет болған кезде сатып алыңыз.

- USB порты, стандартты бейне сигнал шығыс (монитор) порты немесе HDMI порты бар компьютерді қосыңыз.
- Бейнені проекциялау үшін, үйлесімді бейне сигнал шығыс порттары бар DVD ойнатқыштар, ойын консольдері, сандық фотокамералар және смартфондар сияқты құрылғыларды қосыңыз.
- Егер презентацияда немесе бейнеде дыбыс болса, аудио кіріс кабельдерін жалғауға болады.
- Компьютерсіз слайд көрсетілімдері немесе презентациялар үшін USB құрылғыларын (флэш-жады не камера сияқты) не болмаса қосымша Epson құжат камерасын қосуға болады.

» Қатысты сілтемелер

- "Компьютерге жалғау" [p.34](#)
- "Бейне көздеріне жалғау" [p.38](#)
- "Сыртқы USB құрылғыларына жалғау" [p.39](#)
- "Құжат камерасына жалғау" [p.41](#)
- "Принтерді қосу" [p.41](#)
- "Сыртқы құрылғыларға жалғау" [p.41](#)
- "Бірдей модельді бірнеше проекторды жалғау" [p.43](#)
- "Құжаттардың ең соңғы нұсқасын алу" [p.12](#)

Компьютерге жалғау

Компьютерді проекторға қосу үшін осы бөлімдердегі нұсқауларды орындаңыз.

» Қатысты сілтемелер

- "VGA бейне және аудио үшін компьютерге жалғау" [p.34](#)
- "USB бейне және аудио үшін компьютерге жалғау" [p.35](#)
- "HDMI бейне және аудио үшін компьютерге жалғау" [p.36](#)
- "Қабырға тақтасына орнатылған шағын компьютерге қосу" [p.36](#)
- "Компьютерді интерактивті мүмкіндіктермен пайдалану үшін жалғау" [p.37](#)

VGA бейне және аудио үшін компьютерге жалғау

VGA компьютер кабелі арқылы проекторды компьютерге жалғауға болады.

Сатып алуға болатын 3,5 мм стерео ықшам ұялы аудио кабелін жалғап, проектордың динамик жүйесі арқылы дыбысты ойнатуға болады.



- VGA бейне порты жоқ компьютерге жалғау үшін проектордың VGA бейне портына қосылуға мүмкіндік беретін адаптер сатып алу қажет болады.
- Computer2/Monitor Out портына қосылған сурет көзінен проекциялау үшін проектордың **Signal I/O** мәзірінде **Monitor Out Port** параметрін **Computer2** етіп орнатыңыз.
- Сонымен қатар порты проектордың **Signal I/O** мәзірінде компьютер көзін **Audio Output** параметрі ретінде проекциялау кезінде аудио дыбысын кіргізуге орнатуға болады.
- Аудио кабелі "No resistance" (Кедергі жоқ) деп белгіленгеніне көз жеткізіңіз.



Компьютер мониториның портына VGA компьютер кабелін жалғаңыз.

2 Басқа шетін проектордағы Computer портына жалғаңыз.

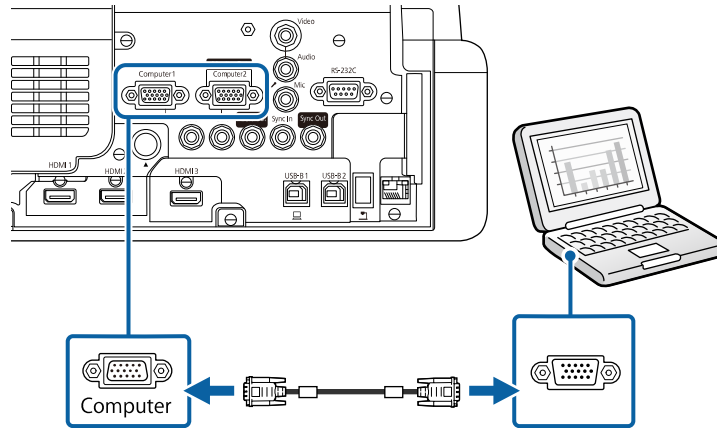

3 VGA қосқышындағы бұрандаларды бекемдеңіз.

4 Аудио кабелін ноутбук құлаққабына немесе аудио шығыс ұясына не жұмыс үстелі динамигіне не болмаса аудио шығыс портына жалғаңыз.

5 Басқа шетін өзіңіз пайдаланып жатқан Computer портына сәйкес келетін Audio портына жалғаңыз.

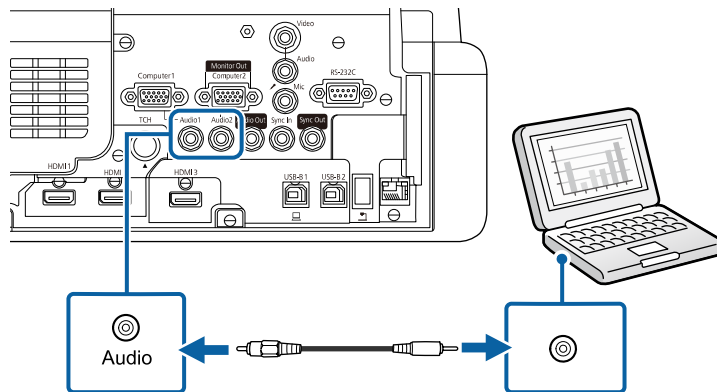

USB бейне және аудио үшін компьютерге жалғау

Егер компьютер жүйе талаптарына сәйкес болса, компьютердің USB порты арқылы проекторға бейне және аудио шығысын жіберуге болады. Бұл функция USB дисплей деп аталады. Проекторды компьютерге USB кабелінің көмегімен жалғаңыз.



- USB хабын пайдалансаңыз, қосылым дұрыс жұмыс істемейі мүмкін. USB кабелін тікелей проекторға жалғаңыз.
- USB Display функциясын пайдалану үшін, проектордың **Signal I/O** мәзіріндегі **USB Display** параметрін **On** күйіне орнатыңыз (EB-735Fi/EB-725Wi).

1 Кабельді проектордың USB-B1 немесе USB-B портына жалғаңыз.

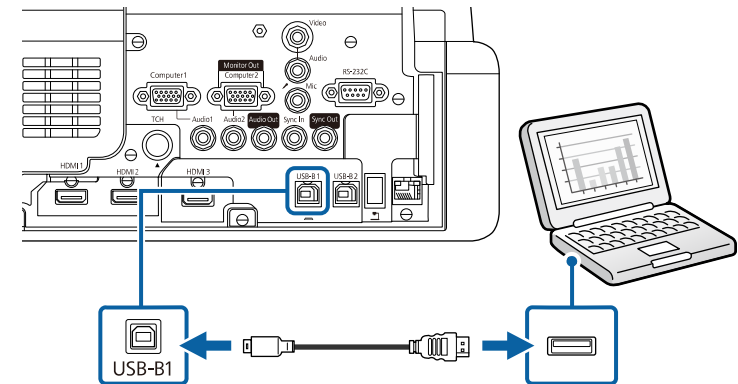

2 Басқа шетін компьютердегі кез келген қолжетімді USB портына жалғаңыз.

3 Проекторды және компьютеріңізді қосыңыз.

4 Epson USB Display бағдарламалық жасақтамасын орнату үшін келесінің бірін орындаңыз:



Проекторды компьютерге жалғаған уақытта бірінші осы бағдарламалық жасақтаманы орнату ғана қажет.

- Windows: Epson USB Display бағдарламалық жасақтамасын орнату үшін, көрсетілген диалогтік терезеден **Run EMP_UDSE.EXE** параметрін таңдаңыз.
- Mac: Epson USB Display орнату қалтасы экраныңызда көрсетіледі. Epson USB Display бағдарламалық жасақтамасын орнату үшін, **USB Display Installer** параметрін таңдаңыз және экрандағы нұсқауларды орындаңыз. USB Display **Орнату** қалтасы автоматты түрде көрсетілмесе, **EPSON_PJ_UD > USB Display Installer** тармағын екі рет басыңыз.

5 Экрандағы кез келген нұсқауларды орындаңыз.

Проектор кескінді көрсеткенге дейін USB кабелін ажыратпаңыз немесе проектор қуатын өшірмеңіз.

Проектор компьютердің жұмыс үстелінен кескінді көрсетеді және презентацияңыз аудионы қамтитын болса дыбыс шығарады.



- Проектор қандай да бір кескінді проекцияламайтын болса, келесі әрекеттердің бірін орындаңыз:
 - Windows: **Барлық бағдарламалар > EPSON Projector > Epson USB Display > Epson USB Display Ver.x.xx** тармағын екі рет басыңыз.
 - Mac: **Application** қалтасындағы **USB Display** белгішесін екі ерт басыңыз.
- Проекциялау аяқталған кезде келесі әрекеттің бірін орындаңыз:
 - Windows: USB кабелін ажыратыңыз. **Аппараттық құралды қауіпсіз шығарып алу** функциясын басқару қажет емес.
 - Mac: Мәзір жолағындағы **USB Display** белгішесі мәзірінен немесе **Dock** ішінен **Ажырату** опциясын таңдаңыз және USB кабелін ажыратыңыз.

» Қатысты сілтемелер

- "USB Display жүйесінің талаптары" [p.321](#)

HDMI бейне және аудио үшін компьютерге жалғау

Компьютеріңізде HDMI порты бар болса, проекторға HDMI кабелі арқылы жалғануға және проекцияланған кескіні бар компьютер аудиосын жіберуге болады.

- 1 Компьютердің HDMI шығыс портына HDMI кабелін жалғаңыз.
- 2 Басқа шетін проектордың HDMI портына жалғаңыз.

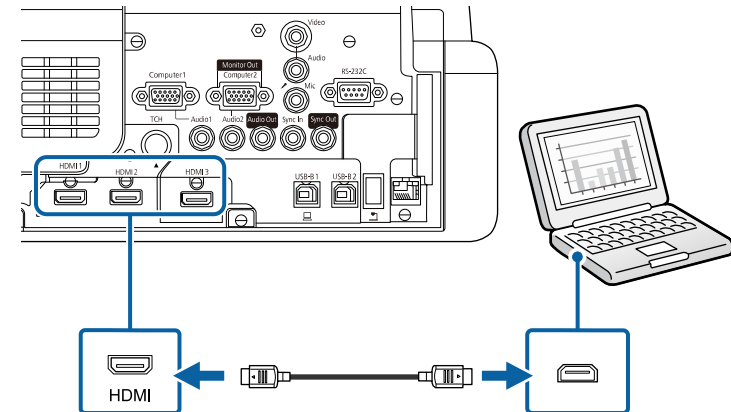

HDMI қосылымы арқылы аудионы естуге байланысты мәселелер орын алса, сатып алуға болатын 3,5 мм стерео ықшам ұялы аудио кабелінің бір шетін проектордың Audio портына және басқа шетін компьютердің аудио шығыс портына жалғаңыз. Жалғанған аудио кіріс портын проектордың **Signal I/O** мәзіріндегі **HDMI Audio Output** параметрі ретінде таңдаңыз.

Қабырға тақтасына орнатылған шағын компьютерге қосу

Проекторыңызды қабырға тақтасына орнатылған шағын компьютерге қосуға болады (EB-735Fi/EB-725Wi).

Назар аударыңыз

Шағын компьютердің ауа кіріс немесе ауа шығыс саңылауларын жаппаңыз. Саңылаулар жабылса, ішкі температура көтеріліп, ақаулыққа себеп болуы мүмкін.

- 1** HDMI кабелінің көмегімен шағын компьютер мен проектордың HDMI портын жалғаңыз.

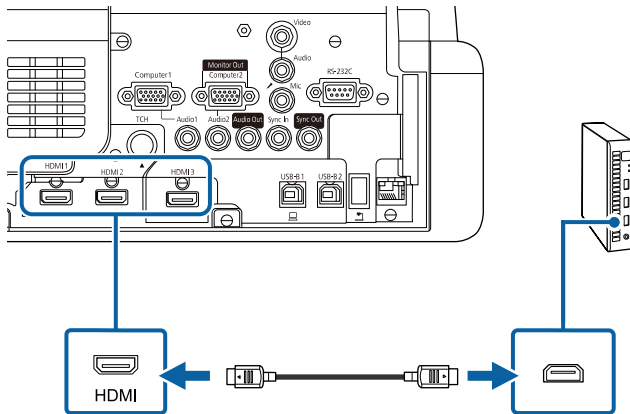

- 2** Интерактивті мүмкіндіктерді пайдаланатын болсаңыз, USB кабелін проектордың USB-B2 портына жалғаңыз.

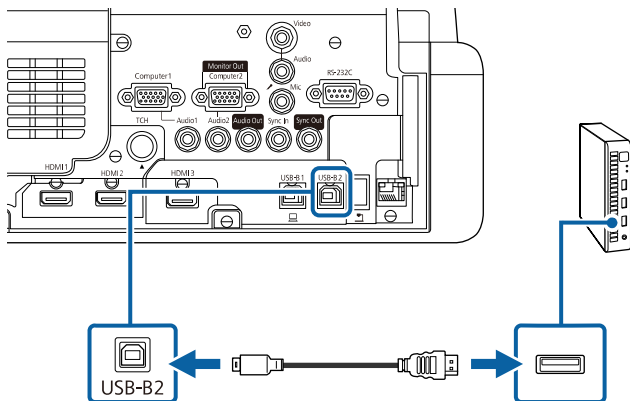

- 3** Басқа шетін компьютердегі кез келген қолжетімді USB портына жалғаңыз.

- 4** Проекторды және компьютеріңізді қосыңыз.

- 5** USB кабелін жалғасаңыз, **Pen/Touch** мәзіріндегі **USB-B2** параметрін шағын компьютерді проекторға қосу үшін пайдаланылатын HDMI портына орнатыңыз.

☛ **Pen/Touch > PC Interactivity > USB-B2**



HDMI қосылымы арқылы аудионы естуге байланысты мәселелер орын алса, сатып алуға болатын 3,5 мм стерео ықшам ұялы аудио кабелінің бір шетін проектордың Audio портына және басқа шетін компьютердің аудио шығыс портына жалғаңыз. Жалғанған аудио кіріс портын проектордың **Signal I/O** мәзіріндегі **HDMI Audio Output** параметрі ретінде таңдаңыз.

Компьютерді интерактивті мүмкіндіктермен пайдалану үшін жалғау

Проектор компьютерге USB кабелі арқылы жалғанған кезде, тінтуірді пайдаланғандай интерактивті қаламдар немесе саусағыңыз арқылы компьютерді проекцияланған экраннан басқаруға болады (EB-735Fi/EB-725Wi). Компьютер бағдарламаларына проекцияланған экраннан өтуге, оларды таңдауға немесе олармен әрекеттесуге болады.



USB хабын пайдалансаңыз, қосылым дұрыс жұмыс істемеуі мүмкін. USB кабелін тікелей проекторға жалғаңыз.

- 1** Компьютерді проекторға USB кабелінен басқа кескін сигнал кабелінің көмегімен жалғаңыз.

2 USB кабелін проектордың USB-B1 портына жалғаңыз.

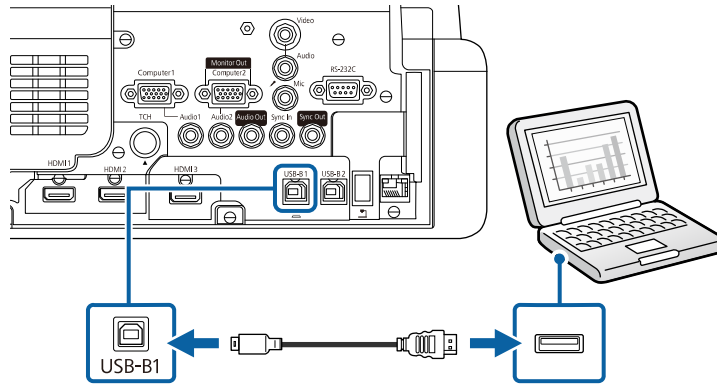

3 Басқа шетін компьютердегі кез келген қолжетімді USB портына жалғаңыз.

Бейне көздеріне жалғау

Бейне құрылғыларын проекторға қосу үшін осы бөлемдердегі нұсқауларды орындаңыз.



- Егер қосылуы қажет құрылғыдағы порт пішіні әдеттен тыс болса, проекторға қосу үшін құрылғымен бірге қамтамасыз етілген кабельді немесе қосымша кабельді пайдаланыңыз.
- Кабель жалғанған бейне жабдығынан шығатын сигналға байланысты ерекшеленеді.
- Бейне жабдықтарының кейбір түрлері сигналдардың бірнеше сигнал түрін шығара алады. Қандай сигналдардың шығарыла алатынын растау үшін бейне жабдығымен бірге берілген пайдаланушы нұсқаулығын қараңыз.

» Қатысты сілтемелер

- "HDMI бейне көзіне қосу" [p.38](#)
- "Композиттік бейне көзіне жалғау" [p.39](#)

HDMI бейне көзіне қосу

Бейне көзінде HDMI порты болса, оны HDMI кабелі арқылы проекторға жалғауға және кескін көзінің аудиосын проекцияланған кескінмен жіберуге болады.

Назар аударыңыз

Бейне көзін проекторға жалғамас бұрын оны қоспаңыз. Олай жасау проекторды зақымдауы мүмкін.

- 1** Бейне көзінің HDMI шығыс портына HDMI кабелін жалғаңыз.
- 2** Басқа шетін проектордың HDMI портына жалғаңыз.

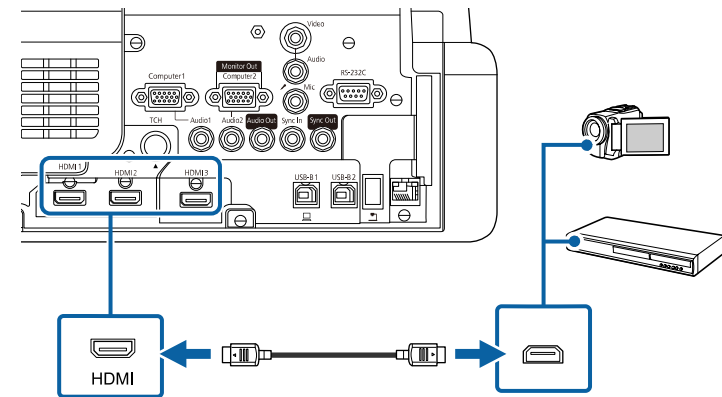

HDMI қосылымы арқылы аудионы естуге байланысты мәселелер орын алса, сатып алуға болатын 3,5 мм стерео ықшам ұялы аудио кабелінің бір шетін проектордың Audio портына және басқа шетін бейне көзінің аудио шығыс портына жалғаңыз. Жалғанған аудио кіріс портын проектордың **Signal I/O** мәзіріндегі **HDMI Audio Output** параметрі ретінде таңдаңыз.

Композиттік бейне көзіне жалғау

Бейне көзінде композиттік бейне порты болса, оны RCA түріндегі бейне немесе A/V кабелі арқылы проекторға қосуға болады.

Стерео ықшам ұялы аудио кабелін жалғап, проектордың динамик жүйесі арқылы дыбысты ойнатуға болады.



Аудио кабелі "No resistance" (Кедергі жоқ) деп белгіленгеніне көз жеткізіңіз.

1 Сары қосқышы бар кабельді бейне көзінің сары бейне сигнал шығыс портына жалғаңыз.

2 Басқа шетін проектордың Video портына жалғаңыз.

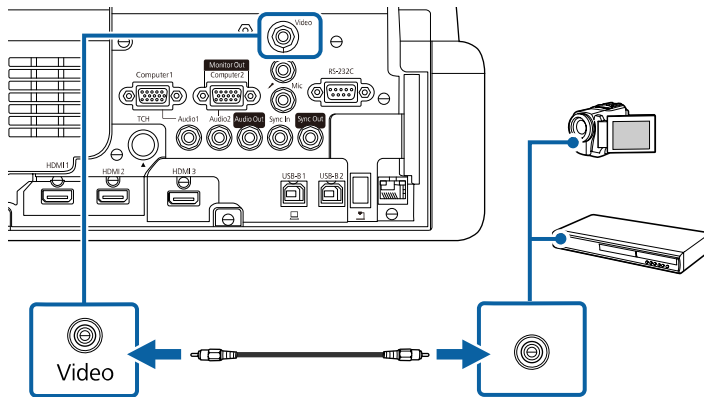

3 Бейне көзінің аудио шығыс порттарына аудио кабелін жалғаңыз.

4 Басқа шетін проектордың Audio портына жалғаңыз.

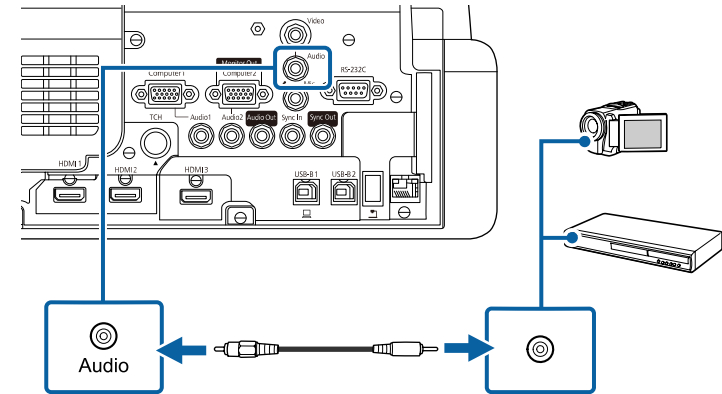

Сыртқы USB құрылғыларына жалғау

Сыртқы USB құрылғыларын проекторға қосу үшін осы бөлімдердегі нұсқауларды орындаңыз.

» Қатысты сілтемелер

- "USB құрылғысын проекциялау" [p.39](#)
- "USB құрылғыға қосу" [p.40](#)
- "USB құрылғысын ажырату" [p.40](#)

USB құрылғысын проекциялау

Компьютер немесе бейне құрылғыны пайдаланбай-ақ проекторға келесі құрылғылардың кез келгенін жалғау арқылы кескіндерді және басқа мазмұнды проекциялауға болады:

- USB флэш-жетегі
- Сандық фотокамера немесе смартфон
- USB қатты дискі



- Сандық фотокамералар немесе смартфондар TWAIN үйлесімді құрылғылар емес, USB орнатылатын құрылғылар және USB ауқымды жады класы үйлесімді болуы қажет.
- USB қатты дискілері мына талаптарға сәйкес болуы қажет:
 - USB ауқымды жады класы үйлесімді (барлық USB ауқымды жады класы құрылғыларын қолдамайды)
 - FAT16/32 пішіміне пішімделген
 - Өз AC қуат көздерімен өздігінен зарядталатын (шинадан қуатталатын қатты дискілер ұсынылмайды)
 - Бірнеше бөлшекті қатты дискілерді пайдалануды болдырмау

USB флеш-жадында сақталған кескіндер мен фильмдері бар ойнату тізімін де Content Playback режимінде проекциялауға болады (EB-755F/EB-750F).

» Қатысты сілтемелер

- "Content Playback режимінде проекциялау" [p.143](#)
- "PC Free қолданбасы арқылы презентацияны проекциялау" [p.137](#)

USB құрылғыға қосу

USB құрылғысын проектордың USB-A портына жалғап, оны кескіндер мен басқа мазмұнды проекциялау үшін пайдалануға болады.

- 1** Егер USB құрылғысы қуат адаптерімен жеткізілсе, құрылғыны электр розеткасына салыңыз.

- 2** USB кабелін немесе USB флэш жадын көрсетілгендей USB-A портына жалғаңыз.

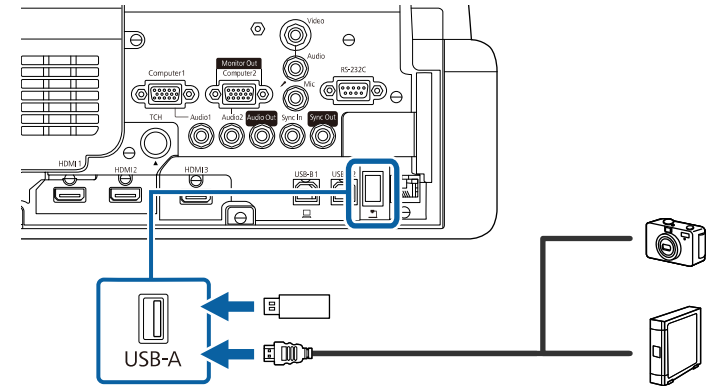

Назар аударыңыз

- Осы құрылғы үшін жабдықталған немесе көрсетілген USB кабелін пайдаланыңыз.
- 3 метрден ұзын USB концентраторын немесе USB кабелін жалғамаңыз, себебі құрылғы дұрыс жұмыс істемеуі мүмкін.

- 3** Қажет болса, басқа шетін құрылғыңызға қосыңыз.

USB құрылғысын ажырату

Жалғанған USB құрылғысы арқылы проекциялау аяқталған кезде құрылғыны проектордан ажыратыңыз.

- 1** Қажет болса, құрылғыны өшіріп, оны розеткадан шығарыңыз.
- 2** USB құрылғысын проектордан ажыратыңыз.

Құжат камерасына жалғау

Камера арқылы қаралған кескіндерді проекциялау үшін құжат камерасын проекторға жалғауға болады.

Қосылым әдісі Epson құжат камерасының үлгісіне байланысты өзгереді. Қосымша мәліметтер үшін құжат фотокамерасының нұсқаулығын қараңыз.

Проекторыңыздың және құжат камерасының модельдеріне байланысты интерактивті мүмкіндіктер арқылы құжат камерасын басқаруға болады.

» Қатысты сілтемелер

- "Құжаттардың ең соңғы нұсқасын алу" [p.12](#)
- "Құжат камерасын басқару" [p.128](#)

Принтерді қосу

Epson принтерін немесе көпфункционалы құрылғыны USB-A портына жалғап, оны тақтада проекцияланған және аннотацияланған мазмұнды басып шығару үшін пайдалануға болады (EB-735Fi/EB-725Wi).



- Принтердің басқару пәрмені талаптарына сай келетіндігіне көз жеткізіңіз.
- Сонымен қатар проектордың **Interactive** мәзіріндегі **Print** параметрі арқылы желілік принтерді қосуға болады.

- 1** USB кабелін проектордың USB-A портына жалғаңыз. Кабель ұзындығы 5 м-ден аспайтындығына көз жеткізіңіз.

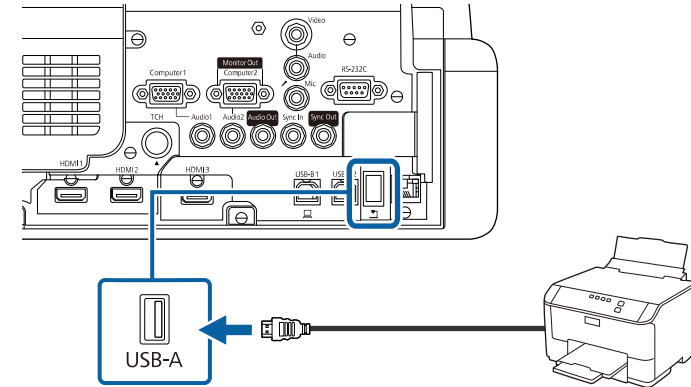

- 2** Кабельдің екінші ұшын принтердің USB type B портына жалғаңыз.

» Қатысты сілтемелер

- "Сызба мазмұнын басып шығару" [p.122](#)

Сыртқы құрылғыларға жалғау

Сыртқы құрылғыларды проекторға қосу үшін осы бөлімдердегі нұсқауларды орындаңыз.

» Қатысты сілтемелер

- "VGA монитормына қосу" [p.41](#)
- "Сыртқы динамиктерді жалғау" [p.42](#)
- "Микрофонды қосу" [p.43](#)

VGA монитормына қосу

Егер проекторды компьютерге Computer порты арқылы жалғаған болсаңыз, сіз проекторға сондай-ақ сыртқы мониторды жалғай аласыз.

Ол сізге тіпті проекцияланған кескін көрінбейтін болған кезде проеентацияңызды сыртқы монитордан көруге мүмкіндік береді.

Кескіндерді сыртқы мониторға шығару үшін проектордың **Signal I/O** мәзірінен **Monitor Out Port** параметрін **Monitor Out** етіп орнатыңыз.



- Егер проектор кескіндерді проекцияламайтын кезде кескіндерді сыртқы мониторға шығарғыңыз келсе, проектордың **Signal I/O** мәзіріндегі **A/V Output** параметрін **Always On** күйіне орнатыңыз.
- Экранда интерактивті мүмкіндіктер арқылы салынған мазмұн сыртқы мониторда көрсетілмейді (EB-735Fi/EB-725Wi). Салынған мазмұнды сыртқы мониторда көрсету үшін, Easy Interactive Tools құралдарын пайдаланыңыз.
- 60 Гц-тен төмен жаңарту жиілігін пайдаланатын мониторлар кескіндерді дұрыс көрсете алмауы мүмкін.

1 Сіздің компьютеріңіз проектордың Computer портына жалғанғанына көз жеткізіңіз.



- Екі компьютер порты бар болса, Computer1 портын пайдаланып жатқандығыңызға көз жеткізіңіз.
- Тек қана Computer1 портының аналогты RGB сигналдарын ғана сыртқы мониторға шығаруға болады. Шығыс сигналдарын басқа порттардан кірістіре алмайсыз.

2 Сыртқы монитордың кабелін проекторыңыздың Monitor Out портына жалғаңыз.

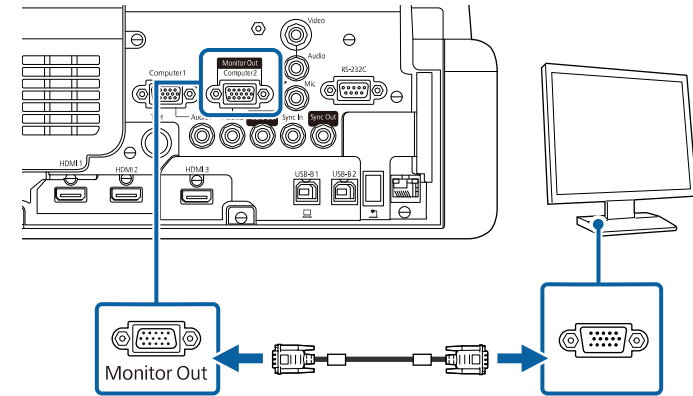

Сыртқы динамиктерді жалғау

Проекторды сыртқы дербес қуаттандыру жүйесіне ие динамиктерге қосуға болады. Проектордың қашықтан басқару құралын пайдаланып дыбысты басқаруға болады.

Сыртқы динамиктерден аудио дыбысын шығару үшін, проектордың **Signal I/O** мәзіріндегі **Audio Out Device** параметрін **Projector** күйіне орнатыңыз. Аудио/бейне жүйесі проекторға жалғанбаған кезде, тіпті **Audio Out Device** опциясы **AV System** параметріне орнатылған болса да, аудио сыртқы динамиктерден шығады.

☛ **Signal I/O > HDMI Link > Audio Out Device**



- Егер проектор кескіндерді проекцияламайтын кезде аудио дыбысын сыртқы динамиктерден шығарғыңыз келсе, проектордың **Signal I/O** мәзіріндегі **A/V Output** параметрін **Always On** күйіне орнатыңыз.
- Сондай-ақ, проекторды динамиктері бар күшейткішке жалғауыңызға болады.
- Сыртқы динамиктерге қосылған кезде проектордың кірістірілген динамиктер жүйесі өшірулі болады.

- 1** Компьютеріңіз немесе бейне көзіңіздің проекторға аудио және бейне кабельдері арқылы тиісті түрде жалғанғандығына көз жеткізіңіз.
- 2** Сыртқи динамиктеріңізді жалғау үшін стерео мини ұяшықтан байланыс ұяшығына жалғау кабелі сияқты тиісті кабельді немесе кабель не адаптердің басқа түрін табыңыз.
- 3** Кабельдің бір жақ шетін сыртқи динамиктеріңізге тиісті түрде жалғаңыз.
- 4** Кабельдің стерео мини ұяшық шетін проекторыңыздың Audio Out портына жалғаңыз.

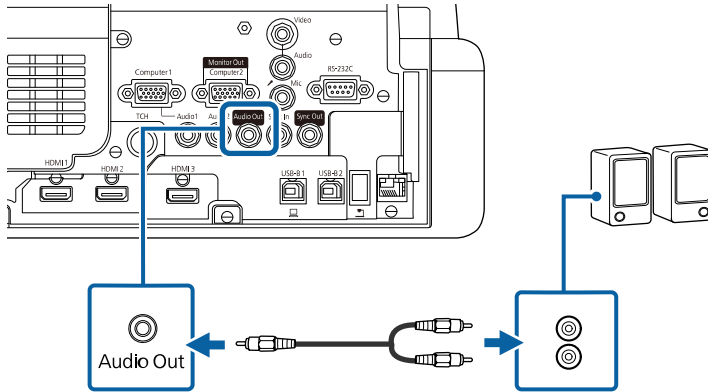

- Штепсельді қуат көзіне қолдау көрсетілмейді.
- Егер проектор кескіндерді проекцияламайтын кезде аудио дыбысын микрофоннан шығарғыңыз келсе, проектордың **Signal I/O** мәзіріндегі **A/V Output** параметрін **Always On** күйіне орнатыңыз.
- Микрофон дыбысын есту қиын болса немесе нашар контактілер шуылы нәтижесінде дыбыс тым қатты болса, **Signal I/O** мәзіріндегі **Mic Input Level** параметрін баптаңыз.

- 1** Микрофонның кабелін проектордың Mic портына жалғаңыз.

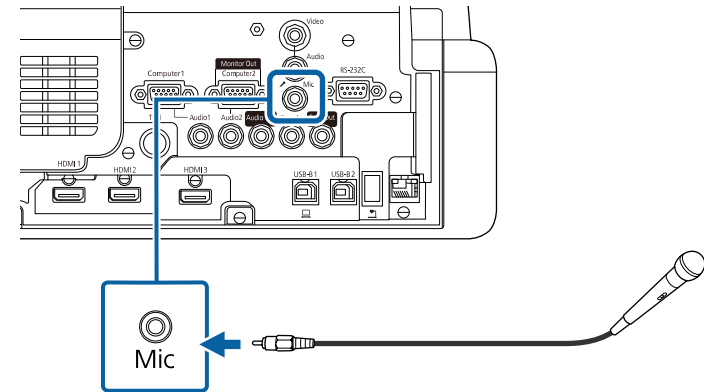

- 2** Қажет болса, микрофонды іске қосыңыз.

Микрофонды қосу

Презентациялар барысында аудио қолдауын қамтамасыз ету үшін проекторыңыздың Mic портына микрофон жалғауыңызға болады (EB-735Fi/EB-735F/EB-725Wi/EB-725W/EB-720).

Бірдей модельді бірнеше проекторды жалғау

Бір бөлмеде бірнеше проекторларды және интерактивті мүмкіндіктерді пайдалану кезінде, әрбір проектордағы SYNC портына жалғанған қосымша қашықтан басқару кабельдерінің жинағын жалғаңыз (EB-735Fi/EB-725Wi). Бұны орындау арқылы интерактивті қалам тұрақты жұмыс істейді.

- 1** Қашықтан басқару кабельдерінің жинағын проектордың SYNC OUT портына жалғап, екінші жақ шетін басқа проектордың SYNC IN портына жалғаңыз.

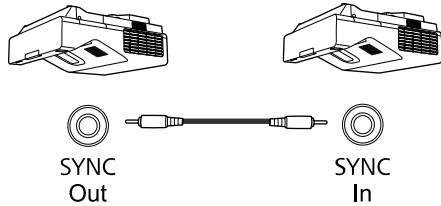

 Егер үш немесе одан да көп проекторды жалғайтын болсаңыз, проекторларды көрсетілгендей тізбек бойынша жалғаңыз.

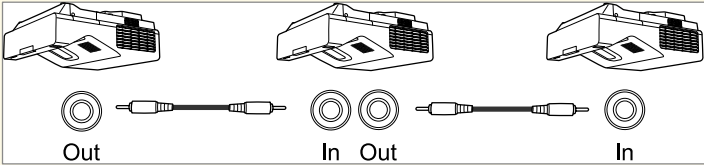

- 2** Басқару тақтасында немесе қашықтықтан басқару пультііндегі [Menu] түймесін басыңыз.

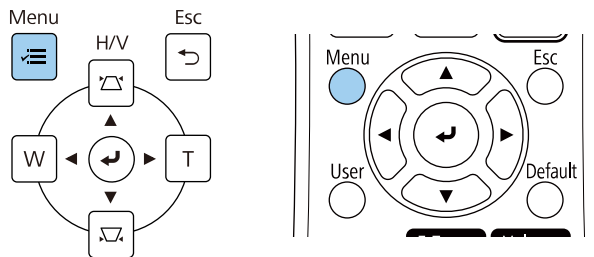

- 3** Pen/Touch мәзірін таңдап, [Enter] түймесін басыңыз.

Frequently Used Items	Pen/Touch
Image	Auto Calibration
Signal I/O	Manual Calibration
Installation	Touch Unit
Display	Installation of Projectors
Operation	Pen Hovering On
Management	PC Interactivity
Network	Reset Pen/Touch Settings
Pen/Touch	Interactive
Interactive	Drawing Function On
Memory	Display Toolbars Always Show
ECO	Display Drawing Area
Initial/All Settings	Confirm Clear Screen On
	Pen Button Function Eraser
	Display Clock Date & Time ^
	Date YYYY-MM-DD
	Time HH:MM
	Print

- 4** Installation of Projectors параметрін таңдаңыз және [Enter] түймесін басыңыз.

- 5** **Sync of Projectors** параметрін таңдаңыз және **Enter** түймесін басыңыз.

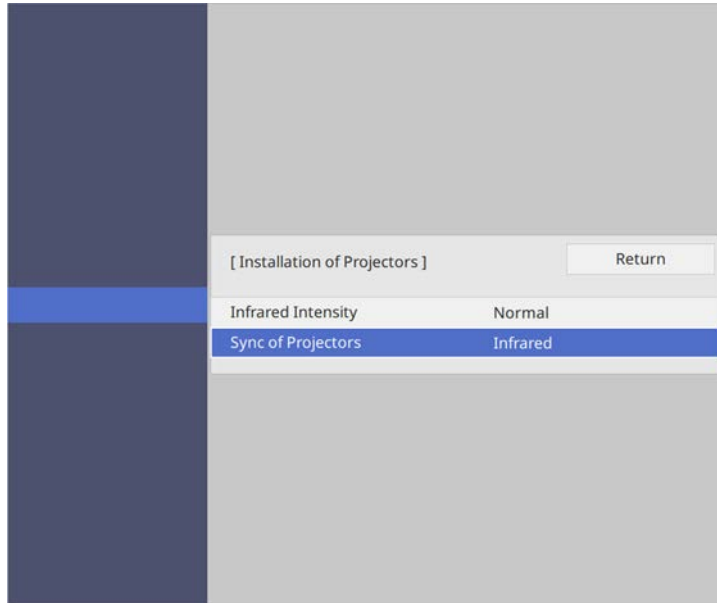

- 6** Мәзірлерден шығу үшін [Menu] немесе [Esc] түймесін басыңыз.

Қашықтан басқару пульті проектормен бірге жеткізілетін екі АА батареясын пайдаланады.

Назар аударыңыз

Батареяларды пайдалану алдында *Қауіпсіздік бойынша нұсқауларды* оқып шығыңыз.



Батареялардың заряды біте салысымен оларды ауыстырыңыз. Қашықтықтан басқару пульті АА марганец немесе сілтілі екі батареяны пайдаланады.

1 Батарея қақпағын көрсетілгендей алыңыз.

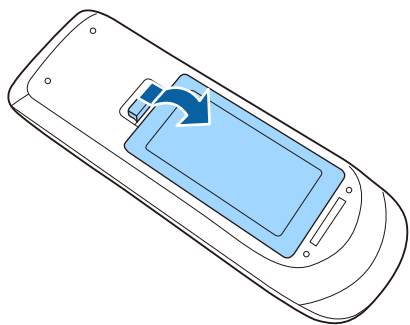

2 Қажет болса, ескі батареяларды алыңыз.



Пайдаланылған батареяларды жергілікті заң талаптарына сай жойыңыз.

3 Батареяларды + және – шеттерін көрсетілгендей бір-біріне қарсы етіп салыңыз.

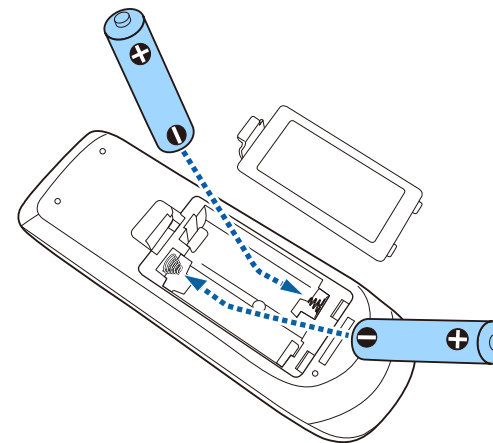

⚠ Ескерту

Батареялар дұрыс салынғанына көз жеткізу үшін батарея ұстағышындағы (+) және (-) белгілерінің орындарын тексеріңіз. Дұрыс пайдаланбаса, батареялар жарылып немесе ағып, өртке, жарақатқа немесе өнімнің зақымдалуына әкелуі мүмкін.

4 Батарея қақпағын ауыстырыңыз және орнына сырт етіп түскенше басыңыз.

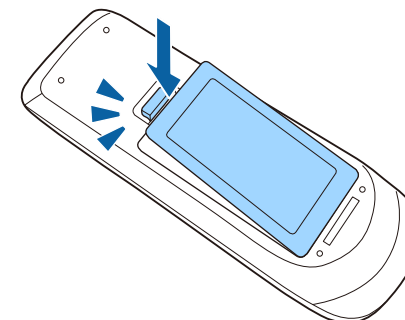

Интерактивті қалам бірге берілегін бір АА батареясын пайдаланады.

Назар аударыңыз

Батареяны пайдалану алдында *Қауіпсіздік бойынша нұсқауларды* оқып шығыңыз.



Батарея қуаты азайған кезде қаламның бүйіріндегі түймені басқан кезде қаламның индикаторы жыпылықтайды.

Батарея заряды таусылған кезде қаламның индикаторы сөнеді. Батареяны заряды біте салысымен ауыстырыңыз. Интерактивті қалам бір АА марганец батареясын, АА сілтілі батареясын немесе EneLoop (BK-3MCC) қайта зарядталатын батареясын пайдаланады.

- 1** Батарея қақпағын көрсетілгендей ашыңыз.

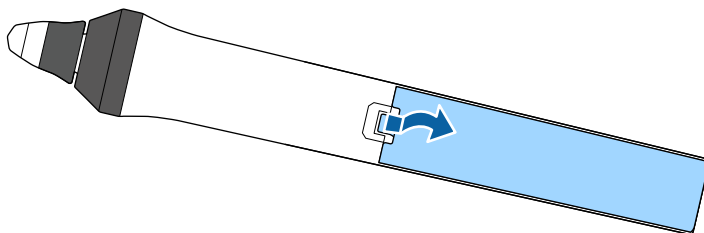

- 2** Қажет болса, ескі батареяларды алыңыз.



Пайдаланылған батареяларды жергілікті заң талаптарына сай жойыңыз.

- 3** Батареялардың + және – шеттерін көрсетілгендей қаратып салыңыз.

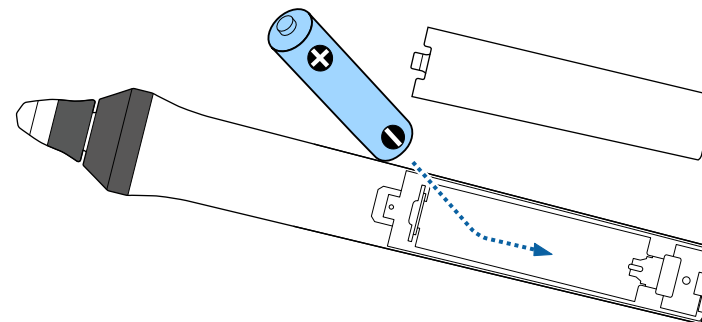

⚠ Ескерту

Батареяның дұрыс салынғанына көз жеткізу үшін батарея ұстағышындағы (+) және (-) белгілерінің орындарын тексеріңіз. Батарея дұрыс қолданылмаса, ол жарылып немесе ағып, өртке, жарақатқа немесе өнімнің зақымдалуына әкелуі мүмкін.

- 4** Батарея қақпағын ауыстырыңыз және орнына сырт етіп түскенше басыңыз.

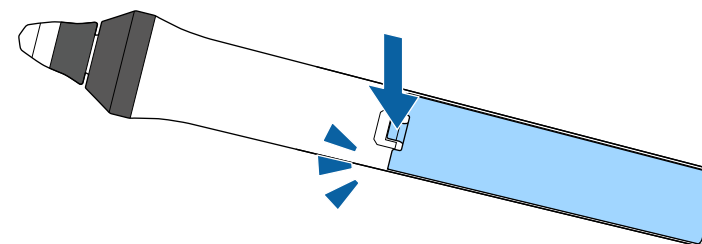

Қашықтықтан басқару пульті бөлмедегі кез келген жерден басқаруға мүмкіндік береді.

Қашықтықтан басқару пультін проектор қабылдағыштарының осы жерде берілген қашықтық пен бұрыштары шеңберінде бағдарлағаныңызға көз жеткізіңіз.

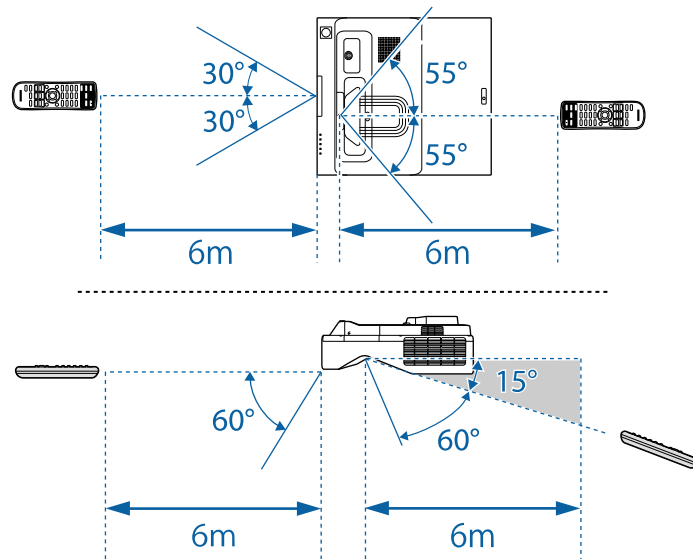

- Қашықтан басқару пультін жарық флуоресценттік шамдар немесе тікелей күн сәулесі түскен жағдайда пайдаланбаңыз немесе проектор пәрмендерге жауап бермеуі мүмкін. Қашықтан басқару құрылғысын ұзақ уақыт пайдаланбайтын болсаңыз, батареяларды алып тастаңыз.

Негізгі проектор функцияларын пайдалану

Проектордың негізгі функцияларын пайдалану үшін осы бөлімдердегі нұсқауларды орындаңыз.

» Қатысты сілтемелер

- "Проекторды қосу" [p.50](#)
- "Проекторды өшіру" [p.53](#)
- "Күн мен уақытты орнату" [p.54](#)
- "Проектор мәзірлерінің тілін таңдау" [p.56](#)
- "Проекциялау режимдері" [p.57](#)
- "Экран түрін орнату" [p.59](#)
- "Кескінді фокустау" [p.62](#)
- "Кескін биіктігін реттеу" [p.65](#)
- "Кескін пішіні" [p.66](#)
- "Түймелермен кескін өлшемін өзгерту" [p.77](#)
- "Кескінді жылжыту мүмкіндігін пайдалану арқылы кескін күйін реттеу" [p.78](#)
- "Кескін көзін таңдау" [p.79](#)
- "Кескіннің пропорционалдық коэффициенті" [p.81](#)
- "Кескіннің сапасын реттеу (түс режимі)" [p.87](#)
- "Кескін түсін реттеу" [p.89](#)
- "Кескін ажыратымдылығын реттеу" [p.92](#)
- "Жарықтықты реттеу" [p.94](#)
- "Дыбыс түймелерімен дыбысты басқару" [p.97](#)

Проекторды қосқаннан кейін пайдаланғыңыз келген компьютерді немесе бейнені қосыңыз.

- 1** Қуат сымын проектордың қуат кірісіне жалғаңыз және оны электр розеткасына қосыңыз.

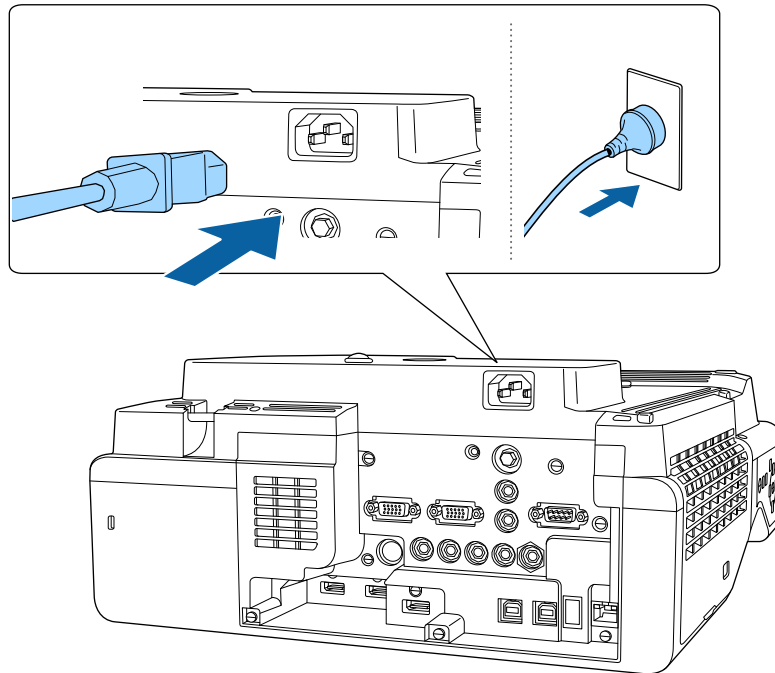

Проектордың қуат индикаторы көк түске ауысады. Ол проектордың қуат алып жатқанын, алайда әлі қосылмағанын көрсетеді (ол күту режимінде).

- 2** Проекторды қосу үшін басқару панелінде немесе қашықтықтан басқару құралында қуат түймесін басыңыз.

Проектор жылығанда проектор сигнал шығарады және күй индикаторы көк түспен жыпылықтайды. Проектор жылынғаннан кейін, күй индикаторы жыпылықтауды тоқтатып, көк түске ауысады.



- **Quick Startup** проектордың **Operation** мәзірінде қосылса, келесі уақытта қуат түймесін басқан кезде проектор бірнеше секунд ішінде пайдалануға дайын болады.

Проекцияланған кескін көрінбесе, келесі әрекеттерді орындаңыз.

- Жалғанған компьютер немесе бейне құрылғысын қосыңыз.
- Ноутбукты пайдаланған кезде компьютердегі экран шығысын өзгертіңіз.
- DVD немесе басқа бейне құралын енгізіңіз және ойнату түймесін басыңыз (қажетінше).
- Көзді анықтау үшін қашықтықтан басқару пультіндегі немесе басқару панеліндегі [Source Search] түймесін басыңыз.
- Қашықтан басқару пультіндегі қалаған бейне көзінің түймесін басыңыз.
- Home screen экраны көрсетілсе, проекциялау қажет көзді таңдаңыз.

⚠ Ескерту

- Жарық көзі қосулы кезде проектор объективіне ешқашан қарамаңыз. Ол көзіңізді зақымдауы мүмкін, әсіресе балалар үшін қауіпті.
- Қашықтан басқару пультің қолданатын қашықтықта проекторды қосқан кезде ешкімнің линзаларға қарамайтынын тексеріңіз.
- Проектордан шығатын жарық бөгеттелген болса, жарықтың түсетін аймағы ысып, оның еруі, күйюі немесе өрттің басталуына әкелуі мүмкін. Сонымен қатар, шағылысқан жарыққа байланысты объективтің ысуы және проектордың ақаулығына әкелуі мүмкін. Проекциялауды тоқтату үшін A/V Mute функциясын пайдаланыңыз немесе проекторды өшіріңіз.



- Проектордың **Operation** мәзірінде **Direct Power On** параметрі **On** күйіне орнатылған жағдайда, проектор оны розеткаға қосқаннан кейін бірден қосылады. Проектор, сондай-ақ қуат көзі ажыратылып қалпына келген жағдайларда автоматты түрде қосылады.
- **Operation** мәзірінде белгілі бір порт ретінде **Auto Power On** параметрі таңдалған болса, проектор сол порттан сигнал немесе кабель қосылымын анықтағаннан кейін бірден қосылады.

» Қатысты сілтемелер

- "Басты экран" [р.51](#)
- "Проектор мүмкіндігінің параметрлері - Операция мәзірі" [р.236](#)

Басты экран

Home Screen мүмкіндігі кескін көзін оңай таңдау және пайдалы функцияларды алуды мүмкін етеді. Басқару панелінде немесе қашықтықтан басқару пультіндегі [Home] түймесін басу арқылы негізгі экранды көрсетуге болады. Сондай-ақ негізгі экран проектор қосылғанда және ешқандай сигнал кірмегенде көрсетіледі.

Мәзір элементін таңдау үшін басқару панелін немесе қашықтықтан басқару пультінен көрсеткісі бар түймені басыңыз, содан кейін [Enter] түймесін басыңыз.

Сондай-ақ, мәзір элементтерін интерактивті қалам немесе саусағыңызбен таңдауға болады (EB-735Fi/EB-725Wi).



- 1 Проекцияланатын көзді таңдайды. Ағымдағы кіріс көзінің жоғарғы оң жағында құсбелгі пайда болады. Көптеген көздерге арналған ағымдағы кіріс кескінінің алдын ала көрінісін нобай (Мазмұнды ойнату режиміндегі USB кіріс көзінен басқа) ретінде тексеруге болады.
- 2 Проекторды өшіріңіз (EB-735Fi/EB-725Wi).
- 3 Бастапқы экранды жабады (EB-735Fi/EB-725Wi).
- 4 Ақ тақта режимін іске қосады (EB-735Fi/EB-725Wi).
- 5 Кескіндерді екі немесе төрт әртүрлі кескін көздерінен бір уақытта тор пішімінде проекциялайды.
- 6 Бірдей желіге қосылған басқа проектордан таратылған кескінді қабылдау үшін бағыттау экранын көрсетеді.
- 7 Connection Guide көрсетеді. Смартфондар немесе компьютерлер сияқты пайдаланылып жатқан құрылғыларға сәйкес, сымсыз байланыс әдістерін таңдауға болады.
- 8 Келесі ортақ проектор параметрлерін таңдау мүмкіндігін береді (параметрлер басқа таңдалған параметрлерге байланысты әртүрлі болуы мүмкін):
 - **Color Mode**
 - **Brightness Level**
 - **Volume**
 - **Geometry Correction (H/V-Keystone және Quick Corner параметрлері қолжетімді.)**
 - **Auto Calibration (EB-735Fi/EB-725Wi)**
 - **Aspect**



- **Fixed Installation** параметрі Off күйіне орнатылғанда ғана **Geometry Correction** параметрі көрсетіледі және проектордың **Installation** мәзірінде **Geometry Correction** параметрі **H/V-Keystone** немесе **Quick Corner** күйіне орнатылады.
- Интерактивті қаламдар немесе саусағыңыз көмегімен Geometry Correction орындау кезінде, жүйені қайта калибрлеу қажет (EB-735Fi/EB-725Wi).

- 9 Тоғыз қолжетімді кіріс көзінен артық болса, алдыңғы немесе келесі бетке өтеді.
- 10 Проектор аты мен проектор кілтсөзін көрсетеді.
- 11 Ағымдағы уақытты көрсетеді.



10 минут пайдаланылмаған уақыттан кейін Home Screen жойылады.

» Қатысты сілтемелер

- "Тақта экрандары (Тақта режимі)" [p.107](#)
- "Экранды бөлісу" [p.198](#)
- "Бірнеше кескінді бір уақытта проекциялау" [p.134](#)

Пайдаланғаннан кейін проекторды өшіріңіз.



- Проектордың жұмыс мерзімін ұзарту үшін, пайдаланылмаған кезде өнімді өшіріңіз. Жарық көзінің жұмыс мерзімі таңдалған үлгіге, қоршаған орта жағдайларына және пайдалануға байланысты өзгереді. Жарықтық бірте-бірте азаяды.
- Проектордың **Management** мәзіріндегі **Light Source Calibration** параметрі **Run Periodically** күйіне орнатылса, проекторды іске қосқанда және келесі шарттарға орындалған жағдайда шам көзін калибрлеу автоматты түрде басталады:
 - Соңғы шам көзін калибрлеуден 100 сағат өткеннен кейін
 - Проекторды 20 минуттан артық үздіксіз пайдаланғанда

- 1** Басқару панелінде немесе қашықтықтан басқару пультііндегі қуат түймесін басыңыз.

Проектор өшіру туралы растау экранын көрсетеді.

Power Off?

Yes: Press  button

No : Press any other button

- 2** Қуат түймесін қайта басыңыз. (Қосулы күйде қалдыру үшін, кез келген басқа түймені басыңыз.)

Проектор екі рет сигнал шығарады, жарық көзі өшіріледі және күй индикаторы өшіріледі.

- 3** Проекторды тасымалдау немесе сақтау үшін, қуат индикаторы көк түсті (бірақ жыпылықтамайды) және күй индикаторы өшірулі екендігіне көз жеткізіңіз, кейін қуат сымын розеткадан шығарыңыз.

Проектор үшін күн және уақытты орнатуға болады.

- 1** Проекторды қосыңыз.
- 2** Басқару тақтасында немесе қашықтықтан басқару пультіндегі [Menu] түймесін басыңыз.

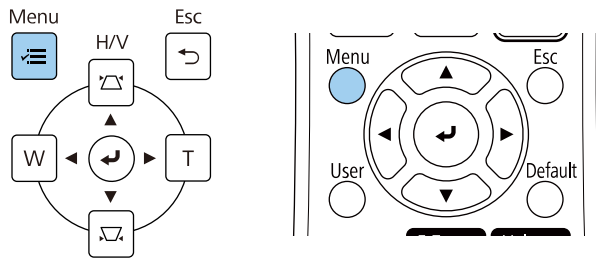

- 3** Management параметрін таңдап, [Enter] түймесін басыңыз.

Frequently Used Items	Management
Image	User Button Light Source Mode
Signal I/O	User's Logo
Installation	User Pattern
Display	Control Panel Lock Off
Operation	Color Uniformity
Management	Refresh Mode
Network	Light Source Calibration
Pen/Touch	Date & Time
Interactive	Schedule Settings
Memory	Wireless LAN Power
ECO	Wireless LAN Diagnosis 1
Initial/All Settings	Log Save Destination USB and Internal Memory
	Batch Setup Range
	Language English
	Information
	Display Logs
	Reset Management Settings
	Network

- 4** Date & Time параметрін таңдап, [Enter] түймесін басыңыз. Мына экранды көресіз:

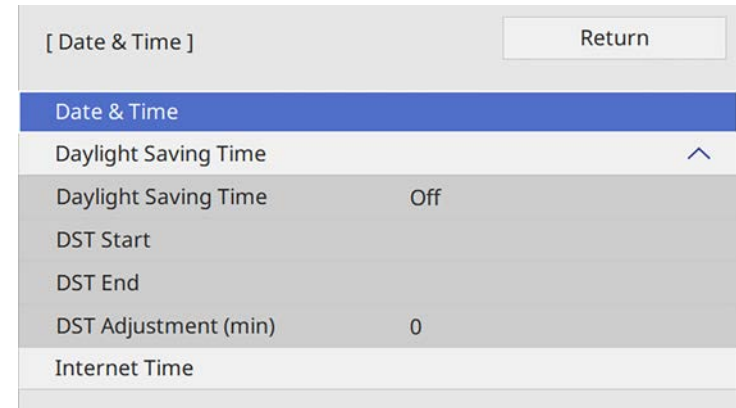

- 5** Date & Time параметрін таңдап, [Enter] түймесін басыңыз. Мына экранды көресіз:

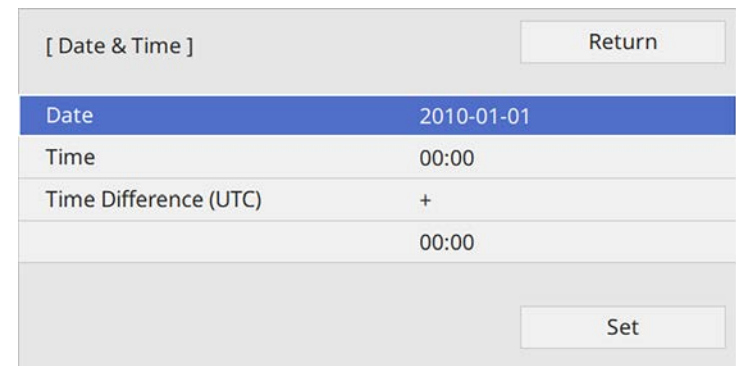

- 6** Date параметрін таңдап, [Enter] түймесін басыңыз және бүгінгі күнді енгізу үшін көрсетілген пернетақтаны пайдаланыңыз.
- 7** Time параметрін таңдап, [Enter] түймесін басыңыз және ағымдағы уақытты енгізу үшін көрсетілген пернетақтаны пайдаланыңыз.

8 **Time Difference (UTC)** параметрін таңдап, [Enter] түймесін басыңыз және Үйлестірілген әмбебап уақыттан уақыт айырмашылығын орнатыңыз.

9 Орнатып болған соң, **Set** пәрменін таңдап, [Enter] түймесін басыңыз.

10 Күндізгі уақытты белсендіру үшін **Daylight Saving Time** параметрін таңдап, оны **On** күйіне орнатыңыз. Содан кейін параметрлерді таңдаңыз.

[Daylight Saving Time]		Return
Daylight Saving Time	On	^
DST Adjustment (min)	0	
DST Start		
Month	1	
Week	1	
Day of the Week	Mon	
Time	00:00	
DST End		
Month	1	
Week	1	
Day of the Week	Mon	
Time	00:00	
		Set

11 Орнатып болған соң, **Set** пәрменін таңдап, [Enter] түймесін басыңыз.

12 Уақытты интернеттің уақыт сервері арқылы автоматты түрде жаңарту үшін **Internet Time** параметрін таңдап, оны **On** күйіне орнатыңыз. Содан кейін параметрлерді таңдаңыз.

[Use Internet Time]		Return
Use Internet Time	On	^
Internet Time Server	0.0.0.0	
		Set

13 Орнатып болған соң, **Set** пәрменін таңдап, [Enter] түймесін басыңыз.

14 Мәзірлерден шығу үшін [Menu] немесе [Esc] түймесін басыңыз.

Проектордың мәзірлері мен хабарларын басқа тілде көргіңіз келсе, **Language** параметрін өзгертуге болады.

- 1** Проекторды қосыңыз.
- 2** Басқару тақтасында немесе қашықтықтан басқару пультііндегі [Menu] түймесін басыңыз.

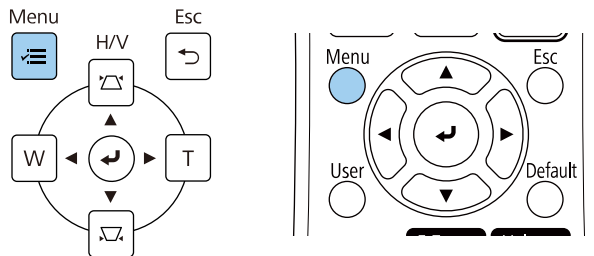

- 4** **Language** мәзірін таңдап, [Enter] түймесін басыңыз.
- 5** Пайдаланғыңыз келген тілді таңдаңыз және [Enter] түймесін басыңыз.
- 6** Мәзірлерден шығу үшін [Menu] немесе [Esc] түймесін басыңыз.

- 3** **Management** параметрін таңдап, [Enter] түймесін басыңыз.

Frequently Used Items	Management
Image	User Button Light Source Mode
Signal I/O	User's Logo
Installation	User Pattern
Display	Control Panel Lock Off
Operation	Color Uniformity
Management	Refresh Mode
Network	Light Source Calibration
Pen/Touch	Date & Time
Interactive	Schedule Settings
Memory	Wireless LAN Power
ECO	Wireless LAN Diagnosis 1
Initial/All Settings	Log Save Destination USB and Internal Memory
	Batch Setup Range
	Language English
	Information
	Display Logs
	Reset Management Settings
	Network

Проектордың орналасуына байланысты, кескіндер дұрыс проекциялануы үшін проекциялау режимін өзгерту қажет болуы мүмкін.

- **Front** параметрі экранның алдындағы үстелден проекциялауға мүмкіндік береді.
- **Front/Upside Down** параметрі қабырға кронштейнінен немесе төбеден астын үстіне келтіріп проекциялау үшін кескінді жоғарыдан төменге аударады.
- **Rear** параметрі жартылай мөлдір экран артынан проекциялау үшін кескінді көлденең аударады.
- **Rear/Upside Down** параметрі қабырға кронштейнінен немесе төбеден және жартылай мөлдір экранның артында проекциялау үшін кескінді жоғарыдан төменге және көлденең аударады.

» **Қатысты сілтемелер**

- "Қашықтан басқару пульті арқылы проекциялау режимін өзгерту" [p.57](#)
- "Мәзірлер арқылы проекциялау режимін өзгерту" [p.57](#)
- "Проекторды реттеу және орнату опциялары" [p.31](#)

Қашықтан басқару пульті арқылы проекциялау режимін өзгерту

Кескінді жоғарыдан төменге дейін аудару үшін, проекциялау режимін өзгертуге болады.

- 1** Проекторды қосыңыз және кескінді көрсетіңіз.
- 2** Қашықтықтан басқару пультіндегі [A/V Mute] түймесін 5 секунд бойы басып ұстап тұрыңыз.

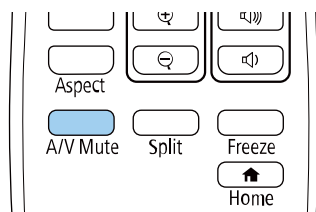

Кескін қысқа уақытқа жоғалып кетіп, жоғарыдан төменге аударылған күйде қайта пайда болады.

- 3** Проекциялауды кері бастапқы режимге ауыстыру үшін, [A/V Mute] түймесін 5 секунд бойы қайта басып тұрыңыз.

Мәзірлер арқылы проекциялау режимін өзгерту

Кескінді жоғарыдан төменге және/немесе сол жақтан оң жаққа аудару үшін проектор мәзірлерін пайдаланып проекция режимін өзгертуге болады.

- 1** Проекторды қосыңыз және кескінді көрсетіңіз.
- 2** Басқару тақтасында немесе қашықтықтан басқару пультіндегі [Menu] түймесін басыңыз.

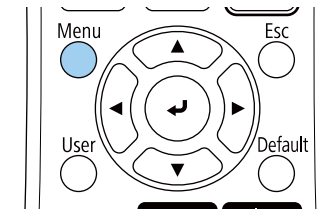
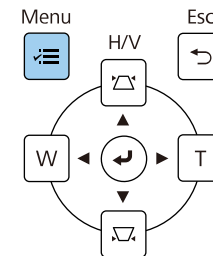

3 **Installation** мәзірін таңдап, [Enter] түймесін басыңыз.

Frequently Used Items	Installation
Image	Fixed Installation Off
Signal I/O	Test Pattern
Installation	Setting Plate Installation Guide
Display	Vertical Installation No
Operation	Projection Front/Upside Down
Management	Auto Screen Adjustment
Network	Geometry Correction Point Correction
Pen/Touch	Digital Zoom
Interactive	Connect ELPCB02 Off
Memory	Touch Unit
ECO	Remote Receiver Off
Initial/All Settings	Projector ID Off
	Screen Type 16:9
	High Altitude Mode Off
	Reset Installation Settings
	Display
	Pattern Display

4 **Projection** параметрін таңдап, [Enter] түймесін басыңыз.

5 Проекциялау режимін таңдап, [Enter] түймесін басыңыз.

[Projection]	Return
Front	
✓ Front/Upside Down	
Rear	
Rear/Upside Down	

6 Мәзірлерден шығу үшін [Menu] немесе [Esc] түймесін басыңыз.

Көрсетілген кескіннің кадр пішімін қолданыстағы экранмен сәйкестендіру үшін **Screen Type** параметрін пайдалануға болады.



- Төмендегі кіріс көздері пайдаланылғанда, бұл параметр қолжетімсіз болады:
 - USB
 - LAN
- Проектордың **Operation** мәзірінде **Content Playback** параметрі **On** күйіне орнатылған кезде, **Screen Type** параметрін өзгерту мүмкін емес.

- 1** Проекторды қосыңыз және кескінді көрсетіңіз.
- 2** Басқару тақтасында немесе қашықтықтан басқару пультіңдегі [Menu] түймесін басыңыз.

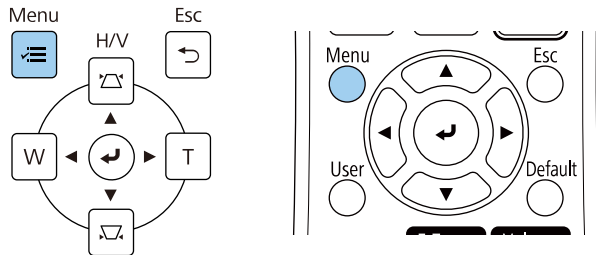

3 **Installation** мәзірін таңдап, [Enter] түймесін басыңыз.

Frequently Used Items	Installation	
Image	Fixed Installation	Off
Signal I/O	Test Pattern	
Installation	Setting Plate Installation Guide	
Display	Vertical Installation	No
Operation	Projection	Front/Upside Down
Management	Auto Screen Adjustment	
Network	Geometry Correction	Point Correction
Pen/Touch	Digital Zoom	▼
Interactive	Connect ELPCB02	Off
Memory	Touch Unit	
ECO	Remote Receiver	Off
Initial/All Settings	Projector ID	Off
	Screen Type	16:9 ▼
	High Altitude Mode	Off
	Reset Installation Settings	
	Display	
	Pattern Display	

- 4** **Screen Type** функциясын таңдаңыз және [Enter] түймесін басыңыз.
- 5** Экран формасын таңдап, [Enter] түймесін басыңыз.

[Screen Type]	Return
4:3	
16:6	
✓ 16:9	
16:10	

6 Мәзірлерден шығу үшін [Menu] түймесін басыңыз.



Проекторды қайта іске қосу қажет. Экрандағы нұсқауларды орындаңыз.

7 Қажет болса, проекцияланған кескін өлшемдерінің арақатынасын реттеңіз.



Screen Type параметрі өзгергенде, EDID параметрлері автоматты түрде реттеледі.

» Қатысты сілтемелер

- "Кескін орнын Screen Position опциясын пайдаланып реттеу" [р.60](#)

Кескін орнын Screen Position опциясын пайдаланып реттеу

Кескін жиегі мен проекцияланған экран жақтауының арасында шеттер бар болса, кескіннің орнын реттеуге болады.

1 Проекторды қосыңыз және кескінді көрсетіңіз.

2 Басқару тақтасында немесе қашықтықтан басқару пультіндегі [Menu] түймесін басыңыз.

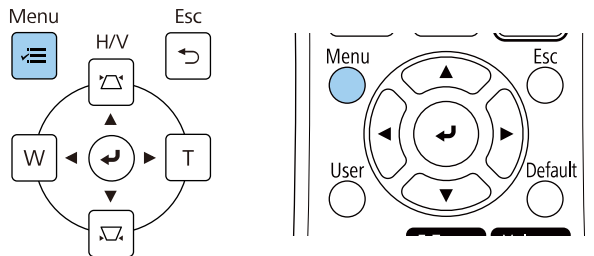

3 Installation мәзірін таңдап, [Enter] түймесін басыңыз.

Frequently Used Items	Installation	
Image	Fixed Installation	Off
Signal I/O	Test Pattern	
Installation	Setting Plate Installation Guide	
Display	Vertical Installation	No
Operation	Projection	Front/Upside Down
Management	Auto Screen Adjustment	
Network	Geometry Correction	Point Correction
Pen/Touch	Digital Zoom	▼
Interactive	Connect ELPCB02	Off
Memory	Touch Unit	
ECO	Remote Receiver	Off
Initial/All Settings	Projector ID	Off
	Screen Type	16:9 ▼
	High Altitude Mode	Off
	Reset Installation Settings	
	Display	
	Pattern Display	

4 Screen Position функциясын таңдаңыз және [Enter] түймесін басыңыз.

- 5** Кескін орнын реттеу үшін басқару панеліндегі немесе қашықтан басқару пультіндегі көрсеткі түймелерін пайдаланыңыз.

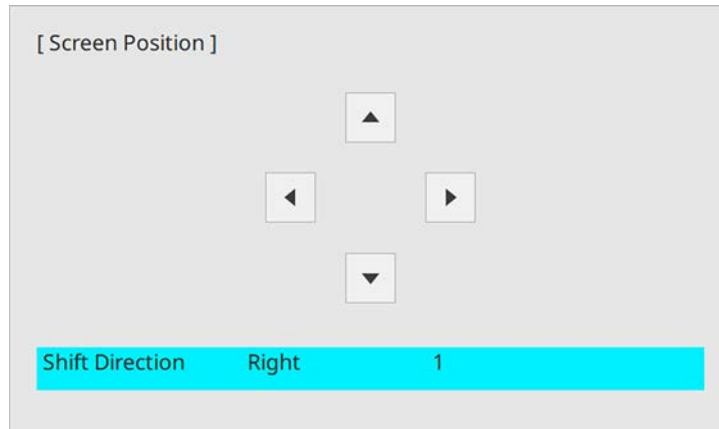

16:6 арақатынасына ие интерактивті мүмкіндіктерді пайдалану кезінде, **Screen Position** параметрін тігінен орталық немесе жоғарғы күйіне орнатыңыз (EB-735Fi).

- 6** Өрекетті аяқтаған кезде, [Menu] түймесін басыңыз.

Сынақ үлгісін көрсетіп, содан кейін фокустауды реттеуге болады.

 Фокусты проекциялауды бастаған соң 30 минуттан кейін реттеген жөн, себебі проекторды қосқан кезде кескіндер тұрақты болмайды.

1 Проекторды қосыңыз.

2 Басқару тақтасында немесе қашықтықтан басқару пультіндегі [Menu] түймесін басыңыз.

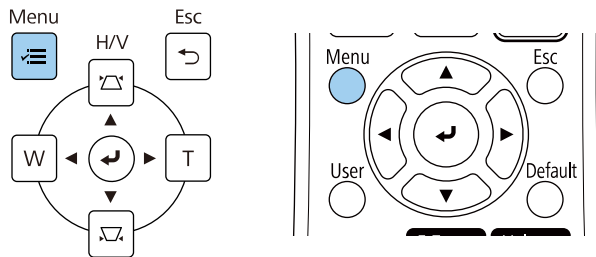

3 Installation мәзірін таңдап, [Enter] түймесін басыңыз.

Frequently Used Items	Installation
Image	Fixed Installation Off
Signal I/O	Test Pattern
Installation	Setting Plate Installation Guide
Display	Vertical Installation No
Operation	Projection Front/Upside Down
Management	Auto Screen Adjustment
Network	Geometry Correction Point Correction
Pen/Touch	Digital Zoom
Interactive	Connect ELPCB02 Off
Memory	Touch Unit
ECO	Remote Receiver Off
Initial/All Settings	Projector ID Off
	Screen Type 16:9
	High Altitude Mode Off
	Reset Installation Settings
Display	Pattern Display

4 Test Pattern нұсқасын таңдап, [Enter] түймесін басыңыз.

5 **Screen Type** параметрі **16:9** күйіне орнатылса, сынақ үлгісін таңдаңыз және қажетті үлгіні көрсету үшін, [Enter] түймесін басыңыз (EB-755F/EB-750F).

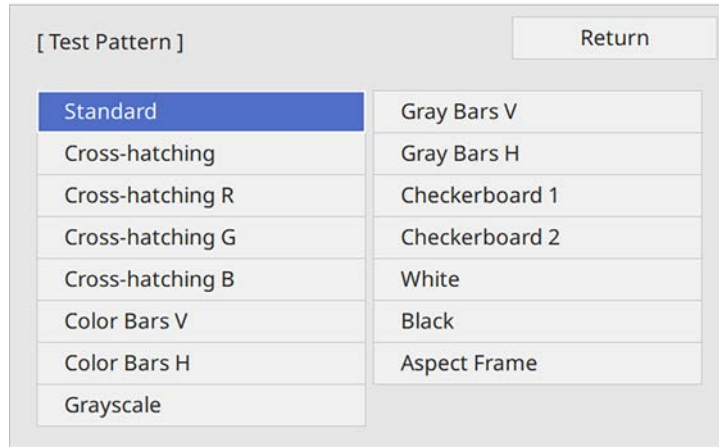

6 Ауа сүзгісінің қақпағын ашыңыз.

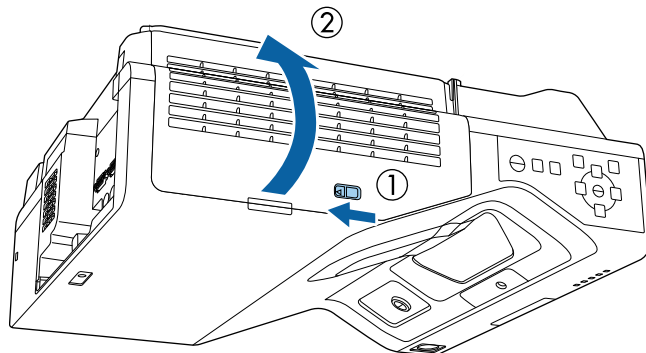

7 Фокустау интірегін жылжытыңыз және проекцияланатын экранның орталық төменгі жағына фокустаңыз.

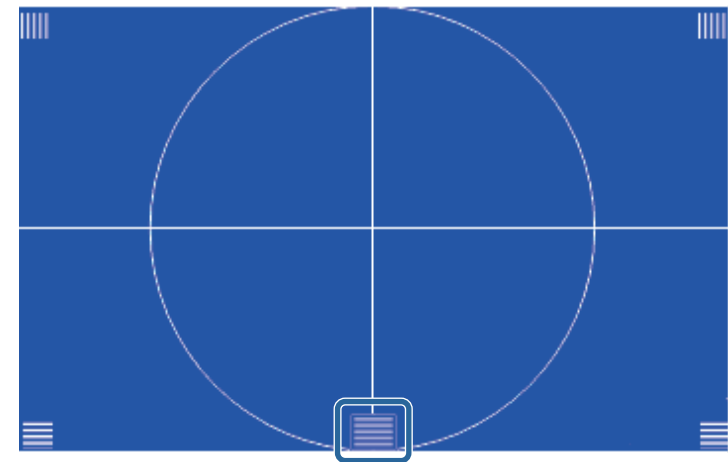
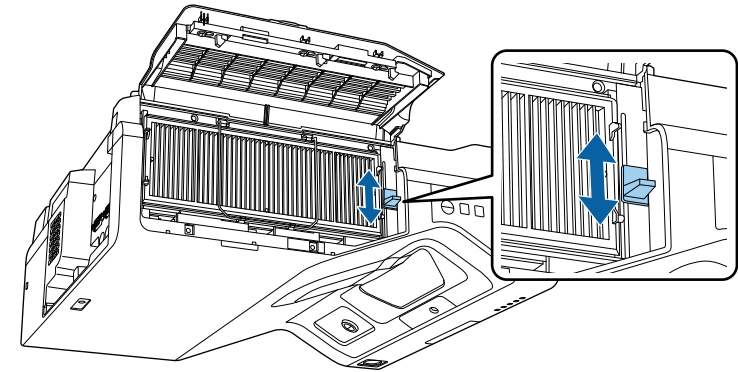

Басқа сынақ үлгісін көрсеңіз, сынақ үлгіні көру кезінде фокусты реттеңіз.

- 8** Фокустаудың проекцияланған экранның бұрыштарына сәйкес болуын тексеріңіз.

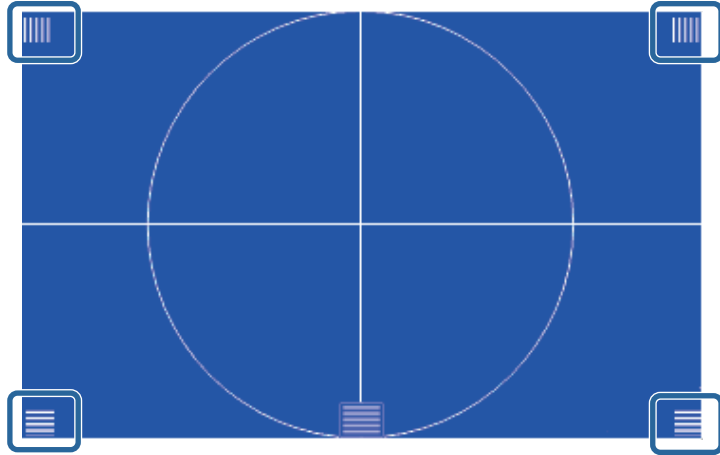

Кез келген аймақтар фокустаудан тыс болса, бұрыштары бірдей фокустауда болмайынша реттеу үшін фокустау иінтірегін пайдаланыңыз.

- 9** Сынақ үлгісін алу үшін, [Esc] түймесін басыңыз.

Үстелден немесе басқа тегіс беттен проекцияланса және кескін тым жоғары немесе төмен болса, проектордың реттелетін аяқтары (тек аяқтары бар үлгілер үшін) арқылы кескінді реттеуге болады.

Еңкейту бұрышы неғұрлым үлкен болса, фокустау соғұрлым қиын болады. Проекторды аз ғана бұрышқа еңкейту қажет болатындай орналастырыңыз.

1 Проекторды қосыңыз және кескінді көрсетіңіз.

2 Кескін биіктігін реттеу үшін алдыңғы аяқты айналдырып, оларды ұзартыңыз немесе қысқартыңыз.

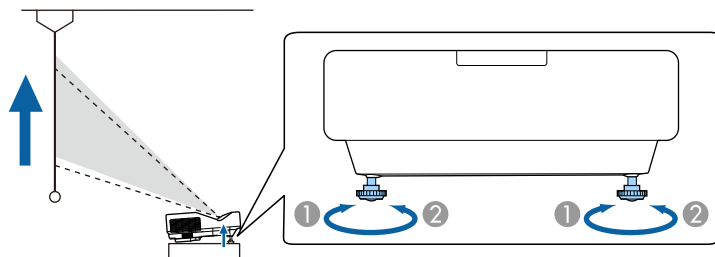

① Алдыңғы аяқты ұзартыңыз

② Алдыңғы аяқты тартыңыз

3 Кескін еңкейтілсе, биіктігін реттеу үшін алдыңғы аяқтарды бұрыңыз.

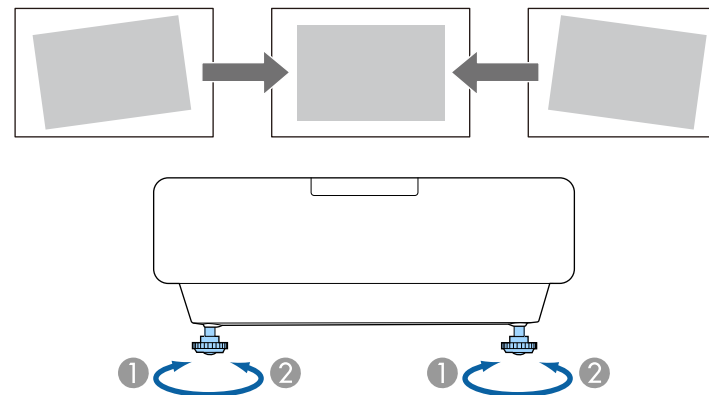

Егер проекцияланған кескін тегіс емес төртбұрышты болса, кескін пішінін өзгерту қажет.

Проекторды экран ортасының алдыңғы жағына тікелей орналастырып және сол деңгейді сақтай отыра тегіс төртбұрышты кескінді проекциялауға болады. Проектор экранға қатысты бұрышта орналастырылса немесе жоғары не төменге еңкейтілсе, не бір жаққа жылжытылса, кескін пішінін түзету қажет болуы мүмкін.

Түзетуден кейін кескін сәл кішірек болады.

Ең жақсы кескін сапасын қамтамасыз ету үшін, дұрыс кескін өлшемі мен пішіміне қол жеткізу мақсатында проектордың орнату орнын баптау ұсынылған.

» Қатысты сілтемелер

- "Трапеция тәрізді бұрмалау түймелерімен кескін пішінін түзету" [p.66](#)
- "Бұрыштық өзгеріс параметрімен кескін пішінін түзету" [p.67](#)
- "Кескін пішінін Arc Correction көмегімен түзету" [p.70](#)
- "Нүктелік түзету арқылы кескін пішімін түзету" [p.72](#)
- "Жадтан кескін пішінінің параметрін жүктеу" [p.74](#)
- "Кескін пішімін бұрыш маркерлерінің көмегімен түзету" [p.75](#)

Трапеция тәрізді бұрмалау түймелерімен кескін пішінін түзету

Тегіс емес төртбұрышты кескін пішінін түзету үшін проектордың трапеция тәрізді түзету түймелерін пайдалануға болады.

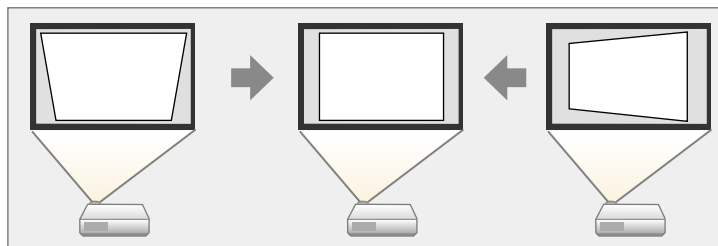

Оң, сол, жоғары және төмен жағы 3° дейінгі кескіндерді түзету үшін трапеция тәрізді түймелерді пайдалануға болады.



- **Screen Type** және **Screen Position** параметрлерін өзгертсеңіз, реттеулер қайта орнатылады.
- Басқа түзету әдістерімен біріктіру мүмкін емес.

1 Проекторды қосыңыз және кескінді көрсетіңіз.

2 Keystone реттеу экранын көрсету үшін, басқару панеліндегі трапецияны реттеу түймелерінің бірін басыңыз.

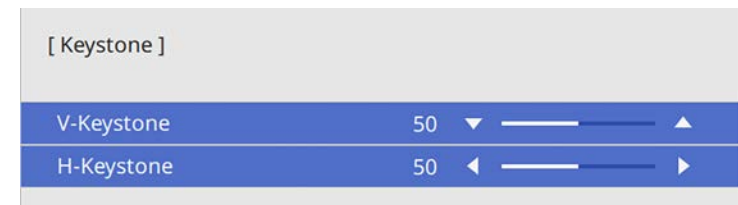
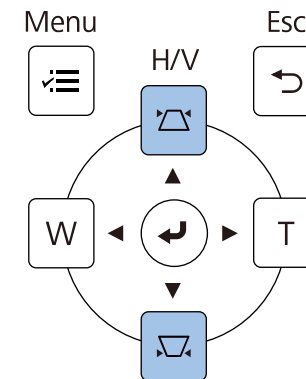

3 Кескін пішінін реттеу үшін трапеция түймесін басыңыз.

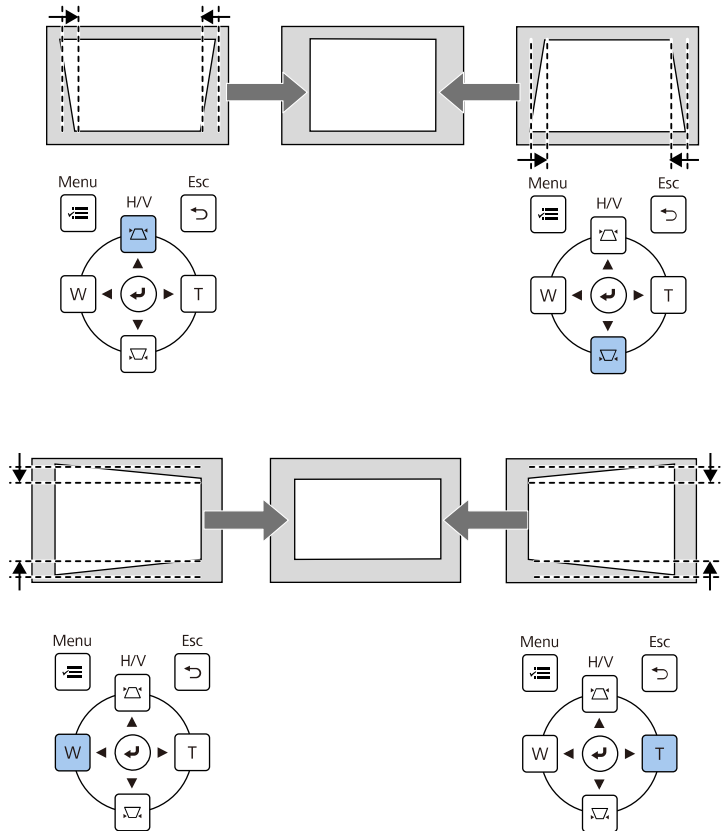

Бұрыштық өзгеріс параметрімен кескін пішінін түзету

Тегіс емес төртбұрышты кескін пішіні мен өлшемін түзету үшін проектордың **Quick Corner** параметрін пайдалануға болады.

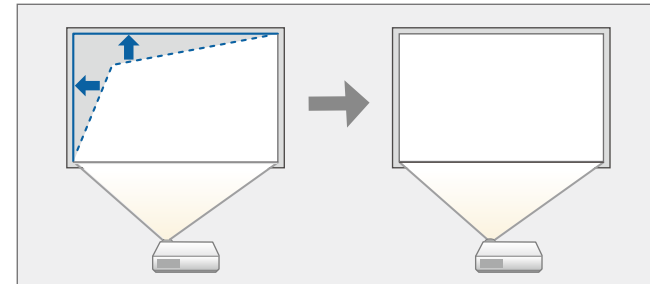

Screen Type және **Screen Position** параметрлерін өзгертсеңіз, реттеулер қайта орнатылады.

- 1 Проекторды қосыңыз және кескінді көрсетіңіз.
- 2 Басқару тақтасында немесе қашықтықтан басқару пультіңдегі [Menu] түймесін басыңыз.

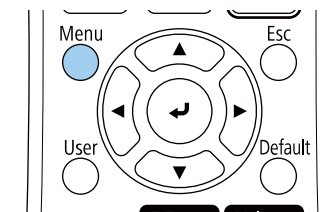
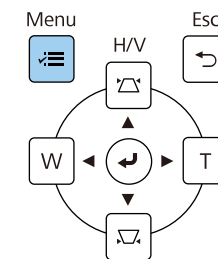

- Егер проектор сізге қолжетімсіз орнатылса, кескін пішінін қашықтықтан басқару пультімен де түзетуге болады.
 ● **Installation > Geometry Correction > H/V-Keystone**
- Қашықтан басқару құралындағы [Keystone] түймесін пайдалану арқылы кескін пішінін түзетуге болады (EB-755F/EB-750F).
- Реттелген кескіннің ағымдағы пішінін сақтау үшін, **Save Memory** опциясын таңдаңыз. Жадта ең көбі үш кескін пішінін сақтауға болады.
 ● **Installation > Geometry Correction > Memory > Save Memory**



Қашықтан басқару құралындағы [Keystone] түймесін пайдалану арқылы **Geometry Correction** экранын ашуға да болады (EB-755F/EB-750F). [Keystone] түймесін басып, 5-қадамға өтіңіз.

3 Installation мәзірін таңдап, [Enter] түймесін басыңыз.

Frequently Used Items	Installation	
Image	Fixed Installation	Off
Signal I/O	Test Pattern	
Installation	Setting Plate Installation Guide	
Display	Vertical Installation	No
Operation	Projection	Front/Upside Down
Management	Auto Screen Adjustment	
Network	Geometry Correction	Point Correction
Pen/Touch	Digital Zoom	▼
Interactive	Connect ELPCB02	Off
Memory	Touch Unit	
ECO	Remote Receiver	Off
Initial/All Settings	Projector ID	Off
	Screen Type	16:9 ▼
	High Altitude Mode	Off
	Reset Installation Settings	
	Display	
	Pattern Display	

4 Geometry Correction нұсқасын таңдап, [Enter] түймесін басыңыз.

5 Quick Corner параметрін таңдаңыз және [Enter] түймесін басыңыз. Қажет болса, [Enter] түймесін қайта басыңыз.

[Geometry Correction]	Return
H/V-Keystone	
✓ Quick Corner	
Arc Correction	
Point Correction	
Memory	

Ауданды таңдау экранын көресіз.

6 Реттеу қажет кескіннің аймағын таңдау үшін көрсеткісі бар түймелерді пайдаланыңыз. Содан кейін [Enter] түймесін басыңыз.

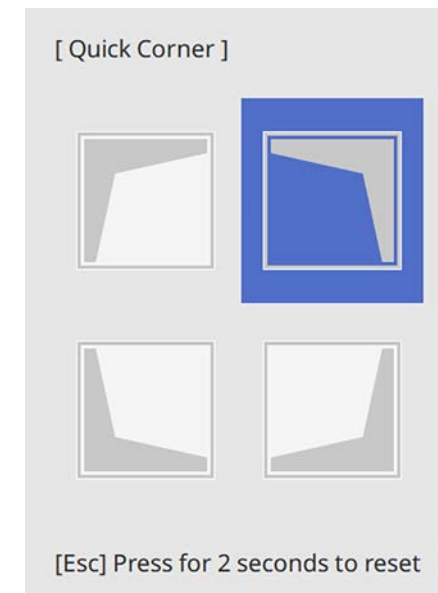



Quick Corner параметрлерін бастапқы қалпына келтіру үшін, ауданды таңдау экраны көрсетілген кезде [Esc] пернесін шамамен 2 секунд ішінде басып тұрыңыз және содан кейін **Yes** нұсқасын таңдаңыз.

7 Кескін пішінін қажетінше реттеу үшін көрсеткісі бар түймелерді басыңыз.

Ауданды таңдау экранына қайту үшін, [Enter] түймесін басыңыз.



- Сондай-ақ қашықтықтан басқару пультіндегі сандық түймелерді басу арқылы аймақты таңдауға болады.
- [1] жоғарғы сол жақ аймақты таңдайды.
- [3] жоғарғы оң жақ аймақты таңдайды.
- [7] төменгі сол жақ аймақты таңдайды.
- [9] төменгі оң жақ аймақты таңдайды.
- Осы экранды көрсеңіз, сұр үшбұрыш арқылы көрсетілген бағытта әрі қарай пішінді реттей алмайсыз.

[Quick Corner]

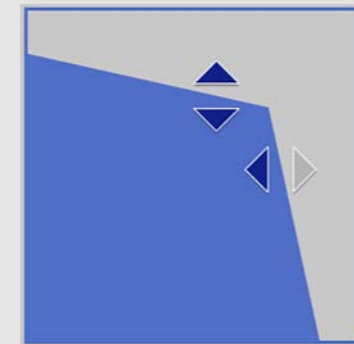

Use the number buttons to select an area.

[1] Top Left [3] Top Right

[7] Bottom Left [9] Bottom Right

8 Кез келген қалған бұрыштарды реттеу үшін 6 және 7 қадамдарын қажетінше қайталаңыз.

9 Аяқтаған кезде [Esc] түймесін басыңыз.

Geometry Correction параметрі енді проектордың **Installation** мәзіріндегі **Quick Corner** күйіне орнатылды.

Басқару панелінен трапецияны реттеу түймелерін келесі басқан уақытта, ауданды таңдау экраны көрсетіледі.

 Реттелген кескіннің ағымдағы пішінін сақтау үшін, **Save Memory** опциясын таңдаңыз. Жадта ең көбі үш кескін пішінін сақтауға болады.

 **Installation > Geometry Correction > Memory > Save Memory**

Кескін пішінін Arc Correction көмегімен түзету

Иілген немесе сфералық бетте проекцияланған кескіннің пішінін реттеу үшін проектордың **Arc Correction** параметрін пайдалануға болады.

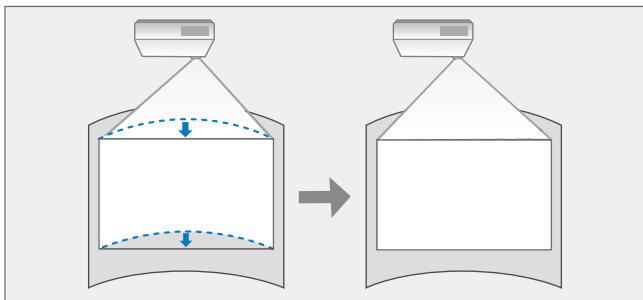

 **Screen Type** және **Screen Position** параметрлерін өзгертсеңіз, реттеулер қайта орнатылады.

1 Проекторды қосыңыз және кескінді көрсетіңіз.

2 Басқару тақтасында немесе қашықтықтан басқару пультіңдегі [Menu] түймесін басыңыз.

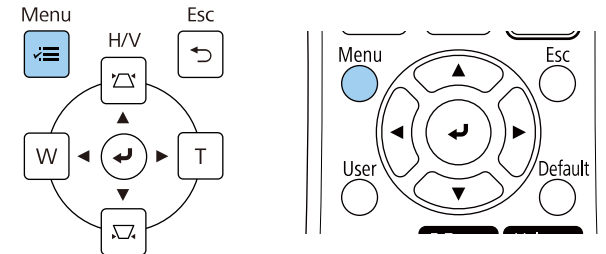

 Қашықтан басқару құралындағы [Keystone] түймесін пайдалану арқылы **Geometry Correction** экранын ашуға да болады (EB-755F/EB-750F). [Keystone] түймесін басып, 5-қадамға өтіңіз.

3 **Installation** мәзірін таңдап, [Enter] түймесін басыңыз.

Frequently Used Items	Installation
Image	Fixed Installation Off
Signal I/O	Test Pattern
Installation	Setting Plate Installation Guide
Display	Vertical Installation No
Operation	Projection Front/Upside Down
Management	Auto Screen Adjustment
Network	Geometry Correction Point Correction
Pen/Touch	Digital Zoom
Interactive	Connect ELPCB02 Off
Memory	Touch Unit
ECO	Remote Receiver Off
Initial/All Settings	Projector ID Off
	Screen Type 16:9
	High Altitude Mode Off
	Reset Installation Settings
	Display
	Pattern Display

4 **Geometry Correction** нұсқасын таңдап, [Enter] түймесін басыңыз.

5 **Arc Correction** нұсқасын таңдап, [Enter] түймесін басыңыз.

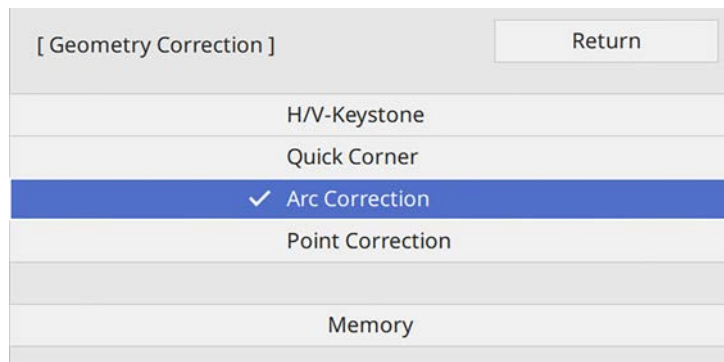

Arc Correction экранын көресіз.

6 **Arc Correction** нұсқасын таңдап, [Enter] түймесін басыңыз.



Ауданды таңдау экранын көресіз.

7 Реттеу қажет кескіннің ауданын таңдау үшін көрсеткі түймелерін пайдаланыңыз және содан кейін [Enter] түймесін басыңыз.

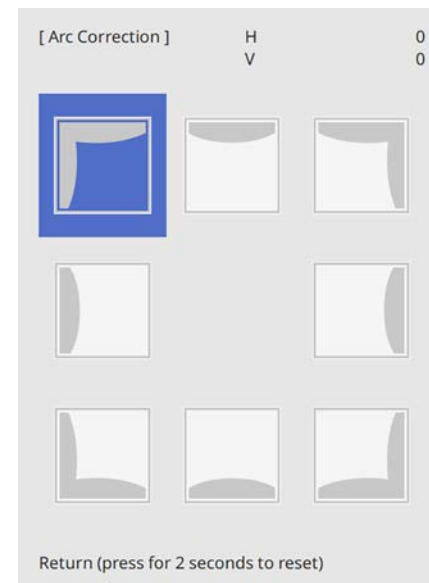

8 Таңдалған ауданның кескін пішінін қажетінше реттеу үшін көрсеткі түймелерін басыңыз. Ауданды таңдау экранына қайту үшін, [Enter] түймесін басыңыз.



Осы экранды көрсеңіз, сұр үшбұрыш арқылы көрсетілген бағытта әрі қарай пішінді реттей алмайсыз.

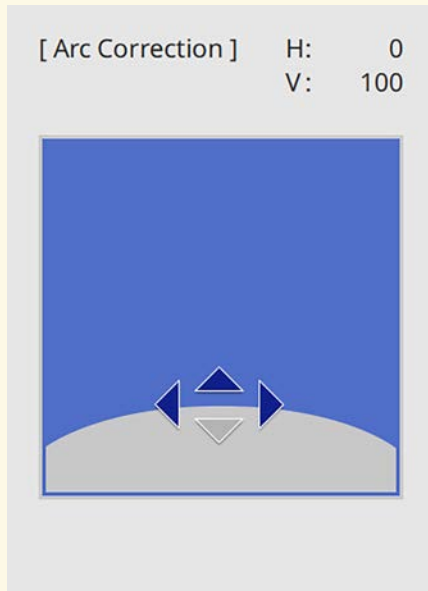

9 Кез келген қалған бұрыштарды реттеу үшін 7 және 8 қадамдарын қажетінше қайталаңыз.

10 Аяқтаған кезде [Esc] түймесін басыңыз.



- Түзетілген нәтижелерді дәл баптауға болады. Кескін еңістігін реттеу үшін, **Quick Corner** пайдаланыңыз, содан кейін дәл баптау үшін, **Point Correction** пайдаланыңыз. 6-қадамда экраннан **Quick Corner** немесе **Point Correction** таңдаңыз.
- Реттелген кескіннің ағымдағы пішінін сақтау үшін, **Save Memory** опциясын таңдаңыз. Жадта ең көбі үш кескін пішінін сақтауға болады.
Installation > Geometry Correction > Memory > Save Memory
- **Arc Correction** параметрлерін бастапқы қалпына келтіру үшін, ауданды таңдау экраны көрсетілген кезде [Esc] пернесін шамамен 2 секунд ішінде басып тұрыңыз және содан кейін **Yes** нұсқасын таңдаңыз.

» Қатысты сілтемелер

- "Бұрыштық өзгеріс параметрімен кескін пішінін түзету" [p.67](#)
- "Нүктелік түзету арқылы кескін пішімін түзету" [p.72](#)

Нүктелік түзету арқылы кескін пішімін түзету

Кескін бөліктері бойынша кескін пішімін дәл баптау үшін, проектордың **Point Correction** параметрін пайдалануға болады. Кескін торға бөлініп, бұрмалануды түзету үшін тордағы қиылысу нүктелерін жылжыту мүмкіндігін береді.

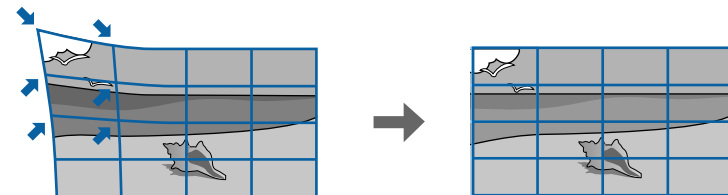

Screen Type және **Screen Position** параметрлерін өзгертсеңіз, реттеулер қайта орнатылады.

1 Проекторды қосыңыз және кескінді көрсетіңіз.

2 Басқару тақтасында немесе қашықтықтан басқару пультіңдегі [Menu] түймесін басыңыз.

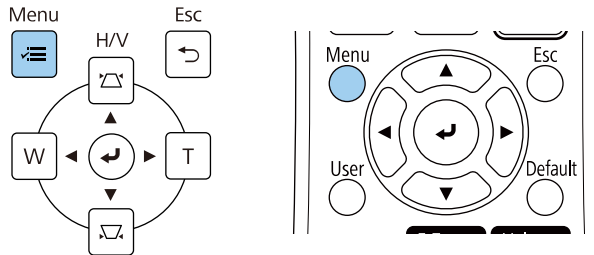

 Қашықтан басқару құралындағы [Keystone] түймесін пайдалану арқылы **Geometry Correction** экранын ашуға да болады (EB-755F/EB-750F). [Keystone] түймесін басып, 5-қадамға өтіңіз.

3 **Installation** мәзірін таңдап, [Enter] түймесін басыңыз.

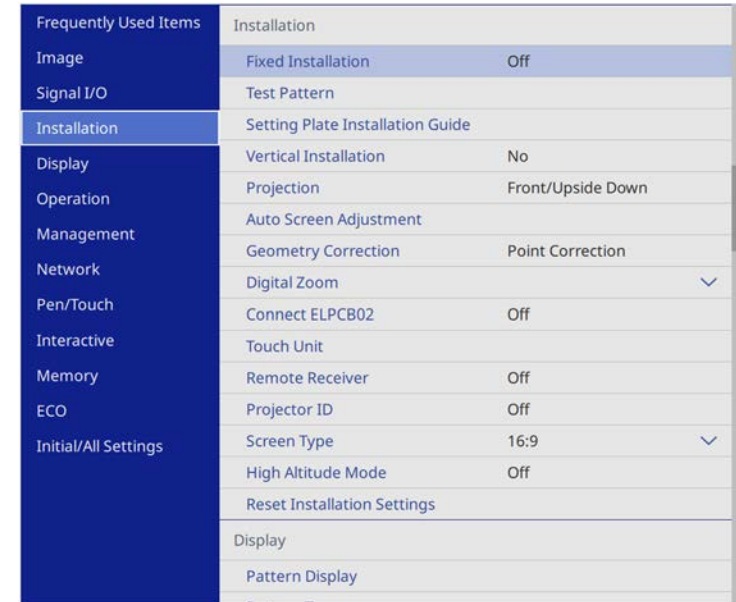

4 **Geometry Correction** нұсқасын таңдап, [Enter] түймесін басыңыз.

5 **Point Correction** нұсқасын таңдап, [Enter] түймесін басыңыз.

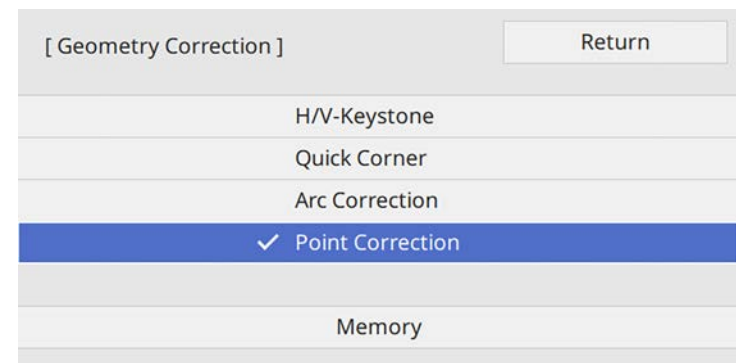

6 **Point Correction** нұсқасын таңдап, [Enter] түймесін басыңыз.



Дәл баптау үшін кескін пішіні мен өлшемін шамалап түзету мақсатында **Quick Corner** таңдаңыз және оларды дәл баптау үшін, **Point Correction** опциясын таңдаңыз.

7 Нүкте нөмірін таңдап, [Enter] түймесін басыңыз.

Проекцияланған кескінде торды көресіз.



Көрінуі үшін тор түсін өзгерту қажет болса, [Esc] түймесін басып, **Point Correction** мәзірінде басқа **Pattern Color** параметрін таңдаңыз.

8 Түзету қажет болған нүктеге жылжыту үшін көрсеткі түймелерін пайдаланып, содан кейін [Enter] түймесін басыңыз.

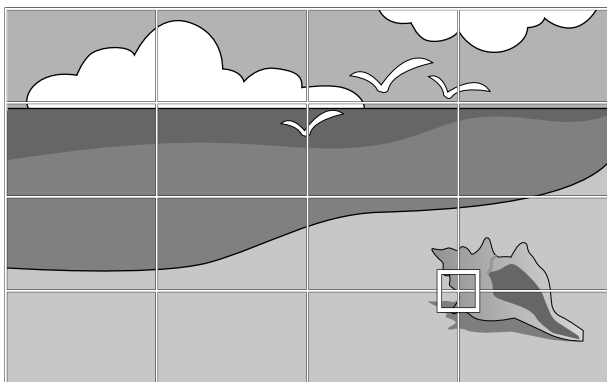

9 Бұрмалануды түзету үшін, көрсеткі түймелерін пайдаланыңыз.

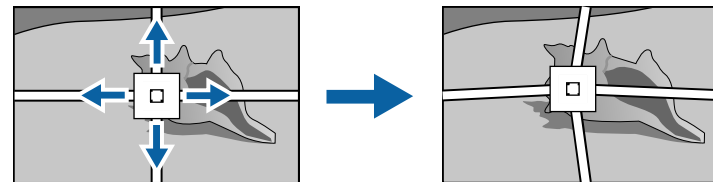

10 Қалған нүктелерді түзету үшін, алдыңғы экранға оралу мақсатында [Esc] түймесін басып, 8 және 9 қадамдарын қайталаңыз.

11 Аяқтаған кезде [Esc] түймесін басыңыз.



- Реттелген кескіннің ағымдағы пішінін сақтау үшін, **Save Memory** опциясын таңдаңыз. Жадта ең көбі үш кескін пішінін сақтауға болады.
 ● **Installation > Geometry Correction > Memory > Save Memory**
- **Point Correction** параметрлерін бастапқы күйлеріне қалпына келтіру үшін, **Point Correction** экранында **Reset** таңдаңыз.

» Қатысты сілтемелер

- "Бұрыштық өзгеріс параметрімен кескін пішінін түзету" [p.67](#)

Жадтан кескін пішінінің параметрін жүктеу

Таңдалған және проектордың жадына сақталған кескін пішімінің параметрлерін жүктеуге және оларды ағымдағы кескінге қолдануға болады.

1 Проекторды қосыңыз және кескінді көрсетіңіз.

- 2** Қашықтықтан басқару пультіңдегі [Num] түймесін басып тұрыңыз және сақталған параметрдің нөміріне сәйкес келетін сандық түймені (1, 2 немесе 3) басыңыз.

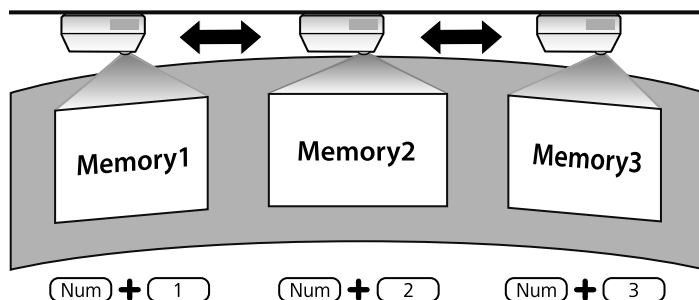

Жоғарыдағы сурет тек мысал ретінде берілген.

- 3** Параметрлерді жүктеп болғанда, экрандағы нұсқауларды орындаңыз.

Кескін пішімін бұрыш маркерлерінің көмегімен түзету

Проекциялау бетіне бұрыш маркерлерін орнатқан болсаңыз, кескін пішімін автоматты түрде түзету үшін, проектордың **Auto Screen Adjustment** параметрін пайдалануға болады (EB-735Fi/EB-725Wi).

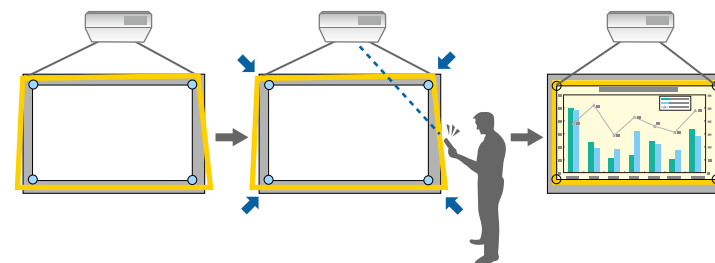

- **Auto Screen Adjustment** параметрі проекцияланатын экран бетіне байланысты дұрыс жұмыс істемеуі мүмкін. Келесі жағдайларда **Auto Screen Adjustment** баптауын орындауға болады:
 - Экран беті тегіс.
 - Проекциялау бетінде үлгі жоқ немесе кірленген және экран бетінде басқа кедергілер жоқ.
- **Auto Screen Adjustment** баптауын орындаудан бұрын, экран түрі параметрін орнатыңыз. **Screen Type** параметрін өзгерткенде, баптаулар қалпына келтіріледі.
- Кескінді ауыстыру кезінде, кескін пішімін дұрыс түзете алмауыңыз мүмкін.

Auto Screen Adjustment параметрі проекцияланған кескін бұрмалауын келесі жағдайларда түзете алады:

- Экран өлшемі 100 дюйм немесе одан аз
- Проекциялау бұрышы барлық бағыттағы проекциялау бетінің шамамен 1° бұрышына тең

- 1** Проекторды қосыңыз және кескінді көрсетіңіз.

2 Басқару тақтасында немесе қашықтықтан басқару пультііндегі [Menu] түймесін басыңыз.

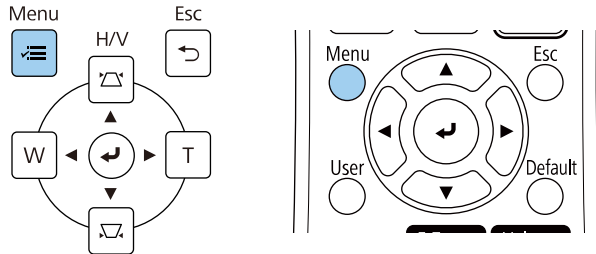

3 Installation мәзірін таңдап, [Enter] түймесін басыңыз.

Frequently Used Items	Installation
Image	Fixed Installation Off
Signal I/O	Test Pattern
Installation	Setting Plate Installation Guide
Display	Vertical Installation No
Operation	Projection Front/Upside Down
Management	Auto Screen Adjustment
Network	Geometry Correction Point Correction
Pen/Touch	Digital Zoom
Interactive	Connect ELPCB02 Off
Memory	Touch Unit
ECO	Remote Receiver Off
Initial/All Settings	Projector ID Off
	Screen Type 16:9
	High Altitude Mode Off
	Reset Installation Settings
	Display
	Pattern Display

4 Auto Screen Adjustment функциясын таңдаңыз және [Enter] түймесін басыңыз.

Frequently Used Items	Installation
Image	Fixed Installation Off
Signal I/O	Test Pattern
Installation	Setting Plate Installation Guide
Display	Vertical Installation No
Operation	Projection Front/Upside Down
Management	Auto Screen Adjustment
Network	Geometry Correction Point Correction
Pen/Touch	Digital Zoom
Interactive	Connect ELPCB02 Off
Memory	Touch Unit
ECO	Remote Receiver Off
Initial/All Settings	Projector ID Off
	Screen Type 16:9
	High Altitude Mode Off
	Reset Installation Settings
	Display
	Pattern Display

Нұсқаулық экранын көресіз.

5 Бұрыш маркерлері сары аймақтың ішінде болуы үшін, проекцияланған кескін орнын баптауға арналған экрандық нұсқауларды орындаңыз.

6 [Enter] түймесін басыңыз. Бағыттауыш үлгі пайда болады және проектор кескін пішімін баптауды бастайды.

Баптаулар нәтижесінде проекцияланатын кескіндер пішімінде бұрмаланулар болса, Quick Corner түзету функциясының көмегімен кескін пішімін түзетіңіз.

Wide және Tele түймелері арқылы кескін өлшемін өзгертуге болады.



- Ең жақсы кескін сапасын қамтамасыз ету үшін, дұрыс кескін өлшемі мен пішіміне қол жеткізу мақсатында проектордың орнату орнын баптау ұсынылған.
- Кескін өлшемін проекциялауды бастағаннан 30 минуттан кейін реттеген жөн, себебі проекторды қосқан кезде кескіндер тұрақты болмайды.

1 Проекторды қосыңыз және кескінді көрсетіңіз.

2 Кескін өлшемін үлкейту үшін проектордың басқару панеліндегі Wide түймесін басыңыз. Кескін өлшемін кішірейту үшін Tele түймесін басыңыз.

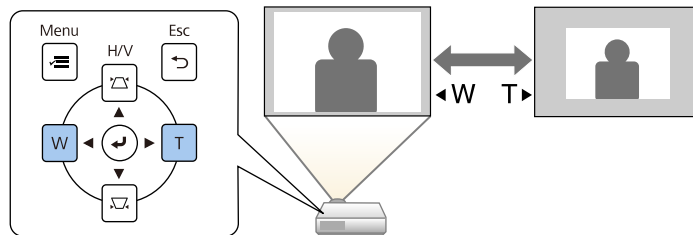

Сонымен қатар проектордың **Installation** мәзіріндегі **Digital Zoom** параметрін реттеуге болады.

Проекторды жылжытпай кескін орнын реттеу үшін **Image Shift** мүмкіндігін пайдалануға болады.



- Бұл мүмкіндік кескінді Digital Zoom параметрі арқылы кішірейткенде қолжетімді болады.
- Кескін орнын проекциялауды бастағаннан 30 минуттан кейін реттеген жөн, себебі проекторды қосқан кезде кескіндер тұрақты болмайды.

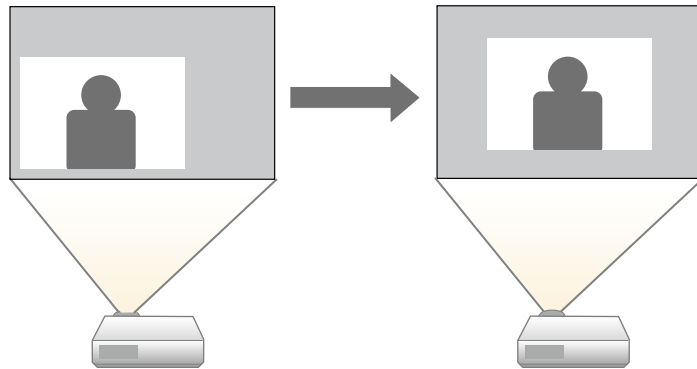

1 Проекторды қосыңыз және кескінді көрсетіңіз.

2 Wide және Tele түймелерін пайдаланып кескін өлшемін реттеңіз. Кескін өлшемін реттеген соң, Image Shift экраны автоматты түрде көрсетіледі.

3 Кескін орнын реттеу үшін, көрсеткісі түймелерін пайдаланыңыз.

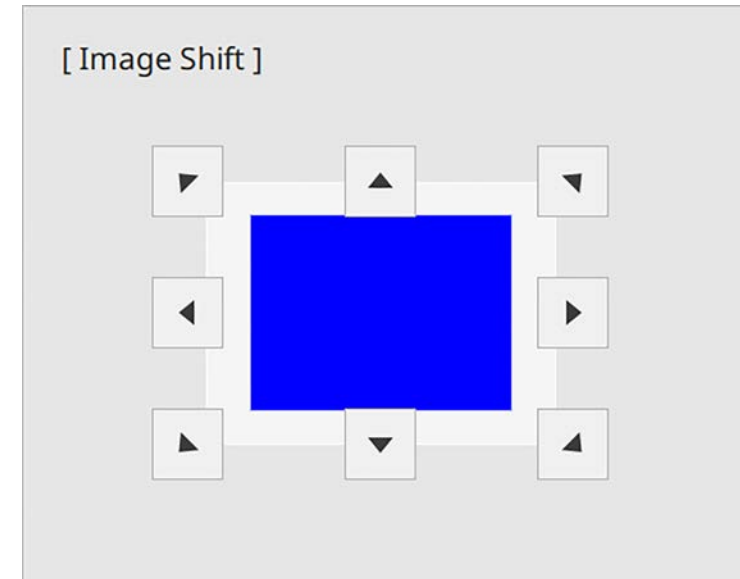

4 Реттеу экранын жабу үшін [Esc] түймесін басыңыз.

Шамамен 10 секундтан кейін ешбір әрекет орындалмаса, реттеу экраны жоғалады.



- **Image Shift** параметрі тіптен проектор өшірілсе де сақталады. Орнату орнын немесе проектордың бұрышын өзгертсеңіз, қалыпты қайта реттеу қажет.
- Сонымен қатар проектордың **Installation** мәзіріндегі **Image Shift** параметрін реттеуге болады.

Проекторға компьютер және DVD ойнатқыш сияқты бірнеше кескін көзі жалғанса, бір кескін көзінен басқасына ауыстыруға болады.

- 1** Пайдаланғыңыз келген кескін көзі қосулы екеніне көз жеткізіңіз.
- 2** Бейне кескін көздері үшін, DVD немесе басқа бейне құралын енгізіңіз және ойнату түймесін басыңыз.
- 3** Келесі әрекеттің бірін орындаңыз:
 - Қалаған көздегі кескінді көргенше басқару панеліндегі немесе қашықтықтан басқару пультііндегі [Source Search] түймесін басыңыз.

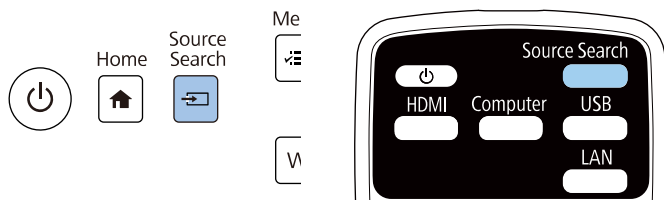

Кескін сигналы анықталмаған кезде осы экран көрсетіледі. Проектор мен кескін көзі арасындағы кабель қосылымдарын тексеріңіз.

[Source Search]	
	Signal Status
HDMI1	Off
HDMI2	Off
HDMI3	Off
Computer1	Off
Computer2	Off
Video	Off
USB Display	Off
USB	Off
LAN	Off
Screen Mirroring1	Off
Screen Mirroring2	Off

Input an image signal.
Press \blacktriangle to select the source.

- Қашықтан басқару пультііндегі қалаған көз түймесін басыңыз. Көзде бірден артық порт болса, көздердің арасында ауыстыру үшін түймені қайта басыңыз.

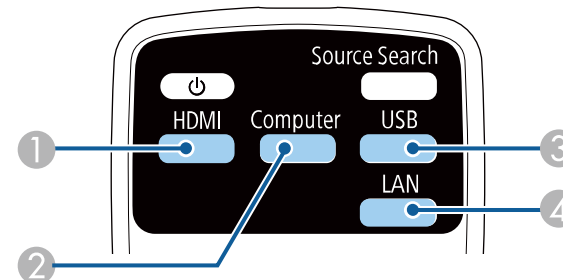

- 1 Бейне және HDMI көздері (Video, HDMI1, HDMI2 және HDMI3 порттары)
 - 2 Компьютер портының көзі (Computer1 және Computer2 порттары)
 - 3 USB портының көздері (USB-B порты және USB-A порттарына жалғанған сыртқы құрылғылар)
 - 4 Желі көзі (LAN және Screen Mirroring)
- Басқару панелінде немесе қашықтықтан басқару пультіндегі [Home] түймесін басыңыз.

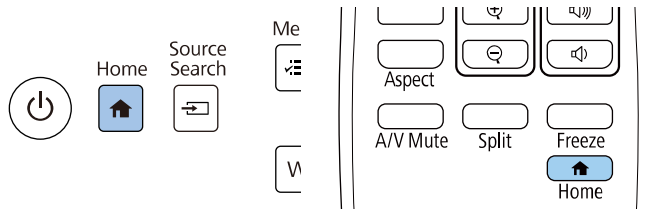

- Проектор кіріс сигналын анықтағанда, кіріс көздерін көрсету тәртібі өзгереді. (Анықталған кіріс көзі жоғарғы сол жақта пайда болады.)
- Ағымдағы кіріс көзіндегі кескінде құсбелгі пайда болады. Көптеген көздерге арналған ағымдағы кіріс кескінінің алдын ала көрінісін нобай (Мазмұнды ойнату режиміндегі USB кіріс көзінен басқа) ретінде тексеруге болады.
- Тоғыз кіріс көзінен артық болса, қажетті көз келесі бетте пайда болуы мүмкін. Келесі бетке өту үшін, оң жақ көрсеткішін таңдаңыз.

Кейін көрсетілген экраннан пайдаланғыңыз келген көзді таңдаңыз.

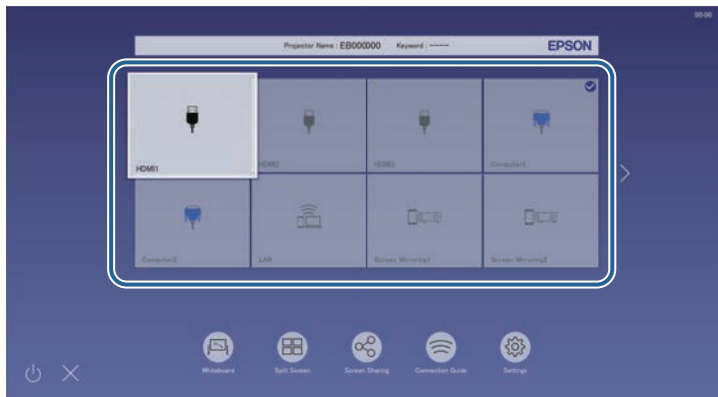

Проектор кескіндерді пропорционалдық коэффициенттер деп аталатын түрлі енінің ұзындыққа қатынасында көрсете алады. Әдетте, бейне көзіндегі кіріс сигналы кескіннің пропорционалдық коэффициентін анықтайды. Алайда, экранға сәйкестендіру үшін нақты кескіндердің пропорционалдық коэффициентін өзгертуге болады.

Егер әрқашан нақты бейне кіріс көзі үшін арнайы арақатынас пайдаланғыңыз келсе, оны проектордың **Image** мәзірі арқылы таңдауға болады.

» Қатысты сілтемелер

- "Кескіннің пропорционалдық коэффициентін өзгерту" [p.81](#)
- "Кескіннің қолжетімді пропорционалдық коэффициенттері" [p.81](#)
- "Әр қатынас режимімен проекцияланған кескіннің сыртқы түрі" [p.82](#)

Кескіннің пропорционалдық коэффициентін өзгерту

Көрсетілген кескіннің пропорционалдық коэффициентін өзгертуге болады.



- Өлшемдер арақатынасын өзгертпес бұрын, **Installation** мәзіріндегі **Screen Type** параметрін орнатыңыз.
- **Scale** параметрі өшірілгенде немесе **Scale Mode** параметрі **Full Display** күйіне орнатылғанда ғана қолжетімді болады. (EB-755F/EB-750F)
 🖱️ **Image > Scale > Scale Mode**

- 1 Проекторды қосыңыз және пайдаланғыңыз келген кескін көзіне ауыстырыңыз.

- 2 Қашықтан басқару пультінде [Aspect] түймесін басыңыз.

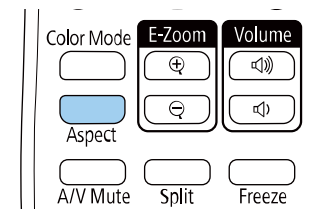

Көрсетілген кескіннің пішіні мен өлшемі өзгереді және экранда кадр пішімінің атауы қысқа уақытқа пайда болады.

- 3 Кіріс сигналдарына арналған қолжетімді пропорционалдық коэффициенттер арасында ауыстыру үшін [Aspect] түймесін бірнеше рет басыңыз.



Кескіндерді қара жолақтарсыз көрсету үшін, **Resolution** мәнін проектордың **Image** мәзіріндегі **Wide** немесе **Normal** параметріне компьютер ажыратымдылығына сәйкес орнатыңыз.

Кескіннің қолжетімді пропорционалдық коэффициенттері

Таңдалған **Screen Type** параметріне және кескін көзіндегі кіріс сигналына байланысты кескіннің келесі пропорционалдық коэффициенттерін таңдауға болады.



- Проектордың пропорционалдық коэффициенті функциясын проекцияланған кескінді коммерциялық мақсаттармен не ортақ көрсету мақсатында кішірейту, үлкейту немесе бөлу үшін пайдалану авторлық құқық заңы бойынша сол кескіннің авторлық құқықтарын иемденушінің құқықтарын бұзуы мүмкін екендігін ескеріңіз.

Қатынас режимі	Сипаттама
Auto	Кіріс сигналы мен Resolution параметріне сәйкес пропорционалдық коэффициентті автоматты түрде орнатады.
Full	Проекциялау аймағының толық мөлшерін пайдаланып кескіндерді көрсетеді, бірақ пропорционалдық коэффициентті сақтамайды.
Zoom	Проекциялау аймағының толық енін пайдаланып кескіндерді көрсетеді және кескіннің пропорционалдық коэффициентін сақтайды. Проекцияланған экранның жиектерінен асатын аумақтар проекцияланбайды.
Native	Кескіндерді дәл сол күйінде көрсетеді (пропорционалдық коэффициент және ажыратымдылық сақталады). Проекцияланған экранның жиектерінен асатын аумақтар проекцияланбайды.

Әр қатынас режимімен проекцияланған кескіннің сыртқы түрі

Қара сызықтар және кесілген кескіндер нақты пропорционалдық коэффициенттерде, кіріс сигналының пропорционалдық коэффициенті мен ажыратымдылығына байланысты проекциялануы мүмкін. Қара жолақтар мен кесілген кескіндердің күйін тексеру үшін келесі кестені қараңыз.



- Қара түсті бөліктері проекциялау аймағындағы кескін аймағын көрсетеді және сұр түсті бөліктері кескін арақатынас параметріне сәйкес көрсетілетін аймақты көрсетеді.
- Қолжетімді пропорционалдық коэффициент параметрі кіріс сигналына байланысты әртүрлі болады.
- Кескін жиегі мен проекцияланған экран жақтауы арасында шекара болса, проектордың **Installation** мәзіріндегі **Screen Position** параметрін пайдалану арқылы кескін күйін баптауға болады.
 🖱️ **Installation > Screen Type > Screen Position**

EB-755F/EB-750F/EB-735Fi/EB-735F:

Экран түрінің параметрі: 16:9

Қатынас режимі	Кіріс сигналдарына арналған арақатынас		
	16:10	16:9	4:3
Auto			
Full			
Zoom			
Native			

Экран түрінің параметрі: 16:10

Қатынас режимі	Кіріс сигналдарына арналған арақатынас		
	16:10	16:9	4:3
Auto			
Full			
Zoom			
Native			

Экран түрінің параметрі: 4:3

Қатынас режимі	Кіріс сигналдарына арналған арақатынас		
	16:10	16:9	4:3
Auto			
Full			

Қатынас режимі	Кіріс сигналдарына арналған арақатынас		
	16:10	16:9	4:3
Zoom			
Native			

Экран түрінің параметрі: 16:6

Қатынас режимі	Кіріс сигналдарына арналған арақатынас			
	16:10	16:9	4:3	16:6
Auto				
Full				

EB-725Wi/EB-725W:

Экран түрінің параметрі: 16:10

Қатынас режимі	Кіріс сигналдарына арналған арақатынас		
	16:10	16:9	4:3
Auto			
Full			
Zoom			
Native			

Экран түрінің параметрі: 16:9

Қатынас режимі	Кіріс сигналдарына арналған арақатынас		
	16:10	16:9	4:3
Auto			

Қатынас режимі	Кіріс сигналдарына арналған арақатынас		
	16:10	16:9	4:3
Full			
Zoom			
Native			



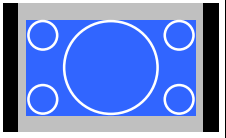
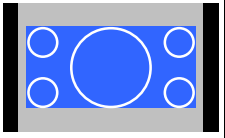
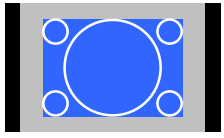

Экран түрінің параметрі: 4:3

Қатынас режимі	Кіріс сигналдарына арналған арақатынас		
	16:10	16:9	4:3
Auto			
Full			
Zoom			



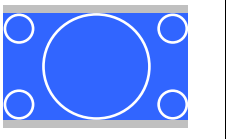
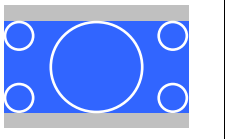
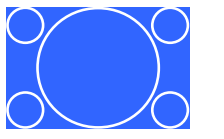
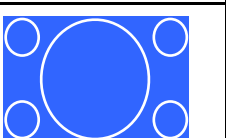
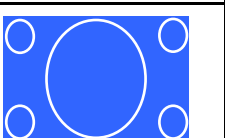
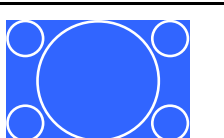
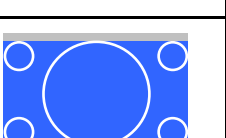
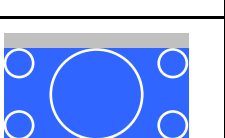

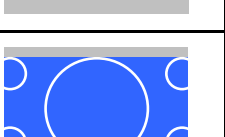

Қатынас режимі	Кіріс сигналдарына арналған арақатынас		
	16:10	16:9	4:3
Native			

ЕВ-720:

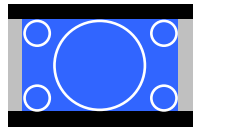

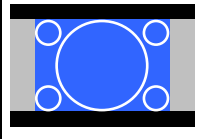
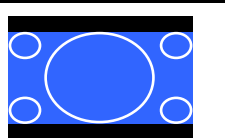
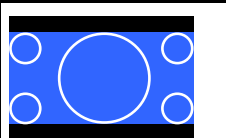
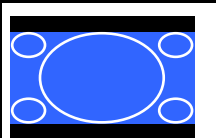
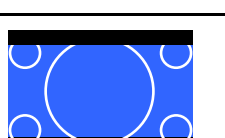
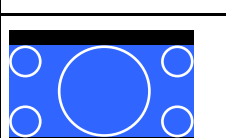
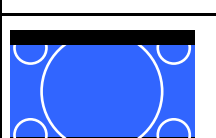
Экран түрінің параметрі: 4:3



Қатынас режимі	Кіріс сигналдарына арналған арақатынас		
	16:10	16:9	4:3
Auto			
Full			
Zoom			
Native			

Экран түрінің параметрі: 16:9

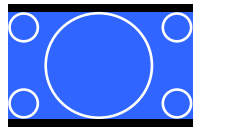
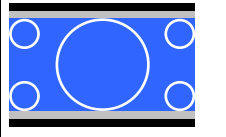
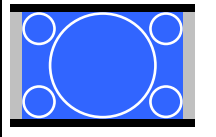
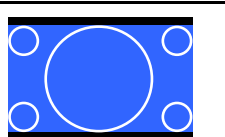
Қатынас режимі	Кіріс сигналдарына арналған арақатынас		
	16:10	16:9	4:3
Auto			
Full			
Zoom			
Native			

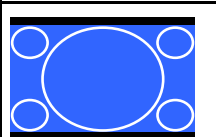
Экран түрінің параметрі: 16:10

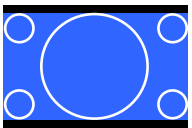
Қатынас режимі	Кіріс сигналдарына арналған арақатынас		
	16:10	16:9	4:3
Auto			
Full			

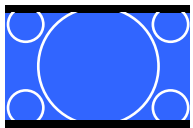
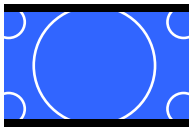
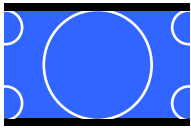
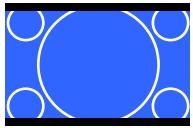
Қатынас режимі	Кіріс сигналдарына арналған арақатынас		
	16:10	16:9	4:3
Zoom	 A blue square with a white circle in the center and four smaller white circles at the corners. The square is wider than it is tall, with black bars at the top and bottom.	 A blue square with a white circle in the center and four smaller white circles at the corners. The square is wider than it is tall, with black bars at the top and bottom.	 A blue square with a white circle in the center and four smaller white circles at the corners. The square is wider than it is tall, with black bars at the top and bottom.
Native	 A blue square with a white circle in the center and four smaller white circles at the corners. The square is wider than it is tall, with black bars at the top and bottom.	 A blue square with a white circle in the center and four smaller white circles at the corners. The square is wider than it is tall, with black bars at the top and bottom.	 A blue square with a white circle in the center and four smaller white circles at the corners. The square is wider than it is tall, with black bars at the top and bottom.

Проектор түрлі көру орталары мен кескін түрлеріне арналған оңтайлы жарықтық, контраст және түсті қамтамасыз ету үшін түрлі Түс режимдерін ұсынады. Кескін мен қоршаған ортаға сәйкес болу үшін жасалған режимді таңдауға немесе қолжетімді режимдерді байқап көруге болады.

» **Қатысты сілтемелер**

- "Түс режимін өзгерту" [p.87](#)
- "Қолжетімді түс режимдері" [p.87](#)
- "Автоматты жарықтықты реттеуді қосу" [p.87](#)

Түс режимін өзгерту

Кескінді көру ортасына оңтайландыру үшін қашықтықтан басқару пультін пайдаланып проектордың Color Mode режимін өзгертуге болады.

- 1** Проекторды қосыңыз және пайдаланғыңыз келген кескін көзіне ауыстырыңыз.
- 2** Color Mode параметрін өзгерту үшін қашықтықтан басқару пультіндегі [Color Mode] түймесін басыңыз.

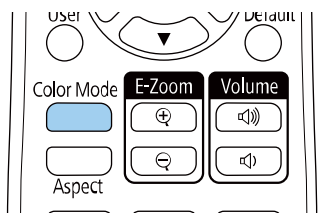

Экранда Color Mode жазуы қысқа уақытқа пайда болады және кейін кескіннің сыртқы түрі өзгереді.

- 3** Кіріс сигналдарына арналған барлық қолжетімді Түс режимдері арасында ауыстыру үшін [Color Mode] түймесін бірнеше рет басыңыз.



Сонымен қатар проектордың Image мәзіріндегі Color Mode параметрін орнатуға болады.

Қолжетімді түс режимдері

Пайдаланып жатқан кіріс көзіне байланысты проекторды келесі Түс режимдерін пайдалану үшін орнатуға болады:

Түс режимі	Сипаттама
Dynamic	Бұл - ең жарық режим. Жарықтыққа басымдылық беріледі.
Presentation	Жарқын кескіндерді проекциялау үшін тиімді.
Cinema	Фильмдер сияқты мазмұндарды көру үшін оңтайлы.
sRGB	Түпнұсқалы кескіннің түсін берілген күйінде көрсету үшін оңтайлы.
Blackboard (EB-735Fi/EB-735F/EB-725 Wi/EB-725W/EB-720)	Кескіндерді жасыл тақтаға тікелей шығарып проекциялау үшін оңтайлы.
DICOM SIM (EB-755F/EB-750F)	Рентгенограммалар мен басқа медициналық кескіндерді проекциялау үшін ең үздік нұсқа. Бұл режим тек анықтамалық мақсаттарға арналған және медициналық диагноздар қою үшін пайдаланылмауы тиіс.
Multi-Projection (EB-755F/EB-750F)	Бірнеше проекторлардан проекциялау үшін тиімді (кескіндер арасындағы түс реңкі айырмашылықтарын азайтады).

Автоматты жарықтықты реттеуді қосу

Кескін жарықтығын автоматты түрде оңтайландыру үшін Dynamic Contrast қосуға болады. Бұл сіз проекциялайтын мазмұн жарықтығына негізделген кескіннің контрастын жақсартады.

1 Проекторды қосыңыз және пайдаланғыңыз келген кескін көзіне ауыстырыңыз.

2 Басқару тақтасында немесе қашықтықтан басқару пультіндегі [Menu] түймесін басыңыз.

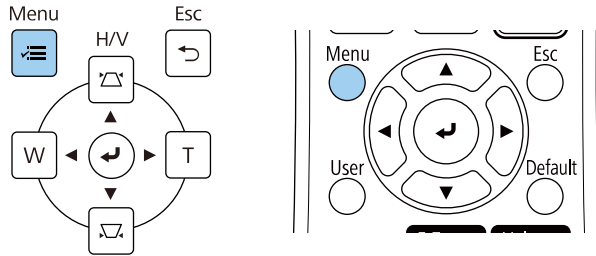

3 Image мәзірін таңдаңыз және [Enter] түймесін басыңыз.

Frequently Used Items	Image	
Image	Color Mode	Presentation
Signal I/O	Brightness	50
Installation	Contrast	50
Display	Color Saturation	50
Operation	Tint	50
Management	Sharpness	50
Network	White Balance	
Pen/Touch	Dynamic Contrast	Off
Interactive	Image Enhancement	
Memory	Gamma	0
ECO	RGBCMY	
Initial/All Settings	Reset to Defaults	
	Source	Computer1
	Resolution	Auto
	Aspect	Auto
	Analog Signal Adjustment	
	Reset to Defaults	
	Reset Image Settings	

4 Dynamic Contrast опциясын таңдап, [Enter] түймесін басыңыз.

5 Келесі опциялардың бірін таңдап, [Enter] түймесін басыңыз:

- **Normal** опциясы стандартты жарықтықты реттеуге арналған.
- **High Speed** опциясы сахна өзгерген сәттен жарықтықты реттеуге арналған.

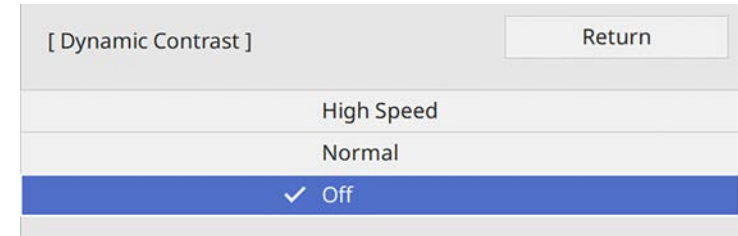

6 Мәзірлерден шығу үшін [Menu] немесе [Esc] түймесін басыңыз.

Проекцияланатын кескіндерде түстердің көрсетілу жолының әртүрлі аспектілерін дәлдеп реттей аласыз.

» **Қатысты сілтемелер**

- "Реңкті, қанықтықты және жарықтықты реттеу" [p.89](#)
- "Гамманы теңшеу" [p.90](#)

Реңкті, қанықтықты және жарықтықты реттеу

Жеке кескін түстері үшін Hue, Saturation және Brightness параметрлерін реттей аласыз.

- 1** Проекторды қосыңыз және пайдаланғыңыз келген кескін көзіне ауыстырыңыз.
- 2** Басқару тақтасында немесе қашықтықтан басқару пультіндегі [Menu] түймесін басыңыз.

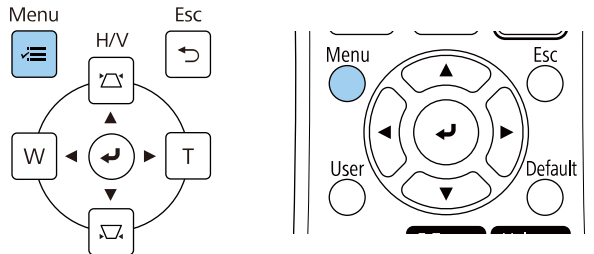

- 3** Image мәзірін таңдаңыз және [Enter] түймесін басыңыз.

Frequently Used Items	Image	
Image	Color Mode	Presentation
Signal I/O	Brightness	50
Installation	Contrast	50
Display	Color Saturation	50
Operation	Tint	50
Management	Sharpness	50
Network	White Balance	
Pen/Touch	Dynamic Contrast	Off
Interactive	Image Enhancement	
Memory	Gamma	0
ECO	RGBCMY	
Initial/All Settings	Reset to Defaults	
	Source	Computer1
	Resolution	Auto
	Aspect	Auto
	Analog Signal Adjustment	
	Reset to Defaults	
	Reset Image Settings	

- 4** RGBCMY нұсқасын таңдап, [Enter] түймесін басыңыз.

- 5** Реттелетін түсті таңдаңыз және [Enter] түймесін басыңыз.

[RGBCMY]		Return	
	Hue	Saturation	Brightness
R	50	50	50
G	50	50	50
B	50	50	50
C	50	50	50
M	50	50	50
Y	50	50	50

- 6** Әр параметр үшін төмендегі әрекеттерді қажетінше орындаңыз:
- Түстің жалпы реңкін реттеу үшін, көгілдір - жасыл - қызғылт, **Hue** параметрін реттеңіз.
 - Түстің жалпы ашықтығын реттеу үшін, **Saturation** параметрін реттеңіз.
 - Түстің жалпы түс жарықтығын реттеу үшін, **Brightness** параметрін реттеңіз.



- 7** Мәзірлерден шығу үшін [Menu] немесе [Esc] түймесін басыңыз.

Гамманы теңшеу

Gamma параметрін теңшеу арқылы түрлі кескін көздерінің арасында туындайтын кескін түстерінің айырмашылықтарын түзетуге болады.

- 1** Проекторды қосыңыз және пайдаланғыңыз келген кескін көзіне ауыстырыңыз.

- 2** Басқару тақтасында немесе қашықтықтан басқару пультіңдегі [Menu] түймесін басыңыз.

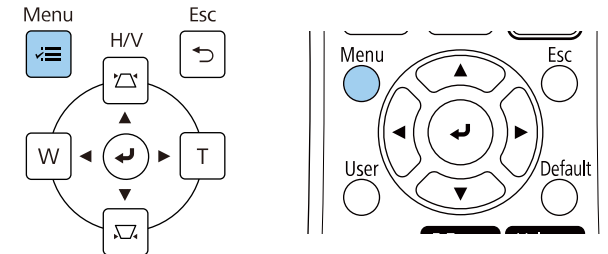

- 3** Image мәзірін таңдаңыз және [Enter] түймесін басыңыз.

Frequently Used Items	Image	
Image	Color Mode	Presentation
Signal I/O	Brightness	50
Installation	Contrast	50
Display	Color Saturation	50
Operation	Tint	50
Management	Sharpness	50
Network	White Balance	
Pen/Touch	Dynamic Contrast	Off
Interactive	Image Enhancement	
Memory	Gamma	0
ECO	RGBCMY	
Initial/All Settings	Reset to Defaults	
	Source	Computer1
	Resolution	Auto
	Aspect	Auto
	Analog Signal Adjustment	
	Reset to Defaults	
	Reset Image Settings	

- 4** Gamma нұсқасын таңдап, [Enter] түймесін басыңыз.

5 Түзету мәнін таңдап, теңшеңіз.

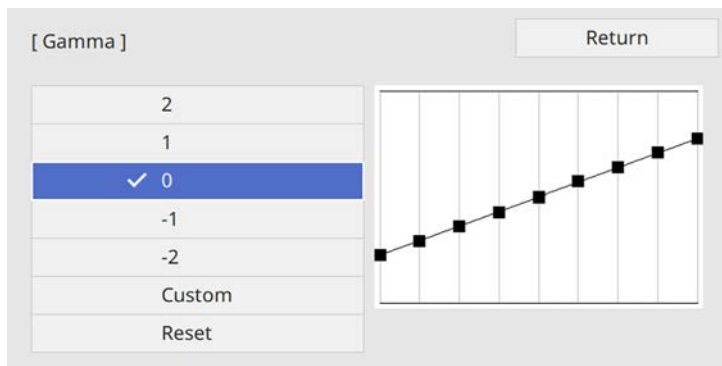

Кішірек мән таңдалған кезде кескінді айқын ету үшін оның жалпы жарықтығын азайтуға болады. Үлкенірек мән таңдалғанда кескіннің күңгірт аймақтары жарығырақ болады, бірақ жарық аймақтардың түс қанықтылығы төмендейді.

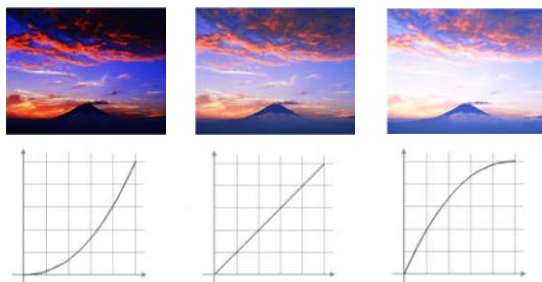

- Проектордың **Image** мәзірінде **Color Mode** параметрін **DICOM SIM** күйіне орнатсаңыз, реттеу мәнін проекциялау өлшеміне сәйкес таңдаңыз (EB-755F/EB-750F).
- Егер проекция өлшемі 80 дюймге тең не одан аз болса, кіші мәнді таңдаңыз.
- Егер проекция өлшемі 80 дюймге тең не одан артық болса, үлкен мәнді таңдаңыз.
- Медициналық кескіндер параметрлерге және экран сипаттамаларына байланысты дұрыс көрсетілмеуі мүмкін.

6 Егер дәлірек теңшеулерді енгізу қажет болса, **Custom** параметрін таңдап, [Enter] пернесін басыңыз.

7 Гамма реттеу кестесіндегі реттеу қажет түс реңкін таңдау үшін сол немесе оң жақ көрсеткі түймелерін басыңыз. Мәнді теңшеу үшін жоғары немесе төмен пернелерін басып, [Enter] пернесін түртіңіз.

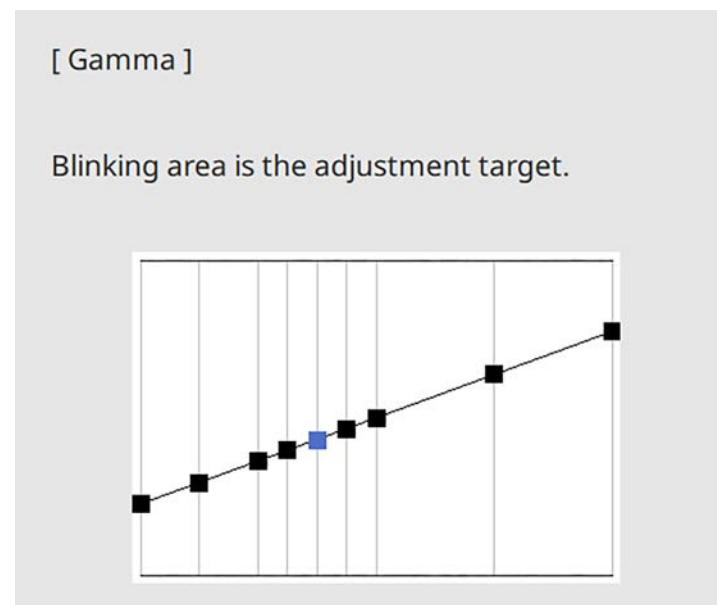

8 Мәзірлерден шығу үшін [Menu] немесе [Esc] түймесін басыңыз.

Мәнерлі текстура мен шынайы материалды көрсететін анық кескін шығару үшін, кескін ажыратымдылығын реттеуге болады.

- 1** Проекторды қосыңыз және пайдаланғыңыз келген кескін көзіне ауыстырыңыз.
- 2** Басқару тақтасында немесе қашықтықтан басқару пультііндегі [Menu] түймесін басыңыз.

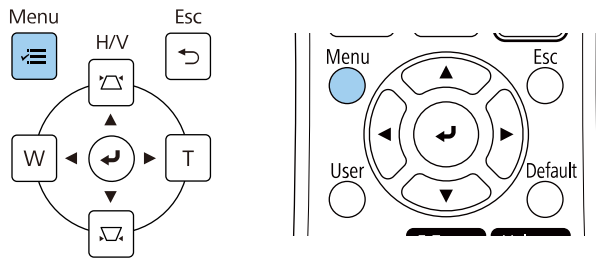

- 3** Image мәзірін таңдаңыз және [Enter] түймесін басыңыз.

Frequently Used Items	Image	
Image	Color Mode	Presentation
Signal I/O	Brightness	50
Installation	Contrast	50
Display	Color Saturation	50
Operation	Tint	50
Management	Sharpness	50
Network	White Balance	
Pen/Touch	Dynamic Contrast	Off
Interactive	Image Enhancement	
Memory	Gamma	0
ECO	RGBCMY	
Initial/All Settings	Reset to Defaults	
	Source	Computer1
	Resolution	Auto
	Aspect	Auto
	Analog Signal Adjustment	
	Reset to Defaults	
	Reset Image Settings	

- 4** Image Enhancement опциясын таңдап, [Enter] түймесін басыңыз.
- 5** Image Preset Mode опциясын таңдап, [Enter] түймесін басыңыз.

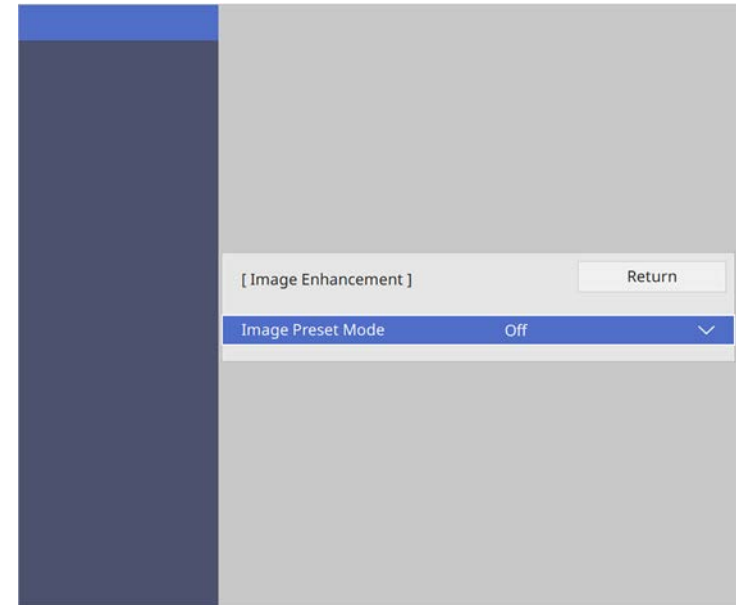

- 6** Алдын ала орнатылған опцияны таңдап, [Enter] түймесін басыңыз.

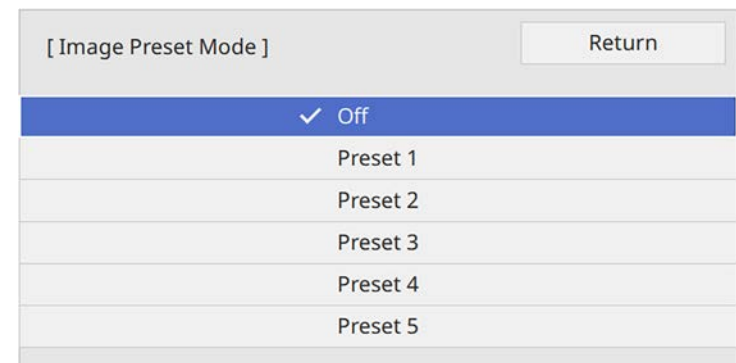

Алдын ала орнатылған опцияда сақталған келесі параметрлер кескінге қолданылады.

- **Noise Reduction**
- **MPEG Noise Reduction**
- **Deinterlacing**
- **Super-resolution**
- **Detail Enhancement**

7 Проектордың **Image** мәзіріндегі әрбір параметрді қажетінше жеке реттеңіз.

- Кескіндердегі жыпылықтауды төмендету үшін **Noise Reduction** параметрін реттеңіз.
- MPEG бейнесіндегі шуды немесе артефактілерді азайту үшін, **MPEG Noise Reduction** параметрін реттеңіз.
- Белгілі бір бейне кескін түрлері үшін кезектесетін сигналдан прогрессивті сигналға ауыстыру үшін, **Deinterlacing** параметрін баптаңыз.
 - **Off**: жылдам қозғалатын бейне кескіндер үшін.
 - **Video** көптеген бейне кескіндер үшін.
 - **Film/Auto**: фильмдер, компьютер графикасы және анимация үшін.



Ағымдағы сигнал қабаттасқан сигнал болса (480i/576i/1080i) ғана, параметр көрсетіледі.

- Төмен ажыратымдылықтағы кескінді проекциялау кезіндегі бұлыңғырлықты азайту үшін, **Super-resolution** параметрін баптаңыз.
- Кескіннің мәнерлі текстурасы мен шынайы материалдық көрінісін жасау үшін, **Detail Enhancement** параметрін баптаңыз.



Алдын ала орнатылған опциядағы параметрлер мәні қайта жазылады.

8

Мәзірлерден шығу үшін [Menu] немесе [Esc] түймесін басыңыз.

Проекторыңыздың жарық көзінің жарықтығын реттеуге болады.

- 1** Проекторды қосыңыз және пайдаланғыңыз келген кескін көзіне ауыстырыңыз.
- 2** Басқару тақтасында немесе қашықтықтан басқару пультііндегі [Menu] түймесін басыңыз.

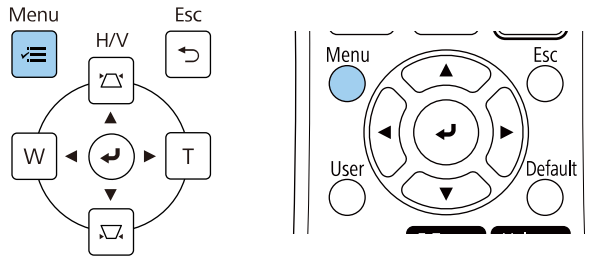

- 3** **Operation** мәзірін таңдап, [Enter] түймесін басыңыз.

Frequently Used Items	Operation
Image	Auto Source Search On
Signal I/O	Light Source Brightness Cont...
Installation	Direct Power On Off
Display	Auto Power On Off
Operation	Sleep Mode On
	Sleep Mode Timer 10 min.
	A/V Mute Timer On
Management	Standby Mode Communication On
Network	Port Wired LAN
Pen/Touch	Quick Startup Off
Interactive	Indicators On
Memory	Inv Direction Button Off
ECO	Reset Operation Settings
Initial/All Settings	Management
	User Button Light Source Mode
	User's Logo
	User Pattern

- 4** **Light Source Brightness Control** таңдап, [Enter] түймесін басыңыз.
- 5** Жарықтығын белгілі бір деңгейде сақтау үшін, **Maintain Brightness** параметрін таңдап, **On** күйін таңдаңыз.

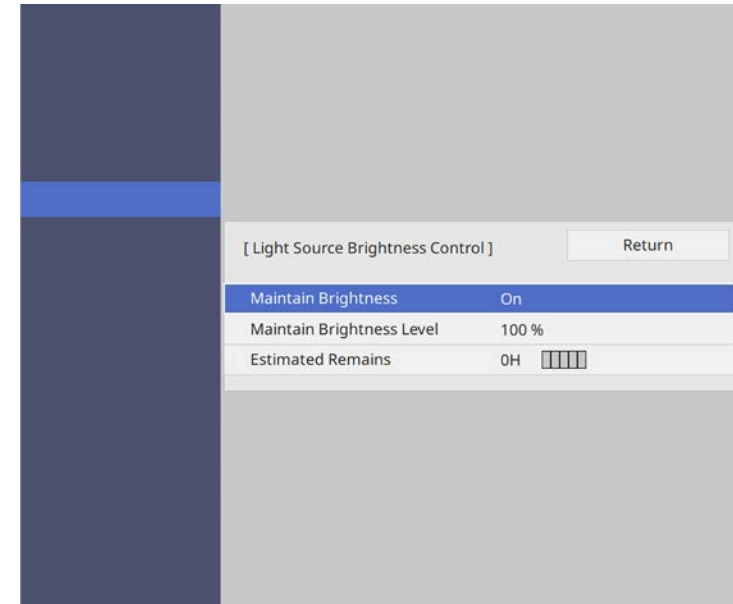

- 6** **Maintain Brightness** параметрін іске қоссаңыз, **Maintain Brightness Level** параметрін таңдап, **Estimated Remains** ақпаратын тексеріңіз.
- 7** **Maintain Brightness** параметрін өшірсеңіз, **Light Source Mode** параметрін таңдаңыз:
 - **Normal** жарықтықты максималды деңгейге орнатуға мүмкіндік береді. Бұл жарық көзінің жұмыс уақытын шамамен 20 000 сағатқа жеткізеді.
 - **Quiet** жарықтықты 70%-ға орнатуға және желдеткіш шуын азайтуға мүмкіндік береді. Бұл жарық көзінің жұмыс уақытын шамамен 20 000 сағатқа жеткізеді.

- **Extended** жарықтықты 70%-ға орнатуға және жарық көзінің орташа қызметтік мерзімін ұзартуға мүмкіндік береді. Бұл жарық көзінің жұмыс уақытын шамамен 30 000 сағатқа жеткізеді.
- **Custom** теңшелетін жарықтық деңгейін 70 - 100 % арасында таңдауға мүмкіндік береді.

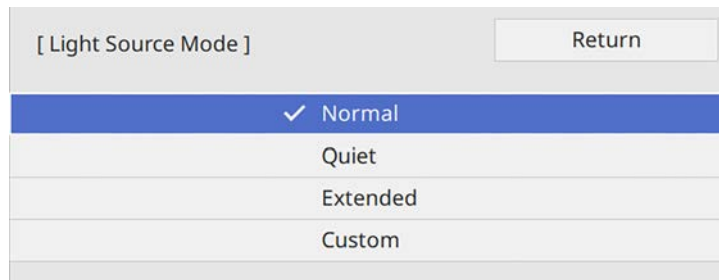

8 **Light Source Mode** параметрін **Custom** күйіне орнатып, **Brightness Level** параметрін таңдаңыз және жарықтығын таңдау үшін, сол және оң көрсеткі түймелерін пайдаланыңыз.

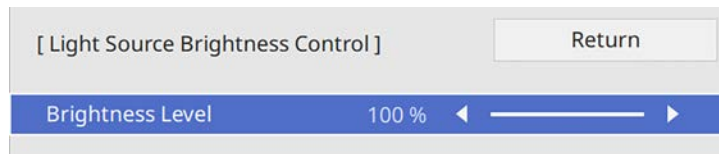

9 Мәзірлерден шығу үшін [Menu] немесе [Esc] түймесін басыңыз.

 Тұрақты жарықтықты қамтамасыз етуде ең жақсы нәтижелерге қол жеткізу үшін, **Light Source Calibration** параметрін проектордың **Management** мәзіріндегі **Run Periodically** күйіне орнатыңыз.

» **Қатысты сілтемелер**



- "Constant Brightness параметрін пайдалану сағаты" [p.95](#)
- "Жарық көзінің жұмыс уақыты" [p.96](#)

- "Проектор сипаттамалары" [p.316](#)

Constant Brightness параметрін пайдалану сағаты

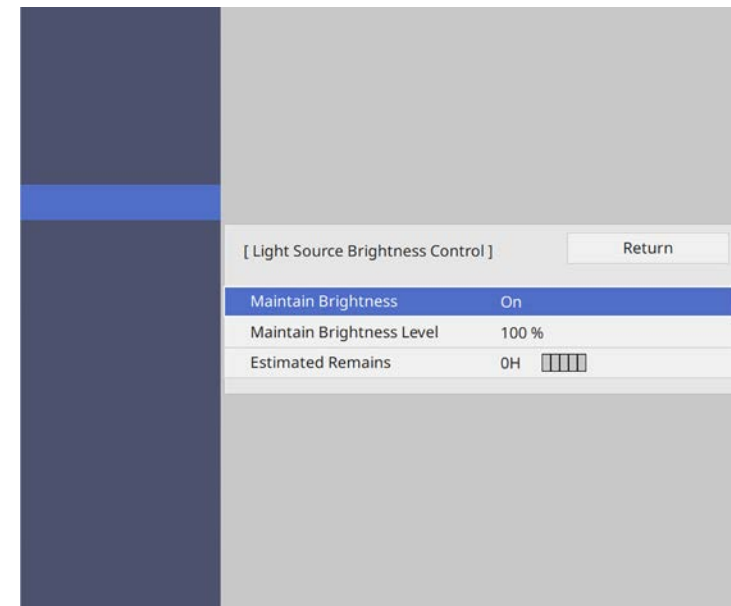
Егер **Maintain Brightness** параметрін қоссаңыз, тұрақты жарықтықты сақтай алатын проектордың қалған сағаттарының саны **Estimated Remains** ретінде көрсетіледі.



Дисплей деңгейі	Болжалды қалған сағаттар
	10 000 немесе одан көп сағат
	8 000 - 9 999 сағат

Дисплей деңгейі	Болжалды қалған сағаттар
	6 000 - 7 999 сағат
	4 000 - 5 999 сағат
	2 000 - 3 999 сағат
	0 - 1 999 сағат

Estimated Remains ретінде көрсетілетін сағаттар саны тек нұсқау ретінде.

Жарық көзінің жұмыс уақыты

Жарық көзінің жұмыс уақыты **Brightness Level** параметрі мен **Maintain Brightness** параметрінің қосылуы немесе өшірілуіне байланысты әртүрлі болады.

-
- Жарық көзінің жұмыс уақыты қоршаған орта жағдайлары мен пайдалануға байланысты өзгешеленеді.
 - Мұнда келтірілген сағаттар шамамен есептеліп, оларға кепілдік берілмейді.
 - Ішкі бөлшектерді болжамды жарық көзінің жұмыс уақытынан ертерек ауыстыру қажет болуы мүмкін.
 - **Maintain Brightness** параметрі қосылып, мұнда келтірілген пайдалану сағаттарынан асқан жағдайда, **Maintain Brightness Level** параметрінің жоғарғы деңгейін таңдауға болмайды.

Maintain Brightness параметрін өшіру

Brightness Level параметрі	Жарық көзінің жарықтығын жартысына азайтқанға дейінгі уақыт (болжалды)
100%	20 000 сағат
90%	21 000 сағат
80%	24 000 сағат
70%	30 000 сағат

Maintain Brightness параметрін қосу

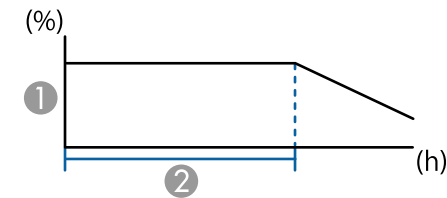

- 1 Жарықтандыру деңгейін қамтамасыз ету
- 2 Проектордың тұрақты жарықтықты (болжалды) сақтау уақыты

Maintain Brightness Level параметрі	Проектордың тұрақты жарықтықты (болжалды) сақтау уақыты
85%	6 000 сағат
80%	10 000 сағат
70%	19 000 сағат

Дыбыс түймелері проектордың сыртқы динамик жүйесін басқарады.

Сондай-ақ, проекторға жалғанған кез келген сыртқы динамиктердің дыбысын басқаруға болады.

Жалғанған әрбір кіріс көзі үшін дыбысты бөлек реттеуіңіз қажет.

- 1** Проекторды қосыңыз және презентацияны бастаңыз.
- 2** Дыбыс деңгейін төмендету немесе көтеру үшін, көрсетілгендей қашықтықтан басқару пультінде [Volume] түймелерін басыңыз.

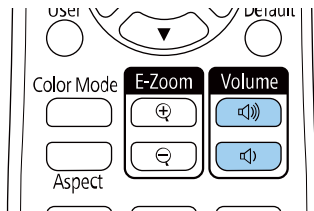

Экранда дыбыс шкаласы пайда болады.

- 3** Дыбысты кіріс көзінің арнайы деңгейіне орнату үшін, проектордың **Signal I/O** мәзіріндегі **Volume** параметрін таңдаңыз.

⚠ Абай болыңыз

Презентацияны жоғары дыбыс параметрінде бастамаңыз. Кенет қатты дыбыстар есту қабілетін жоғалтуға әкелуі мүмкін.

Қуатты өшірмей тұрып әрқашан дыбыс деңгейін төмендетіңіз, осылайша қуатты қосуға және дыбыс деңгейін біртіндеп арттыруға болады.

Интерактивті мүмкіндіктерді пайдалану

Интерактивті мүмкіндіктерді пайдалану үшін осы бөлімдердегі нұсқауларды орындаңыз.

» Қатысты сілтемелер

- "Интерактивті мүмкіндік режимдері" [p.99](#)
- "Интерактивті мүмкіндіктерді пайдалану алдында дайындалу" [p.101](#)
- "Тақта экрандары (Тақта режимі)" [p.107](#)
- "Аннотация режимін пайдаланып проекцияланған кескінде сызу" [p.114](#)
- "Сызбаларды бөлісу" [p.118](#)
- "Проекцияланған экрандағы компьютер функцияларын басқару (Компьютердің интерактивті режимі)" [p.124](#)
- "Құжат камерасын басқару" [p.128](#)
- "Желілік құрылғы дисплейін таңдау" [p.129](#)
- "Желі арқылы интерактивті мүмкіндіктерді қолдану" [p.131](#)
- "Бөлінген экранды проекциялауды пайдалану" [p.132](#)

Интерактивті мүмкіндіктермен келесі әрекеттерді орындауға болады.



- Интерактивті мүмкіндіктер тек EB-735Fi/EB-725Wi үшін қолжетімді.
- Саусағыңызбен сенсорлы әрекетті орындау үшін, қосымша сенсорлы құрылғыны орнату қажет. Толық мәліметтерді проектордың *Орнату нұсқаулығы*нан қараңыз.

- Тақта режимінде проекцияланған «тақтада» жазу үшін интерактивті қаламдарды немесе саусағыңызды қолдануға болады.

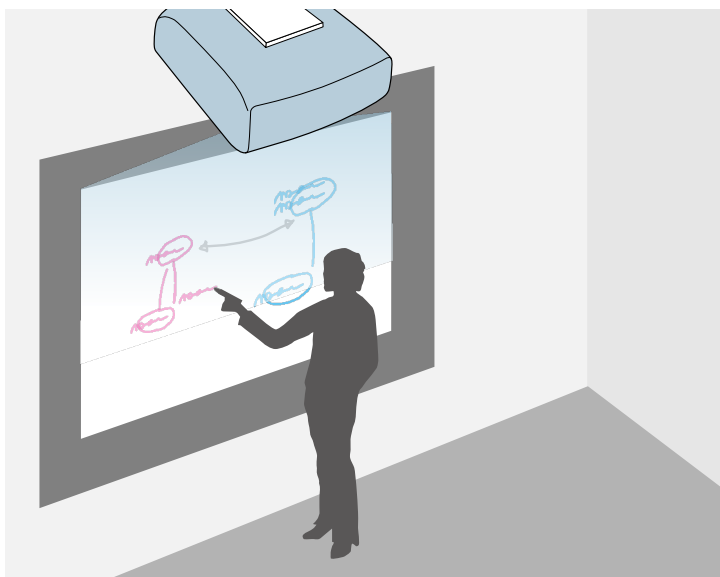

Кірістірілген тақтада сурет салу мүмкіндігін пайдалану үшін компьютерді қолданудың немесе кез келген қосымша бағдарламалық құралды орнатудың қажеті жоқ. Бұл кездесулерде тақтаны алмастыру үшін пайдалы.

Басқа проекторлар арқылы жасаған сызба мазмұндарымен бөлісуге, PDF немесе PNG файлы ретінде сақтауға немесе оны электрондық хат ретінде жіберуге болады.

- Аннотация режимінде компьютерден, планшеттен, құжат камерасынан немесе басқа көзден проекцияланған мазмұнды жазбаларға қосу үшін интерактивті қаламдарды немесе саусағыңызды қолдануға болады.

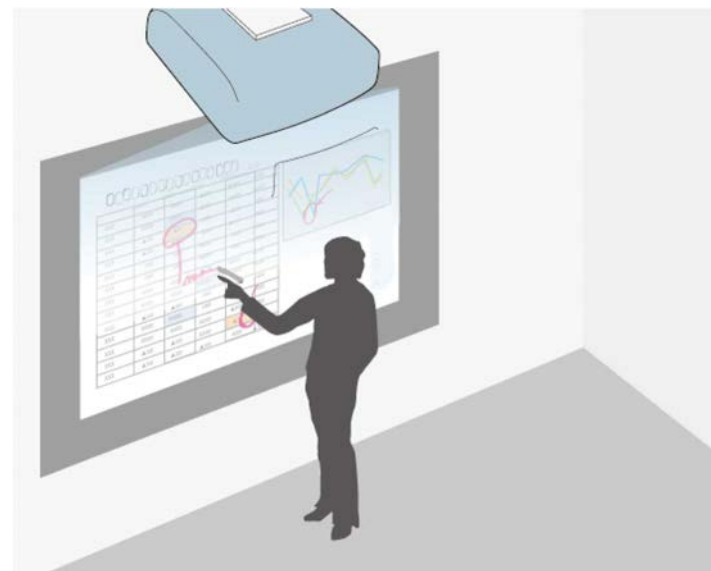

Бұл тиімдірек сабақтар немесе көрсетілімдер үшін қосымша жазбаларды қосуға немесе проекцияланған мәліметтерге көбірек назар аударуға мүмкіндік береді.

Аннотацияланған беттерді суретке түсіріп, кейін оларды сақтауға немесе басып шығаруға болады.

- Компьютердің интерактивті режимінде тінтуірді пайдаланатындай интерактивті қаламдарды немесе саусағыңызды қолдануға болады. Бұл

компьютерден проекцияланған мазмұн бойынша өтуге, оны таңдауға және айналдыруға мүмкіндік береді.

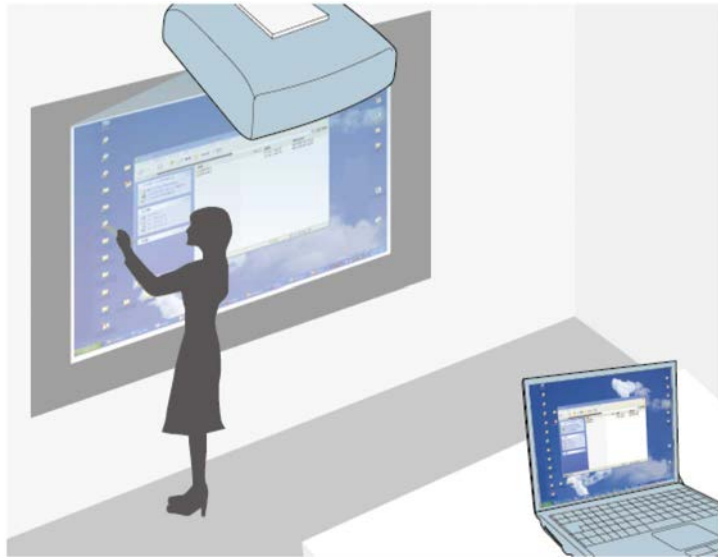

- Аннотацияларды сақтау және басып шығару сияқты қосымша интерактивті мүмкіндіктерді қамтамасыз ету үшін, Easy Interactive Tools бағдарламалық құралын пайдалануға болады. Нұсқауларды *Easy Interactive Tools қолдану нұсқаулығы* қараңыз.

» Қатысты сілтемелер

- "Тақта экрандары (Тақта режимі)" [p.107](#)
- "Аннотация режимін пайдаланып проекцияланған кескінде сызу" [p.114](#)
- "Проекцияланған экрандағы компьютер функцияларын басқару (Компьютердің интерактивті режимі)" [p.124](#)
- "Құжаттардың ең соңғы нұсқасын алу" [p.12](#)

Бұл бөлім интерактивті қаламдарды орнату және пайдалану немесе саусақпен түрту операцияларын орындау бойынша қауіпсіздік нұсқауларын қамтамасыз етеді. Интерактивті мүмкіндіктерді пайдалану алдында осы нұсқауларды оқып шығыңыз.

» Қатысты сілтемелер

- "Интерактивті мүмкіндіктерге арналған қауіпсіздік нұсқаулары" [р.101](#)
- "Интерактивті қаламдарды қолдану" [р.101](#)
- "Саусағыңызбен интерактивті түрту әрекеттерін қолдану" [р.103](#)

Интерактивті мүмкіндіктерге арналған қауіпсіздік нұсқаулары

Интерактивті мүмкіндік инфрақызыл диапазондағы байланыс арқылы жұмыс істейді. Бұл мүмкіндікті қолданған кезде, келесі маңызды жағдайларды ескеріңіз.

- Интерактивті қалам қабылдағышы және проекция экранына қатты күн сәулесі немесе жарықтың түспеуін тексеріңіз.
- Интерактивті қалам қабылдағышына шаң жиналған болса, оның инфрақызыл байланысқа кедергі келтіріп, нәтижесінде мүмкіндіктерді қалыпты қолдана алмауыңыз мүмкін. Лас болса, қабылдағышты тазалаңыз.
- Интерактивті қалам қабылдағышының қақпағын сырламаңыз немесе оған ештеңе жабыстырмаңыз.
- Инфрақызыл қашықтан басқару пультын немесе инфрақызыл микрофонды бір бөлмеде қолданбаңыз, себебі интерактивті қалам жұмыс істемей қалуы мүмкін.
- Айналмалы құрылғылар немесе трансформаторлар сияқты қатты шу шығаратын құрылғыларды проектордың жанында қолданбаңыз. Интерактивті мүмкіндіктермен жұмыс істей алмауыңыз мүмкін.

Интерактивті қаламдарды қолдану

Интерактивті қаламдарды пайдаланудан бұрын, жүйені баптаңыз және қаламдарды калибрлеңіз. Нұсқауларды проектордың *Орнату нұсқаулығы*нан қараңыз.



Келесі әрекеттердің кез келгенін орындағаннан кейін орналасуынан қандай да болмасын айырмашылықты байқасаңыз, жүйені қайтадан калибрлеу керек:

- Geometry Correction түзетуін орындау
- Кескін өлшемін реттеу
- Image Shift мүмкіндігін пайдалану
- Проектор күйін өзгерту

Проектор қаламның ұшындағы түс арқылы анықталатын көк қаламмен және сарғыш қаламмен беріледі. Қаламды немесе бір уақытта екеуін пайдалануға болады (әрбір түстің бірін).

Қалам батареяларының орнатылғанын тексеріңіз.

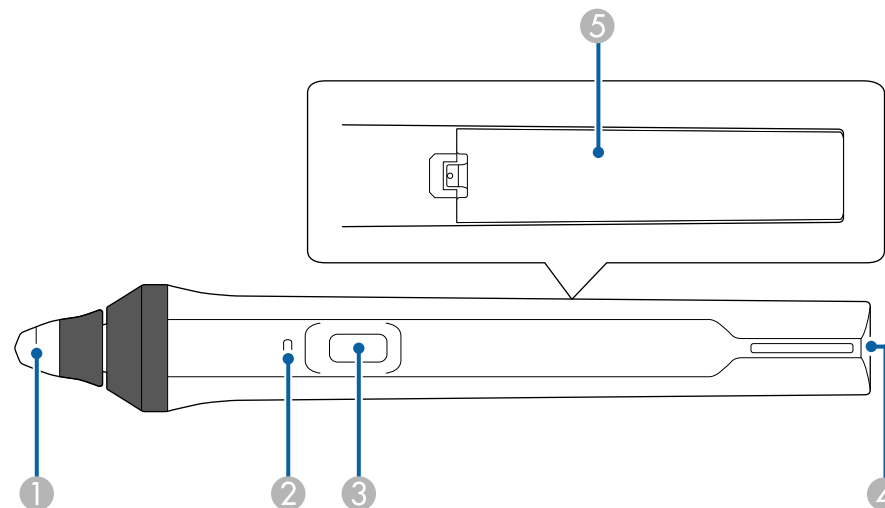

1 Қалам ұшы

- 2 Батарея индикаторы
- 3 Түйме
- 4 Белдікті тағу нүктесі
- 5 Батарея қақпағы

Қаламды қосу үшін оны ұстаңыз.

Қаламды қолданып болғаннан кейін, қаламды проекция экранынан алысқа қойыңыз.

Назар аударыңыз

- Интерактивті қаламдарды су қолдарыңызбен немесе қаламдар су болуы мүмкін орындарда пайдаланбаңыз. Интерактивті қаламдарға су өтпейді.
- Проекторды және проекция экранын тікелей күн сәулесі түсетін жерден алыс ұстаңыз, әйтпесе интерактивті мүмкіндіктер жұмыс істемейді мүмкін.



- Қаламдар орнатылғаннан кейін автоматты түрде 15 секундтан кейін өшіріледі. Қаламды қайта қосу үшін оны ұстаңыз.
- Оңтайлы өнімділікке қол жеткізу үшін қаламды төменде көрсетілгендей тақтаға перпендикуляр ұстаңыз. Қалам ұшының жанындағы қара жолақты жаппаңыз.

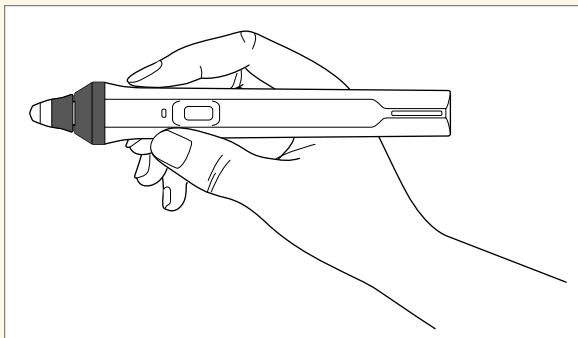

Қаламды пайдаланып келесі әрекеттерді орындауға болады:

- Тақта режимінде және аннотация режимінде проекция бетіне жазыңыз немесе сызыңыз.

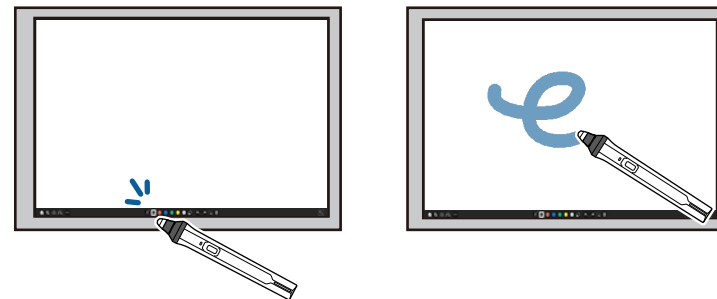

- Белгіше сияқты проекцияланған элементті таңдау үшін проекция бетін қалам ұшымен түртіңіз.
- Проекцияланған экранда салу үшін проекция бетін қаламмен түртіңіз және оны қажет жерге сүйреп апарыңыз.
- Проекцияланған меңзерді жылжыту үшін, оны түртпей бет үстіне апарыңыз.
- Проектордың **Interactive** мәзірінде таңдалған қалам жұмысын ауыстырып қосу үшін, бүйіріндегі түймені басыңыз.

☛ Interactive > Pen Button Function

- Қаламды компьютердің интерактивті режиміндегі тінтуір ретінде пайдаланыңыз.



- Сол жағын басу үшін, проекциялау бетін қалам ұшымен түртіңіз.

- Екі рет басу үшін тақтаны қалам ұшымен екі рет түртіңіз.
- Оң жағын басу үшін бір жағындағы түймені басыңыз.
- Басу және сүйреп апару үшін қаламды түртіңіз және салыңыз.
- Жүгірткіні жылжыту үшін, оны түртпей бет үстіне апарыңыз.



- Меңзерді апару мүмкіндігін пайдалануды қаламасаңыз, оны проектордың **Pen/Touch** мәзірінде орналасқан **Pen Hovering** параметрін қолданып өшіруге болады.
- Қаламды ұзақ уақыт басып тұрғанда тінтуірдің оң жақ түймесін басу функциясын беруі үшін, проектордың **Pen/Touch** мәзірінде **Pen Tracking Mode** параметрін **Mouse Mode** күйіне, ал **Press and Hold** параметрін **Right Click** күйіне орнатыңыз.
 - ☛ **Pen/Touch > PC Interactivity > Pen Tracking Mode**
 - ☛ **Pen/Touch > PC Interactivity > Press and Hold**

» Қатысты сілтемелер

- "Құжаттардың ең соңғы нұсқасын алу" [p.12](#)

Саусағыңызбен интерактивті түрту әрекеттерін қолдану

Интерактивті қаламды қолданатындай проекцияланған экранмен өзара әрекеттесу үшін саусағыңызды қолдануға болады. Қаламды немесе саусағыңызды не екеуін де бір уақытта қолдануға болады.

Проектор компьютердің интерактивті режимінде алты түрту түріне дейін таниды. Саусағыңызбен түрту әрекеттерін орындаған кезде, аннотация және тақта режимдерінде екі саусағыңызды қолдануға болады.

Түрту әрекеттері үшін саусағыңызды қолданбас бұрын келесі әрекеттерді орындаңыз:

- Түрту құрылғысын орнату
- Қалам үшін жүйені қолмен калибрлеу
- Түрту құрылғысы үшін бұрышты реттеуді орындау
- Түрту әрекеттері үшін жүйені калибрлеу

Бұл операциялар туралы толық мәліметтерді проектордың *Орнату нұсқаулығынан* қараңыз.

Проекторды қосқан кезде түрту құрылғысы қосылады және саусағыңызбен түрту әрекеті үшін дайын болады, индикатор көк түсте жанады.

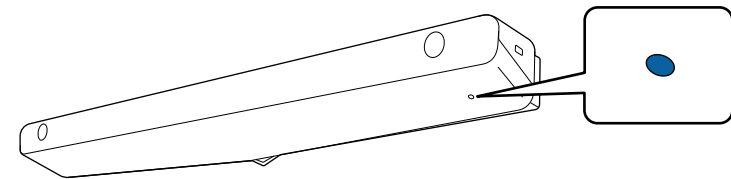



- Түрту құрылғысы қосылмаса келесіні тексеріңіз.
 - Проектор қалыпты жұмыс істеп тұр.
 - **Vertical Installation** параметрі **Yes** күйіне орнатылғанда, **Installation** мәзірінде **Projection** параметрі **Front** немесе **Front/Upside Down** күйіне орнатылғанын тексеріңіз.
 - **Vertical Installation** параметрі **No** күйіне орнатылғанда, **Installation** мәзірінде **Projection** параметрі **Front/Upside Down** немесе **Rear/Upside Down** күйіне орнатылғанын тексеріңіз.
 - **Touch Unit** мәзірінде **Power** параметрі **On** күйіне орнатылған.
 - ☛ **Pen/Touch > Touch Unit > Power**
 - Түрту құрылғысы проектордың TCH портына түрту құрылғысының байланыс кабелі арқылы қосылған.
- Орналастыру айырмашылықтары саусағыңыздың меңзеу бағытына немесе бұрышына байланысты туындауы мүмкін.
- Саусағыңызбен түрту әрекеттері ұзын немесе жасанды тырнақтармен немесе бинтпен таңылған саусақтарыңызбен дұрыс жұмыс істемеуі мүмкін.
- Саусақтарыңыз немесе қаламдар бір-біріне тым жақын немесе айқастырылған болса, түрту әрекеттері дұрыс танылмауы мүмкін.
- Киіміңіз немесе денеңіздің басқа бөлігі экранға жақын болса немесе оған тиіп тұрса, түрту әрекеттері дұрыс жұмыс істемеуі мүмкін.
- Түрту әрекеттері барысында бос қолыңызбен экранды түртсеңіз, түрту әрекеттері дұрыс жұмыс істемеуі мүмкін.

Саусағыңызбен келесі түрту әрекеттерін орындауға болады:

- Аннотация режимінде және тақта режимінде проекция беткейіне жазбаңыз немесе оған салмаңыз.

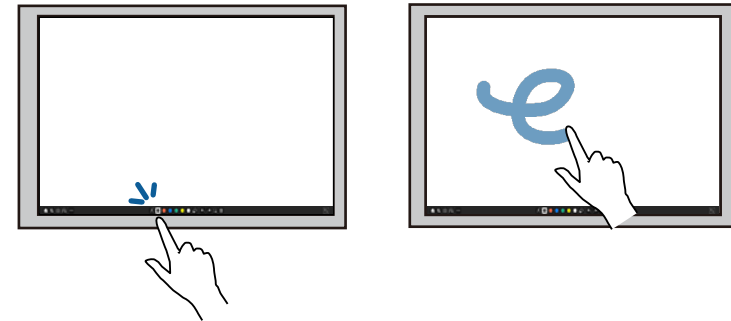

- Белгіше сияқты проекцияланған элементті таңдау үшін проекция беткейін саусағыңызбен түртіңіз.
- Проекторды іске қосқаннан кейін проекцияланған экранда сурет салу үшін құралдар тақтасынан қаламды таңдаңыз және проекцияланатын бетті саусағыңызбен түртіңіз. Бұл әрекетті орындамасаңыз, саусағыңыз түрту әрекеттерін пайдаланудың алғашқы кезеңінде өшіргіш ретінде танылады.
- Үлкейту немесе кішірейту үшін элементті екі саусағыңызды қолданып түртіңіз және саусақтарыңызды бір-бірінен алыстатыңыз (кішірейту үшін созыңыз) немесе бір-біріне жақындатыңыз (үлкейту үшін қысыңыз).
- Суретті бұру үшін суретті екі саусағыңызды қолданып түртіңіз және одан кейін саусағыңызды бұрыңыз.

- Саусағыңызды компьютердің интерактивті режиміндегі тінтуір ретінде пайдаланыңыз.



- Сол жағын басу үшін проекциялау бетін саусағыңызбен түртіңіз.
- Екі рет басу үшін тақтаны саусағыңызбен екі рет түртіңіз.
- Оң жағын басу үшін, бақтаны саусағыңызбен 3 секундтай (Windows) басып тұрыңыз.
- Түрту және сүйреп апару үшін оны басыңыз да, элементті саусағыңызбен сүйреп апарыңыз.



- Құрылғыңыз осы функцияларға қолдау көрсететін болса, келесі әрекетті орындауға да болады:
- Үлкейту немесе кішірейту үшін элементті екі саусағыңызды қолданып түртіңіз және саусақтарыңызды бір-бірінен алыстатыңыз (кішірейту үшін созыңыз) немесе бір-біріне жақындатыңыз (үлкейту үшін қысыңыз).
- Суретті бұру үшін суретті екі саусағыңызды қолданып түртіңіз және одан кейін саусағыңызды бұрыңыз.
- Бетті жоғары немесе төмен айналдыру, шолғыш терезесінде артқа не алға жылжыту үшін, қысқа хабарламалар сияқты ымдау қимылдарын қолданыңыз.
- Бір уақытта бір саусақпен тек бір құралды пайдалануға болады.

» Қатысты сілтемелер

- "Интерактивті түрту әрекеттеріне арналған қауіпсіздік нұсқаулары" [p.105](#)
- "Құжаттардың ең соңғы нұсқасын алу" [p.12](#)

Интерактивті түрту әрекеттеріне арналған қауіпсіздік нұсқаулары

Кірістірілген жоғары қуатты лазері бар түрту құрылғысын орнату арқылы саусағыңызбен түрту әрекеті қосылады.

Түрту құрылғысының төменгі жағындағы лазерлік диффузия порттарынан лазер сәулесі таралады:

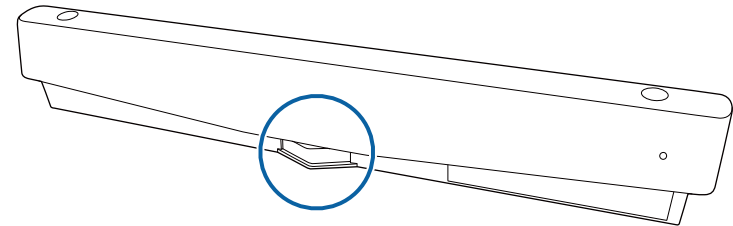

Түрту әрекеттерін орындаған кезде, келесі маңызды жағдайларды ескеріңіз.

Ескерту

- Саусақтарымен түрту әрекеттерін қолданатын балалар әрқашан ересек адамдардың бақылауында болу керек.
- Проекторды немесе түрту құрылғысын ешқандай жағдайда ашпаңыз. Проекторды немесе түрту құрылғысын ешқашан бөлшектеуге немесе ауыстыруға әрекет жасамаңыз. Проектордың ішіндегі электр кернеулері қатты зақым келтіруі мүмкін.
- Ұлғайтқыш айна не шыны сияқты кез келген оптикалық зат арқылы шығарылу немесе өткізу үшін түрту құрылғысынан лазер сәулесінің шығарылуына мүмкіндік бермеңіз. Түрту құрылғысын үздіксіз қолдану нәтижесінде өрт немесе апат жағдайы туындауы, сондай-ақ, зақым келтірілуі де мүмкін.
- Проектор немесе түрту құрылғысында мәселелер орын алса, проекторды розеткадан суырып, барлық жөндеу жұмыстары бойынша кәсіби қызмет көрсету маманына жүгініңіз. Түрту құрылғысын үздіксіз қолдану нәтижесінде өрт немесе апат жағдайы туындауы, сондай-ақ, көздеріңізге зақым келтірілуі де мүмкін.
- Түрту құрылғысының лазерлік диффузия порттарынан 70 мм қашықтықтағы оптикалық құрылғыны қолданып (мысалы, көз лупасы, ұлғайтқыш әйнек немесе микроскоп) лазер сәулесіне қарамаңыз. Бұл көздеріңізге зақым келтіруі мүмкін.

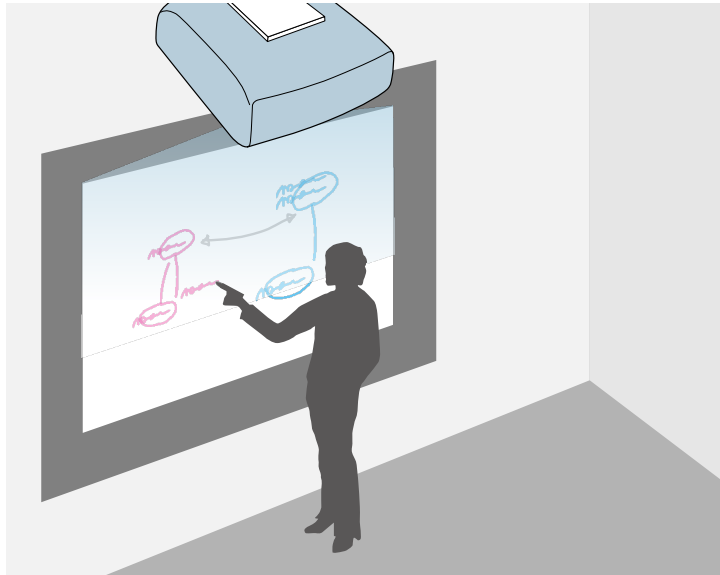

- Пайдаланушылар бұл деректің басқарылуы үшін жауапты. Epson бұл проекторды пайдалану барысында пайдаланушы дерегі немесе үшінші тараптар дерегінің жоғалуы, зақымдалуы немесе таратылуынан туындаған тікелей немесе тікелей емес бұзылу үшін жауапты емес. Пайдаланудан бұрын бұл мәселелерді түсінгеніңізге көз жеткізіңіз.

Тақта режимін іске қосу

Ақ тақта экранында тақта режимінің құралдар тақтасы арқылы сызуға болады.

- 1** Проекторды қосыңыз.
- 2** [Home] түймесін басыңыз.

Проекторыңызды тақта кескінін тегіс бетте проекциялау үшін пайдалануға болады. Әріптер мен пішіндерді кескінге тақтаға сияқты салу үшін интерактивті қаламдарды немесе саусағыңызды пайдалануға болады. Бұл тақтасы жоқ орындар үшін ыңғайлы.

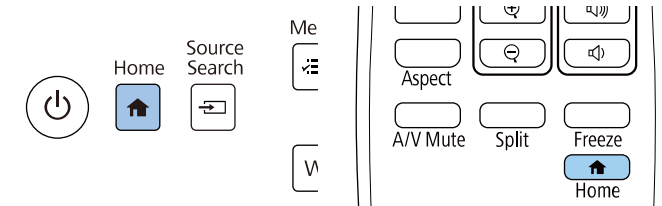

 Тақта режимінде сондай-ақ қаламның екеуін немесе екі қалам мен саусағыңызды бір уақытта пайдалана аласыз.

- » **Қатысты сілтемелер**
- "Тақта режиміне арналған қауіпсіздік нұсқаулары" [p.107](#)
 - "Тақта режимін іске қосу" [p.107](#)

Тақта режиміне арналған қауіпсіздік нұсқаулары

- Бұл мүмкіндікті қолданған кезде, келесі маңызды жағдайларды ескеріңіз.
- Проектор өшірілген кезде барлық сызу деректері өшіріледі.

3 Whiteboard таңдаңыз.

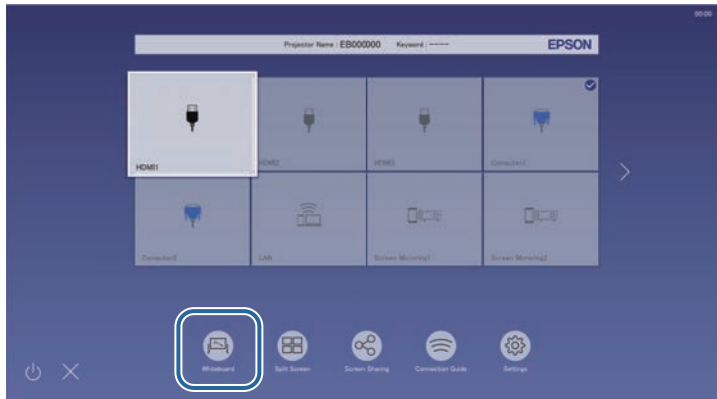

Ақ тақта экранын және құралдар тақтасын көресіз.

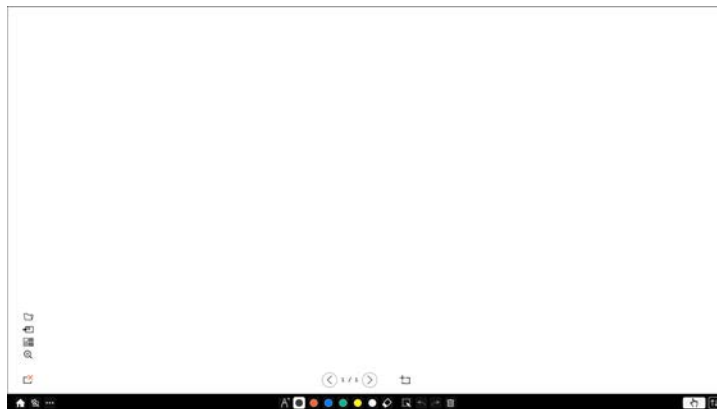

- Құралдар тақтасын сүйреп апару арқылы экранда оңға, солға, жоғары немесе төмен жылжытуға болады.
- Құралдар тақтасында  басу арқылы ақ тақта режимін іске қосуға болады.
- Аннотация режиміне не басқа кескін көздеріне ауыстырсаңыз, тақта режимінде жасалған барлық сызбалар сақталады.

4 Экранның астыңғы жағында көрсетілетін құралдар тақтасынан пайдалану қажет болған сызу құралын таңдап, интерактивті қалам немесе саусақты пайдалану арқылы проекцияланған экранда сызыңыз.

» Қатысты сілтемелер



- "Тақта режимінің құралдар тақтасы" [p.108](#)
- "Ақ тақта режимінде кескіндерді импорттау" [p.111](#)
- "Тақта режимінде ашуға арналған үйлесімді файл түрлері" [p.112](#)

Тақта режимінің құралдар тақтасы







Тақта режимінің құралдар тақтасы проекцияланған экранда сызуға және жазуға мүмкіндік береді. Тақта режимінің құралдар тақтасы келесі суретте көрсетіледі.



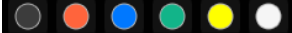

- Сызу аймағының кез келген жерінде қаламның бүйіріндегі түймені басу арқылы шағын құралдар қорабын пайдалануға болады. Шағын құралдар қорабында қалам немесе өшіргіш түрін ауыстыруыңызға болады.
- Саусағыңызбен сенсорлы операцияларды орындау кезінде, шағын құралдар қорабын көрсету мүмкін емес.

 Home	Басты экранды көрсетеді.
 A/V Mute	Бейнені және аудионы Өшіреді. Бейнені немесе аудионы Қайта Қосу үшін, түймені Қайта басыңыз.

 Other tools	Қосымша құралдарды көрсетеді. <ul style="list-style-type: none"> <li data-bbox="1496 277 2107 437">  Mail: Проекторлық экранды электрондық пошта арқылы жібереді. Алдымен проектордың Interactive мәзіріндегі Mail параметрлерін орнатыңыз. <li data-bbox="1496 437 2107 580">  Save: Көрсетілген экранды сақтайды. Алдымен проектордың Interactive мәзіріндегі Save параметрлерін орнатыңыз. <li data-bbox="1496 580 2107 724">  Print: Проекцияланған экранды басып шығарады. Алдымен проектордың Interactive мәзіріндегі Print параметрлерін орнатыңыз. <li data-bbox="1496 724 2107 820">  Timer: Уақытты алға қарай немесе кері бағытта санайды. <li data-bbox="1496 820 2107 963">  Deliver screen: Epson iProjection бағдарламалық жасақтамасын пайдаланып, ағымдағы экранды бөліседі. <li data-bbox="1496 963 2107 1107">  Participant List: Проекторға желі арқылы жалғанған құрылғылардан проекциялау үшін, пайдаланушы таңдау экранын көрсетеді. <li data-bbox="1496 1107 2107 1235">  Help: Құралдар тақтасы функциялары үшін анықтама экранын көрсетеді. Анықтама экранын жабу үшін, Close түймесін таңдаңыз. <li data-bbox="1496 1235 2107 1331"> Clear all drawing contents: Ағымдағы барлық сызу мазмұндары мен кескіндерді Өшіреді және ақ тақта режимін әдепкі күйіне қайтарады.
 Pen	Қолжетімді Қалам түрін, Қалыңдығын немесе пішімін көрсетеді.

 Color	Сызбаға арналған түстерді ауыстырады.
 Eraser	Өшіргішке ауыстырады. Өшіргіштің өлшемін таңдаңыз.
 Select	Элементті жылжыту немесе оның өлшемін баптау сияқты операцияларды орындау үшін, сызба мазмұнын немесе енгізілген кескінді таңдайды. <ul style="list-style-type: none"> • Әрекеттерді орындау үшін, таңдалған нысанның немесе кескіннің төменгі оң жағындағы белгішесін таңдаңыз: Көшірілген нысанды не кескінді қою үшін экранды басыңыз, белгішесін таңдаңыз және Paste түймесін таңдаңыз. • Нысанды немесе кескінді үлкейту не кішірейту үшін аймақтың шетін тартып жылжытыңыз. • Таңдалған нысанды немесе кескінді бұру үшін, аймақтың жоғарғы жағындағы белгішесін тартып жылжытыңыз.
 Undo	Алдыңғы әрекетті болдырмайды.
 Redo	Болдырмау әрекетін тоқтатады және алдыңғы күйін қалпына келтіреді.
 Clear screen	Көрсетілген беттен барлық сызбаларды тазалайды.
 Turn off Touch/Turn on Touch	Кез келген байқайсыз жасалған әрекеттің алдын алу үшін, сенсорлы әрекеттерді уақытша өшіреді. Сонымен қатар өшірілген түрту операцияларын іске қосады.

 Minimize	Құралдар тақтасын жасырады.
--	-----------------------------















- Тақта экранында кескіндердің келесі саны мен өлшемін көрсетуге болады.
- Бір бетке 1920 × 1080 пиксельге × 2 файлға дейін
- 20 бетке дейін
- Сзылған нысандар Operation импортталған кескіннің алдыңғы жағында көрсетіледі.
- Егер нысандар мен кескіндер проекцияланған экраннан жылжытылса, оларды таңдай алмауыңыз мүмкін.

Ақ тақта режимінде пайдалануға арналған қосымша түймелер

Ақ тақта режиміндегі түймелер ақ тақта режимінің мүмкіндіктерін пайдалану мүмкіндігін береді.



1	 Open Файлды ашып, жаңа беттегі деректі оқиды.
2	 Add image Кескін файлын ағымдағы бетке импорттайды.
3	 Background Фондық үлгіні таңдайды. Пайдаланушы үлгілерін қосу үшін,  белгішесін таңдаңыз.
4	 Zoom Проекцияланған кескінді үлкейтеді немесе кішірейтеді. <ul style="list-style-type: none">  : Кескінді кішірейтеді.  : Кескінді үлкейтеді.  : Бастапқы өлшемін қайтарады.  : Таңдалған аймақты үлкейтеді.
5	 Delete page Ағымдағы бетті жояды.
6	 Previous page Алдыңғы бетті көрсетеді.
7	 Next page Келесі бетті көрсетеді.

8	 New page Ағымда көрсетілген беттен кейін, жаңа бет қосады. 20 бетке дейін қосуға болады.
---	--

» Қатысты сілтемелер

- "Басты экран" [p.51](#)
- "Кескінді ойнатуды және дыбысты уақытша Өшіру" [p.149](#)
- "Электрондық пошта арқылы сызба мазмұнын жіберу" [p.118](#)
- "Сызба мазмұнын сақтау" [p.120](#)
- "Сызба мазмұнын басып шығару" [p.122](#)
- "Желілік құрылғы дисплейін таңдау" [p.129](#)

Ақ тақта режимінде кескіндерді импорттау

Кескіндерді ақ тақта режиміндегі ағымдық бетке импорттауға болады. Жалғанған USB жад құрылғысынан немесе желі қалтасынан файлдарды импорттауға болады немесе желі сканерінен кескінді сканерлеуге және оны импорттауға болады.

- Кескіндерді USB жадынан немесе желі қалтасынан импорттау үшін, алдымен проектордың **Interactive** мәзіріндегі **Save** параметрлерін баптаңыз.
- Қағаз құжатын сканерлеу үшін, сканерлеу мүмкіндіктері бар берілген принтер проекторға жалғанғанын тексеріп, алдымен проектордың **Interactive** мәзіріндегі **Print** параметрлерін баптаңыз.



- ESC/P-R пәрмендері бар принтерлерге қолдау көрсетіледі.
- Оқшауланған сканерлер сияқты нақты өнімдер осы функцияны пайдалана алмайды. Қолдау көрсетілетін өнімдер тізімін көру үшін Epson компаниясынан анықтама алыңыз.
- Принтер басып шығара алмайтын күйде болғанда, мысалы, сия таусылғанда құжаттарды сканерлеу мүмкін болмайды.

Өз өніміңізді пайдаланып сканерлеу кезінде келесі сканерлеу функциялары қолжетімді болса да оларды пайдалана алмайсыз:

- Өнімдегі сканерлеу түймесін пайдалану.

- Құжат бөліктерін сканерлеу.
- Құжаттарды автоматты түрде беру құрылғысы (ADF) арқылы түпнұсқаларды сканерлеу.

- 1** Қағаз құжатын сканерлесеңіз, түпнұсқаны өнімге салыңыз.
- 2** Ақ тақтаның төменгі сол жағындағы  белгішесін таңдаңыз. **Add image** экранын көресіз.
- 3** Scan экранында келесі сақтау параметрлерін таңдаңыз.
 - USB жадынан немесе желі қалтасынан

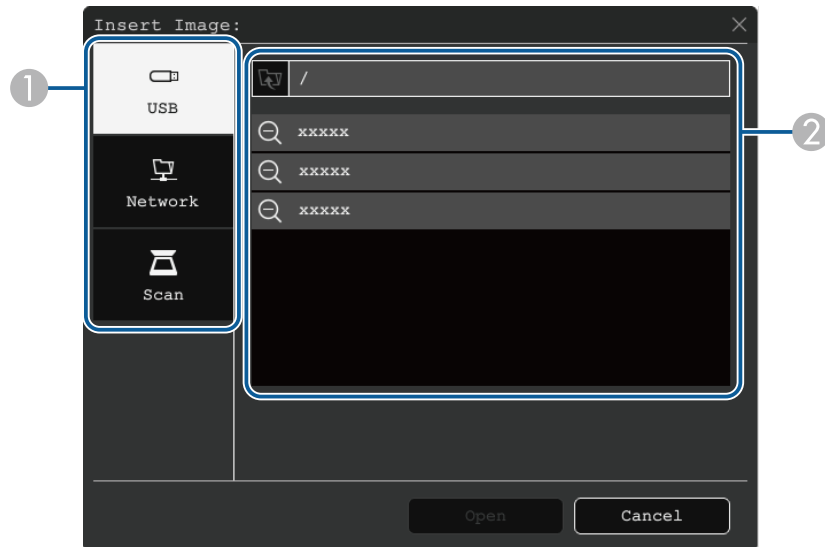

- Сканерден

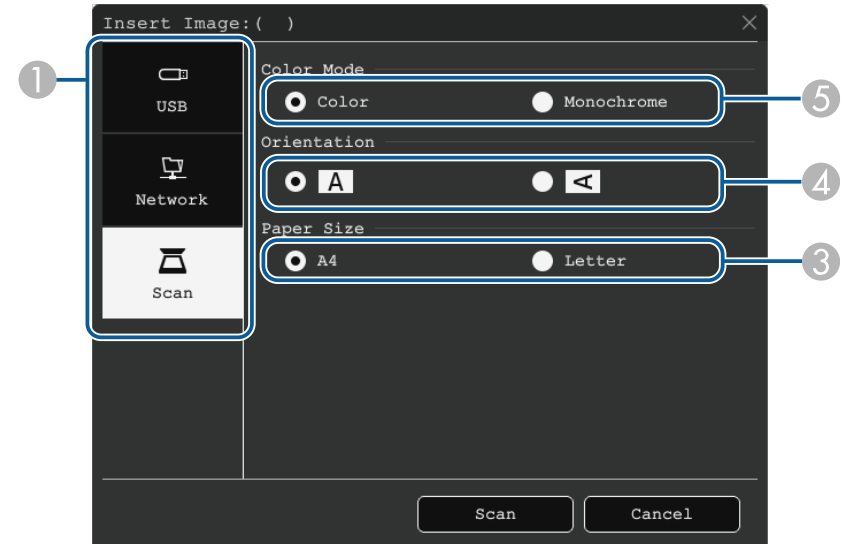



- 1** Импорттау қажет болған кескін орнын таңдаңыз.
- 2** Импорттау қажет болған файлды таңдаңыз.
- 3** Қағаз өлшемін таңдаңыз.
- 4** Сканерленетін құжаттың бағдарын таңдаңыз.
- 5** **Color** немесе **Monochrome** таңдаңыз.

- 4** **Open** немесе **Scan** таңдаңыз.

Импорттаудан немесе сканерлеуден кейін, кескін тақта режимінде ағымдағы бет ретінде проекцияланады.

Тақта режимінде ашуға арналған үйлесімді файл түрлері

Келесі файл түрлерін тақта режиміндегі бетте ашуға және оқуға болады. Беттен үлкен суреттер сәйкестендіру үшін кішірейтіледі.

Ақ тақтаның төменгі сол жағындағы  немесе  белгішесін таңдағанда, .jpg немесе .png файлдарын ғана таңдай аласыз.

Түрі	Файл түрі (кеңейтім)	Ескертпелер
Кескін	.jpg	<p>Келесі нысандарды оқу мүмкін емес.</p> <ul style="list-style-type: none"> • Ажыратымдылығы 2048 x 2048 мәнінен жоғары кескіндер * • ".jpeg" кеңейтімі бар файлдар • СМҮК түс режиміндегі пішімдер • Прогрессивті пішімдер
	.png	Ажыратымдылығы 2048 x 2048 мәнінен жоғары кескіндерді оқу мүмкін емес.*
PDF	.pdf	<p>1.7 немесе бұрынғы нұсқадағы PDF файлдарын ашуға болады.</p> <p>PDF файлын ашу үшін беттің нөмірін көрсетіңіз. Файл құпия сөзбен қорғалған болса, құпия сөзді енгізіңіз.</p>
EWF2	.ewf2	<p>EWF2 (Epson Whiteboard Format) файлын ашу үшін беттің нөмірін көрсетіңіз.</p> <p>Файл құпия сөзбен қорғалған болса, құпия сөзді енгізіңіз.</p>

* Фондық үлгі ретінде 1920 × 1080 дейінгі ажыратымдылықтағы кескіндерді пайдалануға болады. 1920 × 1080 ажыратымдылығынан кіші кескінді пайдаланғанда, кескін экранның ортасында орналасады.



Проекцияланған суретте құралдар тақтасын көресіз, мысалы:



Аннотация режимі компьютерден, планшеттен, бейне құрылғысынан немесе басқа көзден проекциялауға және проекцияланған мазмұнға интерактивті қаламдармен немесе саусағыңызбен жазбалар қосуға мүмкіндік береді. Бір уақытта екі қаламды да қолдануға болады. Бір уақытта екі қалам мен саусағыңызды қолдануға да болады.

» Қатысты сілтемелер

- "Аннотация режимін іске қосу" [p.114](#)



- Құралдар тақтасын сүйреп апару арқылы экранда оңға, солға, жоғары немесе төмен жылжытуға болады.
- Құралдар тақтасында  түймесін басу арқылы ақ тақта экранан көрсетуге болады. Толық экранға сәйкестендіру мақсатында ақ тақтаны үлкейту үшін, ортасындағы жолақты экранның жиегіне сүйреңіз.

Аннотация режимін іске қосу

Аннотация режимі арқылы проекцияланған экранда сызу үшін, аннотация режимінің құралдар тақтасын көрсету қажет.

Бастаудан бұрын, аннотация режимін іске қосу үшін, проектордың **Interactive** мәзірінде **Drawing Function** параметрін **On** күйіне орнатыңыз.

1

Суретті қосылған құрылғыдан проекциялаңыз.

2

Экранның астыңғы жағында көрсетілетін құралдар тақтасынан пайдалану қажет болған сызу құралын таңдап, интерактивті қалам немесе саусақты пайдалану арқылы проекцияланған экранда сызыңыз.

» Қатысты сілтемелер



- "Аннотация режимінің құралдар тақтасы" [p.115](#)





Аннотация режимінің құралдар тақтасы









Аннотация режимінің құралдар тақтасы проекцияланған экранда сызуға және жазуға мүмкіндік береді. Құралдар тақтасының көрінісі проекциялау әдісіне және ортақ кескінді проекциялауға байланысты өзгеріп отырады.

















- Сызу аймағының кез келген жерінде қаламның бүйіріндегі түймені басу арқылы шағын құралдар қорабын пайдалануға болады. Шағын құралдар қорабында қалам немесе өшіргіш түрін ауыстыруыңызға болады.
- Саусағыңызбен сенсорлы операцияларды орындау кезінде, шағын құралдар қорабын көрсету мүмкін емес.

 Home	Басты экранды көрсетеді.
 A/V Mute	Бейнені және аудионы өшіреді. Бейнені немесе аудионы қайта қосу үшін, түймені қайта басыңыз.
 Zoom	(Экранды екі жартыға немесе төрт ширекке бөлгенде қолжетімді емес) Проекцияланған кескінді үлкейтеді немесе кішірейтеді.

 Capture	Ағымдағы экран суретін алып, оны ақ тақтаға көшіреді. <ul style="list-style-type: none"> • Full Screen мүмкіндігі толық экран кескінін суретке түсіреді. • Select Area опциясы суретке түсіретін кескіннің бір бөлігін таңдау мүмкіндігін береді. <p>Экран қосарлануы кескінін алу қажет болса, алдымен проектордың Network мәзірінде Capture параметрін Enabled күйіне орнатыңыз. Network > Network Settings > Network Projection > Screen Mirroring > Capture</p>
 Ақ тақта	(Экранды екі жартыға немесе төрт ширекке бөлгенде қолжетімді емес) Ақ тақта экранын көрсетеді.
 Split Screen	(Экранды екі жартыға немесе төрт ширекке бөлгенде ғана қолжетімді болады) Бөлік экран параметрлерін көрсетеді.
 Image Shift	(Screen Type параметрі 16:6 күйіне және HDMI, компьютер және бейне көздері үшін Aspect параметрі Auto күйіне орнатылғанда ғана қолжетімді болады) Аса кең дисплей ішіндегі кескіннің көлденең күйін көрсетеді.

 <p>Other tools</p>	<p>Қосымша құралдарды көрсетеді.</p> <ul style="list-style-type: none">  Mail: Проекторлық экранды электрондық пошта арқылы жібереді. Алдымен проектордың Interactive мәзіріндегі Mail параметрлерін орнатыңыз.  Save: Көрсетілген экранды сақтайды. Алдымен проектордың Interactive мәзіріндегі Save параметрлерін орнатыңыз.  Print: Проекцияланған экранды басып шығарады. Алдымен проектордың Interactive мәзіріндегі Print параметрлерін орнатыңыз.  Timer: Уақытты алға қарай немесе кері бағытта санайды.  Volume: динамигі жүйесінің көлемін реттейді.  Deliver screen: Epson iProjection бағдарламалық жасақтамасын пайдаланып, ағымдағы экранды бөліседі.  Participant List: Проекторға желі арқылы жалғанған құрылғылардан проекциялау үшін, пайдаланушы таңдау экранын көрсетеді.  Help: Құралдар тақтасы функциялары үшін анықтама экранын көрсетеді. Анықтама экранын жабу үшін, Close түймесін таңдаңыз. Clear all drawing contents: Ағымдағы барлық сызу мазмұндары мен кескіндерді Өшіреді және аннотация режимін әдепкі күйіне қайтарады.
---	--

 <p>Pen</p>	<p>Қолжетімді Қалам түрін, Қалыңдығын немесе пішімін көрсетеді.</p>
 <p>Color</p>	<p>Сызбаға арналған түстерді ауыстырады.</p>
 <p>Eraser</p>	<p>Өшіргішке ауыстырады. Өшіргіштің өлшемін таңдаңыз.</p>
 <p>Select</p>	<p>Элементті жылжыту немесе оның өлшемін баптау сияқты операцияларды орындау үшін, сызба мазмұнын немесе енгізілген кескінді таңдайды.</p> <ul style="list-style-type: none"> Әрекеттерді орындау үшін, таңдалған нысанның немесе кескіннің төменгі оң жағындағы  белгішесін таңдаңыз; Көшірілген нысанды не кескінді қою үшін экранды басыңыз,  белгішесін таңдаңыз және Paste түймесін таңдаңыз. Нысанды немесе кескінді үлкейту не кішірейту үшін аймақтың шетін тартып жылжытыңыз. Таңдалған нысанды немесе кескінді бұру үшін, аймақтың жоғарғы жағындағы  белгішесін тартып жылжытыңыз.
 <p>Undo</p>	<p>Алдыңғы әрекетті болдырмайды.</p>
 <p>Redo</p>	<p>Болдырмау әрекетін тоқтатады және алдыңғы күйін қалпына келтіреді.</p>
 <p>Clear screen</p>	<p>Көрсетілген беттен барлық сызбаларды тазалайды.</p>

 <p>Turn off Touch/Turn on Touch</p>	<p>Кез келген байқайсыз жасалған әрекеттің алдын алу үшін, сенсорлы әрекеттерді уақытша Өшіреді. Сонымен қатар Өшірілген түрту операцияларын іске қосады.</p>
 <p>Stop Sharing</p>	<p>(Ортақ кескінді проекциялау кезінде ғана қолжетімді) Экран бөлісуді тоқтатады.</p>
 <p>PC Interactivity</p>	<p>(Ортақ кескінді проекциялау кезінде қолжетімді емес) Компьютердің интерактивті режиміне ауыстырады. Компьютерді интерактивті қалам немесе саусақ көмегімен басқару үшін, PC Interactivity параметрін On күйіне орнатыңыз.</p>
 <p>Minimize</p>	<p>Құралдар тақтасын жасырады.</p>



- Сызылған нысандар проекцияланған кескіннің алдыңғы жағында көрсетіледі.
- Егер нысандар мен кескіндер проекцияланған экраннан жылжытылса, оларды таңдай алмауыңыз мүмкін.

» Қатысты сілтемелер

- "Тақта экрандары (Тақта режимі)" [p.107](#)
- "Проекцияланған экрандағы компьютер функцияларын басқару (Компьютердің интерактивті режимі)" [p.124](#)
- "Басты экран" [p.51](#)
- "Кескінді ойнатуды және дыбысты уақытша Өшіру" [p.149](#)
- "Кескіндерді Үлкейту" [p.151](#)
- "Бірнеше кескінді бір уақытта проекциялау" [p.134](#)
- "Электрондық пошта арқылы сызба мазмұнын жіберу" [p.118](#)
- "Сызба мазмұнын сақтау" [p.120](#)
- "Сызба мазмұнын басып шығару" [p.122](#)
- "Желілік құрылғы дисплейін таңдау" [p.129](#)

Жасалған сызулардың мазмұндарын сақтау немесе басып шығару не мазмұн қамтылған электрондық хатты жіберу арқылы оларды ортақ пайдалануға болады.

» **Қатысты сілтемелер**

- "Электрондық пошта арқылы сызба мазмұнын жіберу" [p.118](#)
- "Сызба мазмұнын сақтау" [p.120](#)
- "Сызба мазмұнын басып шығару" [p.122](#)

Электрондық пошта арқылы сызба мазмұнын жіберу

Сызба кескінін электрондық поштаға тіркеп, жіберуге болады.

Алдымен проектордың **Interactive** мәзіріндегі **Mail** параметрлерін орнатыңыз. Каталог қызметінің көмегімен электрондық пошта мекенжайын іздеу мүмкіндігіне ие болу үшін, проектордың **Interactive** мәзірінде **Directory** параметрлерін орнатыңыз.



- Проектордың **Mail** мәзіріндегі жіберуші үшін орнатылған мекенжай жіберуші мекенжайы ретінде пайдаланылады. Егер жіберуші мекенжайы орнатылмаса, алушы үшін орнатылған мекенжай жіберуші мекенжайы сияқты көрсетіледі.
- Электрондық поштада мәтінді өңдеу мүмкін емес.

1 Құралдар тақтасында белгішесін таңдаңыз.

2 белгішесін таңдаңыз.

Mail экранын қараңыз.

3 **Mail** экранында келесі сақтау параметрлерін таңдаңыз.

- Ақ тақта режимі үшін

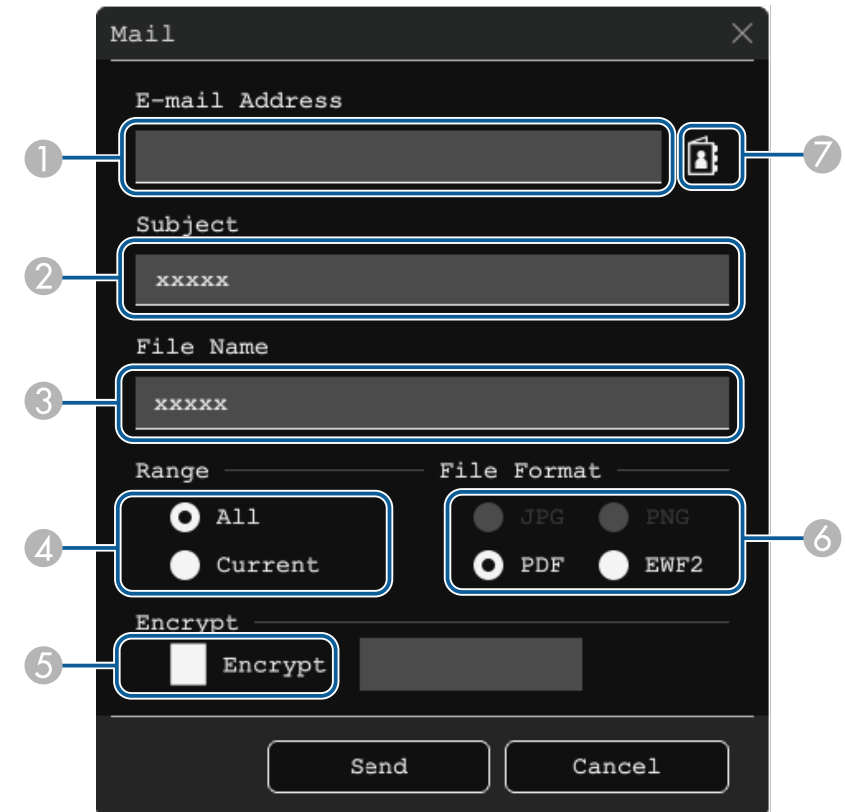

- Аннотация режимі үшін

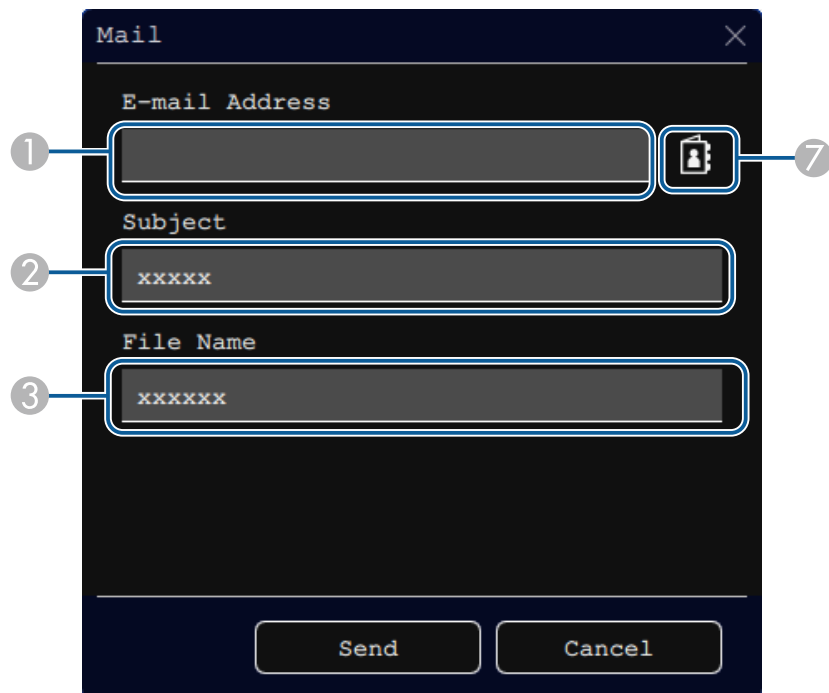

- 1 Көрсетілген пернетақта көмегімен алушының электрондық пошта мекенжайын енгізіңіз. Барлық сызбаларды өшірмейінше немесе проектор қуатын өшірмейінше, орнатылған электрондық пошта мекенжайы сақталады.



Проектордың **Interactive** мәзіріндегі **Disallow Address Input** параметрі **On** етіп орнатылғанда, электронды пошта мекенжайын тікелей енгізу мүмкін болмайды. Алдымен **Disallow Address Input** параметрін **Off** етіп орнатыңыз.

☛ **Interactive > Mail > Disallow Address Input**

- 2 Электрондық хаттың тақырыбын енгізіңіз.

- 3 Тіркеу үшін файл атын енгізіңіз.
- 4 Барлық ақ тақта беттерін немесе тек ағымда проекцияланған кескінді жіберуді таңдаңыз.
- 5 PDF немесе EWF2 пішімдері үшін құсбелгі қойып, файлды шифрлау үшін құпия сөзді енгізіңіз.

Назар аударыңыз

- Құпия сөзді енгізген кезде, ол экранда көрсетіледі.
- Файлды шифрлау кезінде, құпия сөзді ұмытып қалмаңыз.

- 6 Тіркелген файл үшін пішімді таңдаңыз (JPG, PDF, PNG немесе EWF2).
- 7 Көрсетілген E-mail Address диалогтік терезесі көмегімен алушының электрондық пошта мекенжайын көрсетіңіз. 50 мекенжайға дейін көрсетуге болады.

Проектордың **Interactive** мәзірінде каталог қызметін пайдалану арқылы мекенжай кітапшасын орнатуға болады.

4 Send таңдаңыз.



- Аннотация режиміндегі сызбаларды сақтасаңыз, кескін jpg пішімінде сақталады.
- Проекцияланған экранда мазмұн көп болса, электрондық хатты жіберу барысында ол бірнеше уақытты алуы мүмкін.
- Мақсатты электрондық пошта серверінің параметрлеріне байланысты электрондық хатты жібере алмауыңыз мүмкін. Электрондық пошта серверінің параметрлері жөнінде желілік әкімшіге алдын ала хабарласыңыз.

» Қатысты сілтемелер

- "Мекенжай кітабын жасау" [p.120](#)
- "Қолжетімді каталог қызметі" [p.120](#)
- "Интерактивті мәзір - Пошта мәзірі" [p.256](#)
- "Интерактивті мәзір - Каталог мәзірі" [p.257](#)

Мекенжай кітабын жасау

Сызбалардың электронды пошта хабарларын жіберген кезде, электрондық пошта мекенжайларын мекенжай кітабынан таңдауға болады. Мекенжай кітабын Web Control экраны арқылы 999 мекенжайға дейінгі мәтіндік файлды жүктеу арқылы жасауға болады.



Мекенжайлар мәтіндік файлға енгізілген тәртіпте көрсетіледі.

1 Мекенжай кітабына қосқыңыз келетін мекенжайлар тізімі қамтылған мәтіндік файл жасаңыз. Файл келесі сипаттамаларға ие болуы тиіс:

- Табуляция бөлгіштері бар
- Әр жол табуляциямен бөлінген жолшықтар жұбын қамтуы тиіс: <name> <tab> <email_address>
- Әр жолда 256 таңбаға дейін болуы қажет.
- .txt кеңейтімі бар файл атауы
- Таңба коды BOM бар UTF-16 болуы керек

Мәтіндік файлдың мысалы:

Joe Smith	xxxxxx@xxxx.com
Mary Jones-Smith	xxxxxx@xxxx.com
John Q. Public	xxxx@xxxxxx.com

2 Проектордың қосылғанына көз жеткізіңіз.

3 Желіге жалғанған компьютердегі Веб-браузерді іске қосыңыз.

4 **Interactive > Mail > Address Book Settings > Address Book File** параметрін таңдап, Choose File түймесін таңдаңыз.

5 Мекенжай кітабының файлын таңдап, **Set** түймесін таңдаңыз. Мекенжай кітабы проекторға жүктеледі.

6 Мекенжай кітабын жою үшін, **Interactive > Mail > Address Book Settings > Delete Address Book** параметрін таңдап, **Send** түймесін таңдаңыз.

Қолжетімді каталог қызметі

Келесі каталог қызметі серверлеріне қолдау көрсетіледі.

Сервер түрі	Каталог қызметінің сервері
Операциялық жүйе	Windows Server 2012 R2 Windows Server 2016
Порт	Тұрақсыз шама (әдепкісі – 389)
Аутентификация	Анонимді (аутентификациясыз) Simple Digest-MD5
Шифрлау	SASL қабатының шифрлауы (SSL/TLS қолдау көрсетілмейді)

Іздеуге қатысты ескертпелер

- Сәйкес келетін мекенжайлар тізіміндегі мекенжайлардың саны 200-ге жетуі мүмкін.
- Мекенжайларды алфавиттік-сандық таңбалар көмегімен іздеуге болады.

Сызба мазмұнын сақтау

Проекцияланған экранда жасаған мазмұнды файлға сақтауға болады.

Алдымен проектордың **Interactive** мәзіріндегі **Save** параметрлерін орнатыңыз.

⚠ Абай болыңыз

Бірнеше картаны оқу құралын немесе USB пайдаланатын болсаңыз, жұмыстар дұрыс орындалмауы мүмкін. Ең жақсы нәтижелерге қол жеткізу үшін, тікелей проекторға жалғаңыз.



Қауіпсіздік функцияларын қамтитын USB жад құрылғыларын пайдалана алмауыңыз мүмкін.

1 Құралдар тақтасында белгішесін таңдаңыз.

2 белгішесін таңдаңыз.

Save экранын қараңыз.

3 Save экранында келесі сақтау параметрлерін таңдаңыз.

- Ақ тақта режимі үшін

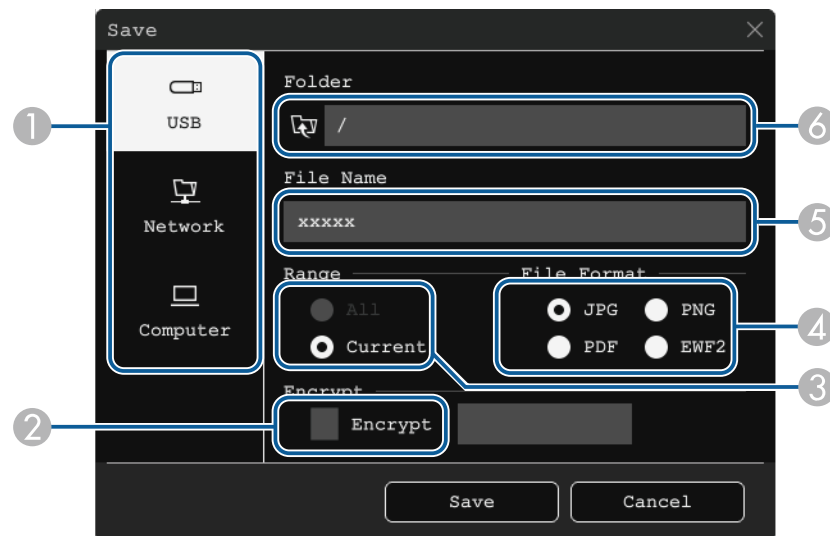

- Аннотация режимі үшін

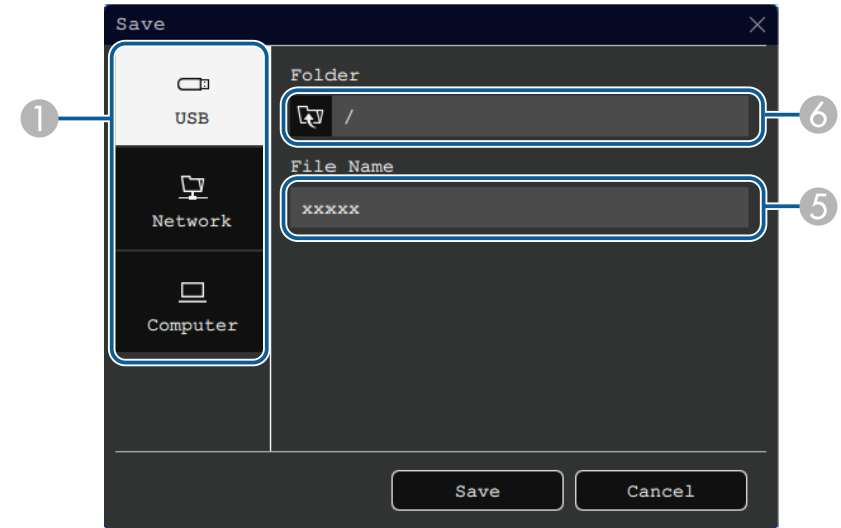

- 1 Файлды сақтағыңыз келетін орынды таңдаңыз.
 - Жалғанған USB жад құрылғысына немесе желілік қалтаға сақтау үшін, **USB** немесе **Network** түймесін таңдаңыз.
 - Файлды уақытша проекторда сақтау және оны компьютерден көшіріп алу үшін **Computer** түймесін таңдаңыз. Файл көшіріліп болған соң өшіріледі. Кіріс көзі USB дисплейі болғанда немесе экранды екі жартыға немесе ширекке бөлгенде файлды компьютерге сақтау мүмкін емес.
- 2 PDF немесе EWF2 пішімдері үшін құсбелгі қойып, файлды шифрлау үшін құпия сөзді енгізіңіз.

Назар аударыңыз

- Құпия сөзді енгізген кезде, ол экранда көрсетіледі.
- Файлды шифрлау кезінде, құпия сөзді ұмытып қалмаңыз.

- 3 Барлық ақ тақта беттерін немесе тек ағымда проекцияланған кескінді сақтауды таңдаңыз.
- 4 Сақтау пішімін таңдаңыз (JPG, PDF, PNG немесе EWF2).

- 5 Файл атауын енгізіңіз.
- 6 USB немесе Network үшін, көрсетілген Open диалогтік терезесі көмегімен мақсатты қалтаны таңдаңыз.

4 Save опциясын таңдаңыз (Computer үшін Next).



- Аннотация режиміндегі сызбаларды сақтасаңыз, кескін jpg пішімінде сақталады.
- Файлды сақтау орны ретінде Computer таңдалғанда, сызба мазмұны проекторға уақытша сақталады және нұсқау диалогтық терезесі көрсетіледі. Деректерді компьютерге сақтау үшін экрандағы нұсқауларды орындаңыз.

» Қатысты сілтемелер

- "Тақта режимінде қолжетімді файл пішімі" [p.122](#)
- "Интерактивті мәзір - Сақтау мәзірі" [p.255](#)

Тақта режимінде қолжетімді файл пішімі

Келесі файл пішімдерінде сақтауға болады:

- PNG (Ажыратымдылық: 1920 × 1080)
- JPG (Ажыратымдылық: 1920 × 1080)
- PDF (қажет болса, құпия сөзді орнатыңыз)
- EWF2 (қажет болса, құпия сөзді орнатыңыз)

Файлды өңделетін пішімде сақтаған кезде EWF2 пішімін таңдаңыз. EWF2 пішімі интерактивті проекторлар және қарапайым интерактивті құралдар тарапынан қолдау көрсетілген.

Сызба мазмұнын басып шығару

Беттерді проектордан тікелей қолдау көрсетілетін принтерде (USB немесе желілік) басып шығара аласыз.

Алдымен проектордың **Interactive** мәзіріндегі **Print** параметрлерін орнатыңыз.

1 Құралдар тақтасында белгішесін таңдаңыз.

2 белгішесін таңдаңыз.
Print экранын қараңыз.

3 **Print** экранында келесі сақтау параметрлерін таңдаңыз.

- Ақ тақта режимі үшін

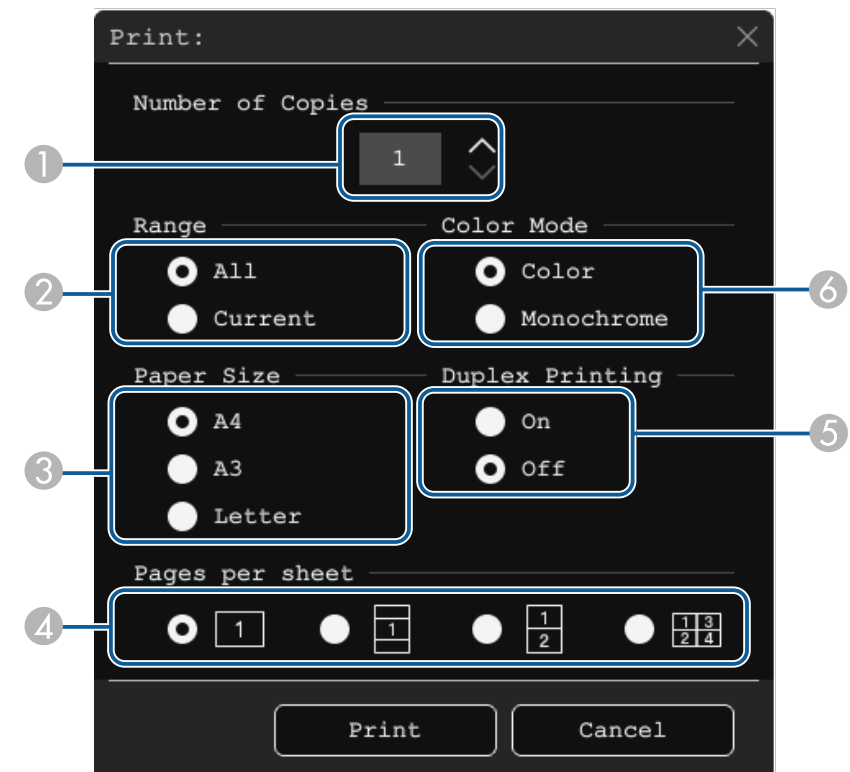

- Аннотация режимі үшін

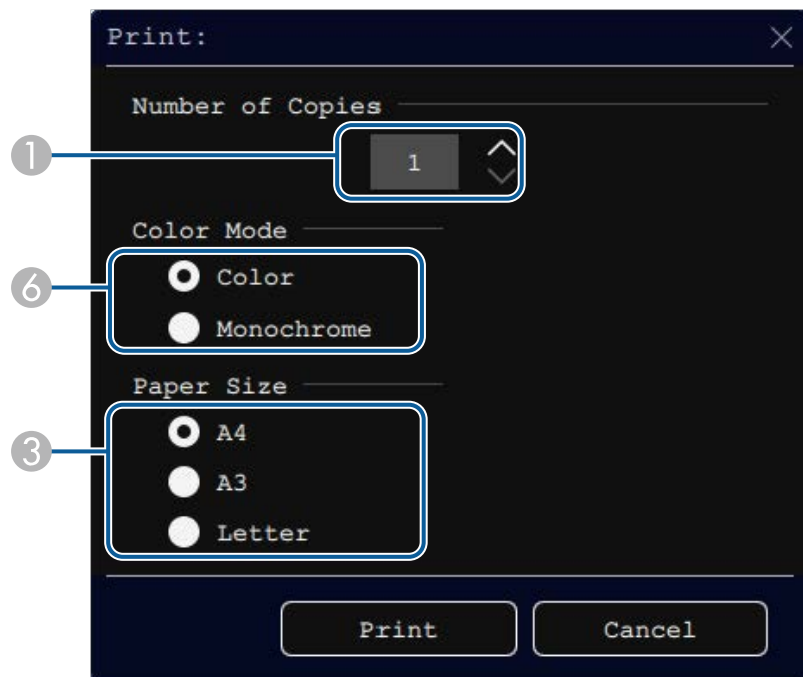

- 1 Көшірмелер санын орнатыңыз. 20 параққа дейін көрсетуге болады.
- 2 Барлық ақ тақта беттерін немесе тек ағымда проекцияланған кескінді басып шығаруды таңдаңыз.
- 3 Басып шығарылатын қағаз өлшемін орнатыңыз.
- 4 Бір парақ үшін беттер санын орнатыңыз.
- 5 Егер принтер екі жағынан басып шығаруға қолдау көрсетсе, екі жағынан басып шығару қажеттілігін таңдаңыз.
- 6 Басып шығару түсін орнатыңыз.

4 Print тармағын таңдаңыз.

» Қатысты сілтемелер

- "Принтердің тақта режимінде қолжетімді басқару пәрмендері" [p.123](#)
- "Интерактивті мәзір - Басып шығару мәзірі" [p.255](#)

Принтердің тақта режимінде қолжетімді басқару пәрмендері

Принтердің* келесі басқару пәрмендеріне қолдау көрсетіледі.

Басқару пәрмендері	Жалғау әдісі
ESC/P-R	USB немесе желі арқылы
PCL6	Желі арқылы

* Принтерлердің барлығына бірдей қолдау көрсетілмейді. Қолдау көрсетілетін үлгілер туралы қосымша мәліметтер алу үшін Epson компаниясынан анықтама алыңыз.

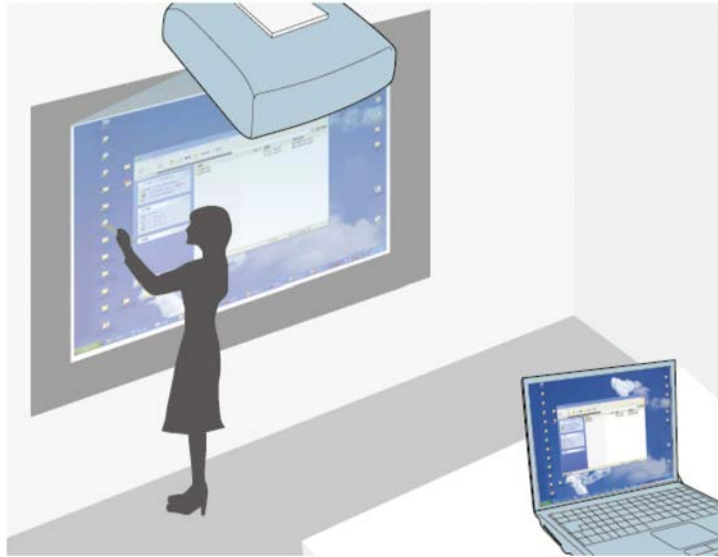

Проектор компьютерге USB кабелі, Epson iProjection немесе экранды қосарлау арқылы жалғанған кезде, тінтуірді пайдаланғандай интерактивті қаламдар немесе саусағыңыз арқылы компьютерді проекцияланған экраннан басқаруға болады. Компьютер бағдарламаларына проекцияланған экраннан өтуге, оларды таңдауға немесе олармен әрекеттесуге болады.



- Windows 7 немесе кейінгі нұсқасымен бірге бірнеше дисплейді қолданатын болсаңыз және қосымша дисплейде компьютердің интерактивті режимін қолданатын болсаңыз, келесі параметрлерді орындаңыз:
 - Проектордың **Pen/Touch** мәзірінде **Pen Tracking Mode** параметрін **Pen Mode** күйіне орнатыңыз.
 - ☛ **Pen/Touch > PC Interactivity > Pen Tracking Mode**
 - **Басқару тақтасы > Аппараттық құралдар және дыбыс > Компьютер параметрлері > Орнату** параметрлеріне орнату бағдарламасын іске қосу және интерактивті мүмкіндіктерді конфигурациялау үшін өтіңіз.
- Үшінші дисплейді орнатқан болсаңыз, сол дисплеймен бірге интерактивті мүмкіндіктерді қолдана алмайсыз. Бірнеше экрандар бойынша жазу немесе салу мүмкін емес.
- Компьютердің интерактивті режимін желіде пайдалану үшін, Epson iProjection (Windows/Mac) бағдарламалық жасақтамасын орнатуыңыз қажет.

» Қатысты сілтемелер

- "Компьютердің интерактивті режимінің жүйе талаптары" [p.124](#)
- "Mac жүйесіне Easy Interactive драйверін орнату" [p.125](#)
- "Компьютердің интерактивті режимін қолдану" [p.125](#)
- "Қалам жұмысы аймағын реттеу" [p.126](#)

Компьютердің интерактивті режимінің жүйе талаптары

Компьютердің интерактивті режимін пайдалану үшін компьютер келесі амалдық жүйелердің бірін қолдану қажет.

Windows

- Windows 7 1 қызметтік бумасы
 - Ultimate (32 және 64 биттік)
 - Enterprise (32 және 64 биттік)
 - Professional (32 және 64 биттік)
 - Home Premium (32 және 64 биттік)

- Windows 8.1
 - Windows 8.1 (32 және 64 биттік)
 - Windows 8.1 Pro (32 және 64 биттік)
 - Windows 8.1 Enterprise (32 және 64 биттік)
- Windows 10
 - Windows 10 Home (32 және 64 биттік)
 - Windows 10 Pro (32 және 64 биттік)
- Экранды қосарлау арқылы компьютерді проекторға жалғау кезінде
 - Windows 10
 - UIBC қолдауы (Пайдаланушы кірісінің артқы арнасы)

Mac

macOS

- 10.12.x
- 10.13.x
- 10.14.x
- 10.15.x

Ubuntu

- 16.04 LTS
- 18.04 LTS
- 19.04

Mac жүйесіне Easy Interactive драйверін орнату

Компьютердің интерактивті режимін қолдану үшін компьютеріңізге Easy Interactive драйверін орнатыңыз.

- 1** Компьютеріңізді қосыңыз.
- 2** Бағдарламалық жасақтаманы Epson веб-сайтынан жүктеп алыңыз.

3 Бағдарламалық құралды орнату үшін экрандағы нұсқауларды орындаңыз.

4 Компьютерді қайта іске қосыңыз.

» Қатысты сілтемелер

- "Easy Interactive драйвер жүйесінің талаптары" [p.322](#)

Компьютердің интерактивті режимін қолдану

Компьютердің интерактивті режимін қолданып проекцияланған экраннан компьютер бағдарламаларын басқаруға болады.

1 Mac жүйесін қолданып жатсаңыз, интерактивті мүмкіндіктерді алғаш рет қолданған кезде компьютеріңізге Easy Interactive драйверін орнатыңыз.

2 USB қосылымын пайдаланғыңыз келсе, проекторды компьютерге USB кабелінің көмегімен жалғаңыз.



- Компьютердің интерактивті режимін USB дисплейі арқылы пайдалану қажет болса, проектордың **Signal I/O** мәзірінде **USB Display** параметрін іске қосыңыз. USB Display арқылы проекциялаған кезде, жауап беру уақыты баяуырақ болуы мүмкін.
- Компьютердің интерактивті режимін желі арқылы пайдаланған кезде, USB кабелі қажет емес.

3 Проекторды қосыңыз.

4 Компьютердің экранын HDMI, компьютер, LAN немесе Screen Mirroring қосылымы арқылы проекциялаңыз.

5 Компьютеріңіздегі операциялық жүйеге сәйкес келетін проектордың Pen/Touch мәзірінде Pen Tracking Mode параметрін таңдаңыз.

☛ Pen/Touch > PC Interactivity > Pen Tracking Mode

- Windows және Mac: **Pen Mode** режимін таңдаңыз.
- Ubuntu: **Mouse Mode** режимін таңдаңыз.



Бір уақытта екі интерактивті қаламды қолдану кейбір қолданбаларға кедергі келтіруі мүмкін. Пайдаланылмайтын интерактивті қаламды проекциялау экранынан тыс жылжытыңыз.

6 Экранды қосарлау арқылы қосылу кезінде, Windows пернесін басып тұрып, пернетақтадағы К пернесін басыңыз және содан кейін **Allow mouse, keyboard, touch, and pen input from this device** (Осы құрылғыдан тінтуір, пернетақта, сенсорлы тақта және қалам арқылы енгізу мүмкіндігін беру) опциясын таңдаңыз.

7 Проекторды алғаш рет қолданған кезде оның калибрленгеніне көз жеткізіңіз.

8 Интерактивті қаламды проекцияланған экранға жақын ұстаңыз немесе саусағыңызбен проекцияланған экранды басыңыз.

9 Құралдар тақтасында **PC Interactivity** іске қосылғанын тексеріңіз. Олай болмаса, мүмкіндікті іске қосу үшін, түймені таңдаңыз.



Енді компьютеріңізбен интерактивті қаламды немесе саусағыңызды қолданып жұмыс істеуге болады. Сондай-ақ келесілерді басқаруға болады:

- Windows 7 жүйесіндегі Tablet PC кіріс панелі.
- Microsoft Office қолданбаларындағы аннотацияға арналған сия құралдары.

Қалам жұмысы аймағын реттеу

Әр түрлі компьютерді қоссаңыз немесе компьютердің ажыратымдылығын реттесеңіз, қалам жұмысының аймағы автоматты түрде әдеттегіше реттеледі. Проекцияланған экраннан (компьютердің интерактивті режимі) компьютерде жұмыс істеген кезде қалам қалпының дұрыс еместігін байқасаңыз, қалам аймағын қолмен реттеуге болады.



Қолмен реттеу жергілікті желі көзінен проекциялаған кезде қолжетімді болмайды.

1 Қажет болса, компьютердің интерактивті режиміне ауысыңыз.

2 [Menu] түймесін басып, **Pen/Touch** мәзірін таңдаңыз, содан кейін [Enter] түймесін басыңыз.

Frequently Used Items	Pen/Touch
Image	Auto Calibration
Signal I/O	Manual Calibration
Installation	Touch Unit
Display	Installation of Projectors
Operation	Pen Hovering On
Management	PC Interactivity
Network	Reset Pen/Touch Settings
Pen/Touch	Interactive
Interactive	Drawing Function On
Memory	Display Toolbars Always Show
ECO	Display Drawing Area
Initial/All Settings	Confirm Clear Screen On
	Pen Button Function Eraser
	Display Clock Date & Time ^
	Date YYYY-MM-DD
	Time HH:MM
	Print

3 PC Interactivity параметрін таңдап, [Enter] түймесін басыңыз.

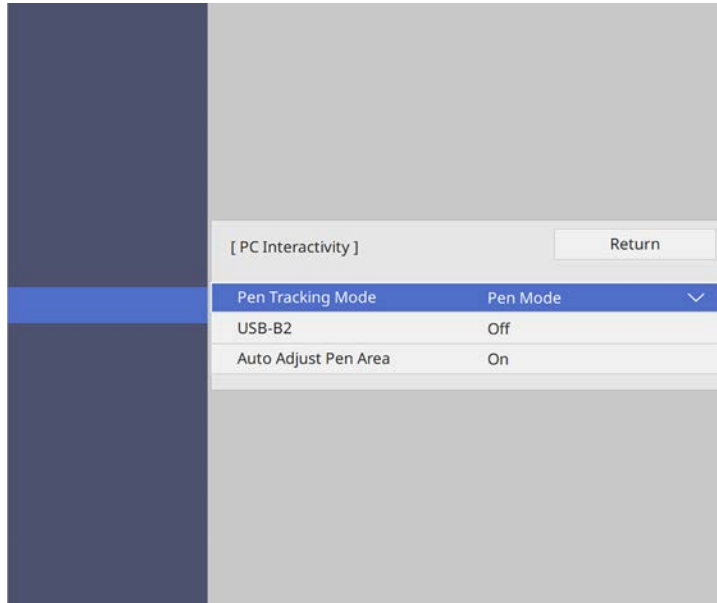

4 Auto Adjust Pen Area параметрін өшіріп, Manual Adj. Pen Area параметрін таңдаңыз және [Enter] түймесін басыңыз.

5 Yes таңдаңыз және [Enter] түймесін басыңыз.

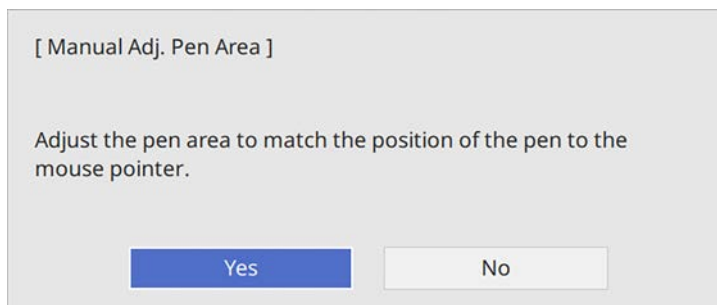

Тінтуір меңзері жоғарғы сол жақ бұрышқа қарай жылжиды.

6 Тінтуірдің меңзері суреттің жоғарғы сол жақ бұрышында тоқтаса, меңзердің ұшын қаламмен түртіңіз.

Тінтуір меңзері төменгі оң жақ бұрышқа қарай жылжиды.

7 Тінтуірдің меңзері суреттің төменгі оң жақ бұрышында тоқтаса, меңзердің ұшын қаламмен түртіңіз.

Erpson құжат камерасын қосу кезінде, кескіндерді қажетінше баптауға және құжат камерасының моделіне байланысты оларды кескін немесе бейне файлы ретінде сақтауға болады. Мәліметтер үшін құжат фотокамерасының нұсқаулығын қараңыз.

1 Erpson құжат камерасын проекторға қосыңыз.
Құжат камерасының басқару экранын көресіз.

2 Құжат камерасын басқару экранында келесі операцияларды қажетінше таңдаңыз. Қолжетімді операциялар құжат камерасының үлгісіне байланысты әртүрлі болады.

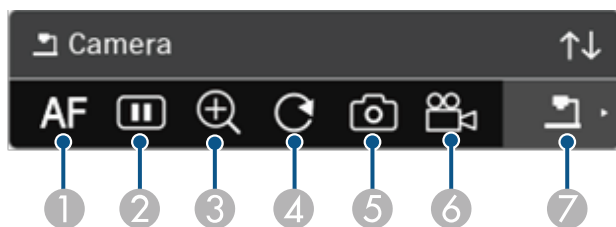

- 1 Кескінді автоматты түрде фокустайды.
- 2 Кескінді уақытша тоқтатады.
- 3 Кескінді үлкейтеді.
- 4 Кескінді 180° бұрышқа бұрады.
- 5 Ағымда көрсетілетін кескінді және сызбаларды әрекетсіз кескін ретінде сақтайды.
- 6 Кескінді жазады.
- 7 SD картасын көру құралына ауыстырады.

» **Қатысты сілтемелер**

- "SD карта көру құралы" [p.128](#)
- "Құжаттардың ең соңғы нұсқасын алу" [p.12](#)

SD карта көру құралы

SD карта көру құралы слайдшоу ретінде құжат камерасына енгізілген SD картасында сақталған кескіндер мен бейнелерді көрсету мүмкіндігін береді. SD карта көру құралы келесі суретте көрсетіледі.

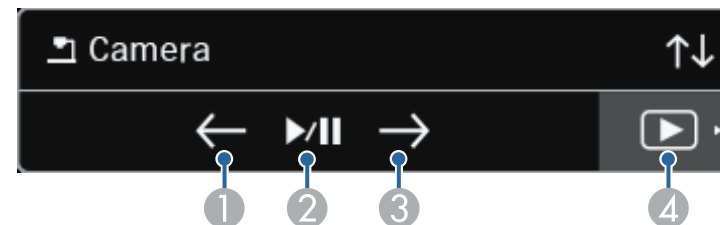

1	Алдыңғы файлды көрсетеді.
2	Слайдшоуды ойнатады және кідіртеді.
3	Келесі файлды көрсетеді.
4	Құжат камерасы басқару экранына ауыстырады.

Желі арқылы қосылған құрылғыларды проекторға қоссаңыз, осы құрылғылардан суретті проекциялау үшін таңдауға болады.

Epson iProjection (Windows/Mac) бағдарламалық құралын іске қосатын компьютерлерден және Epson iProjection (iOS/Android) бағдарламалық құралын іске қосатын смартфондардан немесе планшеттерден сурет көзін таңдауға болады.



Пайдаланушы қосылған модератор мүмкіндігі бар Epson iProjection бағдарламалық құралын пайдаланып қосылған болса да, проекция үшін қосылған кез келген желі құрылғысын таңдауға болады. Модератор мүмкіндігі туралы толық мәлімет алу үшін *Epson iProjection* қолдану нұсқаулығын (Windows/Mac) қараңыз.

1 Құралдар тақтасында белгішесін таңдап, **Participant List** бөлімін таңдаңыз.

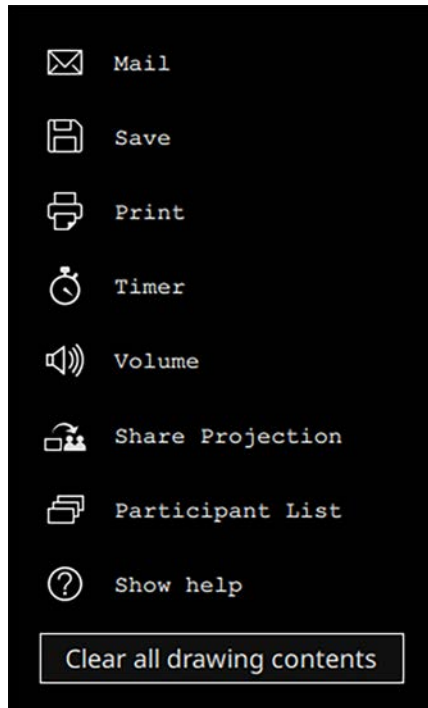

Пайдаланушыны таңдау экраны көрсетіледі.

2 Проекцияланатын құрылғы үшін пайдаланушы атын таңдаңыз.

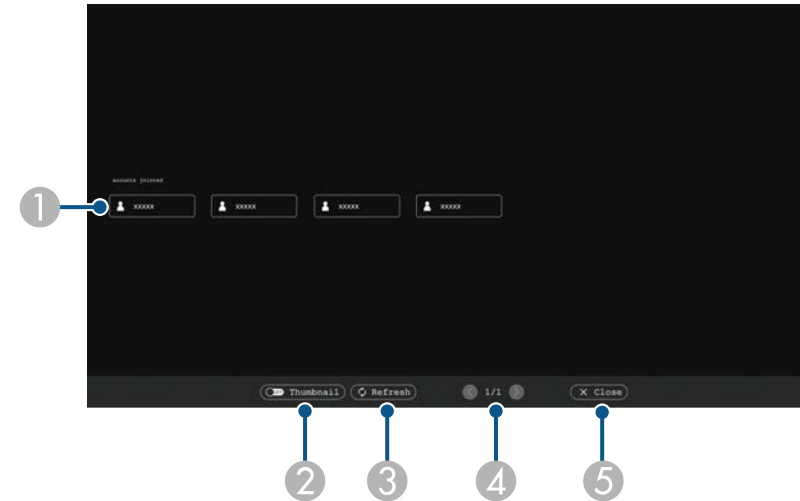

- 1 Проекторға қосылған желі құрылғылары үшін пайдаланушы аттарын көрсетеді.
Нобайлар көрсетіліп тұрғанда құрылғының әр экраны нобай ретінде көрсетіледі.
 белгішесі ағымда проекцияланған құрылғының пайдаланушы атының жанында көрсетіледі.
- 2 Нобайлар немесе белгішелер арасындағы пайдаланушыны таңдау экранын көрсетуге ауысады.
- 3 Пайдаланушыны таңдау экранын жаңартады.
Қосымша пайдаланушы проекторға желі арқылы қосылған кезде, пайдаланушы тізімін жаңарту үшін осы түймені басыңыз.
Ақпаратты жаңарту бірнеше секундты алады.
- 4 Алдыңғы немесе келесі бетке ауысу үшін басыңыз.
- 5 Пайдаланушыны таңдау экранын жабады және алдыңғы экранға оралады.



- Пайдаланушыны таңдау экранында бір уақытта екі қаламды немесе бір саусақты пайдалануға болады.

Таңдалған пайдаланушының экран суретін көресіз.

Пайдаланушыны өзгерткен кезде, осы қадамдарды қайталаңыз.



- Epson iProjection (Windows/Mac) бағдарламалық құралын қолдану және бірдей суретті проекциялау (көшіру) арқылы бірнеше проекторға қосылған кезде Participant List таңдау экранына қол жеткізу мүмкін емес.
- Қалам әрекеттері немесе сенсорлы әрекеттер жұмыс істемесе, пайдаланушыны таңдау экранын пайдаланбай, қашықтан басқару пультіңде немесе басқару тақтасында [Esc] түймесін басу арқылы алдыңғы экранға оралуға болады.

» Қатысты сілтемелер

- "Құжаттардың ең соңғы нұсқасын алу" [p.12](#)

Проекторды желі арқылы компьютердің интерактивті режимінде қолдануға болады.

Компьютердің интерактивті режимін желі арқылы қолданған кезде аннотациялау үшін, Easy Interactive Tools бағдарламасын (немесе басқа аннотациялау бағдарламасын) қолдану қажет. Easy Interactive Tools әр түрлі сурет салу құралдарын қолдануға, сурет салу аймағын бет ретінде қарастыруға және кейінірек қолдану үшін суреттерді файл ретінде сақтауға мүмкіндік береді. Бағдарламалық құралды Epson веб-сайтынан жүктеп алуға болады.

Проекторды компьютер желісінде орнату және компьютердің интерактивті режимін желі арқылы пайдалану үшін Epson iProjection (Windows/Mac) бағдарламалық құралын пайдаланыңыз.

General settings қойындысындағы **Use Interactive Pen** параметрін және **Adjust performance** қойындысындағы **Transfer layered window** параметрін таңдаңыз.

Нұсқауларды алу үшін *Epson iProjection* қолдану нұсқаулығын (Windows/Mac) қараңыз.



- Бір уақытта пайдалануға болатын қаламдар не саусақтардың саны төмендегідей:
 - Windows: екі қалам және алты саусақ
 - Mac: бір қалам немесе бір саусақ
- Жауап желі арқылы баяуырақ болуы мүмкін.
- Epson iProjection бағдарламалық құралын пайдаланып бір уақытта төрт проекторға дейін қосуға болады. Бірнеше проекторға қосылған кезде, компьютердің интерактивті режимі кез келген проектор үшін жұмыс істейді. Бір проекторда орындалған әрекеттер басқа проекторларда орындалады.

» Қатысты сілтемелер

- "Басқа ішкі желідегі проекторға қосылған кездегі сақтық шаралары" [p.131](#)
- "Құжаттардың ең соңғы нұсқасын алу" [p.12](#)

Басқа ішкі желідегі проекторға қосылған кездегі сақтық шаралары

Epson iProjection (Windows/Mac) бағдарламалық жасақтамасы мен интерактивті мүмкіндіктерді пайдаланып әр түрлі бағыныңқы желідегі проекторға қосылған кезде осы сақтық шараларын орындаңыз:

- Проектордың IP мекенжайын көрсету арқылы желідегі проекторды іздеңіз. Оны проектордың атын көрсету арқылы іздеу мүмкін емес.
- Жаңғырық пәрмені арқылы жаңғырық сұрауын жіберген кезде желі проекторынан жаңғырық жауабы алынатынын тексеріңіз. Internet Control Message Protocol (ICMP) параметрі маршрутизаторда ажыратылған кезде, жаңғырық жауабын кері ала алмасаңыз да, проекторды қашықтан басқарылатын орындарда қосуға болады.
- Келесі порттардың ашық екеніне көз жеткізіңіз.

Порт	Протокол	Пайдалану	Байланыс
3620	TCP/UDP	Қосылым және басқару үшін	екі жолмен
3621	TCP	Суреттерді тасымалдау үшін	екі жолмен
3629	TCP	Проекторды басқару үшін	екі жолмен

- MAC мекенжайын сүзу және бағдарламаны сүзу параметрлерінің маршрутизаторда дұрыс теңшелгендігін тексеріңіз.
- Жолақтарды басқару орындар арасындағы байланыстарға қолданылған кезде және Epson iProjection басқарылған жолақ бойынша өткенде, проекторды қашықтан басқару орындарына қосу мүмкін болмайды.



Epson жоғарыдағы талаптарға сәйкес болған кезде де, Epson iProjection бағдарламалық жасақтамасын пайдалану арқылы түрлі қосалқы желідегі проектор қосылымына кепілдік бермейді. Орындауды қарастырған кезде, желі ортасындағы қосылымды тексергеніңізге көз жеткізіңіз.

PC Free аннотация режимінде немесе PC интерактивті режимінде кескіндерді проекциялау кезінде, ақ тақта экранын да көрсету үшін, экранды бөлуге болады. Құралдар тақтасын пайдаланып бөлік экран проекциялауды басқару үшін төмендегі қадамдарды орындаңыз.



Бұл мүмкіндік экранды екі жартыға немесе төрт ширекке бөлгенде қолжетімді емес.

1 Кескінді проекциялаңыз

2 Құралдар тақтасында  таңдаңыз.

Экранның сол жақ жартысында ақ тақта экранын көресіз. Ағымдағы таңдалған кіріс көзі экранның оң жағына жылжытылады.

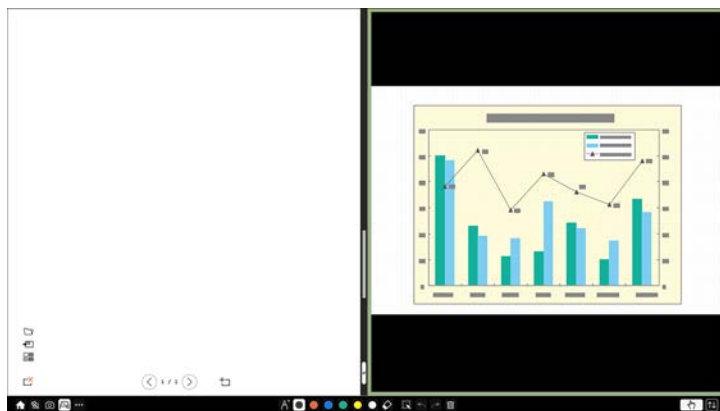

3 Басқа кескінді азайту кезінде бір кескінді үлкейту үшін, ортадағы жолақты солға немесе оңға сүйреңіз.



Толық экранға сәйкестендіру мақсатында бір кескінді үлкейту үшін, жолақты экранның жиегіне сүйреңіз.

4 Проекцияланған кескіндерді солдан оңға ауыстыру үшін, орталық жолақтағы  белгішесін таңдаңыз.

Проектор функцияларын реттеу

Проектордың реттеу функцияларын пайдалану үшін осы бөлімдердегі нұсқауларды орындаңыз.

» Қатысты сілтемелер

- "Бірнеше кескінді бір уақытта проекциялау" [p.134](#)
- "PC Free қолданбасы арқылы презентацияны проекциялау" [p.137](#)
- "Content Playback режимінде проекциялау" [p.143](#)
- "Кескінді ойнатуды және дыбысты уақытша өшіру" [p.149](#)
- "Бейне әрекетін уақытша тоқтату" [p.150](#)
- "Кескіндерді үлкейту" [p.151](#)
- "Пайдаланушы логотипінің кескінің сақтау" [p.152](#)
- "Пайдаланушы үлгісін сақтау" [p.154](#)
- "Параметрлерді жадқа сақтау және сақталған параметрлерді пайдалану" [p.156](#)
- "Бірнеше проекторды пайдалану" [p.157](#)
- "Проектордың қауіпсіздік функциялары" [p.170](#)

Түрлі кескін көздерінен екі немесе төрт кескінді бір уақытта проекциялау үшін бөлінген экран функциясын пайдалануға болады.

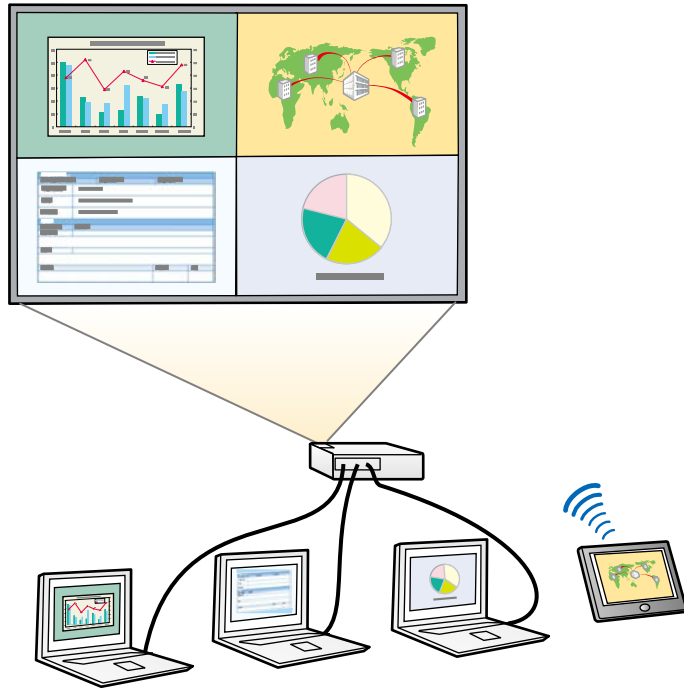

- Бөлінген экран функциясын пайдалану барысында проектордың басқа функциялары қолжетімді болмай, басқа параметрлер барлық кескінге автоматты түрде қолданылуы мүмкін.
- Проектордың **Operation** мәзірінде **Content Playback** параметрі **On** күйіне орнатылған кезде бөлінген экран проекциялауын орындай алмайсыз (EB-755F/EB-750F).
- Проектордың **Installation** мәзірінде **Connect ELPCB02** параметрі **On** күйіне орнатылған кезде бөлінген экран проекциялауын орындай алмайсыз (EB-735Fi/EB-735F/EB-725Wi/EB-725W/EB-720).
- **Scale** немесе **Edge Blending** мүмкіндігін пайдалану кезінде, бөлінген экран проекциялауын орындау мүмкін болмайды (EB-755F/EB-750F).

1 Қашықтан басқару пультіінде [Split] түймесін басыңыз.

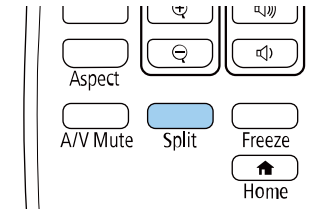

2 2 Screens немесе 4 Screens таңдаңыз.

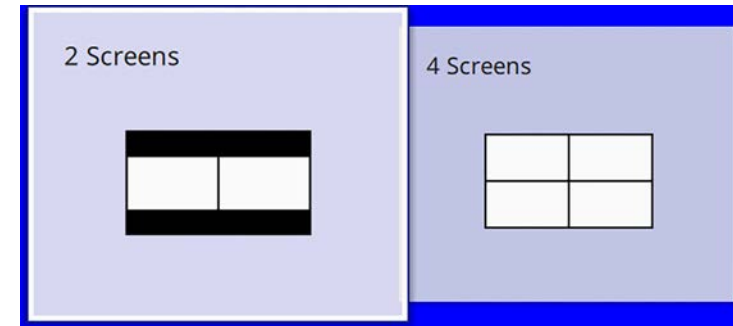

Экранды екі жартыға бөлгенде, ағымдағы таңдалған кіріс көзі экранның сол жағына жылжытылады.

Экранды алдын төрт ширекке бөлгенде, алдыңғы бөлік экранды проекциялаудың кіріс көздері таңдалады және бір орында проекцияланады.

3 [Menu] түймесін басыңыз.

4 Экранды екі жартыға бөлгенде, келесілерді қажетінше орындаңыз:

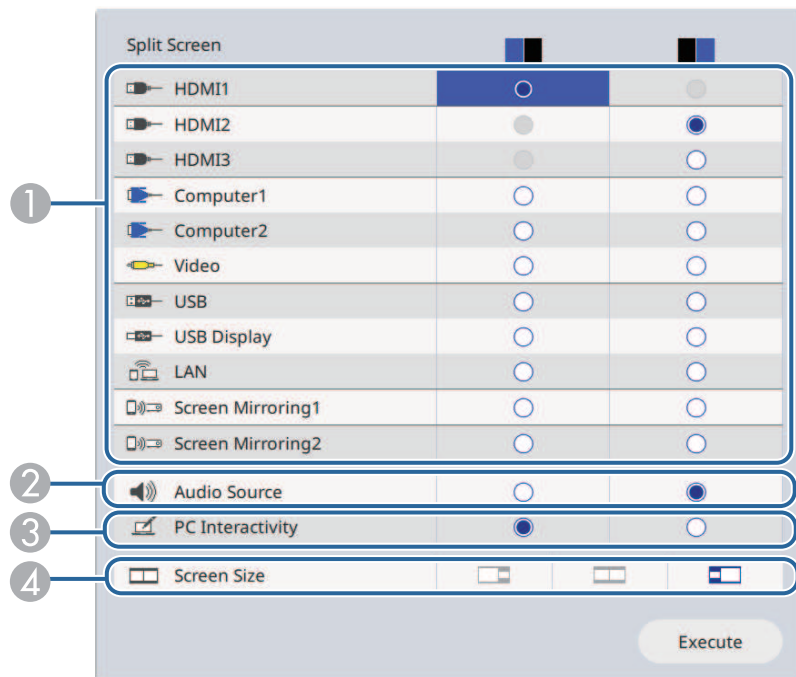

1 Кіріс көзін таңдаңыз.



Біріктіруге болатын кіріс көздерін ғана таңдауға болады.

- 2 Аудио дыбысын есіткіңіз келетін экранды таңдаңыз.
- 3 Интерактивті қалам немесе саусақ көмегімен басқаруды қалайтын экранды таңдаңыз (EB-735Fi/EB-725Wi).
- 4 Экран өлшемін таңдаңыз.

5 Экранды төрт ширекке бөлгенде, келесілерді қажетінше орындаңыз:

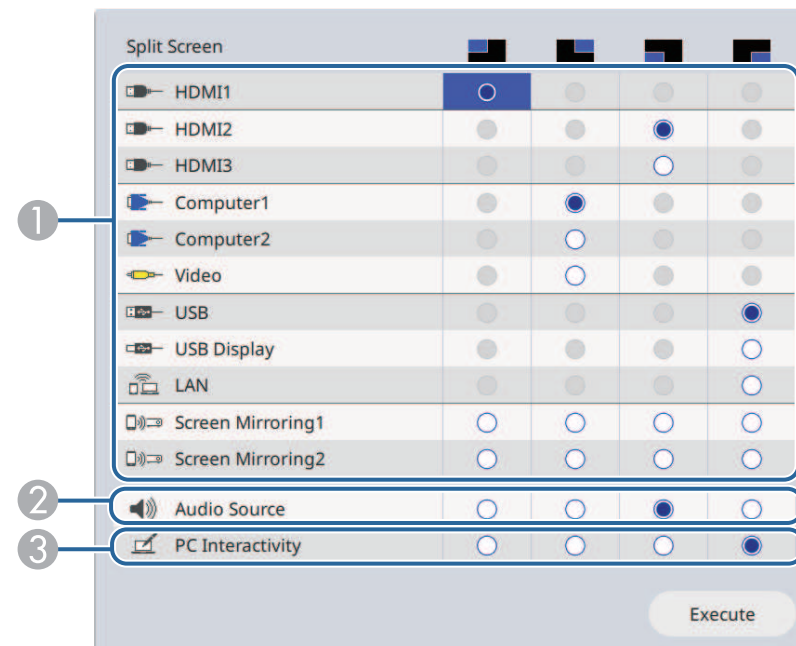

1 Кіріс көзін таңдаңыз.



Біріктіруге болатын кіріс көздерін ғана таңдауға болады.

- 2 Аудио дыбысын есіткіңіз келетін экранды таңдаңыз.
- 3 Интерактивті қалам немесе саусақ көмегімен басқаруды қалайтын экранды таңдаңыз (EB-735Fi/EB-725Wi).

USB Display көзі кіріс көздерінің бірінде қамтылмаған болса, **PC Interactivity** көзін таңдай алмайсыз.

6 **Execute** параметрін таңдаңыз және [Enter] түймесін басыңыз.

7 Бөлінген экран функциясынан шығу үшін [Split] немесе [Esc] түймесін басыңыз.

» Қатысты сілтемелер

- "Бөлінген экранды проекциялауға арналған қолдау көрсетілмейтін кіріс көзінің құрамдасы" [p.136](#)
- "Бөлінген экранды проекциялау кезіндегі шектеулер" [p.136](#)

Бөлінген экранды проекциялауға арналған қолдау көрсетілмейтін кіріс көзінің құрамдасы

Осы кіріс көздерін бір уақытта проекциялау мүмкін емес.

- Computer1, Computer2 және Video
- HDMI2 және HDMI3
- USB, USB Display және LAN



Экранды төрт ширекке бөлгенде және USB көзі мен Screen Mirroring кіріс көзін бір уақытта таңдағанда, тек бір Screen Mirroring көзін таңдауға болады.

Бөлінген экранды проекциялау кезіндегі шектеулер

Жұмыс істеу шектеулері

Бөлінген экранды проекциялау кезінде келесі операцияларды орындауға болмайды.

- Проектор мәзірін орнату
- E-Zoom
- Аспект режимін қосу (аспект режимі **Auto** күйіне орнатылған)

- Қашықтан басқару пультііндегі [User] түймесін пайдаланатын проекцияланған беттегі желі туралы ақпаратты көрсетуден басқа операциялар.
- **Dynamic Contrast** параметрін қолдану
- [User] түймесін басудан басқа әдіспен проекцияланатын бетте желі туралы ақпаратты көрсету.
- Экранның қосарлануы туралы ақпарат тақтасын көрсету

Кескін шектеулері

- **No-signal Screen** параметрін проектордың **Display** мәзіріндегі **Logo** мәніне орнатсаңыз да, ешқандай кескін сигналы шықпағанда көк экран пайда болады.

» Қатысты сілтемелер

- "Кескіннің пропорционалдық коэффициенті" [p.81](#)
- "Кескіндерді үлкейту" [p.151](#)
- "Автоматты жарықтықты реттеуді қосу" [p.87](#)
- "Мәзір параметрлерін реттеу" [p.223](#)

Үйлесімді презентация файлдарын қамтитын USB құрылғысын жалғаған кезде проектордың PC Free функциясын пайдалануға болады. Бұл функция презентацияны жылдам әрі оңай көрсетуге және оны проектордың қашықтан басқару пульті арқылы басқаруға мүмкіндік береді.

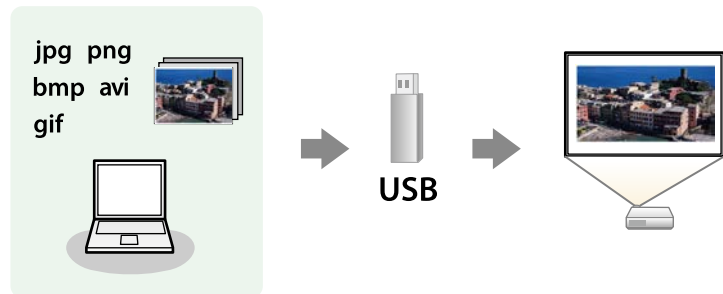

» **Қатысты сілтемелер**

- "Қолдау көрсетілетін PC Free файл түрлері" [p.137](#)
- "PC Free арқылы проекциялау бойынша қауіпсіздік шаралары" [p.138](#)
- "PC Free слайд көрсетілімін бастау" [p.138](#)
- "PC Free фильм презентациясын бастау" [p.140](#)
- "PC Free көрсету опциялары" [p.141](#)

Қолдау көрсетілетін PC Free файл түрлері

Пректордың PC Free функциясын пайдаланып келесі файл түрлерін проекциялауға болады.

Файл мазмұндары	Файл түрі (кеңейтім)	Толық мәліметтер
Кескін	.jpg	Файлдың төмендегілер қатарында емес екеніне көз жеткізіңіз: <ul style="list-style-type: none"> • СМҮК пішімі • Прогрессивті пішімдер • Қатты қысылған • Ажыратымдылығы шамамен 8192 × 8192
	.bmp	Файлдың төмендегілер қатарында емес екеніне көз жеткізіңіз: <ul style="list-style-type: none"> • Ажыратымдылығы шамамен 1280 × 800
	.gif	Файлдың төмендегілер қатарында емес екеніне көз жеткізіңіз: <ul style="list-style-type: none"> • Ажыратымдылығы шамамен 1280 × 800 • Анимацияланған • Айқастырылған
	.png	Файлдың төмендегілер қатарында емес екеніне көз жеткізіңіз: <ul style="list-style-type: none"> • Ажыратымдылығы шамамен 1920 × 1080 • Айқастырылған 1080р ажыратымдылығына ие проекторды пайдаланған кезде, максималды ажыратымдылығы 1920 × 1200 болатын файлды проекциялай аласыз.



- Ең жақсы нәтижелерге қол жеткізу үшін, FAT16/32 файл жүйесінде пішімделген мультимедиадағы файлдарды орнатыңыз.
- Windows емес файл жүйелері үшін пішімделген мультимедиадан проекциялау кезінде қиындық туындаса, орнына Windows мультимедиясын пішімдеп көріңіз.

Файл мазмұндары	Файл түрі (кеңейтім)	Толық мәліметтер
Фильм	.avi (Motion JPEG)	<ul style="list-style-type: none"> • Нұсқасы: тек AVI 1.0 • Ажыратымдылығы: 1280 × 720 немесе одан аз • Өлшемі: 2 ГБ немесе одан аз • Бейне-кодек: Motion JPEG • Кадр жиілігі: 30 к/с дейін • Аудио кодек: LPCM немесе IMA ADPCM • Аудио дискреттеу жиілігі: 11,025 кГц, 16 кГц, 22,05 кГц, 24 кГц, 32 кГц немесе 44,1 кГц

Файл мазмұндары	Файл түрі (кеңейтім)	Толық мәліметтер
Фильм	.mp4/.mov (H.264, H265)	<ul style="list-style-type: none"> • Ажыратымдылығы: 1920 × 1200 немесе одан аз • Өлшемі: 2 ГБ немесе одан аз • Бейне кодек: H.264/MPEG-4 AVC немесе H.265/MPEG-H HEVC • Кадр жиілігі: 30 к/с дейін • Профиль: <ul style="list-style-type: none"> • H.264/MPEG-4 AVC: негізгі профиль, басты профиль, жоғары профиль • H.265/MPEG-H HEVC: басты профиль • Түс пішімі: YUV420 • Бір кесікті Құрылым • Аудио кодек: MPEG-2 AAC-LC, MPEG-4 AAC-LC немесе LPCM • Аудио арнасы: 2 арнаға дейін (2-арна) • Аудио бит: 8 бит немесе 16 бит • Аудио дискреттеу жиілігі: <ul style="list-style-type: none"> • MPEG-2 AAC-LC: 44,1 кГц, 48 кГц • MPEG-4 AAC-LC: 44,1 кГц, 48 кГц • LPCM: 11,025 кГц, 16 кГц, 22,05 кГц, 24 кГц, 32 кГц, 44,1 кГц немесе 48 кГц

PC Free арқылы проекциялау бойынша қауіпсіздік шаралары

PC Free функцияларын пайдалану кезінде келесі қауіпсіздік шараларын ескеріңіз.

- PC Free мүмкіндіктері үшін USB кілті пайдаланылмайды.
- USB жады құрылғысына қатынасу барысында оны ажыратпаңыз, әйтпесе PC Free дұрыс жұмыс жасамауы мүмкін.
- Нақты USB жады құрылғыларында PC Free функцияларымен бірге қауіпсіздік функцияларын пайдалану мүмкіндігі болмауы ықтимал.
- Айнымалы ток адаптерін қамтитын USB құрылғысын жалғау кезінде, құрылғыны проектормен бірге пайдалану барысында айнымалы ток адаптерін электр розеткасына жалғаңыз.
- Кейбір сатылатын USB карта оқу құралдары проектормен үйлесімді болмауы мүмкін.
- Проектор бір уақытта картаны оқу құралына салынған 5 картаға дейін тани алады.
- PC Free қолданбасында проекциялау барысында келесі функцияларды пайдалануға болады.
 - Freeze
 - A/V Mute
 - E-Zoom

» Қатысты сілтемелер

- "Бейне әрекетін уақытша тоқтату" [p.150](#)
- "Кескінді ойнатуды және дыбысты уақытша өшіру" [p.149](#)
- "Кескіндерді үлкейту" [p.151](#)

PC Free слайд көрсетілімін бастау

Проекторға USB құрылғысын жалғағаннан кейін USB кіріс көзіне ауыстырып, слайд көрсетілімін бастауға болады.



- Экранның төменгі жағында **Option** параметрін белгілеу және [Enter] түймесін басу арқылы PC Free операциясының опцияларын өзгертуге немесе арнайы әсерлерді қосуға болады.
- Интерактивті мүмкіндіктерді пайдалану кезінде, слайд көрсетілімін қашықтықтан басқару пультінің орнына интерактивті қалам немесе саусағыңыз арқылы басқара аласыз (EB-735Fi/EB-725Wi).

- 1** PC Free файл тізімі экраны пайда болмайынша, қашықтан басқару пультіндегі [USB] түймесін басыңыз.



- Select Drive экраны көрсетілсе, көрсеткісі бар түймелерді басыңыз және [Enter] түймесін басыңыз.
- Басқа USB жетегіндегі кескіндерді көрсету үшін, файл тізімі экранының жоғарғы жағында **Select Drive** опциясын бөлектеп, [Enter] түймесін басыңыз.

- 2** Файлдарды орналастыру үшін келесі әрекеттің бірін орындаңыз:
 - Құрылғының қосалқы қалта ішіндегі файлдарды көрсету қажет болса, қалтаны бөлектеу үшін көрсеткісі бар түймелерді және [Enter] пернесін басыңыз.

- Құрылғыдағы қалта деңгейін артқа жылжыту үшін **Back to Top** опциясын бөлектеңіз және [Enter] түймесін басыңыз.
- Қалтадағы қосымша файлдарды көру үшін **Next Page** немесе **Previous Page** бөлектеп, [Enter] түймесін басыңыз немесе қашықтықтан басқару пультіндегі [Page] жоғары немесе төмен түймелерін басыңыз.

- 3** Келесі әрекеттің бірін орындаңыз:

- Жеке кескінді көрсету үшін, кескінді бөлектеу мақсатында көрсеткісі бар түймелерді және [Enter] пернесін басыңыз. (Файл тізімінің экранына оралу үшін, [Esc] түймесін басыңыз.)
- Қалтадағы барлық кескіндердің слайд көрсетілімін көрсету үшін, экранның төменгі жағындағы **Slideshow** опциясын бөлектеу мақсатында көрсеткісі бар түймелерді басыңыз және [Enter] түймесін басыңыз.



- Экранның төменгі жағында **Option** опциясын белгілеп және [Enter] түймесін басу арқылы кескіннің ауысу уақытын өзгертуге болады.
- Егер файл аттары дисплей аймағынан ұзын болса немесе қолдау көрсетілмейтін белгілерді қамтыса, файл аттары тек экран дисплейінде қысқартылуы немесе өзгертілуі мүмкін.

- 4** Проекциялау барысында дисплейді басқару үшін келесі пәрмендерді пайдаланыңыз:

- Көрсетілген кескінді бұру үшін, жоғары немесе төмен көрсеткісі бар түймені басыңыз.

Сондай-ақ, кескінді интерактивті қаламмен немесе саусағыңызбен түрту арқылы айналдыра аласыз (EB-735Fi/EB-725Wi).

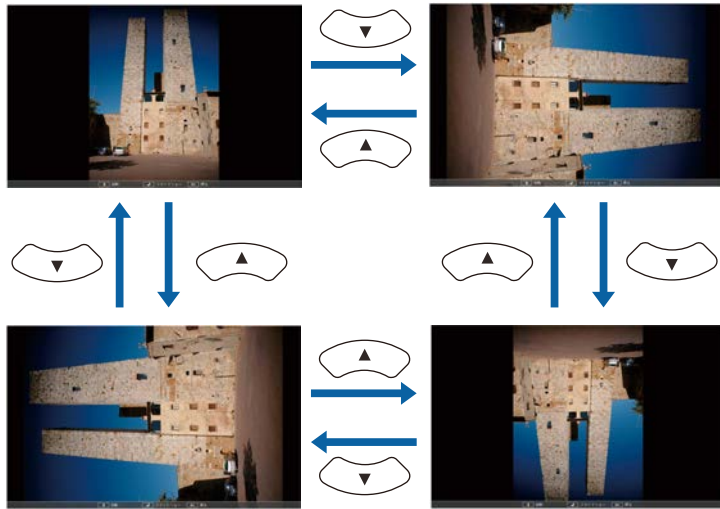

- Келесі немесе алдыңғы кескінге жылжыту үшін, сол жақ немесе оң жақ көрсеткісі бар түймені басыңыз.

Сондай-ақ кескінді интерактивті қаламмен немесе саусағыңызбен түрту арқылы алға не артқа жылжыта аласыз (EB-735Fi/EB-725Wi).

- 5** Көрсетілімді тоқтату үшін, экрандағы нұсқауларды орындаңыз немесе [Esc] түймесін басыңыз.

Файл тізімінің экранына ораласыз.

- 6** Қажет болса, USB құрылғысын өшіріңіз, содан кейін құрылғыны проектордан ажыратыңыз.

» Қатысты сілтемелер

- "PC Free көрсету опциялары" [p.141](#)
- "USB құрылғыға қосу" [p.40](#)

PC Free фильм презентациясын бастау

Проекторға USB құрылғысын жалғағаннан кейін USB кіріс көзіне ауысып, фильмді бастауға болады.



- Экранның төменгі жағында **Option** параметрін белгілеу және [Enter] түймесін басыу арқылы PC Free операциясының опцияларын өзгертуге болады.

1

PC Free файл тізімі экраны пайда болмайынша, қашықтан басқару пультіңдегі [USB] түймесін басыңыз.



- Select Drive экраны көрсетілсе, көрсеткісі бар түймелерді басыңыз және [Enter] түймесін басыңыз.
- Басқа USB жетегіндегі кескіндерді көрсету үшін, файл тізімі экранының жоғарғы жағында **Select Drive** опциясын бөлектеп, [Enter] түймесін басыңыз.

2 Файлдарды орналастыру үшін келесі әрекеттің бірін орындаңыз:

- Құрылғының қосалқы қалта ішіндегі файлдарды көрсету қажет болса, қалтаны бөлектеу үшін көрсеткісі бар түймелерді және [Enter] пернесін басыңыз.
- Құрылғыдағы қалта деңгейін артқа жылжыту үшін **Back to Top** опциясын бөлектеңіз және [Enter] түймесін басыңыз.
- Қалтадағы қосымша файлдарды көру үшін **Next Page** немесе **Previous Page** бөлектеп, [Enter] түймесін басыңыз немесе қашықтықтан басқару пультіндегі [Page] жоғары немесе төмен түймелерін басыңыз.

3 Фильмді ойнату үшін, файлды бөлектеу мақсатында көрсеткісі бар түймелерді басыңыз және [Enter] түймесін басыңыз.



- Егер файл аттары дисплей аймағынан ұзын болса немесе қолдау көрсетілмейтін белгілерді қамтыса, файл аттары тек экран дисплейінде қысқартылуы немесе өзгертілуі мүмкін.
- Егер қалтадағы барлық фильмдерді ретімен ойнату қажет болса, экранның төменгі жағындағы **Slideshow** опциясын таңдаңыз.

4 Фильмнің ойнатылуын тоқтату үшін [Esc] түймесін басыңыз, **Exit** опциясын бөлектеп, [Enter] түймесін басыңыз.

Файл тізімінің экранына ораласыз.

5 Қажет болса, USB құрылғысын өшіріңіз, содан кейін құрылғыны проектордан ажыратыңыз.

» **Қатысты сілтемелер**

- "PC Free көрсету опциялары" [p.141](#)
- "USB құрылғыға қосу" [p.40](#)

PC Free көрсету опциялары

PC Free пайдалану кезінде осы көрсету опцияларын пайдалануға болады. Осы экранға өту үшін, PC Free файл тізімі экранының төменгі жағындағы **Option** бөлектеп, [Enter] түймесін басыңыз.



Параметр	Опциялар	Сипаттама
Display Order	Name Order	Файлдарды атау реті бойынша көрсетеді
	Date Order	Файлдарды күн реті бойынша көрсетеді
Sort Order	In Ascending	Файлдарды біріншіден соңғыға дейін ретпен сұрыптайды
	In Descending	Файлдарды соңғыдан біріншіге дейін ретпен сұрыптайды
Continuous Play	On	Слайд көрсетілімін үздіксіз көрсетеді
	Off	Слайд көрсетілімін бір рет көрсетеді

Параметр	Опциялар	Сипаттама
Screen Switching Time	No	Келесі файлды автоматты түрде көрсетпейді
	1 секундтан 60 секундқа дейін	Файлдарды таңдалған уақыт бойынша көрсетеді және келесі файлға автоматты түрде ауыстырады; жоғары ажыратымдылық кескіндері сәл баяу жылдамдықта ауысуы мүмкін
Effect	No	Әсер жоқ
	Wipe	Кескіндердің тез алмасуы әсерін пайдаланушы кескіндер арасындағы ауысулар
	Dissolve	Кескіндердің бірқалыпты алмасуы әсерін пайдаланушы кескіндер арасындағы ауысулар
	Random	Кездейсоқ түрлі әсерлерді пайдаланушы кескіндер арасындағы ауысулар

Проектордың Content Playback мүмкіндігі сандық маңдайша мазмұнын проекциялауға мүмкіндік береді (EB-755F/EB-750F). Сыртқы жад құрылғысына сақталған кескіндер мен фильмдер бар ойнату тізімін оңай проекциялай аласыз. Сонымен қатар проекцияланған кескінге түс пен пішін әсерлерін қосуға болады.



» Қатысты сілтемелер

- "Content Playback режимін қосу" [p.143](#)
- "Ойнату тізімдерін проекциялау" [p.144](#)
- "Проекцияланған кескіндерге әсерлер қосу" [p.147](#)
- "Content Playback режимінің шектеулері" [p.148](#)

Content Playback режимін қосу

Ойнату тізімдерін проекцияламас бұрын, Content Playback режиміне ауысу керек.



Screen Type параметрі проектор ажыратымдылығынан басқа арақатынасқа орнатылғанда **Content Playback** параметрі **On** күйіне орнатылса, **Screen Type** параметрі қайта орнатылады.

- 1** Проекторды қосыңыз.
- 2** [Menu] түймесін басып, **Operation** мәзірін таңдаңыз, содан кейін [Enter] түймесін басыңыз.

Frequently Used Items	Operation	
Image	Auto Source Search	On
Signal I/O	Light Source Brightness Cont...	
Installation	Direct Power On	Off
Display	Auto Power On	Off
Operation	Sleep Mode	On
Management	Sleep Mode Timer	10 min.
Network	A/V Mute Timer	On
Multi-Projection	Standby Mode	Communication On
Memory	Port	Wired LAN
ECO	Quick Startup	Off
Initial/All Settings	Indicators	On
	Inv Direction Button	Off
	Content Playback	Off
	Reset Operation Settings	
	Management	
	User Button	Light Source Mode
	User's Logo	

- 3** **Content Playback** параметрін таңдап, оны **On** күйіне орнатыңыз. Растау хабарын көресіз.
- 4** Content Playback режимін қосу үшін проекторды өшіріп, қайта қосыңыз.

Ойнату тізімдерін проекциялау

Кескіндер мен фильмдер бар ойнату тізімін Content Playback режимінде проекциялауға болады.



1 Ойнату тізіміңізді жасап, келесі әдістердің бірін пайдалану арқылы USB флэш-жадына экспорттаңыз.

- Epson Projector Content Manager бағдарламалық жасақтамасы ойнату тізімдерін жасау мүмкіндігін жасау және оларды сыртқы жад құрылғысына сақтау мүмкіндігін береді. Сонымен қатар проекцияланған кескінге түс және пішін әсерлерін қосуға және ойнату тізімдерін жоспарлауға болады.

Келесі веб-сайттан Epson Projector Content Manager бағдарламасын жүктеп алып, орнатуға болады.

epson.sn

Нұсқауларды *Epson Projector Content Manager* қолдану нұсқаулығынан қараңыз.

- Epson Web Control қолданбасы браузердің көмегімен ойнату тізімдерін жасау және оларды желідегі проекторға жалғанған сыртқы жад құрылғысына сақтау мүмкіндігін береді. Сонымен қатар проекцияланған кескінге түс пен пішін әсерлерін қосуға болады.
- Epson Creative Projection қолданбасы iOS құрылғыларында мазмұн жасау мүмкіндігін береді. Сонымен қатар мазмұнды проекторға сымсыз тасымалдау мүмкіндігін береді.

Epson Creative Projection қолданбасын App Store дүкенінен жүктеп алуыңызға болады. App Store дүкеніне кірген кезде алынатын қандай да бір ақы үшін тұтынушы жауапты болады.

2 Content Playback режимінде USB флэш-жадын проектордың USB-A портына жалғаңыз.

3 Қашықтықтан басқару пультіндегі [USB] түймесін басыңыз.

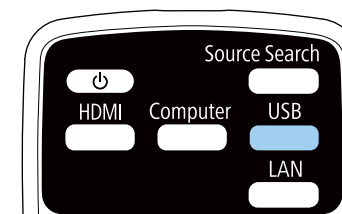

Соңғы ойнатылған ойнату тізімі проекцияланған. Уақыт кестесі тағайындалған болса, ойнату тізімі кестедегі жоспар бойынша ойнатылады.



- Таңдаулы ойнату тізіміңізді проекциялау үшін [Num] және сандық түймелерді басып тұруға болады. Ойнату тізімдерін жасау үшін қолданылған бағдарламалық жасақтаманы пайдалану арқылы қашықтан басқару жылдам қол жеткізу түймесін орнатуға болады.
- Тізімнен мақсатты ойнату тізімін таңдау үшін, қашықтан басқару пультіндегі [USB Viewer] түймесін басып, көрсеткісі бар түймелерді пайдаланыңыз.

» Қатысты сілтемелер

- "Epson Web Control көмегімен ойнату тізімдерін жасау" [p.144](#)
- "Құжаттардың ең соңғы нұсқасын алу" [p.12](#)

Epson Web Control көмегімен ойнату тізімдерін жасау

Content Playback режимінде браузердің көмегімен ойнату тізімдерін жасауға және желідегі проекторға қосылған USB флэш жадына сақтауға болады.

Назар аударыңыз

Ойнату тізімдерін құру кезінде USB флэш-жадын проектордан алуға немесе проектордың қуат сымын ажыратуға болмайды. USB флэш-жадында сақталған деректер зақымдалуы мүмкін.

- 1** Проектордың Content Playback режимінде жұмыс істеуін тексеріңіз.
- 2** Компьютер немесе құрылғыңыз проектормен бірдей желіге қосылғанын тексеріңіз.
- 3** USB флэш жады проектордың USB-A портына жалғанғанын тексеріңіз.
- 4** Компьютер немесе құрылғыңызда браузерді іске қосыңыз.
- 5** Проектордың IP мекенжайын шолғыштың мекенжай өрісіне енгізу арқылы Epson Web Control экранына өтіңіз. IPv6 мекенжайын терген кезде оны [және] арасына қойыңыз.

6 USB Memory Device таңдаңыз.

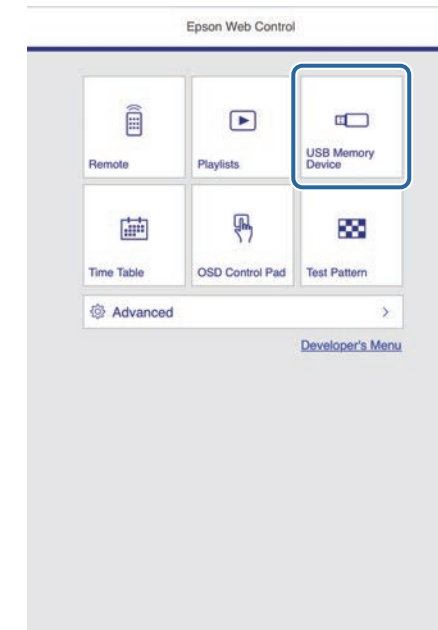

7 Upload Data таңдаңыз.

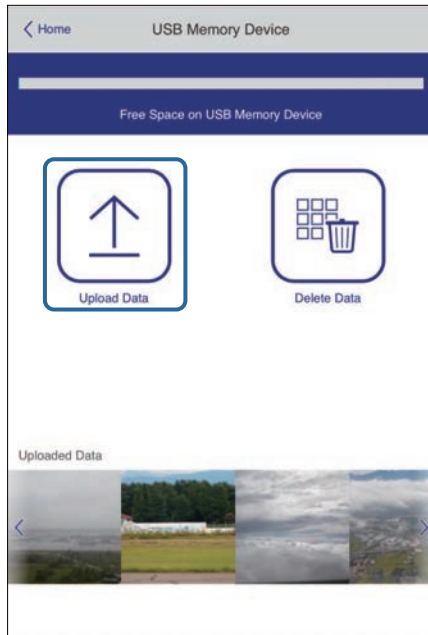

8 Ойнату тізіміне қосқыңыз келетін кескіндерді немесе бейнелерді таңдаңыз.



.avi, .jpeg (.jpg), .png, .bmp немесе .gif файлдарын жүктеп салуға болады.

Ойнату тізіміне .mp4 немесе .mov файлдарын қосқыңыз келсе, Epson Projector Content Manager бағдарламалық жасақтамасын немесе Epson Creative Projection қолданбасын пайдаланыңыз.

Таңдалған файлдар қосылған USB флэш жадына көшірілді.

9 Келесі әрекеттің бірін орындаңыз:

- Оларды бұрыннан бар ойнату тізіміне қосу үшін, **Add to Playlist** таңдап, оларды қосқыңыз келген ойнату тізімін таңдаңыз.

- Жаңа ойнату тізімін құрып, файлдарды осы тізімге қосу үшін, **Create New Playlist** опциясын таңдаңыз.

10 Ойнату тізімін өзгертіңіз.

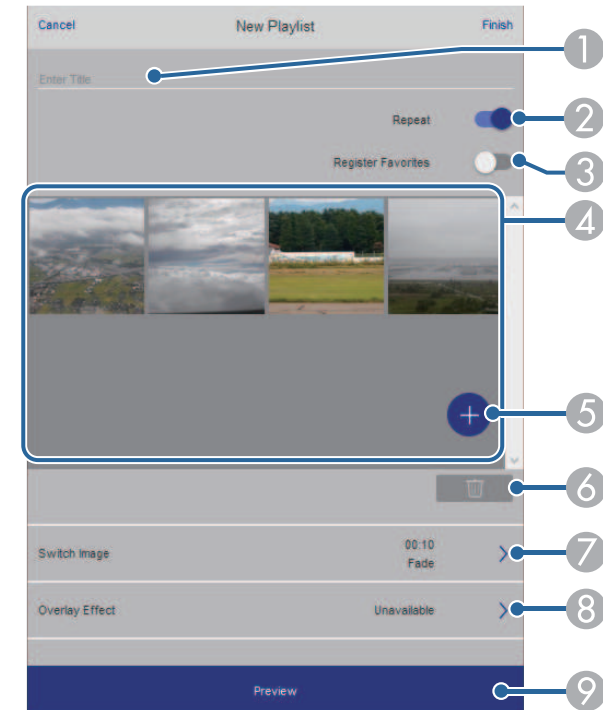

- 1 Ойнату тізімінің атауын өзгертіңіз.
- 2 Қайта ойнатуды іске қосуды немесе қоспауды таңдайды.
- 3 Ойнату тізімін таңдаулылар тізіміне тіркейді.
Ойнату тізімі таңдаулы ретінде тіркелгенде, **Remote** экранын немесе қашықтан басқару құралын пайдалану арқылы ойнатуды жылдам бастауға болады.
- 4 Ойнату тізіміне қосқан кескіндерді немесе бейнелерді көрсетеді. Ойнату тізімі кескіндерді немесе бейнелерді ретімен ойнатады.
- 5 Ойнату тізіміне кескіндерді немесе бейнелерді қосады.

- 6 Ойнату тізімінен кескіндерді немесе бейнелерді жояды.
- 7 **Switch Image** экранын ашады.
Келесі кескін файлына ауыстыратын уақыт аралығын көрсетуге болады. Өту әсерін де таңдауға болады.
- 8 **Effects** экранын ашады.
Ойнату тізіміне алдын ала анықталған түс және пішін әсері сүзгілерін қосуға болады. Теңшелген әсерді де жасауға болады.
- 9 Ойнату тізімін алдын ала көреді.

11 Ойнату тізімін өңдеуді аяқтаған кезде, **Finish** опциясын таңдаңыз.



- Ойнату тізімін **Remote** немесе **Playlist** экранынан ойнатуға болады.
- Ойнату тізімінің басталу және аяқталу уақытын көрсеткіңіз келсе, ойнату тізімін Epson Projector Content Manager бағдарламасымен жоспарлаңыз.

» Қатысты сілтемелер

- "Веб-басқару опциялары" [p.203](#)

Проекцияланған кескіндерге әсерлер қосу

Content Playback режимінде проекцияланған кескінге түс пен пішін әсерлерін қосуға болады.



- Әсерлер функциясын пайдалану үшін, **Refresh Mode** режимін жүйелі түрде жаңартуыңыз керек.
☛ **Management > Refresh Mode**
- Бұл мүмкіндік **Edge Blending** мүмкіндігін пайдалану кезінде қолжетімді емес.

1 Content Playback режимінде қашықтан басқару құрылғысындағы [Effect] түймесін басыңыз.

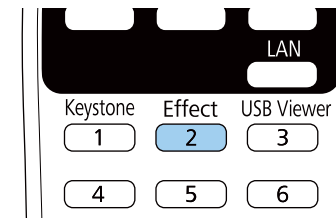

2 **Overlay Effect** параметрін ретінде **On** опциясын таңдап, [Enter] түймесін басыңыз.

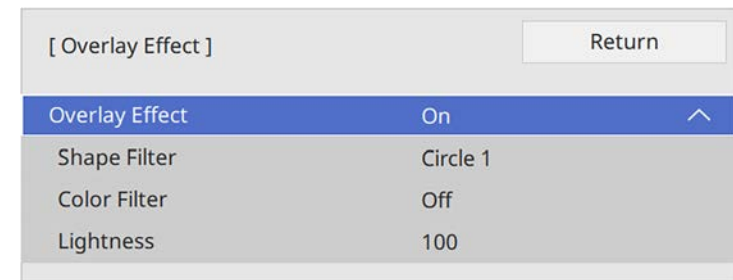

3 **Shape Filter** опциясын таңдап, [Enter] түймесін басыңыз.

4 Келесі опциялардың әрқайсысын қажетінше реттеңіз:

- Шеңберлер, тік төртбұрыштар немесе реттелетін пішіндер ішінен пішін әсерін таңдауға арналған **Shape** опциясы.



Epson Projector Content Manager бағдарламалық жасақтамасының көмегімен кескіндерді реттелген пішіндер ретінде қосуға болады. Толық мәліметті *Epson Projector Content Manager Қолдану нұсқаулығы*нан қараңыз.

- Таңдалған пішіннің ішінен немесе сыртынан маскалауды таңдауға арналған **Filter Effect** опциясы.
- Пішін өлшемін орнатуға арналған **Size** опциясы.
- Пішін күйін орнатуға арналған **Position** опциясы.



Теңшелген пішінді пайдалану кезінде, **Size** және **Position** параметрлерін өзгерту мүмкін емес.

5 **Color Filter** опциясын таңдап, [Enter] түймесін басыңыз.

6 Келесі опциялардың әрқайсысын қажетінше реттеңіз:

- Түс таңдауға арналған **Color Filter** опциясы.
- **Red**, **Green** және **Blue** опцияларын жекелей реттеу арқылы реттелетін түсті орнатуға арналған **Custom** опциясы.

7 Жарықтық деңгейін орнату үшін **Lightness** түймесін басыңыз.

8 Әрекетті аяқтаған кезде, мәзірлерден шығу үшін [Menu] түймесін басыңыз.

- Blanking
- **Installation** мәзірінде **Screen Type** параметрін өзгерту
- **Display** мәзірінде **No-signal Screen** параметрін өзгерту
- **Management** мәзірінде **Log Save Destination** параметрін өзгерту
- **Effects** мүмкіндігіне ие **Edge Blending** үйлесуі функциясын пайдалану
- Кіріс сигналын автоматты анықтау
- **Network Settings** мәзірінде **Remote Password** параметрін өзгерту
- PC Free
- USB құжат камерасы
- Epson iProjection бағдарламалық жасақтамасының көмегімен экранды жеткізу функциясы

» Қатысты сілтемелер

- "Кескін сапасының параметрлері - Кескін мәзірі" [p.226](#)
- "Желілік мәзір - Желі параметрлері мәзірі" [p.243](#)
- "Бірнеше кескінді бір уақытта проекциялау" [p.134](#)
- "Экран түрін орнату" [p.59](#)
- "PC Free қолданбасы арқылы презентацияны проекциялау" [p.137](#)

Content Playback режимінің шектеулері

Жұмыс істеу шектеулері

Келесі операцияларды Content Playback режимінде орындау мүмкін емес.

- **Image** мәзірінде **Color Temp.** Параметрін өзгерту (**Warm White** немесе **Cool White Color Filter** ретінде таңдалғанда)
- Split Screen

Болжалды кескінді және дыбысты уақытша өшіруге болады.

Бұл презентация барысында тыңдармандардың назарын бұру қажет болғанда тиімді.

Кез келген дыбыс немесе бейне әрекеті орындалуын жалғастырады, алайда проекциялауды тоқтаған жерден жалғастыра алмайсыз.

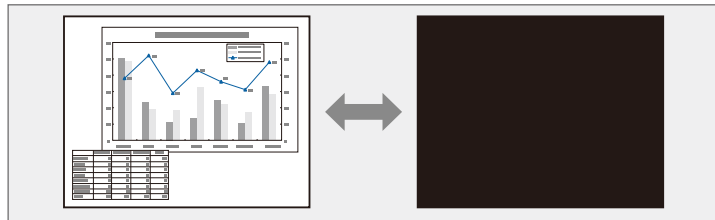

» Қатысты сілтемелер

- "Тақта режимінің құралдар тақтасы" [p.108](#)
- "Аннотация режимінің құралдар тақтасы" [p.115](#)

- 1** Проекциялауды уақытша тоқтатып және кез келген дыбысты өшіру үшін, қашықтықтан басқару пультіндегі [A/V Mute] түймесін басыңыз.

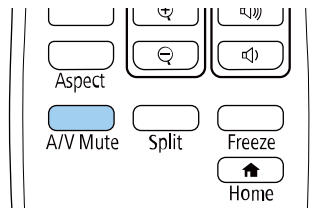

- 2** Кескінді және дыбысты қайта қосу үшін, [A/V Mute] түймесін қайта басыңыз.



- Интерактивті құралдар тақтасын пайдалану арқылы проекциялауды тоқтатуға болады (EB-735Fi/EB-725Wi).
- A/V Mute қосылғаннан кейін проектордың қуаты 30 минуттан кейін автоматты түрде өшеді. Бұл мүмкіндікті өшіруге болады.
👉 **Operation > A/V Mute Timer**

Бейне немесе компьютер презентациясындағы әрекетті уақытша тоқтатып, экранда ағымдағы кескінді ұстап тұруға болады. Кез келген дыбыс немесе бейне әрекеті орындалуын жалғастырады, алайда проекциялауды тоқтаған жерден жалғастыра алмайсыз.

- 1** Бейне әрекетін тоқтату үшін, қашықтықтан басқару пультііндегі [Freeze] түймесін басыңыз.

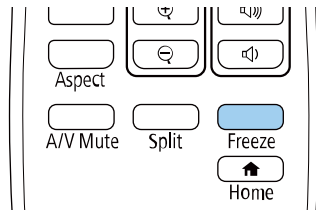

- 2** Бейнені ойнату барысында қайта бастау үшін, [Freeze] түймесін қайта басыңыз.

Кескіннің бөлігін үлкейтіп және оны экранда үлкейте отыра презентация бөлімдеріне назар аудартуға болады.

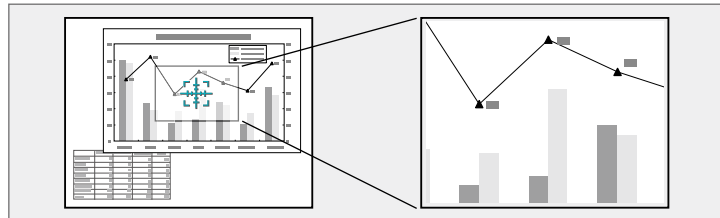

 Проектордың **Image** мәзіріндегі **Scale** параметрі іске қосылғанда, бұл мүмкіндік қолжетімсіз болады (EB-755F/EB-750F).

- Үлкейтілген кескін аймағын панорамалау үшін көрсеткісі бар түймелерді пайдаланыңыз.
- Кескінді кішірейту үшін [E-Zoom] – түймесін басыңыз.
- Бастапқы кескін өлшеміне қайтару үшін [Esc] түймесін басыңыз.

Үлкейтілген кескін проекцияланған және үлкейту қатынасы экранда көрсетіледі.

Таңдалған аймақты 25 арттыру қадамымен бірден төрт есеге дейін үлкейтуге болады.

Erson құжат камерасынан USB қосылымы арқылы кескіндерді проекциялаған кезде таңдалған аймақты 57 арттыру қадамымен сегіз есеге дейін үлкейтуге болады.

1 Қашықтықтан басқару пультіндегі [E-Zoom] + түймесін басыңыз.

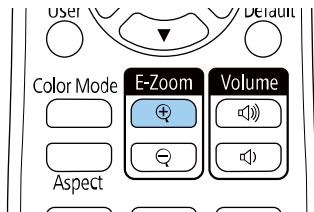

Экранда үлкейту аймағының ортасын көрсететін айқас шенін көресіз.

2 Үлкейтілген кескінді реттеу үшін қашықтан басқару пультіндегі келесі түймелерді пайдаланыңыз:

- Үлкейткіңіз келген кескін аймағында айқас шенін орналастыру үшін көрсеткісі бар түймелерді пайдаланыңыз. Айқас шенін диагональ бойынша жылжыту үшін, жақын орналасқан көрсеткісі бар түймелер жұбын басыңыз.
- Кескін аймағын үлкейту үшін [E-Zoom] + түймесін бірнеше рет басыңыз. Тезірек үлкейту үшін [E-Zoom] + түймесін басып тұрыңыз.

Проектордағы кескінді сақтап, оны проектор әрбір қосылған кезде көрсетуге болады. Сондай-ақ проектор кіріс сигналын қабылдамаған кезде, кескінді көрсетуге болады. Бұл кескін пайдаланушы логотипінің экраны деп аталады.

Сонымен қатар ұрлықты болдырмау мақсатында проектор иесін анықтауда пайдалы болатын пайдаланушы логотипі ретінде фотосурет, сызба немесе компания логотипін таңдауға болады. Құпия сөзбен қорғау орнату арқылы пайдаланушы логотипі өзгерістерінің алдын алуға болады.



- **User's Logo** параметріне арналған **Menu Protection** функциясы іске қосылса, пайдаланушы логотипін сақтау үшін мұндағы қадамдарды орындаудан бұрын, оны **Off** күйіне орнатыңыз.
- Топтамалық орнату функциясы арқылы бір проектордан екіншісіне мәзір параметрлерін көшіргенде, пайдаланушы логотипі де көшіріледі. Бірнеше проекторлармен бөліскіңіз келмеген ақпаратты пайдаланушы логотипі ретінде тіркемеңіз.
- HDCP арқылы қорғалған мазмұнды сақтай алмайсыз.
- **Content Playback** параметрін **On** күйіне орнатылса, проекторды іске қосу кезінде ғана пайдаланушы логотипін көрсетуге болады (EB-755F/EB-750F).

1 Пайдаланушы логотипі ретінде проекциялағыңыз келген кескінді көрсетіңіз.

2 [Menu] түймесін басып, **Management** мәзірін таңдаңыз және [Enter] түймесін басыңыз.

Frequently Used Items	Management	
Image	User Button	Light Source Mode
Signal I/O	User's Logo	
Installation	User Pattern	
Display	Control Panel Lock	Off
Operation	Color Uniformity	
Management	Refresh Mode	
Network	Light Source Calibration	
Pen/Touch	Date & Time	
Interactive	Schedule Settings	
Memory	Wireless LAN Power	
ECO	Wireless LAN Diagnosis	1
Initial/All Settings	Log Save Destination	USB and Internal Memory
	Batch Setup Range	
	Language	English
	Information	
	Display Logs	
	Reset Management Settings	

3 **User's Logo > Start Setting** тармағын таңдап, [Enter] түймесін басыңыз.

Көрсетілген кескінді пайдаланушы логотипі ретінде пайдалану қажеттілігін сұрайтын хабарды көресіз.



Geometry Correction, E-Zoom, Aspect, Scale (тек EB-755F/EB-750F) немесе **Screen Type** сияқты баптаулар **User's Logo** параметрін таңдағанда уақытша тоқтатылады.

4 **Yes** нұсқасын таңдап, [Enter] түймесін басыңыз.



Ағымдағы кескін сигналына байланысты, экран өлшемін кескін сигналының ажыратымдығына сәйкестендіру үшін өзгеруі мүмкін.

5 Көрсетілген кескінді тексеріп, оны пайдаланушы логотипі ретінде сақтау үшін, **Yes** күйін таңдаңыз.

Пайдаланушы логотипі қайта жазылады және аяқталуы жөнінде хабар көрсетіледі.

6 Хабар экранынан шығу үшін [Esc] түймесін басыңыз.

7 **Display** мәзірін таңдап, [Enter] түймесін басыңыз.

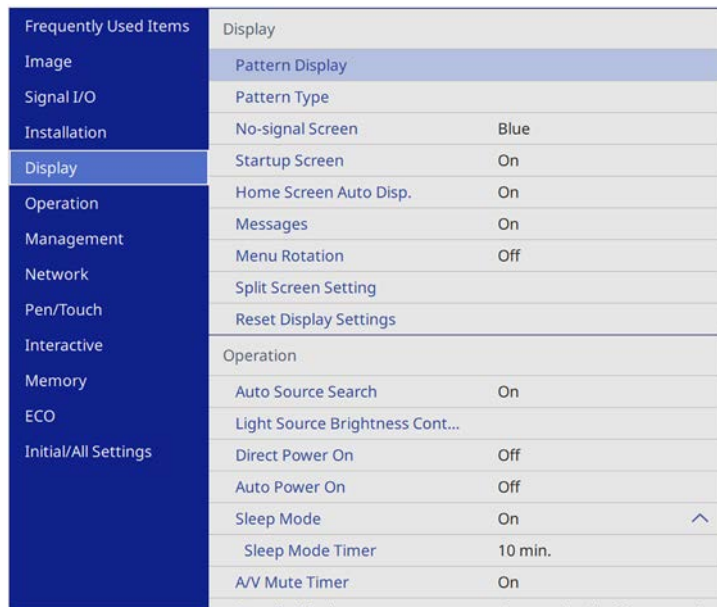

8 User's Logo экранын көрсету қажет болған жағдайда таңдаңыз:

- Әрдайым кіріс сигналы болмаған кезде көрсету үшін **No-signal Screen** параметрін таңдап, оны **Logo** күйіне орнатыңыз.
- Әрдайым проектор қосулы болған кезде көрсету үшін **Startup Screen** параметрін таңдап, оны **On** күйіне орнатыңыз.



User's Logo параметрлерінің өзгерістерін болдырмау үшін, User's Logo параметріне арналған **Menu Protection** функциясын іске қосып, құпия сөзді орнатыңыз.

» **Қатысты сілтемелер**

- "Құпия сөз қауіпсіздігінің түрлерін таңдау" [p.171](#)

Түзетілген сызықтар және координаталық торлар сияқты проекторда алдын ала тіркелген үлгілердің төрт түрі бар. **Pattern Display** параметрлерін пайдалану арқылы презентацияларға қолдау көрсету үшін осы үлгілерді проекциялауға болады.

Сондай-ақ, ағымдағы уақытта проекцияланып жатқан кескінді User Pattern ретінде де сақтауға болады.



- User Pattern сақталғанда, үлгіні зауыттық әдепкі қалпына қайтару мүмкін болмайды.
- HDCP арқылы қорғалған мазмұнды сақтай алмайсыз.

1 User Pattern ретінде сақтау керек болған кескінді проекциялаңыз.

2 [Menu] түймесін басып, **Management** мәзірін таңдаңыз және [Enter] түймесін басыңыз.

Frequently Used Items	Management	
Image	User Button	Light Source Mode
Signal I/O	User's Logo	
Installation	User Pattern	
Display	Control Panel Lock	Off
Operation	Color Uniformity	
Management	Refresh Mode	
Network	Light Source Calibration	
Pen/Touch	Date & Time	
Interactive	Schedule Settings	
Memory	Wireless LAN Power	
ECO	Wireless LAN Diagnosis	1
Initial/All Settings	Log Save Destination	USB and Internal Memory
	Batch Setup Range	
	Language	English
	Information	
	Display Logs	
	Reset Management Settings	
	Network	

3 User Pattern нұсқасын таңдап, [Enter] түймесін басыңыз.

Көрсетілген кескінді User Pattern ретінде пайдалану қажеттілігін сұрайтын хабарды көресіз.



Keystone, E-Zoom, **Aspect**, Adjust Zoom немесе **Image Shift** сияқты реттеулер User Pattern таңдалған кезде уақытша болдырылмайды.

4 Yes нұсқасын таңдап, [Enter] түймесін басыңыз.

Кескінді User Pattern ретінде сақтау қажеттілігін сұрайтын хабарды көресіз.

5 Yes нұсқасын таңдап, [Enter] түймесін басыңыз.

Орындалғаны туралы хабарды көресіз.

6 Display мәзірін таңдап, [Enter] түймесін басыңыз.

Frequently Used Items	Display	
Image	Pattern Display	
Signal I/O	Pattern Type	
Installation	No-signal Screen	Blue
Display	Startup Screen	On
Operation	Home Screen Auto Disp.	On
Management	Messages	
Network	Menu Rotation	
Pen/Touch	Split Screen Setting	
Interactive	Reset Display Settings	
Memory	Operation	
ECO	Auto Source Search	On
Initial/All Settings	Light Source Brightness Cont...	
	Direct Power On	Off
	Auto Power On	Off
	Sleep Mode	On
	Sleep Mode Timer	10 min.
	A/V Mute Timer	On

- 7** **Pattern Type** опциясын таңдап, оны **User Pattern** күйіне орнатыңыз.
- 8** **Pattern Display** нұсқасын таңдап, [Enter] түймесін басыңыз. Сақталған кескін проекцияланған.

Реттелген параметрлерді сақтап, содан соң сақталған параметрлерді пайдалану қажет болған жағдайда таңдауға болады.

- 1** Проекторды қосыңыз және кескінді көрсетіңіз.
- 2** [Menu] түймесін басып, **Memory** мәзірін таңдаңыз және [Enter] түймесін басыңыз.

Frequently Used Items	Save	
Image	Mail	
Signal I/O	Directory	
Installation	Reset Interactive Settings	
Display	Memory	
Operation	Save Memory	
Management	Load Memory	
Network	Rename Memory	
Pen/Touch	Erase Memory	
Interactive	Reset Memory Settings	
Memory	ECO	
ECO	Light Source Mode	Normal
Initial/All Settings	Sleep Mode	On
	Sleep Mode Timer	10 min.
	A/V Mute Timer	On
	Standby Mode	Communication On
	Initial/All Settings	
	Reset All	

- 3** Келесі опциялардың бірін таңдаңыз:
 - **Save Memory** параметрі ағымдағы параметрлерді жадқа (атаулары әртүрлі 10 жад қолжетімді) сақтауға мүмкіндік береді.



- Келесі параметрлерді сақтауға болады:
 - Әрбір түс режиміне арналған **Image** мәзір параметрлері
 - **Signal I/O** мәзіріндегі **Video Range** және **Overscan**
 - **Operation** мәзіріндегі **Light Source Mode** және **Brightness Level** параметрлері
 - **Multi-Projection** мәзіріндегі **Color Matching** опциясы (EB-755F/EB-750F)
 - Бұрын пайдаланылған жад атауы көк түсті белгімен көрсетіледі. Алдыңғы сақталған жадқа сақтау параметрлерді ағымдағы параметрлермен бірге қайта жазып алады.

- **Load Memory** параметрі ағымдағы параметрлерді сақталған параметрлермен қайта жазып алуға мүмкіндік береді.
- **Rename Memory** параметрі сақталған жад атауын өзгертуге мүмкіндік береді.
- **Erase Memory** параметрі таңдалған жад параметрлерін өшіруге мүмкіндік береді.

- 4** Мәзірлерден шығу үшін [Menu] немесе [Esc] түймесін басыңыз.



- Сақталған Color Mode параметрі жад атауының оң жағында көрсетіледі.
- Барлық сақталған жадтарлы жою үшін, **Reset Memory Settings** опциясын таңдаңыз.

» Қатысты сілтемелер

- "Кескін сапасының параметрлері - Кескін мәзірі" [p.226](#)
- "Енгізу сигналының параметрлері - Сигнал К/Ш мәзірі" [p.229](#)
- "Проектор мүмкіндігінің параметрлері - Операция мәзірі" [p.236](#)
- "Бірнеше проектор басқару параметрлері - Көп проекция мәзірі" [p.259](#)

Бір біріккен кескін аймағын жасау үшін, екі не одан да көп проектордан проекцияланған кескіндерді біріктіруге болады.

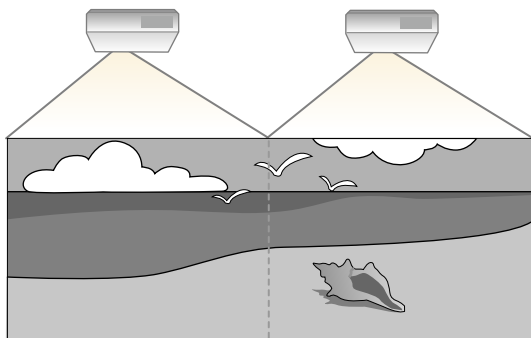

- Проекциялауды бастаудан бұрын, барлық проекторлар үшін проектордың **Image** мәзірінде **Color Mode** параметрін **Multi-Projection** күйіне орнатыңыз (EB-755F/EB-750F).
- Кейбір жағдайларда ашықтық пен түс реңкі, тіпті, түзетуден кейін толығымен сәйкес келмеуі мүмкін.
- Ашықтық пен түс реңкінің айырмашылығы уақыт өткеннен кейін байқаларлықтай болса, реттеулерді қайталаңыз.

Ең жақсы нәтижелер үшін осы тәртіптегі бірнеше проектор кескіндеріне арналған параметрлер мен баптауларды таңдаңыз:

EB-755F/EB-750F:

- Проектор идентификаторын орнату
- Color Uniformity параметрін реттеу
- Кескін жиектерін араластыру
- Кескін түстерін сәйкестендіру
- Қара деңгейді баптау
- RGBCMY реттеу
- Кескінді масштабтау

EB-735Fi/EB-735F/EB-725Wi/EB-725W/EB-720:

- Проектор идентификаторын орнату

- Color Uniformity параметрін реттеу
- Проектордың **Operation** мәзірінде **Light Source Mode** параметрін **Custom** күйіне орнату және **Brightness Level** параметрін баптау.
☛ **Operation > Light Source Brightness Control > Light Source Mode**
- RGBCMY реттеу



Кескінді проекциялауды бастағаннан 30 минуттан кейін реттеген жөн, себебі проекторды қосқан кезде кескіндер тұрақты болмайды.

» Қатысты сілтемелер

- "Бірнеше проекторды басқаруға арналған проекторды анықтау жүйесі" [p.157](#)
- "Color Uniformity параметрін реттеу" [p.159](#)
- "Кескін жиектерін араластыру" [p.161](#)
- "Кескін түстерін сәйкестендіру" [p.162](#)
- "Қара деңгейді баптау" [p.164](#)
- "RGBCMY реттеу" [p.166](#)
- "Кескінді масштабтау" [p.168](#)

Бірнеше проекторды басқаруға арналған проекторды анықтау жүйесі

Кескіндерді проекциялау үшін бірнеше проекторды қосқан кезде әрбір проектор кескіндері сәйкес болатындай әрбір проектор кескінінің ашықтығы мен түс реңкін түзетуге болады.

Әр проектордың жеке жұмыс істеуі үшін оларға қашықтықтан басқару пульті арқылы бірегей проектор идентификаторын орнатыңыз, содан кейін әрбір проектордың жарықтығы мен түсін түзетіңіз.

» Қатысты сілтемелер

- "Проектор идентификаторын орнату" [p.158](#)
- "Басқарғыңыз келген проекторды таңдау" [p.158](#)

Проектор идентификаторын орнату

Қашықтықтан басқару пультінен бірнеше проекторды басқару үшін, әрбір проектор үшін бірегей идентификатор тағайындаңыз.

- 1** [Menu] түймесін басып, келесілерді орындаңыз:
 - **EB-755F/EB-750F: Multi-Projection** мәзірін басып, [Enter] түймесін басыңыз.
 - **EB-735Fi/EB-735F/EB-725Wi/EB-725W/EB-720: Installation** мәзірін таңдап, [Enter] түймесін басыңыз.
- 2** **Projector ID** параметрін таңдап, [Enter] түймесін басыңыз.
- 3** Проектор үшін пайдаланатын идентификациялық нөмірді таңдау үшін көрсеткісі бар түймелерді пайдаланыңыз. Содан кейін [Enter] түймесін басыңыз.

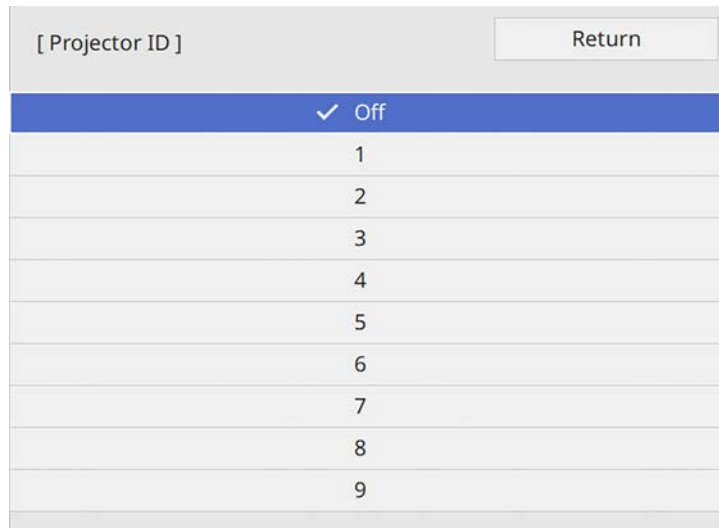

- 4** Мәзірлерден шығу үшін [Menu] немесе [Esc] түймесін басыңыз.

- 5** Қашықтықтан басқару пультінен басқарғыңыз келген барлық басқа проекторлар үшін осы қадамдарды қайталаңыз.

Басқарғыңыз келген проекторды таңдау

Проектордың идентификаторын орнатқаннан кейін қашықтықтан басқару пульті арқылы жұмыс жасатқыңыз келген проектор идентификаторын таңдаңыз.

- 1** Қашықтықтан басқару пультін мақсатты проекторға бағыттаңыз және [ID] түймесін басыңыз.

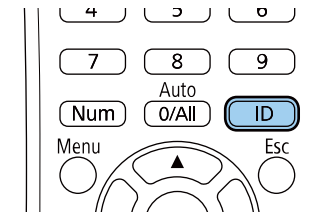

Ағымдағы проектор идентификаторы проекцияланған экранда көрсетіледі. Шамамен 3 секундтан кейін жоқ болады.

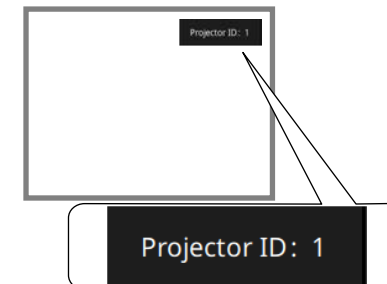

2 [ID] түймесін басып тұрғанда, жұмыс істегіңіз келген проектордың идентификаторына сәйкес келетін нөмір түймесін басыңыз.

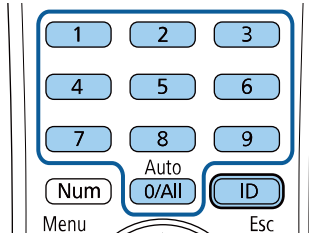

Басқару қажет проектор таңдалды.



- Қашықтықтан басқару пультінен [0/All] мәнін таңдаған кезде, **Projector ID** параметріне қарамастан барлық проекторларды басқаруға болады.
- **Projector ID** параметрін **Off** күйіне орнатқан кезде, қашықтықтан басқару пультіндегі идентификаторға қарамастан қашықтықтан басқару пульті арқылы проекторды басқаруға болады.
- Проектор идентификаторы параметрі қашықтан басқару пультінде сақталған. Қашықтан басқару пультіні ауыстыру мақсатында алсаңыз да, сақталған идентификатор параметр сақталады. Дегенмен, батареялар қашықтан басқару пультінен ұзақ уақытқа алынса, идентификатор бастапқы параметрге (0/All) оралады.
- Бір уақытта бірнеше қашықтан басқару пульттерін пайдаланғанда, инфрақызыл сәулелердің кедергісі себебінен проекторларды арнайы мақсатында пайдалану мүмкін болмауы мүмкін.



Түс біркелкілігін баптаудан кейін де, түс реңкі біркелкі болмауы мүмкін.

1

[Menu] түймесін басып, **Management** мәзірін таңдаңыз және [Enter] түймесін басыңыз.

Frequently Used Items	Management	
Image	User Button	Light Source Mode
Signal I/O	User's Logo	
Installation	User Pattern	
Display	Control Panel Lock	Off
Operation	Color Uniformity	
Management	Refresh Mode	
Network	Light Source Calibration	
Pen/Touch	Date & Time	
Interactive	Schedule Settings	
Memory	Wireless LAN Power	
ECO	Wireless LAN Diagnosis	1
Initial/All Settings	Log Save Destination	USB and Internal Memory
	Batch Setup Range	
	Language	English
	Information	
	Display Logs	
	Reset Management Settings	

Color Uniformity параметрін реттеу

Кескіннің түс өңі біртегіс болмаса, түс өңі балансын баптауға болады. Әрбір проектор үшін **Color Uniformity** параметрін баптаңыз.

2 **Color Uniformity** параметрін таңдап, [Enter] түймесін басыңыз.

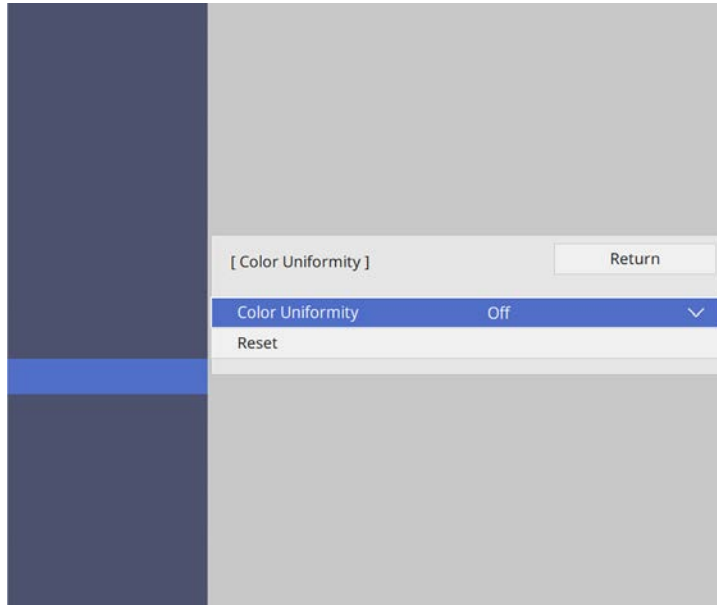

3 **Color Uniformity** параметрін қайта таңдап, [Enter] түймесін басыңыз.

4 **On** нұсқасын таңдап, [Enter] түймесін басыңыз. Содан кейін [Esc] пернесін басыңыз.

5 **Adjustment Level** параметрін таңдап, [Enter] түймесін басыңыз.

6 Баптау қажет болған бірінші баптау дейін таңдаңыз және [Esc] түймесін басыңыз.



Ақ түстен сұр түске, сондай-ақ қара түске дейін сегіз деңгей бар. Әр деңгейді жеке реттеуге болады.

7 **Start Adjustments** параметрін таңдап, [Enter] түймесін басыңыз.

8 Баптау қажет кескін аймағын таңдаңыз және [Enter] түймесін басыңыз.

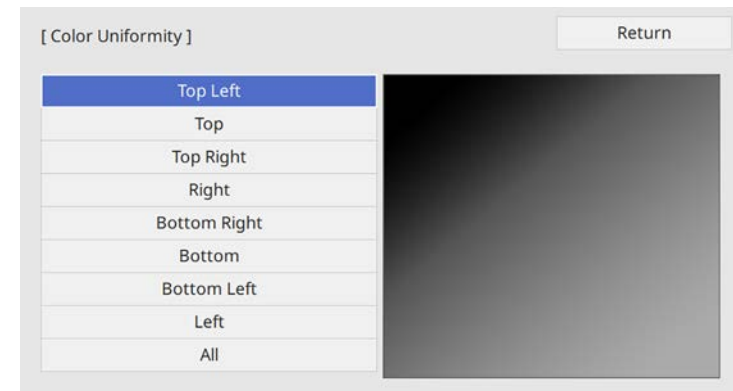

Әрбір аймақты жеке баптап, **Ал** таңдаңыз және толық экранды баптаңыз.

9 **Red, Green** немесе **Blue** түстерін таңдап, қажет болса, түс реңкін баптаңыз.

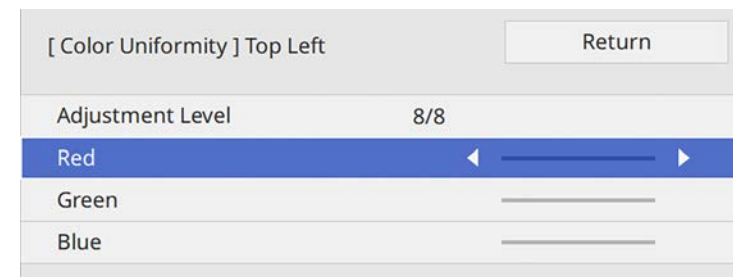



[Enter] түймесін басқан сайын реттеу экраны өзгереді.

- 10** Ауданды таңдау экранына қайту үшін [Esc] түймесін басыңыз.
- 11** Әрбір аймақтың түс баптауын қайталаңыз.
- 12** 5-қадамға қайтып, басқа деңгейлерді баптау үшін, барлық қадамдарды қайталаңыз.
- 13** Әрекетті аяқтаған кезде, шығу үшін [Menu] түймесін басыңыз.

Кескін жиектерін араластыру

Бірнеше проектордан бір тегіс кескінді жасау үшін, проектордың Edge Blending мүмкіндігін пайдалануға болады (EB-755F/EB-750F).

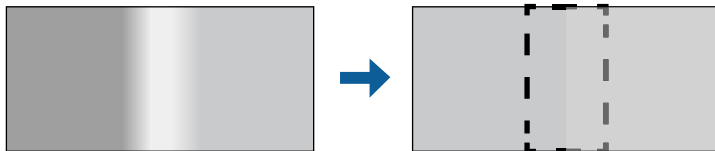

- 1** [Menu] түймесін басып, **Multi-Projection** мәзірін таңдаңыз және [Enter] түймесін басыңыз.

Frequently Used Items	Multi-Projection
Image	Projector ID Off
Signal I/O	Geometry Correction Point Correction
Installation	Edge Blending
Display	Scale
Operation	Color Uniformity
Management	Light Source Mode Normal
Network	Color Matching
Multi-Projection	RGBCMY
Memory	Reset Multi-Projection Settings
ECO	Memory
Initial/All Settings	Save Memory
	Load Memory
	Rename Memory
	Erase Memory
	Reset Memory Settings
	ECO
	Light Source Mode Normal

- 2** Edge Blending параметрін таңдап, [Enter] түймесін басыңыз.
- 3** Edge Blending, Line Guide және Pattern Guide параметрлерін іске қосыңыз.



Аралас аймақты анық көру үшін, әр проекторда **Guide Color** параметрін таңдаңыз.

- 4** Әр проекторда араластыру қажет болған жиекті таңдап, [Enter] түймесін басыңыз.

Келесідей экран көрсетіледі:

[Top Edge]	Return	
Blending	Off	
Blend Start Position	0	—————
Blend Range	0	—————
Blend Curve	0	

- 5** **Blending** параметрін таңдап, **On** күйін таңдаңыз.
- 6** **Blend Start Position** параметрін таңдап, араластыруды бастау күйін баптаңыз
- 7** **Blend Range** параметрін таңдап, көрсетілген бағыттауыштар екі кескін арасындағы қабаттасқан аймақтың жиектерінде болатындай етіп аралас аймақ енін таңдау үшін, көрсеткі түймелерін пайдаланыңыз.

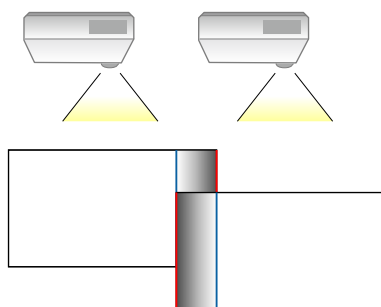

- 8** Алдыңғы экранға қайту үшін [Esc] түймесін басыңыз.
- 9** **Blend Curve** параметрін таңдап, проектордағы пішімделген аймақ градиентін таңдаңыз.

10 Жиектері араластырылғанда, соңғы параметрлерді тексеру үшін, әрбір проектордағы **Line Guide** және **Pattern Guide** параметрлерін өшіріңіз.

11 Әрекетті аяқтаған кезде, [Menu] түймесін басыңыз.



Аралас аймақ нақты қабаттаспаса, **Point Correction** көмегімен аралас аймақтың пішімін түзетіңіз.

Кескін түстерін сәйкестендіру

Бір-бірінің жанында тұрып проекциялайтын бірнеше проектордың көрсету сапасын сәйкестендіруге болады (EB-755F/EB-750F).

Бастаудан бұрын, біріккен экранға сәйкес келетін кескін сапасы параметрлерін таңдау үшін, барлық проекторларды іске қосыңыз.

- 1** [Menu] түймесін басып, **Multi-Projection** мәзірін таңдаңыз және [Enter] түймесін басыңыз.

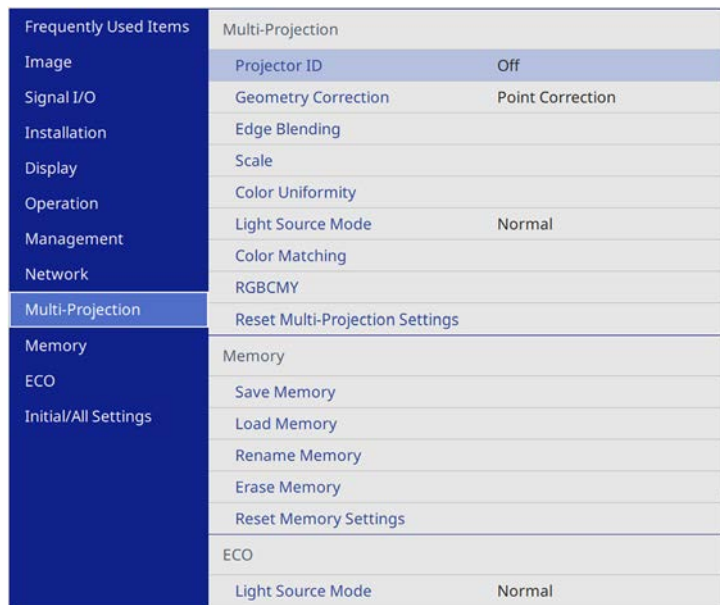

- 2** **Color Matching** параметрін таңдап, [Enter] түймесін басыңыз.

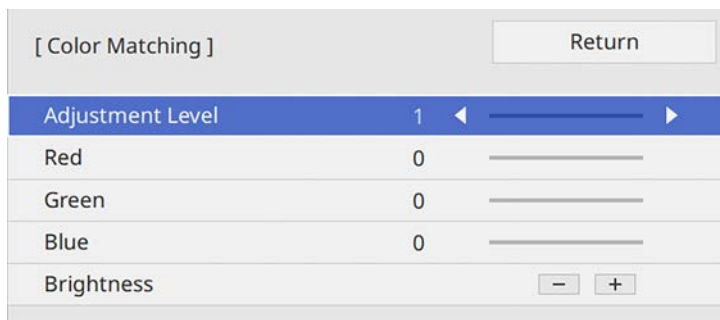

- 3** **Adjustment Level** параметрін **8** күйіне орнатыңыз.

- 4** **Brightness** параметрін таңдап, мәнді реттеңіз.

- 5** **Red**, **Green** немесе **Blue** түстерін таңдап, қажет болса, түс реңкін баптаңыз.

- 6** Жоғарғы деңгей мәзіріне қайта оралып, **Operation** мәзірін таңдаңыз және [Enter] түймесін басыңыз.

- 7** **Light Source Brightness Control** таңдап, [Enter] түймесін басыңыз.

- 8** **Light Source Mode** режиміне **Custom** күйіне орнатыңыз.

- 9** **Brightness Level** деңгейін баптаңыз.

- 10** 1-5 қадамдарын бірнеше рет қайталап, әрбір талпыныста **7 - 2** деңгейлерін бірдей жолмен баптауды таңдаңыз.

- 11** Әрекетті аяқтаған кезде, [Menu] түймесін басыңыз.

Қара деңгейді баптау

Біртегіс кескін жасау үшін, кескіндер қабаттаспайтын аймақтардың жарықтығы мен түсін баптау керек (EB-755F/EB-750F).

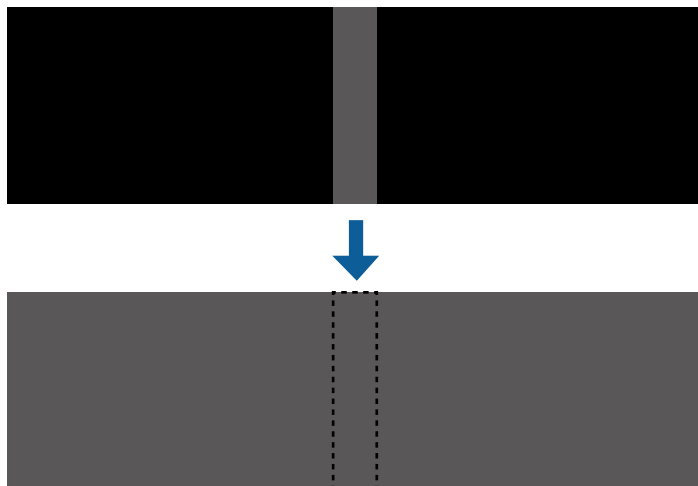

- Сынақ үлгісі көрсетілгенде, **Black Level** параметрін баптау мүмкін емес.
- **Geometry Correction** мәні тым үлкен болғанда, **Black Level** параметрін дұрыс баптау мүмкін болмайды.
- Жарықтығы мен реңкі кескіндер қабаттасатын аймақтарда, сонымен қатар басқа аймақтарда **Black Level** параметрі бапталғаннан кейін де әртүрлі болуы мүмкін.
- **Edge Blending** параметрін өзгертсеңіз, **Black Level** параметрі әдепкі мәніне оралады.
- **Edge Blending** бөліміндегі **Top Edge**, **Bottom Edge**, **Left Edge** және **Right Edge** параметрлерінің кемінде бірі **On** күйіне орнатылғанда ғана қолжетімді.

- 1 [Menu] түймесін басып, **Multi-Projection** мәзірін таңдаңыз және [Enter] түймесін басыңыз.

Frequently Used Items	Multi-Projection
Image	Projector ID Off
Signal I/O	Geometry Correction Point Correction
Installation	Edge Blending
Display	Scale
Operation	Color Uniformity
Management	Light Source Mode Normal
Network	Color Matching
	RGBCMY
	Reset Multi-Projection Settings
Memory	Memory
ECO	Save Memory
Initial/All Settings	Load Memory
	Rename Memory
	Erase Memory
	Reset Memory Settings
	ECO
	Light Source Mode Normal

- 2 **Black Level** параметрін таңдап, [Enter] түймесін басыңыз.
- 3 **Color Adjustment** опциясын таңдап, [Enter] түймесін басыңыз. Баптау аймақтары **Edge Blending** параметрі негізінде көрсетіледі.
- 4 Баптау қажет аймақты таңдау үшін, көрсеткі түймелерін пайдаланыңыз және [Enter] түймесін басыңыз.

Таңдалған аймақ қызғылт түсте көрсетіледі.

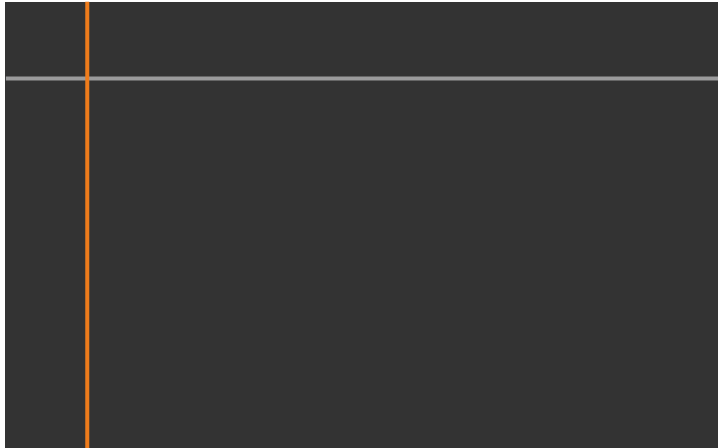

Бірнеше экрандар қабаттасқанда, ең көп қабаттасатын (ең жарық аймақ) аймақ негізінде баптаңыз. Төмендегі суретте алдымен (2) және (1) туралаңыз, содан кейін (3) және (2) тураланатындай етіп баптаңыз.

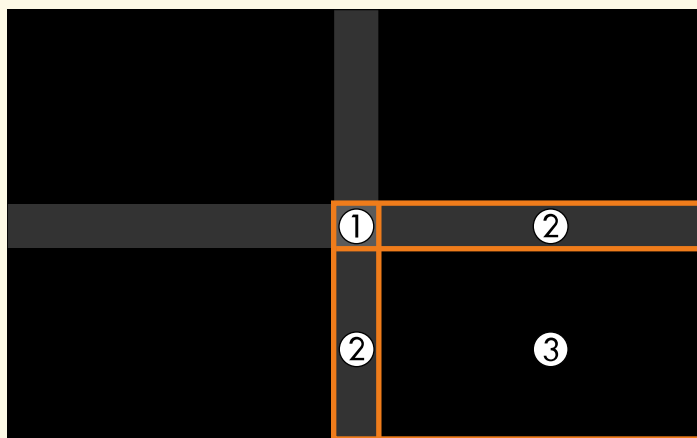

5 Қара реңкті баптаңыз.

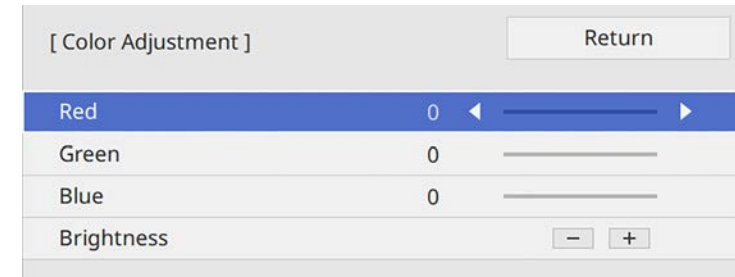

RGB мәндерін бір уақытта баптау үшін, **Brightness** түймелерін пайдалануға болады.

6 Кез келген қалған экран аймақтарын реттеу үшін, 4 және 5 қадамдарын қажетінше қайталаңыз.

7 Әрекетті аяқтаған кезде, [Menu] түймесін басыңыз.

» **Қатысты сілтемелер**

- "Қара түс деңгейін реттеу аймағын өзгерту" [p.165](#)

Қара түс деңгейін реттеу аймағын өзгерту

Black Level параметрін баптаудан кейін түсі сәйкес келмейтін аймақтар бар болса, оларды жекелей баптауға болады.



1 **Black Level** параметрінде **Area Correction** опциясын таңдап, [Enter] түймесін басыңыз.

2 **Start Adjustments** параметрін таңдап, [Enter] түймесін басыңыз.

Кескіндердің қабаттасатын орындарын көрсететін шекара сызықтары көрсетілген. Бұл сызықтар **Edge Blending** параметрі негізінде көрсетіледі.

3 Реттеу қажет шекара сызығын таңдау үшін, көрсеткі түймелерін пайдаланыңыз. Содан кейін [Enter] түймесін басыңыз.

Таңдалған сызық қызғылт түсте көрсетіледі.



4 Сызық орнын реттеу үшін, көрсеткісі түймелерін пайдаланыңыз. Содан кейін [Enter] түймесін басыңыз.

5 Жылжыту қажет нүктені таңдау үшін, көрсеткі түймелерін пайдаланыңыз. Содан кейін [Enter] түймесін басыңыз.

Таңдалған нүкте қызғылт түсте көрсетіледі.

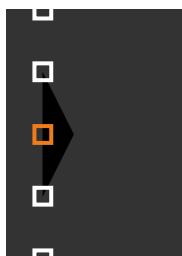

Points параметрінің көмегімен көрсетілген нүктелер санын өзгертуге болады.

6 Нүктені жылжыту үшін, көрсеткі түймелерін пайдаланыңыз.

7 Басқа нүктені жылжытуға жалғастыру үшін, [Esc] түймесін басып, 5 және 6 қадамдарын қайталаңыз.

8 Басқа шекара сызығын баптау үшін, 3-қадамда көрсетілген экран көрсетілмейінше [Esc] түймесін басыңыз.

9 Әрекетті аяқтаған кезде, [Menu] түймесін басыңыз.

RGBCMY реттеу

Hue, Saturation және **Brightness** параметрлерін R (қызыл), G (жасыл), B (көк), C (көгілдір), M (маджента) және Y (сары) түс құрамдастары үшін реттеуге болады.

Бастаудан бұрын, біріккен экранға сәйкес келетін түс реңкі параметрлерін таңдау үшін, барлық проекторларды іске қосыңыз.

1 [Menu] түймесін басыңыз, **Image** мәзірін таңдап, [Enter] түймесін басыңыз.

Frequently Used Items	Image	
Image	Color Mode	Presentation
Signal I/O	Brightness	50
Installation	Contrast	50
Display	Color Saturation	50
Operation	Tint	50
Management	Sharpness	50
Network	White Balance	
Pen/Touch	Dynamic Contrast	Off
Interactive	Image Enhancement	
Memory	Gamma	0
ECO	RGBCMY	
Initial/All Settings	Reset to Defaults	
	Source	Computer1
	Resolution	Auto
	Aspect	Auto
	Analog Signal Adjustment	
	Reset to Defaults	
	Reset Image Settings	

2 RGBCMY нұсқасын таңдап, [Enter] түймесін басыңыз.

3 Реттелетін түсті таңдаңыз және [Enter] түймесін басыңыз.

[RGBCMY]		Return		
	Hue	Saturation	Brightness	
R	50	50	50	
G	50	50	50	
B	50	50	50	
C	50	50	50	
M	50	50	50	
Y	50	50	50	

4 Әр параметр үшін төмендегі әрекеттерді қажетінше орындаңыз:

- Түстің жалпы реңкін реттеу үшін, көгілдір - жасыл - қызғылт, **Hue** параметрін реттеңіз.
- Түстің жалпы ашықтығын реттеу үшін, **Saturation** параметрін реттеңіз.
- Түстің жалпы түс жарықтығын реттеу үшін, **Brightness** параметрін реттеңіз.

[R]		Return	
Hue	50	M	Y
Saturation	50		
Brightness	50		

5 Әрекетті аяқтаған кезде, [Menu] түймесін басыңыз.

Кескінді масштабтау

Бір кескінді бірнеше проекторда проекциялауға және бірнеше кескінді қиып, бір біріккен кескінге біріктіру үшін, **Scale** мүмкіндігін пайдалануға болады (EB-755F/EB-750F).

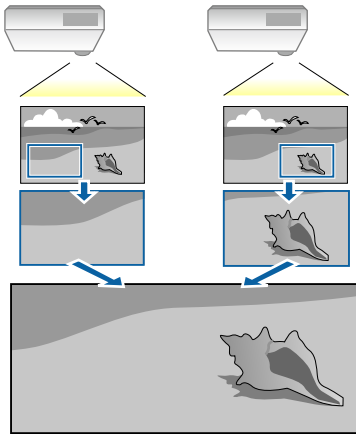

1 Кескінді көрсету үшін, кескін сигналын енгізіңіз.

2 [Menu] түймесін басып, **Multi-Projection** мәзірін таңдаңыз және [Enter] түймесін басыңыз.

Frequently Used Items	Multi-Projection
Image	Projector ID Off
Signal I/O	Geometry Correction Point Correction
Installation	Edge Blending
Display	Scale
Operation	Color Uniformity
Management	Light Source Mode Normal
Network	Color Matching
Multi-Projection	RGBCMY
Memory	Reset Multi-Projection Settings
ECO	Memory
Initial/All Settings	Save Memory
	Load Memory
	Rename Memory
	Erase Memory
	Reset Memory Settings
	ECO
	Light Source Mode Normal

3 **Scale** параметрін таңдап, [Enter] түймесін басыңыз.

Мына экранды көресіз:

[Scale]	Return
Scale	Off

4 **Scale** параметрін таңдап, **On** күйін таңдаңыз.

5 Scale Mode параметрін және келесі опциялардың біреуін таңдаңыз:

- Кескінді масштабтаған кезде, кескіннің өлшемдер арақатынасын сақтауға арналған **Zoom Display** параметрі.

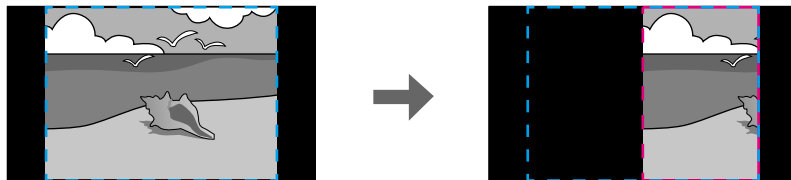
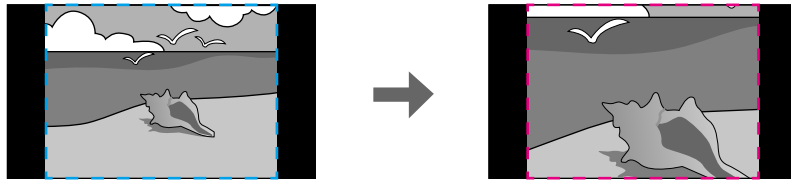

- Кескінді масштабтаған кезде, кескінді проектордың экран өлшемі бойынша реттеуге арналған **Full Display** параметрі.

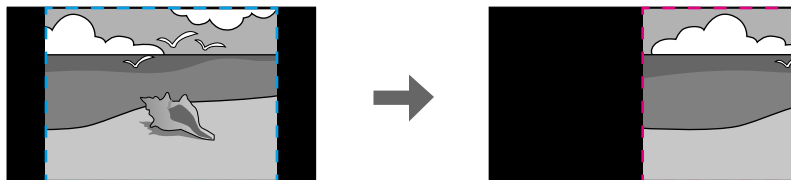
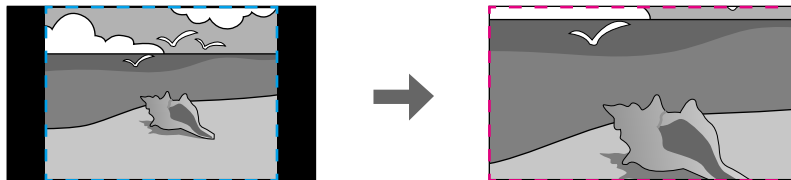

6 Келесі масштабтау опцияларының біреуін немесе бірнешеуін таңдап, қажетінше реттеңіз:

- Кескінді бір уақытта көлденең және тігінен үлкейтуге немесе кішірейтуге арналған "-" немесе "+" белгісі.
- Кескінді тек тігінен масштабтауға арналған **Scale Vertically** параметрі.
- Кескінді тек көлденеңінен масштабтауға арналған **Scale Horizontally** параметрі.

7 Clip Adjustment параметрін таңдап, экранды қараған кезде, әр кескіннің координаталары мен өлшемін көрсеткілері бар түймелерді пайдаланып реттеңіз.

8 Таңдалған әрі ұсталған аймақты алдын ала қарау үшін **Clip Range** параметрін таңдаңыз.

9 Әрекетті аяқтаған кезде, [Menu] түймесін басыңыз.

Келесі қауіпсіздік функцияларын орнату арқылы ұрлықты және абайсыз пайдалануды болдырмау үшін проекторы қауіпсіздігін қамтамасыз ете аласыз:

- **Құпия сөз қауіпсіздігі құпия сөзді** білмейтін адамдардың проекторды пайдалануын болдырмауға және іске қосу экранында, басқа параметрлерде өзгерістерді болдырмауға арналған. Бұл ұрлауға қарсы функция, өйткені тіпті ұрланса да, проекторды пайдалану мүмкін емес, проекторды пайдалана алатын адамды шектеуге болады.
- Түймені **құлыптау қауіпсіздігі қашықтан басқару** пультіндегі түймелерді пайдаланып проектордың жұмысын құлыптауға арналған. Бұл проекциялау кезінде бүкіл түймелерді өшіру керек оқиғаларда немесе шоуларда я болмаса түймелерді пайдалануды шектеу керек мектептерде пайдалы.
- Кабельдік қауіпсіздік проекторды орнында бекітуге арналған.

» Қатысты сілтемелер

- "Құпия сөз қауіпсіздігінің түрлері" [p.170](#)
- "Проектор түймелерін құлыптау" [p.172](#)
- "Қауіпсіздік кабелін орнату" [p.173](#)

Құпия сөз қауіпсіздігінің түрлері

Бір ортақ құпия сөзді пайдаланып құпия сөз қауіпсіздігінің келесі түрлерін орнатуға болады:

- **Power On Protection** функциясы құпия сөзді алдын ала енгізусіз проекторды пайдаланудың алдын алады. Қуат сымын розеткаға қосып, бірінші рет проекторды қосқан уақытта дұрыс құпия сөз енгізуіңіз тиіс. Бұл, сондай-ақ, **Direct Power On** және **Auto Power On** үшін қолданылады.
- **User's Logo** параметрінің **Menu Protection** функциясы проектор іске қосылғанда немесе кіріс сигналын қабылдағанда көрсетілетін тұтынушы экранын басқа біреулердің өзгертуінен сақтайды. Тұтынушы экраны проектордың иесін анықтау арқылы ұрлықтың алдын алады.

- **Schedule** параметрінің **Menu Protection** функциясы басқа біреудің проектордың жоспарлау параметрлерін өзгертуіне жол бермейді.
- **Network** параметрінің **Menu Protection** функциясы басқа біреудің проектордың **Network** параметрлерін өзгертуіне жол бермейді.
- **Interactive** параметрінің **Menu Protection** функциясы басқа біреудің проектордың **Interactive** параметрлерін өзгертуіне жол бермейді (EB-735Fi/EB-725Wi).

» Қатысты сілтемелер

- "Құпия сөзді орнату" [p.170](#)
- "Құпия сөз қауіпсіздігінің түрлерін таңдау" [p.171](#)
- "Проекторды пайдалану үшін құпия сөзді енгізу" [p.172](#)

Құпия сөзді орнату

Құпия сөз қауіпсіздігін пайдалану үшін құпия сөзді орнату қажет.



Әдепкі құпия сөз «0000» мәніне орнатылады. Мұны өзіңіздің құпия сөзіңізге өзгертіңіз.

1

Басқару панеліндегі [Freeze] түймесін 5 секунд бойы басып ұстап тұрыңыз.

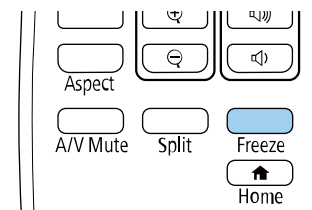

Password Protection параметрінің мәзірін көрсетіңіз.



Егер Password Protection параметрі белсендірілсе, Password Protection параметрінің мәзірін көрсету үшін дұрыс құпия сөз енгізу қажет.

2 Password параметрін таңдаңыз және [Enter] түймесін басыңыз.

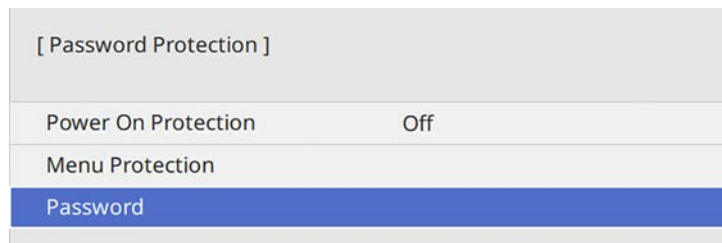

"Change the password?" хабары көрсетіледі.

3 Yes нұсқасын таңдап, [Enter] түймесін басыңыз.

 No нұсқасы таңдалса, Password Protection параметрінің мәзірі қайта көрсетіледі.

4 Қашықтан басқару пультіндегі [Num] түймесін басып тұрыңыз және төрт сандық құпия сөзді орнату үшін сандық түймелерді пайдаланыңыз.

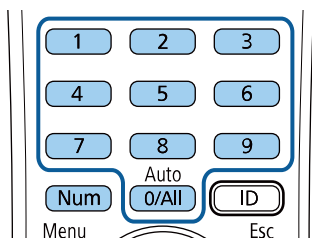

Құпия сөз енгізілгеннен **** ретінде көрсетіледі. Төртінші санды енгізген кезде растау хабары көрсетіледі.

5 Құпия сөзді қайта енгізіңіз.

"Password accepted" хабары көрсетіледі. Егер құпия сөзді дұрыс енгізсеңіз, құпия сөзді қайта енгізуді сұрайтын хабар көрсетіледі.

6 Мәзірге оралу үшін [Esc] түймесін басыңыз.

7 Құпия сөзді жазып алып, оны қауіпсіз жерде сақтаңыз.

Құпия сөз қауіпсіздігінің түрлерін таңдау

Құпия сөзді орнатқаннан кейін, пайдаланғыңыз келген құпия сөз қауіпсіздігінің түрлерін таңдауға мүмкіндік беретін осы мәзірді көресіз.

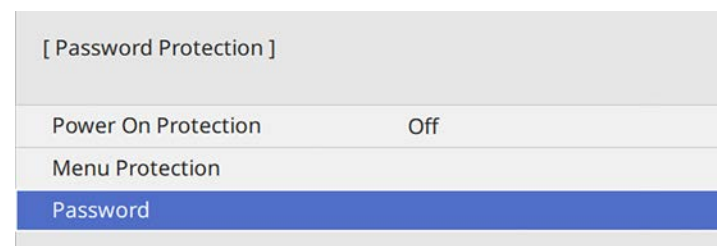

Осы мәзір көрсетілмесе, мәзір пайда болғанша қашықтықтан басқару пультінен [Freeze] түймесін 5 секунд бойы басып тұрыңыз.

- Проектордың рұқсатсыз пайдаланылуын болдырмау үшін, **Power On Protection** параметрін **On** күйіне орнатыңыз.
- Проектордың параметрлерін өзгертуге жол бермеу үшін, **Menu Protection** параметрін таңдап, [Enter] түймесін басыңыз және қажет болса, опцияларды таңдаңыз.
- User's Logo экранының немесе қатысты дисплейдің параметрлерін өзгертуді болдырмау үшін, **User's Logo** параметрін **On** күйіне орнатыңыз.
- Проектордың жоспарлау параметрлерін өзгертуге жол бермеу үшін, **Schedule** параметрін **On** күйіне орнатыңыз.
- Проектордың желі параметрлерін өзгертуге жол бермеу үшін, **Network** параметрін **On** күйіне орнатыңыз.
- Проектордың **Interactive** параметрлерін өзгертуге жол бермеу үшін, **Interactive** параметрін **On** күйіне орнатыңыз. (EB-735Fi/EB-725Wi)

Проекторға құпия сөзді қорғау жапсырмасын ұрлықтан қорғау қосымша шарасы ретінде бекітуге болады.



Қашықтан басқару пультын қауіпсіз жерде сақтағаныңызға көз жеткізіңіз, оны жоғалтқан жағдайда құпия сөзді енгізу мүмкіндігі болмайды.

Проекторды пайдалану үшін құпия сөзді енгізу

Құпия сөз экраны көрсетілген кезде дұрыс құпия сөзді енгізіңіз.

[Password]

Enter the password.

See your documentation for more information.

- 1 Сандық түймелерді пайдаланып құпия сөзді енгізу барысында қашықтан басқару пультіндегі [Num] түймесін басып тұрыңыз.

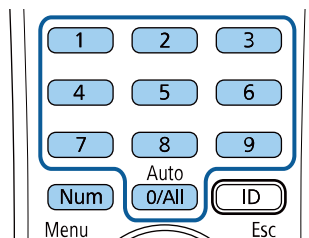

Құпия сөз экраны жабылады.

- 2 Құпия сөз қате болса, әрекетті қайталау жөніндегі хабарды көресіз. Жалғастыру үшін дұрыс құпия сөзді енгізіңіз.

Назар аударыңыз

- Егер қатарынан үш рет дұрыс емес құпия сөз енгізілсе, "The projector's operation will be locked." хабары шамамен 5 минут бойы көрсетіледі, содан кейін проектор күту режиміне ауысады. Егер осы орын алса, қуат ашасын розеткадан ажыратыңыз, қайта енгізіңіз және проекторды қайтадан қосыңыз. Проектор дұрыс құпия сөзді енгізу үшін құпия сөзді енгізу экранын қайтадан көрсетеді.
- Құпия сөзді ұмытып қалған болсаңыз, экранда пайда болатын "Request Code: xxxxx" нөмірін жазып алыңыз және көмек үшін Epson компаниясымен хабарласыңыз.
- Жоғарыдағы әрекетті қайталауды және қате құпия сөзді қатарынан 30 рет енгізуді жалғастырсаңыз, "The projector's operation will be locked. Contact Epson as described in your documentation." хабары көрсетіледі және проектор ешқандай құпия сөз енгізулерін қабылдамайды. Epson компаниясына хабарласыңыз.

Проектор түймелерін құлыптау

Проектор қолданысын болдырмау үшін қашықтан басқару пультіндегі түймелерді құлыптауға болады. Проекторды әлі де қашықтан басқару құралын пайдаланып басқаруға болады.

- 1** [Menu] түймесін басып, **Management** мәзірін таңдаңыз және [Enter] түймесін басыңыз.

Frequently Used Items	Management	
Image	User Button	Light Source Mode
Signal I/O	User's Logo	
Installation	User Pattern	
Display	Control Panel Lock	Off
Operation	Color Uniformity	
Management	Refresh Mode	
Network	Light Source Calibration	
Pen/Touch	Date & Time	
Interactive	Schedule Settings	
Memory	Wireless LAN Power	
ECO	Wireless LAN Diagnosis	1
Initial/All Settings	Log Save Destination	USB and Internal Memory
	Batch Setup Range	
	Language	English
	Information	
	Display Logs	
	Reset Management Settings	

- 2** **Control Panel Lock** параметрін таңдаңыз және [Enter] түймесін басыңыз.

- 3** Осы құлыптау түрлерінің бірін таңдап, [Enter] түймесін басыңыз:
- Проектордың барлық түймелерін құлыптау үшін **Full Lock** функциясын таңдаңыз.

- Қуат түймесінен басқа барлық түймелерді құлыптау үшін, **Except for Power** функциясын таңдаңыз.

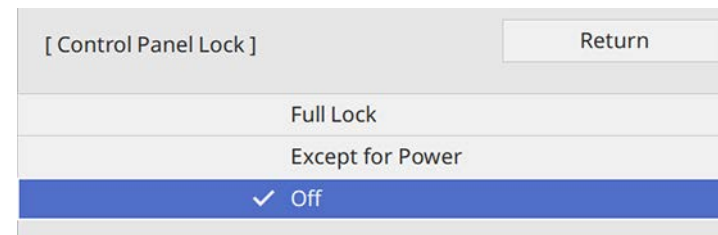

Растау хабарын көресіз.

- 4** **Yes** нұсқасын таңдап, [Enter] түймесін басыңыз. **Control Panel Lock** параметрі іске қосылады.

» Қатысты сілтемелер

- "Проектор түймелерін құлыптан босату" [p.173](#)

Проектор түймелерін құлыптан босату

Егер проектор түймелері құлыпталса, оларды құлыптан босату үшін келесі әрекеттердің бірін орындаңыз.

- Басқару панеліндегі [Enter] түймесін 7 секунд бойы басып ұстап тұрыңыз. Хабар көрсетіліп, құлып босатылады.
- Проектордың **Management** мәзірінде **Control Panel Lock** параметрін **Off** күйіне орнатыңыз.

Қауіпсіздік кабелін орнату

Ұрлықты болдырмау үшін проекторға қауіпсіздік кабельдерін орнатуға болады.

- Kensington Microsaver Security жүйесін бекіту үшін проектордағы қауіпсіздік ұясын пайдаланыңыз.



Microsaver Security жүйесі туралы қосымша мәліметтерді Kensington сайтынан алыңыз.

<https://www.kensington.com/>

- Проектордағы қауіпсіздік кабелін бекіту құрылғысын сым кабелін бекіту үшін пайдаланыңыз және оны бөлме құрылғысына немесе ауыр жиһазға бекітіңіз.

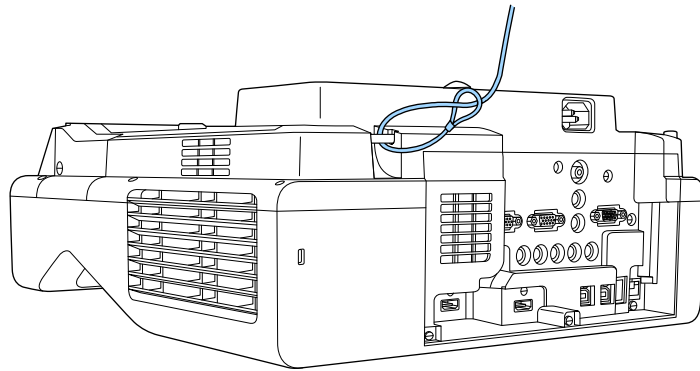

Сақтандырғыш сымның құлыптау бекіткіші орнату тақтасымен бірге берілсе, оны проекторды бекіту үшін пайдалануға болады. Сонымен қатар сатып алуға болатын ұрлықты болдырмауға арналған серіппелі бекіткішті пайдалануға болады. Құлыптау туралы нұсқауларды сым құлыппен бірге қамтамасыз етілген құжаттамадан қараңыз.

Проекторды желіде пайдалану

Проекторды желіде пайдалану үшін осы бөлімдердегі нұсқауларды орындаңыз.

» Қатысты сілтемелер

- "Сымды желілік проекция" [p.176](#)
- "Сымсыз желілік проекция" [p.180](#)
- "Мобильді құрылғыдағы сымсыз желі проекциясы (Screen Mirroring)" [p.191](#)
- "Secure HTTP" [p.196](#)
- "Экранды бөлісу" [p.198](#)

Проекторға кескіндерді сымды желі арқылы жіберуге болады. Оны орындау үшін проекторды желіңізге қосыңыз, одан кейін проекторыңыз бен компьютеріңізді желілік проекция үшін реттеңіз.

Проекторды мына жерде көрсетілгендей жалғап, реттегеннен кейін, Epson iProjection бағдарламалық жасақтамасын келесі сайттан жүктеп алыңыз және орнатыңыз.

epson.sn

Epson iProjection бағдарламалық жасақтамасы компьютерді желілік проекция үшін реттейді. Ол, сондай-ақ, пайдаланушы компьютерлерінің экрандарын желіде проекциялау арқылы интерактивті жиналыс жүргізуге мүмкіндік береді. Нұсқауларды алу үшін *Epson iProjection* қолдану нұсқаулығын (Windows/Mac) қараңыз.

» Қатысты сілтемелер

- "Сымды желіге қосылу" [p.176](#)
- "Сымды желі параметрлерін таңдау" [p.176](#)

Сымды желіге қосылу

Проекторды сымды жергілікті аймақ желісіне (LAN) қосу үшін 100Base-TX немесе 10Base-T желі кабелін қолданыңыз. Деректердің дұрыс тасымалдануын қамтамасыз ету үшін 5 санатты немесе одан жақсы қорғалған кабельді қолданыңыз.

- 1** Желі кабелінің бір жақ шетін желіңіздің хабына, ауыстырып қосқышына немесе роутерге жалғаңыз.

- 2** Кабельдің басқа жақ шетін проекторыңыздың LAN портына жалғаңыз.

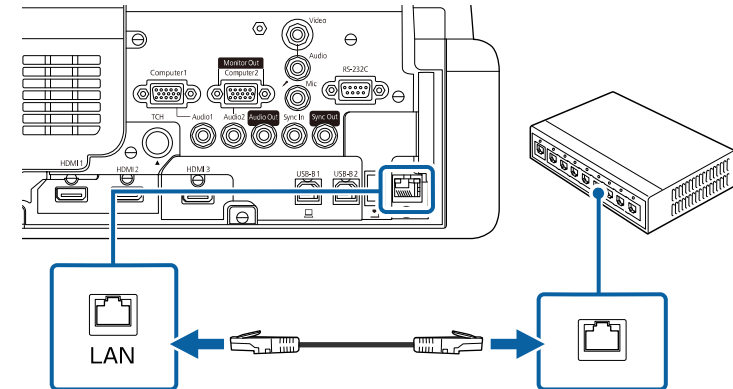

Сымды желі параметрлерін таңдау

Желіңіздегі компьютерлерден проекциялау алдында проектордың желі параметрлерін таңдау қажет.



Проектордың сымды желіңізге LAN порты арқылы әлдеқашан жалғанғанына көз жеткізіңіз.

- 1** [Menu] түймесін басып, **Network** мәзірін таңдаңыз және [Enter] түймесін басыңыз.

Frequently Used Items	Network
Image	Wireless LAN Info.
Signal I/O	Wired LAN Info.
Installation	Network Settings
Display	Reset Network Settings
Operation	Pen/Touch
Management	Auto Calibration
Network	Manual Calibration
Pen/Touch	Touch Unit
Interactive	Installation of Projectors
Memory	Pen Hovering On
ECO	PC Interactivity
Initial/All Settings	Reset Pen/Touch Settings
	Interactive
	Drawing Function On
	Display Toolbars Always Show
	Display Drawing Area
	Confirm Clear Screen On

- 2** **Network Settings** мәзірін таңдап, [Enter] түймесін басыңыз.
- 3** Проекторды желі арқылы анықтау үшін, **Projector Name** опциясын таңдаңыз және 16 әріп-сандық таңбаға дейінгі атауды енгізіңіз.
- 4** **Priority Control Interface** параметрін **Wired LAN** күйіне орнатыңыз.

- 5** **Wired LAN** мәзірін таңдап, [Enter] түймесін басыңыз.

[Wired LAN]	Return
IP Settings	
DNS Server 1	0.0.0.0
DNS Server 2	0.0.0.0
IPv6	Off
IP Address Display	On

- 6** Қажетінше желіңіз үшін IP параметрлерін тағайындаңыз.
- Желі мекенжайларды автоматты түрде тағайындайтын болса, **DHCP** параметрін **On** күйіне орнату үшін **IP Settings** параметрін таңдаңыз.
 - Мекенжайларды қолмен орнату қажет болса, **DHCP** параметрін **Off** күйіне орнату үшін **IP Settings** опциясын таңдаңыз және проектордың **IP Address**, **Subnet Mask** және **Gateway Address** параметрлерін қажетінше енгізіңіз.
- 7** IP мекенжайын желі туралы ақпарат экранында көрсетпеу үшін **IP Address Display** параметрін **Off** күйіне орнатыңыз.

8 **Network Projection** мәзірін таңдап, [Enter] түймесін басыңыз.

[Network Projection]		Return
Projector Keyword	Off	
Epson iProjection	On	^
SSID Display	On	
Display LAN Info.	Text & QR Code	
Moderator Password		
Keyword Interrupt Display	Off	
Screen Mirroring	On	^
Interrupt Connection	On	
Adjust Image Quality	1 (Fine)	
Capture	Disabled	
Screen Mirroring Info.	On	
Message Broadcasting	Off	
Screen Sharing	On	

9 Бөлмеден тыс әлдебіреудің проекторды пайдалануын болдырмауды қаласаңыз, **Projector Keyword** параметрін іске қосыңыз.



Бұл параметрді іске қосу кезінде, проекторға кіру және ағымдағы экранмен бөлісу үшін Epson iProjection бағдарламасын пайдаланып, компьютерде көрсетілген кездейсоқ құпия сөзді енгізуіңіз қажет.

10 **Epson iProjection** параметрін **On** күйіне орнатыңыз.

[Epson iProjection]		Return
	✓ On	
	Off	

11 Опцияларды қажетінше таңдаңыз.

- **Display LAN Info.** параметрі сізге проектордың желі ақпаратына арналған көрсету пішімін орнатуға мүмкіндік береді.
- **Moderator Password** сізге Epson iProjection бағдарламасы арқылы проекторға модератор ретінде қатынасу үшін төрт таңбалы саннан тұратын құпия сөзді енгізуге мүмкіндік береді. (Өдепкі бойынша ешқандай құпия сөз орнатылмайды.)
- Epson iProjection көмегімен проекторға қатынасқанда, **Keyword Interrupt Display** функциясы проекцияланған кескінде проектор пернетақтасын көрсетіп, көрсетпеді таңдауға мүмкіндік береді.

12 Параметрлерді таңдауды аяқтаған соң, **Network Settings** экранына оралып, **Set** опциясын таңдаңыз, параметрлерді сақтап, мәзірлерден шығу үшін экрандағы нұсқауларды орындаңыз.

13 Қашықтықтан басқару пультіндегі [LAN] түймесін басыңыз.

Желі туралы ақпарат экранында IP мекенжайы дұрыс көрсетілгенде, сымды желі параметрлерінің толық екендігін білдіреді.

[LAN]	
Projector Name	: MYNAME
SSID	: MYSSID
IP Address 	: WIRED.DHCP.ID
IP Address 	: WIRELESS.DHCP.ID
Keyword	: ----
Event ID	: 0434

» Қатысты сілтемелер

- "Көрсетілген пернетақтаны пайдалану" [p.225](#)

Проекторға кескіндерді сымсыз желі арқылы жіберуге болады.

Ол үшін, проектор мен компьютерді сымсыз проекциялауға орнату қажет.

Проектордың **Network** мәзірін пайдаланып байланысты қолмен теңшеу арқылы проекторды сымсыз желіге қосуға болады.

Проекторды орнатудан кейін, келесі веб-сайттан желі бағдарламалық жасақтамасын жүктеп алып, орнатыңыз.

epson.sn

Сымсыз проекцияны реттеп және басқару үшін келесі бағдарламалық жасақтама мен құжаттаманы пайдаланыңыз:

- Epson iProjection (Windows/Mac) бағдарламалық жасақтамасы пайдаланушылардың компьютерлерінің экрандарын желіде проекциялау арқылы интерактивті жиналысты басқаруға мүмкіндік береді. Нұсқауларды алу үшін *Epson iProjection* қолдану нұсқаулығын (Windows/Mac) қараңыз.
- Epson iProjection (iOS/Android) қолданбасы iOS немесе Android құрылғыларынан проекциялау мүмкіндігін береді. Epson iProjection бағдарламасын App Store немесе Google play дүкендерінен тегін жүктеуге болады. App Store немесе Google Play дүкендеріне кірген кезде алынатын қандай да бір ақы үшін тұтынушы жауапты болады.
- Epson iProjection (Chromebook) қолданбасы Chromebook құрылғыларынан проекциялау мүмкіндігін береді. Epson iProjection қолданбасын Chrome веб-дүкенінен жүктеуге болады. Chrome веб-дүкеніне кірген кезде алынатын қандай да бір ақы үшін тұтынушы жауапты болады.

» Қатысты сілтемелер

- "Кіріктірілген сымсыз желі модуліне арналған қауіпсіздік нұсқаулары" [p.180](#)
- "Сымсыз желі проекциясына арналған қосылым әдістері" [p.180](#)
- "Сымсыз жергілікті желі модулін орнату" [p.181](#)
- "Сымсыз желі параметрлерін қолмен таңдау" [p.182](#)
- "Windows ішіндегі сымсыз желі параметрлерін таңдау" [p.185](#)
- "Mac ішіндегі сымсыз желі параметрлерін таңдау" [p.186](#)

- "Қарапайым AP режимі үшін сымсыз желі қауіпсіздігін орнату" [p.186](#)
- "Инфрақұрылым режимі үшін сымсыз желі қауіпсіздігін орнату" [p.186](#)
- "Мобильді құрылғыны байланыстыру үшін QR кодын пайдалану" [p.189](#)
- "Windows компьютеріне қосылу үшін USB кілтін пайдалану" [p.189](#)

Кіріктірілген сымсыз желі модуліне арналған қауіпсіздік нұсқаулары

Бұл проектор кіріктірілген сымсыз жергілікті желі модульдерін қамтиды. Сымсыз жергілікті желі қосылымын пайдалану кезінде, осы маңызды нұсқауларды орындаңыз.

Ескерту

- Құрылғыны жүрек стимуляторы сияқты медициналық жабдықтың жанында қолданбаңыз. Сондай-ақ құрылғыны қолданған кезде, айналада жүрек стимуляторы сияқты медициналық жабдықтың жоқтығын тексеріңіз. Электромагниттік кедергі медициналық жабдықтың дұрыс жұмыс істемеуіне әкеліп соғуы мүмкін.
- Электромагниттік қарсылық автоматты басқарылатын жабдықтың ақаулығына себеп болып, апатқа себеп болуы мүмкін. Құрылғыны автоматты есіктер немесе өрт дабылы сияқты автоматты басқарылатын жабдықтың жанында пайдаланбаңыз.

Абай болыңыз

Құрылғы мен денеңіздің арасында кемінде 20 см қашықтықты сақтаңыз. Әйтпесе денсаулығыңызға зиян келтіруі мүмкін.

Сымсыз желі проекциясына арналған қосылым әдістері

Компьютер мен проекторды желі арқылы желі ортасы негізінде қосу үшін қосылым әдісін таңдаңыз.

- Қарапайым AP режимі кіру орны ретінде проекторды пайдалану арқылы тікелей смартфондарға, планшеттерге немесе компьютерлерге қосу мүмкіндігін береді. Бұл әдісті пайдалану кезінде, Epson iProjection бағдарламалық жасақтамасының **Quick Connection Mode** режимін пайдалану арқылы проекторды қосыңыз немесе Screen Mirroring пайдаланыңыз.



- Инфрақұрылым режимі сымсыз желілік қатынасу нүктесі арқылы смартфон, планшет немесе компьютерге қосылуға мүмкіндік береді. Бұл әдісті пайдалану кезінде, Epson iProjection бағдарламалық

жасақтамасының **Advanced Connection Mode** режимін пайдалану арқылы проекторды қосыңыз пайдаланыңыз.

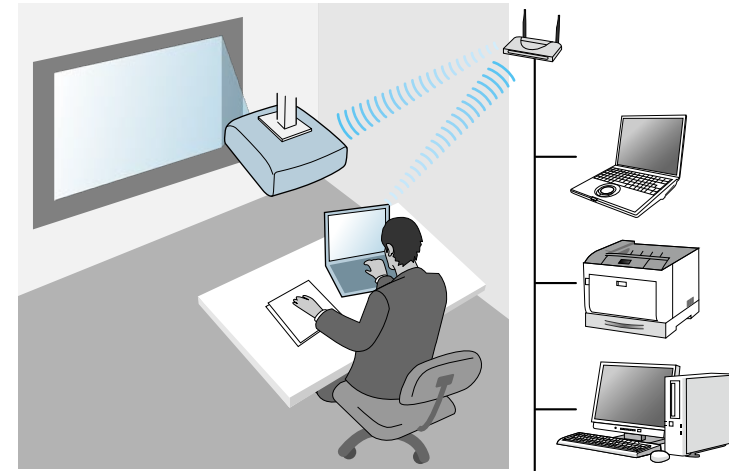

Күту режиміндегі сымсыз LAN желісін пайдаланып проекторды бақылау не басқару кезінде, компьютер мен проекторды инфрақұрылым режимі арқылы қосыңыз.

Проекторыңызда кіріктірілген сымсыз жергілікті желі модульдері бар. Қосымша сымсыз жергілікті желі модулін орнатсаңыз, екі желі қосылымы әдісін бір уақытта пайдалануға болады. Сымсыз жергілікті желі модулін орнату кезінде, **Simple AP** параметрін **On** күйіне орнатыңыз.

☛ **Network > Network Settings > Simple AP**

Сымсыз жергілікті желі модулін орнату

Қосымша сымсыз қосылымдарды пайдалану үшін, Epson сымсыз жергілікті желі модулін орнатыңыз. Сымсыз жергілікті желі модулінің басқа түрін орнатпаңыз.

Назар аударыңыз

Индикаторы көк болып немесе жанып тұрған кезде не болмаса сымсыз проекциялау кезінде модульді ешқашан алып тастамаңыз. Ол модульдің зақымдалуына немесе деректердің жоғалуына әкелуі мүмкін.

- 1** Сымсыз жергілікті желі модулінің қақпағын ашу үшін, бұранданы алыңыз.

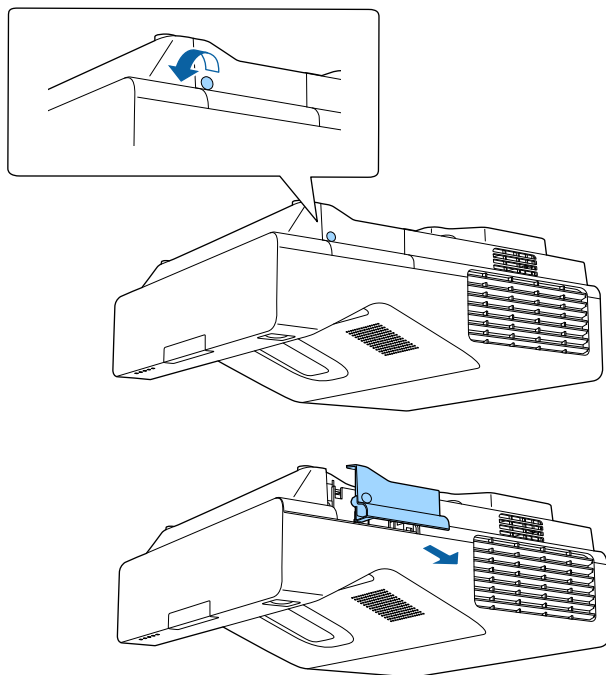

- 2** Сымсыз жергілікті желі модулін сымсыз жергілікті желі ұясына жалғаңыз.

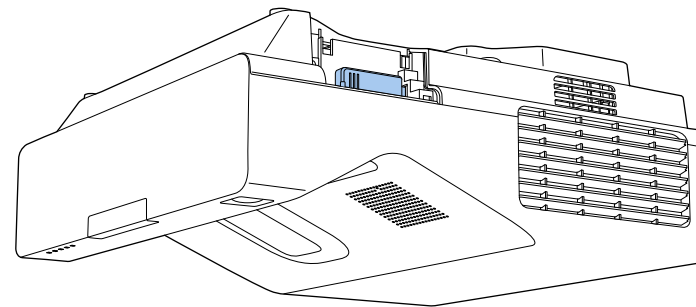

Сымсыз желі параметрлерін қолмен таңдау

Желіде проекциялау алдында проектордың желі параметрлерін таңдау қажет.

1 [Menu] түймесін басып, **Management** мәзірін таңдаңыз және [Enter] түймесін басыңыз.

Frequently Used Items	Management	
Image	User Button	Light Source Mode
Signal I/O	User's Logo	
Installation	User Pattern	
Display	Control Panel Lock	Off
Operation	Color Uniformity	
Management	Refresh Mode	
Network	Light Source Calibration	
Pen/Touch	Date & Time	
Interactive	Schedule Settings	
Memory	Wireless LAN Power	
ECO	Wireless LAN Diagnosis	1
Initial/All Settings	Log Save Destination	USB and Internal Memory
	Batch Setup Range	
	Language	English
	Information	
	Display Logs	
	Reset Management Settings	

2 **Wireless LAN Power** параметрін **On** параметріне орнатыңыз.

[Wireless LAN Power]	Return
✓ On	
Off	

3 **Network** мәзірін таңдап, [Enter] түймесін басыңыз.

Frequently Used Items	Network	
Image	Wireless LAN Info.	
Signal I/O	Wired LAN Info.	
Installation	Network Settings	
Display	Reset Network Settings	
Operation	Pen/Touch	
Management	Auto Calibration	
Network	Manual Calibration	
Pen/Touch	Touch Unit	
Interactive	Installation of Projectors	
Memory	Pen Hovering	On
ECO	PC Interactivity	
Initial/All Settings	Reset Pen/Touch Settings	
	Interactive	
	Drawing Function	On
	Display Toolbars	Always Show
	Display Drawing Area	
	Confirm Clear Screen	On

4 **Network Settings** мәзірін таңдап, [Enter] түймесін басыңыз.

5 Проекторды желі арқылы анықтау үшін, **Projector Name** опциясын таңдаңыз және 16 әріп-сандық таңбаға дейінгі атауды енгізіңіз.

6 **Priority Control Interface** параметрін **Wireless LAN** күйіне орнатыңыз.

7 Қосылым әдісін таңдаңыз.

- Қарапайым AP режимі үшін **Simple AP** параметрін **On** күйіне орнатып, 12-қадамға өтіңіз.
- Инфрақұрылым режимі үшін **Simple AP** параметрін **Off** күйіне орнатып, келесі қадамға өтіңіз.

- Қосымша жергілікті желі модулін орнатқан болсаңыз және екі байланыс әдісін бір уақытта пайдалану қажет болса, **Simple AP** параметрін **On** күйіне орнатып, келесі қадамға өтіңіз.

[Simple AP]	Return
✓ On	
Off	

- 8** **Wireless LAN** мәзірін таңдап, [Enter] түймесін басыңыз.

[Wireless LAN]	Return
Search Access Point	
SSID	
Security	Open
IP Settings	
DNS Server 1	0.0.0.0
DNS Server 2	0.0.0.0
IPv6	Off
IP Address Display	On

Проектор кіру орнын іздеуді бастайды.



Сонымен қатар **Search Access Point** параметрінің көмегімен кіру орындарын қолмен іздеуге болады.

- 9** Қосылу қажет болған кіру орнын таңдаңыз.



SSID мекенжайын қолмен тағайындау қажет болса, SSID мәнін енгізу үшін **SSID** таңдаңыз.

- 10** Қажетінше желіңіз үшін IP параметрлерін тағайындаңыз.
- Желі мекенжайларды автоматты түрде тағайындайтын болса, **DHCP** параметрін **On** күйіне орнату үшін **IP Settings** параметрін таңдаңыз.
 - Мекенжайларды қолмен орнату қажет болса, **DHCP** параметрін **Off** күйіне орнату үшін **IP Settings** опциясын таңдаңыз және проектордың **IP Address**, **Subnet Mask** және **Gateway Address** параметрлерін қажетінше енгізіңіз.

- 11** IP мекенжайын желі туралы ақпарат экранында көрсетпеу үшін **IP Address Display** параметрін **Off** күйіне орнатыңыз.

- 12** **Network Projection** мәзірін таңдап, [Enter] түймесін басыңыз.

[Network Projection]	Return
Projector Keyword	Off
Epson iProjection	On
SSID Display	On
Display LAN Info.	Text & QR Code
Moderator Password	
Keyword Interrupt Display	Off
Screen Mirroring	On
Interrupt Connection	On
Adjust Image Quality	1 (Fine)
Capture	Disabled
Screen Mirroring Info.	On
Message Broadcasting	Off
Screen Sharing	On

- 13** Бөлмеден тыс әлдебіреудің проекторды пайдалануын болдырмауды қаласаңыз, **Projector Keyword** параметрін іске қосыңыз.



Бұл параметрді іске қосу кезінде, проекторға кіру және ағымдағы экранмен бөлісу үшін Epson iProjection бағдарламасын пайдаланып, компьютерде көрсетілген кездейсоқ құпия сөзді енгізуіңіз қажет.

- 14** Epson iProjection параметрін **On** күйіне орнатыңыз.

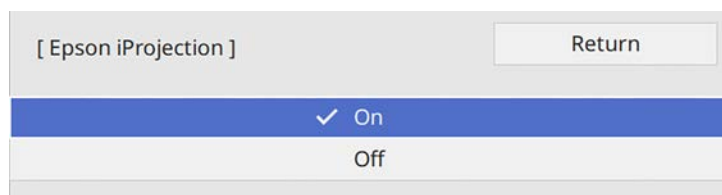

- 15** Опцияларды қажетінше таңдаңыз.

- **SSID Display** параметрі проектордың SSID идентификаторын желі туралы ақпарат экранында және бастапқы экранда көрсетуді таңдау мүмкіндігін береді.
- **Display LAN Info.** параметрі сізге проектордың желі ақпаратына арналған көрсету пішімін орнатуға мүмкіндік береді.
- **Moderator Password** сізге Epson iProjection бағдарламасы арқылы проекторға модератор ретінде қатынасу үшін төрт таңбалы саннан тұратын құпия сөзді енгізуге мүмкіндік береді. (Әдепкі бойынша ешқандай құпия сөз орнатылмайды.)
- Epson iProjection көмегімен проекторға қатынасқанда, **Keyword Interrupt Display** функциясы проекцияланған кескінде проектор пернетақтасын көрсетіп, көрсетпеуді таңдауға мүмкіндік береді.

- 16** Параметрлерді таңдауды аяқтаған соң, **Network Settings** экранына оралып, **Set** опциясын таңдаңыз, параметрлерді сақтап, мәзірлерден шығу үшін экрандағы нұсқауларды орындаңыз.

- 17** Қашықтықтан басқару пультіндегі [LAN] түймесін басыңыз.

Желі туралы ақпарат экранында дұрыс IP мекенжайы көрсетілген уақытта сымсыз желіні орнату аяқталады.

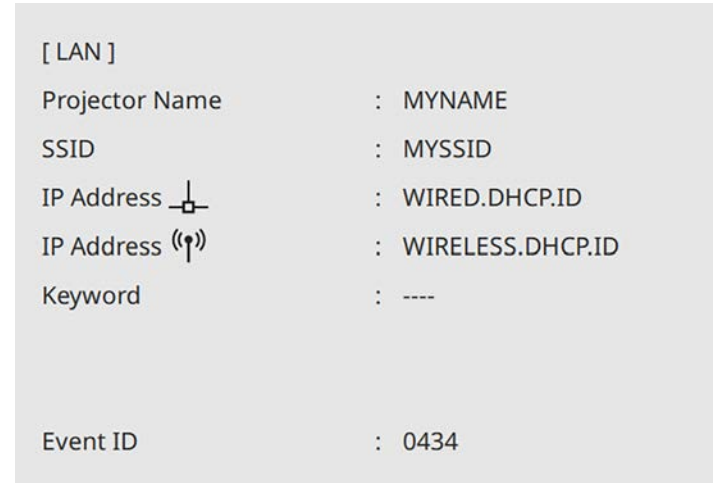

Проектордың сымсыз параметрлерін орындауды аяқтаған кезде компьютердегі сымсыз желіні таңдау қажет. Сымсыз желі арқылы проекторға кескіндерді жіберу үшін, желінің бағдарламалық жасақтамасын іске қосыңыз.

» Қатысты сілтемелер

- "Көрсетілген пернетақтаны пайдалану" [p.225](#)

Windows ішіндегі сымсыз желі параметрлерін таңдау

Проекторға жалғау алдында компьютердегі дұрыс сымсыз желіні таңдаңыз.

- 1** Сымсыз қызметтік бағдарламамен қатынасу үшін, Windows тапсырмалар құралындағы желі белгішесін басыңыз.

2 Сымсыз желі кіру орны арқылы құрылғыларға қосылу кезінде, Wi-Fi портының қосылу екендігіне көз жеткізіңіз және проектордың қосылатын желісінің атауын (SSID) таңдаңыз.

3 **Connect** опциясын басыңыз.

Mac ішіндегі сымсыз желі параметрлерін таңдау

Проекторға жалғау алдында Mac ішіндегі дұрыс сымсыз желіні таңдаңыз.

1 Экранның жоғарғы жағына мәзір жолағындағы Wi-Fi белгішесін басыңыз.

2 Сымсыз желі кіру орны арқылы құрылғыларға қосылу кезінде, Wi-Fi портының қосылу екендігіне көз жеткізіңіз және проектордың қосылатын желісінің атауын (SSID) таңдаңыз.

Қарапайым AP режимі үшін сымсыз желі қауіпсіздігін орнату

Қарапайым AP режимі бар сымсыз желіде пайдалану үшін, проекторға қауіпсіздікті орнатуға болады. WPA2-PSK қауіпсіздігін пайдалануға болады.



Дұрыс ақпаратты енгізу бойынша нұсқау жөнінде желі әкімшісіне хабарласыңыз.

1 [Menu] түймесін басып, **Network** мәзірін таңдаңыз және [Enter] түймесін басыңыз.

2 **Network Settings** мәзірін таңдап, [Enter] түймесін басыңыз.

3 **Passphrase** өрісін таңдап, [Enter] түймесін басыңыз және 8-63 таңбадан тұратын кілт сөзін енгізіңіз.

4 Кілт сөзді енгізуді аяқтаған соң, **Network Settings** экранына оралып, **Set** опциясын таңдаңыз, параметрлерді сақтап, мәзірлерден шығу үшін экрандағы нұсқауларды орындаңыз.

Инфрақұрылым режимі үшін сымсыз желі қауіпсіздігін орнату

Инфрақұрылым режимі бар сымсыз желіде пайдалану үшін проекторға қауіпсіздікті орнатуға болады. Желіде пайдаланылатын параметрлерге сәйкес келу үшін келесі қауіпсіздік түрлерінің бірін орнатыңыз:

- WPA3-PSK қауіпсіздігі
- WPA2/WPA3-PSK қауіпсіздігі
- WPA3-EAP қауіпсіздігі
- WPA2/WPA3-EAP қауіпсіздігі



Дұрыс ақпаратты енгізу бойынша нұсқау жөнінде желі әкімшісіне хабарласыңыз.

1 Егер сіз WPA3-EAP немесе WPA2/WPA3-EAP қауіпсіздігін орнатқыңыз келсе, сандық сертификат файлы проектордың тіркеу түрімен үйлесімді екендігіне және тікелей USB флеш дискіне салынғанына көз жеткізіңіз.

2 [Menu] түймесін басып, **Network** мәзірін таңдаңыз және [Enter] түймесін басыңыз.

3 **Network Settings** мәзірін таңдап, [Enter] түймесін басыңыз.

4 **Wireless LAN** мәзірін таңдап, [Enter] түймесін басыңыз.

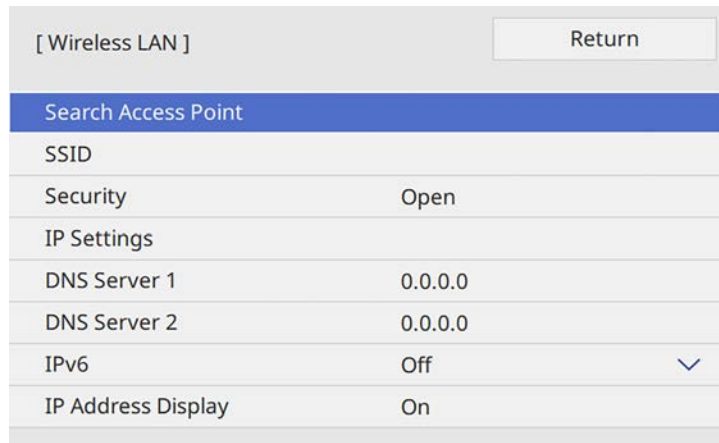

5 **Security** параметрін таңдап, [Enter] түймесін басыңыз.

6 Желі параметрлеріне сәйкес келу үшін қауіпсіздік параметрлерін таңдаңыз.

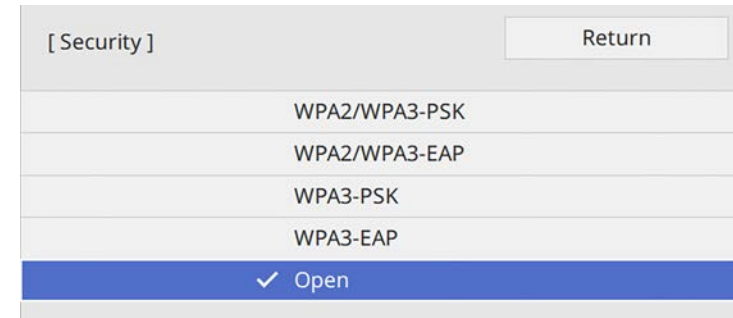

7 Таңдалған қауіпсіздік түріне байланысты келесі әрекеттердің бірін орындаңыз.

- **WPA3-PSK** немесе **WPA2/WPA3-PSK: Passphrase** өрісін таңдап, [Enter] түймесін басыңыз және 8-63 таңбадан тұратын кілт сөзін енгізіңіз. Содан кейін 16-қадамға өтіңіз.
- **WPA3-EAP** немесе **WPA2/WPA3-EAP: EAP Type** параметрін таңдап, [Enter] түймесін басыңыз.

8 Аутентификация протоколын **EAP Type** параметрі ретінде таңдаңыз.

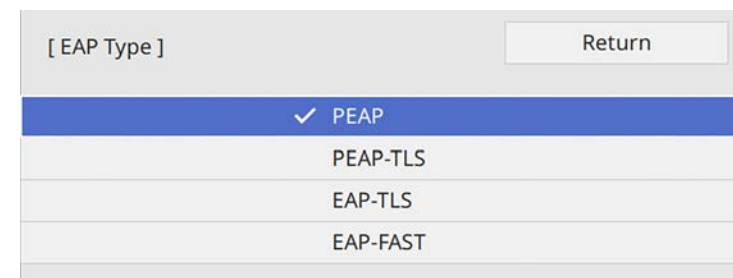

9 Сертификатыңызды импорттау үшін, сертификат түрін таңдап, [Enter] пернесін басыңыз.

- **PEAP-TLS** немесе **EAP-TLS** түрі үшін **Client Certificate** тармағын таңдаңыз
- Барлық EAP түрлері үшін **CA certificate**



Сонымен қатар сандық сертификаттарды веб браузерінің көмегімен тіркеуге болады. Тек бір рет тіркеу қажет, болмаса, сертификат дұрыс орнатылмауы мүмкін.

10 Save функциясын таңдап, [Enter] пернесін басыңыз.

11 USB жад құрылғысын проектордың USB-A портына қосу туралы экрандағы нұсқауларды орындаңыз.

12 Сертификаттар тізімін көрсету үшін [Enter] тармағын таңдаңыз.

13 Импортталатын сертификаты көрсетілетін тізімді пайдаланып таңдаңыз.

Сертификат үшін құпия сөз енгізуді сұрайтын хабарлама көрсетіледі.

14 Құпия сөзді енгізіп, [Enter] түймесін басыңыз.

Сертификат импортталады және аяқталуы жөнінде хабар пайда болады.

15 Қажетінше EAP параметрлерін таңдаңыз.

- **User name** тармағы 64 дейін әріптік-сандық таңбаны енгізіп, пайдаланушы атын енгізуге мүмкіндік береді. Клиент сертификатын импорттаған кезде сертификат арналып шығарылған атау автоматты орнатылады.
- **Password** параметрі **PEAP** немесе **EAP-FAST** түрін пайдаланған кезде, аутентификация үшін 64 әріптік-сандық таңбалы құпия сөзді енгізуге мүмкіндік береді.

- **Verify Server Certificate** CA сертификаты орнатылған кезде, сервер сертификатының тексерілуін немесе тексерілмеуін таңдауға мүмкіндік береді.
- **RADIUS Server Name** тексеру үшін сервер атауын енгізуге мүмкіндік береді.

16 Параметрлерді орнатуды аяқтаған соң, **Network Settings** экранына оралып, **Set** опциясын таңдаңыз, параметрлерді сақтап, мәзірлерден шығу үшін экрандағы нұсқауларды орындаңыз.

» Қатысты сілтемелер

- "Қолдау көрсетілетін клиент және CA сертификаттары" [p.188](#)

Қолдау көрсетілетін клиент және CA сертификаттары

Сандық сертификаттардың келесі түрлерін тіркеуіңізге болады.

Клиент сертификаты (PEAP-TLS/EAP-TLS)

Мәліметтер	Сипаттама
Пішім	PKCS#12
Кеңейтім	PFX, P12
Шифрлау	RSA
Хэштер	MD5/SHA-1/SHA-256/SHA-384/SHA-512
Кілт ұзындығы	512/1024/2048/4096 бит
Құпия сөз	64 алфавиттік-сандық таңбаға дейін; міндетті

CA сертификаты (PEAP/PEAP-TLS/EAP-TLS/EAP-FAST)

Мәліметтер	Сипаттама
Пішім	X509v3
Кеңейтім	DER/CER/PEM
Шифрлау	RSA

Мәліметтер	Сипаттама
Хэштер	MD5/SHA-1/SHA-256/SHA-384/SHA-512
Кілт ұзындығы	512/1024/2048/4096 бит
Шифрлау	BASE64/Binary

Мобильді құрылғыны байланыстыру үшін QR кодын пайдалану

Проектор үшін сымсыз желі параметрін таңдағаннан кейін, экранда QR кодын көрсетуге және Epson iProjection (iOS/Android) бағдарламасы арқылы оны мобильді құрылғыға жалғау үшін пайдалануға болады.



- Құрылғыға Epson iProjection бағдарламасының ең соңғы нұсқасын орнатқаныңызға көз жеткізіңіз.
- Epson iProjection бағдарламасын App Store немесе Google play дүкендерінен тегін жүктеуге болады. App Store немесе Google Play дүкендеріне кірген кезде алынатын қандай да бір ақы үшін тұтынушы жауапты болады.
- Epson iProjection қолданбасын Quick режимінде пайдаланған кезде, қауіпсіздік параметрлерін орнатуды ұсынамыз.

- 1** Қашықтықтан басқару пультінде [LAN] түймесін басыңыз. QR коды проекцияланған бетте көрсетіледі.



- Егер QR кодын көрмесеңіз, проектордың **Network** мәзіріндегі **Display LAN Info.** параметрін **Text & QR Code** мәніне орнатыңыз.
 - **Network > Network Settings > Network Projection > Epson iProjection > Display LAN Info.**
- QR кодын жасыру үшін [Esc] түймесін басыңыз.
- QR коды жасырылған кезде, кодты көрсету үшін [Enter] түймесін басыңыз.

- 2** Мобильді құрылғыңызда Epson iProjection бағдарламасын іске қосыңыз.

- 3** Проекцияланған QR кодын проекторға жалғау үшін Epson iProjection бағдарламасымен оқыңыз.



QR кодын дұрыс оқу үшін, проекцияланған код мобильді құрылғының QR кодын оқу құралының бағыттаушына сәйкес келетіндей экранның тура алдында қарама-қарсы және жақын орналасқаныңызға көз жеткізіңіз. Экраннан тым алыс болсаңыз, кодты оқу мүмкін болмауы ықтимал.

Қосылым орнатылған кезде тармағынан **Contents** мәзірін таңдап , одан кейін проекциялануы қажет файлды таңдаңыз.

Windows компьютеріне қосылу үшін USB кілтін пайдалану

Проекторды сымсыз LAN қосылымына қолдау көрсететін Windows компьютеріне жылдам қосу үшін USB флеш дискін USB кілті етіп реттеуіңізге болады. USB кодын жасағаннан кейін, кескіндерді желі проекторынан жылдам проекциялай аласыз.

- 1** Epson iProjection (Windows) бағдарламалық жасақтамасының **USB Key Setup Tool** көмегімен USB кілтін орнатыңыз.



Нұсқауларды алу үшін *Epson iProjection* қолдану нұсқаулығын (Windows/Mac) қараңыз.

- 2** Сымсыз желі модулінің проекторға орнатылғанына немесе кірістірілгеніне көз жеткізіңіз.

- 3** Проекторды қосыңыз.

- 4** Қашықтықтан басқару пультіндегі [LAN] түймесін басыңыз.

Желі туралы ақпарат экранын көресіз. SSID және IP мекенжайы көрсетілгенін тексеріңіз.

5 USB кілтін проектордың USB-A портына жалғаңыз. Желі ақпараты жаңартылуының аяқталғаны туралы проекцияланатын хабарды көресіз.

6 USB кілтін алып тастаңыз.

7 USB кілтін компьютердегі USB портына жалғаңыз.

8 Қажетті қолданбаны орнату үшін экрандағы нұсқауларды орындаңыз.



- Егер Windows брандмауэрінің хабары көрсетілсе, брандмауэрді өшіру үшін **Иә** пәрменін басыңыз.
- Бағдарламалық жасақтаманы орнату үшін әкімші рұқсаты қажет.
- Егер автоматты түрде орнатылмаса, USB кілтіндегі **MPPLaunch.exe** түймесін екі рет басыңыз.

Бірнеше минуттан кейін, компьютер кескіні проектор арқылы көрсетіледі.

9 Сымсыз проекциялау аяқталғаннан кейін, Windows тапсырмалар құралындағы **Аппараттық құралды қауіпсіз шығарып алу** опциясын таңдап, содан кейін компьютерден USB кілтін алып тастаңыз.



Сымсыз жергілікті желі қосылымын қайта белсендіру үшін компьютерді қайта іске қосу қажет болуы мүмкін.

» Қатысты сілтемелер

- "Құжаттардың ең соңғы нұсқасын алу" [p.12](#)

Miracast технологиясын пайдаланып проекторыңызға ноутбуктерден, смартфондардан және планшеттерден кескін жібере аласыз.

Miracast технологиясын пайдаланатын екі құрылғыны қосуға болады. Проекторлар Screen Mirroring1 және Screen Mirroring2 ретінде кіріс көздерін анықтайды. **Interrupt Connection** параметрін **Off** күйіне орнату керек.

☛ **Network > Network Settings > Network Projection > Screen Mirroring > Interrupt Connection**

Егер құрылғы Miracast технологиясына қолдау көрсетсе, ешқандай қосымша бағдарламалық жасақтаманы орнату қажет емес. Windows компьютерін пайдаланған кезде Miracast қосылымы үшін тиісті адаптердің бар екендігіне көз жеткізіңіз.

Screen Mirroring функцияларын пайдалану кезінде келесі шектеулерді ескеріңіз.

- Қабаттасқан кескінді ойната алмайсыз.
- Бірнеше канал аудиосын 3к (3 канал) артық ойната алмайсыз.
- Ажыратымдылығы мен кадр жылдамдығына байланысты кескіндерді проекциялау мүмкін болмауы мүмкін.
- 3D бейнесін ойнату мүмкін емес.
- Құрылғыңызға байланысты, Miracast қосылымымен авторлық құқықтары қорғалған мазмұндарды көре алмауыңыз мүмкін.
- Screen Mirroring проекциялауы барысында **Screen Mirroring** параметрлерін ауыстырмаңыз. Олай істеу проекторды ажыратып, қайта қосылу үшін біраз уақыт кетуі мүмкін.
- ☛ **Network > Network Settings > Network Projection > Screen Mirroring**
- Screen Mirroring проекциялауы барысында проекторды тікелей ажыратқыштан өшірмеңіз.



Android немесе Windows 8.1 не одан кейінгі нұсқалар орнатылған мобильді құрылғылардың көбі Miracast технологиясына қолдау көрсетеді.

Miracast қолдау көрсетуі мобильді құрылғыға байланысты әртүрлі болады. (Толық мәлімет алу үшін мобильді құрылғы нұсқаулығын қараңыз.)

» Қатысты сілтемелер

- "Screen Mirroring параметрлерін таңдау" [p.191](#)
- "Miracast функциясы арқылы Экранның айналық көрінісі көмегімен қосу" [p.193](#)
- "Windows 10 операциялық жүйесінде экранның айналық көрінісін пайдаланып қосу" [p.194](#)
- "Windows 8.1 операциялық жүйесінде экранның айналық көрінісін пайдаланып қосу" [p.194](#)

Screen Mirroring параметрлерін таңдау

Проекторға мобильді құрылғыдағы кескіндерді проекциялау үшін, **Screen Mirroring** параметрлерін таңдау қажет.



Windows 10 жүйесін пайдалансаңыз, келесі қосылымдардың көмегімен кескіндерді таратыңыз:

- Кескіндерді құрылғыдан проекторға тікелей тарату
- Кескіндерді жергілікті аймақ желісі арқылы тарату

Кескіндерді жергілікті аймақ желісі арқылы тарату кезінде, қосылым тұрақты және қауіпсіз болады. Проекторыңызды жергілікті аймақ желісіне қосу үшін, келесілердің бірін орындаңыз:

- Жергілікті желі кабелін жалғаңыз.
- Сымсыз кіру орнына қосылу үшін, **Wireless LAN** параметрін таңдаңыз.

Сымсыз кіру орнына қосылу үшін, қосымша сымсыз жергілікті желі модулін орнату керек.

1 [Menu] түймесін басып, **Management** мәзірін таңдаңыз және [Enter] түймесін басыңыз.

Frequently Used Items	Management	
Image	User Button	Light Source Mode
Signal I/O	User's Logo	
Installation	User Pattern	
Display	Control Panel Lock	Off
Operation	Color Uniformity	
Management	Refresh Mode	
Network	Light Source Calibration	
Pen/Touch	Date & Time	
Interactive	Schedule Settings	
Memory	Wireless LAN Power	
ECO	Wireless LAN Diagnosis	1
Initial/All Settings	Log Save Destination	USB and Internal Memory
	Batch Setup Range	
	Language	English
	Information	
	Display Logs	
	Reset Management Settings	

2 **Wireless LAN Power** параметрін **On** параметріне орнатыңыз.

[Wireless LAN Power]	Return
✓ On	
Off	

3 **Network** мәзірін таңдап, [Enter] түймесін басыңыз.

Frequently Used Items	Network	
Image	Wireless LAN Info.	
Signal I/O	Wired LAN Info.	
Installation	Network Settings	
Display	Reset Network Settings	
Operation	Pen/Touch	
Management	Auto Calibration	
Network	Manual Calibration	
Pen/Touch	Touch Unit	
Interactive	Installation of Projectors	
Memory	Pen Hovering	On
ECO	PC Interactivity	
Initial/All Settings	Reset Pen/Touch Settings	
	Interactive	
	Drawing Function	On
	Display Toolbars	Always Show
	Display Drawing Area	
	Confirm Clear Screen	On

4 **Network Settings** мәзірін таңдап, [Enter] түймесін басыңыз.

5 **Priority Control Interface** параметрін таңдаңыз және [Enter] түймесін басыңыз.

6 Келесі опциялардың бірін таңдаңыз:

- Деректерді сымды жергілікті желі көмегімен жергілікті аймақ желісі арқылы тарататын болсаңыз, **Wired LAN** параметрін таңдаңыз.
- Деректерді тікелей немесе сымсыз кіру орны арқылы тарататын болсаңыз, **Wireless LAN** параметрін таңдаңыз.
- Құрылғыңыз деректерді тікелей таратуды қолдайтын болса, **Wireless LAN** параметрін таңдаңыз.

- 7** Simple AP параметрін On күйіне орнатыңыз.

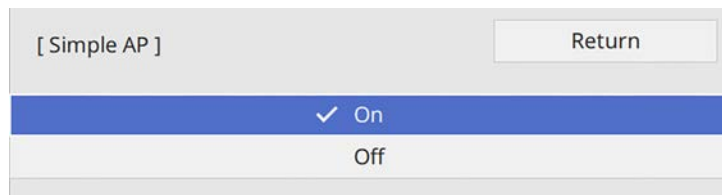

- 8** Network Settings экранына оралып, Network Projection функциясын таңдаңыз.

- 9** Screen Mirroring параметрін On күйіне орнатыңыз.

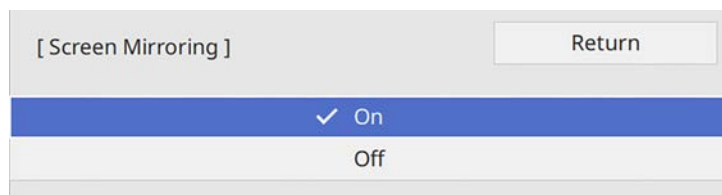

- 10** Опцияларды қажетінше таңдаңыз.

- **Interrupt Connection** параметрі Screen Mirroring проекциялау барысында басқа мобильді құрылғыға қосылуды тек бір құрылғыға қосылуды таңдау мүмкіндігін береді. Екі экран қосарлануын пайдаланғыңыз келсе, бұл функцияны Off күйіне орнатыңыз.
- **Adjust Image Quality** функциясы экранның айналық көрінісі жылдамдығын/сапасын реттеуге мүмкіндік береді. Сапаны жақсарту үшін кіші сан, ал жылдамдықты арттыру үшін үлкен санды таңдаңыз.
- **Capture** функциясы проекцияланған кескінді суретке түсіру және оны ақ тақтада режиміндегі бетке қою мүмкіндігін береді (EB-735Fi/EB-725Wi). **Enabled** күйі экранды көшірмелеу кескінің HDMI Out портына шығару және оны ұстау мүмкіндігін береді. HDCP және H.265 мүмкіндіктері өшіріледі және олармен

мазмұнды проекциялай алмауыңыз мүмкін. Мазмұнды HDCP және H.265 мүмкіндіктерімен проекциялағыңыз келсе, **Disabled** күйін таңдаңыз.

- **Screen Mirroring Info** Screen Mirroring көзін проекциялау кезінде қосылым ақпаратын көрсетеді.

- 11** Параметрлерді таңдауды аяқтаған соң, **Network Settings** экранына оралып, **Set** опциясын таңдаңыз, параметрлерді сақтап, мәзірлерден шығу үшін экрандағы нұсқауларды орындаңыз.

Miracast функциясы арқылы Экранның айналық көрінісі көмегімен қосу

Смартфон сияқты мобильді құрылғыңыз Miracast функциясына қолдау көрсетсе, оны проекторға сымсыз жалғап, кескіндерді проекциялауға болады. Экранның айналық көрінісі көмегімен қосу арқылы проектордың динамик жүйесін пайдаланып аудионы ойнатуға болады.

- 1** Проектордағы **Screen Mirroring** параметрін қажетінше таңдаңыз.
- 2** Screen Mirroring көзіне ауыстыру үшін, қашықтан басқару пультіндегі [LAN] түймесін басыңыз.
Желі туралы ақпарат экранын көресіз.
- 3** Мобильді құрылғыңызда, Miracast функциясын проекторды іздеу үшін пайдаланыңыз.
Қолжетімді құрылғылар тізімін көресіз.
- 4** Тізімнен проектордың Projector Name таңдаңыз.
- 5** Мобильді құрылғыңызда PIN кодын енгізу экранын көрсеніз, желі туралы ақпарат экранында немесе проекцияланған кескінің жоғарғы сол жағында көрсетілген PIN кодын енгізіңіз.
Проектор мобильді құрылғыдағы кескінді көрсетеді.



Байланыс орнатылғанша біраз уақыт кетуі мүмкін. Байланыс барысында проектордың қуат сымын ажыратпаңыз. Ол құрылғыңыздың қатуына немесе дұрыс жұмыс жасамауына әкелуі мүмкін.

Мобильді құрылғыға байланысты, қосу кезінде құрылғыны жою қажет болуы мүмкін. Құрылғыңыздағы экрандық нұсқауларды орындаңыз.

Windows 10 операциялық жүйесінде экранның айналық көрінісін пайдаланып қосу

Экранның айналық көрінісін қосу арқылы компьютеріңізде сымсыз проекциялауды теңшеп, проектордың динамиктері арқылы аудионы ойнатуыңызға болады.

- 1** Проектордағы **Screen Mirroring** параметрін қажетінше таңдаңыз.
- 2** Screen Mirroring көзіне ауыстыру үшін, қашықтан басқару пультіңдегі [LAN] түймесін басыңыз.
Желі туралы ақпарат экранын көресіз.
- 3** Windows пернесін басып тұрып, пернетақтадағы **К** пернесін басыңыз.
Қолжетімді құрылғылар тізімін көресіз.

- 4** Тізімнен проектордың Projector Name таңдаңыз.

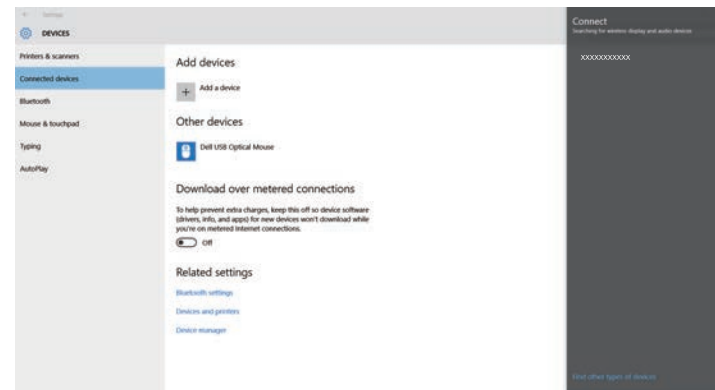

- 5** Компьютерде PIN кодын енгізу экранын көрсеңіз, желі туралы ақпарат экранында немесе проекцияланған кескіннің төменгі оң жағында көрсетілген PIN кодын енгізіңіз.

Проектор компьютердегі кескінді көрсетеді.



Байланыс орнатылғанша біраз уақыт кетуі мүмкін. Байланыс барысында проектордың қуат сымын ажыратпаңыз. Ол құрылғыңыздың қатуына немесе дұрыс жұмыс жасамауына әкелуі мүмкін.

Windows 8.1 операциялық жүйесінде экранның айналық көрінісін пайдаланып қосу

Windows 8.1 операциялық жүйесінде Шебер түймелер ішінен компьютерді сымсыз проекциялауға орнатуға болады. Экранның айналық көрінісі көмегімен қосу арқылы проектордың динамик жүйесін пайдаланып аудионы ойнатуға болады.

- 1** Проектордағы **Screen Mirroring** параметрін қажетінше таңдаңыз.

2 Screen Mirroring көзіне ауыстыру үшін, қашықтан басқару пультіндегі [LAN] түймесін басыңыз.

Желі туралы ақпарат экранын көресіз.

3 Компьютеріңізде Шебер түймелер ішінен **Құрылғылар** параметрін таңдаңыз және **Жоба** тармағын таңдаңыз.



4 Сымсыз дисплейді Қосу опциясын таңдаңыз.



5 Тізімнен проектордың Projector Name таңдаңыз.

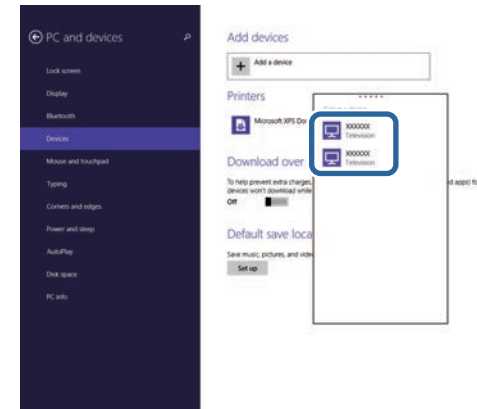

6 Компьютерде PIN кодын енгізу экранын көрсеніз, желі туралы ақпарат экранында немесе проекцияланған кескіннің төменгі оң жағында көрсетілген PIN кодын енгізіңіз.

Проектор компьютердегі кескінді көрсетеді.



Байланыс орнатылғанша біраз уақыт кетуі мүмкін. Байланыс барысында проектордың қуат сымын ажыратпаңыз. Ол құрылғыңыздың қатуына немесе дұрыс жұмыс жасамауына әкелуі мүмкін.

Қолжетімді құрылғылар тізімін көресіз.

Проектор мен веб-браузер арасындағы байланыстың қауіпсіздігін арттыру үшін HTTPS протоколын пайдалануыңызға болады. Оны орындау үшін сервер сертификатын жасаңыз, оны проекторға орнатыңыз және проектордың мәзірлеріндегі **Secure HTTP** параметрін іске қосып, веб-браузердің сенімділігін тексеріңіз.

Егер сервер сертификатын орнатпасаңыз да, проектор автоматты түрде меншік сертификатын жасап, қосылымға рұқсат береді. Дегенмен, меншік сертификаты арқылы веб-шолғыш сенімділігін тексеру мүмкін болмайтындықтан, проекторға веб-шолғыш арқылы кірген кезде сервер сенімділігі туралы ескерту көрсетіледі. Бұл ескерту қосылымды үзбейді.

» Қатысты сілтемелер

- "Мәзірлерді пайдаланып веб-сервер сертификатын импорттау" [р.196](#)

Мәзірлерді пайдаланып веб-сервер сертификатын импорттау

Өзіңіздің веб-сервер сертификатыңызды жасап, оны проектордың мәзірлері арқылы сыртқы жад құрылғысына импорттай аласыз.



- Бұл модель үшін USB флэш жадын сыртқы жад құрылғысы ретінде пайдалануға болады.
- Сонымен қатар сандық сертификаттарды веб шолғышыңыздан да тіркеуге болады. Тек бір рет тіркеу қажет, болмаса, сертификат дұрыс орнатылмауы мүмкін.

- 1** Сандық сертификат файлыңыз проектордың тіркеуімен және USB жад құрылғысына тікелей орнатылғанына көз жеткізіңіз.
- 2** [Menu] түймесін басып, **Network** мәзірін таңдаңыз және [Enter] түймесін басыңыз.
- 3** **Network Settings** мәзірін таңдап, [Enter] түймесін басыңыз.

- 4** **Projector Control** мәзірін таңдап, [Enter] түймесін басыңыз.

[Projector Control]		Return
PJLink	Off	▼
SNMP	Off	▼
AMX Device Discovery	Off	
Crestron Connected	Off	
Control4 SDDP	Off	
Secure HTTP	On	▲
Web Server Certificate		

- 5** **Secure HTTP** параметрін **On** күйіне орнатыңыз.
- 6** **Web Server Certificate** таңдап, [Enter] басыңыз.
- 7** **Save** функциясын таңдап, [Enter] пернесін басыңыз.
- 8** USB жад құрылғысын проектордың USB-A портына қосу туралы экрандағы нұсқауларды орындаңыз.
- 9** Сертификаттар тізімін көрсету үшін [Enter] тармағын таңдаңыз.
- 10** Импортталатын сертификатты көрсетілетін тізімді пайдаланып таңдаңыз.
Сертификат үшін құпия сөз енгізуді сұрайтын хабарлама көрсетіледі.
- 11** Құпия сөзді енгізіп, [Enter] түймесін басыңыз.
Сертификат импортталады және аяқталуы жөнінде хабар пайда болады.

» Қатысты сілтемелер

- "Қолдау көрсетілетін веб-сервер сертификаттары" [р.197](#)

Қолдау көрсетілетін веб-сервер сертификаттары

Сандық сертификаттардың келесі түрлерін тіркеуіңізге болады.

Web Server Certificate (Secure HTTP)

Мәліметтер	Сипаттама
Пішім	PKCS#12
Кеңейтім	PFX, P12
Шифрлау	RSA
Хэштер	MD5/SHA-1/SHA-256/SHA-384/SHA-512
Кілт ұзындығы	512/1024/2048/4096 бит
Жалпы аты	Желілік хост атауы
Ұйым	Қосымша
Құпия сөз	64 алфавиттік-сандық таңбаға дейін; міндетті

Бірдей желіге қосылған басқа проекторлардан бөлісілген кескіндерді қабылдауға болады. Бұл бір уақытта басқа проекторлардағы кескіндерді көру мүмкіндігін береді.



Кескіндерді басқа проекторларға тарату мүмкін емес.

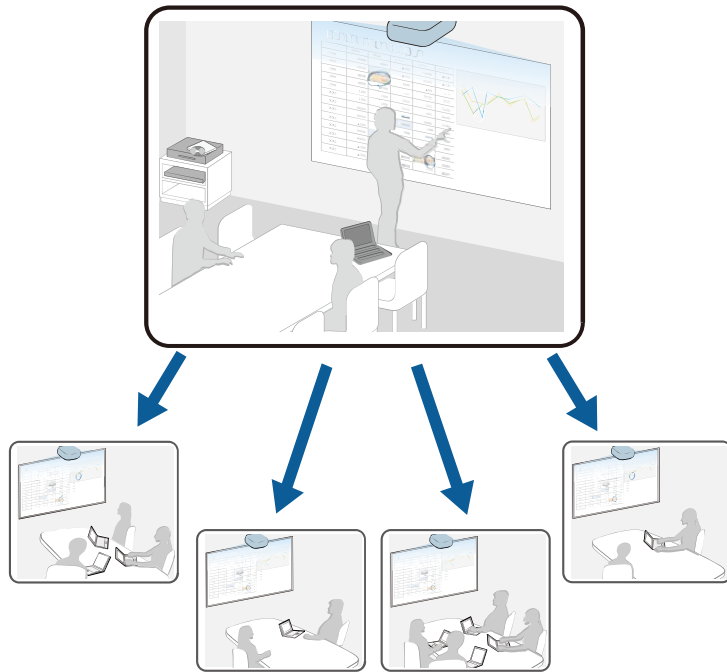

Экранды бөлісу функциясын пайдалану кезінде келесі шектеулерді ескеріңіз.

- Экранды ортақ пайдалану функциясын қолдайтын проекторлармен бөлісуге болады.
- Экранды бөлісетін проекторлар арасында микробағдарлама нұсқасы бірдей болмаса, экраныңызды бөлісу үшін проекторыңыздың микробағдарламасын жаңарту қажет болуы мүмкін.

- Экранды бөлісу барысында проектордың **Network** параметрлерін өзгерту мүмкін емес.

» Қатысты сілтемелер

- "Ортақ экран кескіндерін қабылдау" [p.198](#)
- "Ортақ экран кескіндерінде сызу" [p.198](#)

Ортақ экран кескіндерін қабылдау

Экранды қабылдаудан бұрын, проекторыңыздағы параметрлерді таңдау керек.

- Проекторларды кескіндерді ортақ пайдаланатын проектормен бір желіге қосыңыз.
- Проектор Epson iProjection бағдарламалық жасақтамасы арқылы басқа құрылғы жалғанбағанын тексеріңіз.
- **Screen Sharing** параметрі **On** күйіне орнатылғанын тексеріңіз.
 - ☛ **Network > Network Settings > Network Projection > Screen Sharing**

Басқа проектор экранды бөлісе бастағанда, ортақ экран кескіні автоматты түрде көрсетіледі.

Олай болмаса, қашықтан басқару құралындағы [LAN] түймесін басыңыз.

Проекциялау барысында ортақ кескінді алу үшін, [Esc] түймесін басыңыз.



Проекторға арналған IP мекенжайы болмаса, [Home] түймесін басып, **Screen Sharing** таңдаңыз. Нұсқаулық экранында көрсетілген IP мекенжайын көрсетуге болады.

Ортақ экран кескіндерінде сызу

Интерактивті құралдар тақтасын пайдалану арқылы ортақ кескіндерде сызуға болады (EB-735Fi/EB-725Wi). Сызбаларды проекторлар арасында бөлісуге де болады.

Құралдар тақтасы келесі суретте көрсетіледі.



- Сызуды аймағының кез келген жерінде қаламның бүйіріндегі түймені басу арқылы шағын құралдар қорабын пайдалануға болады. Шағын құралдар қорабында қалам немесе өшіргіш түрін ауыстыруыңызға болады.
- Саусағыңызбен сенсорлы операцияларды орындау кезінде, шағын құралдар қорабын көрсету мүмкін емес.

Әр құралдың функциялары үшін Аннотация режимінің құралдар тақтасын қараңыз.



- Бөлінген экран кескінінің бір бөлігі ретінде проекцияланатын ортақ кескінде сызу мүмкін емес.
- Ортақ экранда сызу кезінде, бөлектегіш құралын және **Clear all drawing contents** функциясын пайдалану мүмкін емес.

» Қатысты сілтемелер

- "Аннотация режимінің құралдар тақтасы" [p.115](#)

Проекторды бақылау және басқару

Проекторды желі арқылы бақылау және басқару үшін осы бөлімдердегі нұсқауларды орындаңыз.

» Қатысты сілтемелер

- "Epson Projector Management" [p.201](#)
- "Желіге қосылған проекторды веб-браузер арқылы басқару" [p.202](#)
- "Веб-браузерден сандық сертификаттарды тіркеу" [p.211](#)
- "Проектордың желілік электрондық хабарлама дабылдарын орнату" [p.212](#)
- "SNMP көмегімен бақылауды орнату" [p.213](#)
- "ESC/VP21 пәрмендерін пайдалану" [p.214](#)
- "PJLink қолдауы" [p.215](#)
- "Art-Net арна анықтамалары" [p.216](#)
- "Crestron Connected қолдауы" [p.219](#)
- "Проектор оқиғасының жоспарларын орнату" [p.220](#)

Epson Projector Management бағдарламалық жасақтамасы (тек Windows) проекторды желі арқылы бақылауға және басқаруға мүмкіндік береді. Нұсқауларды *Epson Projector Management Қолдану нұсқаулығынан* қараңыз.

Epson Projector Management бағдарламасын келесі веб-сайттан жүктеуге болады.

epson.sn

Проекторды желіге жалғаған кезде, тиісті Веб-браузер көмегімен проектор параметрлерін таңдап, проекцияны басқара аласыз. Ол проекторды қашықтықтан басқаруға мүмкіндік береді.

Мазмұнды ойнату режимінде де ойнату тізімдерін өңдеуге болады (EB-755F/EB-750F).

Назар аударыңыз

Мазмұнды ойнату режимінде келесі жағдайларда USB флэш-жадын проектордан алуға немесе проектордың қуат сымын ажыратуға болмайды (EB-755F/EB-750F). USB флэш-жадында сақталған деректер зақымдалуы мүмкін.

- **Playlists** экраны көрсетілген кезде
- **USB Memory Device** экраны көрсетілген кезде



- Компьютер және проектор желіге қосылғанын тексеріңіз. Сымсыз қосатын болсаңыз, құрылғыларға сымсыз желі кіру нүктесі арқылы қосылыңыз.
- Келесі веб шолғыштарды пайдалануға болады.
 - Internet Explorer 11 немесе кейінгі нұсқасы (Windows)
 - Microsoft Edge (Windows)
 - Safari (Mac, iOS)
 - Chrome (Android)
- Веб шолғышты пайдаланғанда, прокси серверді пайдаланып қосылмаңыз. Проектор мәзірінің параметрлерінің бәрін таңдау немесе веб-браузер арқылы барлық проектор функцияларын басқару мүмкін емес.
- Егер **Standby Mode** параметрін проектордың **Operation** мәзіріндегі **Communication On** күйіне орнатсаңыз, проектор күту режимінде болса да (қуат өшірулі кезде) веб-браузерді пайдаланып, параметрлерді таңдауға және проекцияны басқаруды орындауға болады.
- Сондай-ақ Epson iProjection (iOS/Android) қолданбасы арқылы веб-браузер көмегімен проекторды басқаруға болады.

1 Проектордың қосылғанына көз жеткізіңіз.

2 Компьютер немесе құрылғыңыз проектормен бірдей желіге қосылғанын тексеріңіз.

3 Компьютер немесе құрылғыңызда веб-шолғышты іске қосыңыз.

4 Проектордың IP мекенжайын шолғыштың мекенжай өрісіне енгізу арқылы **Epson Web Control** экранына өтіңіз. IPv6 мекенжайын терген кезде оны [және] арасына қойыңыз.

Epson Web Control экранын көресіз.

- Қалыпты режимде

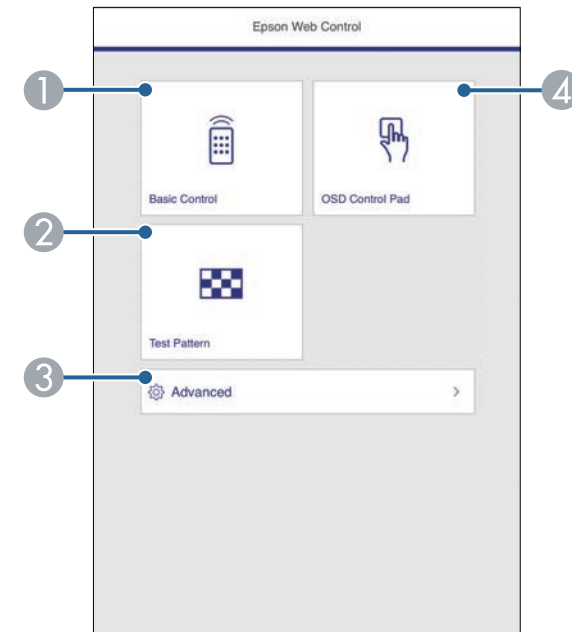

- ① Проекторды қашықтан басқарады.
- ② Сынақ үлгіні көрсетеді.
- ③ Проектордың нақты параметрлерін орнатады.

- 4 Проектордың мәзір параметрлерін саусақпен немесе тінтуірмен басқарады.

- Мазмұнды ойнату режимінде (EB-755F/EB-750F)

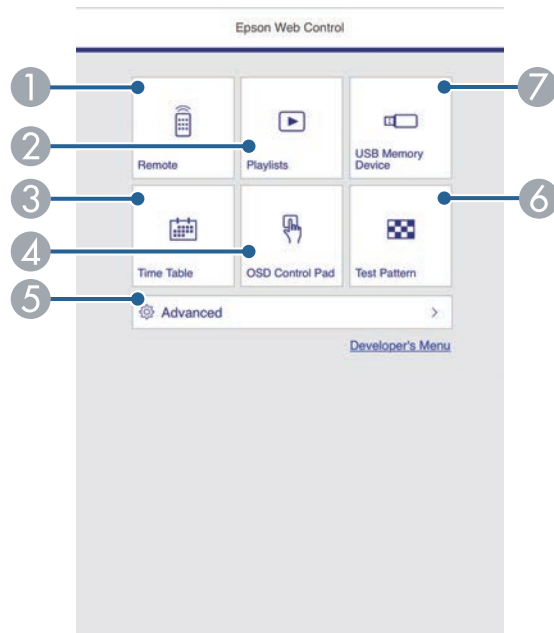

- 1 Проекторды қашықтан басқарады.
- 2 Ойнату қажет болған ойнату тізімін таңдайды және ойнату тізімдерін жасау немесе өңдеу мүмкіндігін береді.
- 3 **Time Table** экранын көрсетеді.
- 4 Проектордың мәзір параметрлерін саусақпен немесе тінтуірмен басқарады.
- 5 Проектордың нақты параметрлерін орнатады.
- 6 Сынақ үлгіні көрсетеді.
- 7 USB флэш-жадындағы ойнату тізімінің деректерін тіркейді немесе жояды.

- 5 Басқару қажет проектор функциясына қатысты опцияны таңдаңыз.



- **Epson Web Control** экранындағы опциялардың кейбірін пайдалану үшін жүйеге кіруіңіз керек болады. Тіркелу экранын көрсеңіз, пайдаланушы аты мен құпия сөзді енгізіңіз.
- **Basic Control** опциясын пайдалану кезінде, пайдаланушы аты **EPSONREMOTE**, ал әдепкі құпия сөз **guest** болады.
- Басқа опцияларды пайдалану кезінде, пайдаланушы аты **EPSONWEB**, ал әдепкі құпия сөз **admin** болады.
- Проектордың **Network** мәзіріндегі құпия көзді өзгертуге болады.
 - ☛ **Network > Network Settings > Remote Password**
 - ☛ **Network > Network Settings > Web Control Password**

» Қатысты сілтемелер

- "Веб-басқару опциялары" [p.203](#)

Веб-басқару опциялары

Basic Control

Basic Control экранындағы опциялар кіріс көзін таңдау және проекторды басқару мүмкіндігін береді.



- Тіркелу экранын көрсеңіз, пайдаланушы аты мен құпия сөзді енгізіңіз. (Пайдаланушы аты **EPSONREMOTE** және әдепкі құпия сөз **guest**.)
- Проектордың **Network** мәзіріндегі құпия көзді өзгертуге болады.
 - **Network > Network Settings > Remote Password**

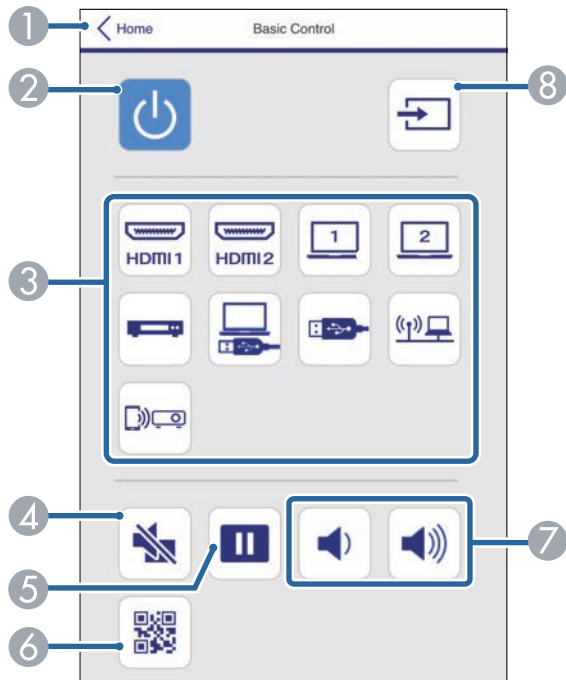

- 1 **Epson Web Control** экранына қайтарады.
- 2 Проекторды қосады немесе өшіреді.
- 3 Кіріс көзін таңдайды. (Қолжетімді көздер проектор моделіне байланысты әртүрлі болады.)
- 4 Бейне және аудионы уақытша қосады немесе өшіреді.
- 5 Кескіндерді кідіртеді және жалғастырады.
- 6 QR кодын көрсетеді.

- 7 Динамик дыбысының деңгейін реттейді.
- 8 Кіріс сигналының көздерін іздейді.

OSD Control Pad

OSD Control Pad экранындағы опциялар проектордың орнату мәзірлерін көрсету және тақтада саусағыңызбен немесе тінтуірмен жылжыту арқылы оларды таңдау мүмкіндігін береді.

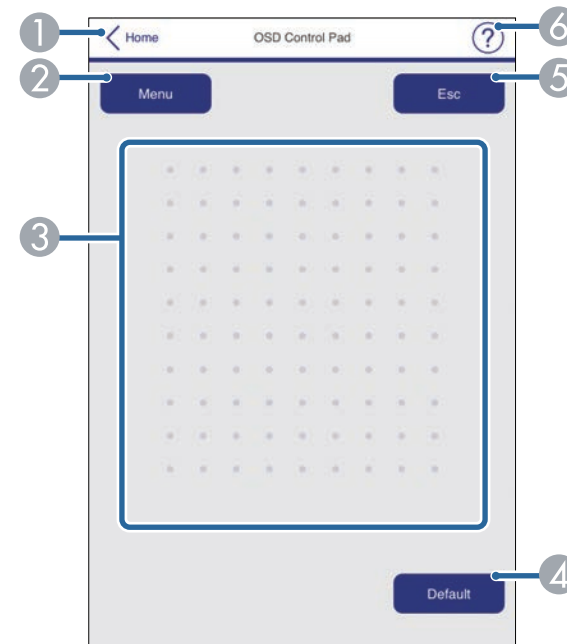

- 1 **Epson Web Control** экранына қайтарады.
- 2 Проектордың параметр мәзірлерін көрсетеді.
- 3 Мәзірлерге өту үшін саусағыңызды немесе тінтуірді пайдаланыңыз.
- 4 Таңдалған параметрді әдепкі мәніне қалпына келтіреді.
- 5 Алдыңғы мәзірге қайтарады.
- 6 Анықтама тақырыптарын көрсетеді.

Test Pattern

Test Pattern экраны қолжетімді сынақ үлгілерін көрсетеді және оларды проекциялау үшін таңдау мүмкіндігін береді.

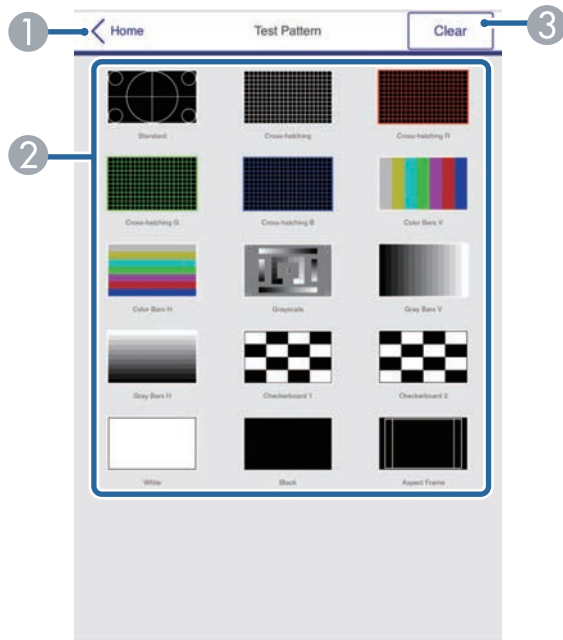

- 1 Epson Web Control экранына қайтарады.
- 2 Қолжетімді сынақ үлгілерін көрсетеді; жобаның сынақ үлгісін таңдайды. (Қолжетімді сынақ үлгілері проектор моделіне байланысты әртүрлі болады.)
- 3 Сынақ үлгісінің дисплейін өшіреді.

Кеңейтілген

Advanced экраны проектордың параметрлерін таңдау мүмкіндігін береді.



Әдепкі **Web Control Password** орнатылса, **Advanced** экраны көрсетілмес бұрын, құпия сөзді өзгертуді сұрайтын экран пайда болады. Құпия сөзді өзгерту үшін, экрандағы нұсқауларды орындаңыз.

Проекторыңызға рұқсатсыз кірудің алдын алу үшін, құпия сөзді қалыпты түрде өзгертіп отыру қатаң ұсынылады.

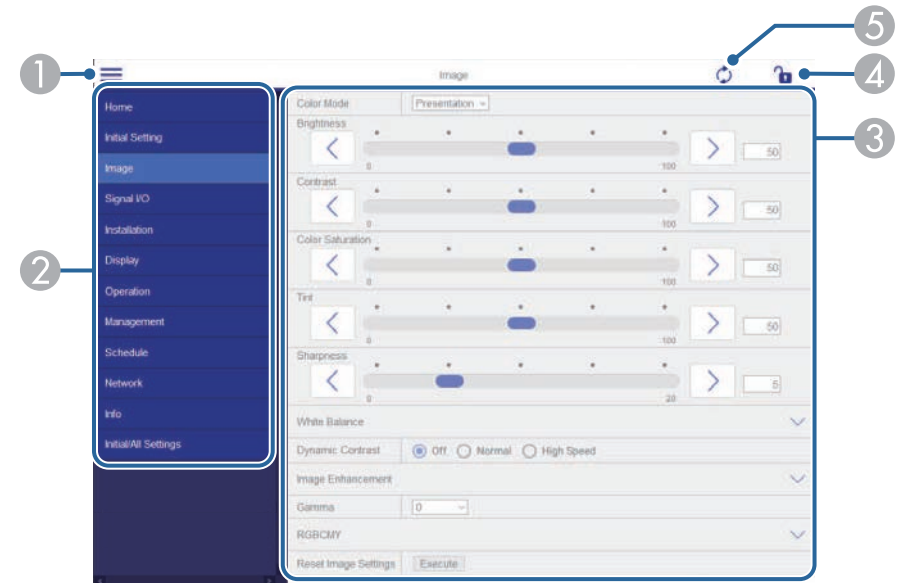

- 1 Мәзірлерді ашады.
- 2 Таңдалған мәзір атын көрсетеді.
- 3 Проектор параметрлерін көрсетеді. (Қолжетімді параметрлер проектор моделіне байланысты әртүрлі болады.)
- 4 Проектордың параметрлерін құлыптайды/құлыптан босатады.
- 5 Проектор параметрлерін жаңартады.



Epson Web Control арқылы келесі параметрлерді өзгерте алмайсыз.

- **EDID** (EB-755F/EB-750F/EB-735Fi/EB-735F)
- **USB Display** (EB-735Fi/EB-725Wi)
- **HDMI Link**
- **HDMI EQ Setting**
- **Fixed Installation**
- **Setting Plate Installation Guide**
- **Auto Screen Adjustment** (EB-735Fi/EB-725Wi)
- **Image Shift**
- **Connect ELPCB02**
(EB-735Fi/EB-735F/EB-725Wi/EB-725W/EB-720)
- **Touch Unit** (EB-735Fi/EB-725Wi)
- **Pattern Display**
- **Split Screen Setting**
- **Content Playback** (EB-755F/EB-750F)
- **User Button**
- **User's Logo**
- **User Pattern**
- **Wireless LAN Diagnosis**
- **Language**
- **Search Access Point**
- **Crestron Connected**
- **Pen/Touch мәзірі** (EB-735Fi/EB-725Wi)
- **Test Print** (EB-735Fi/EB-725Wi)
- **Check Connection** (EB-735Fi/EB-725Wi)
- **Send a test e-mail** (EB-735Fi/EB-725Wi)
- **Event ID**
- **Antenna Level**
- **ECO мәзірі**
- **Reset Network Settings**
- **Firmware Update**



Келесі параметрлерді тек Epson Web Control арқылы таңдауға болады.

- **Монитордың құпия сөзі** (16 алфавиттік-сандық таңбаларға дейін)
- **IPv6 Settings** (қолмен)
- **HTTP порты** (80 [әдепкі], 843, 3620, 3621, 3625, 3629, 4352, 4649, 5357, 10000, 10001, 41794 басқа Веб-басқару үшін пайдаланылатын порт нөмірі)

Қашықтан басқару (тек Content Playback режимінде)

Remote экранындағы опциялар кіріс көзін таңдау, проекторды басқару және ойнату тізімдерін проекциялау мүмкіндігін береді.

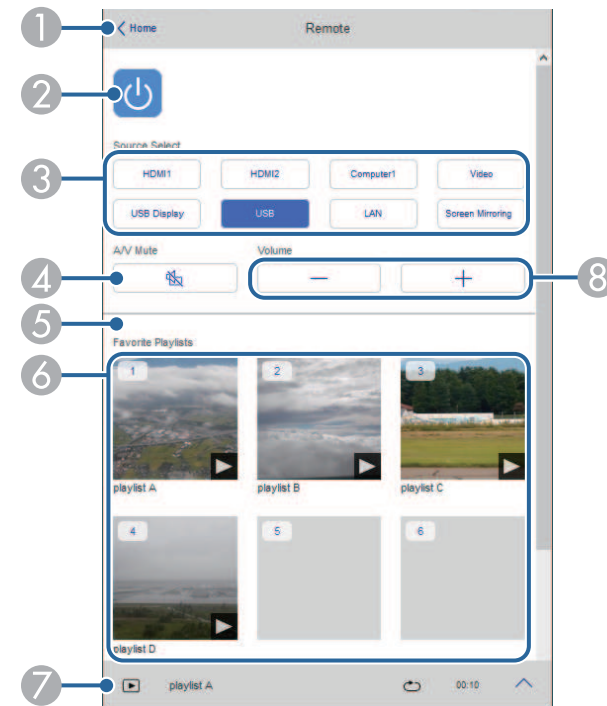

1 Epson Web Control экранына қайтарады.

- 2 Проекторды қосады немесе өшіреді.
- 3 Кіріс көзін таңдайды. (Қолжетімді көздер проектор моделіне байланысты әртүрлі болады.)
- 4 Бейне және аудионы уақытша қосады немесе өшіреді.
- 5 **Overlay Effect** опциясы ағымдағы көз USB көзінен басқа болғанда ғана көрсетіледі.
Ойнату тізімдеріне түс және пішін әсерлерін қосу үшін, **Overlay Effect** іске қосады немесе өшіреді.
Іске қосу кезінде, **Effects** экраны көрсетіледі. Ойнату тізіміне алдын ала анықталған түс және пішін әсері сүзгілерін қосуға болады. Теңшелген әсерді де жасауға болады.
- 6 Таңдаулы ойнату тізімдерін көрсетеді. Проекциялауды бастау үшін ойнату тізімін таңдаңыз.
- 7 Проекцияланатын ойнату тізімдеріне арналған ақпаратты көрсетеді.
Белгішелер ойнату тізімі параметрлерін көрсетеді.
🔍 : Қабаттасу әсерлері қолданылды
↺ : Қайта ойнату қолданылды
⏮ : Ойнату тізімінің ұзақтығы
Келесі экранды көрсету үшін, астыңғы оң жақтағы көрсеткіні таңдаңыз.
- 8 Динамик дыбысының деңгейін реттейді.

Ойнату тізімін проекциялау кезінде экран көрсетіледі (тек Content Playback режимінде)

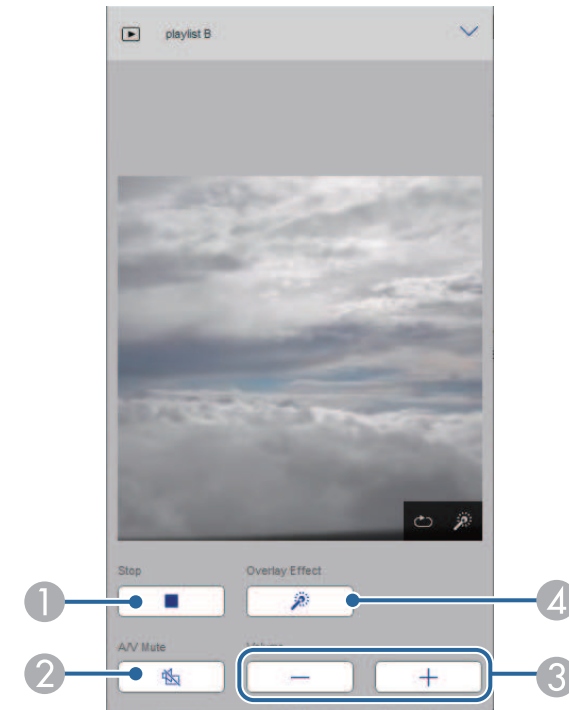

- 1 Проекциялауды тоқтатады.
- 2 Бейне және аудионы уақытша қосады немесе өшіреді. Дегенмен, аудио және бейне ойнауды жалғастырады, сондықтан проекциялауды осы функция белсендірілген орыннан жалғастыра алмайсыз.
- 3 Динамик дыбысының деңгейін реттейді.
- 4 **Effects** экранын ашады. Алдын ала орнатылған әсерлерді таңдауға немесе жеке жарықтық, түс және пішін әсері сүзгілерін таңдауға болады.

Ойнату тізімі (тек Content Playback режимінде)

Playlist экранындағы опциялар тізімнен ойнатқыңыз келетін ойнату тізімін таңдау және ойнату тізімдерін құру немесе өңдеу мүмкіндігін береді.

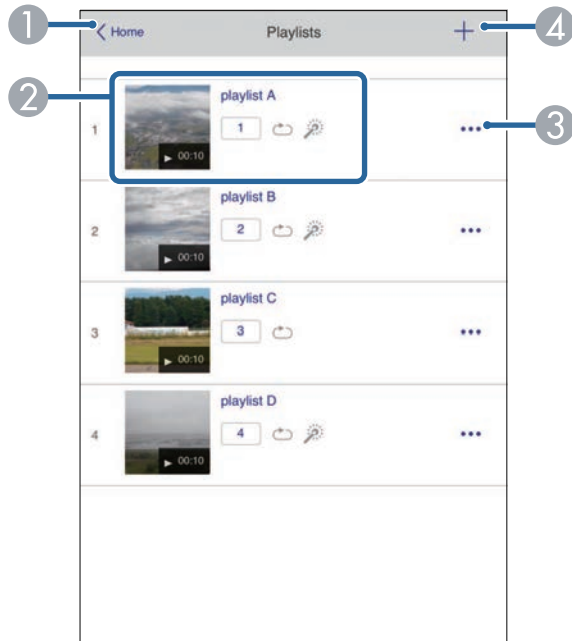

- 1 Epson Web Control экранына қайтарады.
- 2 Ойнату тізімін проекциялауды бастайды.
Белгішелер ойнату тізімі параметрлерін көрсетеді.
1: Таңдаулы ойнату тізімдеріңізге тағайындалған нөмір
↻: Қайта ойнату қолданылды
⚙️: Қабаттасу әсерлері қолданылды
- 3 Өңдеу, көшіру, таңдаулыларға тіркеу немесе ойнату тізімдерін өшіру мүмкіндігін беретін мәзірді ашады.
Edit немесе **Duplicate** опцияларын таңдағанда, ойнату тізімін өңдеу экраны көрсетіледі.

- 4 Жаңа ойнату тізімін құруға болатын ойнату тізімін құру экранын көрсетеді.

Ойнату тізімін құру немесе өңдеу экраны (тек Content Playback режимінде)



- 1 Ойнату тізімінің атауын өзгертіңіз.
- 2 Қайта ойнатуды іске қосуды немесе қоспауды таңдайды.
- 3 Ойнату тізімін таңдаулылар ретінде тіркейді.
Таңдаулыларды тіркеу кезінде, **Remote** экранын немесе қашықтан басқару құралын пайдалану арқылы таңдаулы ойнату тізімін жылдам ойнатуды бастауға болады.
- 4 Ойнату тізіміне қосқан кескіндерді немесе бейнелерді көрсетеді. Ойнату тізімі кескіндерді немесе бейнелерді ретімен ойнатады.

- 5 Ойнату тізіміне кескіндерді немесе бейнелерді қосады.
- 6 Тізімнен кескіндерді немесе бейнелерді жояды.
- 7 **Switch Image** экранын ашады.
Келесі кескін файлына ауыстыратын уақыт аралығын көрсетуге болады. Өту әсерін де таңдауға болады.
- 8 **Effects** экранын ашады.
Ойнату тізіміне алдын ала анықталған түс және пішін әсері сүзгілерін қосуға болады. Теңшелген әсерді де жасауға болады.
- 9 Ойнату тізімін алдын ала көреді.

USB жад құрылғысы (тек Content Playback режимінде)

USB Memory Device экранындағы опциялар ойнату тізіміне арналған деректерді USB флэш жадына жүктеп салу немесе USB флэш жадынан деректерді жою мүмкіндігін береді.



.avi, .jpeg (.jpg), .png, .bmp немесе .gif файлдарын жүктеп салуға болады.

Ойнату тізіміне .mp4 және .mov файлдарын қосқыңыз келсе, Epson Projector Content Manager бағдарламалық жасақтамасын немесе Epson Creative Projection қолданбасын пайдаланыңыз.



- 1 **Epson Web Control** экранына қайтарады.
- 2 Қажетті кескіндерді немесе фильмдерді USB флэш жадындағы ойнату тізімдеріне көшіреді.
- 3 USB флэш жадындағы кескіндерді немесе фильмдерді жояды.

Уақыт кестесі (тек Content Playback режимінде)

Time Table экранындағы опциялар көрсетілген уақыт кестесі мүмкіндіктерін іске қосу немесе өшіру мүмкіндігін береді.

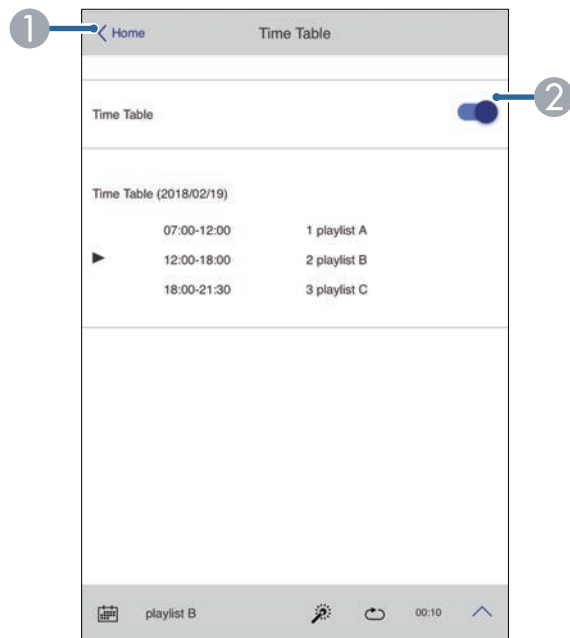

- 1 Epson Web Control экранына қайтарады.
- 2 Уақыт кестесін қосады немесе өшіреді.



Epson Projector Content Manager бағдарламалық жасақтамасындағы уақыт кестесі мүмкіндігін пайдаланып, әр ойнату тізімінің қашан басталатынын және аяқталатынын көрсетуге болады.

Қосымша мәліметтер алу үшін, *Epson Projector Content Manager* қолдану нұсқаулығынан қараңыз.

Презентацияңыздың файлдары үшін қауіпсіздікті қамтамасыз ету үшін проекторда сандық сертификаттарды тіркеуіңізге болады.



Сонымен қатар сандық сертификаттарды проектордың **Network** мәзірінде реттеуге болады. Тек бір рет тіркеу қажет, болмаса, сертификат дұрыс орнатылмауы мүмкін.

- ☛ **Network > Network Settings > Wireless LAN > Client Certificate**
- ☛ **Network > Network Settings > Wireless LAN > CA certificate**
- ☛ **Network > Network Settings > Projector Control > Secure HTTP > Web Server Certificate**

- 1** Сандық сертификат файлының проектор тіркеуімен үйлесімді екендігіне көз жеткізіңіз.
- 2** Проектордың қосылғанына көз жеткізіңіз.
- 3** Желіге жалғанған компьютердегі немесе құрылғыдағы веб-браузерді іске қосыңыз.
- 4** Проектордың IP мекенжайын шолғыштың мекенжай өрісіне енгізу арқылы Epson Web Control экранына өтіңіз.
- 5** **Advanced** таңдаңыз.



- Advanced экранын көруден бұрын кіру қажет болуы мүмкін. Тіркелу экранын көрсеніз, пайдаланушы аты мен құпия сөзді енгізіңіз. (Пайдаланушы аты **EPSONWEB** және әдепкі құпия сөз **admin**.)
- Проектордың **Network** мәзіріндегі құпия көзді өзгертуге болады.
 - ☛ **Network > Network Settings > Web Control Password**

- 6** Мәзірлерді ашу үшін таңдаңыз, **Network** және **Certificate** бөлімін ашыңыз.

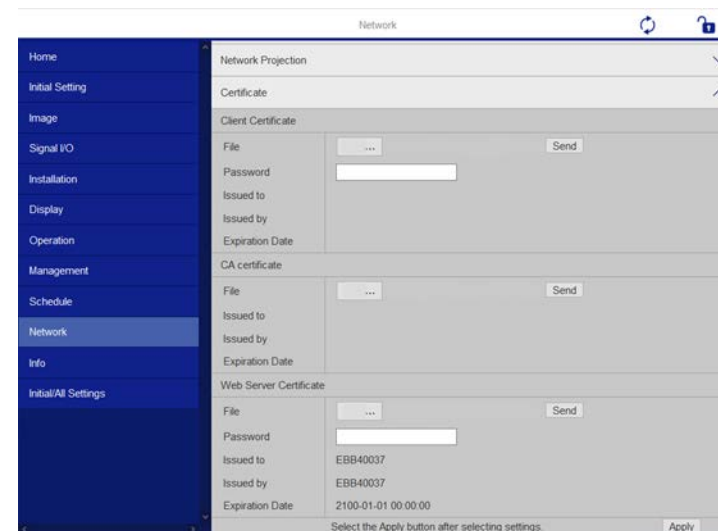

- 7** Тіркеу қажет сертификат файлын таңдаңыз.
- 8** **Password** ұяшығына құпиясөзді енгізіп, содан соң **Send** түймесін басыңыз.
- 9** Сертификатты тіркеуді аяқтаған соң, өзгертуді бітіру және тіркеуді аяқтау үшін **Apply** түймесін басыңыз.

Проектор жұмысында ақаулық пайда болса, сізге желі арқылы электрондық хабарлама келетіндей проекторды реттей аласыз.

Проектордың **Operation** мәзіріндегі **Standby Mode** параметрін **Communication On** мәніне өзгертсеңіз, проектор күту режимінде (қуат өшіп тұрғанда) болса да, электрондық хабарлама ала аласыз.

1 [Menu] түймесін басып, **Network** мәзірін таңдаңыз және [Enter] түймесін басыңыз.

2 **Network Settings** мәзірін таңдап, [Enter] түймесін басыңыз.

3 **Mail Notification** мәзірін таңдап, [Enter] түймесін басыңыз.

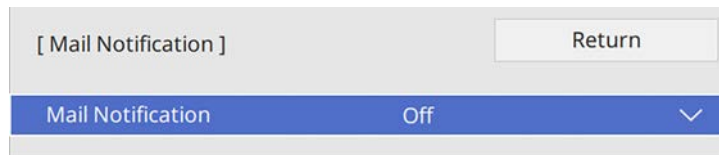

4 **Mail Notification** параметрін **On** күйіне орнатыңыз.

5 **SMTP Server** опциясы үшін IP мекенжайды енгізіңіз.



SMTP Server үшін "127.x.x.x" (мұнда x – 0-255 аралығындағы сан) пайдаланбаңыз.

6 SMTP серверінің **Authentication** түрін таңдаңыз.

7 0-ден 65535-ке (әдепкі - 25) дейін SMTP сервердің **Port Number** таңдаңыз.

8 SMTP сервері үшін **User Name** өрісін енгізіңіз.

9 SMTP серверін аутентификациялауға арналған **Password** өрісін енгізіңіз.

10 **From** тармағында жіберуші ретінде көрсетілетін электрондық мекенжайды енгізіңіз.

11 Мекенжай өрісін таңдаңыз, электрондық мекенжайды енгізіңіз және қабылданатын дабылдарды таңдаңыз. Ең көбі үш мекенжайға осылай істеңіз.



Электрондық мекенжай ұзындығы 64 әріптік-сандық таңбаға дейін болуы қажет.

12 Параметрлерді таңдауды аяқтаған соң, **Network Settings** экранына оралып, **Set** опциясын таңдаңыз, параметрлерді сақтап, мәзірлерден шығу үшін экрандағы нұсқауларды орындаңыз.



Егер проектор елеулі ақаулық себебінен өшіп қалатын болса, электрондық хабарлама дабылын ала алмауыңыз мүмкін.

» Қатысты сілтемелер

- "Желілік проектордың электрондық дабыл хабарламалары" [p.212](#)

Желілік проектордың электрондық дабыл хабарламалары

Желідегі проекторда ақаулық пайда болса және электрондық хабарлама дабылдарын қабылдау үшін таңдасаңыз, төмендегідей ақпараттан тұратын электрондық хабарлама аласыз.

- Электрондық пошта мекенжайы **From** өрісінде пошта жіберушісі ретінде орнатылған
- Тақырып жолындағы **Epson Projector**
- Ақаулығы бар проектордың аты
- Пайдаланылған проектордың IP мекенжайы
- Ақаулық туралы толық мәлімет

Желілік әкімшілер желідегі компьютерлерде SNMP (Simple Network Management Protocol) бағдарламалық жасақтамасын проекторларды бақылап тұратындай орната алады. Егер сіздегі желі осы бағдарламалық жасақтаманы пайдаланатын болса, проекторды SNMP бақырау үшін орната аласыз.

- 1 [Menu] түймесін басып, **Network** мәзірін таңдаңыз және [Enter] түймесін басыңыз.
- 2 **Network Settings** мәзірін таңдап, [Enter] түймесін басыңыз.
- 3 **Projector Control** мәзірін таңдап, [Enter] түймесін басыңыз.

[Projector Control]		Return
PJLink	Off	▼
SNMP	Off	▼
AMX Device Discovery	Off	
Crestron Connected	Off	
Control4 SDDP	Off	
Secure HTTP	On	▲
Web Server Certificate		

- 4 SNMP параметрін **On** күйіне орнатыңыз.
- 5 **Trap IP Address 1** және **Trap IP Address 2** параметрлері ретінде SNMP хабарландыруларын алу үшін, әр мекенжай өрісіне 0 мен 255 арасындағы санды пайдаланып, ең көбі екі IP мекенжай енгізіңіз.



Мына мекенжайларды пайдаланбаңыз: 224.0.0.0 бастап 255.255.255.255 дейін. Бұл проектор SNMP агентінің 1-нұсқасына қолдау көрсетеді (SNMPv1).

6 SNMP **Community Name** атауын 32 алфавиттік-сандық таңбаға дейінгі ұзындықта енгізіңіз.

7 Параметрлерді таңдауды аяқтаған соң, **Network Settings** экранына оралып, **Set** опциясын таңдаңыз, параметрлерді сақтап, мәзірлерден шығу үшін экрандағы нұсқауларды орындаңыз.

ESC/VP21 параметрін пайдалана отырып, проекторды сыртқы құрылғыдан басқаруға болады.

» **Қатысты сілтемелер**

- "ESC/VP21 пәрмендер тізімі" [p.214](#)
- "Кабель орындары" [p.214](#)

ESC/VP21 пәрмендер тізімі

Проекторға қуатты ҚОСУ пәрмені жіберілгенде, қуат қосылады және ол қыздыру режиміне кіреді. Проектордың қуаты қосылғанда, қос нүкте «:» (3Ah) қайтып оралады.

Пәрмен енгізілгенде, проектор пәрменді орындайды және «:» таңбасын көрсетеді, содан кейін келесі пәрменді қабылдайды.

Егер өңделіп жатқан пәрмен әдеттен тыс аяқталса, қате туралы хабар және «:» қайтып оралады.

Проектордың *сипаттамаларындағы* қолжетімді пәрмендерді тексеруге болады.

» **Қатысты сілтемелер**

- "Құжаттардың ең соңғы нұсқасын алу" [p.12](#)

Кабель орындары

Сериялық Қосылым

- Коннектор пішіні: D-Sub 9 істік (аталық)
- Проектордың кіріс портының аты: RS-232C
- Кабель түрі: Айқыш (нуль-модем) кабелі

Келесі суретте проектордың бүйірі сол жақта, ал компьютердің бүйірі оң жақта көрсетілген:

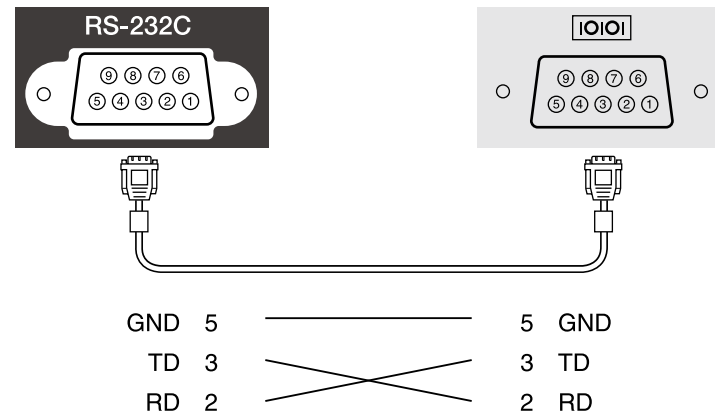

Сигнал аты	Функция
GND	Сигнал сымын жерге тұйықтау
TD	Деректерді жіберу
RD	Деректерді қабылдау

Байланыс протоколы

- Әдепкі деректерді тасымалдау жылдамдығының параметрі: 9600 бод/сек
- Дерек ұзындығы: 8 бит
- Жұптық: Жоқ
- Тоқтату биті: 1 бит
- Ағынды басқару: Жоқ

PJLink проекторды басқару протоколдарын стандарттау үшін қосқан үлестерінің бөлігі ретінде желімен үйлесімді проекторды басқару мақсатында стандартты протокол ретінде JBMIА (Japan Business Machine and Information System Industries Association) арқылы жасалған.

Проектор JBMIА арқылы жасалған PJLink Class2 стандартына сәйкес келеді.

PJLink іздеу функциясы үшін қолданылатын порт нөмірі - 4352 (UDP).

PJLink параметрін қолданбас бұрын желі параметрлерін жасау қажет.

Ол PJLink Class2 арқылы анықталған келесі пәрмендерден басқа барлық пәрмендерге және PJLink стандартты қолдануын растау арқылы құпталған келісімге сәйкес келеді.

<http://pjlink.jbmia.or.jp/english/>

- Үйлесімді емес пәрмендер
Проектордың *сипаттамаларындағы* үйлесімді емес пәрмендерді тексеруге болады.
- Кіріс порттары және тиісті кіріс көзінің нөмірі

Кіріс портының атауы	Кіріс көзінің нөмірі
Computer1	11
Computer2	12
Video	21
HDMI1	32
HDMI2	33
HDMI3	36
USB	41
LAN	52
USB Display	53
Ақ тақта	55
Screen Mirroring1	57
Screen Mirroring2	58

- Өндіруші аты «Өндіруші аты туралы ақпараттық сұраныс» үшін көрсетіледі
EPSON
- Үлгі аты «Өнім аты туралы ақпараттық сұраныс» үшін көрсетіледі
 - EPSON 755F/750F
 - EPSON 735Fi
 - EPSON 735F
 - EPSON 725Wi
 - EPSON 725W
 - EPSON 720

» **Қатысты сілтемелер**

- "Құжаттардың ең соңғы нұсқасын алу" [p.12](#)

Art-Net — TCP/IP протоколына негізделген Ethernet байланысы протоколы. Проекторды DMX контроллерінің немесе қолданбалы жүйенің көмегімен басқаруға болады (EB-755F/EB-750F).

Келесі кесте Art-Net ішіндегі проекторды басқару үшін пайдаланылатын арна анықтамаларын көрсетеді.

Алдымен 13-арнаны “Can control” күйіне орнатыңыз.

Арна/Функция	Жұмысы	Параметрлер	Өдепкі мән	Сипаттама
1 Шамды реттеу (күңгірттеу)	0% - 100%	0 – 255	0	Суреттің жарықтығын реттейді.
2 Ысырма басқаруы	Ысырма ашық	0 – 63	128	A/V дыбысын өшіру функциясын қосады/өшіреді.
	Жұмыс істемейді	64 – 191		
	Ысырма жабық	192 – 255		
3 Көзді ауыстыру	Жұмыс істемейді	0 – 7	0	Көрсетілген көзге ауыстырады.
	HDMI1	8 – 15		
	HDMI2	16 – 23		
	HDMI3	24 – 31		
	Жұмыс істемейді (DVI-D)	32 – 39		
	Жұмыс істемейді (Дисплей порты)	40 – 47		
	Жұмыс істемейді (SDI)	48 – 55		
	Computer1	56 – 63		
	Computer2	64 – 71		
	Жұмыс істемейді (BNC)	72 – 79		

Арна/Функция	Жұмысы	Параметрлер	Өдепкі мән	Сипаттама
	LAN	80 – 87		
	Screen Mirroring1	88 – 95		
	Screen Mirroring2	96 – 103		
	USB Display	104 – 111		
	USB	112 – 119		
	Жұмыс істемейді (маңызды)	120 – 127		
	Бейне	128 – 135		
	Жұмыс істемейді	136 – 143		
7 Масштабтау	Электрондық Tele/Wide	0 – 255	255	Көрсетілген жылжу мөлшері көмегімен масштабтайды.
	Жұмыс істемейді	0 – 3	0	Көрсетілген ойнату тізімін ойнатады.
10 Мазмұнды ойнату	Ойнату тізімі 1	4 – 7		
	Ойнату тізімі 2	8 – 11		
	Ойнату тізімі 3	12 – 15		
	Ойнату тізімі 4	16 – 19		
	Ойнату тізімі 5	20 – 23		
	Ойнату тізімі 6	24 – 27		
	Ойнату тізімі 7	28 – 31		
	Ойнату тізімі 8	32 – 35		
	Ойнату тізімі 9	36 – 39		
	Ойнату тізімі 10	40 – 43		
	Ойнату тізімі 11	44 – 47		
	Ойнату тізімі 12	48 – 51		

Арна/Функция	Жұмысы	Параметрлер	Әдепкі мән	Сипаттама
	Ойнату тізімі 13	52 – 55		
	Ойнату тізімі 14	56 – 59		
	Ойнату тізімі 15	60 – 63		
	Ойнату тізімі 16	64 – 67		
	Ойнату тізімі 17	68 – 71		
	Ойнату тізімі 18	72 – 75		
	Ойнату тізімі 19	76 – 79		
	Ойнату тізімі 20	80 – 83		
	Ойнату тізімі 21	84 – 87		
	Ойнату тізімі 22	88 – 91		
	Ойнату тізімі 23	92 – 95		
	Ойнату тізімі 24	96 – 99		
	Ойнату тізімі 25	100 – 103		
	Ойнату тізімі 26	104 – 107		
	Ойнату тізімі 27	108 – 111		
	Ойнату тізімі 28	112 – 115		
	Ойнату тізімі 29	116 – 119		
	Ойнату тізімі 30	120 – 123		
	Ойнату тізімі 31	124 – 127		
	Ойнату тізімі 32	128 – 131		
	Ойнату тізімі 33	132 – 135		
	Ойнату тізімі 34	136 – 139		
	Ойнату тізімі 35	140 – 143		
	Ойнату тізімі 36	144 – 147		
	Ойнату тізімі 37	148 – 151		
	Ойнату тізімі 38	152 – 155		
	Ойнату тізімі 39	156 – 159		

Арна/Функция	Жұмысы	Параметрлер	Әдепкі мән	Сипаттама
	Ойнату тізімі 40	160 – 163		
	Ойнату тізімі 41	164 – 167		
	Ойнату тізімі 42	168 – 171		
	Ойнату тізімі 43	172 – 175		
	Ойнату тізімі 44	176 – 179		
	Ойнату тізімі 45	180 – 183		
	Ойнату тізімі 46	184 – 187		
	Ойнату тізімі 47	188 – 191		
	Ойнату тізімі 48	192 – 195		
	Ойнату тізімі 49	196 – 199		
	Ойнату тізімі 50	200 – 203		
	Жұмыс істемейді	204 – 255		
11 Қуатты басқару	Қуатты өшіру	0 – 63	128	Проектор қуатын қосады немесе өшіреді.
	Жұмыс істемейді	64 – 191		
	Қуатты қосу	192 – 255		
12 геометриялық түзету	Жұмыс істемейді	0 – 15	255	Кескін пішінін түзетеді.
	H/V-трапеция	16 – 31		Жадтан кескін пішіні параметрін жүктейді.
	Quick Corner	32 – 47		
	Point Correction	48 – 63		
	Arc Correction	64 – 79		
	Жұмыс істемейді	80 – 95		
	Load Memory1	96 – 111		

Арна/Функция	Жұмысы	Параметрлер	Әдепкі мән	Сипаттама
	Load Memory2	112 – 127		
	Load Memory3	128 – 143		
	Жұмыс істемейді	144 – 255		
13 Құлып	Басқару мүмкін емес	0 – 127	0	Art-Net операцияларын қосады/Өшіреді.
	Басқаруға болады	128 – 255		



Проекторды Art-Net көмегімен басқаратын және оны қашықтан басқару пультінен басқаратын болсаңыз, DMX контроллері немесе қолданба бағдарламалық жасақтамасымен жасалған параметрлер проектордың нақты күйінен өзгеше болуы мүмкін. Проекторға арнаның барлық басқару элементтерін қолдану қажет болса, 13-арнаны "Cannot control" (Басқару мүмкін емес) күйіне орнатып, содан кейін оны "Can control" (Басқаруға болады) күйіне қайта орнатыңыз.

Егер Crestron Connected желіні бақылау және басқару жүйесін пайдаланатын болсаңыз, проекторыңызды осы жүйеде пайдаланатындай етіп реттей аласыз. Crestron Connected жүйесі веб-браузерін пайдаланып проекторды басқаруға және бақылауға мүмкіндік береді.



- Crestron Connected мүмкіндігін пайдаланған кезде Epson Projector Management бағдарламалық жасақтамасында Message Broadcasting мүмкіндігін пайдалана алмайсыз.
- Проектордың **Operation** мәзіріндегі **Standby Mode** параметрін **Communication On** мәніне өзгертсеңіз, проектор күту режимінде (қуат өшіп тұрғанда) болса да, оны басқара аласыз.

Crestron Connected туралы толығырақ мәлімет алу үшін Crestron веб-сайтына кіріңіз.

<https://www.crestron.com/products/line/crestron-connected>

Жүйедегі құрылғыларды бақылау үшін Crestron компаниясы ұсынатын Crestron RoomView Express немесе Crestron Fusion бағдарламасын пайдалануыңызға болады. Анықтама тақтасымен байланысуға және төтенше хабарлар жіберуге болады. Толық деректерді алу үшін келесі веб-сайтты қараңыз.

<http://www.crestron.com/getroomview>

Бұл нұсқаулық веб-браузер арқылы компьютерде әрекеттерді орындау жолын сипаттайды.

» Қатысты сілтемелер

- "Crestron Connected қолдауын реттеу" p.219

Crestron Connected қолдауын реттеу

Проектордың Crestron Connected жүйесі арқылы бақылауын және басқаруын реттеу үшін компьютеріңіз бен проекторыңыздың желіге қосылғандығына көз жеткізіңіз.

Сымсыз қосатын болсаңыз, құрылғыларға сымсыз желі кіру нүктесі арқылы қосылыңыз.

1 [Menu] түймесін басып, **Network** мәзірін таңдаңыз және [Enter] түймесін басыңыз.

2 **Network Settings** мәзірін таңдап, [Enter] түймесін басыңыз.

3 **Projector Control** мәзірін таңдап, [Enter] түймесін басыңыз.

[Projector Control]		Return
PJLink	Off	▼
SNMP	Off	▼
AMX Device Discovery	Off	
Crestron Connected	Off	
Control4 SDDP	Off	
Secure HTTP	On	▲
Web Server Certificate		

4 Проектордың анықталуына рұқсат беру үшін **Crestron Connected** параметрін **On** күйіне орнатыңыз.

5 Параметрлерді таңдауды аяқтаған соң, **Network Settings** экранына оралып, **Set** опциясын таңдаңыз, параметрлерді сақтап, мәзірлерден шығу үшін экрандағы нұсқауларды орындаңыз.

6 Параметрді іске қосу үшін проекторды өшіріп, қайта іске қосыңыз.

7 Желіге жалғанған компьютердегі немесе құрылғыдағы веб-браузерді іске қосыңыз.

8 Проектордың IP мекенжайын шолғыштың мекенжай өрісіне енгізу арқылы Epson Web Control экранына өтіңіз.

9 **Crestron Connected** параметрлерін таңдаңыз. Толық деректерді алу үшін, Crestron сайттың қараңыз.

Проекторды қосып, өшіру немесе енгізу көздерін қосу сияқты, проекторыңызда автоматты түрде пайда болатын ең көбі 30 оқиға жоспарлай аласыз. Проектор таңдалған оқиғаларды сіз орнатқан күн мен уақытта орындайды.

Ескерту

Объективтің алдына жанғыш заттарды қоймаңыз. Проектордың автоматты түрде қосылуын жоспарласаңыз, объективтің алдындағы жанғыш заттар тұтануы мүмкін.



- **Schedule** мәзірінің **Menu Protection** функциясын **On** күйіне орнатсаңыз, алдымен оны өшіріңіз.
- Проектор 20 минуттан артық үздіксіз пайдаланылмаса немесе үнемі қуат розеткасынан шығару арқылы өшірілетін болса, **Light Source Calibration** қосылмайды. Әрбір 100 сағаттық қолданыстан кейін пайда болатын **Light Source Calibration** оқиғаларын орнатыңыз.

- 1** Проектордың **Management** мәзірінің **Date & Time** бөліміндег күні мен уақытын орнатыңыз.
- 2** [Menu] түймесін басып, **Management** мәзірін таңдаңыз және [Enter] түймесін басыңыз.
- 3** **Schedule Settings** таңдап, [Enter] пернесін басыңыз.
- 4** **Schedule** таңдап, [Enter] пернесін басыңыз.

- 5** **Add New** функциясын таңдап, [Enter] пернесін басыңыз.

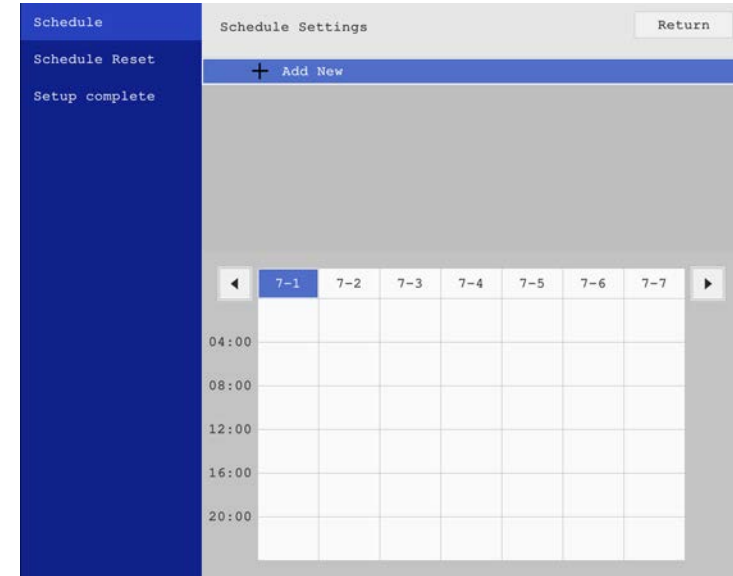

6 Орындағыңыз келген оқиғаның толық мәліметін таңдаңыз.

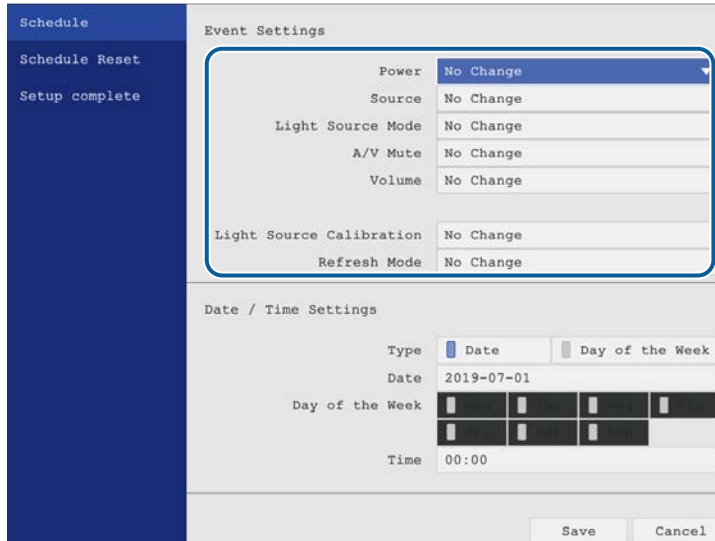



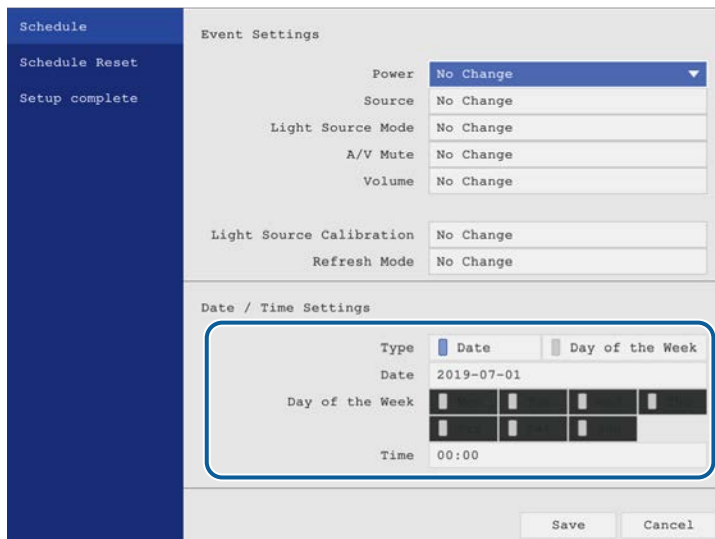



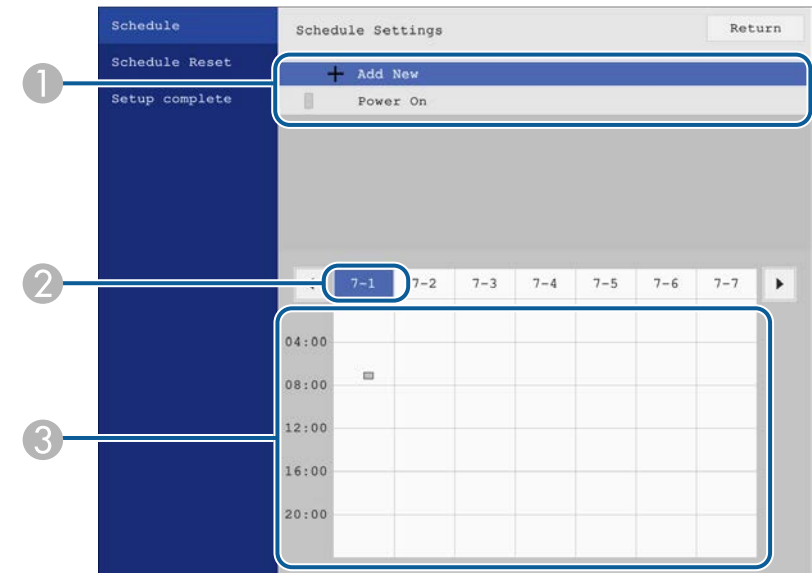

7 Оқиғаның пайда болуы қажет күн мен уақытты таңдаңыз.



8 Save функциясын таңдап, [Enter] пернесін басыңыз.

Оқиға күйін көрсетіп тұратын белгішелері бар жоспарланған оқиғалар экранда көрсетіліп тұрады.



- 1  : жарамды жоспар
-  : тұрақты жоспар
-  : жарамсыз жоспар
- 2 Қазіргі уақытта таңдалған уақыт (ерекшеленген)
- 3  : бір реттік жоспар
-  : тұрақты жоспар
-  : күту режиміндегі жоспар (күту режимінде байланысты қосады немесе өшіреді)
-  : жарамсыз жоспар

9 Жоспарланған оқиғаны өңдеу үшін, жоспарды таңдап, [Enter] пернесін басыңыз.

- 10** Көрсетілген мәзірден опцияны таңдаңыз.
- **On** немесе **Off** таңдалған оқиғаны қосуға немесе өшіруге мүмкіндік береді.
 - **Edit** функциясы оқиға мәліметтерін немесе күн мен уақытты өзгертуге мүмкіндік береді.
 - **Clear** функциясы тізімнен жоспарланған оқиғаны алып тастауға мүмкіндік береді.

- 11** **Setup complete** түймесін, одан кейін **Yes** түймесін таңдаңыз.

Жоспарланған оқиғалардың барлығын жою үшін **Schedule Reset** функциясын таңдаңыз.

» **Қатысты сілтемелер**

- "Құпия сөз қауіпсіздігінің түрлерін таңдау" [p.171](#)

Мәзір параметрлерін реттеу

Проектор мәзірінің жүйесіне кіру үшін және проектор параметрлерін өзгерту үшін осы бөлімдердегі нұсқаулықтарды орындаңыз.

» Қатысты сілтемелер

- "Проектор мәзірлерін пайдалану" [p.224](#)
- "Көрсетілген пернетақтаны пайдалану" [p.225](#)
- "Кескін сапасының параметрлері - Кескін мәзірі" [p.226](#)
- "Енгізу сигналының параметрлері - Сигнал К/Ш мәзірі" [p.229](#)
- "Проекторды орнату параметрлері - Орнату мәзірі" [p.232](#)
- "Проектор дисплейінің параметрлері - Дисплей мәзірі" [p.234](#)
- "Проектор мүмкіндігінің параметрлері - Операция мәзірі" [p.236](#)
- "Проектор әкімшілік параметрлері - Басқару мәзірі" [p.239](#)
- "Проектордың желілік параметрлері - Желілік мәзір" [p.243](#)
- "Проектордың қаламы мен сенсорын баптау параметрлері - Қалам/Сенсор мәзірі" [p.252](#)
- "Проектордың интерактивті параметрлері - Интерактивті мәзірі" [p.254](#)
- "Бірнеше проектор басқару параметрлері - Көп проекция мәзірі" [p.259](#)
- "Кескін сапасының жад параметрлері - Жад мәзірі" [p.261](#)
- "Проекторды орнату параметрлері - ЕСО мәзірі" [p.262](#)
- "Проектордың бастапқы параметрлері мен қалпына келтіру опциялары - Бастапқы/Барлық параметрлер мәзірі" [p.263](#)
- "Мәзір параметрлерін проекторлар арасында көшіру (Топтап орнату)" [p.264](#)

Проекторыңыздың қалай жұмыс істейтіндігін басқаратын параметрлерді реттеу үшін проектор мәзірлерін пайдалана аласыз. Проектор экрандағы мәзірлерді көрсетеді.

- 1** Басқару тақтасында немесе қашықтықтан басқару пультіндегі [Menu] түймесін басыңыз.

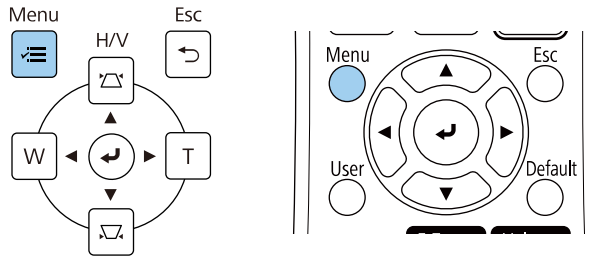

Мәзір экранын қараңыз.

Frequently Used Items	Image	
Image	Color Mode	Presentation
Signal I/O	Brightness	50
Installation	Contrast	50
Display	Color Saturation	50
Operation	Tint	50
Management	Sharpness	50
Network	White Balance	
Pen/Touch	Dynamic Contrast	Off
Interactive	Image Enhancement	
Memory	Gamma	0
ECO	RGBCMY	
Initial/All Settings	Reset to Defaults	
	Source	Computer1
	Resolution	Auto
	Aspect	Auto
	Analog Signal Adjustment	
	Reset to Defaults	
	Reset Image Settings	

- 2** Сол жақта тізімделген мәзірлер арасында жылжыту үшін жоғары немесе төмен көрсеткі түймелерін басыңыз. Әр мәзірге арналған параметрлер оң жақта көрсетіледі.

 Қолжетімді параметрлер ағымдағы енгізу көзіне байланысты болады.

- 3** Көрсетілген мәзірдегі параметрлерді өзгерту үшін [Enter] пернесін басыңыз.

- 4** Параметрлер арасында жылжыту үшін жоғары және төмен көрсеткі түймесін басыңыз.



- 5** Мәзір параметрлерінің барлығын әдепкі мәнге келтіру үшін, **Initial/All Settings** түймесін таңдаңыз.

- 6** Мәзірдегі параметрлерді өзгертіп біткенде, [Esc] пернесін басыңыз.

- 7** Мәзірлерден шығу үшін [Menu] немесе [Esc] түймесін басыңыз.

 көрсеткісі мәзірде қосалқы элементтер бар екенін көрсетеді. Мәзір параметрін іске қосқанда немесе оның арнайы мәнін таңдағанда, мәзір жүйесі қосалқы элементтерді көрсетеді.



 Интерактивті қалам немесе саусақ сенсорлы операциялары проектормен қолжетімді болса, интерактивті қалам немесе саусақ сенсорлы операциясының көмегімен мәзірлерді және параметрлерді таңдауға болады. Мәзірлерден шыққанда,  таңдаңыз.

Сандар мен әріптерді енгізу үшін көрсетілген пернетақтаны пайдалана аласыз.

1 Енгізгіңіз келген санды немесе таңбаны белгілеу үшін, басқару панеліндегі немесе қашықтықтан басқару пультіндегі көрсеткі түймелерін пайдаланыңыз және [Enter] пернесін басыңыз.

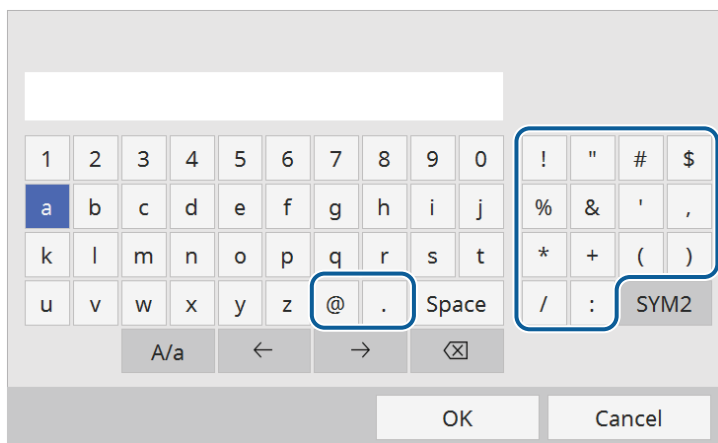

 A/a пернесін таңдаған сайын, таңбалар бас әріпке немесе кіші әріпке өзгереді. **SYM1/2** пернесін таңдаған сайын, жақтауға алынған таңбалар өзгереді.

2 Мәтінді енгізгеннен кейін, енгізген мәтініңізді растау үшін пернетақтадағы **OK** функциясын таңдаңыз. Енгізілген мәтіннен бас тарту үшін **Cancel** түймесін таңдаңыз.

 Компьютеріңіздегі веб-браузер көмегімен желі арқылы проектор параметрлерін таңдауыңызға және проекцияны басқаруыңызға болады.
Кейбір таңбаларды көрсетілген пернетақта арқылы енгізу мүмкін емес. Мәтінді енгізу үшін веб-браузерді пайдаланыңыз.

» **Қатысты сілтемелер**

- "Көрсетілген пернетақтаны пайдалану арқылы қолжетімді мәтін" [p.225](#)

Көрсетілген пернетақтаны пайдалану арқылы қолжетімді мәтін

Көрсетілген пернетақтаны пайдалану кезінде келесі мәтінді енгізуге болады.

Мәтін түрі	Толық мәліметтер
Нөмірлер	0123456789
Алфавит	ABCDEFGHIJKLMNOPQRSTUVWXYZ abcdefghijklmnopqrstuvwxyz
Белгілер	!"#\$%&'()*+,-./:;<=>?@[\] ^_`{ }~

Image мәзіріндегі параметрлер кескін сапасын реттеу мүмкіндігін береді. Қолжетімді параметрлер таңдалған түс режимі мен кіріс көзіне байланысты болады.

Frequently Used Items	Image	
Image	Color Mode	Presentation
Signal I/O	Brightness	50
Installation	Contrast	50
Display	Color Saturation	50
Operation	Tint	50
Management	Sharpness	50
Network	White Balance	
Pen/Touch	Dynamic Contrast	Off
Interactive	Image Enhancement	
Memory	Gamma	0
ECO	RGBCMY	
Initial/All Settings	Reset to Defaults	
	Source	Computer1
	Resolution	Auto
	Aspect	Auto
	Analog Signal Adjustment	
	Reset to Defaults	
	Reset Image Settings	

Параметр	Опциялар	Сипаттама
Sharpness	Әртүрлі деңгейлер бар	Кескін детальдарының өткірлігі мен жұмсақтығын реттейді.
White Balance	Color Temp.	Түс температурасын таңдаған түс режиміне байланысты орнатады. Жоғарырақ мәндерде кескін реңкі көк түсті және төменірек мәндерде кескін реңкі қызыл түсті болады. Color Filter параметрі Warm White немесе Cool White күйіне орнатылмағанда ғана параметр көрсетіледі. (EB-755F/EB-750F) Operation > Content Playback > Overlay Effect > Color Filter
	G-M Correction	Түс реңкін дәл реттейді. Жоғары мәндер кескінді жасыл түске, ал төмен мәндер қызыл түске бояйды.
	Custom	Азаю мен өсудің жеке R (қызыл), G (жасыл) және B (көк) құрамдастарын реттейді.
Dynamic Contrast	High Speed Normal Off	Кескін жарықтығына негізделген проекцияланған ашықтықты реттейді.
Image Enhancement	Image Preset Mode	Image Enhancement опцияларын алдын ала орнатылған мәндердің көмегімен бума ретінде орнатады.
	Noise Reduction	Кескіндерде жыпылықтауды азайтады.
	MPEG Noise Reduction	MPEG бейнесінде байқалған шуды немесе артефактілерді азайтады.

Параметр	Опциялар	Сипаттама
Color Mode	Қолжетімді түс режимдерінің тізімін қараңыз.	Кескіннің түрлері мен ортаға арналған кескін түстерінің ашықтығын реттейді.
Brightness	Әртүрлі деңгейлер бар	Бүкіл кескінді жарық қылады немесе қараңғылатады.
Contrast	Әртүрлі деңгейлер бар	Кескіндегі жарық және қараңғы аймақтары арасындағы айырмашылықты реттейді.
Color Saturation	Әртүрлі деңгейлер бар	Кескін түстерінің ашықтығын реттейді.
Tint	Әртүрлі деңгейлер бар	Кескіннің жасыл түсі мен қызыл-күрең түсі арасындағы балансты реттейді.

Параметр	Опциялар	Сипаттама
	Deinterlacing	Белгілі бір бейне кескін түрлері үшін кезектескен сигналдан прогрессивті сигналға ауысу қажеттігін орнатады. <ul style="list-style-type: none"> • Off: жылдам қозғалатын бейне кескіндер үшін. • Video көптеген бейне кескіндер үшін. • Film/Auto: фильмдер, компьютер графикасы және анимация үшін. Ағымдағы сигнал қабаттасқан сигнал болса (480i/576i/1080i) ғана, параметр көрсетіледі.
	Super-resolution	Төмен ажыратымдылықтағы кескіндерді проекциялау кезінде бұлыңғырлықты азайтады.
	Detail Enhancement	Кескіннің текстурасы мен шынайылығын арттыра түседі.
	Reset	Image Enhancement параметрінің бүкіл реттеу мәндерінің әдепкі параметрлерін қалпына келтіреді.
Gamma	-2 - 2 Custom	Түсті гамма түзету мәндерінің бірін таңдау арқылы немесе гамма кестесіне қарау арқылы реттейді.
RGBCMY	Өртүрлі деңгейлер бар	Әр R (қызыл), G (жасыл), B (көк), C (көгілдір), M (маджента), Y (сары) түстің реңкін, қанықтығын және жарықтығын жеке реттей аласыз.
Reset to Defaults	—	Ағымдағы түс режимінің барлық параметрлерін қалпына келтіреді.
Source	—	Әр кіріс көзі үшін сақталған параметрлерді көрсетеді. Кіріс көзіне арналған параметрлерді өзгерту үшін, бастапқы көздің жалғанып тұрғандығына көз жеткізіп, бастапқы көзді таңдаңыз.

Параметр	Опциялар	Сипаттама
Resolution	Auto Normal Wide	Auto опциясының көмегімен автоматты түрде анықталмаса, енгізу сигналының ажыратымдылығын орнатады. Ағымдық көзі компьютер болғанда ғана, параметр көрсетіледі.
Aspect	Қолжетімді пропорционалдың коэффициент тізімін қараңыз	Таңдалған енгізу көздері үшін пропорционалды қатынасты (еннің ұзындыққа қатынасы) орнатады. (Алдымен Scale параметрін өшіріңіз немесе Scale Mode параметрін Full Display күйіне орнатыңыз (EB-755F/EB-750F).) Ағымдағы дерек көзі компьютер, бейне немесе HDMI болғанда ғана, параметр көрсетіледі.
Scale (EB-755F/EB-750F)	Өртүрлі масштабтау опциялары	Бір кескінді проекциялау үшін бірнеше проекторды пайдаланған кезде, кескіннің масштабын әрбір проекторда реттеңіз.
Analog Signal Adjustment	Auto Setup	Компьютердің кескін сапасын автоматты түрде оңтайландыру үшін, On күйіне орнатыңыз. Ағымдық көзі компьютер болғанда ғана, параметр көрсетіледі.
	Tracking	Компьютер кескіндеріндегі вертикалды жолақтарды жою үшін сигналды реттейді. Ағымдық көзі компьютер болғанда ғана, параметр көрсетіледі.
	Sync.	Компьютер кескіндеріндегі бұлыңғырлықты немесе жыпылықтауды жою үшін сигналды реттейді. Ағымдық көзі компьютер болғанда ғана, параметр көрсетіледі.

Параметр	Опциялар	Сипаттама
	Position	Экрандағы кескін орнын реттейді. Ағымдық көзі компьютер немесе Video болғанда ғана, параметр көрсетіледі.
Reset to Defaults	—	Ағымдағы кіріс көзінің барлық параметрлерін қалпына келтіреді.
Reset Image Settings	—	Image мәзірінің бүкіл реттеу мәндерінің әдепкі параметрлерін қалпына келтіреді.



- **Brightness** параметрі жарық көзінің жарықтығына әсер етпейді. Шам көзінің жарықтығын өзгерту үшін, проектордың **Operation** мәзірінде **Light Source Brightness Control** параметрін таңдаңыз.
- **Tracking, Sync.** және **Position** параметрлерінің әдепкі параметрлерін қашықтықтан басқару пультіндегі [Auto] түймесін басу арқылы қалпына келтіруге болады.

» Қатысты сілтемелер

- "Қолжетімді түс режимдері" [p.87](#)
- "Кескіннің қолжетімді пропорционалдық коэффициенттері" [p.81](#)
- "Кескінді масштабтау" [p.168](#)
- "Кескін түсін реттеу" [p.89](#)

Енгізу сигналдарының параметрлерін проектор қалыпты түрде анықтап, оңтайландырады. Параметрлерді реттеу қажет болса, **Signal I/O** мәзірін пайдалана аласыз. Қолжетімді параметрлер таңдалған енгізу көзіне байланысты болады.

Frequently Used Items	Signal I/O	
Image	Volume	
Signal I/O	Source	Computer1
Installation	Mic Input Level	50
Display	Overscan	Auto
Operation	EDID	
Management	Reset to Defaults	
Network	A/V Output	While Projecting
Pen/Touch	Audio Output	Auto
Interactive	HDMI Audio Output	
Memory	Monitor Out Port	Monitor Out
ECO	USB Display	Off
Initial/All Settings	HDMI Link	
	HDMI EQ Setting	0
	Reset Signal I/O Settings	
	Installation	
	Fixed Installation	Off
	Test Pattern	

Параметр	Опциялар	Сипаттама
Source	—	Өр кіріс көзі үшін сақталған параметрлерді көрсетеді. Кіріс көзіне арналған параметрлерді өзгерту үшін, бастапқы көздің жалғанып тұрғандығына көз жеткізіп, бастапқы көзді таңдаңыз.
Signal Format	Video Signal	Сигнал түрін кіріс көздерінен орнатады. Auto режиміне орнатылғанда кедергі пайда болса немесе кескін пайда болмаса, жалғанған құрылғыға байланысты тиісті сигналды таңдаңыз. Ағымдық көзі Video болғанда ғана, параметр көрсетіледі.
	Video Range	Кіріс көзінің параметрін сәйкестендіру үшін, бейне ауқымын орнатады. Ағымдағы көзі HDMI болғанда ғана, параметр көрсетіледі.
Mic Input Level (EB-735Fi/EB-735F /EB-725Wi/EB-725W/EB-720)	Әртүрлі деңгейлер бар	Кіріс деңгейін микрофоннан реттейді. Mic Input Level арттырылған кезде, басқа жалғанған құрылғылардың дыбыс деңгейі азайтылады; ал азайтылған кезде, басқа жалғанған құрылғылардың дыбыс деңгейі арттырылады. Аудио дыбысы AV жүйесіне шығарылмайтын кезде ғана, параметр көрсетіледі.
Overscan	Auto Off 4% 8%	Таңдалған пайыздық мөлшер арқылы немесе автоматты түрде шеттерін көрсету үшін проекцияланған кескін коэффициентін өзгертеді. Кіріс сигналы құрамдас сигнал болғанда ғана, параметр көрсетіледі.

Параметр	Опциялар	Сипаттама
Volume	Әрбір көз үшін қолжетімді әртүрлі деңгейлер	Проектор динамигі жүйесінің көлемін реттейді. Сыртқы динамиктердің дыбыс деңгейін теңшеуге болады. Аудио дыбысы AV жүйесіне шығарылмайтын кезде ғана, параметр көрсетіледі.

Параметр	Опциялар	Сипаттама
EDID (EB-755F/EB-750F/ EB-735Fi/EB-735F)	HDMI1 HDMI2 HDMI3	Проектордың көрсету мүмкіндіктерін сипаттайды. Бұл параметрді кескін ажыратымдылығы бойынша қажетінше өзгертіңіз. Кіріс көзін өзгертпей жеке кіріс көздеріне арналған EDID параметрлерін таңдауға болады.
Reset to Defaults	—	Ағымдағы кіріс көзінің барлық параметрлерін қалпына келтіреді.
A/V Output	While Projecting Always On	Проектор кескіндерді проекцияламайтын кезде сыртқы құрылғыларға аудио және кескіндерді шығару үшін Always On күйіне орнатыңыз. Проектордың Operation мәзірінде Quick Startup параметрі Off күйіне орнатылғанда ғана параметр көрсетіледі.
Audio Output	Auto Audio1 Audio2	HDMI, жергілікті желі және экранды қосарлау көздерінен басқа көздерден проекциялау кезінде, аудио кіріс портын орнатады.
HDMI Audio Output	HDMI1 Audio Output HDMI2 Audio Output HDMI3 Audio Output	HDMI порттарынан проекциялау кезінде, аудио кіріс портын орнатады.
Monitor Out Port	Monitor Out Computer2	Computer2/Monitor Out порттары үшін кіріс және шығыс мәнін өзгертеді. Кескіндерді сыртқы мониторға шығарған кезде, Monitor Out параметрін таңдаңыз. Компьютерден кескін сигналдарын қабылдау кезінде, Computer2 таңдаңыз.

Параметр	Опциялар	Сипаттама
USB Display (EB-735Fi/EB-725 Wi)	On Off	USB-B1 портына жалғанған компьютердің USB Display мүмкіндігін іске қосу үшін, On күйіне орнатыңыз.
HDMI Link	Device Connections	HDMI портына жалғанған құрылғыларды тізіп көрсетеді. HDMI Link параметрі On күйіне орнатылған кезде ғана параметр көрсетіледі.
	HDMI Link	HDMI Link мүмкіндіктерін іске қосу үшін On күйіне орнатыңыз.
	Audio Out Device	Аудионы ішкі динамиктерге немесе жалғанған аудио/бейне жүйесіне шығаруды немесе шығармауды таңдайды.
	Power On Link	Проекторды немесе жалғанған құрылғыны іске қосқанда, не орындалатынын басқарады. <ul style="list-style-type: none"> • Bidirectional: проекторды іске қосқанда, жалғанған құрылғыларды автоматты түрде іске қосады немесе керісінше. • Device -> PJ: жалғанған құрылғыны іске қосқанда, проекторды автоматты түрде іске қосады. • PJ -> Device: проекторды іске қосқанда, жалғанған құрылғыны автоматты түрде іске қосады.
	Power Off Link	Проектор өшірілген кезде, жалғанған құрылғылардың өшірілуін басқарады.
HDMI EQ Setting	1 2 3	HDMI портына қосылған құрылғылардың негізінде HDMI кіріс сигналының деңгейін реттейді. Егер кескінде кедергілер көп болса немесе проекцияланатын кескін жоқ сияқты мәселе орын алса, параметрді өзгертіңіз.

Параметр	Опциялар	Сипаттама
Reset Signal I/O Settings	—	Signal I/O мәзірінің бүкіл реттеу мәндерінің әдепкі параметрлерін қалпына келтіреді.

Installation мәзіріндегі параметрлер проекторды орнату ортасында баптауға көмектеседі.

Frequently Used Items	Installation	
Image	Fixed Installation	Off
Signal I/O	Test Pattern	
Installation	Setting Plate Installation Guide	
Display	Vertical Installation	No
Operation	Projection	Front/Upside Down
Management	Auto Screen Adjustment	
Network	Geometry Correction	Point Correction
Pen/Touch	Digital Zoom	
Interactive	Connect ELPCB02	Off
Memory	Touch Unit	
ECO	Remote Receiver	Off
Initial/All Settings	Projector ID	Off
	Screen Type	16:9
	High Altitude Mode	Off
	Reset Installation Settings	
	Display	
	Pattern Display	

Параметр	Опциялар	Сипаттама
Projection	Front Rear Front/Upside Down Rear/Upside Down	Кескін дұрыс бағдарланатындай проектордың экранға бағытталу жолын орнатады.
Auto Screen Adjustment (EB-735Fi/EB-725 Wi)	—	Бұрыш маркерлерін проекциялау бетіне қойғанда, кескін пішімін автоматты түрде түзетеді.
Geometry Correction	H/V-Keystone	Көлденең және тік тараптарын қолмен түзетеді.
	Quick Corner	Кескін пішінін түзетеді және экранда көрсетілетін дисплейді туралайды.
	Arc Correction	Бүгілген бетте проекцияланған кескіннің бұрыштары мен бүйірлерін түзетеді.
	Point Correction	Проекцияланған кескінді торға бөледі және таңдалған қиылысу нүктесін екі жаққа және жоғары-төмен жылжыту арқылы бұрмалануды түзетеді.
	Memory	Реттелген параметрлер жинағын жадқа сақтау. <ul style="list-style-type: none"> • Save Memory: сіз реттеген кескіннің ағымдағы пішінін сақтайды. • Load Memory: сіз жасап, сақтаған параметрлерді жүктейді. • Rename Memory: жад параметрлерінің атын өзгертеді. • Erase Memory: сақталған жадты жояды. • Reset Memory: барлық сақталған жадтарды қалпына келтіреді.
Digital Zoom	Өртүрлі деңгейлер бар	Проекцияланған кескін мөлшерін реттейді.

Параметр	Опциялар	Сипаттама
Fixed Installation	On Off	Проекторды бекітілген орында орнатсаңыз, On күйіне орнатыңыз.
Test Pattern	—	Кескінді фокустау және масштабтау және кескін пішінін түзету үшін сынақ үлгіні көрсетеді (үлгінің көрсетілуін болдырмау үшін [Esc] түймесін басыңыз).
Setting Plate Installation Guide	—	Проекторды орнату кезінде, нұсқаулық экранын көрсетеді.
Vertical Installation	Yes No	Проекторды тік күйінде орнатсаңыз, Yes күйіне орнатыңыз.

Параметр	Опциялар	Сипаттама
Image Shift	Өртүрлі күйлері бар	Кескін күйін көлденеңі бойынша және тігінен ауыстырады. Бұл мүмкіндік Digital Zoom опциясы ең кең параметріне орнатылған жағдайда қолжетімсіз.
Connect ELPCB02 (EB-735Fi/EB-735F/EB-725Wi/EB-725W/EB-720)	On Off	Интерфейс блогындағы [HDMI2] түймесін басқан сайын, кіріс көзін HDMI2 және HDMI3 арасында ауыстыру үшін, On күйіне орнатыңыз (ELPCB02).
Touch Unit (EB-735Fi/EB-725Wi)	—	Touch Unit параметрлері туралы мәліметтерді Pen/Touch мәзір кестесінен қараңыз.
Remote Receiver	Front/Rear Front Rear Off	Таңдалған қабылдағыш арқылы қашықтықтан басқару сигналдарының қабылдануын шектейді; Off барлық қабылдағыштарды өшіреді.
Projector ID (EB-735Fi/EB-735F/EB-725Wi/EB-725W/EB-720)	Off 1 - 9	Бірнеше проекторды пайдаланғанда проекторға арналған идентификаторды тағайындайды.
Screen Type	4:3 16:6 16:9 16:10	Кескін проекциялау аймағына сәйкестендіру үшін, экранның пропорциялық арақатынасын орнатады. 16:6 арақатынасы тек EB-755F/EB-750F/EB-735Fi/EB-735F арқылы ғана қолжетімді. Проектордың Operation мәзірінде Content Playback параметрі Off күйіне орнатылғанда ғана параметр көрсетіледі. (EB-755F/EB-750F)

Параметр	Опциялар	Сипаттама
Screen Position	Өртүрлі күйлері бар	Кескін күйін көлденеңі бойынша және тігінен ауыстырады. Screen Type параметрін проектор ажыратымдылығымен бірдей арақатынасқа орнатсаңыз, бұл мүмкіндік қолжетімді болмайды.
High Altitude Mode	On Off	Теңіз деңгейінен 1500 м жоғарыда проектордың жұмыс істеу температурасын ретке келтіреді.
Reset Installation Settings	—	Installation мәзіріндегі барлық реттеу мәндерін әдепкі параметрлеріне келтіреді, келесілерден басқа: <ul style="list-style-type: none"> • Digital Zoom • Image Shift

» Қатысты сілтемелер

- "Проекциялау режимдері" [p.57](#)
- "Кескін пішіні" [p.66](#)
- "Проекторды реттеу және орнату опциялары" [p.31](#)
- "Проектордың қаламы мен сенсорын баптау параметрлері - Қалам/Сенсор мәзірі" [p.252](#)
- "Кескінді фокустау" [p.62](#)
- "Түймелермен кескін өлшемін өзгерту" [p.77](#)
- "Экран түрін орнату" [p.59](#)

Display мәзіріндегі параметрлер проектордың түрлі көрсету мүмкіндіктерін реттеуге мүмкіндік береді.



Параметр	Опциялар	Сипаттама
Pattern Type	Pattern 1 - Pattern 4 User Pattern	Дисплей үлгісінің түрін орнатады. 1-4 үлгілері бағытталған сызықтар немесе проектор ұсынған тор үлгілері болып табылады. Арнайы көрсету үлгілерін жасау үшін, Management мәзіріндегі User Pattern параметрін таңдаңыз, содан кейін осы мәзірге оралып, User Pattern параметрін таңдаңыз.
No-signal Screen	Black Blue Logo	Сигнал қабылданбаған кезде көрсетілетін экран түсін немесе логотипті орнатады. Проектордың Operation мәзірінде Content Playback параметрі Off күйіне орнатылғанда ғана параметр көрсетіледі. (EB-755F/EB-750F)
Startup Screen	On Off	Проектор іске қосылғанда, логотипті көрсету үшін, On күйіне орнатыңыз.
Home Screen Auto Disp.	On Off	Проекторды іске қосқанда, кіріс сигналы болмаған кезде, басты экранды автоматты түрде көрсету үшін, On күйіне орнатыңыз.
Messages	On Off	Енгізу көзінің аты, түс режимінің аты, пропорционалды коэффициент, сигналдың жоқ екендігі туралы хабарлама немесе проекцияланған кескіндегі температураның жоғары болуы туралы ескерту сияқты хабарламаларды көрсету үшін On күйіне орнатыңыз.
Menu Rotation	Right 90 Degree Left 90 Degree Off	Мәзір дисплейін 90° градусқа айналдырады.

Параметр	Опциялар	Сипаттама
Pattern Display	—	Презентацияда көмектесу үшін, таңдалған үлгі түрін көрсетеді. Назар аударыңыз Егер үлгі ұзақ уақыт бойы көрсетілсе, проекцияланған кескіндерде қалдық кескін көрінуі мүмкін.

Параметр	Опциялар	Сипаттама
Split Screen Setting	Display Audio Output Source	<p>Бөлік экранда проекциялау барысында аудио шығыс көзі бар белгішені көрсету үшін, On күйіне орнатыңыз.</p> <p>Параметр тек келесі жағдайларда көрсетіледі:</p> <ul style="list-style-type: none"> • Проектордың Operation мәзірінде Content Playback параметрі Off күйіне орнатылған. (EB-755F/EB-750F) • Проектордың Signal I/O мәзірінде Connect ELPCB02 параметрі Off күйіне орнатылған. (EB-735Fi/EB-735F/EB-725Wi/EB-725W/EB-720)
	Align	<p>Екіге бөлінген экран кескіндеріне ие болсаңыз, кескін аймағының жоғарғы жағына немесе ортасына тураланатын кескіндердің күйін таңдаңыз.</p> <p>Параметр тек келесі жағдайларда көрсетіледі:</p> <ul style="list-style-type: none"> • Проектордың Operation мәзірінде Content Playback параметрі Off күйіне орнатылған. (EB-755F/EB-750F) • Проектордың Signal I/O мәзірінде Connect ELPCB02 параметрі Off күйіне орнатылған. (EB-735Fi/EB-735F/EB-725Wi/EB-725W/EB-720)
Reset Display Settings	—	Display мәзірінің бүкіл реттеу мәндерінің әдепкі параметрлерін қалпына келтіреді.



User's Logo параметрінің **Menu Protection** опциясын іске қосатын болсаңыз, келесі пайдаланушы логотипінің дисплей параметрлерін өзгерту мүмкін емес; алдымен **User's Logo** параметрінің **Menu Protection** қорғанысын өшіру керек.

- **No-signal Screen**
- **Startup Screen**

» Қатысты сілтемелер

- "Бірнеше кескінді бір уақытта проекциялау" [p.134](#)

Operation мәзіріндегі параметрлер проектордың түрлі мүмкіндіктерді реттеуге мүмкіндік береді.

Frequently Used Items	Operation	
Image	Auto Source Search	On
Signal I/O	Light Source Brightness Cont...	
Installation	Direct Power On	Off
Display	Auto Power On	Off
Operation	Sleep Mode	On
Management	Sleep Mode Timer	10 min.
Network	AV Mute Timer	On
Pen/Touch	Standby Mode	Communication On
Interactive	Port	Wired LAN
Memory	Quick Startup	Off
ECO	Indicators	On
Initial/All Settings	Inv Direction Button	Off
	Reset Operation Settings	
	Management	
	User Button	Light Source Mode
	User's Logo	
	User Pattern	

Параметр	Опциялар	Сипаттама
	Maintain Brightness Level	Тұрақты қамтамасыз ету қажет болған жарықтық деңгейін таңдаңыз. Maintain Brightness параметрі On күйіне орнатылған кезде ғана параметр көрсетіледі.
	Estimated Remains	Проектордың тұрақты жарықтықты сақтап тұру уақытын көрсетеді. Maintain Brightness параметрі On күйіне орнатылған кезде ғана параметр көрсетіледі.
	Light Source Mode	Жарық көзіне арналған жарықтықты таңдаңыз. <ul style="list-style-type: none"> • Normal: максималды жарықтық. • Quiet: 70% желдеткіш шуы азайтылған жарықтық. • Extended: 70% жарықтық және жарық көзінің орташа қызметтік мерзімін ұзартады. • Custom: теңшелетін жарықтық деңгейін таңдаңыз. Maintain Brightness параметрі Off күйіне орнатылған кезде ғана параметр көрсетіледі.
	Brightness Level	Қажетті Custom жарықтық деңгейін таңдаңыз. Maintain Brightness параметрі Off күйіне орнатылған кезде ғана параметр көрсетіледі.
Direct Power On	On Off	Қуат түймесін баспай, проекторды розеткаға қосу арқылы іске қосу үшін, On күйіне орнатыңыз.

Параметр	Опциялар	Сипаттама
Auto Source Search	On Off	Кіріс сигналын автоматты түрде анықтау және кіріс сигналы болмаған кездерде кескіндерді проекциялау үшін On күйіне орнатыңыз. Бұл функция проекторды Quick Startup режимінде қосқан кезде өшеді. Content Playback параметрі Off күйіне орнатылған кезде ғана параметр көрсетіледі. (EB-755F/EB-750F)
Light Source Brightness Control	Maintain Brightness	Жарық көзінің тұрақты жарықтығын қамтамасыз ету үшін, On күйіне орнатыңыз.

Параметр	Опциялар	Сипаттама
Auto Power On	HDMI1 Computer1 USB Display Off	Проекциялауды автоматты түрде бастау қажет кескін көзін орнатады. Проектор таңдалған кескін көзінен кіріс сигналын анықтағанда, ол автоматты түрде күту режимінде проекциялайды. USB Display тек USB Display параметрі On күйіне орнатылғанда ғана көрсетіледі. (EB-735Fi/EB-725Wi)
Sleep Mode	On Off	Әрекетсіз уақыттан кейін проекторды автоматты түрде өшіру үшін On күйіне орнатыңыз.
Sleep Mode Timer	1-30 минут	Sleep Mode үшін арналған аралықты орнатады.
A/V Mute Timer	On Off	A/V Mute параметрі қосұлы болса және пайдаланылмағанына 30 минут болса, проекторды автоматты түрде өшіреді.
Standby Mode	Communication On Communication Off	Проектор күту режимінде болғанда проекторды желі арқылы бақылау және басқаруға рұқсат беру үшін, Communication On күйіне орнатыңыз. A/V Output параметрі While Projecting күйіне орнатылғанда ғана, параметр көрсетіледі.
Port	Wired LAN Wireless LAN	Портты Standby Mode параметрі Communication On күйіне орнатылғанда пайдалануға орнатады.
Startup Source (EB-755F/EB-750F)	Әртүрлі кіріс көздері Қолжетімді	Проектор Content Playback режимінде қосылып тұрған кезде проекциялау қажет кескін көзін таңдаңыз.

Параметр	Опциялар	Сипаттама
Quick Startup	20min. 60min. 90min. Off	Quick Startup режимі үшін уақыт мерзімін орнатады. Проектор өшірген кезде осы режимге өтеді. Қуат түймесін басу арқылы проекциялауды шамамен 5 секундтан кейін бастауға болады. (Алдымен A/V Output параметрін While Projecting параметріне орнатыңыз.) Дегенмен, келесі жағдайларда пайдалану үшін дайын болу ұзақ уақытты алуы мүмкін: <ul style="list-style-type: none"> • проектордың USB портынан проекциялаған кезде; • Screen Mirroring мүмкіндіктерін пайдаланып проекциялаған кезде; • тақтаны ортақ пайдалану процесі алдыңғы экранда тоқтатылғанда (EB-735Fi/EB-725Wi) • алдыңғы экрандағы тақтаны ортақ пайдалану процесін қалпына келтірген кезде (EB-735Fi/EB-725Wi)
Indicators	On Off	Қате немесе ескерту орын алатын жағдайлардан бөлек жағдайларда проектордағы индикатор шамдарын өшіру үшін, Off күйіне орнатыңыз.
Inv Direction Button	On Off	Проекторды төбеге ілу кезінде басқару тақтасы көрсеткі түймелерінің жұмыс бағытын өзгерту үшін, On күйіне орнатыңыз.
Content Playback (EB-755F/EB-750F)	On Off	Ойнату тізімін ойнату үшін, On күйіне орнатыңыз.
Overlay Effect (EB-755F/EB-750F)	Overlay Effect Shape Filter Color Filter Lightness	Проекцияланған кескінге түс пен пішін әсерлерін қосады. Параметр Edge Blending мүмкіндігін пайдалану кезінде көрсетілмейді.

Параметр	Опциялар	Сипаттама
USB Viewer (EB-755F/EB-750F)	—	USB флэш-жадына сақталған ойнату тізімін таңдайды және ойнатады.
Reset Operation Settings	—	Operation мәзірінің бүкіл реттеу мәндерінің әдепкі параметрлерін қалпына келтіреді.

» Қатысты сілтемелер

- "Content Playback режимінде проекциялау" [p.143](#)
- "Жарықтықты реттеу" [p.94](#)

Management мәзіріндегі параметрлер проектордың түрлі әкімшілік мүмкіндіктерін реттеуге мүмкіндік береді.

Frequently Used Items	Management	
Image	User Button	Light Source Mode
Signal I/O	User's Logo	
Installation	User Pattern	
Display	Control Panel Lock	Off
Operation	Color Uniformity	
Management	Refresh Mode	
Network	Light Source Calibration	
Pen/Touch	Date & Time	
Interactive	Schedule Settings	
Memory	Wireless LAN Power	
ECO	Wireless LAN Diagnosis	1
Initial/All Settings	Log Save Destination	USB and Internal Memory
	Batch Setup Range	
	Language	English
	Information	
	Display Logs	
	Reset Management Settings	

Параметр	Опциялар	Сипаттама
Control Panel Lock	Full Lock Except for Power Off	Проектор қауіпсіздігі үшін проектор түймесінің құлыпталуын басқарады: <ul style="list-style-type: none"> • Full Lock: барлық түймелерді құлыптайды. • Except for Power: қуат түймесінен басқа түймелердің барлығын құлыптайды. • Off: ешқандай түйме құлыпталмайды.
Color Uniformity	Color Uniformity	Бүкіл экран үшін түс реңкінің балансын реттеу үшін, On күйіне орнатыңыз.
	Adjustment Level	Баптау деңгейін орнатады.
	Start Adjustments	Таңдалған аймақ үшін қызыл, жасыл және көк түстерді жеке баптайды.
	Reset	Color Uniformity мәзірінің бүкіл реттеу мәндерінің әдепкі параметрлерін қалпына келтіреді.
Refresh Mode	Timer	Проектор жаңарту кескінін көрсететін уақыт мерзімін орнатады.
	Messages	Проектор жаңарту режимінде екенін білдіретін хабарды көрсету үшін, On күйіне орнатыңыз.
	Start	Проекцияланған қалдық кескіндерді өшіру және проекторды көрсетілген уақыт мерзімінен кейін өшіру үшін, жаңарту режимі процесін бастайды. Осы процестен бас тарту үшін, қашықтан басқару пультііндегі кез келген түймені басыңыз.

Параметр	Опциялар	Сипаттама
User Button	Өртүрлі мәзір опциялары қолжетімді	Қашықтықтан басқару пультііндегі [User] түймесіне мәзір опцияларын бір рет басу арқылы орындау мүмкіндігіне тағайындайды.
User's Logo	Start Setting Reset	Проектор өзін анықтау үшін және қауіпсіздік деңгейін жоғарылату үшін экран жасайды.
User Pattern	—	Проекцияланған экранды түсіріп алып, оны көрсетуге арналған үлгі ретінде сақтайды. Сақталған үлгіні көрсету үшін, Display мәзіріндегі Pattern Display параметрін таңдаңыз.

Параметр	Опциялар	Сипаттама
Light Source Calibration	Run Now	Ағымда проекцияланған кескіннің ақ түс балансын оңтайландыру үшін, жарық көзін калибрлеуді бастайды. Проектордың қоршаған орта температурасы ауқымынан тыс болса, калибрлеуді бастау мүмкін болмайды. (Ең жақсы нәтижелерге қол жеткізу үшін, калибрлеуді бастаудан бұрын, проекторды іске қосқан соң 30 минут күтіңіз.)
	Run Periodically	Жарық көзін калибрлеу процедурасын жүйелі түрде қолданыстың әр 100 сағаты сайын орындау үшін On күйіне орнатыңыз.
	Last Run	Соңғы жарық көзін калибрлеу күні мен уақытын көрсетеді.
Date & Time	Date & Time Daylight Saving Time Internet Time	Проектордың жүйелік уақыты және күні параметрлерін реттейді. Аймағыңыз үшін жазғы уақыт параметрлерін орнату үшін, Daylight Saving Time таңдаңыз. Уақытты интернет уақыт серверінен автоматты түрде алу үшін, Internet Time таңдаңыз.
Schedule Settings	—	Таңдалған күн мен уақытта проектор оқиғалары автоматты түрде пайда болатындай жоспарлайды.
Wireless LAN Power	On Off	Кескіндерді сымыз жергілікті желі арқылы проекциялау үшін On параметрін орнатыңыз. Сымсыз жергілікті желі арқылы қосқыңыз келмесе, басқалардың рұқсатсыз қатынасуын болдырмау үшін оны өшіріңіз.
Wireless LAN Diagnosis	Ping IP Address Ping until stopped Start	Байланыс күйін растау үшін, Ping жылдамдығын береді.

Параметр	Опциялар	Сипаттама
Log Save Destination	Internal Memory USB and Internal Memory	Қате және операция журналы файлдарын сақтайтын орынды орнатады. Проектордың Operation мәзірінде Content Playback параметрі Off күйіне орнатылғанда ғана параметр көрсетіледі. (EB-755F/EB-750F)
Batch Setup Range	All Limited	Топтамалық орнату мүмкіндігін пайдаланып проектор мәзірінің барлық параметрлерін көшіріп алу үшін All параметрін таңдаңыз. Келесі параметрлерді көшіргіңіз келмесе, Limited параметрін таңдаңыз. <ul style="list-style-type: none"> • Password Protection параметрлері • Signal I/O мәзіріндегі EDID • Network мәзір параметрлері
Language	Түрлі тілдер бар	Проектор мәзірі мен хабарлама дисплейлері үшін тіл таңдаңыз.
Information	Өртүрлі ақпарат	Проектор және кіріс көздері туралы ақпаратты көрсетеді. Көрсетілген элементтер ағымдағы кіріс көзіне байланысты әртүрлі болады.
Display Logs	Temp Warning Info Power On/Off History	Log Save Destination параметрінде көрсетілген орынға сақталған журнал деректерін көрсетеді.
Reset Management Settings	—	Management мәзіріндегі барлық реттеу мәндерін әдепкі параметрлеріне келтіреді, келесілерден басқа: <ul style="list-style-type: none"> • User Pattern • Language



Schedule мәзірінің **Menu Protection** параметрін **On** күйіне орнатқанда, **Schedule Settings** мәзіріндегі параметрлерді өзгерту мүмкін емес. Алдымен **Schedule** мәзірінің **Menu Protection** параметрін **Off** күйіне орнатыңыз.

» Қатысты сілтемелер

- "Оқиға идентификаторы кодының тізімі" [p.241](#)
- "Пайдаланушы логотипінің кескінің сақтау" [p.152](#)
- "Пайдаланушы үлгісін сақтау" [p.154](#)
- "Проектор түймелерін құлыптау" [p.172](#)
- "Color Uniformity параметрін реттеу" [p.159](#)
- "Күн мен уақытты орнату" [p.54](#)
- "Проектор оқиғасының жоспарларын орнату" [p.220](#)
- "Проектор мәзірлерінің тілін таңдау" [p.56](#)

Оқиға идентификаторы кодының тізімі

Information экранындағы **Event ID** опциясы код нөмірін көрсететін болса, кодқа байланысты проектор ақаулығының шешімін **Event ID** кодтарының тізімінен таба аласыз.

Егер мәселені шеше алмасаңыз, желілік әкімшіге хабарласыңыз немесе Epson техникалық қызмет көрсету орталығына хабарласыңыз.

Event ID	Себебі мен шешімі
0026 0032 0036 0037	Экранды көшірмелеуде байланыс қатесі орын алды. Проекторды өшіріп, қайта іске қосыңыз немесе желілік бағдарламалық жасақтаманы қайта іске қосыңыз.
0027 0028 0029 0030 0031 0035	Экранды көшірмелеу байланысы тұрақсыз. Желілік байланыс күйін тексеріңіз, бірнеше минут күтіп, желіге қайта қосылуға тырысыңыз.

Event ID	Себебі мен шешімі
0023 0024 0025	Байланыс орнатылмады. Компьютерде PIN кодын енгізу экранын көрсетіңіз, желі туралы ақпарат экранында немесе проекцияланған кескіннің төменгі оң жағында көрсетілген PIN кодын енгізіңіз. Егер бұл мәселені шешпесе, проекторды және жалғанған құрылғыларды қайта іске қосыңыз, содан кейін қосылым параметрлерін тексеріңіз.
0043	Бейне пішіміне қолдау көрсетілмеген. Мобильді құрылғы ажыратымдылығын өзгертіп, қайта қосыңыз. Не болмаса проектордың Adjust Image Quality параметрін өзгертіп, қайта қосылыңыз.
0432 0435	Желілік бағдарламалық жасақтама іске қосылмады. Проекторды өшіріп, қайта қосыңыз.
0433	Тасымалданған кескіндерді көрсетпейді. Желілік бағдарламалық жасақтаманы қайта іске қосыңыз.
0434 0481 0482 0485	Желілік байланыс тұрақсыз. Желілік байланыс күйін тексеріңіз, бірнеше минут күтіп, желіге қайта қосылуға тырысыңыз.
0483 04FE	Желілік бағдарламалық жасақтама күтпеген жерден шығып кетті. Желілік байланыс күйін тексеріңіз, содан кейін проекторды өшіріп, қайта қосыңыз.
0484	Компьютермен байланыс ажыратылды. Желілік бағдарламалық жасақтаманы қайта іске қосыңыз.
0479 04FF	Проектор жүйесінде қате пайда болды. Проекторды өшіріп, қайта қосыңыз.
0891	SSID идентификаторы бірдей болатын кіру нүктесін табу мүмкін емес. Компьютерді, кіру нүктесін және проекторды бірдей SSID идентификаторына орнатыңыз.
0892	WPA/WPA2/WPA3 аутентификация түрі сәйкес емес. Сымсыз желінің қауіпсіздік параметрлері дұрыс екеніне көз жеткізіңіз.
0893	TKIP/AES шифрлау түрі сәйкес келмейді. Сымсыз желінің қауіпсіздік параметрлері дұрыс екеніне көз жеткізіңіз.
0894	Өкілеттігі жоқ қатынасу нүктесімен байланыс ажыратылды. Желілік әкімшіңізге хабарласыңыз.

Event ID	Себебі мен шешімі
0895	Қосылған құрылғымен байланыс ажыратылған. Құрылғы байланысының күйін тексеріңіз.
0898	DHCP алу қатесі. DHCP серверінің дұрыс істеп тұрғандығына көз жеткізіңіз. DHCP пайдаланбасаңыз, проектордың Network мәзіріндегі DHCP параметрін Off күйіне орнатыңыз. 🖱️ Network > Network Settings > Wired LAN > IP Settings > DHCP 🖱️ Network > Network Settings > Wireless LAN > IP Settings > DHCP
0899	Басқа байланыс қателері.
089A	EAP аутентификациясының түрі желіге сәйкес келмейді. Сымсыз жергілікті желінің қауіпсіздік параметрлерін тексеріп, қауіпсіздік сертификатының дұрыс орнатылғандығына көз жеткізіңіз.
089B	EAP серверінің аутентификациясы сәтсіз аяқталды. Сымсыз жергілікті желінің қауіпсіздік параметрлерін тексеріп, қауіпсіздік сертификатының дұрыс орнатылғандығына көз жеткізіңіз.
089C	EAP клиентінің аутентификациясы сәтсіз аяқталды. Сымсыз жергілікті желінің қауіпсіздік параметрлерін тексеріп, қауіпсіздік сертификатының дұрыс орнатылғандығына көз жеткізіңіз.
089D	Кілтті ауыстыру сәтсіз аяқталды. Сымсыз жергілікті желінің қауіпсіздік параметрлерін тексеріп, қауіпсіздік сертификатының дұрыс орнатылғандығына көз жеткізіңіз.
0920	Проектордың күн мен уақыт параметрлерін сақтайтын ішкі батареяның заряды бітуге жақын. Epson компаниясына хабарласыңыз.
0B01	Ішкі жад құрылғысы дұрыс анықталмайды. Проекторды өшіріп, қуат сымын ажыратыңыз, одан кейін қуат сымын қайта жалғап, проекторды қайта іске қосыңыз. Проектор іске қосылғанда, қауіпсіздік сертификаты мен мекенжай кітапшасы өшіріледі. Егер мәселе онымен шешілмесе, көмек үшін Epson компаниясына хабарласыңыз.
0BFF	Whiteboard функциясында қате орын алды. Проекторды қайта іске қосыңыз.

Network мәзіріндегі параметрлер желілік ақпаратты көрсетуге және проекторды желіні бақылау үшін орнатуға мүмкіндік береді.

Frequently Used Items	Network
Image	Wireless LAN Info.
Signal I/O	Wired LAN Info.
Installation	Network Settings
Display	Reset Network Settings
Operation	Pen/Touch
Management	Auto Calibration
Network	Manual Calibration
Pen/Touch	Touch Unit
Interactive	Installation of Projectors
Memory	Pen Hovering On
ECO	PC Interactivity
Initial/All Settings	Reset Pen/Touch Settings
	Interactive
	Drawing Function On
	Display Toolbars Always Show
	Display Drawing Area
	Confirm Clear Screen On

Параметр	Опциялар	Сипаттама
Network Settings	—	Проектордың желілік параметрлерін конфигурациялайды. Network Settings параметрлері туралы мәліметтерді желі мәзір кестесінен қараңыз.
Reset Network Settings	—	Network мәзірінің бүкіл реттеу мәндерінің әдепкі параметрлерін қалпына келтіреді.



Проекторды желіге жалғаған кезде, тиісті Веб-браузер көмегімен проектор параметрлерін таңдап, проекцияны басқара аласыз. Ол сізге проекторды қашықтан басқаруға мүмкіндік береді.

» Қатысты сілтемелер

- "Желілік мәзір - Желі параметрлері мәзірі" p.243
- "Art-Net арна анықтамалары" p.216



Network мәзірінің **Menu Protection** параметрін **On** күйіне орнатқанда, желі параметрлерін өзгерту мүмкін емес. Алдымен **Network** мәзірінің **Menu Protection** параметрін **Off** күйіне орнатыңыз.

Желілік мәзір - Желі параметрлері мәзірі

Network Settings мәзіріндегі параметрлер негізгі желілік параметрлерді таңдауға мүмкіндік береді.



Сымсыз жергілікті желі арқылы қосатын болсаңыз, сымсыз жергілікті желі параметрлерін іске қосу үшін төмендегілерді орындаңыз:

- Проектордың **Management** мәзірінде **Wireless LAN Power** параметрін іске қосыңыз.

Параметр	Опциялар	Сипаттама
Wireless LAN Info.	Өртүрлі ақпарат	Сымсыз желінің күйі мен мәліметтерін көрсетеді.
Wired LAN Info.	Өртүрлі ақпарат	Сымды желі күйі мен мәліметтерді көрсетеді.
Art-Net Channel Information (EB-755F/EB-750F)	Өртүрлі ақпарат	Проектордың мүмкіндіктері мен Art-Net арналарына тағайындалған параметрлерді көрсетеді.

Параметр	Опциялар	Сипаттама
Projector Name	16 алфавиттік-сандық таңбаға дейін (" * + , / ; < = > ? [\] ` ' бос орындарын пайдаланбаңыз)	Желідегі проекторды анықтау үшін атын енгізіңіз.
Remote Password	8 алфавиттік-сандық таңбаға дейін (* : бос орындарын пайдаланбаңыз)	Epson Web Control негізгі басқару жүйесін пайдалану арқылы проекторға кіру құпия сөзін енгізіңіз. (Пайдаланушы аты - EPSONREMOTE ; әдепкі құпия сөз - guest .) Проектордың Operation мәзірінде Content Playback параметрі Off күйіне орнатылғанда ғана параметр көрсетіледі. (EB-755F/EB-750F)
Web Control Password	8 алфавиттік-сандық таңбаға дейін (* : бос орындарын пайдаланбаңыз)	Веб арқылы проекторды ашу үшін құпия сөзді енгізіңіз. (Пайдаланушы аты - EPSONWEB ; әдепкі құпия сөз - admin .)
Priority Control Interface	Wired LAN Wireless LAN	Басымдылық шлюзін орнатады.
Simple AP	On Off	Проектор мен кіріс құрылғылары арасында тікелей байланыс орнатуға арналған қарапайым кіру нүктесі режимін іске қосу үшін, On күйіне орнатыңыз. Сонымен қатар келесілерді орындаңыз: <ul style="list-style-type: none"> Epson iProjection Quick Connection Mode режимін пайдалану Экранды қосарлау байланысын пайдалану Проектордың Management мәзірінде Wireless LAN Power параметрі On күйіне орнатылғанда ғана параметр көрсетіледі.

Параметр	Опциялар	Сипаттама
SSID	Автоматты түрде тағайындалған SSID	Қарапайым AP байланыстарында құрылғыда таңдау жасау үшін проектордың SSID нөмірін көрсетеді.
Security	WPA2-PSK	Қарапайым AP байланыстарына арналған қауіпсіздік түрін көрсетеді.
Passphrase	8 бен 63 таңба аралығындағы түрлі құпия сөйлемдер	Қарапайым AP байланыстарында құрылғыда енгізу үшін, проектордың кілт сөзін енгізіңіз.
Channel	Өртүрлі арналар бар	Қарапайым AP байланыстарында пайдаланылатын жиілік жолағын (арнасын) орнатады.
Wireless LAN	—	Мәліметтерді Wireless LAN мәзір кестесін қараңыз.
Wired LAN	—	Мәліметтерді Wired LAN мәзір кестесін қараңыз.
Mail Notification	—	Мәліметтерді Mail Notification мәзір кестесін қараңыз.
Projector Control	—	Мәліметтерді Projector Control мәзір кестесін қараңыз.
Network Projection	—	Мәліметтерді Network Projection мәзір кестесін қараңыз.

» Қатысты сілтемелер

- "Желілік мәзір - Сымсыз жергілікті желі мәзірі" [p.244](#)
- "Желілік мәзір - Сымды жергілікті желі мәзірі" [p.247](#)
- "Желілік мәзір - Пошта хабарландыру мәзірі" [p.247](#)
- "Желілік мәзір - Проектордың басқару мәзірі" [p.248](#)
- "Желілік мәзір - Желілік проекциялау мәзірі" [p.249](#)

Желілік мәзір - Сымсыз жергілікті желі мәзірі

Wireless LAN мәзіріндегі параметрлер LAN параметрлерді таңдауға мүмкіндік береді.



- Проектордың **Management** мәзірінде **Wireless LAN Power** параметрін іске қосыңыз.
- Қосымша сымсыз жергілікті желі модулін орнатпаған болсаңыз, сымсыз жергілікті желі параметрлерін таңдау мүмкіндігін ие болу үшін, **Simple AP** параметрін өшіріңіз.

Сымсыз желіге қосылу кезінде, қауіпсіздікті орнату талап етіледі. Қауіпсіздікті орнату кезінде, қосылғыңыз келген желілік жүйенің әкімшісіндегі нұсқаулықтар бойынша әрекет етіңіз.

WPA — сымсыз желілер үшін қауіпсіздікті жетілдіретін шифрлау стандарты. Проектор AES шифрлау әдістеріне қолдау көрсетеді.



WPA2/WPA3-EAP және WPA3-EAP WPA3 192-bit қауіпсіздік жүйесін қолдамайды.

Параметр	Опциялар	Сипаттама
Search Access Point	Көріністі іздеу үшін	Қолжетімді сымсыз желі кіру нүктелерін іздеңіз. Қатынас нүктесі параметрлеріне байланысты олар тізімде көрсетілмеуі мүмкін.
SSID	32 алфавиттік-сандық таңбаға дейін	Проектор жалғанатын сымсыз жергілікті желі жүйесінің SSID (желілік атын) орнатыңыз.
Security	WPA2/WPA3-PSK	WPA2/WPA3 жеке режиміне қосылады. Шифрлау әдісі қатынас нүктесінің параметрлеріне сай автоматты түрде таңдалады. Қатынас нүктесі үшін бірдей рұқсат кодын орнатыңыз.
	WPA2/WPA3-EAP	WPA2/WPA3 кәсіпорын режиміне қосылады. Шифрлау әдісі қатынас нүктесінің параметрлеріне сай автоматты түрде таңдалады.

Параметр	Опциялар	Сипаттама
	WPA3-PSK	WPA3 жеке режиміне қосылады. Байланыс WPA3 қауіпсіздігі арқылы орындалады. Шифрлау үшін AES әдісін пайдаланыңыз. Компьютер мен проектор арасында байланыс орнатқанда, рұқсат кодында орнатылған мәнді енгізіңіз.
	WPA3-EAP	WPA3 кәсіпорын режиміне қосылады. Шифрлау әдісі қатынас нүктесінің параметрлеріне сай автоматты түрде таңдалады.
	Open	Қауіпсіздік орнатылмаған.
Passphrase (WPA2/WPA3-PSK және WPA3-PSK қауіпсіздігі үшін)	8 бен 63 таңба аралығындағы түрлі құпия сөйлемдер	Желіде пайдаланылған алдын ала бөлісілген кілт сөзін енгізіңіз. Құпия сөйлем енгізіп, [Enter] түймесі басылғаннан кейін мән орнатылады және жұлдызша (*) ретінде көрсетіледі. Қауіпсіздік үшін құпия сөйлемді жүйелі түрде өзгертіп тұрғаныңыз жөн. Егер желілік параметрлер баптандырылса, ол бастапқы рұқсат кодын қайтарады.
EAP Type (WPA2/WPA3-EAP және WPA3-EAP қауіпсіздігі үшін)	PEAP	Аутентификация протоколы Windows серверінде кеңінен пайдаланылады.
	PEAP-TLS	Аутентификация протоколы Windows серверінде пайдаланылады. Клиент куәлігін пайдаланғанда таңдаңыз.
	EAP-TLS	Аутентификация протоколы клиент куәлігін пайдалану үшін кеңінен қолданылады.
	EAP-FAST	Оны осы аутентификация протоколдарын пайдаланғанда таңдаңыз.

Параметр	Опциялар	Сипаттама
User name	64 алфавиттік-сандық таңбаға дейін	Желі үшін пайдаланушы атын енгізіңіз. Домен атауын қамту үшін, оны кері қиғаш сызық және пайдаланушы атының (домен\пайдаланушы аты) алдына қосыңыз. Клиент сертификатын импорттаған кезде сертификат арналып шығарылған атау автоматты орнатылады.
Password	64 алфавиттік-сандық таңбаға дейін	Аутентификация үшін құпия сөзін енгізіңіз. Құпиясөзді енгізіп, Set түймесін таңдағаннан кейін, құпия сөз жұлдызша (*) ретінде көрсетіледі. EAP Type параметрі PEAP немесе EAP-FAST күйіне орнатылғанда ғана, параметр көрсетіледі.
Client Certificate	—	Клиент сертификатын импорттайды. EAP Type параметрі PEAP-TLS немесе EAP-TLS күйіне орнатылғанда ғана, параметр көрсетіледі.
Verify Server Certificate	On Off	CA сертификаты орнатылған кезде, сервер сертификатын тексеру үшін, On күйіне орнатыңыз.
CA certificate	—	CA сертификатын импорттайды.
RADIUS Server Name	64 алфавиттік-сандық таңбаға дейін	Тексеру үшін сервер атауын енгізіңіз.

Параметр	Опциялар	Сипаттама
IP Settings	DHCP IP Address Subnet Mask Gateway Address	Желі мекенжайларды автоматты түрде тағайындайтын болса, DHCP параметрін On күйіне орнатыңыз; әр мекенжай өрісі үшін 0 - 255 арасындағы сандарды пайдаланып, желінің IP Address , Subnet Mask және Gateway Address қолмен енгізу үшін, Off күйіне орнатыңыз. Осы мекенжайларды пайдаланбаңыз: IP мекенжай мен шлюз мекенжайы үшін 0.0.0.0, 127.x.x.x, 192.0.2.x немесе 224.0.0.0 бастап 255.255.255.255 дейін (x - 0 мен 255 арасындағы сан) немесе Ішкі желі маскасы үшін 255.255.255.255 немесе 0.0.0.0 бастап 254.255.255.255 дейін және шлюз мекенжайы үшін 0.0.0.0, 127.x.x.x немесе 224.0.0.0 бастап 255.255.255.255 дейін.
DNS Server 1 DNS Server 2	Өртүрлі IP мекенжайлары	Өрбір мекенжай өрісіне 0 мен 255 арасындағы санды пайдаланып, DNS серверіне арналған IP мекенжайды енгізіңіз. DNS сервері хост атауын шешеді. Келесі IP мекенжайын пайдаланбаңыз: 127.x.x.x (x таңбасы 0 - 255 арасындағы сан). Бұл параметрлер орнатылып, 0.0.0.0 болып қалғанда, DNS серверінің ақпараты DHCP арқылы жиналады. Ақпаратты алғаннан кейін мәні 0.0.0.0 ретінде қалады.
IPv6	On Off	Проекторды желіге IPv6 арқылы жалғағыңыз келсе, On мәніне орнатыңыз. IPv6 проекторды Epson Web Control және PLink көмегімен желі арқылы бақылап, басқару үшін қолданылады.

Параметр	Опциялар	Сипаттама
Auto Configuration	On Off	Мекенжайларды роутер хабарландыруына сай автоматты түрде тағайындау үшін, On күйіне орнатыңыз.
Use Temporary Address	On Off	Уақытша IPv6 мекенжайын пайдаланғыңыз келсе, On күйіне орнатыңыз.
IP Address Display	On Off	Желі туралы ақпарат экраны мен бастапқы экранда IP мекенжайын көрсету үшін, On күйіне орнатыңыз.

Желілік мәзір - Сымды жергілікті желі мәзірі

Wired LAN мәзіріндегі параметрлер сымды желілік параметрлерді таңдауға мүмкіндік береді.

Параметр	Опциялар	Сипаттама
IP Settings	DHCP IP Address Subnet Mask Gateway Address	Желі мекенжайларды автоматты түрде тағайындайтын болса, DHCP параметрін On күйіне орнатыңыз; әр мекенжай өрісі үшін 0 - 255 арасындағы сандарды пайдаланып, желінің IP Address , Subnet Mask және Gateway Address қолмен енгізу үшін, Off күйіне орнатыңыз. Осы мекенжайларды пайдаланбаңыз: IP мекенжай мен шлюз мекенжайы үшін 0.0.0.0, 127.x.x.x, 192.0.2.x немесе 224.0.0.0 бастап 255.255.255.255 дейін (x - 0 мен 255 арасындағы сан) немесе Ішкі желі маскасы үшін 255.255.255.255 немесе 0.0.0.0 бастап 254.255.255.255 дейін және шлюз мекенжайы үшін 0.0.0.0, 127.x.x.x немесе 224.0.0.0 бастап 255.255.255.255 дейін.

Параметр	Опциялар	Сипаттама
DNS Server 1 DNS Server 2	Өртүрлі IP мекенжайлары	Өрбір мекенжай өрісіне 0 мен 255 арасындағы санды пайдаланып, DNS серверіне арналған IP мекенжайды енгізіңіз. DNS сервері хост атауын шешеді. Келесі IP мекенжайын пайдалануға болмайды: 127.x.x.x (x таңбасы 0 - 255 арасындағы сан). Бұл параметрлер орнатылып, 0.0.0.0 болып қалғанда, DNS серверінің ақпараты DHCP арқылы жиналады. Ақпаратты алғаннан кейін мәні 0.0.0.0 ретінде қалады.
IPv6	On Off	Проекторды желіге IPv6 арқылы жалғағыңыз келсе, On мәніне орнатыңыз. IPv6 проекторды Epson Web Control және PjLink көмегімен желі арқылы бақылап, басқару үшін қолданылады.
Auto Configuration	On Off	Мекенжайларды роутер хабарландыруына сай автоматты түрде тағайындау үшін, On күйіне орнатыңыз.
Use Temporary Address	On Off	Уақытша IPv6 мекенжайын пайдаланғыңыз келсе, On күйіне орнатыңыз.
IP Address Display	On Off	Желі туралы ақпарат экраны мен бастапқы экранда IP мекенжайын көрсету үшін, On күйіне орнатыңыз.

Желілік мәзір - Пошта хабарландыру мәзірі

Mail Notification мәзіріндегі параметрлер проекторда ақаулық немесе ескерту пайда болатын болса, электрондық хабарлама алуға мүмкіндік береді.

Параметр	Опциялар	Сипаттама
Mail Notification	On Off	Проекторда мәселе немесе ескерту орын алғанда алдын ала орнатылған мекенжайларға электрондық хабар жіберу үшін On күйіне орнатыңыз.
SMTP Server	Өртүрлі IP мекенжайлары	Өрбір мекенжай өрісіне 0 мен 255 арасындағы санды пайдаланып, проектордың SMTP серверіне арналған IP мекенжайды енгізіңіз. Осы мекенжайларды пайдаланбаңыз: 127.x.x.x, 192.0.2.x немесе 224.0.0.0 - 255.255.255.255 аралығы (x - 0-ден 255-ке дейінгі сан).
Authentication	Open Auth SSL TLS	SMTP серверінің аутентификация түрін таңдаңыз.
Port Number	1 - 65535 (әдепкі мән - 25)	SMTP серверінің порт нөміріне арналған нөмірді енгізіңіз.
User Name	64 алфавиттік-сандық таңбаға дейін	SMTP сервері үшін пайдаланушы атын енгізіңіз.
Password	64 алфавиттік-сандық таңбаға дейін	SMTP серверіндегі аутентификация құпия сөзін енгізіңіз.
From	64 алфавиттік-сандық таңбаға дейін	Жіберушінің электрондық пошта мекенжайын енгізіңіз.
Address 1 Setting Address 2 Setting Address 3 Setting	(" () , ; < > [\] бос орындарын пайдаланбаңыз)	Электрондық мекенжайды енгізіңіз және қабылданатын дабылдарды таңдаңыз.

Параметр	Опциялар	Сипаттама
PJLink	On Off	PJLink хабарландыру функциясын іске қосу үшін, On күйіне орнатыңыз.
PJLink Password	32 алфавиттік-сандық таңбаға дейін (бос орындар мен @ таңбасынан басқаларды қолданбаңыз)	Проекторды басқаруға арналған PJLink протоколын пайдалану үшін құпия сөзді енгізіңіз.
Notified IP Address	Өртүрлі IP мекенжайлары	PJLink хабарландыру функциясы іске қосылу болған кезде проектордың жұмыс күйін қабылдау үшін IP мекенжайын енгізіңіз. Өр мекенжай өрісіне қатынасу үшін 0 - 255 сандарын пайдаланып мекенжайды енгізіңіз. Осы мекенжайларды пайдаланбаңыз: 127.x.x.x немесе 224.0.0.0 - 255.255.255.255 аралығы (x - 0-ден 255-ке дейінгі сан).
SNMP	On Off	Проекторды SNMP пайдаланып бақылау үшін On күйіне орнатыңыз. Проекторды бақылау үшін компьютерде SNMP реттегіші бағдарламасын орнату керек. SNMP бағдарламасын желілік әкімші басқарады.
Trap IP Address 1 Trap IP Address 2	Өртүрлі IP мекенжайлары	SNMP хабарландыруларын алу үшін, әр мекенжай өрісіне 0 мен 255 арасындағы санды пайдаланып, ең көбі екі IP мекенжай енгізіңіз. Осы мекенжайларды пайдаланбаңыз: 224.0.0.0 - 255.255.255.255 аралығы (ондағы x - 0-ден 255-ке дейінгі сан).

Желілік мәзір - Проектордың басқару мәзірі

Projector Control мәзіріндегі параметрлер проекторды желі арқылы басқаруға арналған параметрлерді таңдау мүмкіндігін береді.

Параметр	Опциялар	Сипаттама
Community Name	32 алфавиттік-сандық таңбаға дейін (бос орындар мен @ таңбасынан басқаларды қолданбаңыз)	SNMP қауымдастығының атауын енгізіңіз.
AMX Device Discovery	On Off	Проектордың AMX Device Discovery тарапынан анықталуын қаласаңыз On күйіне орнатыңыз.
Crestron Connected	On Off	Проекторды желі арқылы Crestron Connected құралын пайдаланып бақылау және басқару кезінде ғана On күйіне орнатыңыз. Crestron Connected қосылған кезде Epson Projector Management бағдарламалық жасақтамасындағы Epson Message Broadcasting мүмкіндігі өшеді.
Control4 SDDP	On Off	Құрылғы ақпаратының Control4 Simple Device Discovery Protocol (SDDP) протоколы көмегімен алынуына рұқсат беру үшін On күйіне орнатыңыз.

Параметр	Опциялар	Сипаттама
Art-Net (EB-755F/EB-750F)	On Off	Проекторды Art-Net көмегімен бақылау қажет болғанда, On күйіне орнатыңыз. <ul style="list-style-type: none"> • Net: 0-127 (әдепкі бойынша - 0) аралығындағы санды пайдаланып, проектордың Net мәнін енгізіңіз. • Sub-Net: 0-15 (әдепкі бойынша - 0) аралығындағы санды пайдаланып, проектордың Sub-Net мәнін енгізіңіз. • Universe: 0-15 (әдепкі бойынша - 0) аралығындағы санды пайдаланып, проектордың Universe мәнін енгізіңіз. • Start Channel: 1-500 аралығындағы (әдепкі - 1) сандармен Art-Net өңдейтін бастапқы арнаға кіріңіз.
Secure HTTP	On Off	Қауіпсіздікті күшейту үшін проектор мен компьютердің арасындағы веб-басқарудағы байланыс шифрланады. Қауіпсіздікті веб-басқарумен орнатқан кезде, бұны On күйіне орнату ұсынылады.
Web Server Certificate	—	Қауіпсіз HTTP үшін веб-сервер сертификатын импорттайды.

Желілік мәзір - Желілік проекциялау мәзірі

Network Projection мәзірдегі параметрлер желілік проекциялауға қатысты параметрлерді таңдауға мүмкіндік береді.

Параметр	Опциялар	Сипаттама
Projector Keyword	On Off	Бөгде адамдардың проекторды қолдануына жол бермеу мақсатында қауіпсіздік құпия сөзін іске қосу үшін On күйіне орнатыңыз. Проекторға қатынасу және ағымдағы экранмен бөлісу үшін Epson iProjection бағдарламасын пайдаланып, компьютерде көрсетілген кездейсоқ құпия сөзді енгізуіңіз қажет.
Epson iProjection	On Off	Epson iProjection пайдалану үшін, On күйіне орнатыңыз.
SSID Display	On Off	Желі туралы ақпарат экраны мен бастапқы экранда SSID көрсету үшін, On күйіне орнатыңыз.
Display LAN Info.	Text & QR Code Text	Проектордың желі ақпараты үшін дисплей пішімін орнатады. Epson iProjection көмегімен QR кодын оқу арқылы мобильді құрылғыны проекторға желі арқылы қоса аласыз.
Moderator Password	Төрт таңбалы сан	Epson iProjection бағдарламасы арқылы проекторға модератор ретінде қатынасу үшін құпия сөзді енгізіңіз. (Әдепкі бойынша ешқандай құпия сөз орнатылмайды.)
Keyword Interrupt Display	On Off	Epson iProjection көмегімен проекторға қатынасқанда, проекцияланған кескінде проектор пернетақтасын көрсету үшін, On күйіне орнатыңыз. Projector Keyword On күйде болғанда қолжетімді.
Screen Mirroring	On Off	Экранды қосарлау мүмкіндігін пайдалану үшін, On күйіне орнатыңыз.

Параметр	Опциялар	Сипаттама
Interrupt Connection	On Off	Кескін проекциялаудың басқа адам тарапынан тоқтатылуына рұқсат беру үшін, On күйіне орнатыңыз. Екі экран қосарлануын пайдаланғыңыз келсе, бұл функцияны Off күйіне орнатыңыз.
Adjust Image Quality	1 (Fine) 2 3 4 (Fast)	Экранды көшірмелеу жылдамдығын/сапасын реттейді. 1: кескін сапасын арттырады. 4: Өңдеу жылдамдығын арттырады.
Capture (EB-735Fi/EB-725 Wi)	Enabled Disabled	Ақ тақта экран құралдар тақтасының құралдарынан экранды қосарлау кескіндерінің суреттерін алу үшін, Enabled күйіне орнатыңыз. Enabled күйі экранды көшірмелеу кескінін HDMI Out портына шығару және оны ұстау мүмкіндігін береді. HDCP және H.265 мүмкіндіктері өшіріледі және олармен мазмұнды проекциялай алмауыңыз мүмкін. Мазмұнды HDCP және H.265 мүмкіндіктерімен проекциялағыңыз келсе, Disabled күйін таңдаңыз.
Screen Mirroring Info.	On Off	Экранның қосарлану көзінен проекциялау кезінде қосылым туралы ақпаратты көрсету үшін, On күйіне орнатыңыз.
Message Broadcasting	On Off	On күйіне орнатып, Epson Projector Management жіберген хабарларды алыңыз. Толық мәліметті <i>Epson Projector Management</i> қолдану нұсқаулығынан қараңыз. Проектордың Projector Control мәзірінде Crestron Connected параметрі Off күйіне орнатылғанда ғана параметр көрсетіледі.

Параметр	Опциялар	Сипаттама
Screen Sharing	On Off	Желі проекторлары арасында экран бөлісуді іске қосу үшін, On күйіне орнатыңыз.

» Қатысты сілтемелер

- "Экранды бөлісу" [p.198](#)
- "Құжаттардың ең соңғы нұсқасын алу" [p.12](#)

Pen/Touch мәзіріндегі параметрлер интерактивті қаламды баптау және саусақ сенсорлы әрекетін баптау мүмкіндігін береді.

Бұл мәзір тек EB-735Fi/EB-725Wi үшін пайда болады.

Frequently Used Items	Pen/Touch
Image	Auto Calibration
Signal I/O	Manual Calibration
Installation	Touch Unit
Display	Installation of Projectors
Operation	Pen Hovering On
Management	PC Interactivity
Network	Reset Pen/Touch Settings
Pen/Touch	Interactive
Interactive	Drawing Function On
Memory	Display Toolbars Always Show
ECO	Display Drawing Area
Initial/All Settings	Confirm Clear Screen On
	Pen Button Function Eraser
	Display Clock Date & Time
	Date YYYY-MM-DD
	Time HH:MM
	Print

Параметр	Опциялар	Сипаттама
Auto Calibration	—	Қалам операциялары үшін калибрлеуді бастайды.
Manual Calibration		
Touch Unit	Power	Сенсорлы құрылғы қуатын қосу үшін On күйіне орнатыңыз.
	Touch Unit Setup	Саусақтың сенсорлық күйлерін дәл анықтауы үшін, лазер диффузиясының бұрышын баптайды.
	Touch Calibration	Саусағыңызбен түрту операциялары үшін калибрлеуді орындайды.

Параметр	Опциялар	Сипаттама
	Calibration Range	Саусақтың сенсорлы әрекеттері сүйреп апару әрекеттері ретінде анықталса, калибрлеу ауқымын кеңейту үшін, Wide опциясын таңдаңыз.
Installation of Projectors	Infrared Intensity	Инфрақызыл сәуле кедергісі себебінен интерактивті қалам өнімділігі тұрақсыз болса, Strong опциясын таңдаңыз.
	Sync of Projectors	Егер проекторлар қосымша қашықтан басқару кабель жинағы арқылы жалғанған болса, Wired параметрін таңдаңыз.
Pen Hovering	On Off	On параметріне орнатылғанда, меңзерді экранға апарып, айналасында жылжитқанда меңзер қалам ұшы ізімен жүреді.
PC Interactivity	Pen Tracking Mode	Операциялық жүйеде анықталған қаламның құрылғы түрін таңдайды. Windows немесе Mac (компьютердің сия функциясын қоса) үшін Pen Mode режимін таңдаңыз, ал Ubuntu үшін Mouse Mode режимін таңдаңыз.
	Press and Hold	Right Click күйіне орнатылған кезде, қалам ұшымен немесе саусақпен ұзақ басу тінтуірдің оң жақ түймесі ретінде әрекет етеді.
	Pen Tip Button	Right Click немесе Left Click әрекетін қалам ұшына тағайындайды.
	USB-B2	Интерактивті мүмкіндіктерді осы компьютермен пайдалану кезінде, USB-B2 портына жалғанған компьютер үшін пайдаланылатын HDMI портын орнатады.

Параметр	Опциялар	Сипаттама
	Auto Adjust Pen Area	Жалғанған компьютер ажыратымдылығы өзгергендіктен қалам аймағын автоматты түрде баптау үшін, On күйіне орнатыңыз. Қолмен реттелген қалам аймағын автоматты түрде реттеуді қаламасаңыз, Off параметрін орнатыңыз.
	Manual Adj. Pen Area	Қалам аймағын қолмен баптайды. PC Interactivity іске қосу кезінде ғана параметр көрсетіледі.
Pen/Touch параметрлері	—	Pen/Touch мәзірінің бүкіл реттеу мәндерінің әдепкі параметрлерін қалпына келтіреді.

Interactive мәзіріндегі параметрлер проектордың әртүрлі интерактивті мүмкіндіктерін реттеуге мүмкіндік береді.

Бұл мәзір тек EB-735Fi/EB-725Wi үшін пайда болады.

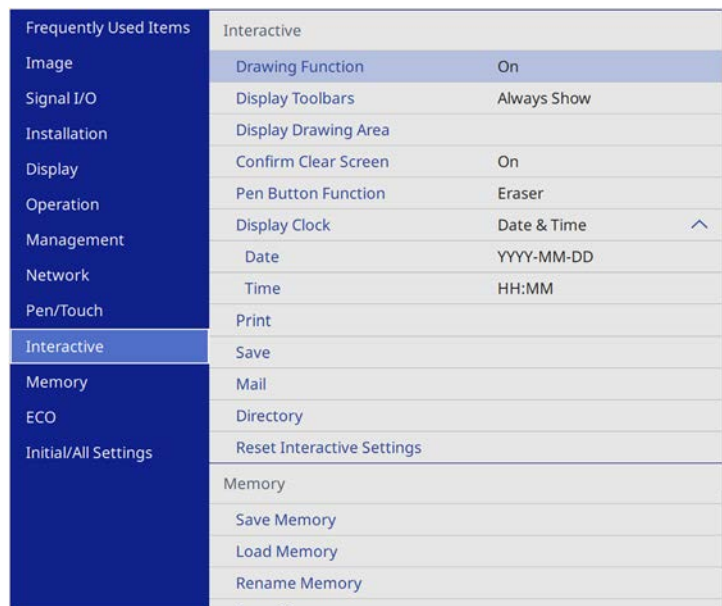

 **Interactive** мәзірінің **Menu Protection** параметрін **On** күйіне орнатқанда, **Interactive** мәзіріндегі параметрлерді өзгерту мүмкін емес. Алдымен **Interactive** мәзірінің **Menu Protection** параметрін **Off** күйіне орнатыңыз.

Параметр	Опциялар	Сипаттама
Display Drawing Area	On Off	Сызу аймағын көрсету үшін, On күйіне орнатыңыз.
Confirm Clear Screen	On Off	Проекцияланған экранда сызылған барлық мазмұнды өшіруден бұрын, растау экранын көрсету үшін, On күйіне орнатыңыз.
Pen Button Function	Drawing Toolbar Eraser Clear screen Off	Интерактивті қаламның бүйіріндегі түйменің функциясын орнатады.
Display Clock	Date & Time Date Time Off	Тақта режимінің төменгі құралдар панелінде күн мен уақытты орнатады. Алдымен проектордың Management мәзіріндегі Date & Time параметрін орнатыңыз.
Print	—	Мәліметтерді Print мәзір кестесін қараңыз.
Save	—	Мәліметтерді Save мәзір кестесін қараңыз.
Mail	—	Мәліметтерді Mail мәзір кестесін қараңыз.
Directory	—	Мәліметтерді Directory мәзір кестесін қараңыз.
Reset Interactive Settings	—	Interactive мәзірінің бүкіл реттеу мәндерінің әдепкі параметрлерін қалпына келтіреді.

Параметр	Опциялар	Сипаттама
Drawing Function	On Off	Интерактивті құралдар тақтасын көрсету үшін, On күйіне орнатыңыз.
Display Toolbars	Always Show Hide for Set Time	Интерактивті құралдар тақтасын көрсету уақытын орнатады.

» **Қатысты сілтемелер**

- "Интерактивті мәзір - Басып шығару мәзірі" [p.255](#)
- "Интерактивті мәзір - Сақтау мәзірі" [p.255](#)
- "Интерактивті мәзір - Пошта мәзірі" [p.256](#)
- "Интерактивті мәзір - Каталог мәзірі" [p.257](#)

Интерактивті мәзір - Басып шығару мәзірі

Print мәзіріндегі параметрлер басып шығару параметрлерін таңдауға мүмкіндік береді.

Параметр	Опциялар	Сипаттама
Printer	USB Printer Network Printer Off	Басып шығару кезінде пайдаланылатын әдепкі принтерді орнатады.
Printer Address	Өртүрлі IP мекенжайлары	Желілік принтер үшін IP мекенжайын енгізіңіз. Келесі IP мекенжайын пайдалана алмайсыз: 255.255.255.255 арқылы 127.x.x.x, 192.0.2.x немесе 224.0.0.0 (бұл жерде x 0-255 аралығындағы сан). IP мекенжайын әдепкі мәнге қайтару үшін 0.0.0.0 енгізіңіз.
Printer Type	Auto Detect PCL6 Compatible ESC/P-R	Жалғанған принтер түрін орнатады. Көп жағдайларда бұны Auto Detect етіп қалдыру керек.
PCL Type	Normal Mode 1 Mode 2	Normal режимінде PCL6 принтерін пайдаланған кезде басып шығару процесі сәтсіз аяқталса, Mode 1 немесе Mode 2 режиміне ауыстырып көріңіз. Бұл параметр принтер түрі мен қосылған желі принтерінің параметрлеріне сәйкес келмесе, дұрыс басып шығарылмауы мүмкін.
Test Print	—	Сынақ бетін басып шығарады.
Default Paper Size	A4 Letter	Әдепкі қағаз өлшемін орнатады.

Интерактивті мәзір - Сақтау мәзірі

Save мәзіріндегі параметрлер сақтау параметрлерін таңдауға мүмкіндік береді.

Параметр	Опциялар	Сипаттама
USB Storage	On Off	Файлды USB жад құрылғысына сақтау үшін, On күйіне орнатыңыз.
PC via USB Cable	On Off	Файлды USB кабелі бар проекторға жалғанған құрылғыға сақтау үшін, On күйіне орнатыңыз.
Network Folder	On Off	Файлды желілік қалтаға сақтау үшін, On күйіне орнатыңыз.
CIFS Server	64 алфавиттік-сандық таңбаға дейін (" * + , ; < = > ? [\] ` таңбаларын және бос орындарды пайдаланбаңыз)	CIFS серверінің IP мекенжайын немесе FQDN (Толықтай жарамды домен аты) енгізіңіз. Келесі IP мекенжайын пайдалана алмайсыз: 255.255.255.255 арқылы 127.x.x.x, 192.9.2.x немесе 224.0.0.0 (бұл жерде x 0-255 аралығындағы сан). Егер FQDN көрсетсеңіз, DNS серверін реттеу қажет болады.
Shared Folder Path	64 алфавиттік-сандық таңбаға дейін (" * / : < > ? және таңбаларын пайдаланбаңыз)	"share name\folder name" немесе "share name" тәртібінде желілік қалтаның атауын енгізеді.
User name	64 алфавиттік-сандық таңбаға дейін (: және бос орындарды пайдаланбаңыз)	Желілік қалтада оқу/жазу мәртебелеріне ие болатын пайдаланушы атауын енгізіңіз. Пайдаланушы атының алдында қосу және оларды кері слешпен бөлу арқылы домен атауы енгізуіңізге болады (домен\пайдаланушы аты).

Параметр	Опциялар	Сипаттама
Password	64 алфавиттік-сандық таңбаға дейін (: және бос орындарды пайдаланбаңыз)	Пайдаланушы аты үшін Құпия сөзді енгізіңіз. Құпиясөзді енгізіп, ОК түймесін таңдағаннан кейін, құпия сөз жұлдызша (*) ретінде көрсетіледі.
Check Connection	—	Желі қосылымын тексереді.
Always apply password	On Off	Файлға әрқашан құпия сөз орнату үшін On етіп орнатыңыз. On етіп орнатылғанда, файлдарды тек тақта режимінде және PDF немесе EWF2 пішімінде сақтай аласыз.

Интерактивті мәзір - Пошта мәзірі

Mail мәзіріндегі параметрлер электронды пошта параметрлерін таңдауға мүмкіндік береді.

Параметр	Опциялар	Сипаттама
Mail Function	On Off	Суреті алынған ақ тақта сызбаларын қамтитын электрондық пошта хабарларын жіберуді іске қосу үшін, On күйіне орнатыңыз.
SMTP Server	64 алфавиттік-сандық таңбаға дейін (" * + , ; < = > ? [\] ` ' таңбаларын және бос орындарды пайдаланбаңыз)	SMTP серверінің IP мекенжайын немесе FQDN (Толықтай жарамды домен аты) енгізіңіз. Келесі IP мекенжайын пайдалана алмайсыз: 255.255.255.255 арқылы 127.x.x.x, 192.0.2.x немесе 224.0.0.0 (бұл жерде x 0-255 аралығындағы сан). Егер FQDN көрсетсеңіз, DNS серверін реттеу қажет болады.

Параметр	Опциялар	Сипаттама
Authentication	Open Auth SSL TLS	SMTP сервері тарапынан күтілетін аутентификация түрін орнатады.
Port Number	1 – 65535	Әдепкі порт Authentication параметріне байланысты әртүрлі болады: Open үшін 25, SSL үшін 465 және TLS үшін 587.
User name	64 алфавиттік-сандық таңбаға дейін (: және бос орындарды пайдаланбаңыз)	SMTP сервері үшін пайдаланушы атын енгізіңіз.
Password	64 алфавиттік-сандық таңбаға дейін (: және бос орындарды пайдаланбаңыз)	SMTP сервері үшін құпия сөзді енгізіңіз.
From	64 алфавиттік-сандық таңбаға дейін (" () , ; < > [\] және бос орындарды пайдаланбаңыз)	Жіберуші ретінде көрсетілетін электрондық мекенжайды енгізіңіз.
Default e-mail address	64 алфавиттік-сандық таңбаға дейін (" () , ; < > [\] және бос орындарды пайдаланбаңыз)	Электрондық пошталарды жіберу үшін пайдаланылатын әдепкі электрондық пошта мекенжайын енгізіңіз. Электронды мекенжайдың енгізілуіне көмектесу үшін, сондай-ақ домен атауын көрсетуіңізге болады; мысалы, "@xxx.co.jp".
Send a test e-mail	—	SMTP серверіне қосылады және сіз әдепкі ретінде орнатқан мекенжайға сынақ электронды хатын жібереді.

Параметр	Опциялар	Сипаттама
Disallow Address Input	On Off	Электронды пошта мекенжайларын тек мекенжай кітабынан немесе каталог қызметінен таңдау үшін On етіп орнатыңыз.

Интерактивті мәзір - Каталог мәзірі

Directory мәзіріндегі параметрлер каталог қызметінің параметрлерін таңдауға мүмкіндік береді.

Параметр	Опциялар	Сипаттама
Directory Access Function	On Off	Каталог қызметінде пайдаланушы аттарын және электронды пошта мекенжайларын іздеу үшін On етіп орнатыңыз.
LDAP Server	64 алфавиттік-сандық таңбаға дейін (" * + , ; < = > ? [\] ` таңбаларын және бос орындарды пайдаланбаңыз)	LDAP серверінің IP мекенжайын немесе FQDN (Толықтай жарамды домен аты) енгізіңіз. Келесі IP мекенжайын пайдалана алмайсыз: 255.255.255.255 арқылы 127.x.x.x, 192.9.2.x немесе 224.0.0.0 (бұл жерде x 0-255 аралығындағы сан). Егер FQDN көрсетсеңіз, DNS серверін реттеу қажет болады.
Port Number	1 – 65535	LDAP сервері үшін порт нөмірін енгізіңіз. Әдепкі порт - 389. Жалпы каталогты іздеу үшін "3268" мәнін көрсетіңіз.
Authentication	Anonymous Simple Digest-MD5	LDAP сервері тарапынан күтілетін аутентификация түрін орнатады. IP мекенжайы LDAP Server үшін орнатылған кезде аутентификация әдісі ретінде Digest-MD5 немесе Simple параметрін таңдағыңыз келсе, DNS кері іздеуін қосу үшін DNS серверін теңшеу қажет.

Параметр	Опциялар	Сипаттама
User Name	64 алфавиттік-сандық таңбаға дейін (: және бос орындарды пайдаланбаңыз)	LDAP сервері үшін пайдаланушы атын енгізіңіз. Домен атымен пайдаланушы атын енгізгенде келесі әдістердің біреуін пайдаланыңыз: <ul style="list-style-type: none"> "domain name\user name" "user name@domain name"
Password	64 алфавиттік-сандық таңбаға дейін (: және бос орындарды пайдаланбаңыз)	LDAP сервері үшін құпия сөзді енгізіңіз.
Check Connection	—	Желі қосылымын тексереді.
Search Base DN	64 алфавиттік-сандық таңбаға дейін (: және бос орындарды пайдаланбаңыз)	Пайдаланушы аттары мен электронды пошта хабарларын іздеу басталатын DN (Бирегей атау) енгізіңіз. Барлық OU (Ұйымдық бірлік) және DC (Домен құрамдасы) параметрлерін тиісті түрде OU және одан кейін DC тәртібінде көрсетіңіз; мысалы, "OU=accounts,DC=example,DC=com". DN мәні дерекқор құрылымында DC деңгейімен бірдей немесе одан төмен болуы қажет.
User Attributes	64 алфавиттік-сандық таңбаға дейін (: және бос орындарды пайдаланбаңыз)	Пайдаланушы аты үшін атрибутты енгізіңіз; мысалы, "cn".
Mail Attributes	64 алфавиттік-сандық таңбаға дейін (: және бос орындарды пайдаланбаңыз)	Пошта мекенжайы үшін атрибутты енгізіңіз; мысалы, "mail".

Параметр	Опциялар	Сипаттама
Group Attributes	64 алфавиттік-сандық таңбаға дейін (: және бос орындарды пайдаланбаңыз)	Пайдаланушылар тобының аты үшін атрибутты енгізіңіз.
Search target attributes	64 алфавиттік-сандық таңбаға дейін (: және бос орындарды пайдаланбаңыз)	Пайдаланушы аты, электрондық пошта мекенжайы мен пайдаланушылар тобының аты үшін іздеу кілтін енгізіңіз. Өдепкі мән - сп. Үтір(лер)мен бөлінген үш пернеге дейін көрсетуге болады. Үш немесе одан да көп үтір, яғни басында немесе соңында және тек үтірлерді қойып пайдалануға болмайды. Іздеу тікелей сәйкестендіру арқылы орындалады.
Additional filter	64 алфавиттік-сандық таңбаға дейін (: және бос орындарды пайдаланбаңыз)	Search target attributes параметрі үшін қосымша іздеу сүзгісін енгізіңіз.

Multi-Projection мәзіріндегі параметрлер бірнеше проекторлардың бөлек біріккен кескінді проекциялауына мүмкіндік береді.

Бұл мәзір тек EB-755F/EB-750F үшін пайда болады.

Frequently Used Items	Multi-Projection	
Image	Projector ID	Off
Signal I/O	Geometry Correction	Point Correction
Installation	Edge Blending	
Display	Scale	
Operation	Color Uniformity	
Management	Light Source Mode	Normal
Network	Color Matching	
	RGBCMY	
Multi-Projection	Reset Multi-Projection Settings	
Memory	Memory	
ECO	Save Memory	
Initial/All Settings	Load Memory	
	Rename Memory	
	Erase Memory	
	Reset Memory Settings	
	ECO	
	Light Source Mode	Normal

Параметр	Опциялар	Сипаттама
Edge Blending	Edge Blending Top Edge Bottom Edge Left Edge Right Edge Line Guide Pattern Guide Guide Color	Бір тегіс экран жасау үшін, бірнеше кескін арасындағы шекараны біріктіреді.
Black Level	Color Adjustment Area Correction Reset	Қабаттасатын кескін аймағының қара түсін реттейді.
Scale	—	Scale параметрлері туралы мәліметтерді Image мәзір кестесінен қараңыз.
Color Uniformity	—	Color Uniformity параметрлері туралы мәліметтерді Management мәзір кестесінен қараңыз.
Light Source Mode	—	Light Source Mode параметрлері туралы мәліметтерді Operation мәзір кестесінен қараңыз.
Color Matching	Adjustment Level Red Green Blue Brightness	Әр проекцияланған кескіннің реңкі мен жарықтығы арасындағы айырмашылықты түзетеді.
RGBCMY	—	RGBCMY параметрлері туралы мәліметтерді Image мәзір кестесінен қараңыз.
Reset Multi-Projection Settings	—	Multi-Projection мәзірінің бүкіл реттеу мәндерінің әдепкі параметрлерін қалпына келтіреді.

Параметр	Опциялар	Сипаттама
Projector ID	—	Projector ID параметрлері туралы мәліметтерді Installation мәзір кестесінен қараңыз.
Geometry Correction	—	Geometry Correction параметрлері туралы мәліметтерді Installation мәзір кестесінен қараңыз.

» Қатысты сілтемелер

- "Бірнеше проекторды басқаруға арналған проекторды анықтау жүйесі" [р.157](#)
- "Проекторды орнату параметрлері - Орнату мәзірі" [р.232](#)
- "Кескін сапасының параметрлері - Кескін мәзірі" [р.226](#)
- "Проектор әкімшілік параметрлері - Басқару мәзірі" [р.239](#)
- "Проектор мүмкіндігінің параметрлері - Операция мәзірі" [р.236](#)
- "Кескін жиектерін араластыру" [р.161](#)
- "Қара деңгейді баптау" [р.164](#)
- "Кескін түстерін сәйкестендіру" [р.162](#)

Memory мәзіріндегі параметрлер проектордың жадындағы кескін сапасының параметрлерін сақтау және жүктеу мүмкіндігін береді.

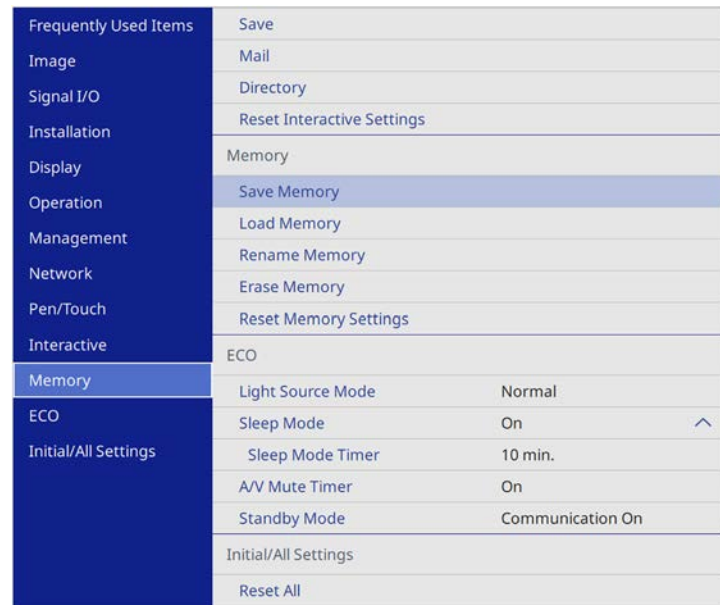

Параметр	Опциялар	Сипаттама
Save Memory	1 - 10 жады	Реттелген параметрлер жинағын жадқа сақтайды.
Load Memory	1 - 10 жады	Сақталған жад параметрлерін жүктейді және оларды ағымдағы кескінге қолданады.
Rename Memory	1 - 10 жады	Жад параметрлерінің атын өзгертеді.
Erase Memory	1 - 10 жады	Сақталған жадты жояды.
Reset Memory Settings	—	Барлық сақталған жадтарды қалпына келтіреді.

» **Қатысты сілтемелер**

- "Жадтан кескін пішінінің параметрін жүктеу" [p.74](#)

ECO мәзіріндегі параметрлер қуатты сақтау үшін проектор функцияларын реттеуге мүмкіндік береді.

Frequently Used Items	Mail
Image	Directory
Signal I/O	Reset Interactive Settings
Installation	Memory
Display	Save Memory
Operation	Load Memory
Management	Rename Memory
Network	Erase Memory
Pen/Touch	Reset Memory Settings
Interactive	ECO
Memory	Light Source Mode Normal
ECO	Sleep Mode On ^
Initial/All Settings	Sleep Mode Timer 10 min.
	A/V Mute Timer On
	Standby Mode Communication On
	Initial/All Settings
	Reset All
	Firmware Update

Параметр	Опциялар	Сипаттама
Standby Mode	—	Standby Mode параметрлері туралы мәліметтерді Operation мәзір кестесінен қараңыз.

» Қатысты сілтемелер

- "Проектор мүмкіндігінің параметрлері - Операция мәзірі" [p.236](#)

Параметр	Опциялар	Сипаттама
Light Source Mode	—	Light Source Mode параметрлері туралы мәліметтерді Operation мәзір кестесінен қараңыз.
Sleep Mode	—	Sleep Mode параметрлері туралы мәліметтерді Operation мәзір кестесінен қараңыз.
Sleep Mode Timer	—	Sleep Mode Timer параметрлері туралы мәліметтерді Operation мәзір кестесінен қараңыз.
A/V Mute Timer	—	A/V Mute Timer параметрлері туралы мәліметтерді Operation мәзір кестесінен қараңыз.

Initial/All Settings мәзіріндегі параметрлер белгілі бір проектор параметрлерін бастапқы мәндеріне қайта орнату және проекторды микробағдарлама жаңарту режиміне орнату мүмкіндігін береді, сондықтан микробағдарламаны жаңарту мүмкіндігін береді.

Frequently Used Items	Mail
Image	Directory
Signal I/O	Reset Interactive Settings
Installation	Memory
Display	Save Memory
Operation	Load Memory
Management	Rename Memory
Network	Erase Memory
Pen/Touch	Reset Memory Settings
Interactive	ECO
Memory	Light Source Mode Normal
ECO	Sleep Mode On ^
	Sleep Mode Timer 10 min.
Initial/All Settings	A/V Mute Timer On
	Standby Mode Communication On
	Initial/All Settings
	Reset All
	Firmware Update

Барлық опцияларды қалпына келтіру

Reset All опциясын таңдағанда, келесі экранды көресіз.

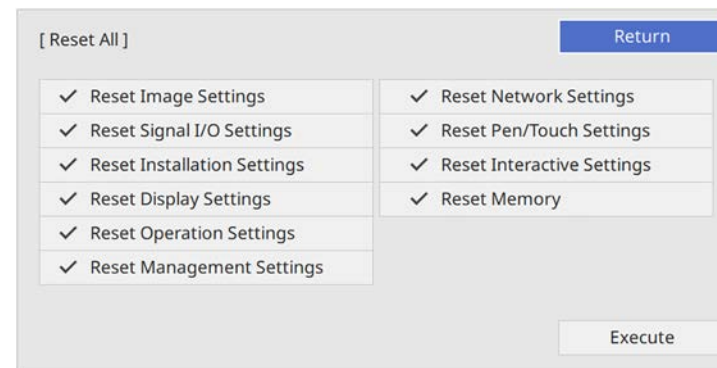

Белгілі бір мәзірлерді қалпына келтіруді қаламасаңыз, мәзір атының жанындағы құсбелгіні алып тастаңыз. Параметр мәндерін қалпына келтіруге дайын болғанда, **Execute** таңдаңыз.

Келесі параметрлерді қалпына келтіру мүмкін:

- **Digital Zoom**
- **Image Shift**
- **User Pattern**
- **Language**

Network және **Interactive** мәзірлері үшін **Menu Protection** параметрін іске қоссаңыз, **Reset All** опциясын пайдалану кезінде параметрлер әдепкі мәндеріне қайта орнатылмайды.

» Қатысты сілтемелер

- "Микробағдарламаны жаңарту" [p.279](#)

Параметр	Опциялар	Сипаттама
Reset All	—	Таңдалған мәзірлерге параметрлерді әдепкі мәндеріне қалпына келтіру мүмкіндігін береді.
Firmware Update	—	Микробағдарламаны жаңарту режиміне өткізеді және USB-A немесе USB-B порты арқылы микробағдарламаны жаңартуға дайын болады.

Бір проекторға мәзір параметрлерін таңдағаннан кейін сол параметрлерді басқа бірдей модельді проекторларға көшіру үшін келесі әдістерді қолдануыңызға болады.

- USB флеш жады арқылы
- компьютер мен проекторды USB кабелін қолданып қосу арқылы
- Epson Projector Management бағдарламасын пайдалану арқылы

Light Source Hours немесе **Status** сияқты кез келген ақпаратты жеке проекторға бірегей көшіру мүмкін емес.



- Трапеция тәрізді бұрмалануды түзету сияқты кескін параметрлерін реттемес бұрын, топтамалық орнатуды жүзеге асырыңыз. Кескіннің реттеу мәндері басқа проекторға көшірілетіндіктен, буманы орнатудан бұрын жасалған реттеулер қайта жазылады және реттелген проекцияланатын экраныңыз өзгеруі мүмкін.
 - Бір проектордан екіншісіне мәзір параметрлерін көшіргенде, пайдаланушы логотипі де көшіріледі. Бірнеше проекторлармен бөліскіңіз келмеген ақпаратты пайдаланушы логотипі ретінде тіркемеңіз.
 - Келесі параметрлерді көшіргіңіз келмесе, **Batch Setup Range** параметрінің **Limited** опциясына орнатылғанын тексеріңіз:
 - **Password Protection** параметрлері
 - **Signal I/O** мәзіріндегі **EDID**
 - **Network** мәзір параметрлері
- ☛ **Management > Batch Setup Range**

⚠ Абай болыңыз

Epson компаниясы топтама орнату ақаулықтарына және қуаттың өшіп қалу жағдайларына, байланыс қателеріне немесе соған ұқсас басқа да ақаулықтарға байланысты жөндеу шығыны үшін жауапкершілікті өз мойнына алмайды.

» Қатысты сілтемелер

- "Параметрлерді USB флеш жетегінен тасымалдау" [р.264](#)
- "Параметрлерді компьютерден тасымалдау" [р.265](#)

Параметрлерді USB флеш жетегінен тасымалдау

USB тасығышының көмегімен бір үлгідегі бір проектордан екінші проекторға мәзір параметрлерін көшіре аласыз.



USB тасығышы FAT форматын пайдалануы қажет және қауіпсіздік функциясынан тұрауы қажет. Топтама орнату үшін қолданбас бұрын жетектегі барлық файлдарды жойыңыз, әйтпесе, параметрлерді тиісті түрде сақтау мүмкін емес.

- 1** Проектордан қуат сымын ажыратыңыз және проектордың барлық көрсеткіштері өшірілгеніне көз жеткізіңіз.
- 2** Бос USB флеш жадын проектордың USB-A портына тікелей қосыңыз.
- 3** Қашықтықтан басқару пультіндегі немесе басқару панеліндегі [Esc] түймесін басып тұрыңыз және қуат сымын проекторға жалғаңыз.
- 4** Проектордың барлық индикаторлары жанған кезде, [Esc] түймесін босатыңыз.

Шамдар жыпылықтайды және бума орнату файлы USB тасығышқа жазылады. Жазу процесі аяқталғанда, проектор өшеді.

⚠ Абай болыңыз

Файл жазылып жатқан кезде қуат сымын немесе USB тасығышын проектордан ажыратпаңыз. Қуат сымы немесе USB тасығышы ажыратылатын болса, проектор дұрыс іске қосылмауы мүмкін.

- 5** USB тасығышын алыңыз.



Буманы орнату файлының атауы - PJCONFDATA.bin. Файл атауын өзгерту қажет болса, PJCONFDATA бөлімінен кейін тек алфавиттік-сандық таңбалар арқылы мәтінді қосыңыз. Егер файл атауының PJCONFDATA бөлімі өзгертілсе, проектор файлды тиісінше танымауы мүмкін.



Осы буманы орнату әдісін келесі операциялық жүйе нұсқаларымен пайдалануға болады:

- Windows 7 және одан кейінгі нұсқасы
- OS X 10.11.x және кейінгі

6 Параметрлерді көшіру қажет проектордан қуат сымын ажыратып, проектор индикаторларының барлығы өшіп тұрғандығын тексеріңіз.

7 Ішінде буманы орнату файлы сақталған USB флеш жадын проектордың USB-A портына жалғаңыз.

8 Қашықтықтан басқару пультііндегі немесе басқару панеліндегі [Menu] түймесін басып тұрыңыз және қуат сымын проекторға жалғаңыз.

9 Проектордың барлық индикаторлары жанған кезде, [Menu] түймесін босатыңыз. (Индикаторлар шамамен 75 секунд жанып тұрады.)

Барлық көрсеткіш жұлдыздары жыпылықтағанда бұл параметрлердің жазылуын білдіреді. Жазу процесі аяқталғанда, проектор өшеді.

Абай болыңыз

Файл жазылып жатқан кезде қуат сымын немесе USB тасығышын проектордан ажыратпаңыз. Қуат сымы немесе USB тасығышы ажыратылатын болса, проектор дұрыс іске қосылмауы мүмкін.

10 USB тасығышын алыңыз.

1 Проектордан қуат сымын ажыратыңыз және проектордың барлық көрсеткіштері өшірілгеніне көз жеткізіңіз.

2 USB кабелін компьютердің USB портына және проектордың USB-B1 немесе USB-B портына қосыңыз.

3 Қашықтықтан басқару пультііндегі немесе басқару панеліндегі [Esc] түймесін басып тұрыңыз және қуат сымын проекторға жалғаңыз.

4 Проектордың барлық индикаторлары жанған кезде, [Esc] түймесін босатыңыз.

Компьютер проекторды алынбалы диск ретінде анықтайды.

5 Алынбалы диск белгішесін немесе қалтасын ашыңыз және топтама орнату файлын компьютерге сақтаңыз.



Буманы орнату файлының атауы - PJCONFDATA.bin. Файл атауын өзгерту қажет болса, PJCONFDATA бөлімінен кейін тек алфавиттік-сандық таңбалар арқылы мәтінді қосыңыз. Егер файл атауының PJCONFDATA бөлімі өзгертілсе, проектор файлды тиісінше танымауы мүмкін.

6 USB құрылғысын (Windows) шығарыңыз немесе алынбалы диск белгішесін себетке (Mac) апарыңыз.

7 USB кабелін ажыратыңыз.
Проектор өшеді.

8 Параметрлерді көшіру қажет проектордан қуат сымын ажыратып, проектор индикаторларының барлығы өшіп тұрғандығын тексеріңіз.

Параметрлерді компьютерден тасымалдау

USB кабелін компьютерге және проекторға жалғау арқылы бір үлгідегі бір проектордан екінші проекторға мәзір параметрлерін көшіре аласыз.

9 USB кабелін компьютердің USB портына және проектордың USB-B1 немесе USB-B портына қосыңыз.

10 Қашықтықтан басқару пультіндегі немесе басқару панеліндегі [Menu] түймесін басып тұрыңыз және Қуат сымын проекторға жалғаңыз.

11 Проектордың барлық индикаторлары жанған кезде, [Menu] түймесін босатыңыз.

Компьютер проекторды алынбалы диск ретінде анықтайды.

12 Компьютеріңіздің алынбалы дискінің жоғары деңгейлі қалтасына сақталған топтама орнату файлы (PJCONFDATA.bin) көшіріңіз.



Буманы орнату файлынан басқа файлдар мен қалталарды алынбалы дискіге көшірмеңіз.

13 USB құрылғысын (Windows) шығарыңыз немесе алынбалы диск белгішесін себетке (Mac) апарыңыз.

14 USB кабелін ажыратыңыз.

Барлық көрсеткіш жұлдыздары жыпылықтағанда бұл параметрлердің жазылуын білдіреді. Жазу процесі аяқталғанда, проектор өшеді.



Абай болыңыз

Файл жазылып жатқанда проектордан қуат сымын ажыратпаңыз. Қуат сымы ажыратылатын болса, проектор дұрыс іске қосылмауы мүмкін.

Буманы орнату қатесі туралы хабарландыру

Буманы орнату әрекеті кезінде қате орын алса, проектор индикаторлары сізді хабарландырады. Проектор индикаторларының күйін тексеріңіз және берілген кестедегі нұсқауларды орындаңыз.

Индикатор күйі	Мәселе және шешімдер
<ul style="list-style-type: none"> Лазер: Сарғылт - жылдам жыпылықтайды Температура: Қызғылт сары - жылдам жыпылықтайды 	<p>Буманы орнату файлы зақымдалған болуы немесе USB флеш жады тиісінше қосылмаған болуы мүмкін.</p> <p>USB флеш жадын ажыратыңыз, проектордың қуат сымын шығарып, қайта жалғап, кейін әрекетті қайталаңыз.</p>
<ul style="list-style-type: none"> Қуат: Көк - жылдам жыпылықтайды Күй: Көк - жылдам жыпылықтайды Лазер: Сарғылт - жылдам жыпылықтайды Температура: Қызғылт сары - жылдам жыпылықтайды 	<p>Параметрлерді жазу орындалмай, проектордың микробағдарламасында қате туындауы мүмкін.</p> <p>Проектордың пайдалануын тоқтатып, қуат ашасын розеткадан шығарыңыз. Epson компаниясына хабарласыңыз.</p>

» Қатысты сілтемелер

- "Буманы орнату қатесі туралы хабарландыру" [p.266](#)

Проекторға техникалық қызмет көрсету

Проекторды басқару үшін осы бөлімдердегі нұсқауларды орындаңыз.

» Қатысты сілтемелер

- "Проекторға техникалық қызмет көрсету" [p.268](#)
- "Проекция терезесін тазалау" [p.269](#)
- "Кедергілер датчигін тазалау" [p.270](#)
- "Проектор корпусын тазалау" [p.271](#)
- "Ауа сүзгісіне және желдеткішке техникалық қызмет көрсету" [p.272](#)
- "Интерактивті қалам ұшын ауыстыру" [p.276](#)
- "Микробағдарламаны жаңарту" [p.279](#)

Желдету жүйесінің бітеліп қалуы себебінен проектордың қызып кетпеуі үшін проекция терезесі және кедергі датчигін жүйелі түрде сүртіп, ауа сүзгілері мен ауа желдеткіштерін жүйелі түрде тазалап тұруыңыз қажет.

Тек қана ауа сүзгісін, қашықтан басқару құрылғысының батареяларын, интерактивті қалам батареяларын және интерактивті қалам ұштарын ғана ауыстыруыңыз қажет. Басқа бөлшектерді ауыстыру қажет болса, Epson компаниясына немесе өкілетті Epson қызмет көрсетушісіне хабарласыңыз.

Ескерту

Проектордың қандай да бір бөлігін тазаламас бұрын, оны өшіріп, қуат сымын ажыратыңыз. Осы нұсқаулықта арнайы түсіндірілген жағдайлардан басқа кездерде проектор қақпағын ашпаңыз. Проектордағы қауіпті электрлік кернеу ауыр жарақаттануға себеп болуы мүмкін.

Проектордың терезесін жүйелі түрде немесе бетінде шаң немесе кір дақтарын байқаған жағдайда тазалап тұрыңыз. Шаң пен кір дақтарын тазалау үшін проекция терезесін тазалауға арналған қағазбен ақырын сүртіңіз.

Ескерту

Құрамында тұтанғыш газы бар объектив тазалауға арналған сұйықтықты пайдаланбаңыз. Проектордан шығатын жоғары температуралы ыстық өрттің шығуына себеп болуы мүмкін.

Назар аударыңыз

Проекция терезесін тазалау үшін әйнек тазарауға арналған құралды немесе қатты материалдарды пайдаланбаңыз және проекция терезесіне күш түсірмеңіз, әйтпесе ол зақымдалуы мүмкін.

Проектордың кедергілер датчигін жүйелі түрде немесе проекциялау аймағына қабаттасатын кедергілерді кетіру туралы хабар пайда болғанда тазалап тұрыңыз. Шаң пен кір дақтарын тазалау үшін, объективті тазалауға арналған қағазбен ақырын сүртіңіз.

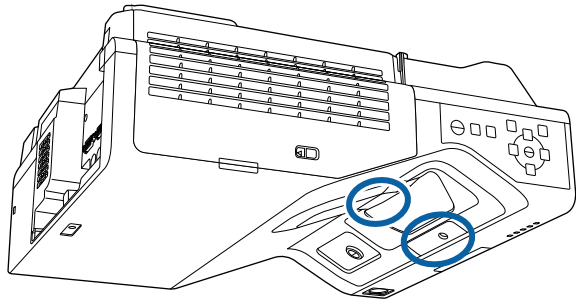

⚠ Ескерту

Кедергілер датчигін тазалау үшін құрамында тұтанғыш газ бар объектив тазалағыштарды пайдаланбаңыз. Проектордан шығатын жоғары температуралы ыстық өрттің шығуына себеп болуы мүмкін.

Назар аударыңыз

Кедергілер датчигін тазалау үшін әйнек тазалауға арналған құралды немесе қатты материалдарды пайдаланбаңыз және кедергі датчигіне күш түсірмеңіз. Датчиктің бетіндегі зақым оның дұрыс жұмыс істеуіне әкелуі мүмкін.

Проектор корпусын тазаламас бұрын, проекторды Өшіріп, Қуат сымын ажыратыңыз.

- Шаң немес кір дақтарын тазалау үшін, жұмсақ, құрғақ, түтігі жоқ шүберек пайдаланыңыз.
- Оңайлықпен кетпейтін кір дақтарын тазалау үшін, суланған және аздап сабындалған жұмсақ шүберек пайдаланыңыз. Сұйықтықты проекторға тікелей шашпаңыз.

Назар аударыңыз

Проекторды тазалау үшін балауыз, алкоголь, бензин, бояу кетіргіш немесе басқа да химиялық заттарды пайдаланбаңыз. Олар проектор корпусын зақымдауы мүмкін. Қысымдалған ауа баллонын пайдаланбаңыз, газ өзтенгіш тұнба қалдыруы мүмкін.

Проекторды пайдалану кезінде жүйелі түрде сүзгіге техникалық қызмет көрсетіп тұру өте маңызды. Проектордың ішкі температурасы жоғарғы деңгейге жеткендігі туралы хабарлама пайда болған кезде ауа сүзгісін тазалаңыз. Бұл бөлшектерді 12 000 сағаттық кезеңнен кейін тазалаған жөн. Проекторды күтілгеннен шаңды ортада пайдаланып жатсаңыз, оларды әдеттегіден жиірек тазалаңыз. (Проектор ауа құрамындағы бөлшектерінің мөлшері 0,04-0,2мг/м3 мөлшерінен кем болатын атмосферада пайдаланылады деп есептеледі.)

Назар аударыңыз

Жүйелі түрде техникалық қызмет көрсетілмесе, Epson проекторы ішкі температураның жоғарғы деңгейге жеткендігі туралы хабарлайды. Проектор сүзгісіне техникалық қызмет көрсету үшін мұндай хабарламаның пайда болуын күтпеңіз, себебі ұзақ уақыт бойы ішкі температураның жоғары деңгейде болуы проектордың қызметтік мерзімін қысқартады.

» Қатысты сілтемелер

- "Ауа сүзгісін тазалау" [р.272](#)
- "Ауа сүзгісін ауыстыру" [р.273](#)

Ауа сүзгісін тазалау

Келесі жағдайларда проектордың ауа сүзгілерін тазалау керек:

- Сүзгіні немесе желдеткіштерді шаң басады.
- Оларды тазалау жөнінде хабар көрсетіледі.

1 Проекторды өшіріп, қуат сымын ажыратыңыз.

2 Ауа сүзгісі қақпағының ысырмасын сырғытып, ауа сүзгісінің қақпағын ашыңыз.

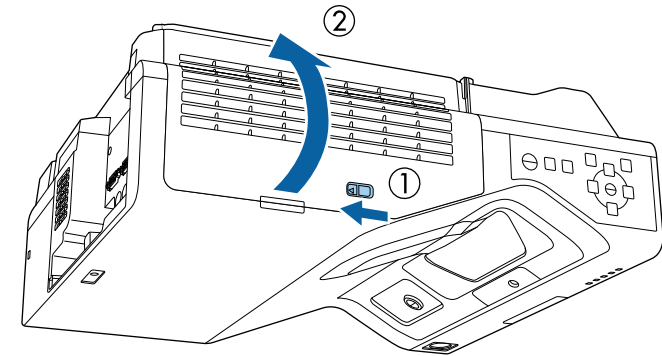

3 Бекіткішті ашыңыз.

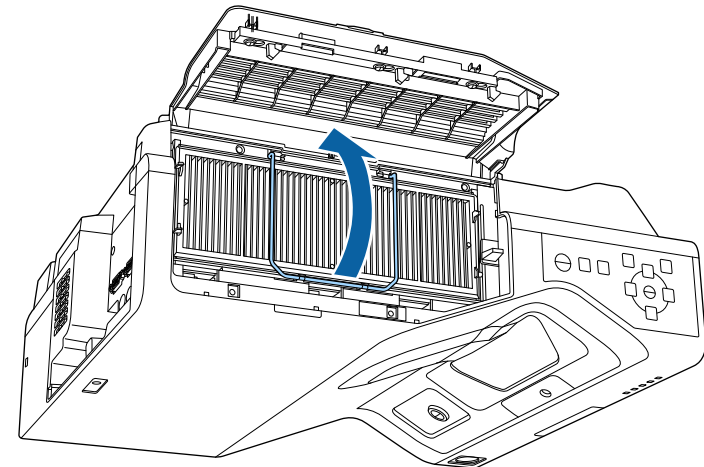

4 Проектордан ауа сүзгісін тартып шығарыңыз.

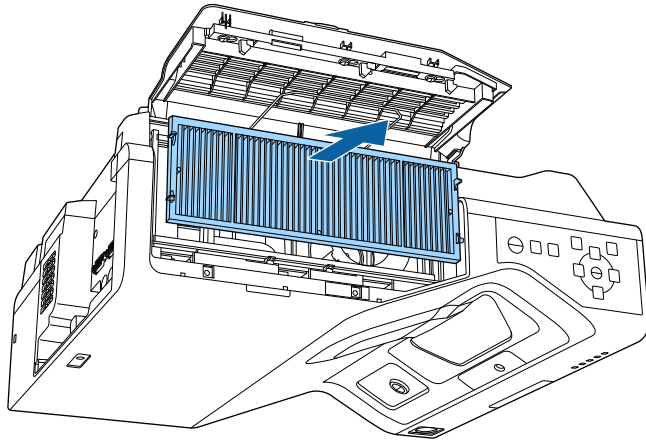

5 Қалған шаңды кетіру үшін ауа сүзгісінің алдын (тақталары бар жағын) шаңсорғышпен тазалаңыз.

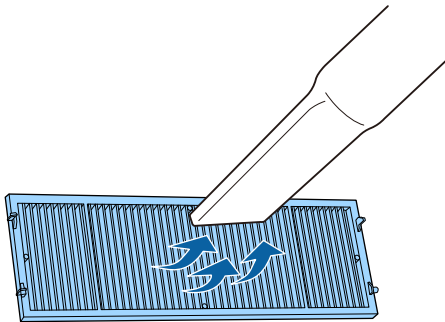

Назар аударыңыз

- Ауа сүзгісін суға батырмаңыз немесе оны тазалау үшін түрлі жуғыш құралдарды немесе ерітінділерді пайдаланбаңыз.
- Қысымдалған ауа баллонын пайдаланбаңыз. Газ өртенгіш тұнба қалдыруы мүмкін немесе шаң мен қоқысты проектордың оптикасына немесе басқа да аймақтарына үрлеп тастауы мүмкін.

6 Ауа сүзгісін проекторға суретте көрсетілгендей орналастырыңыз.

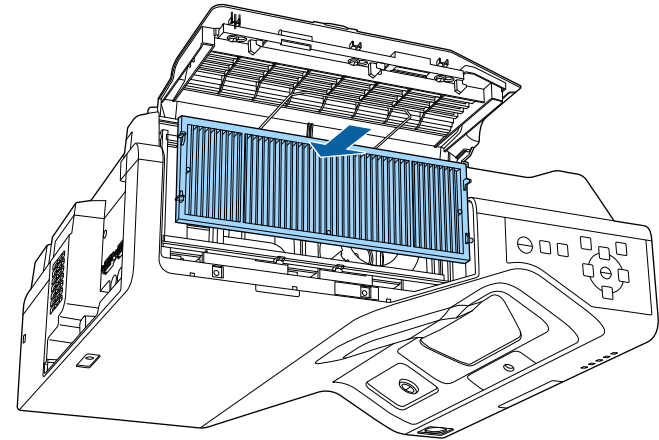

7 Бекіткішті орнына түспейінше жабыңыз.

8 Ауа сүзгісінің қақпағын жабыңыз.

Ауа сүзгісін ауыстыру

Ауа сүзгісін төмендегідей жағдайларда ауыстыра аласыз:

- Ауа сүзгісін тазалау үшін, оны тазалау немесе ауыстыру қажеттігі туралы хабарлама пайда болады.
- Ауа сүзгісі тозған немесе зақымдалған.

Ауа сүзгісін проектор төбеге орнатылса да немесе үстел үстіне қойылса да ауыстыра аласыз.

1 Проекторды өшіріп, қуат сымын ажыратыңыз.

- 2** Ауа сүзгісі қақпағының ысырмасын сырғытып, ауа сүзгісінің қақпағын ашыңыз.

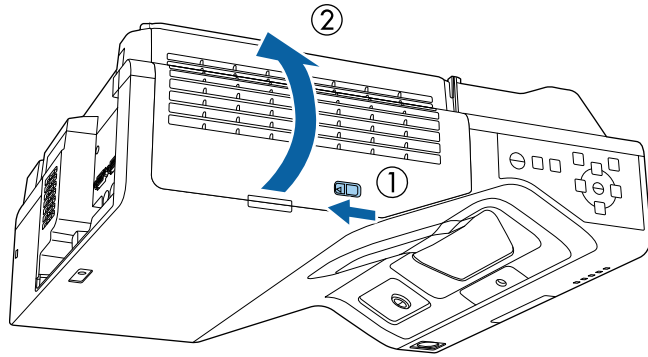

- 3** Бекіткішті ашыңыз.

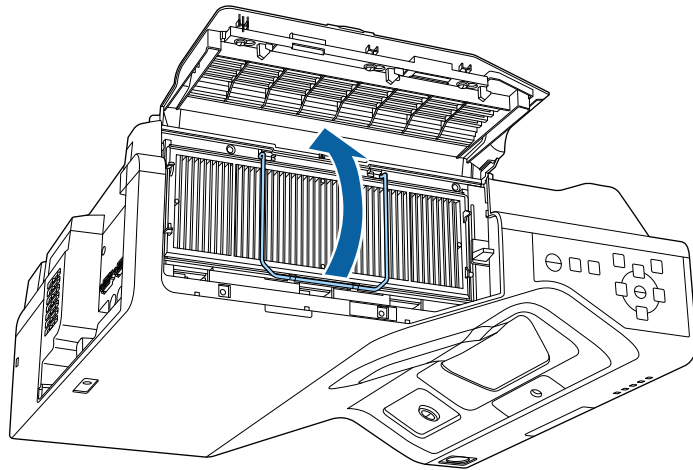

- 4** Проектордан ауа сүзгісін тартып шығарыңыз.

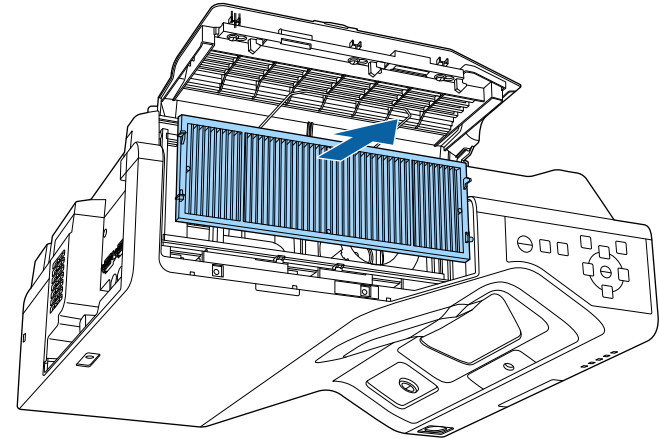

Пайдаланылған ауа сүзгілерін жергілікті заң талаптарына сай жойыңыз.

- Сүзгі жақтауы: Полипропилен
- Сүзгі: полипропилен, PET

- 5** Жаңа ауа сүзгісін проекторға суретте көрсетілгендей орналастырыңыз.

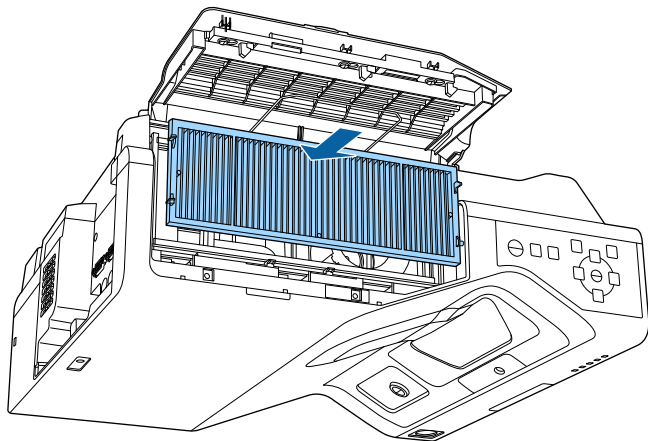

- 6** Бекіткішті орнына түспейінше жабыңыз.

- 7** Ауа сүзгісінің қақпағын жабыңыз.

Екі интерактивті қалам екі түрлі қалам ұштарымен бірге келеді, жұмсақ ұштар және қатты ұштар. Әдепкі бойынша, қаламдарға жұмсақ ұштар орнатылады (EB-735Fi/EB-725Wi).

- Егер жұмсақ ұшы ластанса немесе зақымдалса, оның сезгіштігі төмендейді. Оны өніммен бірге берілген жаңа ұшқа ауыстырыңыз.
- Егер жұмсақ ұшы текстураланған беттерде пайдалану үшін тым қатты болса, оны қатты ұшына ауыстырыңыз.



Егер қатты ұшы тозса немесе зақымдалса, оны жаңасына ауыстырыңыз.

» Қатысты сілтемелер

- "Жұмсақ қалам ұшын ауыстыру" [p.276](#)
- "Қаламның жұмсақ ұшын қаламның қатты ұшымен ауыстыру" [p.277](#)

Жұмсақ қалам ұшын ауыстыру

- 1** Интерактивті қаламның ұшын алып тастау үшін оны бұраңыз.

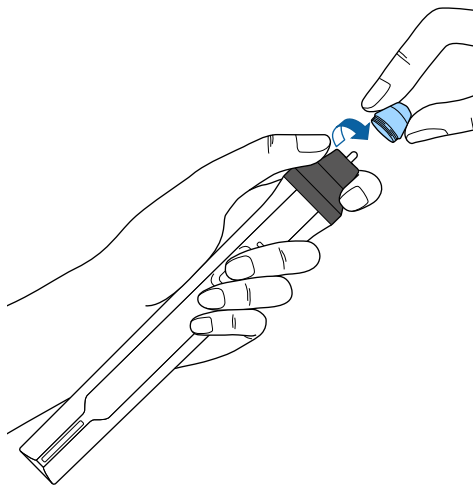

- 2** Жұмсақ ұшын тартып алыңыз.

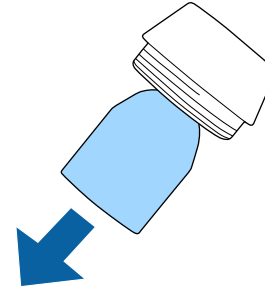

- 3** Жаңа ұшын салыңыз.

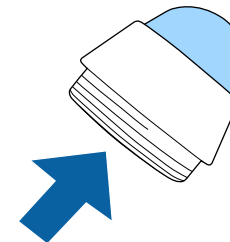

4 Қаламның ұшын бұрап салыңыз.

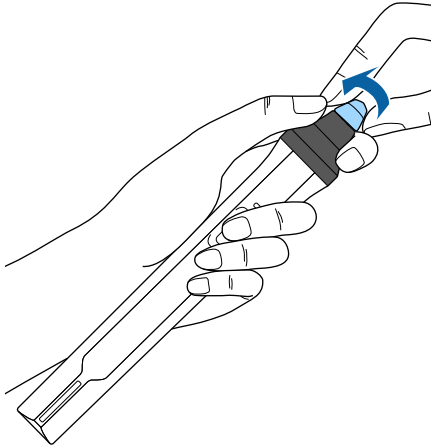

Қаламның жұмсақ ұшын қаламның қатты ұшымен ауыстыру

1 Интерактивті қаламның ұшын алып тастау үшін оны бұраңыз.

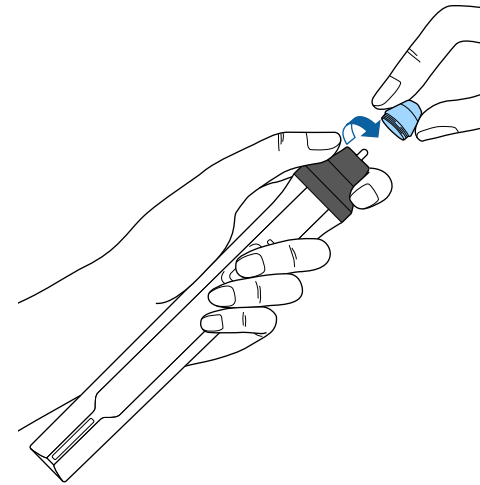

2 Қаламның қатты ұшын бұрап салыңыз.

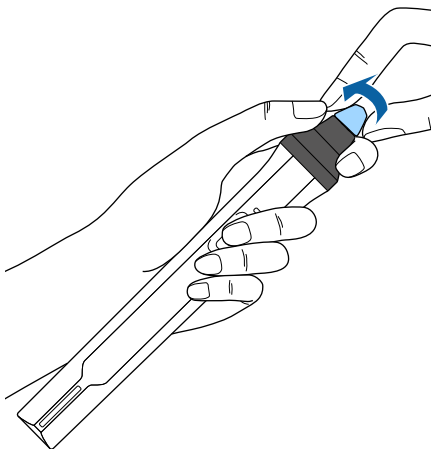

Проектордың **Initial/All Settings** мәзіріндегі **Firmware Update** опциясын таңдағанда, проектор микробағдарламаны жаңарту режиміне кіреді және USB-A немесе USB-B портының көмегімен микробағдарлама жаңартуды орындауға дайын болады.

» **Қатысты сілтемелер**

- "USB жад құрылғысының көмегімен микробағдарламаны жаңарту" [р.279](#)
- "Компьютер және USB кабелінің көмегімен микробағдарламаны жаңарту" [р.280](#)

USB жад құрылғысының көмегімен микробағдарламаны жаңарту

Проектордың бағдарламалық жасақтамасын USB жад құрылғысы көмегімен жаңартуға болады.



Микробағдарламаны жаңарту тұтынушының міндеттемесіне жатады. Микробағдарламаны жаңарту қуат жеткізу ақаулығы немесе қосылым мәселелері себебінен сәтсіз аяқталса, қажетті жөндеу жұмыстары үшін ақы алынады.

1 Проектордың микробағдарлама файлын Epson веб-сайтынан жүктеп алыңыз.

2 Жүктеп алынған микробағдарлама файлын USB жад құрылғысының түпкі қалтасына (иерархиядағы ең жоғары қалта) көшіріңіз.



- USB жад құрылғысы FAT пішімінде форматталуы керек.
- Басқа файлдарды USB жад құрылғысына көшірмеңіз.
- Микробағдарлама файл атауын өзгертпеңіз. Файл атауы өзгертілсе, микробағдарламаны жаңарту басталмайды.
- Көшірілген микробағдарлама файлы проекторыңыз моделіне сәйкес келетінін тексеріңіз. Микробағдарлама файлы дұрыс болмаса, микробағдарламаны жаңарту басталмайды.

3 USB жад құрылғысын проектордың USB-A портына қосыңыз.



USB жад құрылғысын тікелей проекторға жалғаңыз. USB жад құрылғысы USB хабы арқылы қосылған болса, микробағдарлама жаңартуы дұрыс қолданылмауы мүмкін.

4 [Menu] түймесін басып, **Initial/All Settings** мәзірін таңдаңыз да, [Enter] түймесін басыңыз.

Frequently Used Items	Mail
Image	Directory
Signal I/O	Reset Interactive Settings
Installation	Memory
Display	Save Memory
Operation	Load Memory
Management	Rename Memory
Network	Erase Memory
Pen/Touch	Reset Memory Settings
Interactive	ECO
Memory	Light Source Mode Normal
ECO	Sleep Mode On
	Sleep Mode Timer 10 min.
	A/V Mute Timer On
	Standby Mode Communication On
	Initial/All Settings
	Reset All
	Firmware Update

5 **Firmware Update** опциясын таңдап, [Enter] түймесін басыңыз.

6 Микробағдарлама жаңартуды бастау үшін, **Yes** жауабын таңдаңыз.



- Микробағдарлама жаңартылып жатқанда, проектордан қуат сымын ажыратпаңыз. Қуат сымы ажыратылатын болса, проектор дұрыс іске қосылмауы мүмкін.
- Микробағдарлама жаңартылып жатқанда, проектордан USB жад құрылғысын ажыратпаңыз. USB жад құрылғысы ажыратылған болса, жаңарту дұрыс қолданылмауы мүмкін.

Проектордың барлық индикаторлары жыпылықтай бастайды және микробағдарлама жаңартуы басталады. Жаңарту қалыпты түрде аяқталғанда, проектор күту күйіне өтеді (тек қуат индикаторы тұрақты көк түсте жанады). Проектордың **Operation** мәзірінде **Direct Power On** параметрі **On** күйіне орнатылса, проектор қайта іске қосылады.

Жаңарту аяқталғанда, **Version** ақпараты тиісті микробағдарлама нұсқасына жаңартылғанын тексеру үшін, проектордың **Management** мәзіріндегі **Information** мәзірін тексеріңіз.



Барлық индикаторлар жылдам жыпылықтай бастағанда, микробағдарлама жаңартуы сәтсіз аяқталған болуы мүмкін. Қуат сымын проектордан ажыратыңыз және оны проекторға қайта қосыңыз. Қуат сымын қайта қосқаннан кейін де индикаторлар жыпылықтауды жалғастыратын болса, қуат ашасын розеткадан алып тастап, Epson компаниясына хабарласыңыз.



- Микробағдарламаны жаңарту тұтынушының міндеттемесіне жатады. Микробағдарламаны жаңарту қуат жеткізу ақаулығы немесе қосылым мәселелері себебінен сәтсіз аяқталса, қажетті жөндеу жұмыстары үшін ақы алынады.
- Микробағдарламаны жаңарту үшін, компьютеріңіз келесі операциялық жүйелердің бірінде жұмыс істеуі керек.
 - Windows 8.1 (32 және 64 биттік)
 - Windows 10 (32 және 64 бит)
 - macOS 10.13.x (64 бит)
 - macOS 10.14.x (64 бит)
 - macOS 10.15.x (64 бит)

1 Проектордың микробағдарлама файлы Epson веб-сайтынан жүктеп алыңыз.



- Микробағдарлама файл атауын өзгертпеңіз. Файл атауы өзгертілсе, микробағдарламаны жаңарту басталмайды.
- Көшірілген микробағдарлама файлы проекторыңыз моделіне сәйкес келетінін тексеріңіз. Микробағдарлама файлы дұрыс болмаса, микробағдарламаны жаңарту басталмайды.

2 USB кабелін компьютердің USB портына және проектордың USB-B1 немесе USB-B портына қосыңыз.

Компьютер және USB кабелінің көмегімен микробағдарламаны жаңарту

Проектордың микробағдарламасын компьютер және USB кабелі көмегімен жаңартуға болады.

- 3** [Menu] түймесін басып, **Initial/All Settings** мәзірін таңдаңыз да, [Enter] түймесін басыңыз.

Frequently Used Items	Mail		
Image	Directory		
Signal I/O	Reset Interactive Settings		
Installation	Memory		
Display	Save Memory		
Operation	Load Memory		
Management	Rename Memory		
Network	Erase Memory		
Pen/Touch	Reset Memory Settings		
Interactive	ECO		
Memory	Light Source Mode	Normal	
ECO	Sleep Mode	On	^
Initial/All Settings	Sleep Mode Timer	10 min.	
	A/V Mute Timer	On	
	Standby Mode	Communication On	
	Initial/All Settings		
	Reset All		
	Firmware Update		

- 4** **Firmware Update** опциясын таңдап, [Enter] түймесін басыңыз.

- 5** Микробағдарлама жаңартуды бастау үшін, **Yes** жауабын таңдаңыз.



Микробағдарлама жаңартылып жатқанда, проектордан қуат сымын ажыратпаңыз. Қуат сымы ажыратылатын болса, проектор дұрыс іске қосылмауы мүмкін.

Проектордың барлық индикаторлары жанады және микробағдарлама жаңарту режиміне өтеді. Компьютер проекторды алынбалы диск ретінде анықтайды.

- 6** Компьютерде микробағдарлама файлы алынбалы дискідегі түпкі қалтасына (иерархиядағы ең жоғары қалта) көшіріңіз.



- Алынбалы дискіге басқа файлдарды немесе қалталарды көшірмеңіз. Өйтпесе файлдар немесе қалталар жойылуы мүмкін.
- Микробағдарлама файлы алынбалы дискіге көшіруден бұрын USB кабелі немесе қуат сымы ажыратылса, проектор автоматты түрде өшеді. Мұндай жағдай орын алса, төмендегі процедураны орындаңыз.

- 7** USB құрылғысын компьютерден қауіпсіз түрде алу және USB кабелін проектордан ажырату қадамдарын орындаңыз.

Проектордың барлық индикаторлары жыпылықтай бастайды және микробағдарлама жаңартуы басталады. Жаңарту қалыпты түрде аяқталғанда, проектор күту күйіне өтеді (тек қуат индикаторы тұрақты көк түсте жанады). Проектордың **Operation** мәзірінде **Direct Power On** параметрі **On** күйіне орнатылса, проектор қайта іске қосылады.

Жаңарту аяқталғанда, **Version** ақпараты тиісті микробағдарлама нұсқасына жаңартылғанын тексеру үшін, проектордың **Management** мәзіріндегі **Information** мәзірін тексеріңіз.



- Барлық индикаторлар жылдам жыпылықтай бастағанда, микробағдарлама жаңартуы сәтсіз аяқталған болуы мүмкін. Қуат сымын проектордан ажыратыңыз және оны проекторға қайта қосыңыз. Қуат сымын қайта қосқаннан кейін де индикаторлар жыпылықтауды жалғастыратын болса, қуат ашасын розеткадан алып тастап, Epson компаниясына хабарласыңыз.
- Жаңарту режимінде 20 минут ішінде ешбір операция орындалмаса, проектор автоматты түрде өшеді. Мұндай жағдай орын алса, төмендегі процедураны орындаңыз.

Мәселелердің шешімін табу

Проекторды пайдалану кезінде мәселелер туындаса осы бөлімдердегі шешімдерді тексеріңіз.

» Қатысты сілтемелер

- "Проектор ақаулықтары" [p.283](#)
- "Проектор индикаторының күйі" [p.284](#)
- "Кескін немесе дауыс мәселелерін шешу" [p.287](#)
- "Проектор немесе қашықтықтан басқару пульті жұмысының ақаулықтарын шешу" [p.294](#)
- "Интерактивті мүмкіндіктердің ақаулықтарын шешу" [p.296](#)
- "Content Playback режиміндегі ақаулардың шешімдері" [p.300](#)
- "Желілік ақаулықтарды шешу" [p.301](#)
- "HDMI Link жұмыс істемеген кездегі шешімдер" [p.304](#)

Егер проектор дұрыс істемесе, Өшіріп, Қуат көзінен ажыратыңыз, содан кейін Қуат көзіне жалғап, Қосыңыз.

Егер мәселе онымен шешілмесе, төмендегілерді тексеріңіз:

- Проектордағы индикаторлар ақаулықтарды көрсетуі мүмкін.
- Бұл нұсқаулықта берілген шешімдер көптеген мәселелерді шешуге мүмкіндік береді.

Егер бұл шешімдердің ешқайсысы көмектеспесе, Epson техникалық қызмет көрсету орталығына хабарласыңыз.

Проектордағы индикаторлар проектор күйін білдіреді және мәселе туындаған жағдайда сізді хабардар етеді. Күй мен индикаторлардың түсін тексеріңіз және шешім үшін осы кестені қараңыз.



- Егер индикаторлар төмендегі кестеде жоқ үлгіні көрсетсе, проекторды өшіріп, қуат көзінен ажыратыңыз және Epson компаниясынан анықтама алыңыз.
- **Indicators** параметрі проектордың **Operation** мәзірінде **Off** күйіне орнатылса, қалыпты проекциялау жағдайларында бүкіл индикаторлар өшірулі болады.

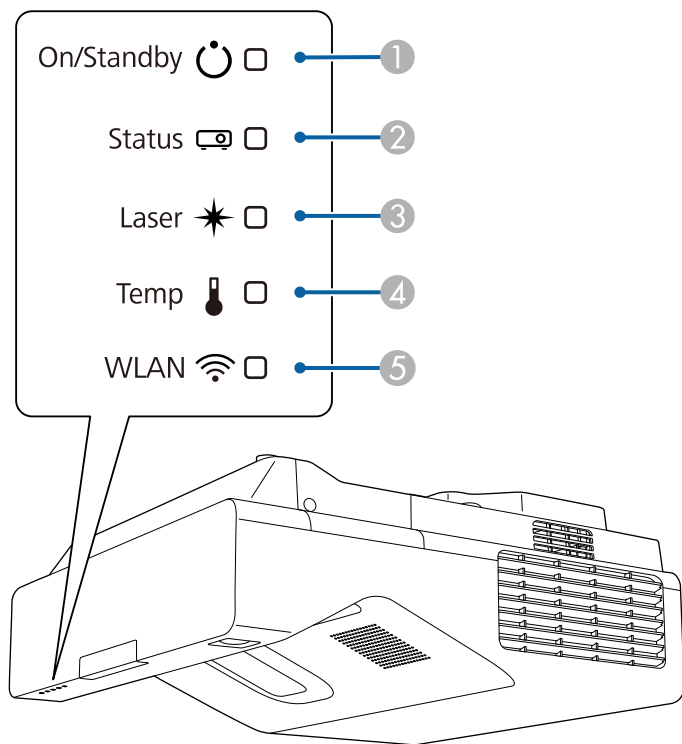

- ① Қосулы/Күту (қуат) көрсеткіші
- ② Күй көрсеткіші

- ③ Laser индикаторы
- ④ Температура (температура) индикаторы
- ⑤ WLAN (сымсыз жергілікті желі) индикаторы

Проектор күйі

Индикатор және күй	Мәселе және шешімдер
Қуат: Көк түс жанады Күйі: Көк түс жанады Лазер: Өшірулі Температура: Өшірулі	Қалыпты жұмыс.
Қуат: Көк түс жанады Күйі: Көк түс жыпылықтайды Лазер: Өшірулі Температура: Өшірулі	Қыздыру, өшіру немесе салқындату. Кескіннің пайда болуын 30 секундтай күтіңіз. Қыздыру, өшіру және салқындату кезінде, барлық түймелер өшіріледі.
Қуат: Көк түс жанады Күйі: Өшірулі Лазер: Өшірулі Температура: Өшірулі	Күту, ұйқы режимі немесе бақылау. Қуат түймесін басқан кезде проекциялау басталады.
Қуат: Көк түс жыпылықтайды Күйі: Өшірулі Лазер: Өшірулі Температура: Өшірулі	Бақылау және жылдам қосу режиміне дайындау Барлық мүмкіндіктер өшіріледі.
Қуат: Индикатор күйі түрленеді Күйі: Көк түс жыпылықтайды Лазер: Қызғылт сары түс жыпылықтайды Температура: Индикатор күйі түрленеді	Refresh Mode режимі қосылуда. 🖱️ Management > Refresh Mode

Индикатор және күй	Мәселе және шешімдер
<p>Қуат: Көк түс жыпылықтайды</p> <p>Күйі: Индикатор күйі түрленеді</p> <p>Лазер: Индикатор күйі түрленеді</p> <p>Температура: Қызғылт сары түс жыпылықтайды</p>	<p>Проектор өте ыстық.</p> <ul style="list-style-type: none"> Желдеткіштер мен ауа сүзгісі шаңмен бітеліп қалмағанын немесе қасындағы заттармен бітеліп қалмағанын тексеріңіз. Ауа сүзгісін тазалаңыз немесе ауыстырыңыз. Қоршаған орта температурасы өте ыстық еместігіне көз жеткізіңіз.
<p>Қуат: Өшірулі</p> <p>Күйі: Көк түс жыпылықтайды</p> <p>Лазер: Өшірулі</p> <p>Температура: Қызғылт сары жанады</p>	<p>Проектор қызып кетіп, Өшіп қалды. Суыту үшін 5 минуттай Өшулі күйде тұруы қажет.</p> <ul style="list-style-type: none"> Желдеткіштер мен ауа сүзгісі шаңмен бітеліп қалмағанын немесе қасындағы заттармен бітеліп қалмағанын тексеріңіз. Қоршаған орта температурасы өте ыстық еместігіне көз жеткізіңіз. Ауа сүзгісін тазалаңыз немесе ауыстырыңыз. Проектор жоғары биіктікте жұмыс істесе, проектордың Installation мәзіріндегі High Altitude Mode параметрін On күйіне орнатыңыз. Егер мәселе шешімін таппаса, проекторды қуат көзінен ажыратып, Epson компаниясына хабарласыңыз.
<p>Қуат: Көк түс жыпылықтайды</p> <p>Күйі: Индикатор күйі түрленеді</p> <p>Лазер: Қызғылт сары түс жыпылықтайды</p> <p>Температура: Индикатор күйі түрленеді</p>	<p>Лазерге қатысты ескерту.</p> <p>Проекторды Өшіріп, қуат көзінен ажыратыңыз және Epson компаниясына хабарласыңыз.</p>

Индикатор және күй	Мәселе және шешімдер
<p>Қуат: Өшірулі</p> <p>Күйі: Көк түс жыпылықтайды</p> <p>Лазер: Қызғылт сары жанады</p> <p>Температура: Өшірулі</p>	<p>Лазерде ақаулық бар.</p> <p>Проекторды Өшіріп, қуат көзінен ажыратыңыз және Epson компаниясына хабарласыңыз.</p>
<p>Қуат: Өшірулі</p> <p>Күйі: Көк түс жыпылықтайды</p> <p>Лазер: Өшірулі</p> <p>Температура: Қызғылт сары түс жыпылықтайды</p>	<p>Желдеткіш немесе датчикте ақаулық бар.</p> <p>Проекторды Өшіріп, қуат көзінен ажыратыңыз және Epson компаниясына хабарласыңыз.</p>
<p>Қуат: Өшірулі</p> <p>Күйі: Көк түс жыпылықтайды</p> <p>Лазер: Қызғылт сары түс жыпылықтайды</p> <p>Температура: Өшірулі</p>	<p>Проектордың ішкі қатесі.</p> <p>Проекторды Өшіріп, қуат көзінен ажыратыңыз және Epson компаниясына хабарласыңыз.</p>
<p>Қуат: Көк түс жыпылықтайды</p> <p>Күйі: Индикатор күйі түрленеді</p> <p>Лазер: Қызғылт сары түс жыпылықтайды</p> <p>Температура: Қызғылт сары түс жыпылықтайды</p>	<p>Кедергіні анықтауға қатысты ескерту. Сигнал беріліп, "For safety purposes remove any obstacles blocking the lens." хабары көрсетіледі.</p> <ul style="list-style-type: none"> Проекция терезесіне ешқандай заттың кедергі келтірмейтініне көз жеткізіңіз. Кез келген кедергілерді алып тастаңыз. Ешқандай кедергілер болмаса, кедергілер датчигін тазалаңыз. <p>Ешқандай әрекет орындалмаса, проектор автоматты түрде Өшеді.</p>
<p>Қуат: Өшірулі</p> <p>Күйі: Көк түс жыпылықтайды</p> <p>Лазер: Қызғылт сары жанады</p> <p>Температура: Қызғылт сары жанады</p>	<p>Кедергіні анықтау қатесі. Проекция терезесіне кедергі жасайтын тосқауылдар болмаса, проекторды Өшіріңіз, қуат сымын ажыратыңыз және Epson компаниясынан анықтама алыңыз.</p>

Индикатор және күй	Мәселе және шешімдер
Қуат: Индикатор күйі түрленеді Күйі: Индикатор күйі түрленеді Лазер: Қызғылт сары түс жыпылықтайды Температура: Индикатор күйі түрленеді Сүзгі: Индикатор күйі түрленеді	Проектор тұрақты жарықтық деңгейін ұстап тұра алмайды және параметр өшірулі болады. ☛ Operation > Light Source Brightness Control > Maintain Brightness

Сымсыз жергілікті желі күйі

Сымсыз жергілікті желі индикаторының күйі	Мәселе және шешімдер
Көк түстің жануы	Сымсыз желі қолжетімді.
Көк түстің жыпылықтауы (жылдам)	Құрылғыға қосу.
Көк түстің жыпылықтауы (баяу)	Қате орын алды. Проекторды өшіріп, қайта іске қосыңыз.
Өшірулі	Сымсыз жергілікті желі қолжетімді емес. Проектордың Management мәзірінде Wireless LAN Power параметрін On күйіне орнатыңыз.

» Қатысты сілтемелер

- "Проектор әкімшілік параметрлері - Басқару мәзірі" [p.239](#)
- "Ауа сүзгісін тазалау" [p.272](#)
- "Ауа сүзгісін ауыстыру" [p.273](#)
- "Кедергілер датчигін тазалау" [p.270](#)

Проекцияланған кескіндерде немесе дауыста мәселелер туындаса осы бөлімдердегі шешімдерді тексеріңіз.

» Қатысты сілтемелер

- "Кескін пайда болмаған жағдайдағы шешімдер" [p.287](#)
- "USB Display функциясы пайдаланылғандағы кескіннің дұрыс болмаған кезіндегі шешімдері" [p.288](#)
- ""No Signal" хабарламасы пайда болған кездегі шешімдер" [p.288](#)
- ""Not supported" хабарламасы пайда болған кездегі шешімдер" [p.289](#)
- "Тек ішінара кескін пайда болған кездегі шешімдер" [p.289](#)
- "Кескін тік төртбұрышты болмаған жағдайдағы шешімдер" [p.290](#)
- "Кескіннің шуылы немесе кедергілері болған кездегі шешімдер" [p.290](#)
- "Кескін анық емес немесе бұлыңғыр болған кездегі шешімдер" [p.291](#)
- "Кескіннің жарықтығы немесе түстері дұрыс емес кездегі шешімдер" [p.291](#)
- "Қалдық кескін проекцияланған кескінде қалған кездегі шешімдер" [p.292](#)
- "Дауыстық ақаулықтар шешімі" [p.292](#)
- "Микрофон ақаулықтарының шешімі" [p.293](#)
- "Кескін файлының аттары PC Free ішінде дұрыс көрсетілмеген кездегі шешімдер" [p.293](#)
- "PC Free мүмкіндігін пайдалану арқылы кескіндерді проекциялау мүмкін болмаған кездегі шешімдер" [p.293](#)

Кескін пайда болмаған жағдайдағы шешімдер

Кескін пайда болмаса, төмендегі шешімдерді пайдаланып көріңіз:

- Кескіннің уақытша өшірілгенін тексеру үшін қашықтықтан басқару пультіңдегі [A/V Mute] түймесін басыңыз.
- Тиісті кабельдердің барлығы дұрыс орнатылғанына және проектор мен жалғанған бейне көздері қуатқа қосылғанына көз жеткізіңіз.
- Күту немесе ұйқы режимінен шығару үшін проектор қуатының түймесін басыңыз. Сонымен қатар, жалғанған компьютер ұйқы режимінде немесе бас экран сақтағышын көрсетіп тұрмағанын тексеріңіз.

- Басқару панелінің түймелерін басқан кезде проекторда ешқандай өзгеріс болмаса, түймелер қауіпсіздік мақсатында құлыптаулы күйде болуы мүмкін. Проектордағы **Management** мәзірінің **Control Panel Lock** параметрінің түймелерін құлыптан босатыңыз немесе проекторды қосу үшін қашықтықтан басқару пультің пайдаланыңыз.
- Проектордағы кез келген түймені басқанда проектор жауап бермесе, проекторда ішкі қате орын алған болуы мүмкін. Epson компаниясына хабарласыңыз.
- Computer2/Monitor Out портына қосылған сурет көзінен проекциялау үшін проектордың **Signal I/O** мәзірінде **Monitor Out Port** параметрін **Computer2** етіп орнатыңыз.
- Жеке кескін түстері үшін проектордың **Image** мәзіріндегі **Brightness** параметрін реттеңіз.
- Проекторыңыздың жарық көзінің жарықтығын реттеңіз.
☛ **Operation > Light Source Brightness Control**
- Проектордың **Display** мәзірінде **Messages** параметрін **On** күйіне орнатыңыз.
- Компьютерде ойнатылып жатқан авторлық құқығы бар бейнелерді проектор көрсете алмауы мүмкін. Толық мәлімет алу үшін, компьютермен бірге берілетін нұсқаулықты оқыңыз.
- Windows Media Center арқылы проекцияланған кескіндер үшін, экран көлемін толық экран режимінен кішірейтіңіз.
- Windows DirectX көмегімен қолданбалар арқылы проекцияланған кескіндер үшін DirectX функцияларын қосыңыз.

» Қатысты сілтемелер

- "Проектор әкімшілік параметрлері - Басқару мәзірі" [p.239](#)
- "Енгізу сигналының параметрлері - Сигнал К/Ш мәзірі" [p.229](#)
- "Кескін сапасының параметрлері - Кескін мәзірі" [p.226](#)
- "Проектор мүмкіндігінің параметрлері - Операция мәзірі" [p.236](#)
- "Проектор дисплейінің параметрлері - Дисплей мәзірі" [p.234](#)
- "Проектор түймелерін құлыптан босату" [p.173](#)

USB Display функциясы пайдаланылғандағы кескіннің дұрыс болмаған кезіндегі шешімдері

Егер кескін пайда болмаса немесе кескін USB дисплейі функциясымен дұрыс көрсетілмесе, төмендегі әрекетті орындап көріңіз:

- Қашықтықтан басқару пультіндегі [USB] түймесін басыңыз.
- USB кабелін ажыратып, қайта жалғаңыз.
- Проектордың **Signal I/O** мәзірінде **USB Display** параметрін **On** күйіне орнатыңыз (EB-735Fi/EB-725Wi).
- Epson USB Display бағдарламалық жасақтамасы дұрыс орнатылғанына көз жеткізіңіз.

ОЖ немесе компьютер параметрлеріне байланысты, бағдарламалық жасақтама автоматты түрде орнатылмауы мүмкін. Ең соңғы шыққан бағдарламалық жасақтаманы төмендегі веб-сайттан жүктеп, орнатыңыз.

epson.sn

- Мас үшін **Dock** қалтасындағы **USB Display** белгішесін таңдаңыз. **Dock** мәзірінде белгіше пайда болмаса, **Applications** қалтасындағы **USB Display** параметрін екі рет басыңыз. **Dock** функциясындағы **USB Display** белгіше мәзірінен **Шығу** опциясын таңдасаңыз, USB кабеліне жалғанған уақытта USB дисплейі автоматты түрде қосылмайды.
- Егер тінтуір курсоры жыпылықтап тұрса, компьютеріңіздің **Epson USB Display Settings** бағдарламасындағы **Make the movement of the mouse pointer smooth** функциясын таңдаңыз.
- Компьютеріңіздің **Epson USB Display Settings** бағдарламасындағы **Transfer layered window** параметрін өшіріңіз.
- Проекциялау барысында компьютер ажыратымдылығын өзгертсеңіз, бейненің өнімділігі мен сапасы нашарлауы мүмкін.
- Windows Media Center арқылы проекцияланған кескіндер үшін, экран көлемін толық экран режимінен кішірейтіңіз.
- Windows DirectX көмегімен қолданбалар арқылы проекцияланған кескіндер үшін DirectX функцияларын қосыңыз.

» Қатысты сілтемелер

- "USB бейне және аудио үшін компьютерге жалғау" [p.35](#)

"No Signal" хабарламасы пайда болған кездегі шешімдер

"No Signal" хабарламасы пайда болса, төмендегі әрекеттерді орындап көріңіз:

- [Source Search] түймесін басып, кескіннің пайда болуын бірнеше секунд күтіңіз.
- Жалғанған компьютерді немесе бейне көзін қосыңыз және презентацияны бастау үшін ойнату түймесін басыңыз.
- Проекциялауға қажетті барлық кабельдердің дұрыс қосылғанын тексеріңіз.
- Егер сіз ноутбуктан проекцияласаңыз, оның сыртқы мониторда көрсетілетіндей реттелгеніне көз жеткізіңіз.
- Қажет болса, проекторды және жалғанған компьютерді немесе бейне көзін өшіріп, қайта қосыңыз.
- HDMI көзінен проекциялайтын болсаңыз, HDMI кабелін қысқасымен ауыстырыңыз.

» Қатысты сілтемелер

- "Windows ноутбугынан көрсету" [p.288](#)
- "Мас ноутбугынан көрсету" [p.289](#)

Windows ноутбугынан көрсету

Ноутбуктан проекциялау кезінде "No Signal" хабарламасы пайда болса, сыртқы мониторға көрсететіндей Windows ноутбугы параметрлерін орнатуыңыз қажет.

- 1** Windows пернесін басып тұрып, пернетақтадағы **P** пернесін басыңыз және содан кейін **Duplicate** түймесін басыңыз.

- 2** Егер кескін ноутбук пен проекторда көрсетілмесе, сыртқы монитор порты қосылып тұрғандығын және жұмыс үстелі режимі өшіп тұрғандығына көз жеткізу үшін Windows **Display** бағдарламасын тексеріңіз.
- 3** Қажет болған жағдайда, бейне карта параметрлерін тексеріңіз және бірнеше дисплей опциясын **Mirror** немесе **Duplicate** күйіне орнатыңыз.

Мас ноутбугынан көрсету

Мас ноутбугынан проекциялау кезінде "No Signal" хабарламасы пайда болса, ноутбукты айналық көрініс дисплейіне орнатуыңыз қажет. (Толық мәлімет алу үшін ноутбук нұсқаулығын қараңыз.)

- 1** **System Preferences** қызметтік бағдарламасын ашыңыз және **Displays** таңдаңыз.
- 2** Қажет болса, **Display** немесе **Color LCD** опциясын таңдаңыз.
- 3** **Arrange** немесе **Arrangement** қойындысын басыңыз.
- 4** **Mirror Displays** таңдаңыз.

"Not supported" хабарламасы пайда болған кездегі шешімдер

"Not supported" хабарламасы пайда болса, төмендегі әрекеттерді орындап көріңіз:

- Проектордың **Signal I/O** мәзірінде дұрыс енгізу сигналы таңдалғанына көз жеткізіңіз.
- Компьютердің көрсету мүмкіндігі проектордың мүмкіндігі мен жиілік шектерінен асып түспейтіндігіне көз жеткізіңіз. Қажет болған жағдайда, компьютеріңіз үшін басқа көрсету мүмкіндігін таңдаңыз.

- HDMI көзінен проекциялайтын болсаңыз, **Signal I/O** мәзірінде **HDMI EQ Setting** параметрін өзгертіңіз. Параметрді өзгертуден кейін проекторды қайта іске қосу қажет болуы мүмкін. Экрандағы нұсқауларды орындаңыз.
- Шағын мультимедиа таратқыш құрылғы көмегімен проекциялайтын болсаңыз, проектордың **Signal I/O** мәзірінде **HDMI EQ Setting** параметрін **1** күйіне орнатыңыз.

» Қатысты сілтемелер

- "Енгізу сигналының параметрлері - Сигнал К/Ш мәзірі" [p.229](#)
- "Қолдау көрсетілетін монитор дисплейінің шешімдері" [p.311](#)

Тек ішінара кескін пайда болған кездегі шешімдер

Тек ішінара компьютер кескіні пайда болса, төмендегі шешімдерді пайдаланып көріңіз:



- Егер VGA компьютер кабелі арқылы компьютерден проекцияласаңыз, қашықтықтан басқару пультіндегі [Auto] түймесін басып, кескін сигналын оңтайландырыңыз.
- Қолданыстағы экран үшін проектордың **Installation** мәзіріндегі **Screen Type** параметрін дұрыс таңдаңыз.
Кескін жиегі мен проекцияланған экран жақтауы арасында шекаралар бар болса, кескін орнын баптаңыз.
- Проектордың **Image** мәзірінде **Scale** параметрін өшіріңіз (EB-755F/EB-750F).
- Проектордың **Image** мәзіріндегі **Position** параметрінің көмегімен кескіннің орнын реттеңіз.
 - ☛ **Image > Analog Signal Adjustment > Position**
Wide және Tele түймелерінің немесе түзетілген трапеция тәрізді бұрмаланудың көмегімен кескін өлшемін баптасаңыз, кескін орнын баптау үшін, Image Shift функциясын орындаңыз.
 - ☛ **Installation > Digital Zoom > Image Shift**
- Кескіннің басқа пропорционалдық коэффициентін таңдау үшін қашықтықтан басқару пультіндегі [Aspect] түймесін басыңыз.

- Жалғанған құрылғыға арналған сигналған сәйкес проектордың **Image** мәзіріндегі **Resolution** параметрін өзгертіңіз.
 - [E-Zoom] түймелерінің көмегімен кескінді ұлғайтып, кішірейтсеңіз, проектор толық экранға қайтқанынша [Esc] түймесін проектордың басыңыз.
 - Қос дисплейді өшіру үшін компьютер дисплейнің параметрлерін тексеріңіз және проектор шектеулері аясында шешім орнатыңыз.
 - Презентация файлдарын басқа мүмкіндіктер үшін жасалмағанын тексеру үшін презентация файлдарыңызға тағайындалған мүмкіндіктерді тексеріңіз.
 - Content Playback режимінде проекциялау кезінде, тиісті **Overlay Effect** параметрлерін пайдаланыңыз (EB-755F/EB-750F).
 **Operation > Content Playback > Overlay Effect**
 - Проектордың **Installation** мәзіріндегі дұрыс **Projection** параметрін таңдағаныңызға көз жеткізіңіз.
- » **Қатысты сілтемелер**
- "Проекторды орнату параметрлері - Орнату мәзірі" [p.232](#)
 - "Кескін сапасының параметрлері - Кескін мәзірі" [p.226](#)
 - "Қолдау көрсетілетін монитор дисплейінің шешімдері" [p.311](#)
 - "Кескін орнын Screen Position опциясын пайдаланып реттеу" [p.60](#)
 - "Проекцияланған кескіндерге әсерлер қосу" [p.147](#)

Кескін тік төртбұрышты болмаған жағдайдағы шешімдер



Проекцияланған кескін тік төртбұрыш болмаған жағдайда, келесі әрекеттерді орындап көріңіз:

- Проекторды тура экранның алдына ортаға келтіріп, қарама-қарсы қойыңыз.
- Проектордағы трапеция түймелерін басып, кескіннің пішінін реттеңіз.
- Кескін пішінін дұрыстау үшін **Quick Corner** параметрін реттеңіз.
 **Installation > Geometry Correction > Quick Corner**

- Иілген бетте проекцияланған кескін пішінін дұрыстау үшін **Arc Correction** параметрін реттеңіз.
 **Installation > Geometry Correction > Arc Correction**
 - Ішінара орын алатын сәл бұрмалануды түзету үшін, **Point Correction** параметрін баптаңыз.
 **Installation > Geometry Correction > Point Correction**
- » **Қатысты сілтемелер**
- "Трапеция тәрізді бұрмалау түймелерімен кескін пішінін түзету" [p.66](#)
 - "Бұрыштық өзгеріс параметрімен кескін пішінін түзету" [p.67](#)
 - "Кескін пішінін Arc Correction көмегімен түзету" [p.70](#)
 - "Нүктелік түзету арқылы кескін пішімін түзету" [p.72](#)

Кескіннің шуылы немесе кедергілері болған кездегі шешімдер

Егер проекцияланған кескіннің электрлік кедергісі (шуылы) болса, келесі әрекеттерді орындап көріңіз:

- Компьютерді немесе бейне көзін проекторға жалғап тұрған кабельді тексеріңіз. Олар төмендегідей күйде болуы қажет:
 - Кедергі келтірмес үшін қуат сымынан бөлек болуы қажет
 - Екі ұшы да нық орнатылып тұруы қажет
 - Ұзартқышқа жалғанып тұрмауы қажет
- Проектордың **Image** мәзірінде **Noise Reduction**, **MPEG Noise Reduction** және **Deinterlacing** параметрлерін баптаңыз.
 **Image > Image Enhancement > Noise Reduction**
 **Image > Image Enhancement > MPEG Noise Reduction**
 **Image > Image Enhancement > Deinterlacing**
- Проектордың **Image** мәзірінде **Resolution** параметрін **Auto** күйіне орнатыңыз.
- Проектор параметрлеріне үйлесетін компьютердің бейне мүмкіндігі мен жаңарту жылдамдығын таңдаңыз.
- Егер VGA компьютер кабелі арқылы компьютерден проекцияласаңыз, қашықтықтан басқару пультііндегі [Auto] түймесін басып, **Tracking** және

Sync. параметрлерін автоматты түрде реттеңіз. Егер кескіндер дұрыс реттелмесе, проектордың **Image** мәзіріндегі **Tracking** және **Sync.** параметрлерін қолмен реттеңіз.

☛ **Image > Analog Signal Adjustment > Tracking**

☛ **Image > Analog Signal Adjustment > Sync.**

- Егер кескінді проектордың басқару элементтері көмегімен реттесеңіз, кескін сапасын жақсарту үшін проектордың **Image** мәзіріндегі **Sharpness** параметрін төмендетіп көріңіз.
- Егер Ұзартқышты пайдалансаңыз, сигналдағы кедергі соның әсерінен туындап отырғанын анықтау үшін Ұзартқышсыз проекциялап көріңіз.
- Кескін көзі үшін қолжетімді болса, проектордың **Signal I/O** мәзіріндегі **Signal Format** немесе **EDID** параметрінің дұрыс таңдалғанына көз жеткізіңіз.
- USB Display функциясын пайдалансаңыз, компьютеріңіздің **Epson USB Display Settings** бағдарламасындағы **Transfer layered window** параметрін өшіріңіз.

» Қатысты сілтемелер

- "Кескін сапасының параметрлері - Кескін мәзірі" [p.226](#)
- "Қолдау көрсетілетін монитор дисплейінің шешімдері" [p.311](#)
- "Енгізу сигналының параметрлері - Сигнал К/Ш мәзірі" [p.229](#)

Кескін анық емес немесе бұлыңғыр болған кездегі шешімдер

Проекцияланған кескін анық емес немесе бұлыңғыр болған жағдайда, келесі әрекеттерді орындап көріңіз:

- Сынақ үлгісін көрсетіп, оны фокустау иінтірегіннің көмегімен кескін фокусын баптау үшін пайдаланыңыз.
- Проекторды экранға барынша жақын қойыңыз.
- Проекторды трапециялық бұрамалануды реттеу бұрышы кескінді қисайтпайтындай орнатыңыз.
- Проекция терезесін тазалаңыз.



Проекторды суық жерден алып келгенде объективтің буланбауы үшін, пайдаланбас бұрын проектордың бөлме температурасына дейін жылуына мүмкіндік беріңіз.

- Кескін сапасын жақсарту үшін проектордың **Image** мәзіріндегі **Sharpness** параметрін реттеңіз.
- Егер VGA компьютер кабелі арқылы компьютерден проекцияласаңыз, қашықтықтан басқару пультіндегі [Auto] түймесін басып, **Tracking** және **Sync.** параметрлерін автоматты түрде реттеңіз. Егер жолақтар немесе бұлыңғырлық кетпесе, экрандағы біркелкі пайда болған кескінді көрсетіңіз, сонымен қатар **Tracking** және **Sync.** параметрлерін қолмен реттеңіз.
- ☛ **Image > Analog Signal Adjustment > Tracking**
- ☛ **Image > Analog Signal Adjustment > Sync.**
- Егер компьютерден проекциялайтын болсаңыз, төменгі мүмкіндікті пайдаланыңыз немесе проектордың әдепкі мүмкіндіктерін пайдаланыңыз.

» Қатысты сілтемелер

- "Кескін сапасының параметрлері - Кескін мәзірі" [p.226](#)
- "Енгізу сигналының параметрлері - Сигнал К/Ш мәзірі" [p.229](#)
- "Қолдау көрсетілетін монитор дисплейінің шешімдері" [p.311](#)
- "Кескінді фокустау" [p.62](#)
- "Проекция терезесін тазалау" [p.269](#)

Кескіннің жарықтығы немесе түстері дұрыс емес кездегі шешімдер

Проекцияланған кескін тым қараңғы немесе тыс жарық болса немесе түстер дұрыс емес болса, келесідей әрекеттерді орындаңыз:

- Кескін және қоршаған ортаға арналған түрлі түс режимдерін сынап көру үшін қашықтықтан басқару пультіндегі [Color Mode] түймесін басыңыз.
- Бейне көзінің параметрлерін тексеріңіз.

- Ағымдағы кіріс көзі үшін **Brightness, Contrast, Tint, Color Saturation** және **RGBCMY** сияқты проектордың **Image** мәзірінде қолжетімді параметрлерді реттеңіз.
 - Кескін көзі үшін қолжетімді болса, проектордың **Signal I/O** мәзіріндегі **Signal Format** немесе **EDID** параметрінің дұрыс таңдалғанына көз жеткізіңіз.
 - Проекторыңыз бен бейне құрылғыңызға барлық кабельдердің дұрыс жалғанғандығын тексеріңіз. Егер жалғанған кабельдер ұзын болса, қысқа кабельдерді жалғаңыз.
 - Проекторды экранға барынша жақын қойыңыз.
 - Бірнеше проекторларды пайдалану кезінде, проектордың **Management** мәзіріндегі **Light Source Calibration** параметрін барлық проекторлармен бірдей және проекторлар дұрыс калибрленген опцияға орнатыңыз. Жақын арада белгілі бір проекторлар калибрленбеген болса, ақ түс балансы және жарықтық деңгейі басқа проекторларға сәйкес келмеуі мүмкін.
- » **Қатысты сілтемелер**
- "Кескін сапасының параметрлері - Кескін мәзірі" [p.226](#)
 - "Енгізу сигналының параметрлері - Сигнал К/Ш мәзірі" [p.229](#)
 - "Проектор әкімшілік параметрлері - Басқару мәзірі" [p.239](#)
 - "Кескіннің сапасын реттеу (түс режимі)" [p.87](#)

Қалдық кескін проекцияланған кескінде қалған кездегі шешімдер

Егер проекцияланған кескінде қалдық кескінді көрсеңіз, оны жою үшін **Refresh Mode** мүмкіндігін пайдаланыңыз. Проектордың **Management** мәзірінде **Refresh Mode > Start** тармағын таңдаңыз.

- » **Қатысты сілтемелер**
- "Проектор әкімшілік параметрлері - Басқару мәзірі" [p.239](#)

Дауыстық ақаулықтар шешімі

Егер дыбысы шықпаса немесе дауысы өте төмен немесе өте жоғары болса, келесі әрекеттерді орындап көріңіз:

- Егер бейне немесе аудио уақытша тоқтатылған болса, оны жалғастыру үшін қашықтықтан басқару пультііндегі [A/V Mute] түймесін басыңыз.
- Дауыс деңгейі көтерілгеніне және аудио шығысы тиісті көзге орнатылғанына көз жеткізу үшін компьютеріңізді немесе бейне көзін тексеріңіз.
- Жалғанған аудио кабельдің "Кедергі жоқ" жапсырмасы жоқ екендігіне көз жеткізіңіз.
- USB Display функциясын пайдалансаңыз, компьютеріңіздің **Epson USB Display Settings** бағдарламасындағы **Output audio from the projector** параметрін қосыңыз.
- Дұрыс аудио шығыс портын таңдаңыз.
 - ☛ **Signal I/O > Audio Output**
 - ☛ **Signal I/O > HDMI Audio Output**
- Проектор кескіндерді проекцияламайтын кезде қосылған аудио көзінен аудио дыбысын шығарғыңыз келсе, проектор мәзірлерінен осы параметрлерді таңдаңыз:
 - **Operation** мәзірінде **Quick Startup** опциясын өшіріңіз.
 - **Signal I/O** мәзірінде **A/V Output** параметрін **Always On** күйіне орнатыңыз.
- **Audio Out Device** параметрінде дұрыс аудио шығысын таңдаңыз.
 - ☛ **Signal I/O > HDMI Link > Audio Out Device**
- HDMI көзінен шыққан дауыс естілмесе, жалғанған жабдықты PCM шығысына орнатыңыз.
- HDMI кабелін пайдаланып проекторды Mac жүйесіне жалғау кезінде, Mac жүйесінің HDMI порты арқылы аудиоға қолдау көрсететініне көз жеткізіңіз. Олай болмаса, аудио кабелін жалғауыңыз қажет.
- Проектордың дауыс деңгейі максимумда болып, компьютердің дауыс деңгейі минимумда болса, дауыстар араласуы мүмкін. Компьютер дауысын көтеріп, проектор дауысын төмендетіңіз. (Epson iProjection (Windows/Mac) немесе USB дисплейін пайдаланғанда.)

» Қатысты сілтемелер

- "Проектор қосылымдары" [р.34](#)
- "Енгізу сигналының параметрлері - Сигнал К/Ш мәзірі" [р.229](#)
- "Дыбыс түймелерімен дыбысты басқару" [р.97](#)

- Тасымалдау жылдамдығы төмен USB құрылғысын пайдалансаңыз, бейнелерді дұрыс проекциялау мүмкіндігі болмауы мүмкін.

Микрофон ақаулықтарының шешімі

Егер проекторға қосылған микрофонды пайдаланған кезде дыбыс болмаса, төмендегі шешімдерді қолданып көріңіз (EB-735Fi/EB-735F/EB-725Wi/EB-725W/EB-720):

- Микрофонның проекторға берік жалғанғанына көз жеткізіңіз.
- Проектордың **Signal I/O** мәзірінде **Mic Input Level** параметрін таңдаңыз. Егер параметр тым жоғары болса, басқа қосылған құрылғылардың дыбысы тым төмен болады.

» Қатысты сілтемелер

- "Енгізу сигналының параметрлері - Сигнал К/Ш мәзірі" [р.229](#)
- "Микрофонды қосу" [р.43](#)

Кескін файлының аттары PC Free ішінде дұрыс көрсетілмеген кездегі шешімдер

Егер файл аттары дисплей аймағынан ұзын болса немесе қолдау көрсетілмейтін белгілерді қамтыса, файл аттары PC Free функциясы арқылы қысқартылуы немесе өзгертілуі мүмкін. Файл атын қысқартыңыз немесе өзгертіңіз.

PC Free мүмкіндігін пайдалану арқылы кескіндерді проекциялау мүмкін болмаған кездегі шешімдер

PC Free мүмкіндігін пайдалану арқылы кескіндерді проекциялау мүмкін болмаса, келесі шешімдерді қолданып көріңіз:

Проектор мен қашықтықтан басқару пультіңдегі ақаулықтар болса, осы бөлімдердегі шешімдерді қараңыз.

» Қатысты сілтемелер

- "Проектор қуаты немесе өшіру ақаулықтарының шешімі" [p.294](#)
- "Қашықтықтан басқару пультіңдегі ақаулықтар шешімдері" [p.294](#)
- "Құпия сөз ақаулықтарының шешімі" [p.295](#)
- ""The Battery that Saves Your Clock Settings is Running Low" хабары көрсетілген кездегі шешім" [p.295](#)

Проектор қуаты немесе өшіру ақаулықтарының шешімі

Қуат түймесін басқан кезде проектор қосылмаса немесе күтпеген жерден өшіп қалса, төмендегі әрекеттерді орындап көріңіз:

- Проекторға және жұмыс істейтін электрлік розеткаға қуат кабелінің дұрыс жалғанып тұрғанына көз жеткізіңіз.
- Қашықтықтан басқару пультіңдегі қуат түймесі проекторды қоспайтын болса, батареяларын тексеріңіз және проектордың **Installation** мәзіріндегі **Remote Receiver** параметрінде қашықтан қабылдау құрылғыларының кем дегенде бірі қосылып тұрғандығына көз жеткізіңіз.
- Проектор түймелері қауіпсіздік мақсатында құлыптаулы болуы мүмкін. Проектордағы **Management** мәзірінің **Control Panel Lock** параметрінің түймелерін құлыптан босатыңыз немесе проекторды қосу үшін қашықтықтан басқару пультің пайдаланыңыз.
- Егер проектордың жарық көзі күтпеген жерден өшіп қалса, қолданылмаған уақыт аралығынан кейін ұйқы режимінде болуы мүмкін. Проекторды "Ұйқы" режимінен шығару үшін кез келген операцияны орындаңыз. Ұйқы режимін өшіру үшін, проектордың **Operation** мәзірінде **Sleep Mode** параметрін **Off** күйіне орнатыңыз.
- Егер проектордың жарық көзі күтпеген жерден өшіп қалса, A/V дыбысты өшіру таймері қосулы болуы мүмкін. Проектордың **Operation** мәзірінде **A/V Mute Timer** параметрін **Off** күйіне орнатыңыз.

- Проектордың жарық көзі өшіп, күй индикаторы жыпылықтаса және температура индикаторы жанып тұрса, проектор қызып кетті және өшіп қалды дегенді білдіреді.
- Проектордың параметрлеріне байланысты, салқындатқыш желдеткіштер күту режимінде жұмыс істеуі мүмкін. Сондай-ақ, проектор күту режимінен қосылған кезде желдеткіштер күтпеген шуыл шығаруы мүмкін. Бұл ақаулық емес.
- Қуат сымында ақаулық болуы мүмкін. Қуат сымын ажыратып, Epson компаниясына хабарласыңыз.

» Қатысты сілтемелер

- "Проектор әкімшілік параметрлері - Басқару мәзірі" [p.239](#)
- "Проектор мүмкіндігінің параметрлері - Операция мәзірі" [p.236](#)
- "Проекторды орнату параметрлері - Орнату мәзірі" [p.232](#)
- "Проектор түймелерін құлыптан босату" [p.173](#)

Қашықтықтан басқару пультіңдегі ақаулықтар шешімдері

Егер проектор қашықтықтан басқару пультінің пәрмендеріне жауап бермесе, төмендегі әрекеттерді орындап көріңіз:

- Қашықтықтан басқару пультінің батареялары дұрыс орнатылғанына және заряды бар екеніне көз жеткізіңіз. Қажет болса, батареяларды ауыстырыңыз.
- Қашықтықтан басқару пультің қабылдайтын бұрышпен және проекторға жақын пайдаланып жатқаныңызға көз жеткізіңіз.
- Проектордың қызып кетпегенін және өшіп қалмағанын тексеріңіз.
- Қашықтықтан басқару пультінің түймесі басылып қалып, проекторды ұйқы режиміне орнатпағанына көз жеткізіңіз. Қашықтықтан басқару пультің ұйқы режимінен шығару үшін түймені босатыңыз.
- Қатты флуоресценттік жарық, күн сәулесінің тікелей түсуі немесе жабдық инфрақызыл сигналдары проектордың қашықтықтағы қабылдағыштарына кедергі жасауы мүмкін. Жарықты бәсеңдетіңіз.

немесе проекторды күн сәулесінен немесе кедергі жасайтын құрылғыдан алшақтатыңыз.

- Проектордың **Installation** мәзіріндегі **Remote Receiver** параметрінде қашықтық қабылдағыштарының ең кемінде біреуі қолжетімді екеніне көз жеткізіңіз.
 - Егер **Remote Receiver** параметрі өшірілсе, параметрді әдепкі мәнге келтіру үшін қашықтықтан басқару пультііндегі [Menu] түймесін кемінде 15 секундқа ұстап тұрыңыз.
 - Қашықтықтан басқару пультінен бірнеше проекторды басқару үшін проекторыңызға идентификатор нөмірін тағайындаған болсаңыз, идентификатор параметрін тексеру немесе өзгерту қажеттілігі болуы мүмкін.
 - [ID] түймесін басып тұрып, қашықтан басқару пультііндегі 0 (нөл) түймесін басыңыз. Қашықтықтан басқару пультінен 0 түймесін таңдау арқылы проектор идентификаторы параметрлерінен тәуелсіз барлық проекторларды басқаруға болады.
 - Қашықтықтан басқару пультіні жоғалтып алсаңыз, Epson компаниясынан жаңасына тапсырыс бере аласыз.
- » **Қатысты сілтемелер**
- "Қашықтан басқару пультінің жұмысы" [р.48](#)
 - "Проекторды орнату параметрлері - Орнату мәзірі" [р.232](#)
 - "Қашықтан басқару пультіне батареяларды орнату" [р.46](#)
 - "Басқарғыңыз келген проекторды таңдау" [р.158](#)

компаниясына хабарласыңыз. Проекторды құлыптан босату үшін сұрау коды мен меншіктік растама жазыңыз.

- Epson Web Control құпиясөзін орнатып, пайдаланушы идентификаторын немесе құпиясөзді ұмытып қалсаңыз, келесіні енгізіп көріңіз:
 - Пайдаланушы идентификаторы: **EPSONWEB**
 - Әдепкі құпиясөз: **admin**
- Қашықтан басқару құпиясөзін (Epson Web Control басқаруындағы) орнатып, пайдаланушы идентификаторын немесе құпиясөзді ұмытып қалсаңыз, келесіні енгізіп көріңіз:
 - Пайдаланушы идентификаторы: **EPSONREMOTE**
 - Әдепкі құпиясөз: **guest**
- Қашықтықтан басқару пультіні жоғалтып алсаңыз, құпия сөзді енгізе алмайсыз. Epson компаниясына жаңа пультқа тапсырыс беріңіз.

"The Battery that Saves Your Clock Settings is Running Low" хабары көрсетілген кездегі шешім

Егер "The battery that saves your clock settings is running low." хабары көрсетілсе, Epson компаниясынан анықтама алыңыз.

Құпия сөз ақаулықтарының шешімі

Құпия сөзді енгізе алмасаңыз немесе есіңізге түспесе, төмендегі әрекеттерді орындап көріңіз:

- Құпия сөзді орнатып алмас бұрын, құпия сөз қорғанысы функциясын қосып қоюыңыз мүмкін. Қашықтықтан басқару пульті көмегімен **0000** енгізіп көріңіз.
- Егер құпия сөзді бірнеше рет қате енгізсеңіз, сұрау кодын көрсететін хабарламаны қараңыз, кодты жазып, көмек алу үшін Epson

Интерактивті мүмкіндіктерді пайдалану кезінде мәселелер туындаса, осы бөлімдердегі шешімдерді тексеріңіз (EB-735Fi/EB-725Wi).

» Қатысты сілтемелер

- ""Error Occurred in the Easy Interactive Function" хабары көрсетілгендегі шешімдер" [p.296](#)
- "Интерактивті қаламдар жұмыс істемеген жағдайдағы шешімдер" [p.296](#)
- "Компьютерді проекцияланған экраннан басқару мүмкін болмаған кездегі шешімдер" [p.297](#)
- "Интерактивті қалам орны дұрыс болмаған жағдайдағы шешімдер" [p.297](#)
- "Интерактивті қаламдар баяу немесе пайдалануға қиын болғандағы шешімдер" [p.297](#)
- "Интерактивті сенсорлық операция жұмыс істемейтін жағдайдағы шешімдер" [p.298](#)
- "Түсіру, басып шығару, сақтау немесе сканерлеу мәселелерінің шешімдері" [p.298](#)
- "Тақта параметрлерінде уақыт дұрыс болмаған жағдайдағы шешімдер" [p.299](#)
- "Ақ тақта режимі іске қосылмайтын жағдайлардағы шешімдер" [p.299](#)

"Error Occurred in the Easy Interactive Function" хабары көрсетілгендегі шешімдер

Егер "Error occurred in the Easy Interactive Function" хабары көрсетілсе, Epson компаниясынан анықтама алыңыз.

Интерактивті қаламдар жұмыс істемеген жағдайдағы шешімдер

Интерактивті қаламдар жұмыс істемесе, төмендегі әрекеттерді орындап көріңіз:

- Қалам ұшының жанындағы қара бөлімді жауып қоймағаныңызға көз жеткізіңіз.

- Қолыңыз сигналды бұғаттамауы үшін қаламды басқа бұрышта ұстап көріңіз.
- Қалған батарея қуатын тексеру үшін қалам жанындағы түймені басыңыз. Батарея индикаторы қосылмаса, батареяны ауыстырыңыз.
- Қалам ұшының қаламға мықтап жалғанғанына көз жеткізіңіз.
- Егер қалам ұшы тозып кетсе немесе зақымдалса, оны ауыстыру қажет болуы мүмкін.
- Қалам мен проектордағы интерактивті қалам қабылдағышының арасындағы сигналды ешнәрсе блоктамағанын тексеріңіз.
- Кабельдер сигналды блоктамауы үшін кабель қақпағы орнында екеніне көз жеткізіңіз.
- Бөлмедегі жарықты бәсеңдетіңіз және кез келген флуоресценттік жарықты өшіріңіз. Проекциялау беті мен қалам қабылдағышы тікелей күн сәулесінің немесе ашық жарықтың басқа көздерінің астында емес екендігіне көз жеткізіңіз.
- Проектордағы интерактивті қалам қабылдағышы таза және шаңсыз екендігіне көз жеткізіңіз.
- Инфрақызыл қашықтықтан басқару пульттерінен, тінтуірлерден немесе инфрақызыл микрофондардан кедергінің жоқ екендігіне көз жеткізіңіз.
- Проектор қалам қалпын дұрыс танытындай алғаш рет интерактивті қаламды қолданған кезде қаламды калибрлеу орындалғанын тексеріңіз. Толық мәліметтерді проектордың *Орнату нұсқаулығы*нан қараңыз.
- Бір бөлмеде бірнеше проекторды және интерактивті қаламды пайдаланған кезде, кедергі қалам әрекеттерінің тұрақсыздығына апарып соғуы мүмкін. Қосымша қашықтан басқару кабельдерінің жинағын пайдалану арқылы проекторларды жалғаңыз және **Sync of Projectors** параметрін **Wired** күйіне орнатыңыз.
 - ☛ **Pen/Touch > Installation of Projectors > Sync of Projectors**Қашықтан басқару кабельдерінің жинағы болмаса, проектордың **Pen/Touch** мәзірінде **Infrared Intensity** параметрін **Strong** күйіне орнатыңыз.
 - ☛ **Pen/Touch > Installation of Projectors > Infrared Intensity**

- Қаламның жұмсақ ұшын қаламның қатты ұшына ауыстырып көріңіз. Бұл қаламның жұмысын жақсартуы мүмкін, себебі проекторлардың көбісі ұшы жұмсақ қаламдарға қолдау көрсетпейді.

» Қатысты сілтемелер

- "Интерактивті қалам ұшын ауыстыру" [p.276](#)
- "Интерактивті қаламдарды қолдану" [p.101](#)
- "Қаламдарға батареяларды орнату" [p.47](#)
- "Құжаттардың ең соңғы нұсқасын алу" [p.12](#)
- "Проектордың қаламы мен сенсорын баптау параметрлері - Қалам/Сенсор мәзірі" [p.252](#)

Компьютерді проекцияланған экраннан басқару мүмкін болмаған кездегі шешімдер

Егер компьютерді проекцияланған экраннан басқару мүмкін болмаса, төмендегі шешімдерді қолданып көріңіз:

- Проектор қалам қалпын дұрыс танитындай алғаш рет интерактивті қаламды қолданған кезде қаламды калибрлеу орындалғанын тексеріңіз. Толық мәліметтерді проектордың *Орнату нұсқаулығынан* қараңыз.
- USB кабелінің берік жалғанғанына көз жеткізіңіз. USB кабелін ажыратып, қайта жалғаңыз.
- Құралдар тақтасында **PC Interactivity** іске қосылғанын тексеріңіз.
- Экранды қосарлау арқылы қосылу кезінде, компьютеріңізді баптау керек. Windows пернесін басып тұрып, пернетақтадағы **K** пернесін басыңыз және содан кейін **Allow mouse, keyboard, touch, and pen input from this device** (Осы құрылғыдан тінтуір, пернетақта, сенсорлы тақта және қалам арқылы енгізу мүмкіндігін беру) опциясын таңдаңыз.

» Қатысты сілтемелер

- "Интерактивті қалам ұшын ауыстыру" [p.276](#)
- "Аннотация режимінің құралдар тақтасы" [p.115](#)
- "Құжаттардың ең соңғы нұсқасын алу" [p.12](#)
- "USB бейне және аудио үшін компьютерге жалғау" [p.35](#)
- "Қабырға тақтасына орнатылған шағын компьютерге қосу" [p.36](#)

Интерактивті қалам орны дұрыс болмаған жағдайдағы шешімдер

Егер қалам орны тінтуір көрсеткісімен бірдей болмаса, төмендегі шешімдерді қолданып көріңіз:

- Проектор қалам қалпын дұрыс танитындай алғаш рет интерактивті қаламды қолданған кезде қаламды калибрлеу орындалғанын тексеріңіз. Жүгіргі орны мен қалам қалпы автоматты калибрлеуден кейін сәйкес келмесе, қолмен калибрлеуге болады. Толық мәліметтерді проектордың *Орнату нұсқаулығынан* қараңыз.
- Қаламның әрекет ету аймағын реттеп көріңіз.
 - **Pen/Touch > PC Interactivity > Manual Adj. Pen Area**
- Егер кескінді үлкейту үшін қашықтықтан басқару пультінде [E-Zoom] + түймесін пайдалансаңыз, қалам орны дәл болмауы мүмкін. Кескінді бастапқы өлшеміне қайтарған кезде, орын дұрыс болуы керек.

» Қатысты сілтемелер

- "Құжаттардың ең соңғы нұсқасын алу" [p.12](#)
- "Қалам жұмысы аймағын реттеу" [p.126](#)

Интерактивті қаламдар баяу немесе пайдалануға қиын болғандағы шешімдер

Егер қаламдарды пайдалану қиын болса немесе олар тым баяу жауап берсе, төмендегі шешімдерді қолданып көріңіз:

- Оңайырақ әрекет үшін, қаламды проекциялау бетіне перпендикуляр ұстаңыз.
- Үздік өнімділік үшін, компьютерді проекторға дисплей үшін VGA немесе HDMI кабелімен және интерактивті мүмкіндіктер үшін USB кабелімен жалғаңыз.
- Егер Windows жүйесінде USB Display пайдаланылса, компьютеріңіздегі **Epson USB Display Settings** бағдарламасында Windows Aero мүмкіндігін өшіру қажет болуы мүмкін.

» Қатысты сілтемелер

- "Проектор қосылымдары" [p.34](#)

Интерактивті сенсорлық операция жұмыс істемейтін жағдайдағы шешімдер

Егер саусағыңыз арқылы интерактивті сенсорлық әрекет жұмыс істемесе, төмендегі шешімдерді қолданып көріңіз:

- Саусақпен түрту құрылғысы дұрыс орнатылғанына және қуат кабелі дұрыс жалғанғанына көз жеткізіңіз. Толық мәліметтерді проектордың *Орнату нұсқаулығынан* қараңыз.
- **Turn off Touch** мүмкіндігі белсендірілсе, сенсорлық операциялар уақытша өшіріледі. Құралдар тақтасында **Turn on Touch** мүмкіндігін таңдаңыз.
- Саусақпен түрту құрылғысындағы индикатор қосулы болмаса, проектордың **Pen/Touch** мәзірінде **Power** параметрін **On** күйіне орнатыңыз.
☛ **Pen/Touch > Touch Unit > Power**
- Саусақпен түрту құрылғысының бұрышын реттеңіз. Толық мәліметтерді проектордың *Орнату нұсқаулығынан* қараңыз.
- Саусақпен түрту құрылғысының лазерлік диффузия порты мен проекциялау бетінің арасында кедергілердің (кабельдер не қалам тірегі сияқты) жоқ екендігіне көз жеткізіңіз. Егер жылжытылуы қиын кез келген кедергілер болса, инфрақызыл қабылдағыштарды проекциялау бетіне бекітіңіз. Толық мәліметтерді проектордың *Орнату нұсқаулығынан* қараңыз.
- Инфрақызыл қашықтықтан басқару пульттерінен, тінтуірлерден немесе инфрақызыл микрофондардан кедергінің жоқ екендігіне көз жеткізіңіз.
- Егер саусақ позициясы мен экрандағы курсор позициясы сәйкес келмесе, проектордың **Pen/Touch** мәзірінде **Touch Calibration** функциясын орындаңыз.
☛ **Pen/Touch > Touch Unit > Touch Calibration**

- Калибрлеуді орындағаннан кейін де, түрту операциялары дұрыс жұмыс істемесе, проектордың **Pen/Touch** мәзіріндегі **Calibration Range** параметрін тексеріңіз.

☛ **Pen/Touch > Touch Unit > Calibration Range**

- Егер түрту әрекеттері сүйреу әрекеттері ретінде қате танылса, **Wide** параметрін таңдаңыз.
- Егер тінтуір әрекеттері бірқалыпты орындалмаса, **Narrow** параметрін таңдаңыз.
- Проекциялау экранының алдында немесе айналасында 10 см аралықта кедергі келтіруі мүмкін адамдар немесе кедергілер бар болса, түрту әрекеттері дұрыс жұмыс істемеуі мүмкін.
- Киіміңіз немесе денеңіздің кез келген бөлігі экранға жақын болса, түрту әрекеттері дұрыс жұмыс істемеуі мүмкін. Экраннан кем дегенде 1 см ары тұрыңыз.

» Қатысты сілтемелер

- "Тақта режимінің құралдар тақтасы" [p.108](#)
- "Аннотация режимінің құралдар тақтасы" [p.115](#)
- "Саусағыңызбен интерактивті түрту әрекеттерін қолдану" [p.103](#)
- "Құжаттардың ең соңғы нұсқасын алу" [p.12](#)
- "Проектордың қаламы мен сенсорын баптау параметрлері - Қалам/Сенсор мәзірі" [p.252](#)

Түсіру, басып шығару, сақтау немесе сканерлеу мәселелерінің шешімдері

Егер сізде түсіру және қою, басып шығару, сақтау немесе сканерлеуге қатысты қиындықтар туындаса, келесі шешімдерді қолданып көріңіз:

- Ақ тақта экранында 20 бет бар болса, келесі операцияларды орындай алмайсыз:
 - Бетті суретке түсіру
 - Көшірмеленген нысанды немесе кескінді қою
 - Жаңа бетті ашу
 - Кескінді сканерлеу

- Түсірілген кескінді қоюда қиындық туындаса, кескіннің қорғалмағандығына көз жеткізіңіз.
 - Егер қойылған кескіннің айналасында қара жақтау пайда болса, оған кескіннің жылжуы немесе өлшемінің өзгеруі себеп болуы мүмкін.
 - Басып шығару немесе сканерлеу кезінде қиындықтар туындаса, принтерде сияның таусылмағандығына, қағаздың кептеліп қалмағанына және басқа да қате жағдайының туындамағанына көз жеткізіңіз.
 - USB арқылы басып шығару немесе сканерлеу үшін USB кабелінің проектордағы USB-A порты мен принтердің USB B түрінегі порты арасында жалғанғандығына көз жеткізіңіз.
 - USB арқылы басып шығару немесе сканерлеу үшін, басқа USB кабелін жалғап көріңіз және кабельдердің ұзындығы 4,9 м-ден аспайтындығына көз жеткізіңіз.
 - Бір уақытта тек бір ғана принтерді немесе көпфункционалы құрылғыны жалғаңыз және проектордың құрылғыға қолдау көрсететіндігіне көз жеткізіңіз.
 - Проектордың **Interactive** мәзіріндегі параметрлерді тексеріңіз.
- » **Қатысты сілтемелер**
- "Проектордың интерактивті параметрлері - Интерактивті мәзірі" [p.254](#)
 - "Принтерді қосу" [p.41](#)

Тақта параметрлерінде уақыт дұрыс болмаған жағдайдағы шешімдер

Тақта режимінің ішкі диск параметрлерінде уақыт дұрыс болмаса, проектордың **Management** мәзіріндегі **Date & Time** параметрлерін жаңартуыңыз қажет болады.

- » **Қатысты сілтемелер**
- "Проектор әкімшілік параметрлері - Басқару мәзірі" [p.239](#)

Ақ тақта режимі іске қосылмайтын жағдайлардағы шешімдер

Ақ тақта режимі іске қосылмаса, келесі шешімдерді пайдаланып көріңіз:

- Проектордың **Interactive** мәзірінде **Drawing Function** параметрін іске қосыңыз.
- Easy Interactive Tools бағдарламалық жасақтамасын пайдалану кезінде, ақ тақта режимі іске қосылмайды.

» **Қатысты сілтемелер**

- "Басты экран" [p.51](#)

Ойнату тізімі дұрыс ойнатылмаса, төмендегі әрекеттерді орындап көріңіз (EB-755F/EB-750F):

- **Content Playback** параметрінің **On** күйіне орнатылғанына көз жеткізіңіз.

☛ **Operation > Content Playback**

- USB флэш-жадында ойнату тізімінің барын тексеріңіз.
- USB флэш-жадының проекторға тікелей қосылғанына көз жеткізіңіз. USB портын кеңейту үшін бірнеше картаны оқу құралын пайдаланбаңыз.
- USB флэш-жады бөлімдерге бөлінген болса, ойнату тізімдері ойнатылмауы мүмкін. Ойнату тізімдерін USB флэш-жадына сақтау алдында, барлық бөлімдерді жойыңыз.
- Бір ойнату тізімін ажыратымдылығы әртүрлі проекторлар арасында ортақ пайдаланбаңыз. **Overlay Effect** параметрі арқылы қосылған түс және пішін әсерлері дұрыс берілмеуі мүмкін.

☛ **Operation > Content Playback > Overlay Effect**

» Қатысты сілтемелер

- "Проектор мүмкіндігінің параметрлері - Операция мәзірі" [p.236](#)
- "Құжаттардың ең соңғы нұсқасын алу" [p.12](#)

Желідегі проекторды пайдалану кезінде мәселелер туындаса осы бөлімдердегі шешімдерді тексеріңіз.

» Қатысты сілтемелер

- "Сымсыз аутентификация сәтсіз болғандағы шешімдер" [p.301](#)
- "Веб арқылы проекторды ашу мүмкін болмаған жағдайдағы шешімдер" [p.301](#)
- "Желілік дабылдың электрондық хабарламалары қабылданбаған кездегі шешімдер" [p.301](#)
- "Желілік проекция кезінде кескіннің кедергілері болған кездегі шешімдер" [p.302](#)
- "Экранның айналық көрінісі арқылы қосу мүмкін емес болған кездегі шешімдер" [p.302](#)
- "Екі экранды қосарлау көзін пайдалану мүмкін болмаған жағдайдағы шешімдер" [p.303](#)
- "Screen Mirroring қосылымы барысында кескін немесе дыбыс кедергілері болған кездегі шешімдер" [p.303](#)
- "Ортақ кескіндерді қабылдау мүмкін болмайтын жағдайлар" [p.303](#)

Сымсыз аутентификация сәтсіз болғандағы шешімдер

Егер аутентификация кезінде мәселе туындаса, төмендегі шешімдерді қолданып көріңіз:

- Сымсыз қосылым параметрлері дұрыс болса, проектордың **Management** мәзіріндегі **Date & Time** параметрлерін жаңартуыңыз қажет болады.
- Проектордың **Network** мәзіріндегі **Security** параметрлерін көріңіз.
☛ **Network > Network Settings > Wireless LAN > Security**
- Кіру нүктесінің қауіпсіздігі WPA3-EAP болса, кіріс нүктесі параметрін WPA2/WPA3-EAP мәніне өзгертіңіз.

» Қатысты сілтемелер

- "Проектор әкімшілік параметрлері - Басқару мәзірі" [p.239](#)
- "Желілік мәзір - Сымсыз жергілікті желі мәзірі" [p.244](#)

Веб арқылы проекторды ашу мүмкін болмаған жағдайдағы шешімдер

Егер проекторды Веб-браузер арқылы ашу мүмкін болмаса, дұрыс идентификатор мен құпия сөз қолданып жатқаныңызға көз жеткізіңіз.

- Пайдаланушы идентификаторы үшін, **EPSONWEB** сөзін енгізіңіз. (Пайдаланушы идентификаторын өзгерту мүмкін емес.)
- Құпия сөз үшін проектордың **Network** мәзірінде орнатылған құпия сөзді енгізіңіз. Әдепкі құпия сөз - **admin**.
- Инфрақұрылым режимі үшін проектор қосылып тұрған желіні аша алатындығыңызға көз жеткізіңіз.
- Егер веб-шолғыш прокси сервері арқылы қосылатындай етіп орнатылған болса, **Epson Web Control** экраны көрсетілмейді. Проксис серверін пайдаланбай байланыс параметрлерін орнатыңыз.
- Проектордың **Operation** мәзірінде **Standby Mode** параметрін **Communication On** күйіне орнатсаңыз, желілік құрылғының қосылып тұрғанына көз жеткізіңіз. Желі құрылғысын қосқаннан кейін проекторды қосыңыз.



Пайдаланушы идентификаторы мен құпия сөз әріп түріне тәуелді.

» Қатысты сілтемелер

- "Желілік мәзір - Желі параметрлері мәзірі" [p.243](#)
- "Проектор мүмкіндігінің параметрлері - Операция мәзірі" [p.236](#)

Желілік дабылдың электрондық хабарламалары қабылданбаған кездегі шешімдер

Желідегі проектор ақаулықтары туралы электрондық хабарлама алмасаңыз, төмендегі әрекеттерді орындап көріңіз:

- Проектордың қосылып тұрғандығына және желіге дұрыс қосылып тұрғанына көз жеткізіңіз. (Егер қате нәтижесінде проектор өшсе, электрондық пошта хабары жеткізілмеуі мүмкін.)
- Проектор желісінің **Mail Notification** мәзірінде немесе желілік бағдарламалық жасақтамада проектордың электрондық хабарлама дабылының параметрлері дұрыс орнатылғанына көз жеткізіңіз.
- Желілік бағдарламалық жасақтама проекторды күту режимінде бақылай алатындай проектордың **Operation** мәзіріндегі **Communication On** параметріне **Standby Mode** параметрін орнатыңыз. Сонымен қатар **Port** параметрін желі ортасына сәйкес өзгертіңіз.

» Қатысты сілтемелер

- "Желілік мәзір - Пошта хабарландыру мәзірі" [p.247](#)
- "Проектор мүмкіндігінің параметрлері - Операция мәзірі" [p.236](#)

Желілік проекция кезінде кескіннің кедергілері болған кездегі шешімдер

Егер желілік проекция кезінде проекцияланған кескіннің кедергісі болса, келесі әрекеттерді орындап көріңіз:

- Қатынасу нүктесі, компьютер, мобильді құрылғы және проектор арасындағы кедергіні тексеріңіз және байланысты жақсарту үшін олардың орындарын өзгертіңіз.
- Қатынасу нүктесі, компьютер, мобильді құрылғы және проектор бір-бірінен алыс орналаспағандығына көз жеткізіңіз. Оларды бір-біріне жақын етіп жылжытып, қайта қосып көріңіз.
- Bluetooth құрылғысы немесе микротолқынды пеш сияқты құрылғы арқылы кедергіні тексеріңіз. Кедергі келтіретін құрылғыны алысқа жылжытыңыз немесе сымсыз өткізу мүмкіндігін кеңейтіңіз.
- Егер байланыс жылдамдығы төмендесе, қосылған құрылғылар санын азайтыңыз.

Экранның айналық көрінісі арқылы қосу мүмкін емес болған кездегі шешімдер

Егер Screen Mirroring арқылы проекторға қосу мүмкін болмаса, келесі әрекеттерді орындаңыз:

- Проектор параметрлерін тексеріңіз.
 - **Simple AP** параметрін **On** күйіне орнатыңыз.
 - ☛ **Network > Network Settings > Simple AP**
 - **Screen Mirroring** параметрін **On** күйіне орнатыңыз.
 - ☛ **Network > Network Settings > Network Projection > Screen Mirroring**
 - **Screen Mirroring** параметрін **Off** күйіне орнатыңыз және **On** күйін қайта таңдаңыз.
 - ☛ **Network > Network Settings > Network Projection > Screen Mirroring**
- Мобильді құрылғы параметрлерін тексеріңіз.
 - Мобильді құрылғыдағы параметрлердің дұрыс екендігіне көз жеткізіңіз.
 - Ажыратылғаннан кейін дереу қайта қосылу кезінде, байланыс орнатылғанға дейін біршама уақыт алуы мүмкін. Біраз уақыттан кейін қайта қосыңыз.
 - Мобильді құрылғыны қайта іске қосыңыз.
 - Экранның айналық көрінісі арқылы қосылған кезде, проектор байланысы туралы ақпарат мобильді құрылғыға жазылуы мүмкін. Дегенмен, жазылған ақпарат арқылы проекторға қайта қосылу мүмкін болмайды. Қолжетімді құрылғылар тізімінен проекторды таңдаңыз.

» Қатысты сілтемелер

- "Желілік мәзір - Желі параметрлері мәзірі" [p.243](#)
- "Желілік мәзір - Желілік проекциялау мәзірі" [p.249](#)

Екі экранды қосарлау көзін пайдалану мүмкін болмаған жағдайдағы шешімдер

Бір уақытта екі экранды қосарлау көзін пайдалану мүмкін болмаса, келесі шешімдерді қолданып көріңіз:

- **Interrupt Connection** параметрін **Off** күйіне орнатыңыз.
- ☛ **Network > Network Settings > Network Projection > Screen Mirroring**

» Қатысты сілтемелер

- "Желілік мәзір - Желілік проекциялау мәзірі" [p.249](#)

Screen Mirroring қосылымы барысында кескін немесе дыбыс кедергілері болған кездегі шешімдер

Егер Screen Mirroring арқылы қосу кезінде көрсетілген кескінде не дыбыста кедергі болса, келесі әрекеттерді орындап көріңіз:

- Мобильді құрылғының Wi-Fi антеннасын жабуға болмайды.
- Screen Mirroring байланысын және интернет байланысын бір уақытта пайдалансаңыз, кескін тоқтауы мүмкін немесе шуылы болуы мүмкін. Сымсыз өткізу мүмкіндігін кеңейту үшін және мобильді құрылғының байланыс жылдамдығын жақсарту үшін, интернет байланысын ажыратыңыз.
- Көрсету мазмұндарының Screen Mirroring талаптарына сай екендігіне көз жеткізіңіз.
- Мобильді құрылғының параметрлеріне байланысты, құрылғы қуатты үнемдеу режиміне қосылғанда, байланыс жоғалуы мүмкін. Мобильді құрылғыдағы электр қуатын үнемдеу параметрлерін тексеріңіз.
- Мобильді құрылғыдағы сымсыз жетекті немесе бағдарламаны ең соңғы нұсқасына жаңартыңыз.

Ортақ кескіндерді қабылдау мүмкін болмайтын жағдайлар

Ортақ кескіндерді басқа проекторлардан қабылдау мүмкін болмаса, келесі шешімдерді орындаңыз:

- Проекторды кескіндерді ортақ пайдаланатын проектормен бір желіге қосыңыз.
- **Screen Sharing** параметрі **On** күйіне орнатылғанын тексеріңіз.
 - ☛ **Network > Network Settings > Network Projection > Screen Sharing**
- Проектор Epson iProjection бағдарламалық жасақтамасы арқылы басқа құрылғы жалғанбағанын тексеріңіз.
- Экранды бөлісетін проекторлар арасында микробағдарлама нұсқасы бірдей болмаса, экраныңызды бөлісу үшін проекторыңыздың микробағдарламасын жаңарту қажет болуы мүмкін.

» Қатысты сілтемелер

- "Желілік мәзір - Желілік проекциялау мәзірі" [p.249](#)

HDMI Link мүмкіндіктері арқылы жалғанған құрылғыны басқару мүмкін болмаса, келесі әрекеттерді орындап көріңіз:

- Кабельдің HDMI СЕС стандартына сәйкес екеніне көз жеткізіңіз.
- Жалғанған құрылғының HDMI СЕС стандартына сәйкес екеніне көз жеткізіңіз. Қосымша ақпарат алу үшін құрылғымен бірге қамтамасыз етілген құжаттаманы қараңыз.
- HDMI Link үшін қажетті барлық кабельдердің дұрыс қосылғанын тексеріңіз.
- Жалғанған құрылғылардың қосулы және күту режимінде екеніне көз жеткізіңіз. Қосымша ақпарат алу үшін құрылғымен бірге қамтамасыз етілген құжаттаманы қараңыз.
- Динамик қосқан болсаңыз, РСМ шығысына орнатыңыз.
- Жаңа құрылғы қоссаңыз немесе қосылымды өзгертсеңіз, СЕС функциясын жалғанған құрылғы үшін қайтадан орнатып, құрылғыны қайта қосыңыз.
- 4 немесе одан көп мультимедиа ойнатқыштарын жалғауға болмайды. Бір уақытта HDMI СЕС стандартына сай 3-ке дейін мультимедиа ойнатқыштарын жалғауға болады.

» Қатысты сілтемелер

- "Бірнеше проектор басқару параметрлері - Көп проекция мәзірі" [p.259](#)

Қосымша

Өніміңіз туралы техникалық сипаттамалар мен маңызды ескертпелерді мына бөлемдерден тексеріңіз.

» Қатысты сілтемелер

- "Қосымша аксессуарлар және ауыстыру бөлшектері" [p.306](#)
- "Экран Өлшемі және проекциялау қашықтығы" [p.308](#)
- "Қолдау көрсетілетін монитор дисплейінің шешімдері" [p.311](#)
- "Проектор сипаттамалары" [p.316](#)
- "Сыртқы Өлшемдер" [p.319](#)
- "USB Display жүйесінің талаптары" [p.321](#)
- "Easy Interactive драйвер жүйесінің талаптары" [p.322](#)
- "Epson Projector Content Manager үшін қолдау көрсетілген мүмкіндіктер" [p.323](#)
- "Қауіпсіздік таңбалары мен нұсқаулар тізімі" [p.324](#)
- "Лазер қауіпсіздігі туралы ақпарат" [p.326](#)
- "Глоссарий" [p.328](#)
- "Ескертпелер" [p.330](#)

Төмендегі қосымша аксессуарлар мен ауыстыру бөлшектері бар. Бұл өнімдерді қажет кезде сатып алыңыз.

Төмендегі қосымша аксессуарлардың және ауыстыру бөлшектерінің тізімі мына мерзімнен бастап жарамды: мамыр, 2020 жыл.

Қосалқы құралдардың мәліметтері ескертусіз өзгертілуі мүмкін және қол жетімділік сатып алған елге байланысты әр түрлі болуы мүмкін.

» Қатысты сілтемелер

- "Кабельдер" [р.306](#)
- "Қондырғылар" [р.306](#)
- "Интерактивті мүмкіндікке арналған" [р.306](#)
- "Сыртқы құрылғылар" [р.307](#)
- "Ауыстыру бөлшектері" [р.307](#)
- "Сымсыз байланыс үшін" [р.307](#)
- "Басқа проекторлардағы үйлесімді керек-жарақтар" [р.307](#)

Кабельдер

ELPKC02 компьютер кабелі (1,8 м - шағын D-sub 15 істік/шағын D-Sub 15 істік)

ELPKC09 компьютер кабелі (3 м - шағын D-sub 15 істік/шағын D-Sub 15 істік)

ELPKC10 компьютер кабелі (20 м - шағын D-sub 15 істік/шағын D-Sub 15 істік)

Computer портына қосу кезінде пайдаланыңыз.

Қашықтан басқару кабельдерінің жинағын ELPKC28 (EB-735Fi/EB-725Wi)

Интерактивті мүмкіндікке қолдау көрсететін бірнеше проекторларды қосқанда пайдаланыңыз.

USB ұзарту кабелі ELPKC31

Кабель тым қысқа болса, USB кабеліне қосылған кезде пайдаланыңыз.

Қондырғылар

Орнату тақтасы ELPMB62

Проекторды қабырғаға орнатқанда пайдаланыңыз.

Төбе қондырғысы ELPMB23

Проекторды төбеге орнатқанда пайдаланыңыз.

Төбе түтігі (450 мм) ELPFP13

Төбе түтігі (700 мм) ELPFP14

Проекторды биік төбеге орнатқанда пайдаланыңыз.

Интерактивті үстел бекіткіші ELPMB29

Проекторды үстелге орнатқанда пайдаланыңыз.

ELPMB63 саусақ ізін оқу құрылғысының қабырға кронштейні (EB-735Fi/EB-725Wi)

Саусақ ізін оқу құрылғысын қабырғаға орнату кезінде пайдаланыңыз.



Проекторды төбеге ілу үшін арнайы білім қажет. Epson компаниясына хабарласыңыз.

Интерактивті мүмкіндікке арналған

Интерактивті мүмкіндіктер тек EB-735Fi/EB-725Wi үшін қолжетімді.

ELPPN05A интерактивті қаламы

ELPPN05B интерактивті қаламы

Проекциялау бетінде компьютер экранын басқарғанда пайдаланыңыз.

ELPPS03 ауыстырылатын қатты қалам ұштары

ELPPS04 ауыстырылатын жұмсақ қалам ұштары

Интерактивті қаламға арналған ауыстырылатын қалам ұштары.

Сыртқы құрылғылар

Құжат камерасы ELPDC21

Құжат камерасы ELPDC13

Құжат камерасы ELPDC07

Кітаптар, ОНР құжаттары немесе слайдтар сияқты кескіндерді көрсету кезінде пайдаланыңыз.

Сыртқы динамик ELPSP02

Өздігінен зарядталатын сыртқы динамик.

Қосылым және басқару блогы ELPCB03

Проектор қабырғаға орнатылғанда немесе төбеге ілінгенде, проектормен қол астында жұмыс істеу үшін қашықтан басқару пультін орнатыңыз.

Саусақ ізін оқу құрылғысы ELPFT01

Бұны интерактивті сенсорлы операциялар үшін саусақтарыңызды пайдалану үшін орнатыңыз.

Ауыстыру бөлшектері

Ауа сүзгісі ELPAF60

Пайдаланылған ауа сүзгілерін ауыстыру үшін пайдаланыңыз.

Сымсыз байланыс үшін

Сымсыз жергілікті желі модулі ELPAP11

Мұны компьютерден кескіндерді сымсыз байланыс арқылы проекциялау үшін пайдаланыңыз.

Басқа проекторлардағы үйлесімді керек-жарақтар

Келесі қосымша керек-жарақтар үйлесімді.

Қондырғылар

Орнау тақтасы ELPMB53

Орнау тақтасы ELPMB46

Орнау тақтасы ELPMB43

Орнау тақтасы ELPMB28

Проекторды қабырғаға орнатқанда пайдаланыңыз.

Интерактивті мүмкіндікке арналған (EB-735Fi/EB-725Wi)

Интерактивті қалам ELPPN04A/B

Интерактивті қалам ELPPN03A/B

Проекциялау бетінде компьютер экранын басқарғанда пайдаланыңыз.

Сыртқы құрылғылар

Құжат камерасы ELPDC20

Құжат камерасы ELPDC12

Құжат камерасы ELPDC11

Құжат камерасы ELPDC06

Кітаптар, ОНР құжаттары немесе слайдтар сияқты кескіндерді проекциялағанда пайдаланыңыз.

Қосылым және басқару блогы ELPCB02

Қосылым және басқару блогы ELPCB01

Проектор қабырғаға орнатылғанда немесе төбеге ілінгенде, проектормен қол астында жұмыс істеу үшін қашықтан басқару пультін орнатыңыз.

Проекцияланған кескін өлшемінің негізінде проектордың экраннан қаншалықты алшақ орналасқанын анықтау үшін кестені қараңыз.

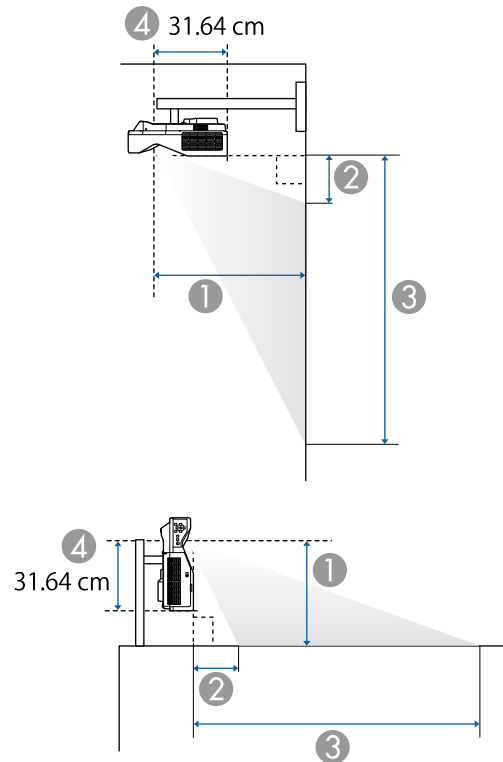

- ① Проекциялау қашықтығы (см)
- ② Проектордан экранның жоғарғы жағына дейінгі қашықтық (қабырғаға немесе төбеге орнатқанда немесе тік орнатқанда) (см)
- ③ Проектордан экранның төменгі жағына дейінгі қашықтық (қабырғаға немесе төбеге орнатқанда немесе тік орнатқанда) (см)
- ④ Объективтің ортасынан проектордың артына дейінгі қашықтық (см)

EB-755F/EB-750F/EB-735Fi/EB-735F

16:9 экран өлшемі		①	②	③
		Минимум (Wide)	Минимум (Wide)	Минимум (Wide)
65"	143.9 × 80.9	37.2	13.9	94.8
70"	155.0 × 87.2	40.2	15.4	102.6
75"	166.0 × 93.4	43.3	17.0	110.4
80"	177.1 × 99.6	46.3	18.5	118.2
85"	188.2 × 105.8	49.3	20.1	126.0
90"	199.2 × 112.1	52.3	21.7	133.7
100"	221.4 × 124.5	58.3	24.8	149.3
110" *	243.5 × 137.0	64.3	27.9	164.9
120" *	265.7 × 149.4	70.3	31.0	180.4

4:3 экран өлшемі		①	②	③
		Минимум (Wide)	Минимум (Wide)	Минимум (Wide)
54"	109.7 × 82.3	37.9	14.2	96.5
55"	111.8 × 83.8	38.6	14.6	98.4
60"	121.9 × 91.4	42.3	16.5	107.9
65"	132.1 × 99.1	46.0	18.4	117.5
70"	142.2 × 106.7	49.7	20.3	127.0
75"	152.4 × 114.3	53.3	22.2	136.5
80"	162.6 × 121.9	57.0	24.1	146.0
85"	172.7 × 129.5	60.7	26.0	155.6
90"	182.9 × 137.2	64.4	27.9	165.1
98"	199.1 × 149.4	70.3	31.0	180.3

16:10 экран Өлшемі		①	②	③
		Минимум (Wide)	Минимум (Wide)	Минимум (Wide)
65"	140.0 × 87.5	40.4	15.5	103.0
70"	150.8 × 94.2	43.7	17.2	111.4
75"	161.5 × 101.0	46.9	18.9	119.8
80"	172.3 × 107.7	50.2	20.6	128.3
85"	183.1 × 114.4	53.4	22.2	136.7
90"	193.9 × 121.2	56.7	23.9	145.1
100"	215.4 × 134.6	63.1	27.3	161.9
110" *	236.9 × 148.1	69.6	30.6	178.7

16:6 экран Өлшемі		①	②	③
		Минимум (Wide)	Минимум (Wide)	Минимум (Wide)
60"	142.7 × 53.5	36.9	27.1	80.6
65"	154.6 × 58.0	40.1	29.9	87.9
70"	166.5 × 62.4	43.4	32.7	95.1
75"	178.4 × 66.9	46.6	35.4	102.3
80"	190.3 × 71.3	49.8	38.2	109.6
85"	202.2 × 75.8	53.1	41.0	116.8
90"	214.0 × 80.3	56.3	43.8	124.1
100"	237.8 × 89.2	62.7	49.4	138.6
110"	261.6 × 98.1	69.2	54.9	153.0

* Тек EB-755F/EB-750F/EB-735F үшін қолжетімді.

EB-725Wi/EB-725W

16:10 экран Өлшемі		①	②	③
		Минимум (Wide)	Минимум (Wide)	Минимум (Wide)
65"	140.0 × 87.5	38.5	11.9	99.4
70"	150.8 × 94.2	41.6	13.3	107.6
75"	161.5 × 101.0	44.7	14.7	115.7
80"	172.3 × 107.7	47.7	16.1	123.8
85"	183.1 × 114.4	50.8	17.5	132.0
90"	193.9 × 121.2	53.9	18.9	140.1
100"	215.4 × 134.6	60.1	21.7	156.4
110" *	236.9 × 148.1	66.3	24.5	172.6
120" *	258.5 × 161.5	72.5	27.3	188.9

4:3 экран Өлшемі		①	②	③
		Минимум (Wide)	Минимум (Wide)	Минимум (Wide)
58"	117.9 × 88.4	38.9	12.1	100.5
60"	121.9 × 91.4	40.3	12.7	104.2
65"	132.1 × 99.1	43.8	14.3	113.4
70"	142.2 × 106.7	47.3	15.9	122.6
75"	152.4 × 114.3	50.8	17.5	131.8
80"	162.6 × 121.9	54.3	19.1	141.0
85"	172.7 × 129.5	57.8	20.7	150.2
90"	182.9 × 137.2	61.3	22.3	159.4
100"	203.2 × 152.4	68.3	25.4	177.8
106" *	215.4 × 161.5	72.5	27.3	188.9

16:9 экран Өлшемі		①	②	③
		Минимум (Wide)	Минимум (Wide)	Минимум (Wide)
64"	141.7 × 79.7	39.0	16.6	96.3
65"	143.9 × 80.9	39.6	16.9	97.9
70"	155.0 × 87.2	42.8	18.7	105.9
75"	166.0 × 93.4	45.9	20.5	113.9
80"	177.1 × 99.6	49.1	22.3	121.9
85"	188.2 × 105.8	52.3	24.1	129.9
90"	199.2 × 112.1	55.5	25.9	137.9
100"	221.4 × 124.5	61.8	29.4	154.0
110"	243.5 × 137.0	68.2	33.0	170.0
116" *	256.8 × 144.5	72.0	35.2	179.6

16:10 экран Өлшемі		①	②	③
		Минимум (Wide)	Минимум (Wide)	Минимум (Wide)
62"	133.5 × 83.5	42.2	19.1	102.6
65"	140.0 × 87.5	44.3	20.4	107.9
70"	150.8 × 94.2	47.8	22.4	116.7
75"	161.5 × 101.0	51.3	24.5	125.4
80"	172.3 × 107.7	54.8	26.5	134.2
85"	183.1 × 114.4	58.3	28.6	143.0
90"	193.9 × 121.2	61.8	30.6	151.8
100"	215.4 × 134.6	68.8	34.7	169.4
103"	221.9 × 138.7	70.9	36.0	174.6

* Тек EB-725W үшін қолжетімді.

EB-720

4:3 экран Өлшемі		①	②	③
		Минимум (Wide)	Минимум (Wide)	Минимум (Wide)
65"	132.1 × 99.1	41.7	10.6	109.7
70"	142.2 × 106.7	45.0	11.9	118.6
75"	152.4 × 114.3	48.3	13.2	127.5
80"	162.6 × 121.9	51.6	14.5	136.4
85"	172.7 × 129.5	54.9	15.8	145.3
90"	182.9 × 137.2	58.2	17.1	154.3
100"	203.2 × 152.4	64.9	19.7	172.1
110"	223.5 × 167.6	71.5	22.3	190.0

16:9 экран Өлшемі		①	②	③
		Минимум (Wide)	Минимум (Wide)	Минимум (Wide)
60"	132.8 × 74.7	41.9	23.2	97.9
65"	143.9 × 80.9	45.5	25.6	106.5
70"	155.0 × 87.2	49.1	28.1	115.2
75"	166.0 × 93.4	52.8	30.5	123.9
80"	177.1 × 99.6	56.4	33.0	132.6
85"	188.2 × 105.8	60.0	35.4	141.3
90"	199.2 × 112.1	63.6	37.9	150.0
100"	221.4 × 124.5	70.8	42.8	167.3
101"	223.6 × 125.8	71.5	43.3	169.1

Кестеде үйлесімді жаңарту жылдамдығы мен әрбір үйлесімді бейне көрсету форматы үшін шешім көрсетіледі.

PC

Үйлесімді режим

Mode	Computer		HDMI			
	YCbCr	RGBH V	YCbCr			RGB
			4:2:0	4:2:2	4:4:4	
			8	8	8	
VGA60		✓				✓
VGA72		✓				
VGA75		✓				
VGA85		✓				
SVGA60		✓				✓
SVGA72		✓				
SVGA75		✓				
SVGA85		✓				
XGA60		✓				✓
XGA70		✓				
XGA75		✓				
XGA85		✓				
WXGA60-1		✓				
WXGA60		✓				✓
WXGA75		✓				
WXGA85		✓				
WXGA60-3		✓				✓
WXGA+60		✓				✓
WXGA+75		✓				
WXGA+85		✓				

Mode	Computer		HDMI			
	YCbCr	RGBH V	YCbCr			RGB
			4:2:0	4:2:2	4:4:4	
			8	8	8	
WXGA++		✓				✓
SXGA1_70		✓				
SXGA1_75		✓				
SXGA1_85		✓				
SXGA2_60		✓				✓
SXGA2_75		✓				
SXGA2_85		✓				
SXGA3_60		✓				✓
SXGA3_75		✓				
SXGA3_85		✓				
SXGA+60		✓				✓
SXGA+75		✓				
WSXGA+60		✓*				✓
UXGA60		✓				✓
1920×1080_50		✓				✓
1920×1080_60		✓				✓
WUXGA60 (Reduced Blanking)		✓				✓
QXGA						✓
WQHD						✓
WQXGA (Reduced Blanking)						✓

* **Wide** параметрі проектордың **Image** мәзірінде **Resolution** параметрі ретінде таңдалған кезде үйлесімді.

Режим туралы ақпарат

Mode	Ажыратымдылық (нүкте)		К синхр (КГц)	Жаңарту жиілігі (Гц)	Dotclk (МГц)	Сканерлеу түрі
VGA60	640	480	31.47	60	25.175	Progressive
VGA72	640	480	37.86	72	31.500	Progressive
VGA75	640	480	37.50	75	31.500	Progressive
VGA85	640	480	43.27	85	36.000	Progressive
SVGA60	800	600	37.88	60	40.000	Progressive
SVGA72	800	600	48.08	72	50.000	Progressive
SVGA75	800	600	46.88	75	49.500	Progressive
SVGA85	800	600	53.67	85	56.250	Progressive
XGA60	1024	768	48.36	60	65.000	Progressive
XGA70	1024	768	56.48	70	75.000	Progressive
XGA75	1024	768	60.02	75	78.750	Progressive
XGA85	1024	768	68.68	85	94.500	Progressive
WXGA60-1	1280	768	47.78	60	79.500	Progressive
WXGA60	1280	800	49.70	60	83.500	Progressive
WXGA75	1280	800	62.80	75	106.500	Progressive
WXGA85	1280	800	71.55	85	122.500	Progressive
WXGA60-3	1366	768	47.71	60	85.500	Progressive
WXGA+60	1440	900	55.94	60	106.500	Progressive
WXGA+75	1440	900	70.64	75	136.750	Progressive
WXGA+85	1440	900	80.43	85	157.000	Progressive
WXGA++	1600	900	60.00	60	108.000	Progressive
SXGA1_70	1152	864	63.85	70	94.500	Progressive
SXGA1_75	1152	864	67.50	75	108.000	Progressive
SXGA1_85	1152	864	77.09	85	121.500	Progressive
SXGA2_60	1280	960	60.00	60	108.000	Progressive
SXGA2_75	1280	960	75.00	75	126.000	Progressive

Mode	Ажыратымдылық (нүкте)		К синхр (КГц)	Жаңарту жиілігі (Гц)	Dotclk (МГц)	Сканерлеу түрі
SXGA2_85	1280	960	85.94	85	148.500	Progressive
SXGA3_60	1280	1024	63.98	60	108.000	Progressive
SXGA3_75	1280	1024	79.98	75	135.000	Progressive
SXGA3_85	1280	1024	91.15	85	157.500	Progressive
SXGA+60	1400	1050	65.32	60	121.750	Progressive
SXGA+75	1400	1050	82.28	75	156.000	Progressive
WSXGA+60	1680	1050	65.29	60	146.250	Progressive
UXGA60	1600	1200	75.00	60	162.000	Progressive
1920×1080_50	1920	1080	56.25	50	148.500	Progressive
1920×1080_60	1920	1080	67.50	60	148.500	Progressive
WUXGA60 (Reduced Blanking)	1920	1200	74.04	60	154.000	Progressive
QXGA	2048	1536	95.45	60	267.250	Progressive
WQHD	2560	1440	88.79	60	241.500	Progressive
WQXGA (Reduced Blanking)	2560	1600	98.71	60	268.500	Progressive

Video

Үйлесімді режим

Mode	Ажыратымдылық (нүкте)		К синхр (КГц)	Жаңарту жиілігі (Гц)	Dotclk (МГц)	Сканерлеу түрі
NTSC	720	480	15.73	60	13.500	Interlace
NTSC4.43	720	480	15.73	60	13.500	Interlace
PAL	720	576	15.63	50	13.500	Interlace
M-PAL	720	576	15.73	60	13.500	Interlace

Mode	Ажыратымдылық (нүкте)		К синхр (КГц)	Жаңарту жиілігі (Гц)	Dotclk (МГц)	Сканерлеу түрі
N-PAL	720	576	15.63	50	13.500	Interlace
PAL60	720	576	15.73	60	13.500	Interlace
SECAM	720	576	15.63	50	13.500	Interlace

SD

Үйлесімді режим

Mode	Computer		HDMI			
	YCbCr	RGBHV	YCbCr			RGB
			4:2:0	4:2:2	4:4:4	
			8	8	8	
SDTV (480i)				✓	✓	✓
SDTV (576i)				✓	✓	✓
SDTV (480p)		✓		✓	✓	✓
SDTV (576p)		✓		✓	✓	✓

Режим туралы ақпарат

Mode	Ажыратымдылық (нүкте)		К синхр (КГц)	Жаңарту жиілігі (Гц)	Dotclk (МГц)	Сканерлеу түрі
SDTV (480i)	720	480	15.73	59.94	13.500	Interlace
SDTV (576i)	720	576	15.63	50	13.500	Interlace
SDTV (480p)	720	480	31.47	59.94	27.000	Progressive
SDTV (576p)	720	576	31.25	50	27.000	Progressive

HD

Үйлесімді режим

Mode	Computer		HDMI			
	YCbCr	RGBHV	YCbCr			RGB
			4:2:0	4:2:2	4:4:4	
			8	8	8	8
HDTV (720p)_50		✓		✓	✓	✓
HDTV (720p)_59.94		✓		✓	✓	✓
HDTV (720p)_60		✓		✓	✓	✓
HDTV (1080i)_50				✓	✓	✓
HDTV (1080i)_59.94				✓	✓	✓
HDTV (1080i)_60				✓	✓	✓
HDTV (1080p)_23.98				✓	✓	✓
HDTV (1080p)_24				✓	✓	✓
HDTV (1080p)_29.97				✓	✓	✓
HDTV (1080p)_30				✓	✓	✓
HDTV (1080p)_50		✓		✓	✓	✓
HDTV (1080p)_59.94		✓		✓	✓	✓
HDTV (1080p)_60		✓		✓	✓	✓

Режим туралы ақпарат

Mode	Ажыратымдылық (нүкте)		К синхр (КГц)	Жаңарту жиілігі (Гц)	Dotclk (МГц)	Сканерлеу түрі
HDTV (720p)_50	1280	720	37.50	50	74.250	Progressive
HDTV (720p)_59.94	1280	720	44.96	59.94	74.176	Progressive
HDTV (720p)_60	1280	720	45.00	60	74.250	Progressive
HDTV (1080i)_50	1920	1080	28.13	50	74.250	Interlace

Mode	Ажыратымдылық (нүкте)		К синхр (КГц)	Жаңарту жиілігі (Гц)	Dotclk (МГц)	Сканерлеу түрі
HDTV (1080i)_59.94	1920	1080	33.72	59.94	74.176	Interlace
HDTV (1080i)_60	1920	1080	33.75	60	74.250	Interlace
HDTV (1080p)_23.98	1920	1080	26.97	23.98	74.176	Progressive
HDTV (1080p)_24	1920	1080	27.00	24	74.250	Progressive
HDTV (1080p)_29.97	1920	1080	33.72	29.97	74.176	Progressive
HDTV (1080p)_30	1920	1080	33.75	30	74.250	Progressive
HDTV (1080p)_50	1920	1080	56.25	50	148.500	Progressive
HDTV (1080p)_59.94	1920	1080	67.43	59.94	148.352	Progressive
HDTV (1080p)_60	1920	1080	67.50	60	148.500	Progressive

4К

Үйлесімді режим

Mode	HDMI				
	YCbCr			RGB	
	4:2:0	4:2:2	4:4:4		
	8	8	8	8	
4K (3840×2160)_23.98		✓	✓	✓	
4K (3840×2160)_24		✓	✓	✓	
4K (3840×2160)_25		✓	✓	✓	
4K (3840×2160)_29.97		✓	✓	✓	

Mode	HDMI			
	YCbCr			RGB
	4:2:0	4:2:2	4:4:4	
	8	8	8	8
4K (3840×2160)_30		✓	✓	✓
4K (3840×2160)_50	✓			
4K (3840×2160)_59.94	✓			
4K (3840×2160)_60	✓			
4K(4096×2160) (SMPTE)_23.98		✓	✓	✓
4K(4096×2160) (SMPTE)_24		✓	✓	✓
4K(4096×2160) (SMPTE)_50	✓			
4K(4096×2160) (SMPTE)_59.94	✓			
4K(4096×2160) (SMPTE)_60	✓			

Режим туралы ақпарат

Mode	Ажыратымдылық (нүкте)		К синхр (КГц)	Жаңарту жиілігі (Гц)	Dotclk (МГц)	Сканерлеу түрі
4K (3840×2160)_23.98	3840	2160	53.95	23.98	296.703	Progressive
4K (3840×2160)_24	3840	2160	54.00	24	297.000	Progressive
4K (3840×2160)_25	3840	2160	56.25	25	297.000	Progressive
4K (3840×2160)_29.97	3840	2160	67.43	29.97	296.703	Progressive
4K (3840×2160)_30	3840	2160	67.50	30	297.000	Progressive

Mode	Ажыратымдылық (нүкте)		К синхр (КГц)	Жаңарту жиілігі (Гц)	Dotclk (МГц)	Сканерлеу түрі
4K (3840×2160)_50	3840	2160	112.50	50	297.000	Progressive
4K (3840×2160)_59.94	3840	2160	134.87	59.94	296.703	Progressive
4K (3840×2160)_60	3840	2160	135.00	60	297.000	Progressive
4K(4096×2160) (SMPTE)_23.98	4096	2160	53.95	23.98	296.703	Progressive
4K(4096×2160) (SMPTE)_24	4096	2160	54.00	24	297.000	Progressive
4K(4096×2160) (SMPTE)_50	4096	2160	112.50	50	297.000	Progressive
4K(4096×2160) (SMPTE)_59.94	4096	2160	134.87	59.94	296.703	Progressive
4K(4096×2160) (SMPTE)_60	4096	2160	135.00	60	297.000	Progressive

Өнім атауы	EB-755F/EB-750F/EB-735Fi/EB-735F/EB-725Wi/EB-725W/EB-720
Өлшемдер	356 (Е) × 133 (Б) × 395 (Т) мм (көтерілген бөліктегі қоспағанда)
СКД панельдің өлшемі	EB-755F/EB-750F/EB-735Fi/EB-735F: 0,61" EB-725Wi/EB-725W: 0,59" EB-720: 0,55"
Көрсету әдісі	Полисиликонды TFT белсенді матрицасы
Ажыратымдылық	EB-755F/EB-750F/EB-735Fi/EB-735F: 2 073 600 нүкте 1080p (1920 (Е) × 1080 (Б) нүктелер) × 3 EB-725Wi/EB-725W: 1 024 000 нүкте WXGA (1280 (Е) × 800 (Б) нүктелер) × 3 EB-720: 786 432 нүкте XGA (1024 (Е) × 768 (Б) нүктелер) × 3
Фокусты реттеу	Қолмен
Масштаб реттеуі	1,0 - 1,35 (Сандық масштабтау)
Жарық көзі	Лазер диоды
Жарық көзінің шығыс қуаты	81 В дейін
Толқын ұзындығы	449 - 461 нм
Жарық көзінің жарамдылық мерзімі *	Light Source Mode: Normal немесе Quiet: шамамен 20 000 сағатқа дейін Light Source Mode: Extended: шамамен 30 000 сағатқа дейін
Макс. аудио шығыс	16 W
Динамик	1
Қуат көзі	100-240В AC±10% 50/60Гц 2,7 - 1,2 А

Жұмыс режиміндегі қуат тұтынуы (100 - 120 В аудан)	Light Source Mode: Normal, Custom: 267 Вт Light Source Mode: Quiet, Extended: 206 Вт
Жұмыс режиміндегі қуат тұтынуы (220 - 240 В аудан)	Light Source Mode: Normal, Custom: 255 Вт Light Source Mode: Quiet, Extended: 197 Вт
Күту режимінде қуатты тұтыну	Байланысты қосу: 2,0 Вт Байланысты өшіру: 0,5 Вт
Жұмыс биіктігі	Биіктік 0 - 3048 м дейін
Жұмыс температурасы (бір проектор орнатуды пайдалану кезінде) **	0 - 2286 м биіктігі: 0 - +40°C (Ылғалдылығы 20 - 80%, конденсатсыз) 2287 - 3048 м биіктігі: 0 - +35°C (Ылғалдылығы 20 - 80%, конденсатсыз)
Жұмыс температурасы (бірнеше проектор орнатуды пайдалану кезінде) **	0 - 2286 м биіктігі: 0 - +35°C (Ылғалдылығы 20 - 80%, конденсатсыз) 2287 - 3048 м биіктігі: 0 - +30°C (Ылғалдылығы 20 - 80%, конденсатсыз)
Сақтау температурасы	-10 - +60°C (Ылғалдылығы 10 - 90%, конденсатсыз)
Салмақ	EB-755F/EB-750F/EB-735F/EB-725W/EB-720: Шамамен 5,7 кг EB-735Fi/EB-725Wi: Шамамен 5,8 кг

* Жарық көзі жарықтығының бастапқы мәнінің жартысына дейін азайғанға дейінгі болжалды уақыт. (Проектор ауа құрамындағы бөлшектерінің мөлшері 0,04-0,2мг/м³ мөлшерінен кем болатын атмосферада пайдаланылады деп есептеледі. Болжамды уақыт проекторды пайдалануға және жұмыс жағдайларына байланысты әртүрлі болады.)

** Қоршаған орта температурасы артқанда, жарық көзінің жарықтығы автоматты түрде күңгірттенеді. (0-2286 м аралығындағы биіктікте шамамен 35°C, ал 2287-3048 м аралығындағы биіктікте шамамен 30°C; дегенмен, қоршаған ортаға байланысты өзгеруі мүмкін.)

Интерактивті мүмкіндіктерді пайдалану кезіндегі еңкейту бұрышы (EB-735Fi/EB-725Wi)

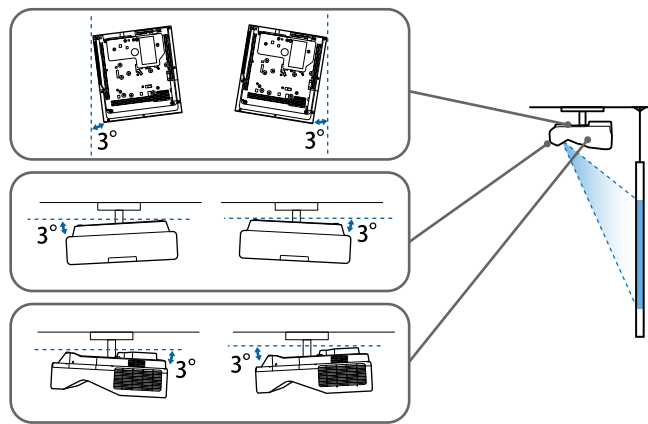

Проектордың орналасуына қарамай, егер проекторды 3°-тан көбірек еңкейтілген бұрышпен пайдалансаңыз, ол зақымдалуы және сәтсіз жағдайға әкелуі мүмкін.

Интерактивті мүмкіндіктерді пайдаланбайтын кездегі еңкейту бұрышы

Интерактивті мүмкіндіктерді пайдалануды жоспарламаған болсаңыз немесе проекторды интерактивті мүмкіндіктер болмаса, проекторды әртүрлі бұрышқа орнатуға болады. Проекторды қалай орнатуға болатынын тік немесе көлденең шектеу жоқ.

» Қатысты сілтемелер

- "Коннектор сипаттамалары" [р.317](#)

Computer2/Monitor Out порты	1	Шағын D-Sub15 істік (ұялы)
Video порты	1	RCA істік ұясы
HDMI порты	3	HDMI (аудиоға тек PCM қолдау көрсетеді)
Audio порттары	3	Стерео мини істік ұясы
Audio Out порты	1	Стерео мини істік ұясы
RS-232C порты	1	Мини D-Sub 9 істікті (аталық)
USB-A порты	2	USB қосқышы (A түрі)
USB-B порты	1	USB қосқышы (B түрі)
LAN порты	1	RJ-45

EB-735Fi/EB-725Wi

Computer1 порты	1	Мини D-Sub15 істікті (аналық)
Computer2/Monitor Out порты	1	Шағын D-Sub15 істік (ұялы)
Video порты	1	RCA істік ұясы
HDMI порты	3	HDMI (аудиоға тек PCM қолдау көрсетеді)
Audio порттары	3	Стерео мини істік ұясы
Audio Out порты	1	Стерео мини істік ұясы
Міс порты	1	Стерео мини істік ұясы
RS-232C порты	1	Мини D-Sub 9 істікті (аталық)
SYNC порты	2	Стерео мини істік ұясы
ТСН порты	1	Шағын DIN 8 істік
USB-A порты	2	USB қосқышы (A түрі)
USB-B порты	2	USB қосқышы (B түрі)
LAN порты	1	RJ-45

Коннектор сипаттамалары

EB-755F/EB-750F

Computer1 порты	1	Мини D-Sub15 істікті (аналық)
-----------------	---	-------------------------------

EB-735F/EB-725W/EB-720

Computer1 порты	1	Мини D-Sub15 істікті (аналық)
Computer2/Monitor Out порты	1	Шағын D-Sub15 істік (ұялы)
Video порты	1	RCA істік ұясы
HDMI порты	3	HDMI (аудиоға тек PCM қолдау көрсетеді)
Audio порттары	3	Стерео мини істік ұясы
Audio Out порты	1	Стерео мини істік ұясы
Mic порты	1	Стерео мини істік ұясы
RS-232C порты	1	Мини D-Sub 9 істікті (аталық)
USB-A порты	2	USB қосқышы (A түрі)
USB-B порты	1	USB қосқышы (B түрі)
LAN порты	1	RJ-45



- USB-A және USB-B порты USB 2.0 пішіміне қолдау көрсетеді. Бірақ, USB порттарының USB қолдайтын барлық құрылғыларда жұмыс істейтініне кепілдік берілмейді.
- USB-B порты USB 1.1 пішіміне қолдау көрсетпейді.

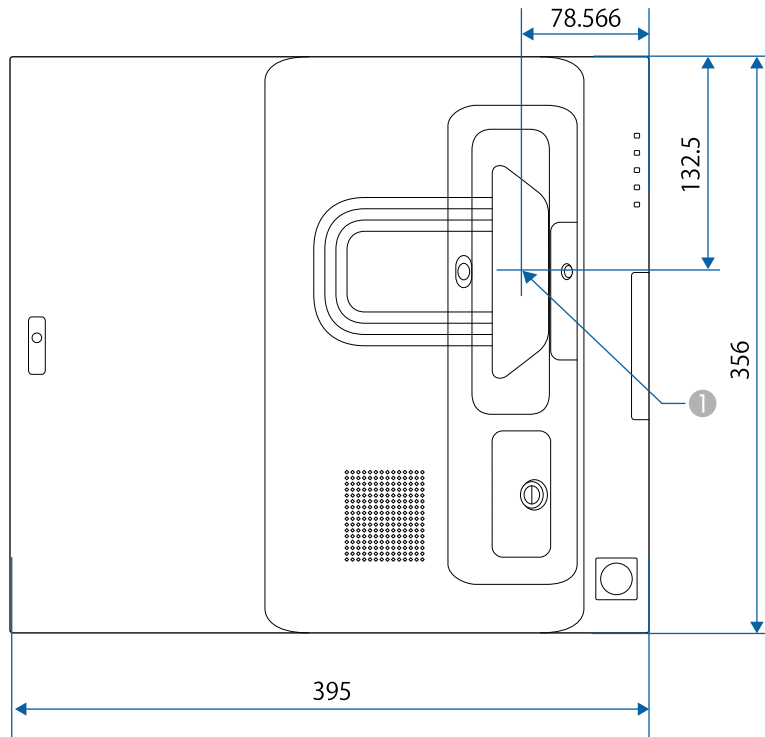

1 Проекциялау объективінің ортасы

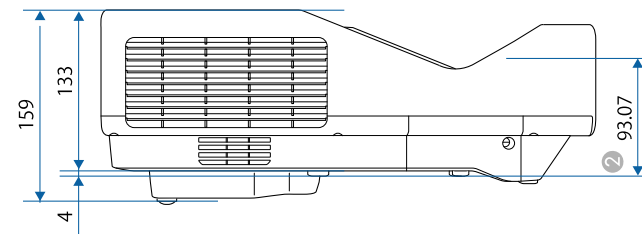
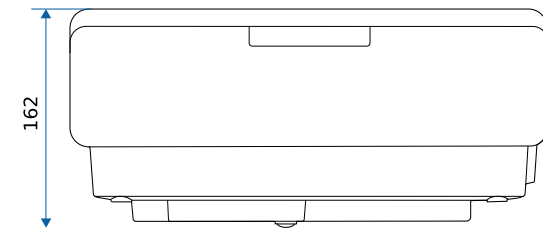
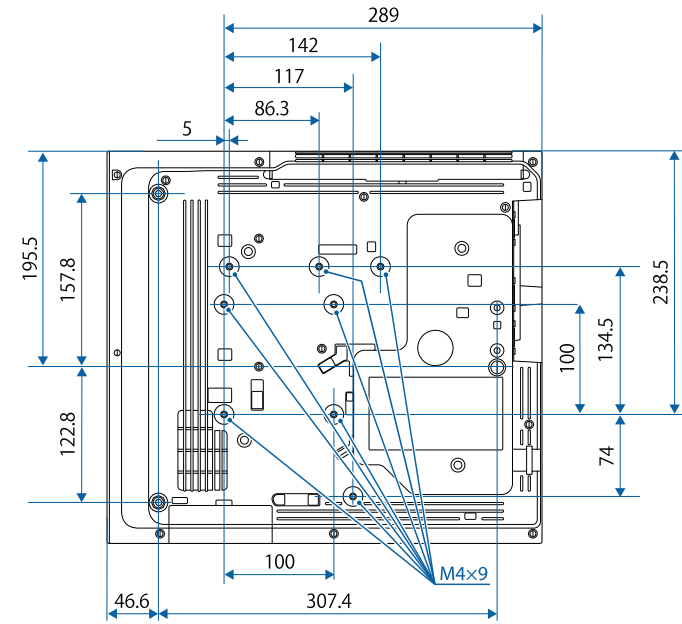

- 2 Проекциялау объективінің ортасынан төбеге орнату нүктелеріне дейінгі қашықтық

Бұл суреттердегі бірлік - мм.

Проектордың Epson USB Display бағдарламалық жасақтамасын пайдалану үшін, компьютеріңіз келесі талаптарға сәйкес болуы қажет.

Талап	Windows	Mac
Операциялық жүйе	Windows 7 <ul style="list-style-type: none"> • Ultimate (32 және 64 биттік) • Enterprise (32 және 64 биттік) • Professional (32 және 64 биттік) • Home Premium (32 және 64 биттік) • Home Basic (32 биттік) • Starter (32 биттік) 	OS X <ul style="list-style-type: none"> • 10.11.x (64 биттік)
	Windows 8.1 <ul style="list-style-type: none"> • Windows 8.1 (32 және 64 биттік) • Windows 8.1 Pro (32 және 64 биттік) • Windows 8.1 Enterprise (32 және 64 биттік) 	macOS <ul style="list-style-type: none"> • 10.12.x (64 биттік) • 10.13.x (64 биттік) • 10.14.x (64 биттік) • 10.15.x (64 биттік)
	Windows 10 <ul style="list-style-type: none"> • Windows 10 Home (32 және 64 биттік) • Windows 10 Pro (32 және 64 биттік) • Windows 10 Enterprise (32 және 64 биттік) 	
Орталық процессор	Intel Core2Duo немесе одан жылдам (Intel Core i3 немесе одан жылдамырақ ұсынылады)	Intel Core2Duo немесе одан жылдам (Intel Core i5 немесе одан жылдамырақ ұсынылады)
Жад	2 ГБ немесе одан артық (4 ГБ немесе одан көп ұсынылады)	
Қатты дисктегі бос орын	20 МБ немесе одан көп	

Талап	Windows	Mac
Дисплей	640 × 480 және 1920 × 1200 арасындағы ажыратымдылық 16 биттік түс немесе одан үлкенірек	

Mac компьютерінде интерактивті режимді қолдану үшін, Mac компьютерінде қарапайым интерактивті драйверін орнату қажет. Mac компьютері төмендегі бағдарламалық жасақтама жүйесінің талаптарына жауап беретінін тексеріңіз.









Бұл бағдарламалық жасақтаманы тек EB-735Fi/EB-725Wi үшін орнатуға болады.







Талап	Mac
Операциялық жүйе	macOS <ul style="list-style-type: none"> • 10.12.x (64 биттік) • 10.13.x (64 биттік) • 10.14.x (64 биттік) • 10.15.x (64 биттік)
Орталық процессор	Core2 Duo 1,2 ГГц немесе одан жылдамырақ (Core i5 немесе одан жылдамырақ ұсынылады)
Жады	2 ГБ немесе одан артық Ұсынылған: 4 Гбайт не одан артық
Қатты дисктегі бос орын	100 МБ немесе одан көп
Дисплей	XGA (1024 × 768) пішімінен төмен емес және WUXGA (1920 × 1200) пішімінен жоғары емес ажыратымдылықтар 16 биттік түс немесе одан үлкенірек

Сіздің проекторыңыз Epson Projector Content Manager бағдарламалық жасақтамасының келесі мүмкіндіктері мен опцияларын қолдайды.

Мүмкіндіктер/Опциялар		EB-755F/EB-750FEB-755F/E B-750F
Бір уақытта ойнату		-
Ойнату тізімін проекторға желі арқылы сақтау		✓
Settings > Video Format	Auto Select	✓
	AVI Format	✓
	MP4 Format	✓

Келесі кесте жабдыққа жапсырылған қауіпсіздік таңбаларының мағынасын тізімдейді.

No.	Таңба белгісі	Мақұлданған стандарттар	Сипаттама
1		IEC60417 No. 5007	"ҚОСУЛЫ" (қуат) Қуат көзіне жалғаулы екенін көрсету үшін.
2		IEC60417 No. 5008	"ӨШІРУЛІ" (қуат) Қуат көзінен ажыратылғанын көрсету үшін.
3		IEC60417 No. 5009	Күту Күту жағдайына әкелу үшін жабдықтың қай бөлігі қосулы екені арқылы қосқышты немесе қосқыш күйін анықтау үшін.
4		ISO7000 No. 0434B, IEC3864-B3.1	Абай болыңыз Өнімді пайдалану кезінде жалпы сақтандыруды анықтау үшін.
5		IEC60417 No. 5041	Абай болыңыз, ыстық бет Белгіленген элементтің ыстық болуы мүмкін екені және мұқият болу қажеттігін көрсету үшін.
6		IEC60417 No. 6042 ISO3864-B3.6	Абай болыңыз, ток соғу қаупі Жабдықтың ток соғу қаупі бар екенін анықтау үшін.
7		IEC60417 No. 5957	Тек бөлме ішінде қолдануға арналған Электр жабдықтың тек көбіне бөлме ішінде қолдануға арналғанын анықтау үшін.

No.	Таңба белгісі	Мақұлданған стандарттар	Сипаттама
8		IEC60417 No. 5926	Тұрақты қуат қосқышының кереғарлығы Тұрақты қуат қосқышының қосылуы мүмкін жабдық бөлігіндегі оң және теріс қосылымдарды (кереғарлық) анықтау үшін.
9		—	No. 8 бірдей.
10		IEC60417 No. 5001B	Батарея, жалпы Батарея арқылы қуаттанатын жабдықта. Құрылғыны анықтау үшін, мысалы, батарея бөлімінің қақпағы немесе қосқыш терминалдары.
11		IEC60417 No. 5002	Ұяшықты орналастыру Батарея ұстағышын анықтау және ұяшық(тар)дың батарея ұстағышының ішінде орналасуын анықтау үшін.
12		—	No. 11 бірдей.
13		IEC60417 No. 5019	Қорғағыш жер қосылымы Ақаулық немесе қорғағыш жер қосылымы электродының терминалы жағдайларында ток соғудан қорғайтын сыртқы өткізгішке қосылуға арналған кез келген терминалды анықтау үшін.
14		IEC60417 No. 5017	Жер No. 13 белгісі талап етілмейтін жағдайларда жерге қосуға арналған терминалды анықтау үшін.

No.	Таңба белгісі	Мақұлданған стандарттар	Сипаттама
15		IEC60417 No. 5032	Айнымалы ток Техникалық деректер тақтасында жабдықтың тек айнымалы токқа сәйкес екендігін көрсету; сәйкес терминалдарды анықтау үшін.
16		IEC60417 No. 5031	Тікелей ток Техникалық деректер тақтасында жабдықтың тек тікелей токқа сәйкес екендігін көрсету; сәйкес терминалдарды анықтау үшін.
17		IEC60417 No. 5172	II класты жабдық Жабдықтың IEC 61140 стандартына сәйкес II класты жабдыққа арналған қауіпсіздік талаптарына сәйкес келетіндігін анықтау үшін.
18		ISO 3864	Жалпы тыйым Тыйым салынған әрекеттер немесе операцияларды анықтау үшін.
19		ISO 3864	Жанасу тыйымы Жабдықтың белгілі бір бөлшектеріне жанасудан туындайтын жарақаттарды көрсету үшін.
20		—	Шам қосулы кезде оптикалық объектив ішіне ешқашан қарамаңыз.
21		—	Белгіленген элементте проекторға ештеңе қоюға болмайтындығын көрсету үшін.
22		ISO3864 IEC60825-1	Абай болыңыз, лазерлі сәулелендіру Жабдықтың лазерлі сәулелендіру бөлшегі бар екендігін көрсету үшін.

No.	Таңба белгісі	Мақұлданған стандарттар	Сипаттама
23		ISO 3864	Бөлшектеу тыйымы Жабдық бөлшектелген болса, ток соғу сияқты жарақат қауіпін көрсету үшін.
24		IEC60417 No. 5266	Күту, ішінара күту Құрылғының дайын күйінде екенін көрсетуге арналған.
25		ISO3864 IEC60417 No. 5057	Ескерту, жылжымалы бөлшектер Қорғау стандарттарына сәйкес жылжымалы бөлшектерден алшақ ұстану қажеттігін көрсетуге арналған.
26		IEC60417 No. 6056	Абай болыңыз (қозғалмалы желдеткіш қалақтары) Сақтық үшін қозғалмалы желдеткіш қалақтарынан алысырақ тұрыңыз.
27		IEC60417 No. 6043	Абай болыңыз (өткір бұрыштар) Ұстауға болмайтын өткір бұрыштарын көрсету үшін.
28		—	Проекциялау кезінде объективке қарауға тыйым салынғанын көрсету үшін.
29		ISO7010 No. W027 ISO 3864	Ескерту, Оптикалық сәулелену (ультрақұлгін, көзге көрінетін сәуле, инфрақызыл сәулелер сияқты) Оптикалық сәулелену орнына жақын болғанда, көзіңізге және теріңізге зақым келуіне жол бермеңіз.
30		IEC60417 No. 5109	Тұрғын үй орнында пайдаланылмайды. Тұрғын үй орнында пайдалануға үйлесімсіз электр жабдығын анықтауға үшін.

Бұл проектор - лазерлерге арналған IEC/EN60825-1:2014 халықаралық стандартына сай келетін I-кластағы лазерлік өнім.

Проекторды пайдалану кезінде осы қауіпсіздік бойынша нұсқауларды орындаңыз.

⚠ Ескерту

- Проектордың корпусын ашпаңыз. Проекторда қуаты жоғары лазер бар.
- Бұл өнімнен қауіпті оптикалық радиация шығады. Жұмыс істеп тұрған жарық көзіне қарамаңыз. Көз зақымдалуы мүмкін.

⚠ Абай болыңыз

Проекторды жою барысында оны бөлшектемеңіз. Жергілікті немесе ұлттық заңдарға және ережелерге сәйкес алып тастаңыз.



Проектор лазерді жарық көзі ретінде пайдаланады. Лазердің сипаттамалары төмендегідей.

- Қоршаған ортаға байланысты, жарық көзінің жарықтығы нашарлауы мүмкін. Температура өте жоғары болғанда жарықтық қатты нашарлайды.
- Жарық көзінің жарықтығы қолданылған сайын нашарлай береді. Жарықтық параметрлерінде қолданыс уақыты мен жарықтықтағы нашарлау арасындағы қатынасты өзгерте аласыз.

» Қатысты сілтемелер

- "Лазердің ескерту жапсырмалары" [p.326](#)

Лазердің ескерту жапсырмалары

Лазердің ескерту жапсырмалары проекторға бекітіледі.

Жоғарғы жағы

Кез келген ашық жарықтық көзі сияқты, сәулеге тіке қарамаңыз, RG2 IEC/EN 62471-5:2015.

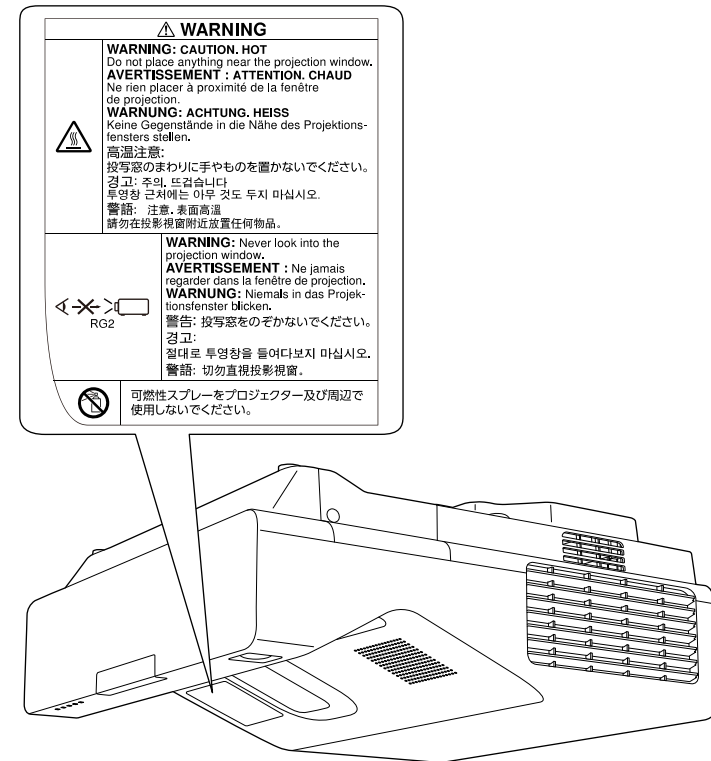

- Лазер шамы қосұлы кезде проектор объективіне ешқашан қарамаңыз. Ол көзіңізді зақымдауы мүмкін, әсіресе балалар және үй жануарлары үшін қауіпті.
- Қашықтан басқару пультін қолданатын қашықтықта проекторды қосқан кезде, ешкімнің линзаларға қарамайтынын тексеріңіз.
- Кішкентай балалардың проекторды пайдалануына жол бермеңіз. Балаларды ересектер бақылап отыруы керек.

- Проекциялау кезінде объективке қарамаңыз. Сонымен қатар Үлкейткіш әйнек немесе телескоп сияқты оптикалық құрылғылармен объективтің ішіне қарамаңыз. Бұл көзі қабілетінің нашарлауына себеп болуы мүмкін.

Лазерлік өнімдерге арналған FDA өнімділік стандарттарына сәйкес келеді, IEC 62471-5: 1.0 басылымында анықталған LIP 2-қауіп тобына сәйкес өнімдерден басқа. Қосымша ақпаратты 2019 жылы 8 маусымдағы № 57 Лазерлік ескертуін қараңыз.

Бұл бөлімде осы нұсқаулықтың мәтінде түсіндірілмеген қиын терминдер қысқаша түсіндірілген. Мәліметтер алу үшін басқа сатылатын жарияланымдарды қараңыз.

AMX Device Discovery	AMX Device Discovery технологиясын AMX компаниясы мақсатты жабдық үшін AMX басқару жүйесінің жеңіл жұмысын қамтамасыз ету үшін ұсынған. Epson бұл протокол технологиясын жүзеге асырды және протокол функциясын қосуға арналған (ON) параметрді ұсынды. Толық ақпарат алу үшін AMX веб-сайтына кіріңіз. URL http://www.amx.com/
Арақатынас	Кескіннің ұзындығы мен биіктігі арасындағы қатынас. HDTV экрандары сияқты 16:9 көлденеңтік қатынасы бар экрандар кең экрандар ретінде белгілі. SDTV және жалпы компьютер дисплейлерінің арақатынасы 4:3 болады.
Композиттік бейне	Бір кабель арқылы тасымалдау үшін бейне сигналын жарықтық құрамдасына және түс құрамдасына біріктіретін әдіс.
Контраст	Мәтінді және графиканы анығырақ көрсету немесе жұмсағырақ көрсету үшін кескіннің жарық және күңгірт аймақтарының салыстырмалы жарықтығын арттыруға немесе азайтуға болады. Кескіннің нақты осы сипатын реттеу контрастты реттеу деп аталады.
DHCP	Dynamic Host Configuration Protocol аббревиатурасы, бұл протокол желіге қосылған жабдыққа IP мекенжайды автоматты түрде тағайындайды.
DICOM	Digital Imaging and Communications in Medicine аббревиатурасы болып табылады. Медициналық кескіндер үшін кескін стандарттары мен байланыстар протоколын анықтайтын халықаралық стандарт.
Шлюз мекенжайы	Бұл - желі бүркеніші бойынша бөлінген желі (ішкі желі) арқылы байланысуға арналған сервер (маршрутизатор).

HDCP	HDCP - High-bandwidth Digital Content Protection аббревиатурасы. Ол DVI және HDMI порттары арқылы жіберілетін сандық сигналдарды шифрлау арқылы заңсыз көшіруді болдырмайды және авторлық құқықтарды қорғайды. Осы проектордағы HDMI порты және HDCP қолдайтындықтан, ол HDCP технологиясы арқылы қорғалған сандық кескіндерді проекциялай алады. Бірақ, проектор HDCP шифрлауының жаңартылған немесе түзетілген нұсқаларының көмегімен қорғалған кескіндерді проекциялай алмауы мүмкін.
HDMI™	High Definition Multimedia Interface (Анықтығы жоғары мультимедиа интерфейсі) қысқартуы. HDMI™ — сандық тұтынушылық электроникаға және компьютерлерге арналған стандарт. Бұл — HD кескіндерін және көп арналы аудио сигналдарды сандық түрде тасымалдау стандарты. Сандық сигналды қыспау арқылы кескінді ең жоғары мүмкін сапамен тасымалдауға болады. Сондай-ақ, ол сандық сигнал үшін шифрлау функциясын қамтамасыз етеді.
HDTV	Келесі шарттарды орындайтын анықтығы жоғары жүйелерді білдіретін High-Definition Television аббревиатурасы: <ul style="list-style-type: none"> • 720p немесе 1080i немесе үлкенірек тік мүмкіндік (p = прогрессивті, i = кезекті) • 16:9 экран пропорционалдық коэффициенті
Инфрақұрылым режимі	Құрылғылар кіру нүктелері арқылы байланысатын сымсыз жергілікті желі қосылымы әдісі.
Кезектескен	Бір экранды жасау үшін қажет ақпаратты әрбір екінші жолды кескіннің жоғарғы жағынан бастап және төменге дейін жұмыс істеп жіберу арқылы тасымалдайды. Кескіндердің жыпылықтау ықтималдығы жоғарырақ, өйткені бір жақтау әр екінші жолда көрсетіледі.
IP мекенжайы	Желіге қосылған компьютерді білдіретін нөмір.

Прогрессивті	Бір жақтау үшін кескінді көрсетіп, бір уақытта бір экранда жасау үшін ақпаратты проекциялайды. Тіпті сканерлеу сызықтарының саны бірдей болса да, кескіндердегі жыпылықтаудың мөлшері азаяды, Өйткені ақпараттың көлемі кезектескен жүйемен салыстырғанда екі есе көбееді.
Жаңарту жиілігі	Дисплейдің жарық шығаратын элементі өте қысқа уақыт бойы бірдей жарықтықты және түсті сақтайды. Осыған байланысты кескін жарық шығаратын элементті жаңарту үшін секунд сайын көп рет сканерленуі мүмкін. Өр секундтағы жаңарту әрекеттерінің саны жаңарту жиілігі деп аталады және герц (Гц) түрінде көрсетіледі.
SDTV	Standard Definition Television аббревиатурасы. Ол HDTV анықтығы жоғары теледидарының шарттарын орындамайтын стандартты теледидар жүйелерін білдіреді.
SNMP	Simple Network Management Protocol аббревиатурасы. Бұл - TCP/IP желісіне қосылған маршрутизаторлар және компьютерлер сияқты құрылғыларды бақылауға және басқаруға арналған протокол.
sRGB	Бейне жабдық көрсететін түстерді компьютер операциялық жүйелері (ОЖ) және интернет оңай өңдей алатындай тұжырымдалған түс аралықтарының халықаралық стандарты. Егер қосылған көзде sRGB режимі бар болса, проекторды да, қосылған сигнал көзін де sRGB деп орнатыңыз.
SSID	SSID - сымсыз жергілікті желідегі басқа құрылғыға қосуға арналған идентификация дерегі. SSID бірдей құрылғылар арасында сымсыз байланыс орнатуға болады.
Ішкі желі бүркеніші	Бұл - IP мекенжайынан бөлінген желіде (ішкі желіде) желілік мекенжай үшін пайдаланылатын биттер санын анықтайтын сандық мән.
SVGA	800 (көлденең) × 600 (тік) нүкте ажыратымдылығы бар экран өлшемінің стандарты.
SXGA	1280 (көлденең) × 1024 (тік) нүкте ажыратымдылығы бар экран өлшемінің стандарты.

Синхр.	Компьютерлерден шығарылатын сигналдардың белгілі бір жиілігі болады. Егер проектордың жиілігі осы жиілікке сәйкес болмаса, нәтижесіндегі кескіндердің сапасы жақсы болмайды. Осы сигналдардың фазаларын сәйкестендіру (сигналдағы шыңдардың және ойыстардың салыстырмалы орны) синхрондау деп аталады. Егер сигналдар синхрондалмаса, жыпылықтау, бұлдырау және көлденең кедергі орын алады.
Бақылау	Компьютерлерден шығарылатын сигналдардың белгілі бір жиілігі болады. Егер проектордың жиілігі осы жиілікке сәйкес болмаса, нәтижесіндегі кескіндердің сапасы жақсы болмайды. Осы сигналдардың жиілігін сәйкестендіру процесі (сигналдағы шыңдардың саны) бақылау деп аталады. Егер Tracking дұрыс орындалмаса, сигналда кең тік жолақтар пайда болады.
Кідіртудің IP мекенжайы	Бұл - SNMP протоколында қате туралы хабарландыру үшін пайдаланылатын мақсатты компьютердің IP мекенжайы.
VGA	640 (көлденең) × 480 (тік) нүкте ажыратымдылығы бар экран өлшемінің стандарты.
XGA	1024 (көлденең) × 768 (тік) нүкте ажыратымдылығы бар экран өлшемінің стандарты.
WXGA	1280 (көлденең) × 800 (тік) нүкте ажыратымдылығы бар экран өлшемінің стандарты.
WUXGA	1920 (көлденең) × 1200 (тік) нүкте ажыратымдылығы бар экран өлшемінің стандарты.

Проекторыңыз туралы маңызды ескертпелерді осы бөлімдерден қараңыз.

» **Қатысты сілтемелер**

- "Indication of the manufacturer and the importer in accordance with requirements of EU directive" [p.330](#)
- "Пайдалану бойынша шектеулер" [p.330](#)
- "Операциялық жүйе сілтемелері" [p.330](#)
- "Сауда белгілері" [p.331](#)
- "Авторлық құқық мәлімдемесі" [p.331](#)
- "Авторлық құқық анықтамасы" [p.331](#)

Indication of the manufacturer and the importer in accordance with requirements of EU directive

Manufacturer: SEIKO EPSON CORPORATION
Address: 3-5, Owa 3-chome, Suwa-shi, Nagano-ken 392-8502 Japan
Telephone: 81-266-52-3131
<http://www.epson.com/>

Importer: EPSON EUROPE B.V.
Address: Atlas Arena, Asia Building, Hoogoorddreef 5,1101 BA Amsterdam
Zuidoost
The Netherlands
Telephone: 31-20-314-5000
<http://www.epson.eu/>

Пайдалану бойынша шектеулер

Бұл өнім авиация, теміржол, теңіз, автокөлік және т.б.; апаттардың алдын алу құрылғылары; түрлі қауіпсіздік құрылғылары және т.б.; немесе функционалды/дәл құрылғылар және т.б. сияқты сенімділік/қауіпсіздіктің жоғары деңгейін талап ететін жағдайлар үшін пайдаланылғанда, қауіпсіздік пен жалпы жүйе сенімділігін сақтау үшін өнімді тек

құрылымының сенімділігі мен артықтықтығын қарастырғаннан кейін пайдалану керек. Бұл өнім авиағарыштық жабдық, негізгі байланыс жабдығы, атом қуатын басқару жабдығы немесе тікелей дәрігерлік жәрдемге қатысты медициналық жабдық және т.б. сияқты сенімділік/қауіпсіздіктің аса жоғары деңгейін талап ететін салаларда арналмағандықтан, осы өнімді толығымен бағалағаннан кейін оның қолайлылығын талдаңыз.

Операциялық жүйе сілтемелері

- Microsoft® Windows® 7 операциялық жүйесі
- Microsoft® Windows® 8.1 операциялық жүйесі
- Microsoft® Windows® 10 операциялық жүйесі
- Microsoft® Windows Server® 2012 операциялық жүйесі
- Microsoft® Windows Server® 2016 операциялық жүйесі

Бұл нұсқаулықта, жоғарыдағы операциялық жүйелер "Windows 7", "Windows 8.1", "Windows 10", "Windows Server 2012" және "Windows Server 2016" деп аталады. Бұған қоса, оларды атау үшін "Windows" жиынтық термині пайдаланылады.

- OS X 10.11.x
- macOS 10.12.x
- macOS 10.13.x
- macOS 10.14.x
- macOS 10.15.x

Бұл нұсқаулықта жоғарыдағы операциялық жүйелер "OS X 10.11.x", "macOS 10.12.x", "macOS 10.13.x", "macOS 10.14.x" және "macOS 10.15.x" деп аталады. Бұған қоса, оларды атау үшін "Mac" жиынтық термині пайдаланылады.

Сауда белгілері

EPSON - тіркелген сауда белгісі, EXCEED YOUR VISION және олардың логотиптері Seiko Epson Corporation компаниясының сауда белгілері немесе тіркелген сауда белгілері.

Mac, OS X және macOS — Apple Inc. компаниясының сауда белгілері.

Microsoft, Windows және Windows Server — Microsoft корпорациясының Америка Құрама Штаттарындағы және/немесе басқа елдердегі сауда белгілері немесе тіркелген сауда белгілері.

Wi-Fi[®], WPA2[®], WPA3[®] және Miracast[®] – Wi-Fi Alliance[®] сауда белгілері.

App Store — Apple Inc компаниясының қызмет көрсету белгісі.

Chrome, Chromebook және Google Play — Google LLC. компаниясының сауда белгілері.

HDMI, HDMI логотипі және High-Definition Multimedia Interface — HDMI Licensing Administrator, Inc. компаниясының сауда белгілері.



"QR Code" - DENSO WAVE INCORPORATED компаниясының тіркелген сауда белгісі.

PJLink сауда белгісі тіркеу үшін қолданылады және Жапония, Америка Құрама Штаттары және Өзге де мемлекеттер мен аймақтарда тіркелген.

Foxit PDF SDK Copyright ©2011, Foxit Software Company
www.foxitsoftware.com, All rights reserved.

Crestron[®], Crestron Connected[®], Crestron Fusion[®], Crestron Control[®] және Crestron RoomView[®] — Crestron Electronics, Inc. компаниясының тіркелген сауда белгілері.

Art-Net[™] Designed by and Copyright Artistic Licence Holdings Ltd.

Ubuntu және Canonical – Canonical Ltd компаниясының тіркелген сауда белгілері.

Intel[®] - АҚШ-тағы және/немесе басқа елдердегі Intel Corporation компаниясының сауда белгісі.

Eneloop[®] — Panasonic Group компаниясының тіркелген сауда белгісі.

Мұнда пайдаланылған басқа өнім атаулары да тек идентификациялау мақсатында берілген және тиісті иелерінің сауда белгілері болуы мүмкін.

Epson осы белгілерге деген кез келген және барлық құқықтардан бас тартады.

Авторлық құқық мәлімдемесі

Барлық құқықтары қорғалған. Бұл жарияланымның ешбір бөлігін Seiko Epson Corporation компаниясының алдын ала жазбаша рұқсатынсыз көшірмелеуге, іздеу жүйесінде сақтауға немесе ешбір пішінде не ешбір жолмен, электрондық, механикалық, фотокөшіру, жазу не басқаша таратуға болмайды. Мұнда қамтылған ақпараттың қолданылуына байланысты ешқандай патенттік жауапкершілік қарастырылмаған. Сондай-ақ мұнда қамтылған ақпараттың қолданылу нәтижесінен пайда болған зақымдар үшін ешқандай жауапкершілік қарастырылмаған.

Seiko Epson Corporation компаниясы мен оның филиалдары келесі жағдайлардың нәтижесінде сатып алушы не үшінші тараптар тап болған зақымдар, шығындар не ұсталымдар үшін осы өнімнің сатып алушысы не үшінші тараптарға жауап бермейді: жазатайым оқиға, қате пайдалану немесе осы өнімді теріс пайдалану немесе осы өнімді рұқсатсыз өзгерту, жөндеу не түрлендіру немесе (АҚШ қоспағанда) Seiko Epson Corporation басқару және техникалық қызмет көрсету нұсқауларын бұлжытпай орындамау.

Seiko Epson Corporation компаниясы түпнұсқалы Epson өнімдерінен немесе Seiko Epson Corporation компаниясы мақұлдаған Epson өнімдері ретінде белгіленгендерден басқа кез келген опциялар не кез келген тұтынылатын өнімдердің қолданылуынан пайда болған ешқандай зақымдар мен мәселелер үшін жауапкершілігін көтермейді.

Бұл нұсқаулық ескертусіз өзгертілуі не жаңартылуы мүмкін.

Бұл нұсқаулықтағы суреттер мен нақты проектор арасында айырмашылық болуы мүмкін.

Авторлық құқық анықтамасы

Бұл ақпарат ескертусіз өзгертілуі мүмкін.

© 2020 Seiko Epson Corporation

2022.3 413960701KK