

Multimedia Projector

CO-FH02

Quick Start Guide

Kurzanleitung

Guide de démarrage rapide

Guida di avvio rapido

Guía de inicio rápido

Guia de Referència Rápida

Introductiehandleiding

Introduktion

Pika-aloitusopas

Hurtigveiledning

Snabbstartsguide

Úvodní příručka

Bevezetés

Przewodnik szybkiego startu

Stručná příručka

Ръководство за бърз старт

Ghid de pornire rapidă

Οδηγός γρήγορης εκκίνησης

Hızlı Başlangıç Kılavuzu

Priručnik za hitri zagon

Kratke upute

Guia d'inici ràpid

Руководство по быстрой установке

Коротка інструкція "Початок роботи"

Қысқаша іске қосу нұсқаулығы

빠른 시작 가이드

دليل البداية السريعة

راهنمای سریع برای شروع بکار

Panduan Ringkas

設定手册

設定説明書

EPSON[®]
EXCEED YOUR VISION

androidtv



Ok Google

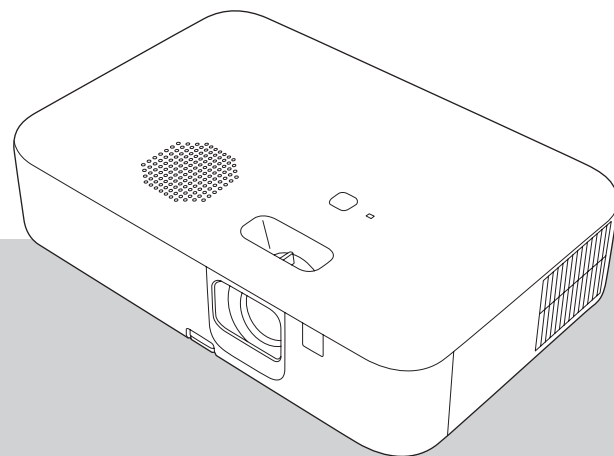

HDMI[™]
HIGH-DEFINITION MULTIMEDIA INTERFACE



Unpacking

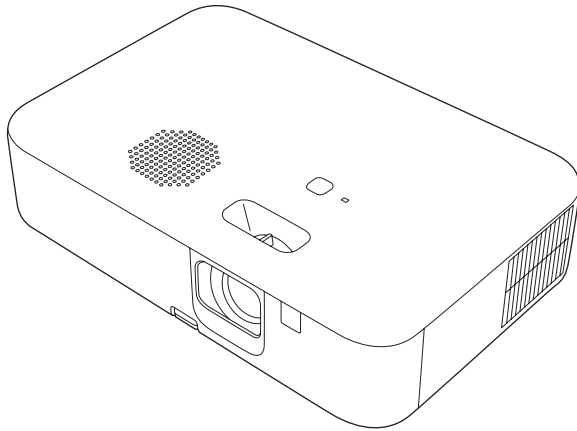

Projector

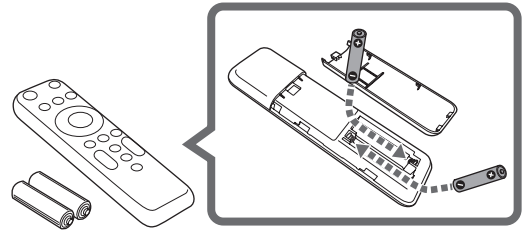

Projector remote control

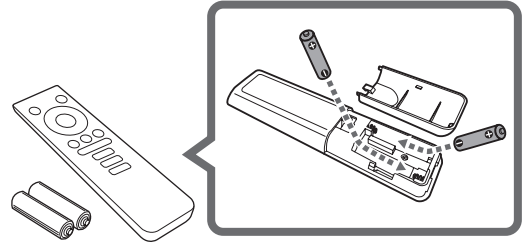

Remote control for streaming media player

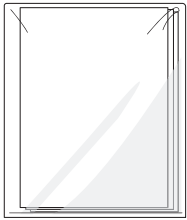

Warranty sheet

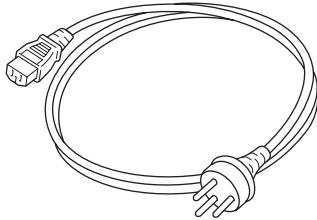

Power cable



HDMI extension cable

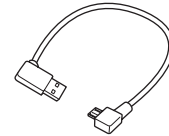

USB power cable



Streaming media player

Installing

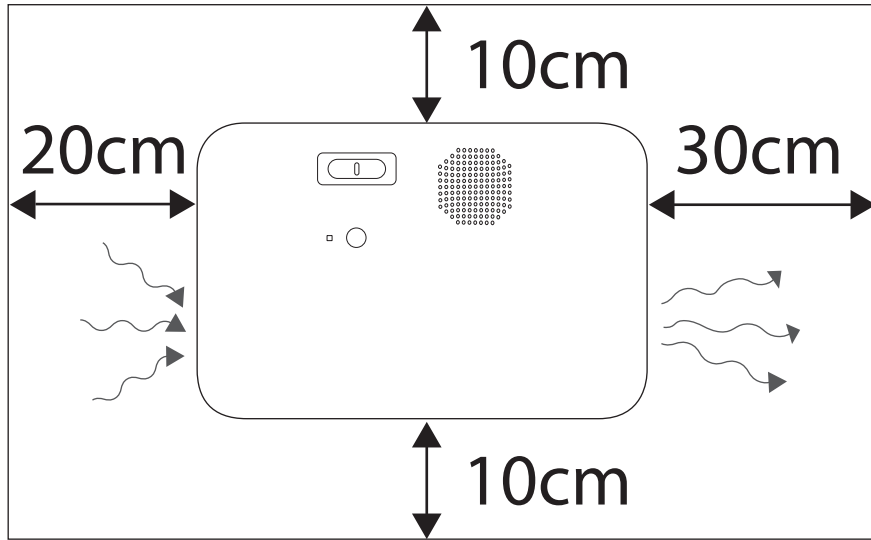

Connecting to Other Devices

1

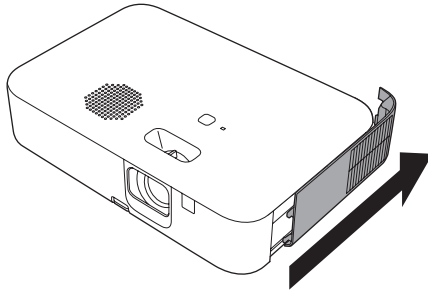

2

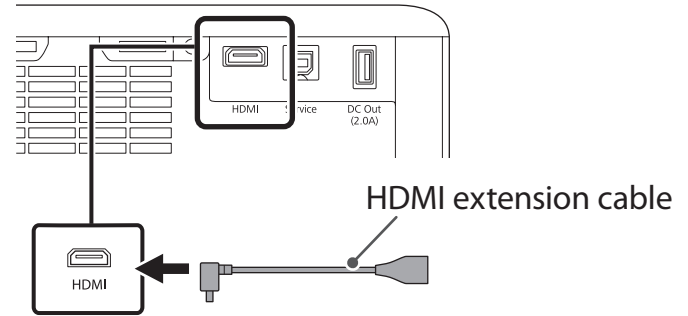

3

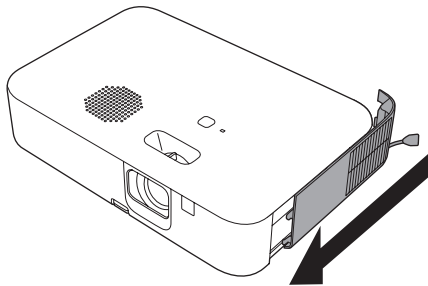

4

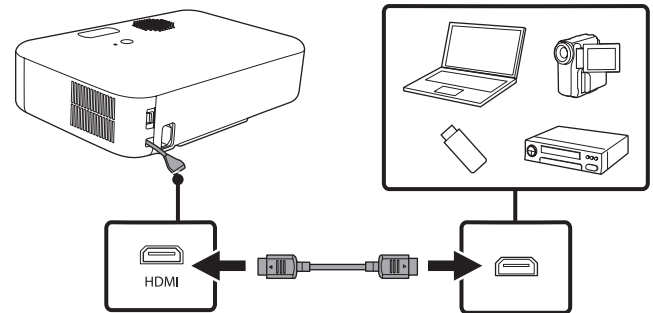

Turning On/Off the Projector

Turning On

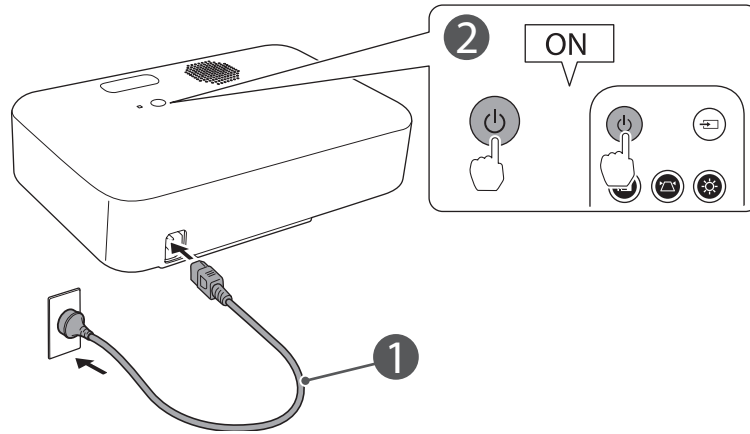

Turning Off

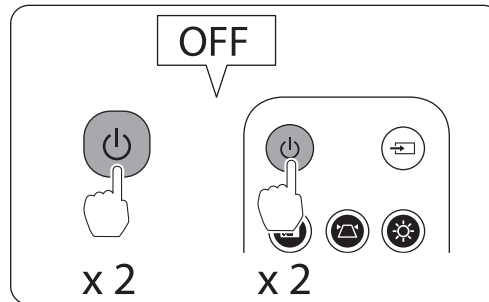

Adjusting

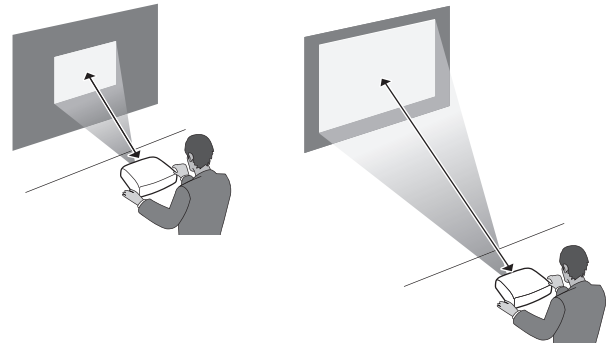
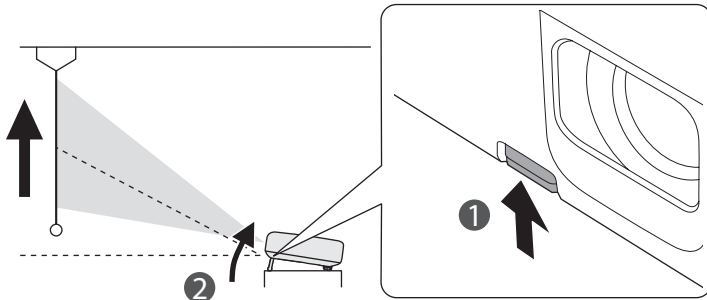
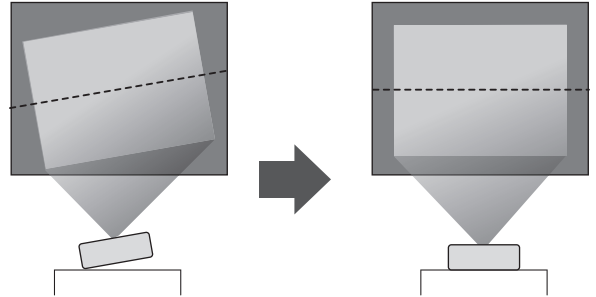
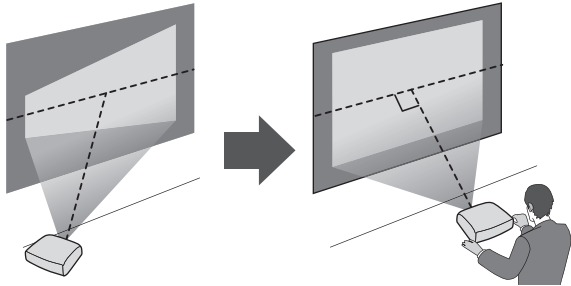

Setting up the Streaming Media Player



EN

If you have not yet connected the streaming media player to the projector, a screen prompting you to connect it is displayed when you turn on the projector for the first time.

DE

Falls Sie den Streaming-Medienplayer noch nicht mit dem Projektor verbunden haben, werden Sie durch einen Bildschirm zum Verbindungsaufbau aufgefordert, wenn Sie den Projektor zum ersten Mal einschalten.

FR

Si vous n'avez pas encore connecté le lecteur multimédia en streaming au projecteur, un écran vous invitant à le connecter s'affiche au premier allumage du projecteur.

IT

Se non è stato ancora collegato il lettore multimediale in streaming al proiettore, quando si accende il proiettore per la prima volta viene visualizzata una schermata che richiede di collegarlo.

ES

Si aún no ha conectado el reproductor multimedia de streaming al proyector, aparecerá una pantalla que le pedirá que lo conecte cuando encienda el proyector por primera vez.

PT

Caso ainda não tenha ligado o leitor de transmissão de multimédia ao projetor, será apresentado um ecrã a solicitar a ligação quando ligar o projetor pela primeira vez.

NL

Als u de streaming mediaspeler nog niet hebt aangesloten op de projector, verschijnt een scherm met de vraag om de speler aan te sluiten wanneer u de projector voor de eerste keer inschakelt.

DA	Hvis streaming-medieafspilleren ikke er sluttet til projektoren, og projektoren tændes for første gang, vises en skærm, der beder dig om at tilslutte streaming-medieafspilleren.
FI	Jollet ole liittänyt suoratoistomedia-soitinta projektoriin, kun kytket projektorin päälle ensimmäistä kertaa, näkyviin tuleva näyttö kehottaa tekemään niin.
NO	Hvis du ikke har koblet strømmemediespilleren til projektoren ennå, vises en skjerm som ber deg koble den til første gang du slår på projektoren.
SV	Om du ännu inte anslutit den strömmande mediaspelaren till projektorn och du startar den för första gången så visas en skärm som uppmanar dig att ansluta den.
CS	Pokud jste dosud nepřipojili přehrávač streamovaných médií k projektoru, při prvním zapnutí projektoru se zobrazí obrazovka s výzvou k připojení.
HU	Ha még nem csatlakoztatott streaming médialejátszót a kivetítőhöz, akkor a kivetítő első bekapcsolásakor egy annak csatlakoztatására felszólító képernyő jelenik meg.
PL	Jeżeli odtwarzacz strumieni multimediów nie został jeszcze podłączony do projektora, po pierwszym włączeniu projektora pojawi się ekran z poleceniem podłączenia.
SK	Ak ste ešte nepripojili prehrávač na streamovanie médií k projektoru, pri prvom zapnutí projektoru sa zobrazí obrazovka s výzvou na jeho pripojenie.
BG	Ако все още не сте свързали мултимедийния плейър за поточно предаване към проектора, когато включите проектора за пръв път, ще се появи екран, който Ви подканва да го свържете.
RO	Dacă nu ați conectat încă playerul de redare media în flux la projector, la prima pornire a proiecteurului se afișează un ecran care vă solicită să îl conectați.
EL	Αν δεν έχετε συνδέσει ακόμα τη συσκευή αναπαραγωγής πολυμέσων στον βιντεοπροβολέα, όταν ενεργοποιείτε τον βιντεοπροβολέα για πρώτη φορά εμφανίζεται μια οθόνη που σας ζητά να τη συνδέσετε.
TR	Akiş medya oynatıcısını henüz projektöre bağlamadıysanız, projektörü ilk açtığınızda sizden onu bağlamanızı isteyen bir ekran görüntülenir.
SL	Če predvajalnika za pretočni prenos predstavnosti še niste priključili na projektor, se pri prvem vklopu projektorja prikaže zaslon s pozivom za priključitev predvajalnika za pretočni prenos predstavnosti.
HR	Ako projektor još niste povezali s reproduktorom internetskih medija, prilikom prvog uključivanja projektoru pojavit će se zaslon s upitom da ga povežete.
CA	Si encara no heu connectat el reproductor multimèdia d' streaming al projector, quan s'encén el projector per primera vegada apareix una pantalla que us demana que el connecteu.

RU	Если потоковый медиаплеер еще не подключен к проектору, при первом включении проектора отобразится экран с предложением подключить его.
UK	Якщо ви ще не підключили потоковий медіа плеєр до проектору, відобразиться екран з підказками для підключення після першого вмикання проектора.
KK	Ағындық медиа ойнатқышын проекторға әлі жалғамаған болсаңыз, оны жалғауды сұрайтын экран проекторды алғаш рет іске қосқанда көрсетіледі.
KO	스트리밍 미디어 플레이어를 프로젝터에 아직 연결하지 않은 경우 프로젝터를 처음 켤 때 이를 연결하라는 메시지가 표시됩니다.
AR	إذا لم تكن قد وصلت مشغّل وسائط البث بجهاز العرض حتى الآن، تظهر شاشة تطلب منك إجراء التوصيل عند تشغيل جهاز العرض للمرة الأولى.
FA	اگر هنوز پخش کننده جریانی رسانه را به پروژکتور وصل نکرده اید، وقتی پروژکتور را برای اولین بار روشن می کنید، صفحه ای نمایش داده می شود و از شما می خواهد آن را وصل کنید.
ID	Jika Anda belum menghubungkan streaming media player ke proyektor, layar permintaan untuk menyambungkannya akan ditampilkan saat Anda menghidupkan proyektor untuk pertama kali.
ZHS	若尚未將流媒體播放器連接至投影机，首次开启投影机时会出现提示界面，提示您连接流媒体播放器。
ZHT	如果尚未將串流媒體播放器連接到投影機，則第一次開啟投影機時，會出現連接的提示畫面。

NCC 警語

取得審驗證明之低功率射頻器材，非經核准，公司、商號或使用者均不得擅自變更頻率、加大功率或變更原設計之特性及功能。低功率射頻器材之使用不得影響飛航安全及干擾合法通信；經發現有干擾現象時，應立即停用，並改善至無干擾時方得繼續使用。前述合法通信，指依電信管理法規規定作業之無線電通信。低功率射頻器材須忍受合法通信或工業、科學及醫療用電波輻射性電機設備之干擾。

避免電波干擾、本器材禁止於屋外使用。

Correcting the image

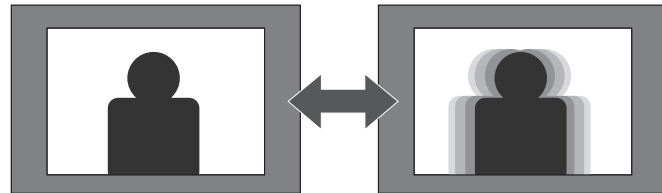
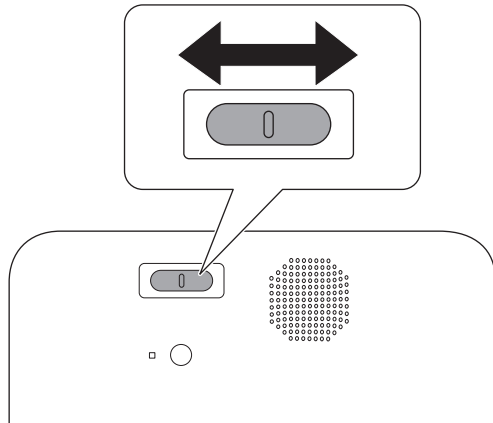
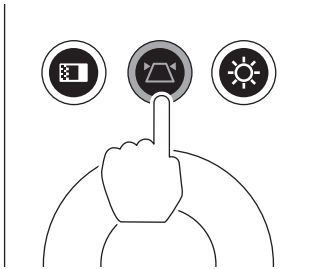

For more information

epson.sn 🔍



EN	See the "User's Guide" on the Epson Web site for detailed instructions and specifications.
DE	Beachten Sie die Bedienungsanleitung auf der Epson-Website für detaillierte Anweisungen und technische Daten.
FR	Consultez le "Guide de l'utilisateur" sur le site Web d'Epson afin d'obtenir les instructions et les caractéristiques détaillées.
IT	Per istruzioni e specifiche dettagliate, vedere la "Manuale dell'utente" sul sito Web Epson.
ES	Consulte la "Manual de usuario" en el sitio web de Epson para obtener instrucciones y especificaciones detalladas.
PT	Consulte instruções e especificações detalhadas no "Manual do utilizador" no website da Epson.
NL	Raadpleeg de "Gebruikershandleiding" op de website van Epson voor gedetailleerde instructies en specificaties.
DA	Du kan finde yderligere vejledninger og specifikationer i afsnittet "Brugerhåndbog" på Epsons hjemmeside.
FI	Katso Epson-verkkosivuston "Käyttäjän opas" -kohdasta yksityiskohtaiset tiedot ja tekniset tiedot.
NO	Se «Brukerhåndbok» på Epsons nettsted for detaljerte instruksjoner og spesifikasjoner.
SV	Se "Bruksanvisning" på Epsons webbplats för utförliga instruktioner och specifikationer.
CS	Podrobné pokyny a specifikace nájdete v dokumentu „Uživatelská příručka“ na webu společnosti Epson.
HU	A részletes utasításokért és specifikációkért lásd a „Használati útmutató” dokumentumot az Epson webhelyén.
PL	Sprawdź "Przewodnik użytkownika" na stronie internetowej Epson w celu uzyskania szczegółowych instrukcji i specyfikacji.
SK	Podrobné pokyny a špecifikácie nájdete v „Používateľská príručka“ na webovej stránke spoločnosti Epson.

BG	Вижте Потребителско ръководство на уеб сайта на Epson за подробни инструкции и технически характеристики.
RO	Consultați „Ghidul utilizatorului” de pe site-ul web Epson pentru instrucțiuni și specificații detaliate.
EL	Ανατρέξτε στον «Εγχειρίδιο χρήσης» στην ιστοσελίδα της Epson για λεπτομερείς οδηγίες και προδιαγραφές.
TR	Ayrıntılı talimatlar ve teknik özellikler için Epson Web sitesindeki “Kullanım Kılavuzu”na bakın.
SL	Za podrobna navodila in tehnične podatke si oglejte »Priločnik za uporabnika« na spletnem mestu družbe Epson.
HR	Pogledajte “Priručnik za uporabu” na Epsonovoj web-stranici s detaljnim uputama i tehničkim podacima.
CA	A la “Guia de l’usuari” del lloc web d’Epson trobareu instruccions detallades i les especificacions.
RU	Подробные инструкции и технические характеристики см. в «Руководство по эксплуатации» на веб-сайте Epson.
UK	Детальну інструкцію та технічні характеристики див. у «Посібник користувача» на веб-сайті Epson.
KK	Толык нұсқаулар мен сипаттамаларды Epson веб-сайтындағы “Пайдаланушы нұсқаулығы” құжатынан қараңыз.
KO	자세한 지침과 사양은 Epson 웹 사이트의 “사용자 가이드” 를 참조하십시오.
AR	راجع «دليل المستخدم» في موقع Epson على الويب للاطلاع على التعليمات التفصيلية والمواصفات.
FA	برای اطلاع از دستورالعمل ها و مشخصات دقیق، به «راهنمای کاربر» وبسایت Epson مراجعه کنید.
ID	Lihat Panduan Pengguna di situs web Epson untuk rincian instruksi dan spesifikasi.
ZHS	请参见 Epson 网站中的“使用说明书”了解详细说明和规格。
ZHT	關於詳細的說明與規格，請參考 Epson 網站上的「使用說明書」。



Google, YouTube and Android TV are trademarks of Google LLC.

HDMI, the HDMI Logo and High-Definition Multimedia Interface are trademarks or registered trademarks of HDMI Licensing Administrator, Inc.

© 2022 Seiko Epson Corporation



414271200