

**EPSON®**

# **Пайдаланушы нұсқаулығы**

## **Multimedia Projector**

**EB-810E**

**EB-815E**

**Осы нұсқаулықта пайдаланылатын шартты белгілер 8**

**Ақпаратты іздеу үшін нұсқаулықты пайдалану ..... 10**

- Кілтсөз бойынша іздеу ..... 10
- Бетбелгілерден тікелей өту ..... 10
- Тек қажет болған беттерді басып шығару ..... 10

**Құжаттардың ең соңғы нұсқасын алу ..... 11**

**Проекторға кіріспе 12**

**Проектордың мүмкіндіктері .....13**

- Бейнеконференцияларды шынайы қатысу сезімімен өткізудің және ақпаратты бір көргеннен берудің жаңа тәжірибесін ұсынады ..... 13
- Жинақы үлкен экранды енгізу ..... 13
- Жылдам және оңай орнату .....14
- Ыңғайлы қосылым мүмкіндігі ..... 14

**Проектор бөліктері және функциялары ..... 16**

- Проектор бөліктері - Алдыңғы жақ ..... 16
- Проектор бөліктері - Жоғарғы жағы/бүйірі ..... 17
- Проектор бөліктері - Негіз .....18
- Проектор бөліктері - интерфейс порттары .....19
- Проектор бөліктері - Басқару панелі .....21
- Проектор бөліктері - Қашықтан басқару пульті .....22

**Проекторды орнату 24**

**Проекторды орналастыру ..... 25**

- Проекторды реттеу және орнату опциялары ..... 27
- Орнату бойынша қауіпсіздік шаралары .....27

**Қауіпсіздік сымын орнату ..... 29**

- ELPMB22 төбе бекіткішін пайдалану кезінде ..... 29
- ELPMB30 төбе бекіткішін пайдалану кезінде ..... 30

ELPMB75 орнату тақтасын пайдаланған кезде ..... 31

**Проектор қосылымдары ..... 34**

- Компьютерге жалғау ..... 34
- USB бейне және аудио үшін компьютерге жалғау ..... 34
- HDMI бейне және аудио үшін компьютерге жалғау .....35
- Бейне көздеріне жалғау ..... 35
- HDMI бейне көзіне қосу .....36
- Сыртқы USB құрылғыларына жалғау ..... 36
- USB құрылғысын проекциялау .....36
- USB құрылғыға қосу ..... 37
- USB құрылғысын ажырату ..... 37
- Құжат камерасына жалғау ..... 37
- HDBaseT таратқышына қосу ..... 37

**Бірдей модельді бірнеше проекторды жалғау .....39**

Бір үлкен біріктірілген кескінді бірізді тізбек арқылы проекциялау .....39

**Бүйірлік қақпағын бекіту және алу .....41**

**Қашықтан басқару пультіне батареяларды орнату .....42**

**Қашықтан басқару пультінің жұмысы ..... 43**

**Негізгі проектор функцияларын пайдалану 44**

**Проекторды қосу ..... 45**

Басты экран ..... 46

**Проекторды өшіру ..... 48**

**Күн мен уақытты орнату ..... 49**

**Проектор мәзірлерінің тілін таңдау ..... 52**

**Проекциялау режимдері ..... 53**

- Қашықтан басқару пульті арқылы проекциялау режимін өзгерту .....53
- Мәзірлер арқылы проекциялау режимін өзгерту .....53

<b>Экран түрін орнату .....</b>	<b>55</b>
Кескін орнын Screen Position опциясын пайдаланып реттеу .....	56
<b>Кескін биіктігін реттеу .....</b>	<b>58</b>
<b>Сынақ үлгісін көрсету .....</b>	<b>59</b>
<b>Фокустау иінтірегі арқылы кескінді фокустау .....</b>	<b>61</b>
<b>Кескін пішіні .....</b>	<b>62</b>
Шебердің көмегімен кескіннің бұрмалануын түзету .....	62
Бұрыштық өзгеріс параметрімен кескін пішінін түзету .....	63
Кескін пішінін Arc Correction көмегімен түзету .....	66
Нүктелік түзету арқылы кескін пішімін түзету .....	68
Жадтан кескін пішінінің параметрін жүктеу .....	71
<b>Цифрлық масштабтау көмегімен кескін өлшемін өзгерту .....</b>	<b>72</b>
<b>Кескінді жылжыту мүмкіндігін пайдалану арқылы кескін күйін реттеу .....</b>	<b>73</b>
<b>Кескін көзін таңдау .....</b>	<b>75</b>
<b>Кескіннің пропорционалдық коэффициенті .....</b>	<b>77</b>
Кескіннің пропорционалдық коэффициентін өзгерту .....	77
Кескіннің қолжетімді пропорционалдық коэффициенттері .....	77
<b>Кескіннің сапасын реттеу (түс режимі) .....</b>	<b>79</b>
Түс режимін өзгерту .....	79
Қолжетімді түс режимдері .....	79
Автоматты жарықтықты реттеуді қосу .....	80
<b>Кадр интерполяциясы параметрі .....</b>	<b>82</b>
<b>Кескін түсін реттеу .....</b>	<b>84</b>
Реңкті, қанықтықты және жарықтықты реттеу .....	84
Гамманы теңшеу .....	85
<b>Кескін ажыратымдылығын реттеу .....</b>	<b>88</b>
<b>Жарықтықты реттеу .....</b>	<b>90</b>

Жарық көзінің жұмыс уақыты .....	91
<b>Дыбыс түймелерімен дыбысты басқару .....</b>	<b>93</b>
<b>Дыбыс параметрлерін реттеу (дыбыс режимі) .....</b>	<b>94</b>
Қолжетімді дыбыс режимдері .....	94
<b>Аудио арналардың бағытын өзгерту .....</b>	<b>96</b>
<b>Проектор функцияларын реттеу .....</b>	<b>97</b>
<b>Екі кескінді бір уақытта проекциялау .....</b>	<b>98</b>
Бөлінген экранды проекциялауға арналған қолдау көрсетілмейтін кіріс көзінің құрамдасы .....	99
Бөлінген экранды проекциялау кезіндегі шектеулер .....	99
<b>PC Free қолданбасы арқылы презентацияны проекциялау .....</b>	<b>101</b>
Қолдау көрсетілетін PC Free файл түрлері .....	101
PC Free арқылы проекциялау бойынша қауіпсіздік шаралары .....	102
PC Free слайд көрсетілімін бастау .....	103
PC Free фильм презентациясын бастау .....	105
PC Free көрсету опциялары .....	106
<b>Content Playback режимінде проекциялау .....</b>	<b>107</b>
Content Playback режимін қосу .....	107
Ойнату тізімдерін проекциялау .....	108
Epson Web Control көмегімен ойнату тізімдерін жасау .....	109
Проекцияланған кескіндерге әсерлер қосу .....	111
Content Playback режимінің шектеулері .....	112
<b>Кескінді ойнатуды және дыбысты уақытша өшіру ....</b>	<b>114</b>
<b>Бейне әрекетін уақытша тоқтату .....</b>	<b>115</b>
<b>Кескіндерді үлкейту .....</b>	<b>116</b>
<b>Пайдаланушы логотипінің кескінің сақтау .....</b>	<b>117</b>
<b>Пайдаланушы үлгісін сақтау .....</b>	<b>119</b>

**Параметрлерді жадқа сақтау және сақталған параметрлерді пайдалану .....121**

**Бірнеше проекторды пайдалану ..... 123**

Бірнеше проекторды басқаруға арналған проекторды анықтау жүйесі .123  
 Проектор идентификаторын орнату .....124  
 Басқарғыңыз келген проекторды таңдау .....124  
 Color Uniformity параметрін реттеу ..... 125  
 Кескіндерді бір кескінге мозаикалық біріктіру ..... 127  
 Мозаикалық біріктіруді теңшеу ..... 128  
 Кескін жиектерін араластыру ..... 128  
 Кескін түстерін сәйкестендіру ..... 130  
 Қара деңгейді баптау ..... 131  
 Қара түс деңгейін реттеу аймағын өзгерту .....133  
 RGBCMY реттеу ..... 134  
 Кескінді масштабтау ..... 134

**Проектордың қауіпсіздік функциялары ..... 137**

Құпия сөз қауіпсіздігінің түрлері ..... 137  
 Құпия сөзді орнату ..... 137  
 Құпия сөз қауіпсіздігінің түрлерін таңдау ..... 138  
 Проекторды пайдалану үшін құпия сөзді енгізу ..... 139  
 Проектор түймелерін құлыптау ..... 140  
 Проектор түймелерін құлыптан босату ..... 140  
 Қауіпсіздік кабелін орнату ..... 140

**Проекторды желіде пайдалану ..... 143**

**Сымды желілік проекция .....144**

Сымды желіге қосылу .....144  
 Сымды желі параметрлерін таңдау ..... 144

**Сымсыз желілік проекция ..... 148**

Кіріктірілген сымсыз желі модуліне арналған қауіпсіздік нұсқаулары ... 148  
 Сымсыз желі проекциясына арналған қосылым әдістері ..... 149  
 Сымсыз жергілікті желі модулін орнату .....150  
 Сымсыз желі параметрлерін қолмен таңдау .....151  
 Windows ішіндегі сымсыз желі параметрлерін таңдау ..... 154

Mac ішіндегі сымсыз желі параметрлерін таңдау .....155  
 Қарапайым AP режимі үшін сымсыз желі қауіпсіздігін орнату ..... 155  
 Инфрақұрылым режимі үшін сымсыз желі қауіпсіздігін орнату ..... 155  
 Қолдау көрсетілетін клиент және CA сертификаттары ..... 157  
 Мобильді құрылғыны байланыстыру үшін QR кодын пайдалану ..... 158  
 Windows компьютеріне қосылу үшін USB кілтін пайдалану .....158  
 Windows/Mac компьютерлерін қосу үшін сымсыз көрсетілім жүйесін пайдалану ..... 159  
 Сымсыз көрсетілім жүйесін бірінші рет орнату ..... 160  
 Сымсыз көрсетілім жүйесімен проекциялау .....161

**Мобильді құрылғыдағы сымсыз желі проекциясы (Screen Mirroring) .....162**

Screen Mirroring параметрлерін таңдау ..... 162  
 Miracast функциясы арқылы Экранның айналық көрінісі көмегімен қосу ..... 164  
 Windows 10 операциялық жүйесінде экранның айналық көрінісін пайдаланып қосу .....165  
 Windows 11 операциялық жүйесінде экранның айналық көрінісін пайдаланып қосу .....166

**Secure HTTP ..... 167**

Мәзірлерді пайдаланып веб-сервер сертификатын импорттау ..... 167  
 Қолдау көрсетілетін веб-сервер сертификаттары .....168

**Экранды бөлісу ..... 169**

Экранды бөлісу ..... 169  
 Экранды бөлісуді аяқтау .....171  
 Ортақ экран кескіндерін қабылдау ..... 171

**Проекторды бақылау және басқару ..... 173**

**Epson Projector Management ..... 174**

**Желіге қосылған проекторды веб-браузер арқылы басқару ..... 175**

Веб-басқару опциялары ..... 177

**Веб-браузерден сандық сертификаттарды тіркеу ..... 184**

<b>Проектордың желілік электрондық хабарлама дабылдарын орнату .....</b>	<b>186</b>
Желілік проектордың электрондық дабыл хабарламалары .....	186
<b>SNMP көмегімен бақылауды орнату .....</b>	<b>188</b>
<b>ESC/VP21 пәрмендерін пайдалану .....</b>	<b>189</b>
ESC/VP21 пәрмендер тізімі .....	189
Кабель орындары .....	189
<b>PJLink қолдауы .....</b>	<b>190</b>
<b>Art-Net .....</b>	<b>191</b>
<b>Crestron Connected қолдауы .....</b>	<b>192</b>
Crestron Connected қолдауын реттеу .....	192
<b>Web API .....</b>	<b>194</b>
Web API іске қосу .....	194
<b>Проектор оқиғасының жоспарларын орнату .....</b>	<b>195</b>
<b>Мәзір параметрлерін реттеу .....</b>	<b>198</b>
<hr/>	
<b>Проектор мәзірлерін пайдалану .....</b>	<b>199</b>
<b>Көрсетілген пернетақтаны пайдалану .....</b>	<b>200</b>
Көрсетілген пернетақтаны пайдалану арқылы қолжетімді мәтін .....	200
<b>Кескін сапасының параметрлері - Кескін мәзірі .....</b>	<b>201</b>
<b>Енгізу сигналының параметрлері - Сигнал К/Ш мәзірі .....</b>	<b>204</b>
<b>Проекторды орнату параметрлері - Орнату мәзірі ....</b>	<b>208</b>
<b>Проектор дисплейінің параметрлері - Дисплей мәзірі .....</b>	<b>211</b>
<b>Проектор мүмкіндігінің параметрлері - Операция мәзірі .....</b>	<b>213</b>

<b>Проектор әкімшілік параметрлері - Басқару мәзірі ...</b>	<b>217</b>
Оқиға идентификаторы кодының тізімі .....	219
<b>Проектордың желілік параметрлері - Желілік мәзір .</b>	<b>222</b>
Желілік мәзір - Желі параметрлері мәзірі .....	223
Желілік мәзір - Сымсыз жергілікті желі мәзірі .....	225
Желілік мәзір - Сымды жергілікті желі мәзірі .....	227
Желілік мәзір - Пошта хабарландыру мәзірі .....	228
Желілік мәзір - Проектордың басқару мәзірі .....	229
Желілік мәзір - Желілік проекциялау мәзірі .....	231
<b>Бірнеше проектор басқару параметрлері - Көп проекция мәзірі .....</b>	<b>234</b>
<b>Кескін сапасының жад параметрлері - Жад мәзірі ....</b>	<b>236</b>
<b>Проекторды орнату параметрлері - ECO мәзірі .....</b>	<b>237</b>
<b>Проектордың бастапқы параметрлері мен қалпына келтіру опциялары - Бастапқы/Барлық параметрлер мәзірі .....</b>	<b>238</b>
<b>Мәзір параметрлерін проекторлар арасында көшіру (Топтап орнату) .....</b>	<b>240</b>
Параметрлерді USB флеш жетегінен тасымалдау .....	240
Параметрлерді компьютерден тасымалдау .....	241
Буманы орнату қатесі туралы хабарландыру .....	242
<b>Проекторға техникалық қызмет көрсету .....</b>	<b>244</b>
<hr/>	
<b>Проекторға техникалық қызмет көрсету .....</b>	<b>245</b>
<b>Проекция терезесін тазалау .....</b>	<b>246</b>
<b>Кедергілер датчигін тазалау .....</b>	<b>247</b>
<b>Проектор корпусын тазалау .....</b>	<b>248</b>
<b>Ауа сүзгісіне және желдеткішке техникалық қызмет көрсету .....</b>	<b>249</b>

Ауа сүзгісін тазалау .....	249
Ауа сүзгісін ауыстыру .....	251
Ауа кіріс саңылауларын тазалау .....	253

## **Түс конвергенциясын (панельді туралау) реттеу ..... 254**

## **Микробағдарламаны жаңарту ..... 256**

USB жад құрылғысының көмегімен микробағдарламаны жаңарту .....	256
Компьютер және USB кабелінің көмегімен микробағдарламаны жаңарту .....	257

## **Мәселелердің шешімін табу ..... 260**

### **Проектор ақаулықтары ..... 261**

### **Проектор индикаторының күйі ..... 262**

### **Кескін немесе дауыс мәселелерін шешу ..... 265**

Кескін пайда болмаған жағдайдағы шешімдер .....	265
USB Display функциясы пайдаланылғандағы кескіннің дұрыс болмаған кезіндегі шешімдері .....	266
"No Signal" хабарламасы пайда болған кездегі шешімдер .....	266
Windows ноутбугынан көрсету .....	267
Mac ноутбугынан көрсету .....	267
"Not supported" хабарламасы пайда болған кездегі шешімдер .....	267
Тек ішінара кескін пайда болған кездегі шешімдер .....	267
Кескін тік төртбұрышты болмаған жағдайдағы шешімдер .....	268
Кескіннің шуылы немесе кедергілері болған кездегі шешімдер .....	268
Кескін анық емес немесе бұлыңғыр болған кездегі шешімдер .....	269
Кескіннің жарықтығы немесе түстері дұрыс емес кездегі шешімдер .....	270
Қалдық кескін проекцияланған кескінде қалған кездегі шешімдер .....	270
Дауыстық ақаулықтар шешімі .....	270
Кескін файлының аттары PC Free ішінде дұрыс көрсетілмеген кездегі шешімдер .....	271
PC Free мүмкіндігін пайдалану арқылы кескіндерді проекциялау мүмкін болмаған кездегі шешімдер .....	271

### **Проектор немесе қашықтықтан басқару пульті жұмысының ақаулықтарын шешу ..... 272**

Проектор қуаты немесе өшіру ақаулықтарының шешімі .....	272
Қашықтықтан басқару пультіндегі ақаулықтар шешімдері .....	272
Құпия сөз ақаулықтарының шешімі .....	273
"The Battery that Saves Your Clock Settings is Running Low" хабары көрсетілген кездегі шешім .....	273

## **Content Playback режиміндегі ақаулардың шешімдері ..... 274**

## **Желілік ақаулықтарды шешу ..... 275**

Кіру нүктесін табу мүмкін болмаған кездегі шешімдер .....	275
Сымсыз аутентификация сәтсіз болғандағы шешімдер .....	275
Веб арқылы проекторды ашу мүмкін болмаған жағдайдағы шешімдер .....	275
Желілік дабылдың электрондық хабарламалары қабылданбаған кездегі шешімдер .....	276
Желілік проекция кезінде кескіннің кедергілері болған кездегі шешімдер .....	276
Экранның айналық көрінісі арқылы қосу мүмкін емес болған кездегі шешімдер .....	277
Екі экранды қосарлау көзін пайдалану мүмкін болмаған жағдайдағы шешімдер .....	277
Screen Mirroring қосылымы барысында кескін немесе дыбыс кедергілері болған кездегі шешімдер .....	277
Ортақ кескіндерді қабылдау мүмкін болмайтын жағдайлар .....	278

## **HDMI Link жұмыс істемеген кездегі шешімдер ..... 279**

## **Қосымша ..... 280**

### **Қосымша аксессуарлар және ауыстыру бөлшектері . 281**

Экрандар .....	281
Қондырғылар .....	281
Сыртқы құрылғылар .....	281
Ауыстыру бөлшектері .....	281
Сымсыз байланыс үшін .....	281
Басқа проекторлардағы үйлесімді керек-жарақтар .....	282

### **Экран өлшемі және проекциялау қашықтығы ..... 283**



<b>Қолдау көрсетілетін монитор дисплейінің шешімдері</b>	<b>285</b>
<b>Проектор сипаттамалары</b>	<b>286</b>
Коннектор сипаттамалары	286
<b>Сыртқы өлшемдер</b>	<b>288</b>
<b>USB Display жүйесінің талаптары</b>	<b>289</b>
<b>Epson Projector Content Manager үшін қолдау көрсетілген мүмкіндіктер</b>	<b>290</b>
<b>Қауіпсіздік таңбалары мен нұсқаулар тізімі</b>	<b>291</b>
<b>Лазер қауіпсіздігі туралы ақпарат</b>	<b>294</b>
Лазердің ескерту жапсырмалары	294
<b>Глоссарий</b>	<b>296</b>
<b>Ескертпелер</b>	<b>298</b>
Indication of the manufacturer and the importer in accordance with requirements of EU directive	298
Indication of the manufacturer and the importer in accordance with requirements of United Kingdom directive	298
Пайдалану бойынша шектеулер	298
Операциялық жүйе сілтемелері	299
Сауда белгілері	299
Авторлық құқық мәлімдемесі	299
Авторлық құқық анықтамасы	300

# Осы нұсқаулықта пайдаланылатын шартты белгілер



## Қауіпсіздік таңбалары

Проектор мен оның нұсқаулықтары проекторды қауіпсіз пайдалану әдісін түсіндіретін мазмұнды анықтауға арналған графикалық таңбалар мен белгілерді пайдаланады.

Адамдардың жарақаттануын немесе мүліктің зақымдалуын болдырмау үшін, осы таңбалармен және белгілермен көрсетілген нұсқауларды оқып шығыңыз және мұқият орындаңыз.

 <b>Ескерту</b>	Бұл таңба еленбеген жағдайда адамдардың жарақат алуына немесе тіпті өлімге әкелуі мүмкін ақпаратты көрсетеді.
 <b>Абайболыңыз</b>	Бұл таңба еленбеген жағдайда дұрыс емес пайдалануға байланысты жарақат алуға немесе физикалық зақымдалуға әкелуі мүмкін ақпаратты көрсетеді.

## Жалпы ақпараттың шартты белгілері

<b>Назар аударыңыз</b>	Бұл белгі жеткілікті сақтық шарасы қолданбаса зақымға немесе жарақатқа әкелуі мүмкін процедураларды көрсетеді.
	Бұл белгі білуге пайдалы болуы мүмкін қосымша ақпаратты көрсетеді.
[Button name]	Қашықтан басқару құралындағы немесе басқару тақтасындағы түймелердің атауларын көрсетеді. Мысалы: [Esc] түймесі
Menu/Setting name	Проектор мәзірі мен параметр аттарын көрсетеді. Мысалы: <b>Image</b> мәзірін таңдау
»»	Бұл белгі қатысты беттерге сілтемені көрсетеді.
	Бұл белгі проектордың ағымдағы мәзір деңгейін көрсетеді.

## ► Қатысты сілтемелер

- "Ақпаратты іздеу үшін нұсқаулықты пайдалану" [p.10](#)
- "Құжаттардың ең соңғы нұсқасын алу" [p.11](#)

PDF нұсқаулығы кілтсөз бойынша ақпаратты іздеуге немесе бетбелгілерді пайдалана отырып, нақты бөлімдерге тікелей өтуге мүмкіндік береді. Сондай-ақ, қажет беттерді ғана басып шығаруға болады. Бұл бөлім компьютеріңіздегі Adobe Reader X нұсқасында ашылған PDF нұсқаулығын пайдалану жолын түсіндіреді.

## ► Қатысты сілтемелер

- "Кілтсөз бойынша іздеу" p.10
- "Бетбелгілерден тікелей өту" p.10
- "Тек қажет болған беттерді басып шығару" p.10

## Кілтсөз бойынша іздеу

Edit > Advanced Search түртіңіз. Іздеу терезесінде табуға болатын ақпарат үшін кілтсөзді (мәтінді) енгізіп, Search түймешігін басыңыз. Таңдаулылар тізім ретінде көрсетіледі. Осы бетке өту үшін көрсетілген таңдаулылардың бірін басыңыз.

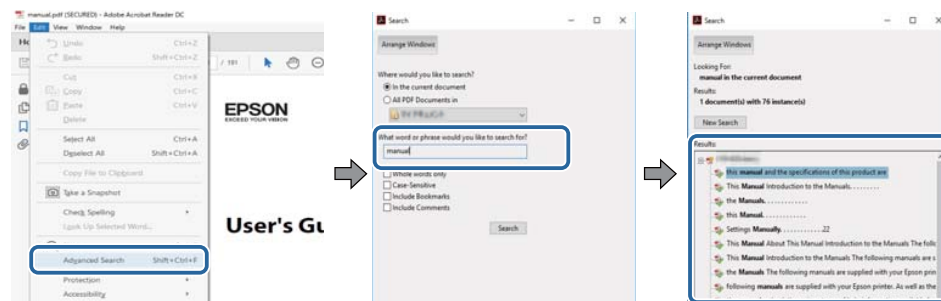

## Бетбелгілерден тікелей өту

Осы бетке өту үшін тақырыпты нұқыңыз. Осы бөлімдегі төменгі деңгей атауын көру үшін + немесе > түймесін басыңыз. Алдыңғы бетке оралу үшін пернетақтада келесі әрекетті орындаңыз.

- Windows: **Alt** басып тұрып, ← түртіңіз.
- Mac OS: Mac OS: command пернесін басып тұрып, кейін ← түртіңіз.

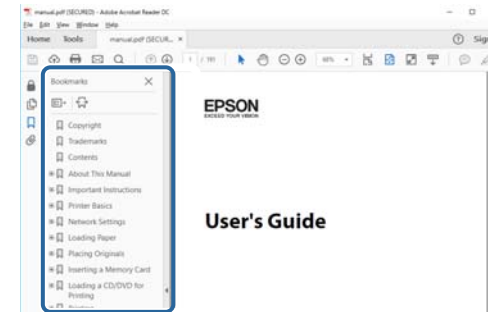

## Тек қажет болған беттерді басып шығару

Тек қажет беттерді ғана алуға және басып шығаруға болады. File мәзірінде Print пәрменін таңдаңыз, содан кейін Pages to Print ішіндегі Pages мәзірінде басып шығарғыңыз келетін беттерді көрсетіңіз.

- Беттер қатарын көрсету үшін бастау бетін және соңғы беттің арасына сызықшаны енгізіңіз.  
Мысалы: 20-25
- Қатар орналаспаған беттерді көрсету үшін, оларды үтірлермен бөліңіз.  
Мысалы: 5, 10, 15

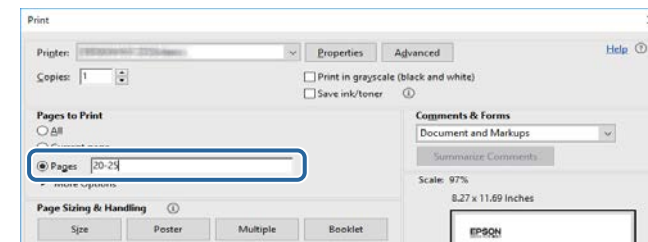

Нұсқаулықтың ең соңғы нұсқасын және сипаттамаларды Epson веб-сайтынан алуға болады.

[epson.sn](http://epson.sn) сайтына кіріп, үлгі атын енгізіңіз.

# Проекторға кіріспе

Проектор функциялары мен бөлік атаулары туралы қосымша ақпарат үшін осы бөлімдерді қараңыз.

## ► Қатысты сілтемелер

- "Проектордың мүмкіндіктері" [p.13](#)
- "Проектор бөліктері және функциялары" [p.16](#)

Бұл проектор арнайы мүмкіндіктерге ие. Толығырақ мәлімет алу үшін мына тарауларды қараңыз.

## » Қатысты сілтемелер

- "Бейнеконференцияларды шынайы қатысу сезімімен өткізудің және ақпаратты бір көргеннен берудің жаңа тәжірибесін ұсынады" [p.13](#)
- "Жинақы үлкен экранды енгізу" [p.13](#)
- "Жылдам және оңай орнату" [p.14](#)
- "Ыңғайлы қосылым мүмкіндігі" [p.14](#)

## Бейнеконференцияларды шынайы қатысу сезімімен өткізудің және ақпаратты бір көргеннен берудің жаңа тәжірибесін ұсынады

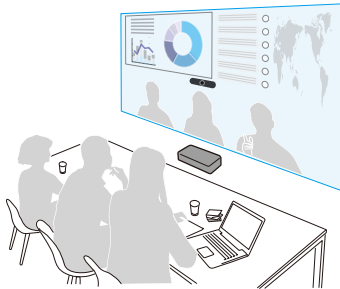

- Бұл проектор кескіннің 21:9 ультра кең арақатынасын қолдайды. Экранда көлденең кең және үлкен кескіндермен бейнеконференциялар өткізу арқылы сіз шынайы қатысу сезімімен қашықтан сөйлесуді жүзеге асыра аласыз.
- Сонымен бірге проекторды **Installation** мәзіріндегі Settings for Video Conference Rooms опциясын пайдаланып, бейнеконференция бөлмесі үшін бірнеше параметрді бірден өзгертуге болады.

## » Қатысты сілтемелер

- "Экран түрін орнату" [p.55](#)
- "Проекторды орнату параметрлері - Орнату мәзірі" [p.208](#)

## Жинақы үлкен экранды енгізу

Шағын кеңістікте әсерлі 100 дюймдік экранды оңай орнатуға болады.

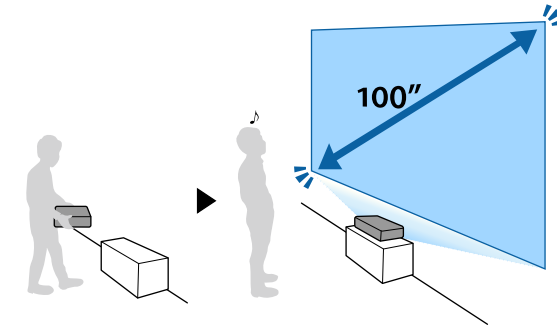

- 5000 лм жоғары жарықтылық тіпті жарқын ортада да айқын және таза бейнені қамтамасыз етеді.
- 4K жақсарту технологиясының жоғары ажыратымдылығы WUXGA немесе Full HD пайдаланғаннан гөрі көбірек ақпаратты көрсетуге мүмкіндік береді.
- Проекторды бір адам көтере алады және оны қабырғаға жақын қою арқылы оңай орнатуға болады.
- Қабырғаға орнатылған проектордың көмегімен кескінді 100 дюймдік экранға шығаруға болады. Проекцияланатын жарық көлеңкемен жабылмағандықтан, сіз жиналыс өткізу үшін кеңістікті тиімді пайдалана аласыз.
- Проекторды үстел, қабырға немесе төбе сияқты әртүрлі жерлерде орнатуға болады.

## Жылдам және оңай орнату

- Бұрмалануларды оңай түзету үшін камера функциясы бар смартфонда немесе планшетте Epson Setting Assistant қолданбасын пайдалануға болады.

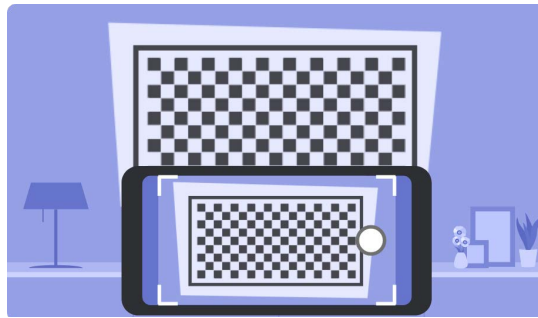

### ► Қатысты сілтемелер

- "Шебердің көмегімен кескіннің бұрмалануын түзету" [p.62](#)

## Ыңғайлы қосылым мүмкіндігі

Бұл проектор төменде көрсетілгендей қосылым опцияларының кең ауқымын қолдайды.

- Компьютерден немесе бейне сигнал көзінен бейне мен дыбысты шығару үшін HDMI кабелін пайдалануға болады.
- HDMI немесе RS-232C сигналын ұзақ қашықтыққа жіберу үшін 100Base-TX желі кабелін пайдаланып, HDBaseT таратқышына қосуыңызға болады.
- USB құрылғысын немесе құжат камерасын жалғауға болады.

- Кескіндерді проекциялау және дыбыс ( USB Display) шығару үшін бір USB кабелімен жалғаңыз.

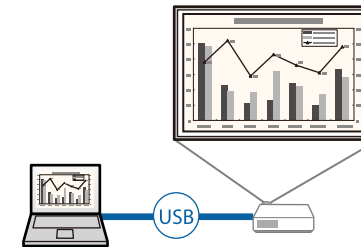

- Epson iProjection (Windows/Mac) қолданбасы проекцияланған экранды бөлу арқылы бір уақытта төрт кескінге дейін проекциялауға арналған. Epson iProjection қолданбасы орнатылған желідегі компьютер немесе смартфондардағы не планшет құрылғыларындағы кескіндерді кескіндеуге болады.

Толық мәлімет алу үшін *Epson iProjection қолдану нұсқаулығын (Windows/Mac)* қараңыз.

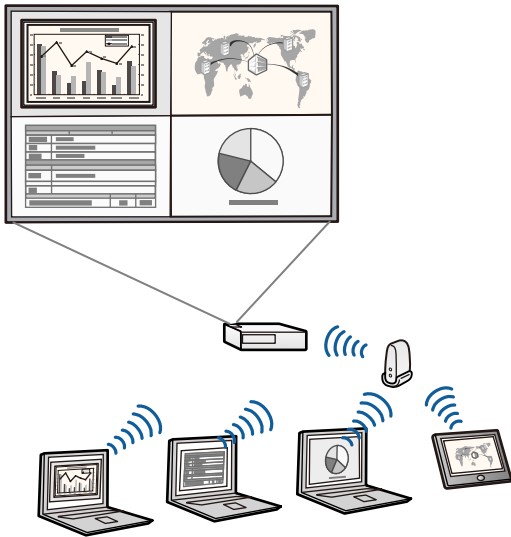

- Қажетті бағдарламалық жасақтама мен нұсқаулықтарды келесі веб-сайттан жүктеуге болады:

[epson.sn](http://epson.sn)

- Epson iProjection (iOS/Android) бағдарламасы App Store немесе Google play дүкенінде қолжетімді қолданба арқылы проектор мен мобильді құрылғыны жалғауға арналған.



App Store немесе Google Play дүкендеріне кірген кезде алынатын қандай да бір ақы үшін тұтынушы жауапты болады.

- Epson iProjection (Chromebook) бағдарламасы Google Play дүкеніндегі қолжетімді қолданбаны пайдаланып, проекторыңызбен Chromebook құрылғысын сымсыз қосуға арналған. Мәліметтерді алу үшін *Epson iProjection Operation Guide (Chromebook)* қараңыз.



Google Play дүкеніне кірген кезде алынатын қандай да бір ақы үшін тұтынушы жауапты болады.

- Screen Mirroring бағдарламасы Miracast технологиясы арқылы проектор мен мобильді құрылғыны жалғауға арналған.



## » Қатысты сілтемелер

- "USB бейне және аудио үшін компьютерге жалғау" [p.34](#)
- "Сымды желілік проекция" [p.144](#)
- "Сымсыз желілік проекция" [p.148](#)
- "Мобильді құрылғыдағы сымсыз желі проекциясы (Screen Mirroring)" [p.162](#)

Келесі бөлімдерде проектор бөліктері мен олардың функциялары түсіндірілген.

## » Қатысты сілтемелер

- "Проектор бөліктері - Алдыңғы жақ" [p.16](#)
- "Проектор бөліктері - Жоғарғы жағы/бүйірі" [p.17](#)
- "Проектор бөліктері - Негіз" [p.18](#)
- "Проектор бөліктері - интерфейс порттары" [p.19](#)
- "Проектор бөліктері - Басқару панелі" [p.21](#)
- "Проектор бөліктері - Қашықтан басқару пульті" [p.22](#)

## Проектор бөліктері - Алдыңғы жақ

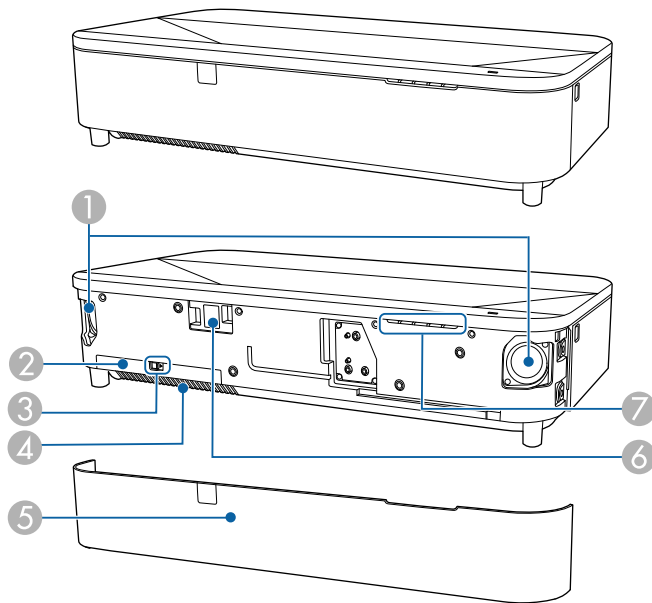

Атауы		Функция
2	Ауа сүзгісінің қақпағы	Ауа сүзгісін алу үшін ашыңыз.
3	Ауа сүзгісі қақпағының ілмегі	Ауа сүзгісінің қақпағын алу үшін сырғытыңыз.
4	Ауа кіріс саңылауы (ауа сүзгісі)	Проекторды ішінен салқындату үшін ауаны кіргізеді.
5	Алдыңғы қақпақ	Ауа сүзгісінің қақпағына қол жеткізу үшін ашыңыз.
6	Қашықтық қабылдағышы	Қашықтан басқару пультінен сигналдар алады.
7	Күй көрсеткіші	Проектордың күйін көрсетеді.

## » Қатысты сілтемелер

- "Ауа сүзгісіне және желдеткішке техникалық қызмет көрсету" [p.249](#)
- "Қашықтан басқару пультінің жұмысы" [p.43](#)
- "Проектор индикаторының күйі" [p.262](#)

Атауы		Функция
1	Динамик	Дыбыс шығарады.

## Проектор бөліктері - Жоғарғы жағы/бүйірі

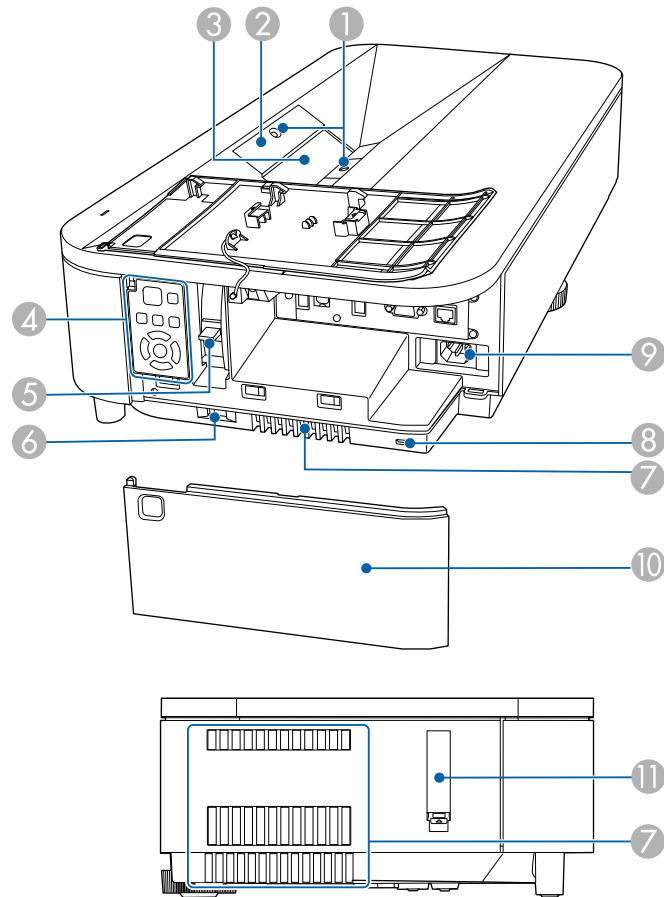

Атауы	Функция
1 Кедергі датчиктері	Проекциялау аймағына кедергі жасайтын кедергілерді анықтайды және қауіпсіздік үшін жарық көзінің жарықтығын азайтады.
2 Қашықтық қабылдағышы	Қашықтықтан басқару пультінен сигналдар алады.

Атауы	Функция
3 Проекциялау терезесі	Суреттер проектордағы линзалар арқылы проекцияланады.  <div style="border: 1px solid black; padding: 5px; background-color: #ffffcc;"> <p><b>⚠ Ескерту</b></p> <ul style="list-style-type: none"> <li>Проекциялау кезінде проекциялау терезесіне қараманыз.</li> <li>Кез келген затты немесе қолыңызды проекциялау терезесінің жанына қоймаңыз. Бұл аймақ жиналған проекция шамына байланысты жоғары температураға жететіндіктен, ол күйю, өрт қаупін туғызады немесе зат пішімі өзгеруі мүмкін.</li> </ul> </div>
4 Басқару тақтасы	Проекторды басқарады.
5 Фокустау интірегі	Суреттің фокусын реттейді.
6 Бүйірлік қақпақ ысырмасы	Бүйірлік қақпақты алу үшін сырғытыңыз.
7 Ауаны шығару саңылауы	Ауаны шығару саңылауы проектордың ішін салқындату үшін пайдаланылады.  <div style="border: 1px solid black; padding: 5px; background-color: #ffffcc;"> <p><b>⚠ Абайболыңыз</b></p> <p>Проекциялау кезінде бетіңізді немесе қолдарыңызды ауаны шығару тесігіне жақындатпаңыз және жылудан майысуы немесе зақымдалуы мүмкін заттарды тесіктің жанына қоймаңыз. Ауаны шығару тесігінен шығатын ыстық ауа күйіктердің, майысудың немесе сәтсіз жағдайлардың орын алуына әкелуі мүмкін.</p> </div>
8 Қауіпсіздік ұясы	Қауіпсіздік науасы Kensington жасап шығаратын Microsaver Security System жүйесімен үйлесімді.

Атауы	Функция	
9	Қуат кірісі	Қуат сымын проекторға қосады.
10	Бүйірлік қақпақ	Интерфейс порттарына, фокус тұтқасына және басқару тақтасына кіру үшін ашылады.
11	Қауіпсіздік кабелін бекіту құрылғысы	Осы жерден сатып алуға болатын сым құлпын өткізіп, орнында құлыптаңыз. Қауіпсіздік кабелін бекіту нүктесін пайдаланған кезде, қақпақты шешіп алыңыз. Қауіпсіздік кабелін бекіту құрылғысының қақпағын жоғалтпау үшін оны бүйірлік қақпақтың артқы жағына бекітуіңізге болады.

## ► Қатысты сілтемелер

- "Кедергілер датчигін тазалау" [p.247](#)
- "Проекция терезесін тазалау" [p.246](#)
- "Ауа сүзгісіне және желдеткішке техникалық қызмет көрсету" [p.249](#)
- "Проектор бөліктері - Басқару панелі" [p.21](#)
- "Фокустау иінтірегі арқылы кескінді фокустау" [p.61](#)
- "Қашықтан басқару пультінің жұмысы" [p.43](#)
- "Қауіпсіздік кабелін орнату" [p.140](#)
- "Бүйірлік қақпағын бекіту және алу" [p.41](#)

## Проектор бөліктері - Негіз

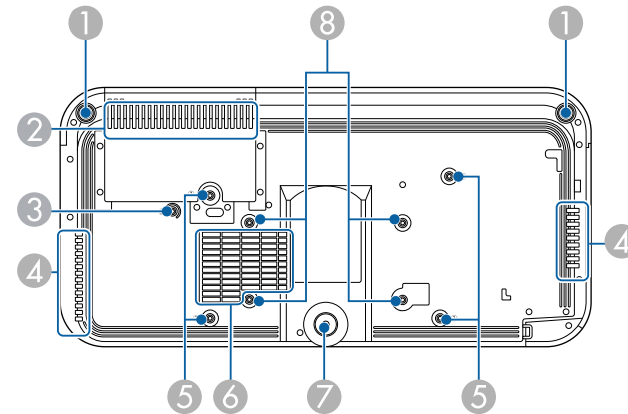

Атауы	Функция	
1	Алдыңғы реттелмелі аяқтар	Проекторды үстел сияқты бетке орнату кезінде, кесін бұрмалануын түзету үшін аяқтарды бұрыңыз.  <b>⚠ Абайболыңыз</b> Проекторды қабырғаға немесе төбеге асып орнатқан кезде, барлық аяқтарын алып тастаңыз.
2	Ауа кіріс саңылауы (ауа сүзгісі)	Проекторды ішінен салқындату үшін ауаны кіргізеді.
3	Сым қысқышын бекіту нүктесі	Қосымша орнату тақтасын немесе төбе бекіткішін пайдаланған кезде, қауіпсіздік сымын бекіту және проектордың қабырғадан немесе төбеден құлап кетуін болдырмау үшін, карабинді осы жерге бекітіңіз.  Бұл нүкте проекторда 2 белгісімен белгіленген.

Атауы	Функция
4 Ауаны шығару саңылауы	<p>Ауаны шығару саңылауы проектордың ішін салқындату үшін пайдаланылады.</p> <div style="border: 1px solid black; padding: 5px; margin-top: 10px;"> <p><b>⚠ Абайболыңыз</b></p> <p>Проекциялау кезінде бетіңізді немесе қолдарыңызды ауаны шығару тесігіне жақындатпаңыз және жылудан майысуы немесе зақымдалуы мүмкін заттарды тесіктің жанына қоймаңыз. Ауаны шығару тесігінен шығатын ыстық ауа күйіктердің, майысудың немесе сәтсіз жағдайлардың орын алуына әкелуі мүмкін.</p> </div>
5 Бекіту нүктелері (төрт нүкте)	<p>Проекторды қабырғаға орнатқан немесе төбеге ілген кезде, қосымша кронштейнді бекіту үшін осы нүктелерді пайдаланыңыз.</p> <p>Бұл нүкте проекторда ① белгісімен белгіленген.</p>
6 Ауа кіру тесігі	<p>Проекторды ішінен салқындату үшін ауаны кіргізеді.</p>
7 Артқы реттелмелі аяқ	<p>Үстел сияқты бетке орнатқанда, суреттің күйін реттеу үшін табанды ұзартыңыз.</p> <div style="border: 1px solid black; padding: 5px; margin-top: 10px;"> <p><b>⚠ Абайболыңыз</b></p> <p>Проекторды қабырғаға немесе төбеге асып орнатқан кезде, барлық аяқтарын алып тастаңыз.</p> </div>
8 VESA кронштейнін орнату нүктелері (үшін, төрт нүкте)	<p>Проекторды қабырғаға орнату немесе төбеге ілу кезінде VESA орнату интерфейсі стандартымен (100 × 200 мм) үйлесімді сатып алуға болатын кронштейнді бекіту үшін осы нүктелерді пайдаланыңыз.</p>

## » Қатысты сілтемелер

- "Ауа сүзгісіне және желдеткішке техникалық қызмет көрсету" p.249
- "Қауіпсіздік кабелін орнату" p.140

## Проектор бөліктері - интерфейс порттары

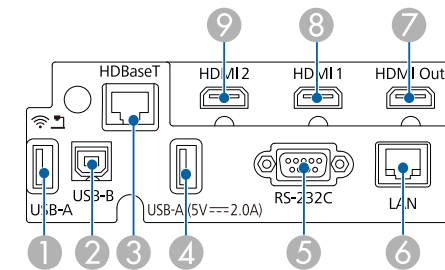

Атауы	Функция
1 USB-A порты (USB-A1)	<p>PC Free функциясының көмегімен немесе Content Playback режимінде бейнелерді немесе кескіндерді проекциялауға арналған USB жад құрылғысын немесе сандық камераны қосу үшін пайдаланыңыз. Қосымша құжат камерасы қосу үшін пайдаланыңыз. Қате және жұмыс журнал файлдарын сақтауға арналған USB жад құрылғысын қосу үшін пайдаланыңыз. Сымсыз жергілікті желі модулін жалғау үшін пайдаланыңыз.</p> <div style="border: 1px solid black; padding: 5px; margin-top: 10px;"> <p> Осы нұсқаулықта USB-A1 және USB-A2 порттары бірге USB-A порты деп аталады.</p> </div>
2 USB-B порты	<p>Компьютер кескіндерін проекциялау үшін, USB кабелін компьютерге жалғау үшін пайдаланыңыз.</p>

Атауы	Функция
③ HDBaseT порты (RJ-45)	<p>HDBaseT таратқышына жалған үшін LAN кабелін пайдаланыңыз. Ұзындығы 100 м-ге дейінгі желі кабелін пайдалануға болады. Деректердің дұрыс тасымалдануын қамтамасыз ету үшін 5е санатты STP немесе одан жақсы кабельді қолданыңыз. Дегенмен барлық кіріс/шығыс құрылғыларында жұмыс істеуіне кепілдік берілмейді.</p> <p>Бұл порт HDCP2.3 құрылғысымен үйлесімді.</p> <p>Келесі параметрлерді тексеріңіз:</p> <ul style="list-style-type: none"> <li>Таратқыштағы Ethernet және сериялық порттардан байланысты қосу үшін проектордың <b>Signal I/O</b> мәзіріндегі <b>Control Communications</b> параметрін <b>On</b> күйіне орнатыңыз.                             <ul style="list-style-type: none"> <li>☛ <b>Signal I/O &gt; HDBaseT &gt; Control Communications</b></li> </ul> </li> <li>Extron XTP таратқышын немесе ауыстырғышын жалғаған болсаңыз, проектордың <b>Signal I/O</b> мәзірінде <b>Extron XTP</b> параметрі ретінде <b>On</b> күйін таңдаңыз.                             <ul style="list-style-type: none"> <li>☛ <b>Signal I/O &gt; HDBaseT &gt; Extron XTP</b></li> </ul> </li> </ul>

Атауы	Функция
④ USB-A (5V===2.0A) порты (USB-A2)	<p>PC Free функциясының көмегімен немесе Content Playback режимінде бейнелерді немесе кескіндерді проекциялауға арналған USB жад құрылғысын немесе сандық камераны қосу үшін пайдаланыңыз. Қосымша құжат камерасы қосу үшін пайдаланыңыз. Қате және жұмыс журнал файлдарын сақтауға арналған USB жад құрылғысын қосу үшін пайдаланыңыз.</p> <p>Оны қуаттандыру мүмкіндігін беретін сатып алуға болатын ағындық мультимедиа ойнатқышқа қосылу мүмкіндігін береді.</p> <div style="border: 1px solid gray; padding: 5px; margin-top: 10px;">  <ul style="list-style-type: none"> <li>Сымсыз жергілікті желі модулін орнату мүмкін емес.</li> <li>Осы нұсқаулықта USB-A1 және USB-A2 порттары бірге USB-A порты деп аталады.</li> </ul> </div>
⑤ RS-232C порты	<p>Проекторды компьютерден басқару үшін RS-232C кабелін қосу үшін пайдаланыңыз. (Осы порт басқарып қолдануға арналған және қалыпты жағдайда қолданылмауы керек.)</p>
⑥ LAN порты	<p>Желіге қосу үшін жергілікті желі кабелін қосу үшін пайдаланыңыз.</p>
⑦ HDMI Out порты	<p>Сигналдарды сыртқы мониторға немесе басқа проекторға шығарады.</p> <p>HDMI кабелін осы порттан басқа проектордың HDMI портына жалғау екі проектордағы бір үлкен біріктірілген кескінді бірнеше проектордан проекциялау мүмкіндігін береді.</p> <p>Кескін көзі ретінде HDMI1 таңдалған кезде ғана, кескін HDMI Out порты арқылы шығарылады.</p> <p>Бұл порт HDCP2.3 құрылғысымен үйлесімді.</p>

Атауы	Функция
8 HDMI1 порты	HDMI үйлесімді бейне жабдығынан және компьютерлерден бейне сигналдарын қабылдайды. HDCP 2.3 портымен үйлесімді.
9 HDMI2 порты	HDMI үйлесімді бейне жабдығынан және компьютерлерден бейне сигналдарын қабылдайды. HDCP 2.3 портымен үйлесімді.

► Қатысты сілтемелер

- "Проектор қосылымдары" [p.34](#)
- "Қауіпсіздік кабелін орнату" [p.140](#)

Атауы	Функция
3 Дыбыс деңгейі түймелері	Динамик дыбысының деңгейін реттейді. Проектор мәзірі көрсетілуі барысында мәзір элементтерін таңдайды.
4 [Enter] түймесі [↵]	Проектор мәзірі көрсетілуі барысында ағымдағы таңдауды енгізеді және келесі деңгейге өтеді.
5 Көрсеткісі бар түймелер	Проектор мәзірі көрсетілуі барысында мәзір элементтерін таңдайды.
6 [Home] түймесі	Home экранын көрсетеді және жабады.
7 [Esc] түймесі	Ағымдағы функцияны тоқтатады. Проектор мәзірі көрсетілуі барысында алдыңғы мәзір деңгейіне артқа жылжытады.
8 [Source] түймесі	Келесі кіріс көзіне ауыстырады.

## Проектор бөліктері - Басқару панелі

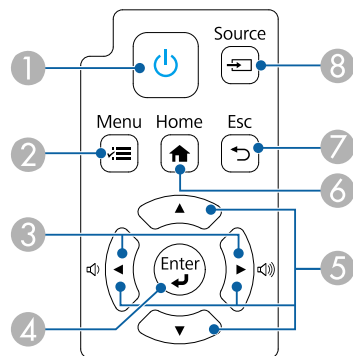

► Қатысты сілтемелер

- "Проекторды қосу" [p.45](#)
- "Мәзір параметрлерін реттеу" [p.198](#)
- "Басты экран" [p.46](#)
- "Кескін көзін таңдау" [p.75](#)

Атауы	Функция
1 Power түймесі [⏻]	Проекторды қосады немесе өшіреді.
2 [Menu] түймесі	Проектор мәзірін көрсетеді және жабады.

## Проектор бөліктері - Қашықтан басқару пульті

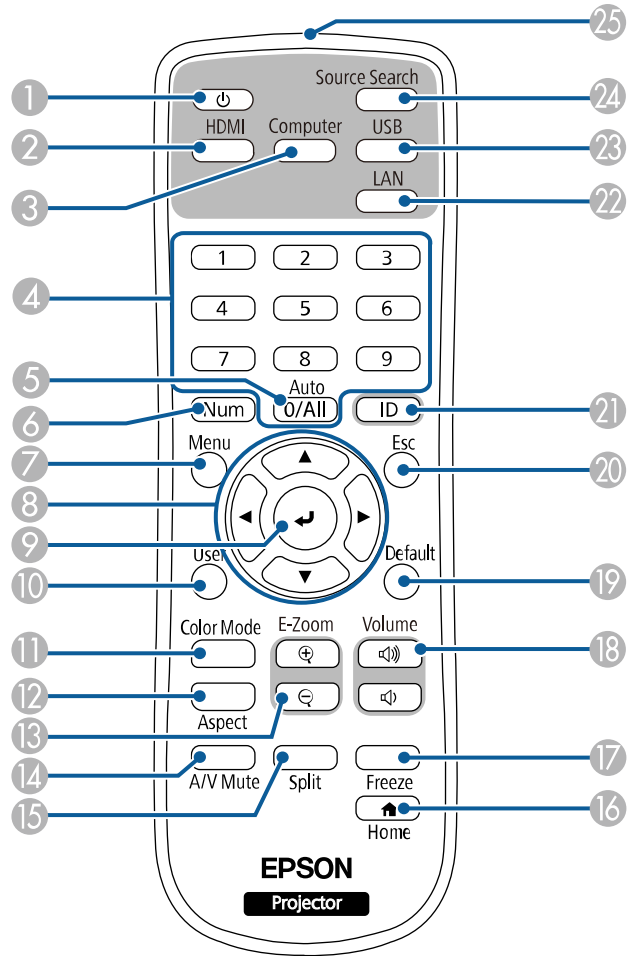

Атауы	Функция
1 Power түймесі [ ⏻ ]	Проекторды қосады немесе өшіреді.
2 [HDMI] түймесі	Кескін көзін HDMI және HDBaseT порттары арасында ауыстырады.
3 [Computer] түймесі	Бұл түйме пайдаланылмайды.
4 Сандық түймелер	[Num] түймесін басып тұру барысында проектор мәзіріндегі сандарды енгізеді. Content Playback режимінде таңдаулы ойнату тізімдерін ойнату үшін, [Num] түймесін басып тұрып, сандарды енгізіңіз.
5 [Auto] түймесі	[Auto] функциясы қолжетімді емес.
6 [Num] түймесі	Сандық түймелерді пайдаланып сандарды енгізу үшін осы түймені басып тұрыңыз.
7 [Menu] түймесі	Проектор мәзірін көрсетеді және жабады.
8 Көрсеткісі бар түймелер	Проектор мәзірі көрсетілуі барысында мәзір элементтерін таңдайды.
9 [Enter] түймесі [ ↵ ]	Проектор мәзірі көрсетілуі барысында ағымдағы таңдауды енгізеді және келесі деңгейге өтеді.
10 [User] түймесі	Проектордың <b>Management</b> мәзірінде <b>User Button</b> параметрінде тағайындалған параметрлерді орындайды.
11 [Color Mode] түймесі	Түс режимін өзгертеді.
12 [Aspect] түймесі	Аспект режимін өзгертеді.
13 [E-Zoom] +/- түймелері	Проекцияланған кескіннің өлшемін өзгереді.
14 [A/V Mute] түймесі	Бейне және аудионы уақытша қосады немесе өшіреді.

Атауы	Функция
15 [Split] түймесі	Проекцияланған экранды бөлу арқылы түрлі кескін көздеріндегі екі кескінге дейін бір уақытта проекциялайды.
16 [Home] түймесі	Бастапқы экранды көрсетеді және жабады.
17 [Freeze] түймесі	Кескіндерді кідіртеді және жалғастырады.
18 [Volume] дыбыс деңгейін арттыру/ төмендету түймелері	Динамик дыбысының деңгейін реттейді.
19 [Default] түймесі	Таңдалған параметрді әдепкі мәніне қайтарады.
20 [Esc] түймесі	Ағымдағы функцияны тоқтатады. Проектор мәзірі көрсетілуі барысында алдыңғы мәзір деңгейіне артқа жылжытады.
21 [ID] түймесі	Қашықтан басқару пультіні пайдаланып басқарғыңыз келген проектор үшін идентификатор таңдау үшін осы түймені басып тұрып, сандық түймелерді басыңыз.
22 [LAN] түймесі	Желіге қосылған құрылғылар арасындағы кескін көзін өзгертеді.
23 [USB] түймесі	Кескін көзін USB дисплейі және USB-A порты арасында ауыстырады.
24 [Source Search] түймесі	Келесі кіріс көзіне ауыстырады.
25 Қашықтан басқару пультінің жарық шығаратын аймағы	Қашықтан басқару құралының сигналдарын шығарады.

- "Content Playback режимінде проекциялау" [p.107](#)
- "Мәзір параметрлерін реттеу" [p.198](#)
- "Кескіннің сапасын реттеу (түс режимі)" [p.79](#)
- "Кескіннің пропорционалдық коэффициенті" [p.77](#)
- "Кескіндерді үлкейту" [p.116](#)
- "Кескінді ойнатуды және дыбысты уақытша өшіру" [p.114](#)
- "Екі кескінді бір уақытта проекциялау" [p.98](#)
- "Басты экран" [p.46](#)
- "Бейне әрекетін уақытша тоқтату" [p.115](#)
- "Дыбыс түймелерімен дыбысты басқару" [p.93](#)
- "Проектор идентификаторын орнату" [p.124](#)
- "Қашықтан басқару пультінің жұмысы" [p.43](#)

## ► Қатысты сілтемелер

- "Проекторды қосу" [p.45](#)
- "Кескін көзін таңдау" [p.75](#)

# Проекторды орнату

Проекторды орнату үшін осы бөлімдердегі нұсқауларды орындаңыз.

## ► Қатысты сілтемелер

- "Проекторды орналастыру" [р.25](#)
- "Қауіпсіздік сымын орнату" [р.29](#)
- "Проектор қосылымдары" [р.34](#)
- "Бірдей модельді бірнеше проекторды жалғау" [р.39](#)
- "Бүйірлік қақпағын бекіту және алу" [р.41](#)
- "Қашықтан басқару пультіне батареяларды орнату" [р.42](#)
- "Қашықтан басқару пультінің жұмысы" [р.43](#)

Кескіндерді проекциялау үшүн проекторды кабыргага не төбеге орнатуга немесе үстелге қоюга болады.

Проекторды кабыргага орнату немесе проектор бекіткішін төбеге бекіту үшүн қосымша кронштейнді немесе VESA монтаждау интерфейсінің стандартына (100 × 200 мм) сәйкес келетін, сатып алуға болатын кронштейнді пайдалана аласыз.

Проекторды түрлі бұрыштарда орнатуға болады. Проекторды қалай орнатуға болатынын тік немесе көлденең шектеу жоқ.

Проектор орнын таңдау кезінде келесіні ескеріңіз:

- Проекторды мықты, тегіс бетке орналастырыңыз немесе оны үйлесімді бекіткіш арқылы орнатыңыз.
- Проектордың айналасында және астында вентиляция үшүн бос орын қалдырыңыз және шығару саңылауларын бітемеу үшүн проекторды ешқандай заттың үстіне немесе жанына қоймаңыз.
- Проекторды еңіс тұратындай емес, экранға тіке қарайтындай етіп орналастырыңыз.



Егер проекторды экранға тіке қарайтын етіп орнату мүмкін болмаса, проектордың басқару элементтері арқылы келіп шығатын трапеция тәрізді бұрмалануды түзетіңіз. Ең жақсы кескін сапасын қамтамасыз ету үшүн, дұрыс кескін өлшемі мен пішіміне қол жеткізу мақсатында проектордың орнату орнын баптау ұсынылған.

- Проекторды бекітілген орынға бекіту кезінде, проектордың **Installation** мәзіріндегі **Fixed Installation** параметрін іске қосыңыз.



Алдыңғы реттелмелі аяқтар мен артқы реттелмелі аяқты пайдалану арқылы проекцияланған кескіннің бұрмалануын және биіктігін реттеуге болады.

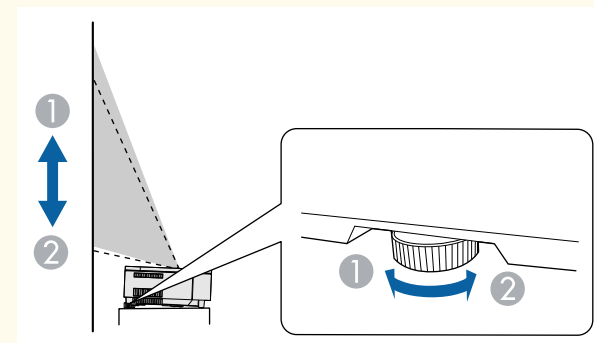
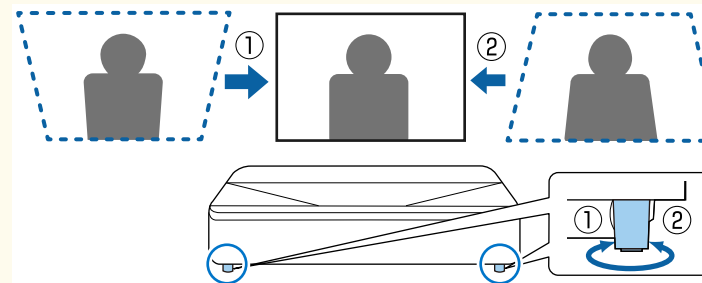

## Ескерту

- Проекторды қабырғаға немесе төбеге ілу кезінде арнайы орнату әдісі қажет. Проекторды дұрыс орнатпасаңыз, ол құлап, зақымдалуға немесе жарақат алуға әкелуі мүмкін.
- Бұрандалардың босап қалуын болдырмау үшін орнату тақтасының бекіту нүктелеріне немесе басқа бекіту нүктелеріне желім жақпаңыз немесе проекторға майлағыштар, майлар не болмаса сол тектес заттарды жақпаңыз, проектор корпусы сынып, кронштейннен құлауы мүмкін. Бұл бекіткіштің астындағы кез келген адамға ауыр жарақат тигізуі және проекторды зақымдауы мүмкін.
- Төбе кронштейні мен проекторды қате орнату проектордың құлауына себеп болуы мүмкін. Проекторыңызды тіреп тұратын арнайы Epson кронштейнін орнатқаннан кейін, кронштейнді проектордың төбеге бекіту кронштейнінің нүктелеріне бекітіңіз. Сонымен қатар проектормен бірге берілген қауіпсіздік сыммен немесе қосымша сыммен проекторды және кронштейндерді бекітіңіз.
- Проекторды шаң не ылғалдылық деңгейі жоғары болатын орынға немесе түтін не бу шығатын орынға орнатыңыз. Әйтпесе өртке немесе ток соғуына себеп болуы мүмкін. Проектордың корпусы бекітпеден құлап, тозуы және зақымдалуы мүмкін.

### Корпусының тозуы себебінен проектордың құлауына әкелетін қоршаған орта мысалдары

- Зауыттар немесе ас үй сияқты көп мөлшерде түтін немесе ауада тарайтын май бөлшектері бар орындар
- Зауыттар немесе зертханалар сияқты ұшпалы заттарды немесе химикаттарды қамтитын орындар
- Зауыттар немесе ас үйлер сияқты проекторға жуу құралдары немесе химикаттар тиетін орындар
- Демалыс бөлмелері сияқты хош иісті майлар жиі пайдаланылатын орындар
- Көп мөлшерде түтін, ауада тарайтын май бөлшектері немесе көпіршік шығаратын құрылғылардың маңы
- Ылғалдандырғыштардың маңындағы орындар

## Ескерту

- Проектордың ауа кіріс немесе ауа шығару саңылауларын жаппаңыз. Саңылаулар жабылса, ішкі температура көтеріліп, өрт туындауы мүмкін.
- Проекторды оған шаң немесе кір тиетін орындарда пайдаланбаңыз немесе сақтамаңыз. Әйтпесе проекцияланған кескін сапасының нашарлауы немесе ауа сүзгісінің кептелуі нәтижесінде ақаулыққа немесе өртке себеп болуы мүмкін.
- Оны тұрақсыз бетке немесе проектордың салмағын көтере алмайтын жерге орнатуға болмайды. Әйтпесе, ол құлап не түсіп кетіп, жазатайым оқиғаға және жарақатқа себеп болуы мүмкін.
- Проекторды жоғары жерге орнатқан кезде, жер сілкінісі сияқты төтенше жағдайларда құлап кетіп, жарақатқа себеп болмауын қамтамасыз ету үшін оны сымдармен бекітіңіз. Дұрыс орнатылмаса, құлап, зақым тигізуі немесе жарақат тудыруы мүмкін.
- Тұздан зақымдалуы мүмкін болған немесе ыстық бұлақтардағы күкіртті газ сияқты коррозиялық газдар әсер етуі мүмкін болған орындарға орнатпаңыз. Әтпесе тот басып, проектордың құлауына себеп болуы мүмкін. Сондай-ақ бұл проектор ақаулығына себеп болуы мүмкін.

## Назар аударыңыз

- Проекторды 1500 м шамадан жоғары биіктікте пайдалансаңыз, проектордың ішкі температурасы дұрыс реттелгеніне көз жеткізу үшін **Installation** мәзірінде **High Altitude Mode** параметрін **On** күйіне орнатыңыз.
- Проекторды ылғалдылығы жоғары және шаңды жерлерде, сондай-ақ өрт немесе темекі түтіні шығатын орындарда орнатпаған дұрыс.

## » Қатысты сілтемелер

- "Проекторды реттеу және орнату опциялары" [p.27](#)
- "Орнату бойынша қауіпсіздік шаралары" [p.27](#)

## Проекторды реттеу және орнату опциялары

Проекторды келесі әдістер бойынша реттеуге немесе орнатуға болады:  
Алды/Арты

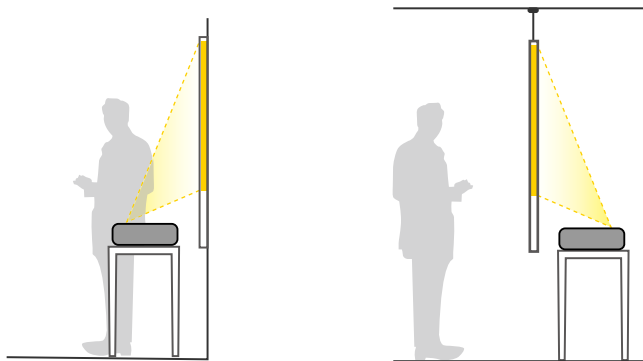

Алдыңғы бөлігі төңкерілген/артқы бөлігі төңкерілген

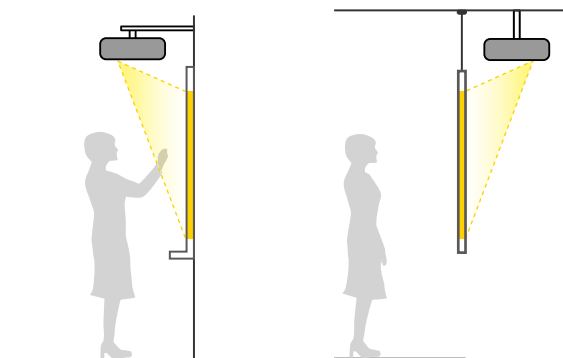

Проектордың **Installation** мәзірінде пайдаланылып жатқан орнату әдісі бойынша дұрыс **Projection** опциясын таңдаңыз. Қажет болса, проектордың **Operation** мәзірінде **Inv Direction Button** параметрін іске қосыңыз және проектордың **Display** мәзірінде **Menu Rotation** параметрін баптаңыз.



- Әдепкі **Projection** параметрі — **Front**.
- **Projection** параметрін қашықтан басқару пультындағы [A/V Mute] түймесін шамамен 5 секунд бойы басу арқылы өзгертуге болады.
- **Front** параметрін **Front/Upside Down** етіп ауыстыру
- **Rear** параметрін **Rear/Upside Down** етіп ауыстыру

### » Қатысты сілтемелер

- "Проекциялау режимдері" [p.53](#)

## Орнату бойынша қауіпсіздік шаралары

### Назар аударыңыз

- Проектор бұрышта орнатылған болса, оны осы проектор мен пайдалануға арналған бекіту аспабы арқылы білікті техник маман орнатуы қажет.
- Проекторды құлатып алмау үшін, дұрыс орнатыңыз.
- М4 бұрандаларын (тереңдігі 9 мм-ге дейін) пайдаланып, проектордың бекіту нүктелерін немесе VESA бекіту нүктелерін монтаждау жабдығындағы төрт нүктеге бекітіңіз.

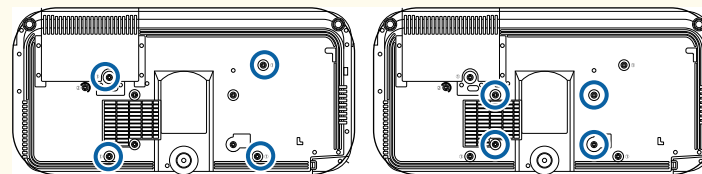

## Орнату аралыгы

### Назар аударыңыз

Проектор айналасына ауа шығару саңылауын және желдеткіш саңылауларын бітемейтіндей төмендегідей бос орын калдырыңыз.

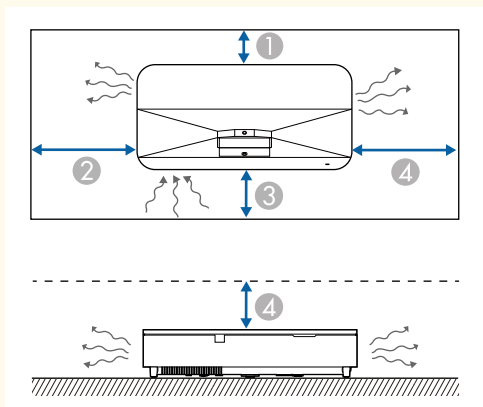

- ① 2,3 см
- ② 35 см
- ③ 5 см
- ④ 10 см

## Орнату кеңістігі (қатарынан бірнеше проектор орнатқан кезде)

### Назар аударыңыз

- Бірінен кейін бірін қойып, бірнеше проектор орнатсаңыз, ауа шығару саңылауынан шыққан ыстық ауа басқа проектордың ауа кіріс саңылауына кірмейтініне көз жеткізіңіз.

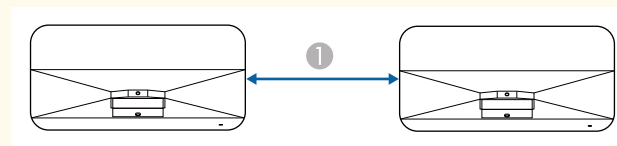

- ① 75 см немесе одан көп

- Бөлшек пайдалансаңыз, проекторлар арасындағы аралықты тарылтуға болады.

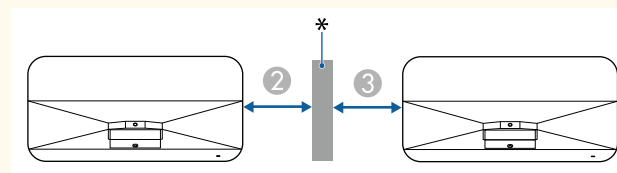

- ② 10 см немесе одан көп
- ③ 35 см немесе одан көп

\* Бөлшек

Проектордың төбеден немесе қабырғадан құлауына жол бермеу үшін, қауіпсіздік сымын орнатуға болады.

## Ескерту

Ерson төбе бекіткішімен бірге берілген қауіпсіздік сымын пайдаланыңыз. Қауіпсіздік сымы қосымша ELPWR01 қауіпсіздік сымы жинағы ретінде қолжетімді.

## ► Қатысты сілтемелер

- "ELPMB22 төбе бекіткішін пайдалану кезінде" [р.29](#)
- "ELPMB30 төбе бекіткішін пайдалану кезінде" [р.30](#)
- "ELPMB75 орнату тақтасын пайдаланған кезде" [р.31](#)

## ELPMB22 төбе бекіткішін пайдалану кезінде

Қауіпсіздікті арттыру үшін, проекторға қауіпсіздік сымын көрсетілгендей бекітуге болады.

Бастамас бұрын, проектордан алдыңғы реттелетін аяқтар мен артқы реттелетін аяқты алып тастау қажет. Сонымен қатар ELPMB22 төбе бекіткішін проекторға бекем бекетілген және қауіпсіздік сымы жинағында келесілер қамтылғанын тексеріңіз:

- Қауіпсіздік сымы × 1
- Карабин × 2 (ELPMB22 үшін тек бір карабин пайдаланылады.)
- Сым қысқышы × 1
- Бекіту бұрандасы (M4 × 10 мм) × 1



ELPMB22 орнату туралы мәліметтерді *Ceiling Mount ELPMB22/ELPMB23 Instruction Manual* қараңыз.

- 1** Сым қысқышын карабинге бекітіп, содан кейін сым қысқышын проектордағы сым қысқышын бекіту нүктесіне (2) ілу үшін, бұранданы пайдаланыңыз.

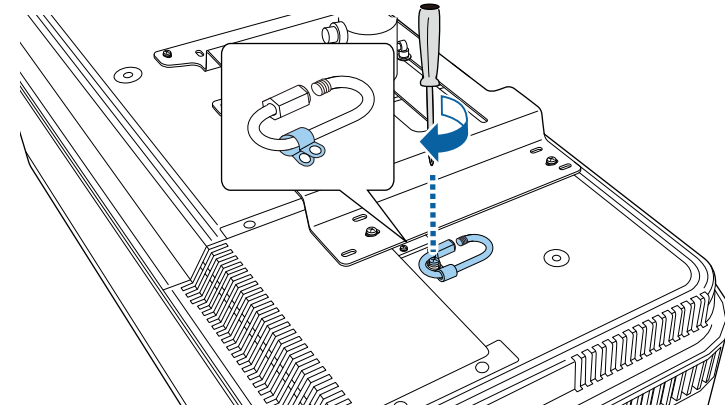

- 2** Қауіпсіздік сымын төбе тірек білігінің айналасына өткізіп, екі ұшын да проектордағы карабинге бекітіңіз.

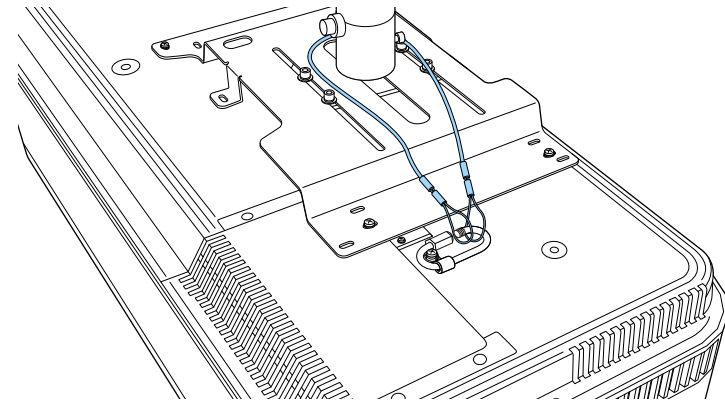

- 3** Карабин құлпын іліңіз.

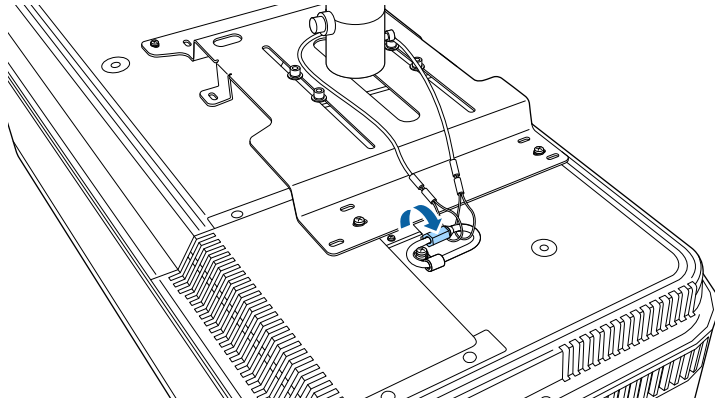

- 1** Сым қысқышын карабинге бекітіп, содан кейін сым қысқышын проектордағы сым қысқышын бекіту нүктесіндегі (2) бұрандағы ілу үшін, бұранданы пайдаланыңыз.

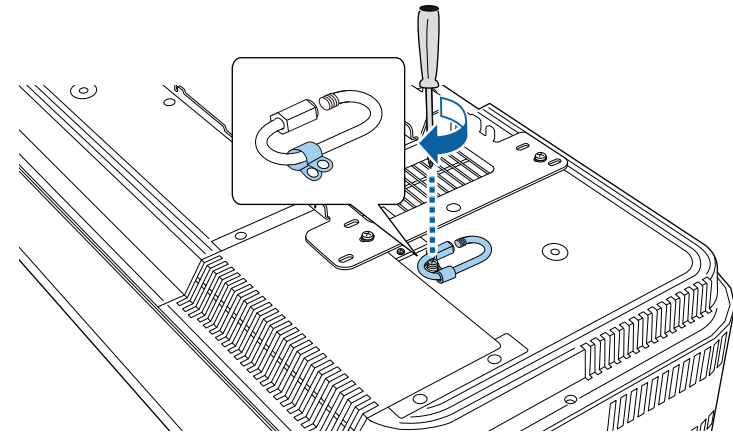

## ELPMB30 төбе бекіткішін пайдалану кезінде

Қауіпсіздікті арттыру үшін, проекторға қауіпсіздік сымын көрсетілгендей бекітуге болады.

Бастамас бұрын, проектордан алдыңғы реттелетін аяқтар мен артқы реттелетін аяқты алып тастау қажет. Сонымен қатар ELPMB30 төбе бекіткішін проекторға бекем бекетілген және қауіпсіздік сымы жинағында келесілер қамтылғанын тексеріңіз:

- Қауіпсіздік сымы × 1
- Карабин × 2 (ELPMB30 үшін тек бір карабин пайдаланылады.)
- Сым қысқышы × 1
- Бекіту бұрандасы (M4 × 10 мм) × 1



ELPMB30 орнату туралы мәліметтерді *ELPMB30 User's Guide* қараңыз.

- 2** Қауіпсіздік сымын төбе бекіткішіндегі саңылау арқылы өткізіп, екі ұшын да карабинге бекітіңіз.

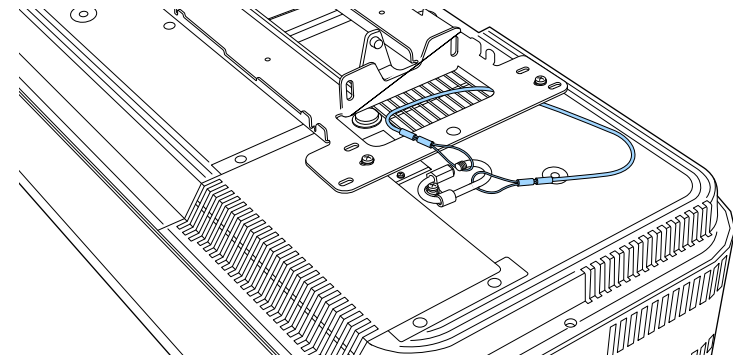

**3** Карабин құлпын іліңіз.

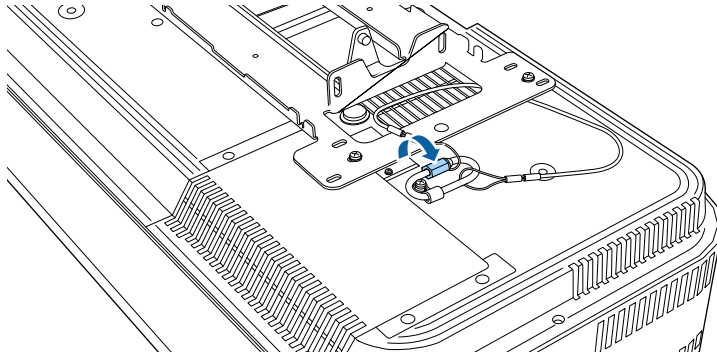

## ELPMB75 орнату тақтасын пайдаланған кезде

Қауіпсіздікті арттыру үшін, проекторға қауіпсіздік сымын көрсетілгендей бекітуге болады.

Бастамас бұрын, проектордан алдыңғы реттелетін аяқтар мен артқы реттелетін аяқты алып тастау қажет. Сонымен қатар ELPMB75 орнату тақтасын проекторға мықтап бекітілгенін және қауіпсіздік сымдар жинағында келесілер қамтылғанын тексеріңіз:

- Қауіпсіздік сымы × 1
- Карабин × 2
- Сым қысқышы × 1
- Бекіту бұрандасы (M4 × 10 мм) × 1



ELPMB75 орнату туралы мәліметтерді *ELPMB75 User's Guide* қараңыз.

**1** Сым қысқышын карабинге бекітіп, содан кейін сым қысқышын проектордағы сым қысқышын бекіту нүктесіндегі (2) бұрандағы ілу үшін, бұранданы пайдаланыңыз.

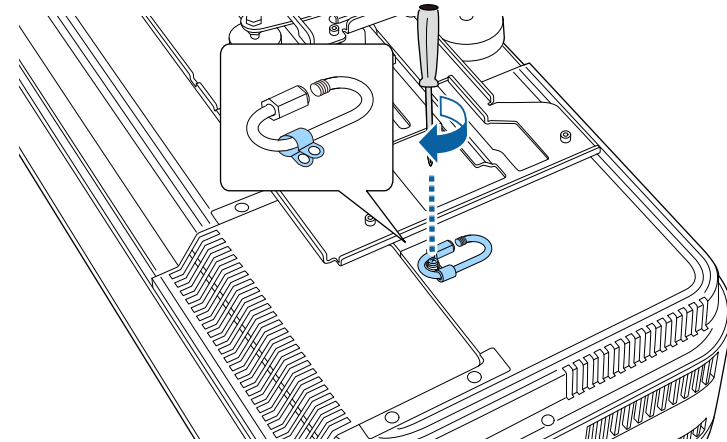

**2** Қауіпсіздік сымарқанының екі ұшын карабин арқылы өткізіңіз, содан кейін карабин құлпын тартыңыз.

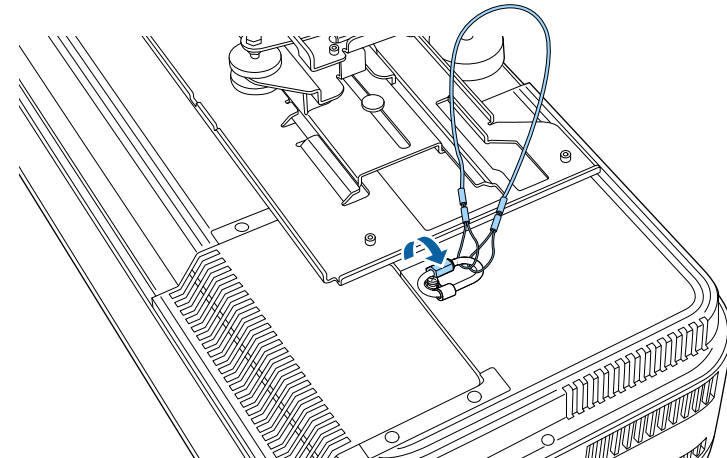

- 3** Екінші карабинді орнату тақтасының кронштейніндегі саңылау арқылы өткізіңіз.

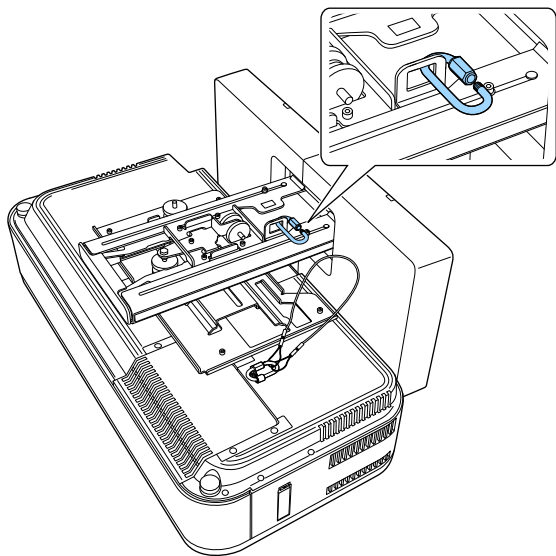

- 4** Қауіпсіздік сымарқанын орнату тақтасына бекіту арқылы карабин арқылы өткізіңіз.

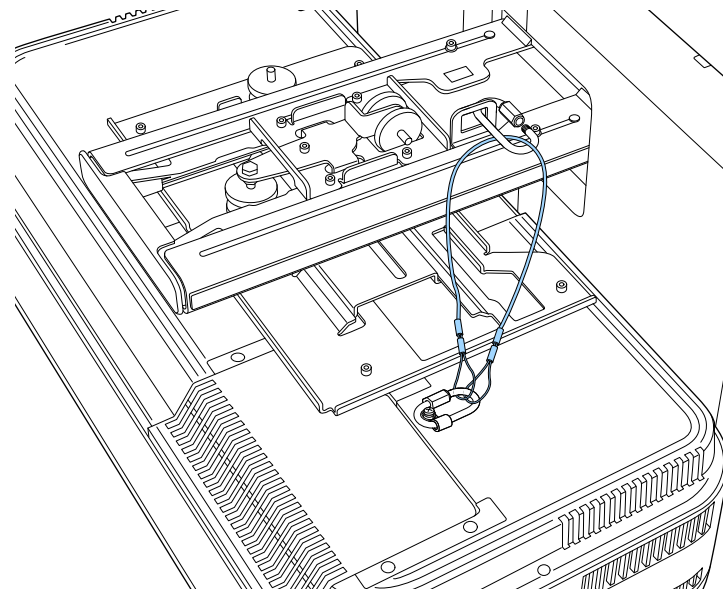

**5** Карабин құлпын іліңіз.

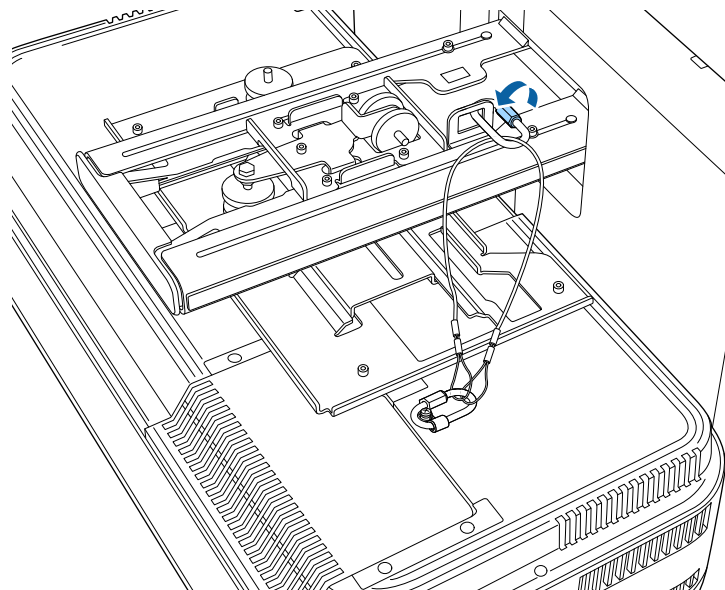

Проекторды түрлі проекция көздеріне қосу үшін осы бөлімдерді қараңыз.

## Назар аударыңыз

- Жалғау үшін жоспарланған кез келген кабельдегі қосқыштардың пішінін және бағдарын тексеріңіз. Егер сәйкес келмесе, қосқышты портқа күштемеңіз. Құрылғы немесе проектор зақымдалып немесе дұрыс жұмыс жасамауы мүмкін.
- Қосылған құрылғыға және кабельдің пішініне байланысты проекторға бүйірлік қақпақты бекіте алмауыңыз мүмкін. Бұл жағдайда қақпақты орнына күштеп салмаңыз. Құрылғы немесе проектор зақымдалып немесе дұрыс жұмыс жасамауы мүмкін.



Проекторыңызбен бірге берілетін кабельдер тізімін көру үшін *Қысқаша іске қосу нұсқаулығы* ішінен қараңыз. Қажет болғанда қолжетімді кабельдерді сатып алыңыз.

## » Қатысты сілтемелер

- "Компьютерге жалғау" [p.34](#)
- "Бейне көздеріне жалғау" [p.35](#)
- "Сыртқы USB құрылғыларына жалғау" [p.36](#)
- "Құжат камерасына жалғау" [p.37](#)
- "HDBaseT таратқышына қосу" [p.37](#)
- "Құжаттардың ең соңғы нұсқасын алу" [p.11](#)

## Компьютерге жалғау

Компьютерді проекторға қосу үшін осы бөлімдердегі нұсқауларды орындаңыз.

## » Қатысты сілтемелер

- "USB бейне және аудио үшін компьютерге жалғау" [p.34](#)
- "HDMI бейне және аудио үшін компьютерге жалғау" [p.35](#)

## USB бейне және аудио үшін компьютерге жалғау

Егер компьютер жүйе талаптарына сәйкес болса, компьютердің USB порты арқылы проекторға бейне және аудио шығысын жіберуге болады. Бұл функция USB Display деп аталады. Проекторды компьютерге USB кабелінің көмегімен жалғаңыз.



- USB хабын пайдалансаңыз, қосылым дұрыс жұмыс істемеуі мүмкін. USB кабелін тікелей проекторға жалғаңыз.

### 1 Кабельді проектордың USB-B портына жалғаңыз.

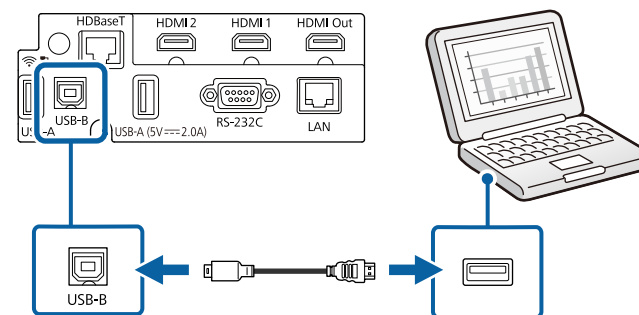

### 2 Басқа шетін компьютердегі кез келген қолжетімді USB портына жалғаңыз.

### 3 Проекторды және компьютеріңізді қосыңыз.

### 4 Epson USB Display бағдарламалық жасақтамасын орнату үшін келесінің бірін орындаңыз:



Проекторды компьютерге жалғаған уақытта бірінші осы бағдарламалық жасақтаманы орнату ғана қажет.

- Windows: Epson USB Display бағдарламалық жасақтамасын орнату үшін, көрсетілген диалогтік терезеден **Run EMP\_UDSE.EXE** параметрін таңдаңыз.
- Mac: Epson USB Display орнату қалтасы экраныңызда көрсетіледі. Epson USB Display бағдарламалық жасақтамасын орнату үшін, **USB Display Installer** параметрін таңдаңыз және экрандағы нұсқауларды орындаңыз. USB Display **Орнату** қалтасы автоматты түрде көрсетілмесе, **EPSON\_PJ\_UD > USB Display Installer** тармағын екі рет басыңыз.

## 5 Экрандағы кез келген нұсқауларды орындаңыз.

Проектор кескінді көрсеткенге дейін USB кабелін ажыратпаңыз немесе проектор қуатын өшірмеңіз.

Проектор компьютердің жұмыс үстелінен кескінді көрсетеді және презентацияңыз аудионы қамтитын болса дыбыс шығарады.



- Проектор қандай да бір кескінді проекцияламайтын болса, келесі әрекеттердің бірін орындаңыз:
  - Windows: **All Programs** бөліміне немесе **Start > EPSON Projector > Epson USB Display Ver.x.xx** тармағына өтіңіз.
  - Mac: **Application** қалтасындағы **USB Display** белгішесін екі ерт басыңыз.
- Проекциялау аяқталған кезде келесі әрекеттің бірін орындаңыз:
  - Windows: USB кабелін ажыратыңыз. **Аппараттық құралды қауіпсіз шығарып алу** функциясын басқару қажет емес.
  - Mac: Мәзір жолағындағы **USB Display** белгішесі мәзірінен немесе **Dock** ішінен **Ажырату** опциясын таңдаңыз және USB кабелін ажыратыңыз.

## » Қатысты сілтемелер

- "USB Display жүйесінің талаптары" [p.289](#)

## HDMI бейне және аудио үшін компьютерге жалғау

Компьютеріңізде HDMI порты бар болса, проекторға HDMI кабелі арқылы жалғануға және проекцияланған кескіні бар компьютер аудиосын жіберуге болады.

- 1 Компьютердің HDMI шығыс портына HDMI кабелін жалғаңыз.
- 2 Басқа шетін проектордың HDMI портына жалғаңыз.

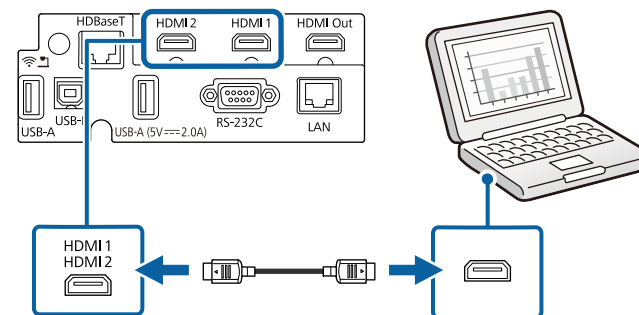

## Бейне көздеріне жалғау

Бейне құрылғыларын проекторға қосу үшін осы бөлемдердегі нұсқауларды орындаңыз.



- Егер қосылуы қажет құрылғыдағы порт пішіні әдеттен тыс болса, проекторға қосу үшін құрылғымен бірге қамтамасыз етілген кабельді немесе қосымша кабельді пайдаланыңыз.
- Кабель жалғанған бейне жабдығынан шығатын сигналға байланысты ерекшеленеді.
- Бейне жабдықтарының кейбір түрлері сигналдардың бірнеше сигнал түрін шығара алады. Қандай сигналдардың шығарыла алатынын растау үшін бейне жабдығымен бірге берілген пайдаланушы нұсқаулығын қараңыз.

## » Қатысты сілтемелер

- "HDMI бейне көзіне қосу" [p.36](#)

## HDMI бейне көзіне қосу

Бейне көзінде HDMI порты болса, оны HDMI кабелі арқылы проекторға жалғауға және кескін көзінің аудиосын проекцияланған кескінмен жіберуге болады.

### Назар аударыңыз

Бейне көзін проекторға жалғамас бұрын оны қоспаңыз. Олай жасау проекторды зақымдауы мүмкін.

- 1** Бейне көзінің HDMI шығыс портына HDMI кабелін жалғаңыз.
- 2** Басқа шетін проектордың HDMI портына жалғаңыз.

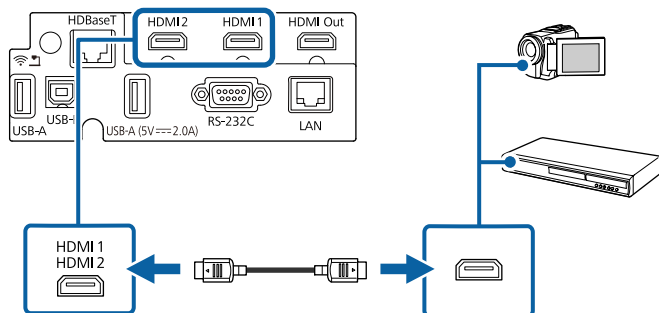

## Сыртқы USB құрылғыларына жалғау

Сыртқы USB құрылғыларын проекторға қосу үшін осы бөлімдердегі нұсқауларды орындаңыз.

## » Қатысты сілтемелер

- "USB құрылғысын проекциялау" [p.36](#)
- "USB құрылғыға қосу" [p.37](#)
- "USB құрылғысын ажырату" [p.37](#)

## USB құрылғысын проекциялау

Компьютер немесе бейне құрылғыны пайдаланбай-ақ проекторға келесі құрылғылардың кез келгенін жалғау арқылы кескіндерді және басқа мазмұнды проекциялауға болады:

- USB флэш-жетегі
- Сандық фотокамера немесе смартфон
- USB қатты дискі



- Сандық фотокамералар немесе смартфондар TWAIN үйлесімді құрылғылар емес, USB орнатылатын құрылғылар және USB ауқымды жады класы үйлесімді болуы қажет.
- USB қатты дискілері мына талаптарға сәйкес болуы қажет:
  - USB ауқымды жады класы үйлесімді (барлық USB ауқымды жады класы құрылғыларын қолдамайды)
  - FAT16/32 пішіміне пішімделген
  - Өз AC қуат көздерімен өздігінен зарядталатын (шинадан қуатталатын қатты дискілер ұсынылмайды)
  - Бірнеше бөлшекті қатты дискілерді пайдалануды болдырмау

USB флэш-жадында сақталған кескіндер мен фильмдері бар ойнату тізімін де Content Playback режимінде проекциялауға болады.

## » Қатысты сілтемелер

- "PC Free қолданбасы арқылы презентацияны проекциялау" [p.101](#)
- "Content Playback режимінде проекциялау" [p.107](#)

## USB құрылғыға қосу

USB құрылғысын проектордың USB-A портына жалғап, оны кескіндер мен басқа мазмұнды проекциялау үшін пайдалануға болады.

- 1 Егер USB құрылғысы қуат адаптерімен жеткізілсе, құрылғыны электр розеткасына салыңыз.
- 2 USB кабелін немесе USB флэш жадын көрсетілгендей USB-A портына жалғаңыз.

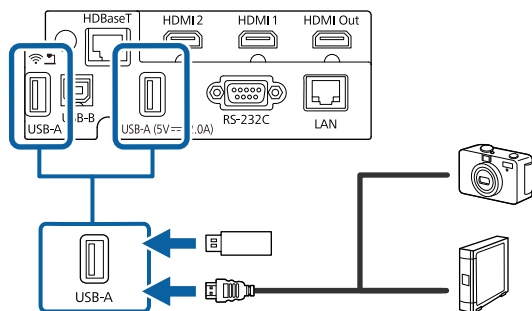

### Назар аударыңыз

- Осы құрылғы үшін жабдықталған немесе көрсетілген USB кабелін пайдаланыңыз.
- 3 метрден ұзын USB концентраторын немесе USB кабелін жалғамңыз, себебі құрылғы дұрыс жұмыс істемеуі мүмкін.

- 3 Қажет болса, басқа шетін құрылғыңызға қосыңыз.

## USB құрылғысын ажырату

Жалғанған USB құрылғысы арқылы проекциялау аяқталған кезде құрылғыны проектордан ажыратыңыз.

- 1 Қажет болса, құрылғыны өшіріп, оны розеткадан шығарыңыз.
- 2 USB құрылғысын проектордан ажыратыңыз.

## Құжат камерасына жалғау

Камера арқылы қаралған кескіндерді проекциялау үшін құжат камерасын проекторға жалғауға болады.

Қосылым әдісі Epson құжат камерасының үлгісіне байланысты өзгереді. Қосымша мәліметтер үшін құжат фотокамерасының нұсқаулығын қараңыз.

### » Қатысты сілтемелер

- "Құжаттардың ең соңғы нұсқасын алу" [p.11](#)

## HDBaseT таратқышына қосу

HDMI немесе RS-232C сигналын ұзақ қашықтыққа жіберу үшін 100Base-TX желі кабелін пайдаланып, HDBaseT таратқышына қосуыңызға болады. Бұл зал немесе іс-шара орны сияқты алыс жерден проекторға сигнал жіберу немесе оны басқару қажет болған кезде пайдалы, себебі ұзындығы 100 м-ге дейінгі желі кабелін пайдалануыңызға болады. Деректердің дұрыс тасымалдануын қамтамасыз ету үшін 5е санатты STP немесе одан жақсы кабельді қолданыңыз. Дегенмен барлық кіріс/шығыс құрылғыларында жұмыс істеуіне кепілдік берілмейді.



- Байланысты таратқыштағы Ethernet және сериялық порттары арқылы іске қосу үшін, проектордың **Signal I/O** мәзірінде **Control Communications** параметрін **On** күйіне орнатыңыз. Бұл параметрлерді қосу проектордың LAN және RS-232C порттарын өшіреді.

☛ **Signal I/O > HDBaseT > Control Communications**

- Extron XTP таратқышын немесе ауыстырғышын проектордың HDBaseT портына жалғасаңыз, проектордың **Signal I/O** мәзірінде **Extron XTP** параметрін **On** күйіне орнатыңыз.

☛ **Signal I/O > HDBaseT > Extron XTP**

- Егер проектор кескіндерді проекцияламайтын кезде проекторды басқару қажет болса, проектордың **Signal I/O** мәзіріндегі **A/V Output** параметрін **Always On** күйіне орнатыңыз.



HDBaseT таратқышын бейне құрылғысына немесе компьютерге жалғау туралы нұсқауларды көру үшін онымен бірге берілген құжаттаманы қараңыз.

## 4 Проектор мен HDBaseT таратқышын қосыңыз.

### 1 Проектор мен HDBaseT таратқышын өшіріңіз.



Проектор мен HDBaseT таратқышы арасында желі кабелін жалғаған немесе ажыратқан кезде олардың екеуі де өшірілгеніне көз жеткізіңіз.

### 2 Желі кабелінің бір жақ шетін таратқыштың HDBaseT портына жалғаңыз.

### 3 Басқа шетін проектордың HDBaseT портына жалғаңыз.

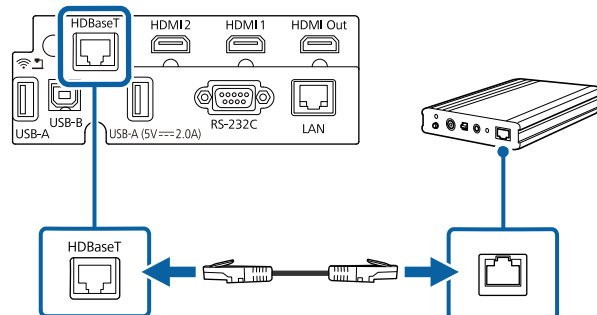

Бір үлкен біріктірілген кескінді бірнеше проектордан проекциялауыңызға болады.

Бірнеше проекторды келесі әдістердің бірімен қосуға болады: бірізді тізбекпен қосу немесе үлестіргіш арқылы қосу. Төрт проекторға дейін бірізді тізбекті жалғауыңызға болады.

### Назар аударыңыз

Бірнеше проекторды орнатқанда, ауа шығыс саңылауынан шығатын ыстық ауа басқа проектордың ауа кіріс саңылауына кірмейтінін тексеріңіз.

### ► Қатысты сілтемелер

- "Бір үлкен біріктірілген кескінді бірізді тізбек арқылы проекциялау" [p.39](#)

## Бір үлкен біріктірілген кескінді бірізді тізбек арқылы проекциялау

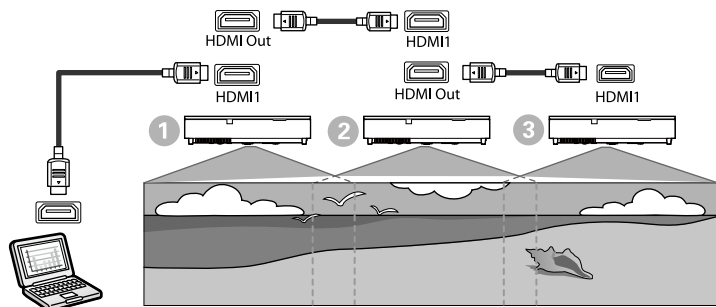

- 1 HDMI сымын пайдаланып, проекторды компьютерге жалғаңыз, содан кейін проекторлардың HDMI1 портын және HDMI Out портын HDMI сымымен бір-біріне жалғаңыз.



- Кескін көзі ретінде HDMI1 таңдалған кезде ғана, кескін HDMI Out порты арқылы шығарылады.
- Егер сіз үш проекторды бірізді тізбек бойынша қоссаңыз, проекторларды төменде көрсетілгендей қосыңыз.



- 2 Басқару тактасында немесе қашықтықтан басқару пульгіндегі [Menu] түймесін басыңыз.

- 3 Барлық проекторлар үшін проектордың Image мәзіріндегі Color Mode параметрінде Multi-Projection күйін таңдаңыз.

- 4 Проектордың Signal I/O мәзірінде HDMI Link параметрін таңдаңыз. Үш проекторды қосқан кездегі параметрлердің үлгісін келесі тізімнен қараңыз.

Параметр элементі	1	2	3
	Құрылғыға қосылған бірінші проектор	Ортасындағы проекторлар	Соңғы проектор
HDMI Out Power Link	On	On	On

Параметр элементі	①	②	③
	Құрылғыға қосылған бірінші проектор	Ортасындағы проекторлар	Соңғы проектор
HDMI Out Terminal End	Off	Off	On



Егер бес немесе одан да көп проектор бірізді тізбекке қосылған болса немесе параметрлер дұрыс болмаса, бұл жұмыс істемеуі мүмкін.

**5** Проектордың **Multi-Projection** мәзіріндегі қажетті параметрлерді таңдаңыз.

**6** Мәзірлерден шығу үшін [Menu] немесе [Esc] түймесін басыңыз.

## ► Қатысты сілтемелер

- "Бірнеше проекторды пайдалану" [p.123](#)

Бекітілген кабельдерді жасыру үшін, бүйірлік қақпағын бекітуге болады.

- 1** Бүйірлік қақпақты проектордан шығарыңыз.

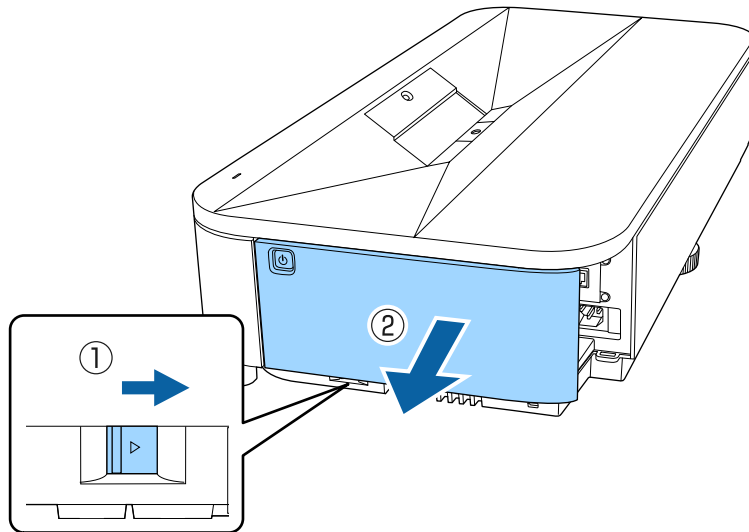

- 2** Кабель ұстағышы арқылы сатып алуға болатын кабель қамытын өткізіп, кабельдерді бірге байлап қойыңыз.

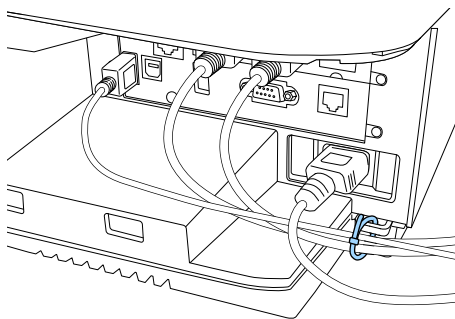

## **⚠ Абайболыңыз**

Қуат сымын басқа кабельдерге байламаңыз. Әйтпесе, өрт шығуы мүмкін.

- 3** Бүйірлік қақпағын ауыстырыңыз.

Қашықтан басқару пульті проектормен бірге жеткізілетін екі АА батареясын пайдаланады.

## Назар аударыңыз

Батареяларды пайдалану алдында *Қауіпсіздік бойынша нұсқауларды* оқып шығыңыз.



Батареялардың заряды біте салысымен оларды ауыстырыңыз. Қашықтықтан басқару пульті АА марганец немесе сілтілі екі батареяны пайдаланады.

**1** Батарея қақпағын көрсетілгендей алыңыз.

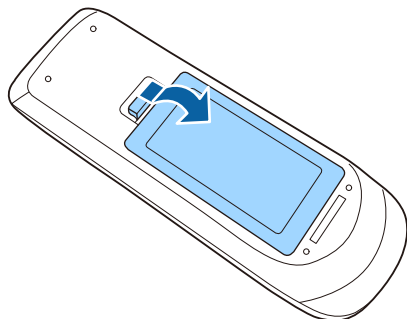

**2** Қажет болса, ескі батареяларды алыңыз.



Пайдаланылған батареяларды жергілікті заң талаптарына сай жойыңыз.

**3** Батареяларды + және – шеттерін көрсетілгендей бір-біріне қарсы етіп салыңыз.

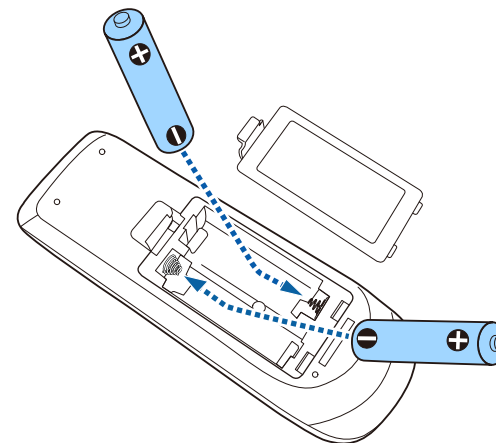

## ⚠ Ескерту

Батареялар дұрыс салынғанына көз жеткізу үшін батарея ұстағышындағы (+) және (-) белгілерінің орындарын тексеріңіз. Дұрыс пайдаланбаса, батареялар жарылып немесе ағып, өртке, жарақатқа немесе өнімнің зақымдалуына әкелуі мүмкін.

**4** Батарея қақпағын ауыстырыңыз және орнына сырт етіп түскенше басыңыз.

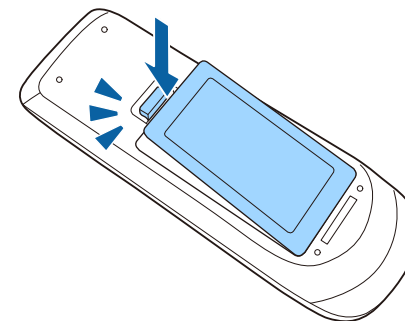

Қашықтықтан басқару пульті бөлмедегі кез келген жерден басқаруға мүмкіндік береді.

Қашықтықтан басқару пультін проектор қабылдағыштарының осы жерде берілген қашықтық пен бұрыштары шеңберінде бағдарлағаныңызға көз жеткізіңіз.

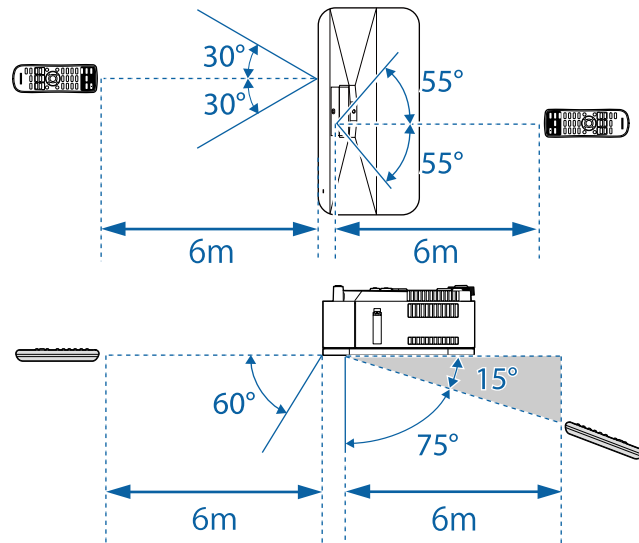

- Қашықтан басқару пультін жарық флуоресценттік шамдар немесе тікелей күн сәулесі түскен жағдайда пайдаланбаңыз немесе проектор пәрмендерге жауап бермеуі мүмкін. Қашықтан басқару құрылғысын ұзақ уақыт пайдаланбайтын болсаңыз, батареяларды алып тастаңыз.

# Негізгі проектор функцияларын пайдалану

Проектордың негізгі функцияларын пайдалану үшін осы бөлімдердегі нұсқауларды орындаңыз.

## ► Қатысты сілтемелер

- "Проекторды қосу" [p.45](#)
- "Проекторды өшіру" [p.48](#)
- "Күн мен уақытты орнату" [p.49](#)
- "Проектор мәзірлерінің тілін таңдау" [p.52](#)
- "Проекциялау режимдері" [p.53](#)
- "Экран түрін орнату" [p.55](#)
- "Кескін биіктігін реттеу" [p.58](#)
- "Сынақ үлгісін көрсету" [p.59](#)
- "Фокустау иінтірегі арқылы кескінді фокустау" [p.61](#)
- "Кескін пішіні" [p.62](#)
- "Цифрлық масштабтау көмегімен кескін өлшемін өзгерту" [p.72](#)
- "Кескінді жылжыту мүмкіндігін пайдалану арқылы кескін күйін реттеу" [p.73](#)
- "Кескін көзін таңдау" [p.75](#)
- "Кескіннің пропорционалдық коэффициенті" [p.77](#)
- "Кескіннің сапасын реттеу (түс режимі)" [p.79](#)
- "Кадр интерполяциясы параметрі" [p.82](#)
- "Кескін түсін реттеу" [p.84](#)
- "Кескін ажыратымдылығын реттеу" [p.88](#)
- "Жарықтықты реттеу" [p.90](#)
- "Дыбыс түймелерімен дыбысты басқару" [p.93](#)
- "Дыбыс параметрлерін реттеу (дыбыс режимі)" [p.94](#)
- "Аудио арналардың бағытын өзгерту" [p.96](#)

Проекторды қосқаннан кейін пайдаланғыңыз келген компьютерді немесе бейнені қосыңыз.

**1** Бүйірлік қақпағын алыңыз.

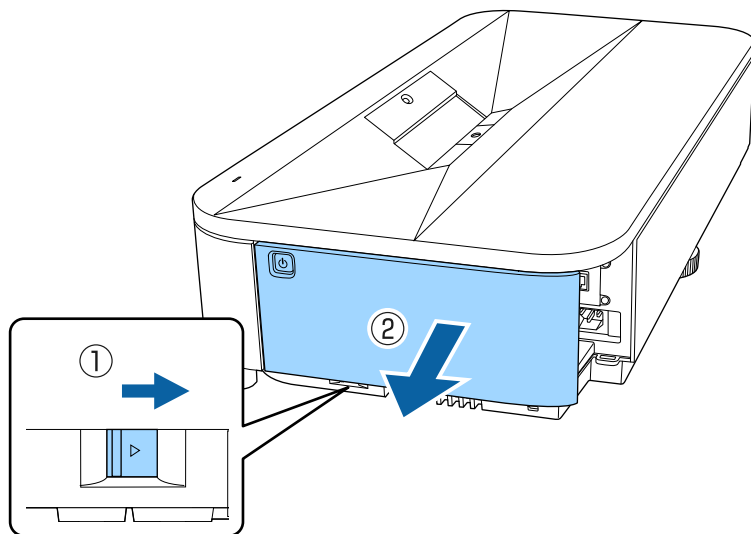

**2** Қуат сымын проектордың қуат кірісіне жалғаңыз және оны электр розеткасына қосыңыз.

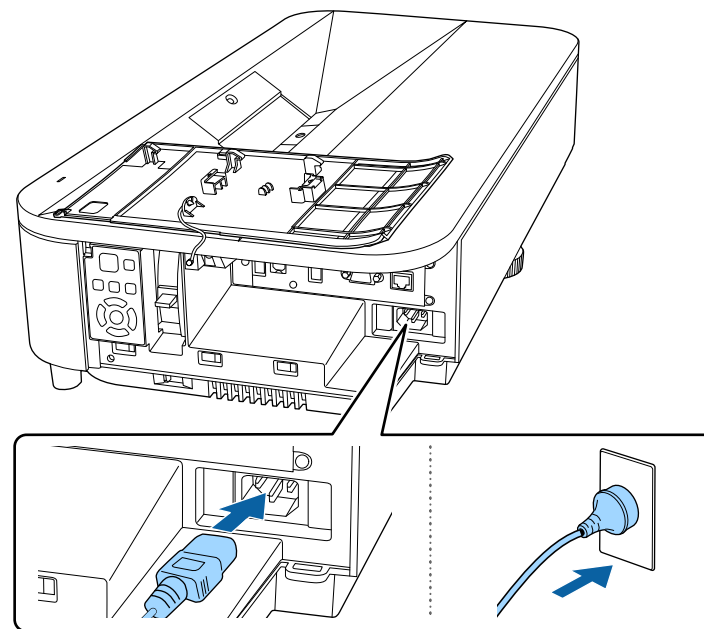

## **⚠** Ескерту

Қосар алдында жерге тұйықтауды ұмытпаңыз. Жерге қосылымды алып тастағанда, қуат сымын ажыратып, жерден ажыратыңыз.

Проектордың қуат индикаторы көк түске ауысады. Ол проектордың қуат алып жатқанын, алайда әлі қосылмағанын көрсетеді (ол күту режимінде).

**3** Проекторды қосу үшін басқару панелінде немесе қашықтықтан басқару құралында қуат түймесін басыңыз.

Проектор жылығанда проектор сигнал шығарады және күй индикаторы көк түспен жыпылықтайды. Проектор жылынғаннан кейін, күй индикаторы жыпылықтауды тоқтатып, көк түске ауысады.



- Проекторды алғаш рет іске қосу кезінде, бастапқы орнату шебері көрсетіледі. Басқару панеліндегі немесе қашықтан басқару пультііндегі көрсеткі мен [Enter] түймелерін пайдалану арқылы **Projection, Language, және Date & Time** параметрлерін орнатыңыз. Содан кейін, қажет болған кезде проекторды тезірек іске қосу үшін **Quick Startup** параметрін қосыңыз. Бұл элементті қосқан кезде, күту режимінде қуатты тұтыну артылатынына назар аударыңыз. Ең соңында қажетінше проекцияланған кескін үшін пішім және позиция параметрлерін реттеңіз.
- Сонымен қатар проектордың **Operation** мәзіріндегі **Quick Startup** параметрін таңдауға болады.

Проекцияланған кескін көрінбесе, келесі әрекеттерді орындаңыз.

- Жалғанған компьютер немесе бейне құрылғысын қосыңыз.
- Ноутбукты пайдаланған кезде компьютердегі экран шығысын өзгертіңіз.
- DVD немесе басқа бейне құралын енгізіңіз және ойнату түймесін басыңыз (қажетінше).
- Көзді анықтау үшін басқару тақтасындағы [Source] түймесін және қашықтықтан басқару пультііндегі [Source Search] түймесін басыңыз.
- Қашықтан басқару пультііндегі қалаған бейне көзінің түймесін басыңыз.
- Home screen экраны көрсетілсе, проекциялау қажет көзді таңдаңыз.

## Ескерту

- Жарық көзі қосулы кезде проектор объективіне ешқашан қарамаңыз. Ол көзіңізді зақымдауы мүмкін, әсіресе балалар үшін қауіпті.
- Қашықтан басқару пультіні қолданатын қашықтықта проекторды қосқан кезде ешкімнің линзаларға қарамайтынын тексеріңіз.
- Проектордан шығатын жарық бөгеттелген болса, жарықтың түсетін аймағы ысып, оның еруі, күйі немесе өрттің басталуына әкелуі мүмкін. Сонымен қатар, шағылысқан жарыққа байланысты объективтің ысуы және проектордың ақаулығына әкелуі мүмкін. Проекциялауды тоқтату үшін A/V Mute функциясын пайдаланыңыз немесе проекторды өшіріңіз.



- Проектордың **Operation** мәзірінде **Direct Power On** параметрі **On** күйіне орнатылған жағдайда, проектор оны розеткаға қосқаннан кейін бірден қосылады. Электр қуаты үзілгеннен кейін қалпына келтіру сияқты жағдайларда проектордың автоматты түрде қосылатынын ескеріңіз.
- **Operation** мәзірінде белгілі бір порт ретінде **Auto Power On** параметрі таңдалған болса, проектор сол порттан сигнал немесе кабель қосылымын анықтағаннан кейін бірден қосылады.

## » Қатысты сілтемелер

- "Басты экран" [p.46](#)
- "Проектор мүмкіндігінің параметрлері - Операция мәзірі" [p.213](#)

## Басты экран

Home Screen мүмкіндігі кескін көзін оңай таңдау және пайдалы функцияларды алуды мүмкін етеді. Басқару панелінде немесе қашықтықтан басқару пультііндегі [Home] түймесін басу арқылы негізгі экранды көрсетуге болады. Сондай-ақ негізгі экран проектор қосылғанда және ешқандай сигнал кірмегенде көрсетіледі.

Мәзір элементін таңдау үшін басқару панелін немесе қашықтықтан басқару пультінен көрсеткісі бар түймені басыңыз, содан кейін [Enter] түймесін басыңыз.

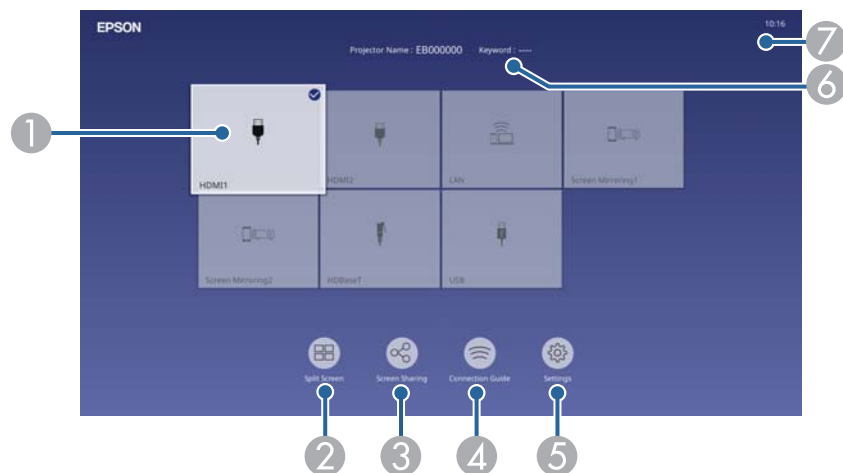

- 1 Проекцияланатын көзді таңдайды. Ағымдағы кіріс көзінің жоғарғы оң жағында құсбелгі пайда болады. Көптеген көздерге арналған ағымдағы кіріс кескінінің алдын ала көрінісін нобай (Мазмұнды ойнату режиміндегі USB кіріс көзінен басқа) ретінде тексеруге болады.
- 2 Кескіндерді екі әртүрлі кескін көздерінен бір уақытта тор пішімінде проекциялайды.
- 3 Проекцияланған экран кескінін бір желіге қосылған басқа проекторлармен бөліседі.
- 4 Қосылым бағыттаушыны көрсетеді. Смартфондар немесе компьютерлер сияқты пайдаланылып жатқан құрылғыларға сәйкес, сымсыз байланыс әдістерін таңдауға болады.

5 Келесі ортақ проектор параметрлерін таңдау мүмкіндігін береді (параметрлер басқа таңдалған параметрлерге байланысты әртүрлі болуы мүмкін):

- **Color Mode**
- **Brightness Level**
- **Volume**
- **Geometry Correction (Quick Corner қолжетімді.)**
- **Aspect**
- **Install Again**



**Geometry Correction** параметрі тек **Fixed Installation** параметрі **Off** күйіне орнатылғанда және **Geometry Correction** параметрі үшін **Installation** мәзірінде **Quick Corner** күйі орнатылғанда ғана көрсетіледі.

- 6 Проектор аты мен проектор кілтсөзін көрсетеді.
- 7 Ағымдағы уақытты көрсетеді.



10 минут пайдаланылмаған уақыттан кейін Home Screen жойылады.

## » Қатысты сілтемелер

- "Екі кескінді бір уақытта проекциялау" [p.98](#)
- "Экранды бөлісу" [p.169](#)

Пайдаланғаннан кейін проекторды өшіріңіз.



- Проектордың жұмыс мерзімін ұзарту үшін, пайдаланылмаған кезде өнімді өшіріңіз. Жарық көзінің жұмыс мерзімі таңдалған үлгіге, қоршаған орта жағдайларына және пайдалануға байланысты өзгереді. Жарықтық бірте-бірте азаяды.
- Проектордың **Management** мәзіріндегі **Light Source Calibration** параметрі **Run Periodically** күйіне орнатылса, проекторды іске қосқанда және келесі шарттарға орындалған жағдайда шам көзін калибрлеу автоматты түрде басталады:
  - Соңғы шам көзін калибрлеуден 100 сағат өткеннен кейін
  - Проекторды 20 минуттан артық үздіксіз пайдаланғанда
  - Проектор тікелей өшіру мүмкіндігіне қолдау көрсететіндіктен, оны ажыратқыш арқылы өшіруге болады.

- 1** Басқару панелінде немесе қашықтықтан басқару пультіндегі қуат түймесін басыңыз.

Проектор өшіру туралы растау экранын көрсетеді.

Power Off?

Yes: Press  button

No : Press any other button

- 2** Қуат түймесін қайта басыңыз. (Қосулы күйде қалдыру үшін, кез келген басқа түймені басыңыз.)

Проектор екі рет сигнал шығарады, жарық көзі өшіріледі және күй индикаторы өшіріледі.

- 3** Проекторды тасымалдау немесе сақтау үшін, қуат индикаторы көк түсті (бірақ жыпылықтамайды) және күй индикаторы өшірулі екендігіне көз жеткізіңіз, кейін қуат сымын розеткадан шығарыңыз.

Проектор үшін күн және уақытты орнатуға болады.

- 1** Проекторды қосыңыз.
- 2** Басқару тақтасында немесе қашықтықтан басқару пультііндегі [Menu] түймесін басыңыз.

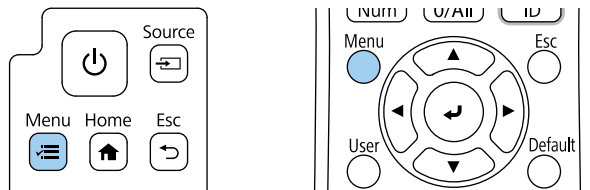

- 3** **Management** параметрін таңдап, [Enter] түймесін басыңыз.

Frequently Used Items	Management
Image	User Button Light Source Mode
Signal I/O	User's Logo
Installation	User Pattern
Display	Control Panel Lock Off
Operation	4K Enhancement On
Management	Color Uniformity
Network	Color Matching
Multi-Projection	Refresh Mode
Memory	Light Source Calibration
ECO	Date & Time
Initial/All Settings	Schedule Settings
	Wireless LAN Power
	Wireless LAN Diagnosis 1
	Log Save Destination USB and Internal Memory
	Batch Setup Range
	Language English
	Information
	Display Status

- 4** **Date & Time** параметрін таңдап, [Enter] түймесін басыңыз. Мына экранды көресіз:

[ Date & Time ]	Return
Date & Time	
Daylight Saving Time	^
Daylight Saving Time	Off
DST Start	
DST End	
DST Adjustment (min)	0
Internet Time	

- 5** **Date & Time** параметрін таңдап, [Enter] түймесін басыңыз. Мына экранды көресіз:

[ Date & Time ]	Return
Date	2010-01-01
Time	00:00
Time Difference (UTC)	+
	00:00
	Set

- 6** **Date** параметрін таңдап, [Enter] түймесін басыңыз және бүгінгі күнді енгізу үшін көрсетілген пернетақтаны пайдаланыңыз.

**7** **Time** параметрін таңдап, [Enter] түймесін басыңыз және ағымдағы жергілікті уақытты енгізу үшін көрсетілген пернетақтаны пайдаланыңыз.



**Time Difference (UTC)** параметрін 8-қадамда түсіндірілгендей орнату үшін, ағымдағы жергілікті уақыттың орнына Дүниежүзілік үйлестірілген уақытты енгізіңіз.

**8** **Time Difference (UTC)** параметрін таңдап, [Enter] түймесін басыңыз және Үйлестірілген әмбебап уақыттан уақыт айырмашылығын орнатыңыз.

**9** Орнатып болған соң, **Set** пәрменін таңдап, [Enter] түймесін басыңыз.

**10** Күндізгі уақытты белсендіру үшін **Daylight Saving Time** параметрін таңдап, оны **On** күйіне орнатыңыз. Содан кейін параметрлерді таңдаңыз.

[ Daylight Saving Time ]		Return
Daylight Saving Time	On	^
DST Adjustment (min)	0	
DST Start		
Month	1	
Week	1	
Day of the Week	Mon	
Time	00:00	
DST End		
Month	1	
Week	1	
Day of the Week	Mon	
Time	00:00	
		Set

**11** Орнатып болған соң, **Set** пәрменін таңдап, [Enter] түймесін басыңыз.

- 12** Уақытты интернеттің уақыт сервері арқылы автоматты түрде жаңарту үшін **Internet Time** параметрін таңдап, оны **On** күйіне орнатыңыз. Содан кейін параметрлерді таңдаңыз.

[ Use Internet Time ]	Return
Use Internet Time	On ^
Internet Time Server	0.0.0.0
	Set

- 13** Орнатып болған соң, **Set** пәрменін таңдап, [Enter] түймесін басыңыз.
- 14** Мәзірлерден шығу үшін [Menu] немесе [Esc] түймесін басыңыз.

Проектордың мәзірлері мен хабарларын басқа тілде көргіңіз келсе, **Language** параметрін өзгертуге болады.

- 1** Проекторды қосыңыз.
- 2** Басқару тақтасында немесе қашықтықтан басқару пультіңдегі [Menu] түймесін басыңыз.

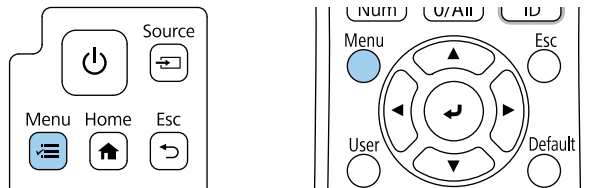

- 3** **Management** параметрін таңдап, [Enter] түймесін басыңыз.

Frequently Used Items	Management
Image	User Button Light Source Mode
Signal I/O	User's Logo
Installation	User Pattern
Display	Control Panel Lock Off
Operation	4K Enhancement On
Management	Color Uniformity
Network	Color Matching
Multi-Projection	Refresh Mode
Memory	Light Source Calibration
ECO	Date & Time
Initial/All Settings	Schedule Settings
	Wireless LAN Power
	Wireless LAN Diagnosis 1
	Log Save Destination USB and Internal Memory
	Batch Setup Range
	Language English
	Information
	Display Status

- 4** **Language** мәзірін таңдап, [Enter] түймесін басыңыз.
- 5** Пайдаланғыңыз келген тілді таңдаңыз және [Enter] түймесін басыңыз.
- 6** Мәзірлерден шығу үшін [Menu] немесе [Esc] түймесін басыңыз.

Проектордың орналасуына байланысты, кескіндер дұрыс проекциялануы үшін проекциялау режимін өзгерту қажет болуы мүмкін.

- **Front** параметрі экранның алдындағы үстелден проекциялауға мүмкіндік береді.
- **Front/Upside Down** параметрі қабырға кронштейнінен немесе төбеден астын үстіне келтіріп проекциялау үшін кескінді жоғарыдан төменге аударады.
- **Rear** параметрі жартылай мөлдір экран артынан проекциялау үшін кескінді көлденең аударады.
- **Rear/Upside Down** параметрі қабырға кронштейнінен немесе төбеден және жартылай мөлдір экранның артында проекциялау үшін кескінді жоғарыдан төменге және көлденең аударады.

## ► Қатысты сілтемелер

- "Қашықтан басқару пульті арқылы проекциялау режимін өзгерту" [p.53](#)
- "Мәзірлер арқылы проекциялау режимін өзгерту" [p.53](#)
- "Проекторды реттеу және орнату опциялары" [p.27](#)

## Қашықтан басқару пульті арқылы проекциялау режимін өзгерту

Кескінді жоғарыдан төменге дейін аудару үшін, проекциялау режимін өзгертуге болады.

- 1** Проекторды қосыңыз және кескінді көрсетіңіз.

- 2** Қашықтықтан басқару пультіндегі [A/V Mute] түймесін 5 секунд бойы басып ұстап тұрыңыз.

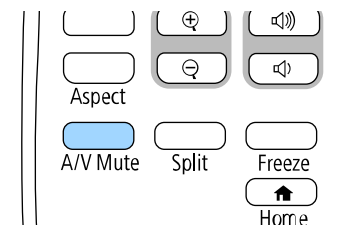

Кескін қысқа уақытқа жоғалып кетіп, жоғарыдан төменге аударылған күйде қайта пайда болады.

- 3** Проекциялауды кері бастапқы режимге ауыстыру үшін, [A/V Mute] түймесін 5 секунд бойы қайта басып тұрыңыз.

## Мәзірлер арқылы проекциялау режимін өзгерту

Кескінді жоғарыдан төменге және/немесе сол жақтан оң жаққа аудару үшін проектор мәзірлерін пайдаланып проекция режимін өзгертуге болады.

- 1** Проекторды қосыңыз және кескінді көрсетіңіз.

**2** Басқару тактасында немесе қашықтықтан басқару пультіндегі [Menu] түймесін басыңыз.

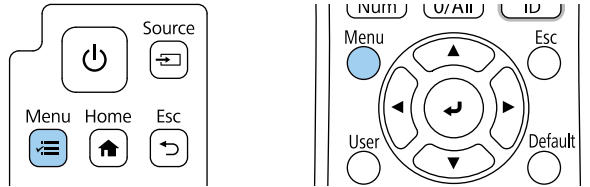

**5** Проекциялау режимін таңдап, [Enter] түймесін басыңыз.

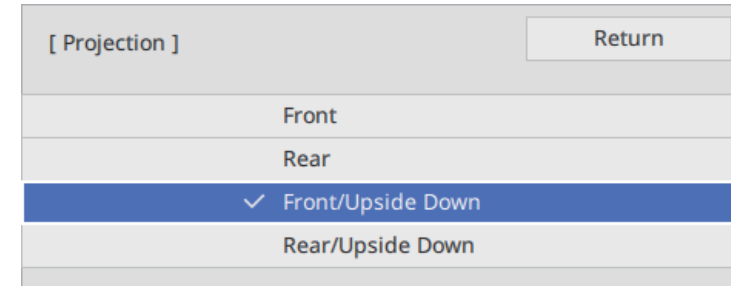

**3** **Installation** мәзірін таңдап, [Enter] түймесін басыңыз.

Frequently Used Items	Installation
Image	Fixed Installation Off
Signal I/O	Test Pattern
Installation	Setting Plate Installation Gui...
Display	Projection Front
Operation	Geometry Correction Point Correction
Management	Geometry Correction Wizard
Network	Connect to Setting Assistant
Multi-Projection	Digital Zoom
Memory	Remote Receiver Off
ECO	Screen Type 16:9
Initial/All Settings	High Altitude Mode Off
	Source HDMI1
	Blanking
	Reset to Defaults
	Settings for Video Conferenc...
	Install Again
	Reset Installation Settings

**6** Мәзірлерден шығу үшін [Menu] немесе [Esc] түймесін басыңыз.

**4** **Projection** параметрін таңдап, [Enter] түймесін басыңыз.

Көрсетілген кескіннің кадр пішімін қолданыстағы экранмен сәйкестендіру үшін **Screen Type** параметрін пайдалануға болады.



- Проектордың **Operation** мәзірінде **Content Playback** параметрі **On** күйіне орнатылған кезде, **Screen Type** параметрін өзгерту мүмкін емес.
- **Screen Type** параметрін өзгертсеңіз, **Geometry Correction** параметрлері баптандырылады.

**1** Проекторды қосыңыз және кескінді көрсетіңіз.

**2** Басқару тақтасында немесе қашықтықтан басқару пультіндегі [Menu] түймесін басыңыз.

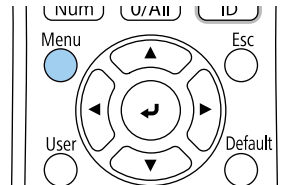
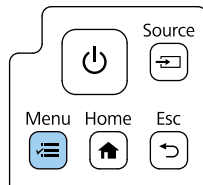

**3** **Installation** мәзірін таңдап, [Enter] түймесін басыңыз.

Frequently Used Items	Installation	
Image	Fixed Installation	Off
Signal I/O	Test Pattern	
Installation	Setting Plate Installation Gui...	
Display	Projection	Front
Operation	Geometry Correction	Point Correction
Management	Geometry Correction Wizard	
Network	Connect to Setting Assistant	
Multi-Projection	Digital Zoom	▼
Memory	Remote Receiver	Off
ECO	Screen Type	16:9 ▼
ECO	High Altitude Mode	Off
Initial/All Settings	Source	HDMI1
	Blanking	
	Reset to Defaults	
	Settings for Video Conferenc...	
	Install Again	
	Reset Installation Settings	

**4** **Screen Type** функциясын таңдаңыз және [Enter] түймесін басыңыз.

**5** Экран формасын таңдап, [Enter] түймесін басыңыз.

[ Screen Type ]	Return
4:3	
16:6	
✓ 16:9	
16:10	
21:9	

**6** Мәзірлерден шығу үшін [Menu] түймесін басыңыз.



Проекторды қайта іске қосу қажет. Экрандағы нұсқауларды орындаңыз.

**7** Қажет болса, проекцияланған кескін өлшемдерінің арақатынасын реттеңіз.



**Screen Type** параметрі өзгергенде, **EDID** параметрлері автоматты түрде реттеледі.

## » Қатысты сілтемелер

- "Кескін орнын Screen Position опциясын пайдаланып реттеу" [p.56](#)

## Кескін орнын Screen Position опциясын пайдаланып реттеу

Кескін жиегі мен проекцияланған экран жақтауының арасында шеттер бар болса, кескіннің орнын реттеуге болады.



Егер **Screen Type** параметрі **16:9** арақатынасына орнатылған болса, экран күйін өңдеуге болмайды.

**1** Проекторды қосыңыз және кескінді көрсетіңіз.

**2** Басқару тақтасында немесе қашықтықтан басқару пульгіндегі [Menu] түймесін басыңыз.

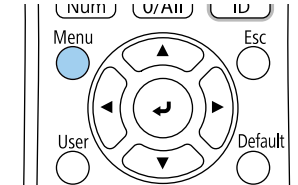
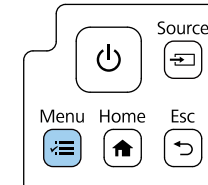

**3** **Installation** мәзірін таңдап, [Enter] түймесін басыңыз.

Frequently Used Items	Installation	
Image	Fixed Installation	Off
Signal I/O	Test Pattern	
Installation	Setting Plate Installation Gui...	
Display	Projection	Front
Operation	Geometry Correction	Point Correction
Management	Geometry Correction Wizard	
Network	Connect to Setting Assistant	
Multi-Projection	Digital Zoom	▼
Memory	Remote Receiver	Off
ECO	Screen Type	16:9 ▼
Initial/All Settings	High Altitude Mode	Off
	Source	HDMI1
	Blanking	
	Reset to Defaults	
	Settings for Video Conferenc...	
	Install Again	
	Reset Installation Settings	

**4** **Screen Position** функциясын таңдаңыз және [Enter] түймесін басыңыз.

- 5** Кескін орнын реттеу үшін басқару панеліндегі немесе қашықтан басқару пультііндегі көрсеткі түймелерін пайдаланыңыз.

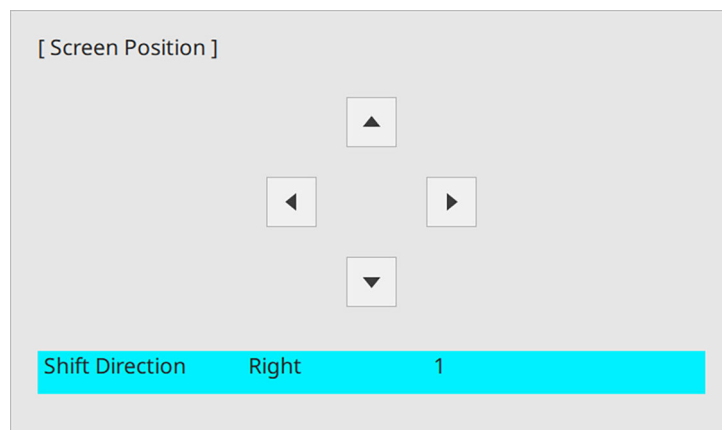

- 6** Әрекетті аяқтаған кезде, [Menu] түймесін басыңыз.

Үстелден немесе басқа тегіс беттен проекцияланса және кескін тым жоғары немесе төмен болса, проектордың реттелетін аяқтары арқылы кескінді реттеуге болады.

Еңкейту бұрышы неғұрлым үлкен болса, фокустау соғұрлым қиын болады. Проекторды аз ғана бұрышқа еңкейту қажет болатындай орналастырыңыз.

- 1** Проекторды қосыңыз және кескінді көрсетіңіз.
- 2** Кескін биіктігін реттеу үшін, артқы аяқтарды айналдырыңыз.

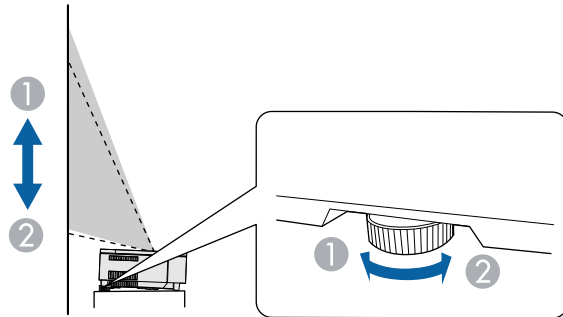

- 1** Артқы аяқты ұзартыңыз
- 2** Артқы аяқты тартыңыз

Егер проекцияланған кескін тегіс емес төртбұрышты болса, кескін пішінін өзгерту қажет.

## » Қатысты сілтемелер

- "Кескін пішіні" [p.62](#)

Қорғалған кескінді компьютерді немесе бейне құрылғысын қоспай-ақ реттеу үшін сынақ үлгісін көрсетуге болады.



- Сынақ үлгісінің пішіні **Screen Type** параметрі арқылы анықталады. Сынақ үлгісімен бірге реттеу алдында, міндетті түрде дұрыс экран түрін орнатыңыз.
- Сынақ үлгісі көрсетіліп тұрғанда орнатылмайтын мәзір элементтерін орнату немесе проекцияланатын кескінді дәл реттеу үшін қосылған құрылғыдан кескін проекциялаңыз.

**1** Проекторды қосыңыз.

**2** Басқару тақтасында немесе қашықтықтан басқару пультіңдегі [Menu] түймесін басыңыз.

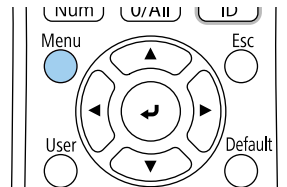
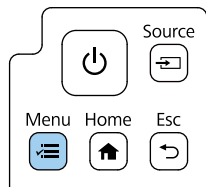

**3** **Installation** мәзірін таңдап, [Enter] түймесін басыңыз.

Frequently Used Items	Installation	
Image	Fixed Installation	Off
Signal I/O	Test Pattern	
Installation	Setting Plate Installation Gui...	
Display	Projection	Front
Operation	Geometry Correction	Point Correction
Management	Geometry Correction Wizard	
Network	Connect to Setting Assistant	
Multi-Projection	Digital Zoom	▼
Memory	Remote Receiver	Off
ECO	Screen Type	16:9 ▼
Initial/All Settings	High Altitude Mode	Off
	Source	HDMI1
	Blanking	
	Reset to Defaults	
	Settings for Video Conferenc...	
	Install Again	
	Reset Installation Settings	

**4** **Test Pattern** нұсқасын таңдап, [Enter] түймесін басыңыз.

**5** Сынақ үлгісін таңдап, [Enter] түймесін басыңыз.

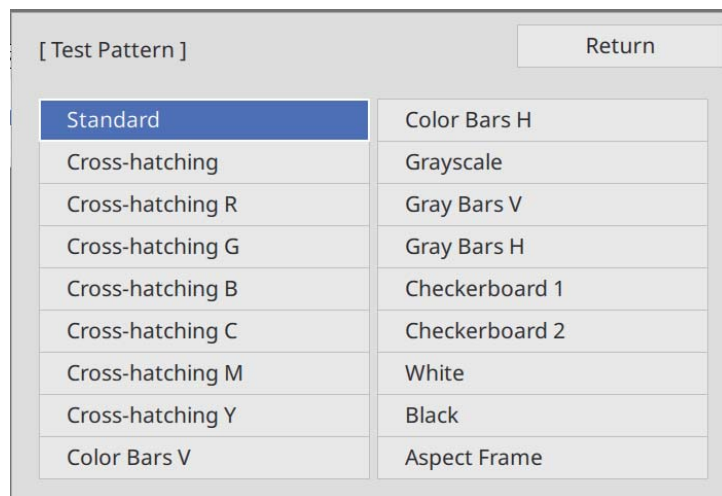

**6** Кескінді қажетінше реттеңіз.

**7** Сынақ үлгісін алу үшін, [Esc] түймесін басыңыз.

Фокустау иінтірегін пайдаланып фокусты түзетуге болады.

- 1** Проекторды қосыңыз және кескінді көрсетіңіз.
- 2** Бүйірлік қақпағын алыңыз.

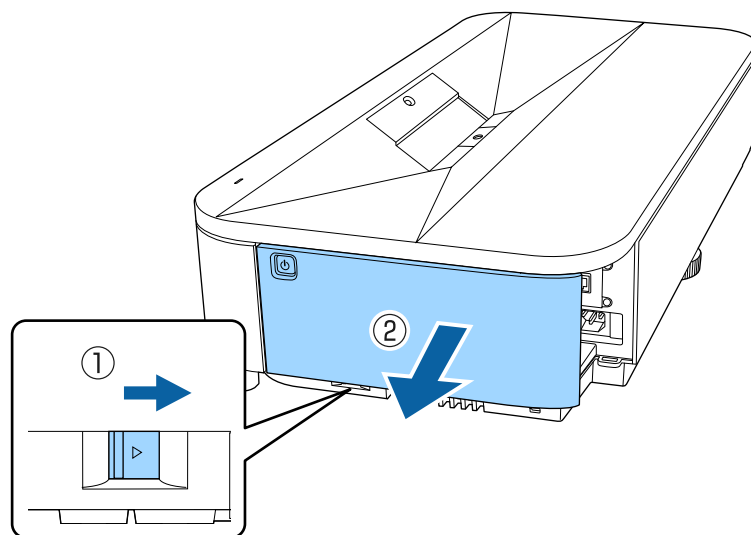

- 3** Фокусты реттеу үшін, фокустау иінтірегін жылжытыңыз.

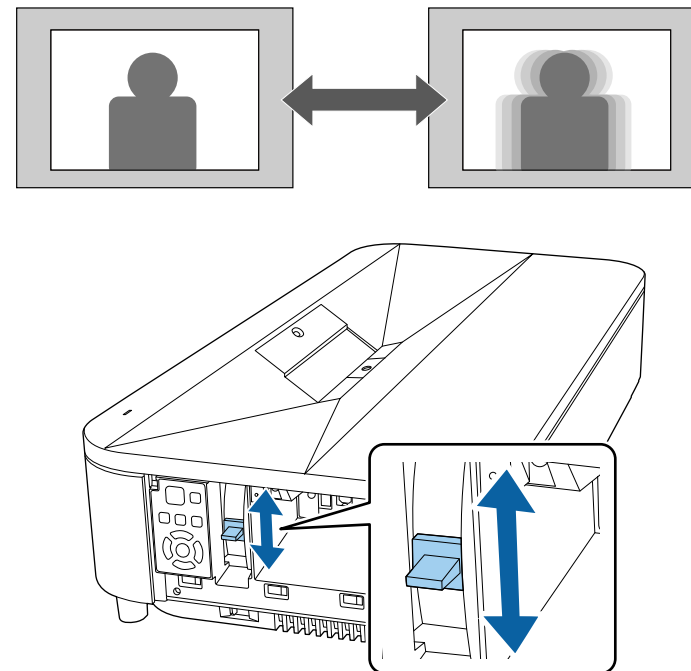

- 4** Бүйірлік қақпағын ауыстырыңыз.

Проекторды экран ортасының алдыңғы жағына тікелей орналастырып және сол деңгейді сақтай отыра тегіс төртбұрышты кескінді проекциялауға болады. Проектор экранға қатысты бұрышта орналастырылса немесе жоғары не төменге еңкейтілсе, не бір жаққа жылжытылса, кескін пішінін түзету қажет болуы мүмкін.

Түзетуден кейін кескін сәл кішірек болады.

Ең жақсы кескін сапасын қамтамасыз ету үшін, дұрыс кескін өлшемі мен пішіміне қол жеткізу мақсатында проектордың орнату орнын баптау ұсынылған.



Егер сіз экранның орналасуын Image Shift мүмкіндігін пайдаланып реттесеңіз, Geometry Correction алдында Image Shift орындаңыз.

## ► Қатысты сілтемелер

- "Шебердің көмегімен кескіннің бұрмалануын түзету" [p.62](#)
- "Бұрыштық өзгеріс параметрімен кескін пішінін түзету" [p.63](#)
- "Кескін пішінін Arc Correction көмегімен түзету" [p.66](#)
- "Нүктелік түзету арқылы кескін пішімін түзету" [p.68](#)
- "Жадтан кескін пішінінің параметрін жүктеу" [p.71](#)

## Шебердің көмегімен кескіннің бұрмалануын түзету

Installation мәзіріндегі экрандық нұсқауларды орындау арқылы проекцияланған кескіндегі бұрмалануды түзетуге болады.



Бұрмалауды оңай түзету үшін камера функциясы бар смартфонда немесе планшетте Epson Setting Assistant қолданбасын пайдалануға болады. Проекцияланған экранда көрсетілетін QR кодын пайдалану арқылы қолданбаны орнатыңыз. Тұтынушы қолданбаны жүктеп алу кезінде алынатын байланыс ақысын төлеуге міндетті.

**1** Проекторды қосыңыз және кескінді көрсетіңіз.

**2** Басқару тақтасында немесе қашықтықтан басқару пультіңдегі [Menu] түймесін басыңыз.

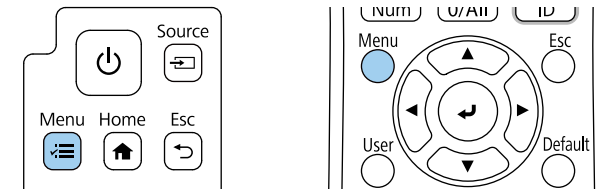

**3** Installation мәзірін таңдап, [Enter] түймесін басыңыз.

Frequently Used Items	Installation
Image	Fixed Installation Off
Signal I/O	Test Pattern
Installation	Setting Plate Installation Gui...
Display	Projection Front
Operation	Geometry Correction Point Correction
Management	Geometry Correction Wizard
Network	Connect to Setting Assistant
Multi-Projection	Digital Zoom
Memory	Remote Receiver Off
ECO	Screen Type 16:9
Initial/All Settings	High Altitude Mode Off
	Source HDMI1
	Blanking
	Reset to Defaults
	Settings for Video Conferenc...
	Install Again
	Reset Installation Settings

- 4** **Geometry Correction Wizard** нұсқасын таңдап, [Enter] түймесін басыңыз.

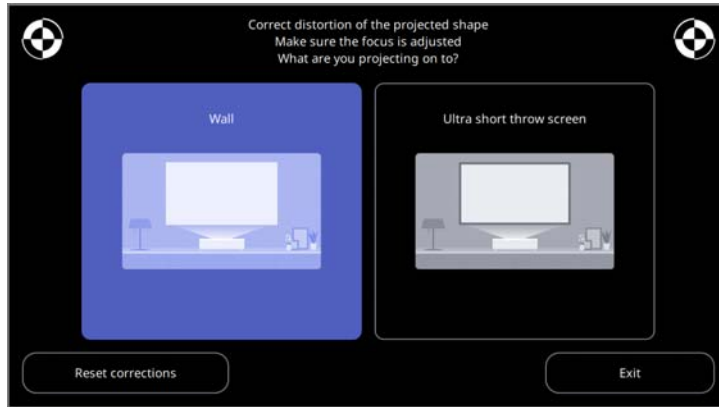

- 5** Кескіндегі бұрмалануды түзету үшін, экрандағы нұсқауларды орындаңыз.

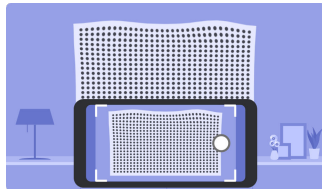
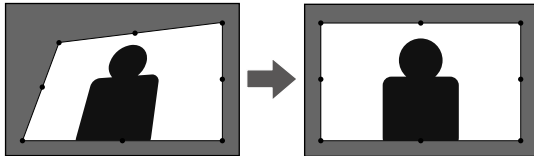

- 6** Мәзірді жабу үшін [Esc] түймесін басыңыз.

## Бұрыштық өзгеріс параметрімен кескін пішінін түзету

Тегіс емес төртбұрышты кескін пішіні мен өлшемін түзету үшін проектордың **Quick Corner** параметрін пайдалануға болады.

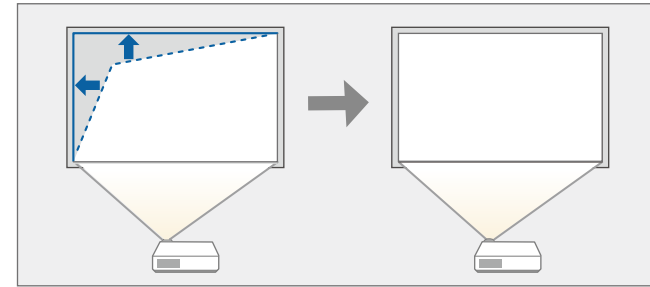

**Screen Type** және **Screen Position** параметрлерін өзгертсеңіз, реттеулер қайта орнатылады.

- 1** Проекторды қосыңыз және кескінді көрсетіңіз.
- 2** Басқару тақтасында немесе қашықтықтан басқару пультіңдегі [Menu] түймесін басыңыз.

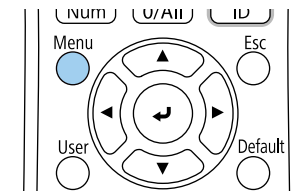
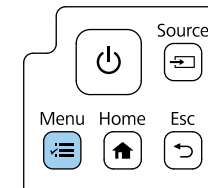

**3** **Installation** мәзірін таңдап, [Enter] түймесін басыңыз.

Frequently Used Items	Installation	
Image	Fixed Installation	Off
Signal I/O	Test Pattern	
Installation	Setting Plate Installation Gui...	
Display	Projection	Front
Operation	Geometry Correction	Point Correction
Management	Geometry Correction Wizard	
Network	Connect to Setting Assistant	
Multi-Projection	Digital Zoom	▼
Memory	Remote Receiver	Off
ECO	Screen Type	16:9 ▼
Initial/All Settings	High Altitude Mode	Off
	Source	HDMI1
	Blanking	
	Reset to Defaults	
	Settings for Video Conferenc...	
	Install Again	
	Reset Installation Settings	

**4** **Geometry Correction** нұсқасын таңдап, [Enter] түймесін басыңыз.

**5** **Quick Corner** параметрін таңдаңыз және [Enter] түймесін басыңыз. Содан кейін қажет болса, **Yes** жауабын таңдаңыз және [Enter] түймесін басыңыз.

[ Geometry Correction ]	Return
✓ Quick Corner	
Arc Correction	
Point Correction	
Correct Distortion Using Smartphone	
Fit to Screen Using Smartphone	
Memory	

Ауданды таңдау экранын көресіз.

- 6** Реттеу қажет кескіннің аймағын таңдау үшін көрсеткісі бар түймелерді пайдаланыңыз. Содан кейін [Enter] түймесін басыңыз.

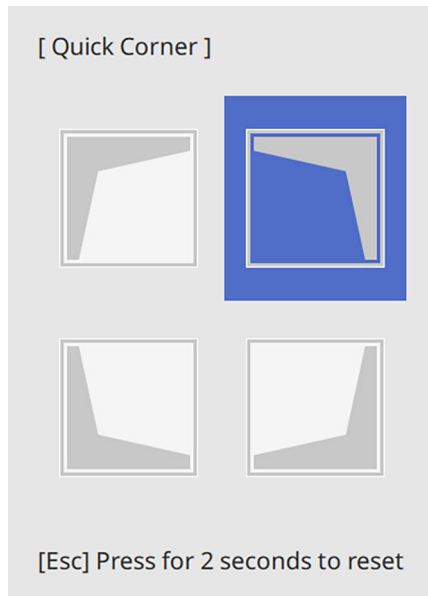

**Quick Corner** параметрлерін бастапқы қалпына келтіру үшін, ауданды таңдау экраны көрсетілген кезде [Esc] пернесін шамамен 2 секунд ішінде басып тұрыңыз және содан кейін **Yes** нұсқасын таңдаңыз.

- 7** Кескін пішінін қажетінше реттеу үшін көрсеткісі бар түймелерді басыңыз.  
Ауданды таңдау экранына қайту үшін, [Enter] түймесін басыңыз.



- Сондай-ақ қашықтықтан басқару пультіндегі сандық түймелерді басу арқылы аймақты таңдауға болады.
- [1] жоғарғы сол жақ аймақты таңдайды.
- [3] жоғарғы оң жақ аймақты таңдайды.
- [7] төменгі сол жақ аймақты таңдайды.
- [9] төменгі оң жақ аймақты таңдайды.
- Осы экранды көрсеңіз, сұр үшбұрыш арқылы көрсетілген бағытта әрі қарай пішінді реттей алмайсыз.

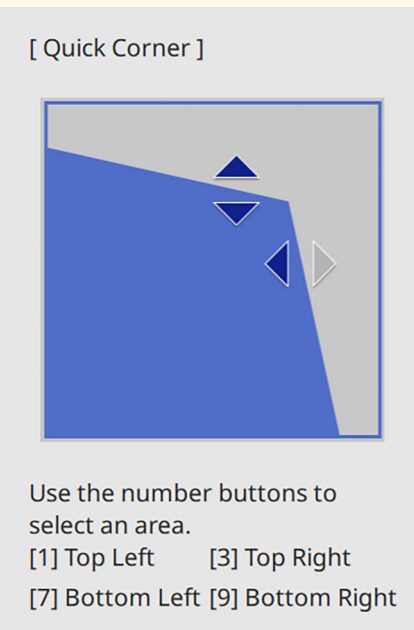

- 8** Кез келген қалған бұрыштарды реттеу үшін 6 және 7 қадамдарын қажетінше қайталаңыз.

- 9** Аяқтаған кезде [Esc] түймесін басыңыз.

**Geometry Correction** параметрі енді проектордың **Installation** мәзіріндегі **Quick Corner** күйіне орнатылды.



Реттелген кескіннің ағымдағы пішінін сақтау үшін, **Save Memory** опциясын таңдаңыз. Жадта ең көбі үш кескін пішінін сақтауға болады.

☛ **Installation > Geometry Correction > Memory > Save Memory**

## Кескін пішінін Arc Correction көмегімен түзету

Иілген немесе сфералық бетте проекцияланған кескіннің пішінін реттеу үшін проектордың **Arc Correction** параметрін пайдалануға болады.

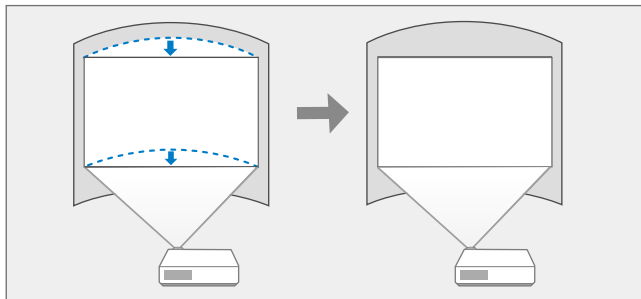

**Screen Type** және **Screen Position** параметрлерін өзгертсеңіз, реттеулер қайта орнатылады.

**1** Проекторды қосыңыз және кескінді көрсетіңіз.

**2** Басқару тақтасында немесе қашықтықтан басқару пульгіндегі [Menu] түймесін басыңыз.

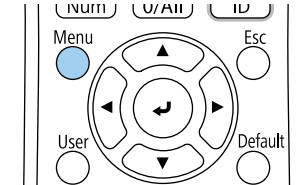
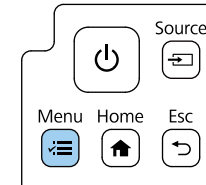

**3** **Installation** мәзірін таңдап, [Enter] түймесін басыңыз.

Frequently Used Items	Installation
Image	Fixed Installation Off
Signal I/O	Test Pattern
Installation	Setting Plate Installation Gui...
Display	Projection Front
Operation	Geometry Correction Point Correction
Management	Geometry Correction Wizard
Network	Connect to Setting Assistant
Multi-Projection	Digital Zoom
Memory	Remote Receiver Off
ECO	Screen Type 16:9
Initial/All Settings	High Altitude Mode Off
	Source HDMI1
	Blanking
	Reset to Defaults
	Settings for Video Conferenc...
	Install Again
	Reset Installation Settings

**4** **Geometry Correction** нұсқасын таңдап, [Enter] түймесін басыңыз.

**5** Arc Correction нұсқасын таңдап, [Enter] түймесін басыңыз.

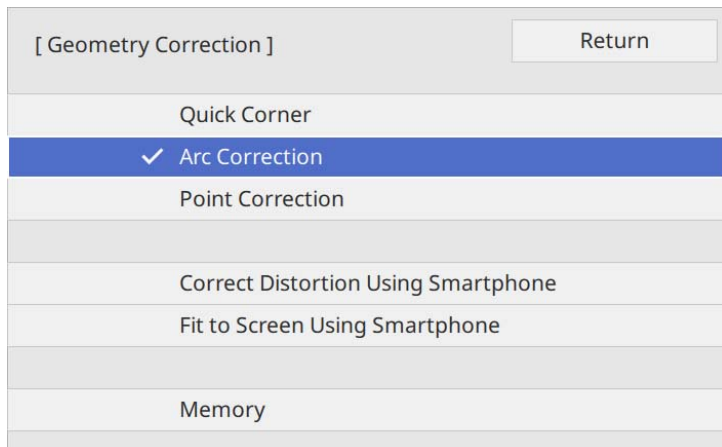

Arc Correction экранын көресіз.

**6** Arc Correction нұсқасын таңдап, [Enter] түймесін басыңыз.

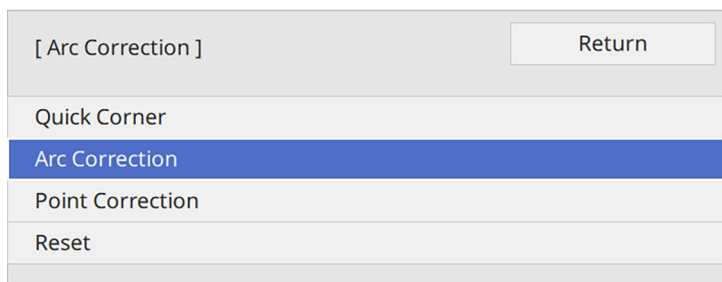

Ауданды таңдау экранын көресіз.

**7** Реттеу қажет кескіннің ауданын таңдау үшін көрсеткі түймелерін пайдаланыңыз және содан кейін [Enter] түймесін басыңыз.

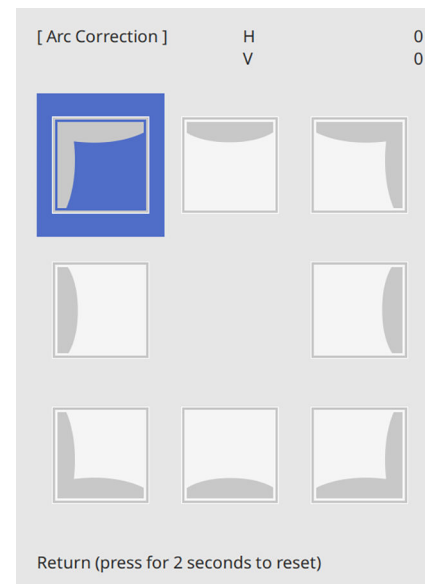

**8** Таңдалған ауданның кескін пішінін қажетінше реттеу үшін көрсеткі түймелерін басыңыз.

Ауданды таңдау экранына қайту үшін, [Enter] түймесін басыңыз.



Осы экранды көрсеңіз, сұр үшбұрыш арқылы көрсетілген бағытта әрі қарай пішінді реттей алмайсыз.

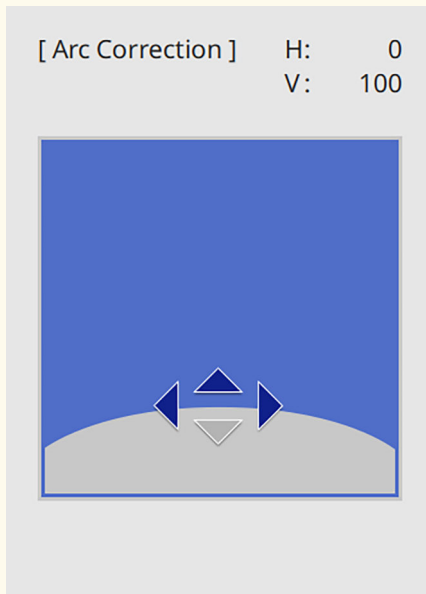

- Түзетілген нәтижелерді дәл баптауға болады. Кескін еңістігін реттеу үшін, **Quick Corner** пайдаланыңыз, содан кейін дәл баптау үшін, **Point Correction** пайдаланыңыз. 6-қадамда экраннан **Quick Corner** немесе **Point Correction** таңдаңыз.
- Реттелген кескіннің ағымдағы пішінін сақтау үшін, **Save Memory** опциясын таңдаңыз. Жадта ең көбі үш кескін пішінін сақтауға болады.  
 ➔ **Installation > Geometry Correction > Memory > Save Memory**
- **Arc Correction** параметрлерін бастапқы қалпына келтіру үшін, ауданды таңдау экраны көрсетілген кезде [Esc] пернесін шамамен 2 секунд ішінде басып тұрыңыз және содан кейін **Yes** нұсқасын таңдаңыз.

## » Қатысты сілтемелер

- "Бұрыштық өзгеріс параметрімен кескін пішінін түзету" [p.63](#)
- "Нүктелік түзету арқылы кескін пішімін түзету" [p.68](#)

**9** Кез келген қалған бұрыштарды реттеу үшін 7 және 8 қадамдарын қажетінше қайталаңыз.

**10** Аяқтаған кезде [Esc] түймесін басыңыз.

## Нүктелік түзету арқылы кескін пішімін түзету

Кескін бөліктері бойынша кескін пішімін дәл баптау үшін, проектордың **Point Correction** параметрін пайдалануға болады. Кескін торға бөлініп, бұрмалануды түзету үшін тордағы қиылысу нүктелерін жылжыту мүмкіндігін береді.





**Screen Type** және **Screen Position** параметрлерін өзгертсеңіз, реттеулер қайта орнатылады.

- 1** Проекторды қосыңыз және кескінді көрсетіңіз.
- 2** Басқару тақтасында немесе қашықтықтан басқару пультіндегі [Menu] түймесін басыңыз.

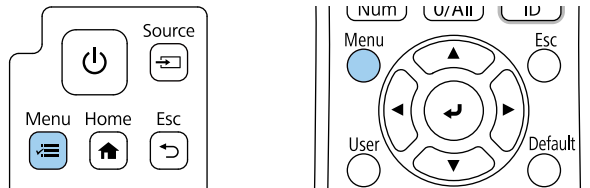

- 3** **Installation** мәзірін таңдап, [Enter] түймесін басыңыз.

Frequently Used Items	Installation	
Image	Fixed Installation	Off
Signal I/O	Test Pattern	
Installation	Setting Plate Installation Gui...	
Display	Projection	Front
Operation	Geometry Correction	Point Correction
Management	Geometry Correction Wizard	
Network	Connect to Setting Assistant	
Multi-Projection	Digital Zoom	▼
Memory	Remote Receiver	Off
ECO	Screen Type	16:9 ▼
Initial/All Settings	High Altitude Mode	Off
	Source	HDMI1
	Blanking	
	Reset to Defaults	
	Settings for Video Conferenc...	
	Install Again	
	Reset Installation Settings	

- 4** **Geometry Correction** нұсқасын таңдап, [Enter] түймесін басыңыз.

- 5** **Point Correction** нұсқасын таңдап, [Enter] түймесін басыңыз. Содан кейін қажет болса, **Yes** жауабын таңдаңыз және [Enter] түймесін басыңыз.

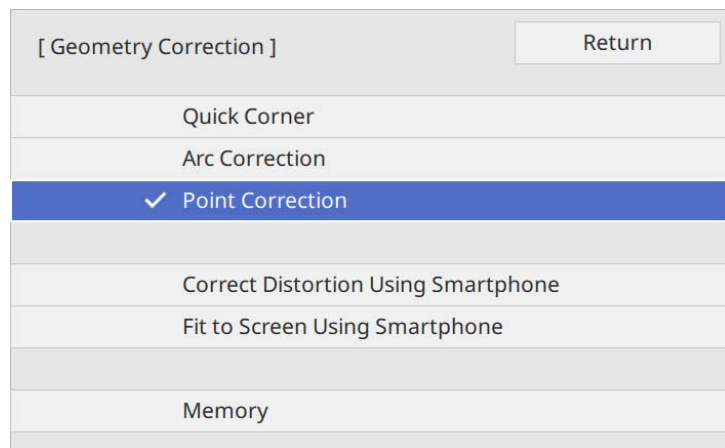

- 6** **Point Correction** нұсқасын таңдап, [Enter] түймесін басыңыз.



Дәл баптау үшін кескін пішіні мен өлшемін шамалап түзету мақсатында **Quick Corner** таңдаңыз және оларды дәл баптау үшін, **Point Correction** опциясын таңдаңыз.

- 7** Нүкте нөмірін таңдап, [Enter] түймесін басыңыз. Проекцияланған кескінде торды көресіз.



Көрінуі үшін тор түсін өзгерту қажет болса, [Esc] түймесін басып, **Point Correction** мәзірінде басқа **Pattern Color** параметрін таңдаңыз.

- 8** Түзету қажет болған нүктеге жылжыту үшін көрсеткі түймелерін пайдаланып, содан кейін [Enter] түймесін басыңыз.

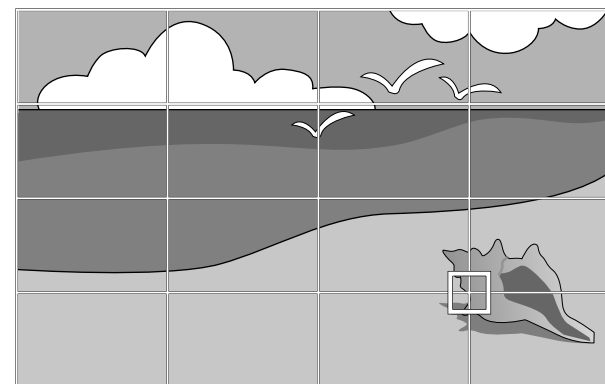

- 9** Бұрмалануды түзету үшін, көрсеткі түймелерін пайдаланыңыз.

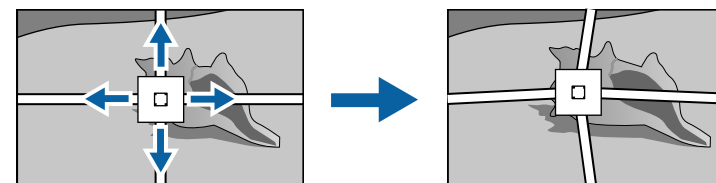

- 10** Қалған нүктелерді түзету үшін, алдыңғы экранға оралу мақсатында [Esc] түймесін басып, 8 және 9 қадамдарын қайталаңыз.

- 11** Аяқтаған кезде [Esc] түймесін басыңыз.



- Реттелген кескіннің ағымдағы пішінін сақтау үшін, **Save Memory** опциясын таңдаңыз. Жадта ең көбі үш кескін пішінін сақтауға болады.
- **Installation > Geometry Correction > Memory > Save Memory**
- **Point Correction** параметрлерін бастапқы күйлеріне қалпына келтіру үшін, **Point Correction** экранында **Reset** таңдаңыз.

**3** Параметрлерді жүктеп болғанда, экрандағы нұсқауларды орындаңыз.

## ► Қатысты сілтемелер

- "Бұрыштық өзгеріс параметрімен кескін пішінін түзету" [p.63](#)

## Жадтан кескін пішінінің параметрін жүктеу

Таңдалған және проектордың жадына сақталған кескін пішімінің параметрлерін жүктеуге және оларды ағымдағы кескінге қолдануға болады.

- 1** Проекторды қосыңыз және кескінді көрсетіңіз.
- 2** Қашықтықтан басқару пультіндегі [Num] түймесін басып тұрыңыз және сақталған параметрдің нөміріне сәйкес келетін сандық түймені (1, 2 немесе 3) басыңыз.

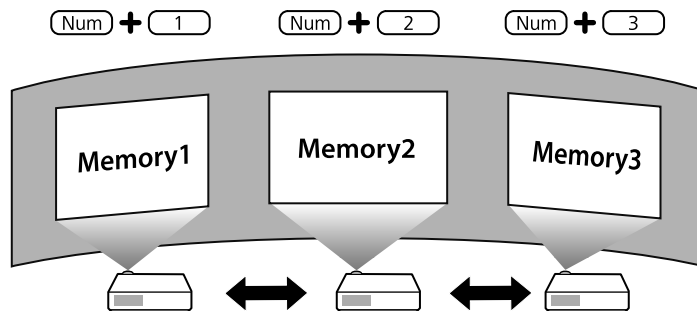

Проектордағы мәзір арқылы кескін өлшемін өзгертуге болады.

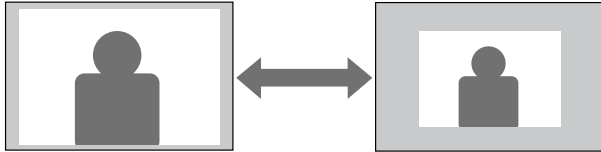

- 1** Проекторды қосыңыз және кескінді көрсетіңіз.
- 2** Басқару тақтасында немесе қашықтықтан басқару пультіндегі [Menu] түймесін басыңыз.

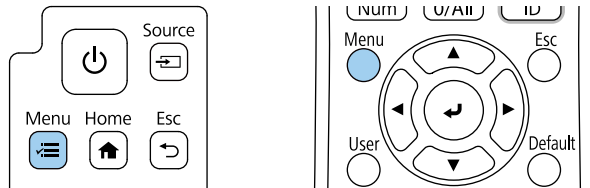

- 3** **Installation** мәзірін таңдаңыз және [Enter] түймесін басыңыз.

Frequently Used Items	Installation
Image	Fixed Installation Off
Signal I/O	Test Pattern
Installation	Setting Plate Installation Gui...
Display	Projection Front
Operation	Geometry Correction Point Correction
Management	Geometry Correction Wizard
Network	Connect to Setting Assistant
Multi-Projection	Digital Zoom
Memory	Remote Receiver Off
ECO	Screen Type 16:9
Initial/All Settings	High Altitude Mode Off
	Source HDMI1
	Blanking
	Reset to Defaults
	Settings for Video Conferenc...
	Install Again
	Reset Installation Settings

- 4** **Digital Zoom** опциясын таңдап, [Enter] түймесін басыңыз.
- 5** Масштабтау параметрін реттеу үшін сол немесе оң жақ көрсеткі түймешігін басыңыз да, [Enter] түймесін басыңыз.
- 6** Мәзірлерден шығу үшін [Menu] немесе [Esc] түймесін басыңыз.

Проекторды жылжытпай кескін орнын реттеу үшін **Image Shift** мүмкіндігін пайдалануға болады.



- Бұл мүмкіндік кескінді Digital Zoom параметрі арқылы кішірейткенде қолжетімді болады.
- Кескін орнын проекциялауды бастағаннан 30 минуттан кейін реттеген жөн, себебі проекторды қосқан кезде кескіндер тұрақты болмайды.
- Сіз Epson Setting Assistant қолданбасын және Image Shift мүмкіндігін бірге пайдалана алмайсыз. Ігерер сіз Epson Setting Assistant қолданбасын пайдаланған кезде экранның мөлшері мен орналасуын реттегіңіз келсе, оларды Quick Corner көмегімен реттеңіз.

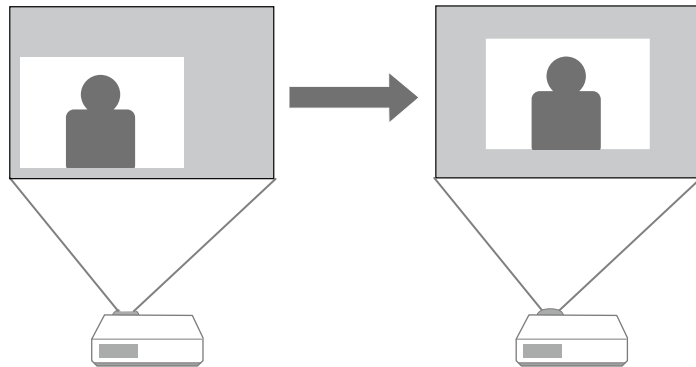

**1** Проекторды қосыңыз және кескінді көрсетіңіз.

**2** Басқару тақтасында немесе қашықтықтан басқару пульгіндегі [Menu] түймесін басыңыз.

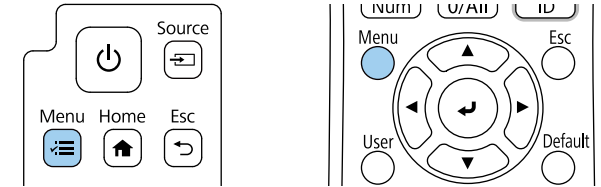

**3** **Installation** мәзірін таңдап, [Enter] түймесін басыңыз.

Frequently Used Items	Installation	
Image	Fixed Installation	Off
Signal I/O	Test Pattern	
Installation	Setting Plate Installation Gui...	
Display	Projection	Front
Operation	Geometry Correction	Point Correction
Management	Geometry Correction Wizard	
Network	Connect to Setting Assistant	
Multi-Projection	Digital Zoom	▼
Memory	Remote Receiver	Off
ECO	Screen Type	16:9 ▼
Initial/All Settings	High Altitude Mode	Off
	Source	HDMI1
	Blanking	
	Reset to Defaults	
	Settings for Video Conferenc...	
	Install Again	
	Reset Installation Settings	

**4** **Image Shift** опциясын таңдап, [Enter] түймесін басыңыз.

- 5** Кескін орнын реттеу үшін, көрсеткісі түймелерін пайдаланыңыз.

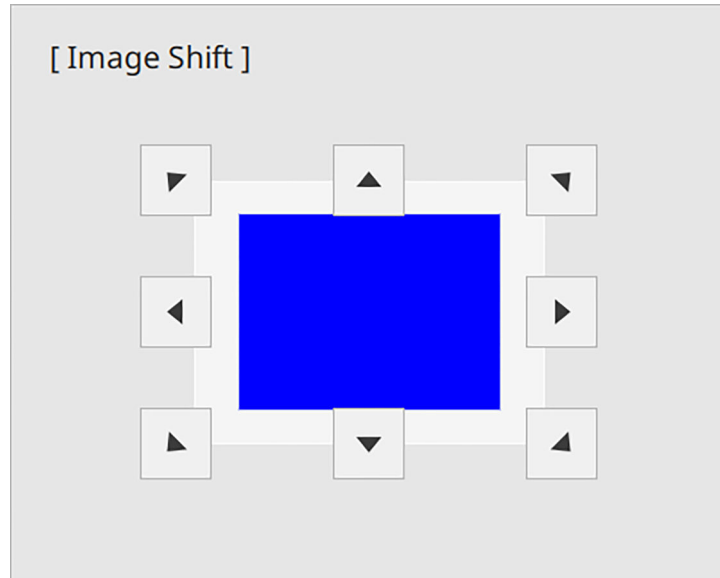

- 6** Реттеу экранын жабу үшін [Esc] түймесін басыңыз.  
Шамамен 10 секундтан кейін ешбір әрекет орындалмаса, реттеу экраны жоғалады.



- **Image Shift** параметрі тіптен проектор өшірілсе де сақталады. Орнату орнын немесе проектордың бұрышын өзгертсеңіз, қалыпты қайта реттеу қажет.

Проекторға компьютер және DVD ойнатқыш сияқты бірнеше кескін көзі жалғанса, бір кескін көзінен басқасына ауыстыруға болады.

**1** Пайдаланғыңыз келген кескін көзі қосулы екеніне көз жеткізіңіз.

**2** Бейне кескін көздері үшін, DVD немесе басқа бейне құралын енгізіңіз және ойнату түймесін басыңыз.

**3** Келесі әрекеттің бірін орындаңыз:

- Қалаған көздегі кескін пайда болғанша, басқару тақтасындағы [Source] түймесін немесе қашықтықтан басқару пультііндегі [Source Search] түймесін басыңыз.

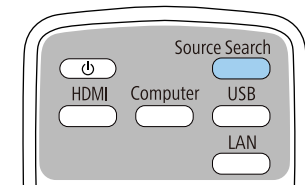
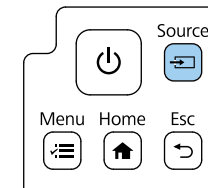

Кескін сигналы анықталмаған кезде осы экран көрсетіледі. Проектор мен кескін көзі арасындағы кабель қосылымдарын тексеріңіз.

[ Source Search ]

Signal Status

HDMI1	Off
HDMI2	Off
HDBaseT	Off
USB	
LAN	Off
Screen Mirroring1	Off
Screen Mirroring2	Off

Input an image signal.  
Press to select the source.

- Қашықтан басқару пультіндегі қалаған көз түймесін басыңыз. Көзде бірден артық порт болса, көздердің арасында ауыстыру үшін түймені қайта басыңыз.

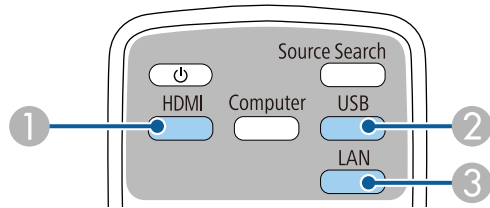

- 1 HDMI және HDBaseT көздері (HDMI1, HDMI2 және HDBaseT порттары)
- 2 USB портының көздері (USB-B порты және USB-A порттарына жалғанған сыртқы құрылғылар)
- 3 Желі көзі (LAN және Screen Mirroring)

- Басқару панелінде немесе қашықтықтан басқару пультіндегі [Home] түймесін басыңыз.

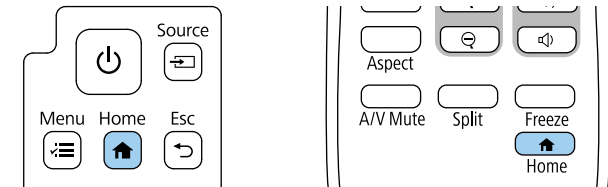

Кейін көрсетілген экраннан пайдаланғыңыз келген көзді таңдаңыз.

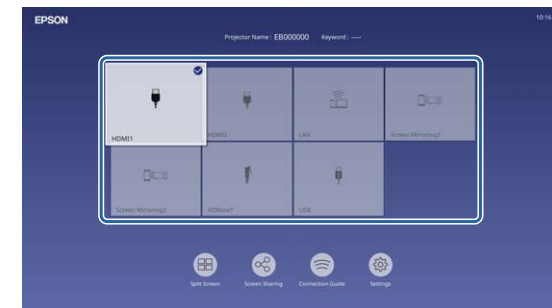

- Проектор кіріс сигналын анықтағанда, кіріс көздерін көрсету тәртібі өзгереді. (Анықталған кіріс көзі жоғарғы сол жақта пайда болады.)
- Ағымдағы кіріс көзіндегі кескінде құсбелгі пайда болады. Көптеген көздерге арналған ағымдағы кіріс кескінінің алдын ала көрінісін нобай (Мазмұнды ойнату режиміндегі USB кіріс көзінен басқа) ретінде тексеруге болады.

Проектор кескіндерді пропорционалдық коэффициенттер деп аталатын түрлі еттің ұзындыққа қатынасында көрсете алады. Әдетте, бейне көзіндегі кіріс сигналы кескіннің пропорционалдық коэффициентін анықтайды.

Егер әрқашан нақты бейне кіріс көзі үшін арнайы арақатынас пайдаланғыңыз келсе, оны проектордың **Image** мәзірі арқылы таңдауға болады.

## ► Қатысты сілтемелер

- "Кескіннің пропорционалдық коэффициентін өзгерту" [р.77](#)
- "Кескіннің қолжетімді пропорционалдық коэффициенттері" [р.77](#)

## Кескіннің пропорционалдық коэффициентін өзгерту

Көрсетілген кескіннің пропорционалдық коэффициентін өзгертуге болады.



- Өлшемдер арақатынасын өзгертпес бұрын, **Installation** мәзіріндегі **Screen Type** параметрін орнатыңыз.
- Келесі талаптар орындалған жағдайда ғана қолжетімді:
  - **Scale** параметрі өшірілгенде немесе **Scale Mode** параметрі **Full Display** күйіне орнатылған.
    - **Image > Scale > Scale Mode**
  - Ағымдағы кіріс көзі – HDMI, HDBaseT немесе USB және құжат камерасы.

- 1** Проекторды қосыңыз және пайдаланғыңыз келген кескін көзіне ауыстырыңыз.

- 2** Қашықтан басқару пультінде [Aspect] түймесін басыңыз.

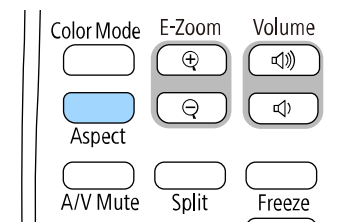

Көрсетілген кескіннің пішіні мен өлшемі өзгереді және экранда кадр пішімінің атауы қысқа уақытқа пайда болады.

- 3** Кіріс сигналдарына арналған қолжетімді пропорционалдық коэффициенттер арасында ауыстыру үшін [Aspect] түймесін бірнеше рет басыңыз.



- Қолжетімді пропорционалдық коэффициент параметрі кіріс сигналына байланысты әртүрлі болады.
- Кескін жиегі мен проекцияланған экран жақтауы арасында шекара болса, проектордың **Installation** мәзіріндегі **Screen Position** параметрін пайдалану арқылы кескін күйін баптауға болады.
  - **Installation > Screen Type > Screen Position**

## Кескіннің қолжетімді пропорционалдық коэффициенттері

Таңдалған **Screen Type** параметріне және кескін көзіндегі кіріс сигналына байланысты кескіннің келесі пропорционалдық коэффициенттерін таңдауға болады.



- Проектордың кадр пішімі функциясын коммерциялық мақсаттарда немесе көпшілік көруі үшін проекцияланған кескінді кішірейту, үлкейту немесе бөлу мақсатында пайдалану авторлық құқықтар туралы заңға сай сол кескіннің авторлық құқық иесінің құқықтарын бұзуы мүмкін екенін ескеріңіз.
- USB арқылы қосылған Epson құжат-камерасынан кескіндерді проекциялаған кезде, тек **Auto**, **H-Zoom** және **V-Zoom** опцияларын таңдаңыз.

Қатынас режимі	Сипаттама
Auto	Кіріс сигналына сәйкес пропорционалдық коэффициентті автоматты түрде орнатады.
Full	Проекциялау аймағының толық мөлшерін пайдаланып кескіндерді көрсетеді, бірақ пропорционалдық коэффициентті сақтамайды.
H-Zoom V-Zoom ( <b>Screen Type</b> параметрі <b>16:6</b> күйіне орнатылғанда қолжетімді емес.)	Проекциялау аймағының толық енін (H-Zoom) немесе толық биіктігін (V-Zoom) пайдаланып кескіндерді көрсетеді және кескіннің кадр пішімін сақтайды. Проекцияланған экранның жиектерінен асатын аумақтар проекцияланбайды.
Native ( <b>Screen Type</b> параметрі <b>16:6</b> күйіне орнатылғанда қолжетімді емес.)	Кескіндерді дәл сол күйінде көрсетеді (пропорционалдық коэффициент және ажыратымдылық сақталады). Проекцияланған экранның жиектерінен асатын аумақтар проекцияланбайды.

Проектор түрлі көру орталары мен кескін түрлеріне арналған оңтайлы жарықтық, контраст және түсті қамтамасыз ету үшін түрлі Түс режимдерін ұсынады. Кескін мен қоршаған ортаға сәйкес болу үшін жасалған режимді таңдауға немесе қолжетімді режимдерді байқап көруге болады.

## ► Қатысты сілтемелер

- "Түс режимін өзгерту" [р.79](#)
- "Қолжетімді түс режимдері" [р.79](#)
- "Автоматты жарықтықты реттеуді қосу" [р.80](#)

## Түс режимін өзгерту

Кескінді көру ортасына оңтайландыру үшін қашықтықтан басқару пультін пайдаланып проектордың Color Mode режимін өзгертуге болады.

- 1** Проекторды қосыңыз және пайдаланғыңыз келген кескін көзіне ауыстырыңыз.
- 2** Color Mode параметрін өзгерту үшін қашықтықтан басқару пультіндегі [Color Mode] түймесін басыңыз.

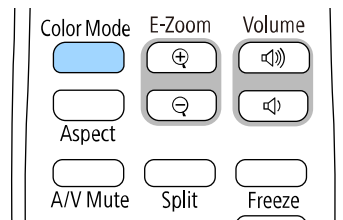

Экранда Color Mode жазуы қысқа уақытқа пайда болады және кейін кескіннің сыртқы түрі өзгереді.

- 3** Кіріс сигналдарына арналған барлық қолжетімді Түс режимдері арасында ауыстыру үшін [Color Mode] түймесін бірнеше рет басыңыз.



Сонымен қатар проектордың Image мәзіріндегі Color Mode параметрін орнатуға болады.

## Қолжетімді түс режимдері

Пайдаланып жатқан кіріс көзіне байланысты проекторды келесі Түс режимдерін пайдалану үшін орнатуға болады:

Түс режимі	Сипаттама
Dynamic	Бұл - ең жарық режим. Жарықтыққа басымдылық беріледі.
Presentation	Жарқын кескіндерді проекциялау үшін тиімді.
Face Brightness	Бұл адамның бетін жарқындау етеді. Бейнеконференциялар сияқты мазмұндарды проекциялау үшін оңтайлы.
Cinema	Фильмдер сияқты мазмұндарды көру үшін оңтайлы.
Natural	Мазмұнның түсін берілген күйінде көрсету үшін оңтайлы.
Blackboard	Кескіндерді жасыл тақтаға тікелей шығарып проекциялау үшін оңтайлы.
DICOM SIM	Рентгенограммалар мен басқа медициналық кескіндерді проекциялау үшін ең үздік нұсқа. Бұл режим тек анықтамалық мақсаттарға арналған және медициналық диагноздар қою үшін пайдаланылмауы тиіс.

Түс режимі	Сипаттама
Multi-Projection	Бірнеше проекторлардан проекциялау үшін тиімді (кескіндер арасындағы түс ренкі айырмашылықтарын азайтады).

## Автоматты жарықтықты реттеуді қосу

Кескін жарықтығын автоматты түрде оңтайландыру үшін Dynamic Contrast қосуға болады. Бұл сіз проекциялайтын мазмұн жарықтығына негізделген кескіннің контрастын жақсартады.

- 1** Проекторды қосыңыз және пайдаланғыңыз келген кескін көзіне ауыстырыңыз.
- 2** Басқару тақтасында немесе қашықтықтан басқару пультііндегі [Menu] түймесін басыңыз.

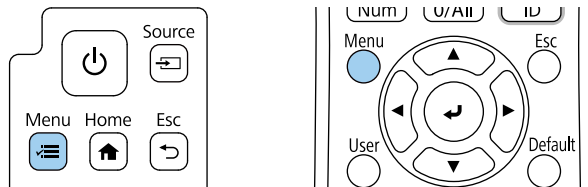

- 3** Image мәзірін таңдаңыз және [Enter] түймесін басыңыз.

Frequently Used Items	Image	
Image	Color Mode	Dynamic
Signal I/O	Brightness	50
Installation	Contrast	50
Display	Color Saturation	50
Operation	Tint	50
Management	Sharpness	5
Network	White Balance	
Multi-Projection	Frame Interpolation	Off
Memory	Dynamic Contrast	Off
ECO	Image Enhancement	
Initial/All Settings	Scene Adaptive Gamma	0
	Gamma	0
	RGBCMY	
	Reset to Defaults	
	Source	HDMI1
	Aspect	Auto
	Reset to Defaults	
	Scale	

- 4** Dynamic Contrast опциясын таңдап, [Enter] түймесін басыңыз.

- 5** Келесі опциялардың бірін таңдап, [Enter] түймесін басыңыз:
  - **Normal** опциясы стандартты жарықтықты реттеуге арналған.
  - **High Speed** опциясы сахна өзгерген сәттен жарықтықты реттеуге арналған.

[ Dynamic Contrast ]	Return
High Speed	
Normal	
✓ Off	

**6** Мәзірлерден шығу үшін [Menu] немесе [Esc] түймесін басыңыз.

Бірізді кескін кадрларын салыстыру және олардың арасына аралық кескін кадрын енгізу арқылы жылдам қозғалыс бейнелерінің нақтылығын арттыру үшін, проектордың **Frame Interpolation** мүмкіндігін пайдалануға болады.

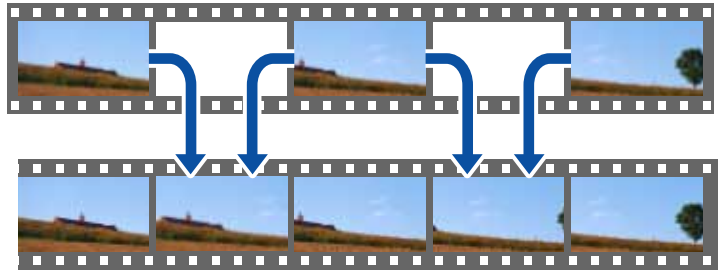

Frame Interpolation келесі жағдайларда қолжетімді болады:

- Төмендегі кіріс көздері пайдаланылғанда, бұл параметр қолжетімді болады:
  - HDMI1
  - HDMI2
  - HDBaseT
- Проектордың **Multi-Projection** мәзірінде **Edge Blending** параметрін **Off** күйіне орнатыңыз.

**1** Проекторды қосыңыз және пайдаланғыңыз келген кескін көзіне ауыстырыңыз.

**2** Басқару тақтасында немесе қашықтықтан басқару пульгіндегі [Menu] түймесін басыңыз.

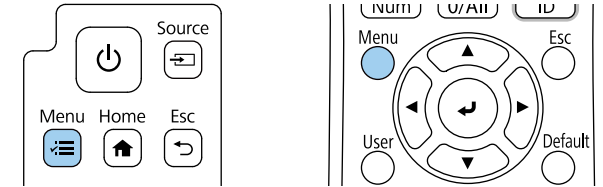

**3** Image мәзірін таңдаңыз және [Enter] түймесін басыңыз.

Frequently Used Items	Image	
Image	Color Mode	Dynamic
Signal I/O	Brightness	50
Installation	Contrast	50
Display	Color Saturation	50
Operation	Tint	50
Management	Sharpness	5
Network	White Balance	
Multi-Projection	Frame Interpolation	Off
Memory	Dynamic Contrast	Off
ECO	Image Enhancement	
Initial/All Settings	Scene Adaptive Gamma	0
	Gamma	0
	RGBCMY	
	Reset to Defaults	
	Source	HDMI1
	Aspect	Auto
	Reset to Defaults	
	Scale	

**4** **Frame Interpolation** таңдап [Enter] түймесін басыңыз.

**5** Интерполяция деңгейін тандап, [Enter] түймесін басыңыз.

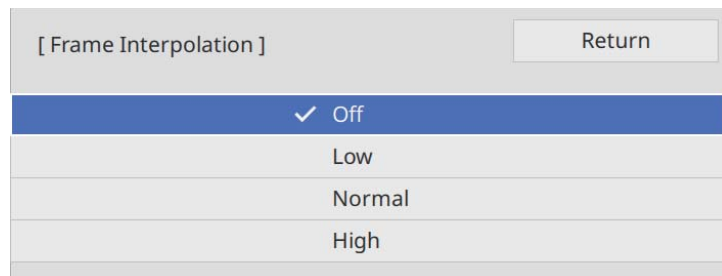

**6** Мәзірлерден шығу үшін [Menu] немесе [Esc] түймесін басыңыз.



Нәтижеде кескінде шу болса, **Frame Interpolation** параметрін өшіріңіз.

Проекцияланатын кескіндерде түстердің көрсетілу жолының әртүрлі аспектілерін дәлдеп реттей аласыз.

## ► Қатысты сілтемелер

- "Реңкті, қанықтықты және жарықтықты реттеу" [p.84](#)
- "Гамманы теңшеу" [p.85](#)

## Реңкті, қанықтықты және жарықтықты реттеу

Жеке кескін түстері үшін Hue, Saturation және Brightness параметрлерін реттей аласыз.

- 1** Проекторды қосыңыз және пайдаланғыңыз келген кескін көзіне ауыстырыңыз.
- 2** Басқару тақтасында немесе қашықтықтан басқару пультіндегі [Menu] түймесін басыңыз.

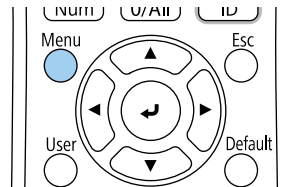
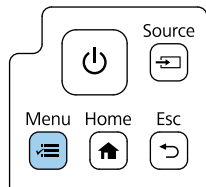

- 3** Image мәзірін таңдаңыз және [Enter] түймесін басыңыз.

Frequently Used Items	Image	
Image	Color Mode	Dynamic
Signal I/O	Brightness	50
Installation	Contrast	50
Display	Color Saturation	50
Operation	Tint	50
Management	Sharpness	5
Network	White Balance	
Multi-Projection	Frame Interpolation	Off
Memory	Dynamic Contrast	Off
ECO	Image Enhancement	
Initial/All Settings	Scene Adaptive Gamma	0
	Gamma	0
	RGBCMY	
	Reset to Defaults	
	Source	HDMI1
	Aspect	Auto
	Reset to Defaults	
	Scale	

- 4** RGBCMY нұсқасын таңдап, [Enter] түймесін басыңыз.

- 5** Реттелетін түсті таңдаңыз және [Enter] түймесін басыңыз.

[ RGBCMY ]		Return		
	Hue	Saturation	Brightness	
R	50	50	50	
G	50	50	50	
B	50	50	50	
C	50	50	50	
M	50	50	50	
Y	50	50	50	

- 6** Әр параметр үшін төмендегі әрекеттерді қажетінше орындаңыз:
- Түстің жалпы реңкін реттеу үшін, көгілдір - жасыл - қызғылт, **Hue** параметрін реттеңіз.
  - Түстің жалпы ашықтығын реттеу үшін, **Saturation** параметрін реттеңіз.
  - Түстің жалпы түс жарықтығын реттеу үшін, **Brightness** параметрін реттеңіз.

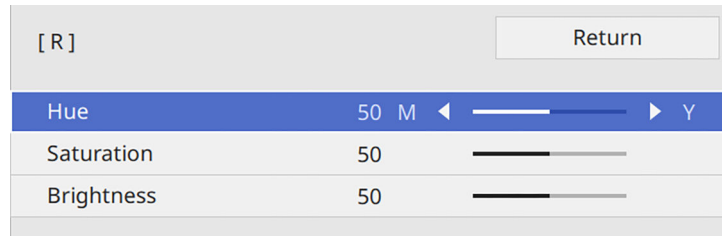

- 7** Мәзірлерден шығу үшін [Menu] немесе [Esc] түймесін басыңыз.

## Гамманы теңшеу

Gamma параметрін теңшеу арқылы түрлі кескін көздерінің арасында туындайтын кескін түстерінің айырмашылықтарын түзетуге болады.



Түс реңкін көрініске сәйкес оңтайландыру және жарқын кескінге қол жеткізу үшін, **Scene Adaptive Gamma** параметрін реттеу арқылы кескінді түзетіңіз.

- 1** Проекторды қосыңыз және пайдаланғыңыз келген кескін көзіне ауыстырыңыз.

- 2** Басқару тақтасында немесе қашықтықтан басқару пульгіндегі [Menu] түймесін басыңыз.

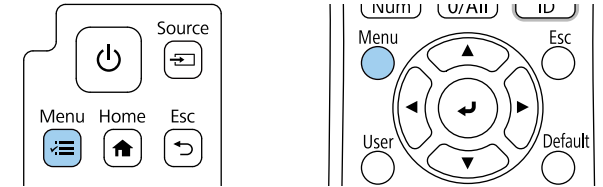

- 3** Image мәзірін таңдаңыз және [Enter] түймесін басыңыз.

Frequently Used Items	Image	
Image	Color Mode	Dynamic
Signal I/O	Brightness	50
Installation	Contrast	50
Display	Color Saturation	50
Operation	Tint	50
Management	Sharpness	5
Network	White Balance	
Multi-Projection	Frame Interpolation	Off
Memory	Dynamic Contrast	Off
ECO	Image Enhancement	
Initial/All Settings	Scene Adaptive Gamma	0
	Gamma	0
	RGBCMY	
	Reset to Defaults	
	Source	HDMI1
	Aspect	Auto
	Reset to Defaults	
	Scale	

- 4** Gamma нұсқасын таңдап, [Enter] түймесін басыңыз.

## 5 Түзету мәнін таңдап, теңшеңіз.

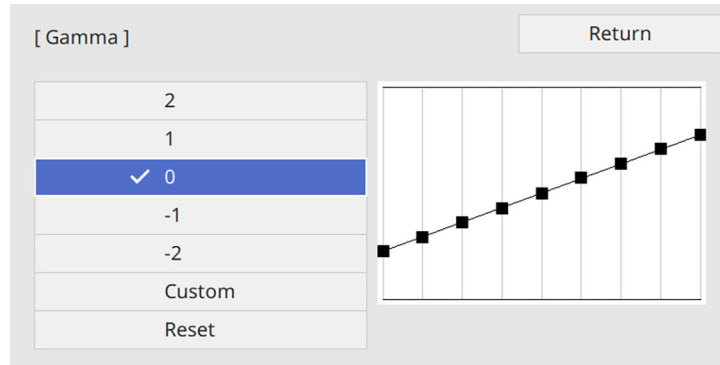

Кішірек мән таңдалған кезде кескінді айқын ету үшін оның жалпы жарықтығын азайтуға болады. Үлкенірек мән таңдалғанда кескіннің күңгірт аймақтары жарығырақ болады, бірақ жарық аймақтардың түс қанықтылығы төмендейді.

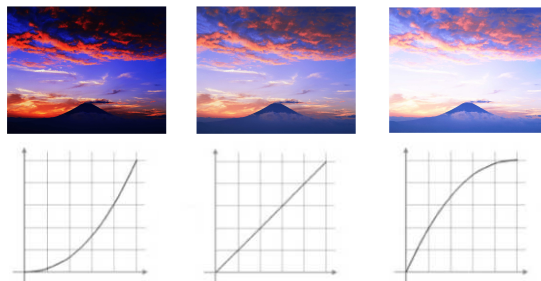

- Проектордың **Image** мәзірінде **Color Mode** параметрін **DICOM SIM** күйіне орнатсаңыз, реттеу мәнін проекциялау өлшеміне сәйкес таңдаңыз.
- Егер проекция өлшемі 100 дюймге тең не одан аз болса, кіші мәнді таңдаңыз.
- Егер проекция өлшемі 100 дюймге тең не одан артық болса, үлкен мәнді таңдаңыз.
- Медициналық кескіндер параметрлерге және экран сипаттамаларына байланысты дұрыс көрсетілмеуі мүмкін.

## 6 Егер дәлірек теңшеулерді енгізу қажет болса, **Custom** параметрін таңдап, [Enter] пернесін басыңыз.

## 7 Гамма реттеу кестесіндегі реттеу қажет түс реңкін таңдау үшін сол немесе оң жақ көрсеткі түймелерін басыңыз. Мәнді теңшеу үшін жоғары немесе төмен пернелерін басып, [Enter] пернесін түрткіңіз.

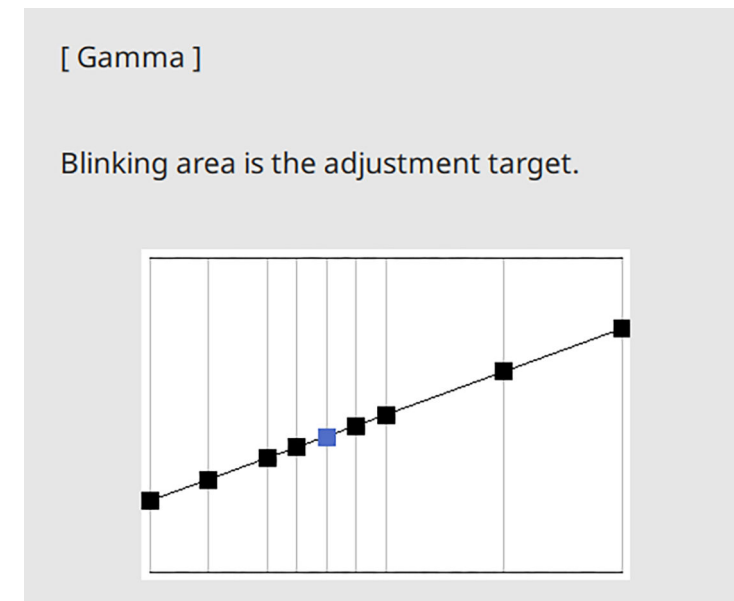

**8** Мәзірлерден шығу үшін [Menu] немесе [Esc] түймесін басыңыз.

Мәнерлі текстура мен шынайы материалды көрсететін анық кескін шығару үшін, кескін ажыратымдылығын реттеуге болады.

**1** Проекторды қосыңыз және пайдаланғыңыз келген кескін көзіне ауыстырыңыз.

**2** Басқару тақтасында немесе қашықтықтан басқару пультіндегі [Menu] түймесін басыңыз.

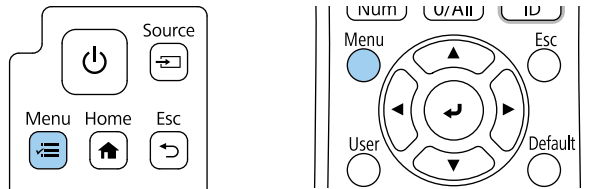

**3** **Image** мәзірін таңдаңыз және [Enter] түймесін басыңыз.

Frequently Used Items	Image	
Image	Color Mode	Dynamic
Signal I/O	Brightness	50
Installation	Contrast	50
Display	Color Saturation	50
Operation	Tint	50
Management	Sharpness	5
Network	White Balance	
Multi-Projection	Frame Interpolation	Off
Memory	Dynamic Contrast	Off
ECO	Image Enhancement	
Initial/All Settings	Scene Adaptive Gamma	0
	Gamma	0
	RGBCMY	
	Reset to Defaults	
	Source	HDMI1
	Aspect	Auto
	Reset to Defaults	
	Scale	

**4** **Image Enhancement** опциясын таңдап, [Enter] түймесін басыңыз.

**5** Image Preset Mode опциясын таңдап, [Enter] түймесін басыңыз.

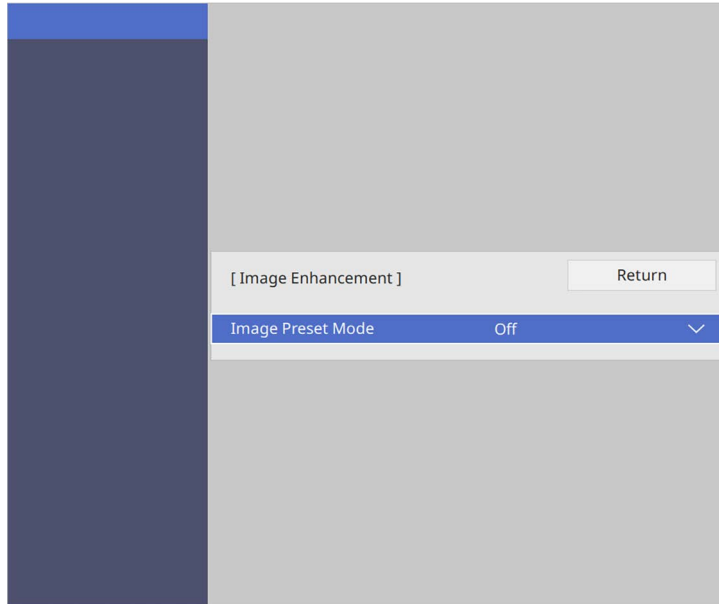

**6** Алдын ала орнатылған опцияны таңдап, [Enter] түймесін басыңыз.

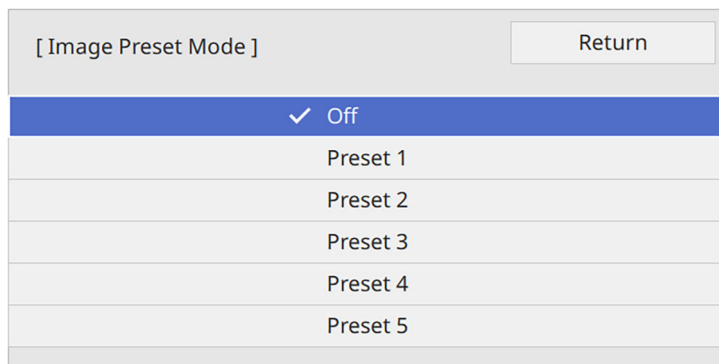

Алдын ала орнатылған опцияда сақталған келесі параметрлер кескінге қолданылады.

- **Noise Reduction**
- **MPEG Noise Reduction**
- **Super-resolution**
- **Auto Contrast Enhancement**

**7** Проектордың **Image** мәзіріндегі әрбір параметрді қажетінше жеке реттеңіз.

- Кескіндердегі жыпылықтауды төмендету үшін **Noise Reduction** параметрін реттеңіз.
- MPEG бейнесіндегі шуды немесе артефактілерді азайту үшін, **MPEG Noise Reduction** параметрін реттеңіз.
- Төмен ажыратымдылықтағы кескінді проекциялау кезіндегі бұлыңғырлықты азайту үшін, **Super-resolution** параметрін баптаңыз.
- Контрастылықты автоматты түрде реттеу арқылы айқын және анық кескін жасау үшін, **Auto Contrast Enhancement** параметрін реттеңіз.



Алдын ала орнатылған опциядағы параметрлер мәні қайта жазылады.

**8** Мәзірлерден шығу үшін [Menu] немесе [Esc] түймесін басыңыз.

Проекторыңыздың жарық көзінің жарықтығын реттеуге болады.

- 1 Проекторды қосыңыз және пайдаланғыңыз келген кескін көзіне ауыстырыңыз.
- 2 Басқару тақтасында немесе қашықтықтан басқару пультііндегі [Menu] түймесін басыңыз.

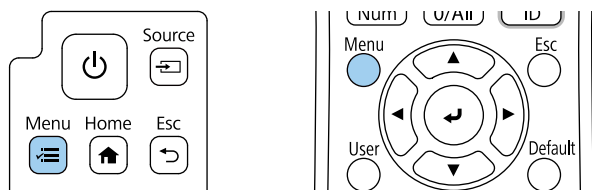

- 3 **Operation** мәзірін таңдап, [Enter] түймесін басыңыз.

Frequently Used Items	Operation
Image	Auto Source Search On
Signal I/O	Light Source Brightness Cont...
Installation	Direct Power On Off
Display	Auto Power On Off
Operation	Sleep Mode On
Management	Sleep Mode Timer 10 min.
Network	A/V Mute Timer On
Multi-Projection	Standby Mode Communication On
Memory	Port Wired LAN
ECO	Quick Startup Off
Initial/All Settings	USB Power On While Projecting
	Indicators On
	Inv Direction Button Off
	Content Playback Off
	Reset Operation Settings
	Management
	User Button Light Source Mode

- 4 **Light Source Brightness Control** таңдап, [Enter] түймесін басыңыз.

- 5 Жарықтығын белгілі бір деңгейде сақтау үшін, **Maintain Brightness** параметрін таңдап, **On** күйін таңдаңыз.

[ Light Source Brightness Control ]		Return
Maintain Brightness	On	
Maintain Brightness Level	100 %	
Light Source Mode	Normal	
Brightness Level	100 %	

- 6 **Maintain Brightness** параметрін қоссаңыз, **Maintain Brightness Level** параметрін таңдаңыз.

- 7 **Maintain Brightness** параметрін өшірсеңіз, **Light Source Mode** параметрін таңдаңыз:

- **Normal** жарықтықты максималды деңгейге орнатуға мүмкіндік береді. Бұл жарық көзінің жұмыс уақытын шамамен 20 000 сағатқа жеткізеді.
- **Quiet** жарықтықты 70%-ға орнатуға және желдеткіш шуын азайтуға мүмкіндік береді. Бұл жарық көзінің жұмыс уақытын шамамен 20 000 сағатқа жеткізеді.
- **Extended** жарықтықты 70%-ға орнатуға және жарық көзінің орташа қызметтік мерзімін ұзартуға мүмкіндік береді. Бұл жарық көзінің жұмыс уақытын шамамен 30 000 сағатқа жеткізеді.

- **Custom** теңшелетін жарықтық деңгейін 50 - 100 % арасында таңдауға мүмкіндік береді.

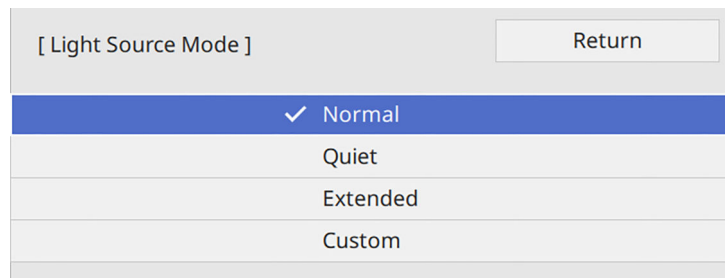

- 8** **Light Source Mode** параметрін **Custom** күйіне орнатып, **Brightness Level** параметрін таңдаңыз және жарықтығын таңдау үшін, сол және оң көрсеткі түймелерін пайдаланыңыз.

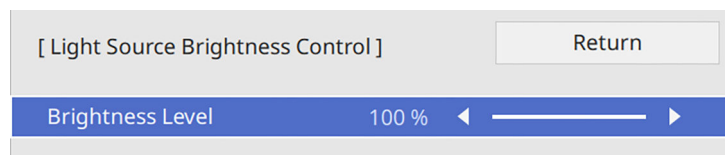

- 9** Мәзірлерден шығу үшін [Menu] немесе [Esc] түймесін басыңыз.



Тұрақты жарықтықты қамтамасыз етуде ең жақсы нәтижелерге қол жеткізу үшін, **Light Source Calibration** параметрін проектордың **Management** мәзіріндегі **Run Periodically** күйіне орнатыңыз.

## ► Қатысты сілтемелер

- "Жарық көзінің жұмыс уақыты" [p.91](#)
- "Проектор сипаттамалары" [p.286](#)

## Жарық көзінің жұмыс уақыты

Жарық көзінің жұмыс уақыты **Brightness Level** параметрі мен **Maintain Brightness** параметрінің қосылуы немесе өшірілуіне байланысты әртүрлі болады.



- Жарық көзінің жұмыс уақыты қоршаған орта жағдайлары мен пайдалануға байланысты өзгешеленеді.
- Мұнда келтірілген сағаттар шамамен есептеліп, оларға кепілдік берілмейді.
- Ішкі бөлшектерді болжамды жарық көзінің жұмыс уақытынан ертерек ауыстыру қажет болуы мүмкін.
- **Maintain Brightness** параметрі қосылып, мұнда келтірілген пайдалану сағаттарынан асқан жағдайда, **Maintain Brightness Level** параметрінің жоғарғы деңгейін таңдауға болмайды.

## Maintain Brightness параметрін өшіру

Brightness Level параметрі	Жарық көзінің жарықтығын жартысына азайтқанға дейінгі уақыт (болжалды)
100%	20 000 сағат
90%	21 000 сағат
80%	24 000 сағат
70%	30 000 сағат
60%	37 000 сағат
50%	47 000 сағат

Maintain Brightness параметрін қосу

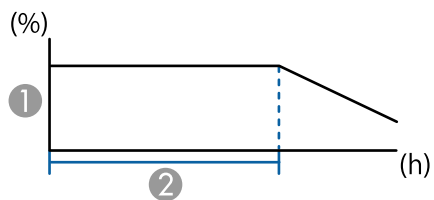

- ① Жарықтандыру деңгейін қамтамасыз ету
- ② Проектордың тұрақты жарықтықты (болжалды) сақтау уақыты

Maintain Brightness Level параметрі	Проектордың тұрақты жарықтықты (болжалды) сақтау уақыты
85%	6000 сағат
80%	10 000 сағат
70%	19 000 сағат
60%	29 000 сағат
50%	41 000 сағат

Дыбыс түймелері проектордың сыртқы динамик жүйесін басқарады.

Сондай-ақ, проекторға жалғаған кез келген сыртқы динамиктердің дыбысын басқаруға болады.

Жалғанған әрбір кіріс көзі үшін дыбысты бөлек реттеуіңіз қажет.

- 1** Проекторды қосыңыз және презентацияны бастаңыз.
- 2** Дыбысты азайту немесе арттыру үшін, басқару панелінен немесе қашықтықтан басқару пультінен [Volume] түймелерін басыңыз.

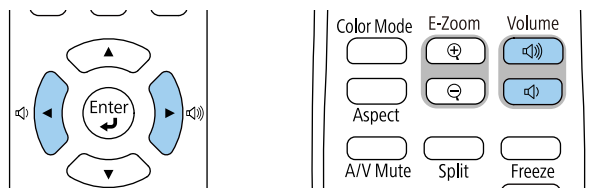

Экранда дыбыс шкаласы пайда болады.

- 3** Дыбысты кіріс көзінің арнайы деңгейіне орнату үшін, проектордың **Signal I/O** мәзіріндегі **Volume** параметрін таңдаңыз.

## **⚠ Абайболыңыз**

Презентацияны жоғары дыбыс параметрінде бастамаңыз. Кенет қатты дыбыстар есту қабілетін жоғалтуға әкелуі мүмкін.

Қуатты өшірмей тұрып әрқашан дыбыс деңгейін төмендетіңіз, осылайша қуатты қосуға және дыбыс деңгейін біртіндеп арттыруға болады.

Дыбыс сапасын әртүрлі тыңдау орталарына дәл баптау үшін, проектор әртүрлі дыбыс параметрлерін ұсынады.

Кескін ортаға сәйкес болуы үшін жасалған режимді таңдауға немесе қолжетімді режимдерді байқап көруге болады.



Келесі бөлімде айтылатын дыбыс параметрлері проектор динамигінен шығатын дыбыс үшін ғана қолжетімді.

- 1** Проекторды қосыңыз және бейнені бастаңыз.
- 2** Басқару тақтасында немесе қашықтықтан басқару пультіңдегі [Menu] түймесін басыңыз.

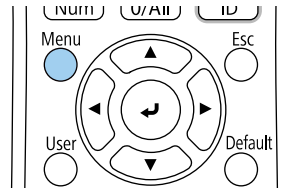
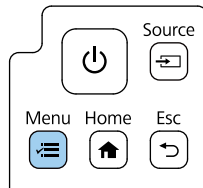

- 3** Signal I/O мәзірін таңдап, [Enter] түймесін басыңыз.

Frequently Used Items	Signal I/O
Image	Volume
Signal I/O	Sound Mode
Installation	Source HDMI1
Display	Signal Format
Operation	Color Space Auto
Management	Dynamic Range
Network	Reset to Defaults
Multi-Projection	EDID
Memory	HDMI IN EQ Level
ECO	A/V Output While Projecting
Initial/All Settings	Inverse Audio Off
	HDMI Link
	HDBaseT
	Reset Signal I/O Settings
	Installation
	Fixed Installation Off
	Test Pattern

- 4** Sound Mode режимін таңдап, [Enter] түймесін басыңыз.
- 5** Дыбыс режимін таңдап, [Enter] түймесін басыңыз.
- 6** Мәзірлерден шығу үшін [Menu] немесе [Esc] түймесін басыңыз.

## » Қатысты сілтемелер

- "Қолжетімді дыбыс режимдері" [p.94](#)

## Қолжетімді дыбыс режимдері

Проектордың Sound мәзірінде келесі дыбыстық режимдерді орнатуға болады.

Sound mode	Сипаттама
Standard	Дыбысты қалыпты дыбыс сапасымен шығарады.
Clear Voice	Дауыстың анық естілуін реттейді.

Проекторды орнату орнына сәйкестендіру үшін, аудионың сол жақ және оң жақ арналарының бағытын өзгертіңіз.

- 1 Проекторды қосыңыз және презентацияны бастаңыз.
- 2 Басқару тақтасында немесе қашықтықтан басқару пультііндегі [Menu] түймесін басыңыз.

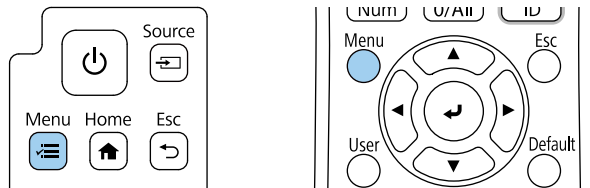

- 3 Signal I/O мәзірін таңдап, [Enter] түймесін басыңыз.

Frequently Used Items	Signal I/O
Image	Volume
Signal I/O	Sound Mode
Installation	Source HDMI1
Display	Signal Format
Operation	Color Space Auto
Management	Dynamic Range
Network	Reset to Defaults
Multi-Projection	EDID
Memory	HDMI IN EQ Level
ECO	A/V Output While Projecting
Initial/All Settings	Inverse Audio Off
	HDMI Link
	HDBaseT
	Reset Signal I/O Settings
	Installation
	Fixed Installation Off
	Test Pattern

- 4 Inverse Audio параметрін таңдаңыз және [Enter] түймесін басыңыз.
- 5 Параметрді орнату күйіне сәйкес таңдаңыз және [Enter] түймесін басыңыз.
  - Проектор қабырғаға немесе төбеге орнатылғанда, **On** күйіне орнатыңыз.
  - Проектор үстел үстіне қойылғанда, **Off** күйіне орнатыңыз.

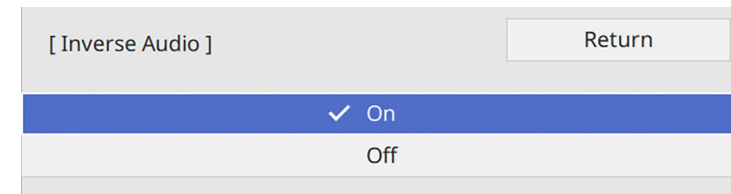

- 6 Мәзірлерден шығу үшін [Menu] немесе [Esc] түймесін басыңыз.

# Проектор функцияларын реттеу

Проектордың реттеу функцияларын пайдалану үшін осы бөлімдердегі нұсқауларды орындаңыз.

## ► Қатысты сілтемелер

- "Екі кескінді бір уақытта проекциялау" [p.98](#)
- "PC Free қолданбасы арқылы презентацияны проекциялау" [p.101](#)
- "Content Playback режимінде проекциялау" [p.107](#)
- "Кескінді ойнатуды және дыбысты уақытша өшіру" [p.114](#)
- "Бейне әрекетін уақытша тоқтату" [p.115](#)
- "Кескіндерді үлкейту" [p.116](#)
- "Пайдаланушы логотипінің кескінің сақтау" [p.117](#)
- "Пайдаланушы үлгісін сақтау" [p.119](#)
- "Параметрлерді жадқа сақтау және сақталған параметрлерді пайдалану" [p.121](#)
- "Бірнеше проекторды пайдалану" [p.123](#)
- "Проектордың қауіпсіздік функциялары" [p.137](#)

Түрлі кескін көздерінен екі кескінді бір уақытта проекциялау үшін бөлінген экран функциясын пайдалануға болады. Қашықтан басқару пультің немесе проектор мәзірлерін пайдаланып бөлінген экран функциясын басқаруға болады.

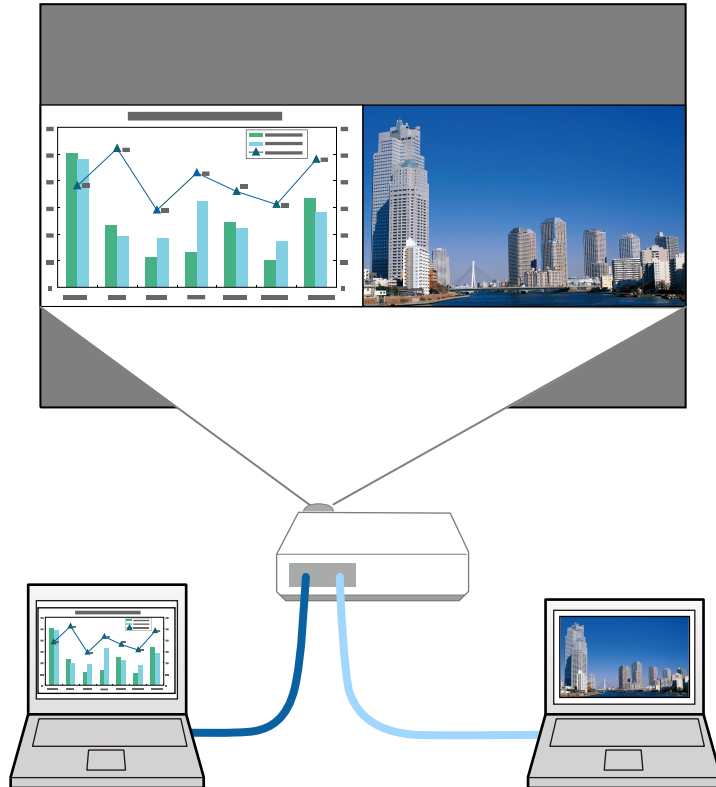

- Бөлінген экран функциясын пайдалану барысында проектордың басқа функциялары қолжетімді болмай, басқа параметрлер екі кескінге де автоматты түрде қолданылуы мүмкін.
- Проектордың **Operation** мәзірінде **Content Playback** параметрі **On** күйіне орнатылған кезде бөлінген экран проекциялауын орындай алмайсыз.
- **Scale** мүмкіндігін немесе **Edge Blending** мүмкіндігін пайдаланған кезде, бөлінген экран проекциялауын орындау мүмкін болмайды.

**1** Қашықтан басқару пультіңде [Split] түймесін басыңыз.

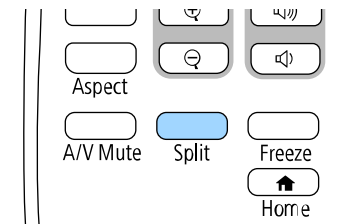

Ағымдағы таңдалған кіріс көзі экранның сол жағына жылжытылады.



Дәл осындай әрекеттерді проектордың **Display** мәзіріндегі **Split Screen** параметрінен орындауға болады.

**2** [Menu] түймесін басыңыз.

**3** Қажет болса, келесі іс-әрекетті орындаңыз:

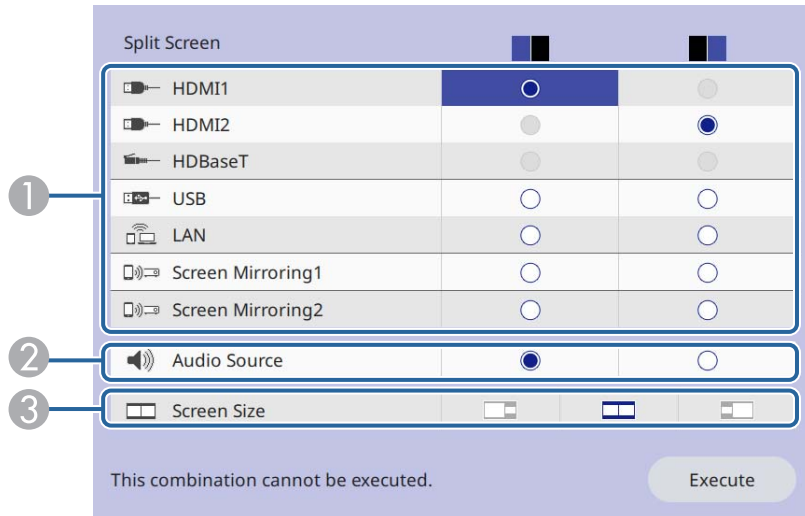

1 Кіріс көзін таңдаңыз.



Біріктіруге болатын кіріс көздерін ғана таңдауға болады.

2 Аудио дыбысын есіткіңіз келетін экранды таңдаңыз.

3 Экран өлшемін таңдаңыз.

**4** **Execute** параметрін таңдаңыз және [Enter] түймесін басыңыз.

**5** Бөлінген экран функциясынан шығу үшін [Split] немесе [Esc] түймесін басыңыз.

## » Қатысты сілтемелер

- "Бөлінген экранды проекциялауға арналған қолдау көрсетілмейтін кіріс көзінің құрамдасы" [р.99](#)
- "Бөлінген экранды проекциялау кезіндегі шектеулер" [р.99](#)

## Бөлінген экранды проекциялауға арналған қолдау көрсетілмейтін кіріс көзінің құрамдасы

Осы кіріс көздерін бір уақытта проекциялау мүмкін емес.

- HDMI1, HDMI2, және HDBaseT
- USB, USB Display және LAN

## Бөлінген экранды проекциялау кезіндегі шектеулер

### Жұмыс істеу шектеулері

Бөлінген экранды проекциялау кезінде келесі операцияларды орындауға болмайды.

- Проектор мәзірін орнату
- E-Zoom
- Аспект режимін қосу (аспект режимі **Auto** күйіне орнатылған)
- Қашықтан басқару пультіндегі [User] түймесін пайдаланатын проекцияланған беттегі желі туралы ақпаратты көрсетуден басқа операциялар.
- **Dynamic Contrast** параметрін қолдану
- **Image Shift** параметрін қолдану
- [User] түймесін басудан басқа әдіспен проекцияланатын бетте желі туралы ақпаратты көрсету.
- Экранның қосарлануы туралы ақпарат тақтасын көрсету

## Кескін шектеулері

- **No-signal Screen** параметрін проектордың **Display** мәзіріндегі **Logo** мәніне орнатсаңыз да, ешқандай кескін сигналы шықпағанда көк экран пайда болады.

## ► Қатысты сілтемелер

- "Мәзір параметрлерін реттеу" [p.198](#)
- "Кескіндерді үлкейту" [p.116](#)
- "Кескіннің пропорционалдық коэффициенті" [p.77](#)
- "Автоматты жарықтықты реттеуді қосу" [p.80](#)

Үйлесімді презентация файлдарын қамтитын USB құрылғысын жалғаған кезде проектордың PC Free функциясын пайдалануға болады. Бұл функция презентацияны жылдам әрі оңай көрсетуге және оны проектордың қашықтан басқару пульті арқылы басқаруға мүмкіндік береді.

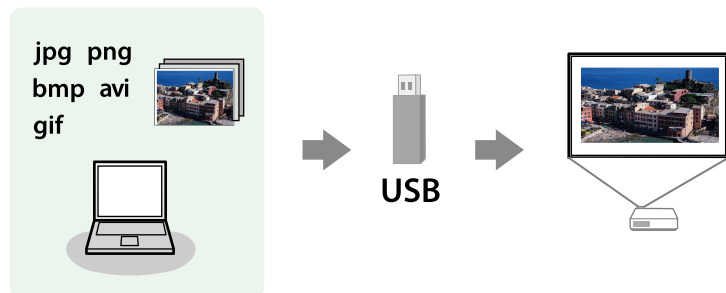

## ► Қатысты сілтемелер

- "Қолдау көрсетілетін PC Free файл түрлері" [p.101](#)
- "PC Free арқылы проекциялау бойынша қауіпсіздік шаралары" [p.102](#)
- "PC Free слайд көрсетілімін бастау" [p.103](#)
- "PC Free фильм презентациясын бастау" [p.105](#)
- "PC Free көрсету опциялары" [p.106](#)

## Қолдау көрсетілетін PC Free файл түрлері

Проектордың PC Free функциясын пайдаланып келесі файл түрлерін проекциялауға болады.



- Ең жақсы нәтижелерге қол жеткізу үшін, FAT16/32 файл жүйесінде пішімделген мультимедиадағы файлдарды орнатыңыз.
- Windows емес файл жүйелері үшін пішімделген мультимедиадан проекциялау кезінде қиындық туындаса, орнына Windows мультимедиясын пішімдеп көріңіз.

Файл мазмұндары	Файл түрі (кеңейтім)	Толық мәліметтер
Кескін	.jpg	Файлдың төмендегілер қатарында емес екеніне көз жеткізіңіз: <ul style="list-style-type: none"> <li>• СМҮК пішімі</li> <li>• Прогрессивті пішімдер</li> <li>• Қатты қысылған</li> <li>• 8192 × 8192 ажыратымдылығынан жоғары</li> </ul>
	.bmp	Файлдың төмендегілер қатарында емес екеніне көз жеткізіңіз: <ul style="list-style-type: none"> <li>• 1280 × 800 ажыратымдылығынан жоғары</li> </ul>
	.gif	Файлдың төмендегілер қатарында емес екеніне көз жеткізіңіз: <ul style="list-style-type: none"> <li>• 1280 × 800 ажыратымдылығынан жоғары</li> <li>• Анимацияланған</li> <li>• Айқастырылған</li> </ul>
	.png	Файлдың төмендегілер қатарында емес екеніне көз жеткізіңіз: <ul style="list-style-type: none"> <li>• 1920 × 1200 ажыратымдылығынан жоғары</li> <li>• Айқастырылған</li> </ul> 1080р ажыратымдылығына ие проекторды пайдаланған кезде, максималды ажыратымдылығы 1920 × 1200 болатын файлды проекциялай аласыз.

Файл мазмұндары	Файл түрі (кеңейтім)	Толық мәліметтер
Фильм	.avi (Motion JPEG)	<ul style="list-style-type: none"> <li>• Нұсқасы: тек AVI 1.0</li> <li>• Ажыратымдылығы: 1280 × 720 немесе одан аз</li> <li>• Өлшемі: 2 ГБ немесе одан аз</li> <li>• Бейне-кодек: Motion JPEG</li> <li>• Кадр жиілігі: 30 к/с дейін</li> <li>• Аудио кодек: LPCM немесе IMA ADPCM</li> <li>• Аудио дискреттеу жиілігі: 11,025 кГц, 16 кГц, 22,05 кГц, 24 кГц, 32 кГц, 44,1 кГц немесе 48 кГц</li> </ul>

Файл мазмұндары	Файл түрі (кеңейтім)	Толық мәліметтер
Фильм	.mp4/.mov (H.264, H265)	<ul style="list-style-type: none"> <li>• Ажыратымдылығы: 1920 × 1200 немесе одан аз</li> <li>• Өлшемі: 2 ГБ немесе одан аз</li> <li>• Бейне кодек: H.264/MPEG-4 AVC немесе H.265/MPEG-H HEVC</li> <li>• Кадр жиілігі: 30 к/с дейін</li> <li>• Профиль: <ul style="list-style-type: none"> <li>• H.264/MPEG-4 AVC: негізгі профиль, басты профиль, жоғары профиль</li> <li>• H.265/MPEG-H HEVC: басты профиль</li> </ul> </li> <li>• Түс пішімі: YUV420</li> <li>• Бір кесікті құрылым</li> <li>• Аудио кодек: MPEG-2 AAC-LC, MPEG-4 AAC-LC немесе LPCM</li> <li>• Аудио арнасы: 2 арнаға дейін (2-арна)</li> <li>• Аудио бит: 8 бит немесе 16 бит</li> <li>• Аудио дискреттеу жиілігі: <ul style="list-style-type: none"> <li>• MPEG-2 AAC-LC: 44,1 кГц, 48 кГц</li> <li>• MPEG-4 AAC-LC: 44,1 кГц, 48 кГц</li> <li>• LPCM: 11,025 кГц, 16 кГц, 22,05 кГц, 24 кГц, 32 кГц, 44,1 кГц немесе 48 кГц</li> </ul> </li> </ul>

## PC Free арқылы проекциялау бойынша қауіпсіздік шаралары

PC Free функцияларын пайдалану кезінде келесі қауіпсіздік шараларын ескеріңіз.

- PC Free мүмкіндіктері үшін USB кілті пайдаланылмайды.

- USB жады құрылғысына қатынасу барысында оны ажыратпаңыз, әйтпесе PC Free дұрыс жұмыс жасамауы мүмкін.
- Нақты USB жады құрылғыларында PC Free функцияларымен бірге қауіпсіздік функцияларын пайдалану мүмкіндігі болмауы ықтимал.
- Айнымалы ток адаптерін қамтитын USB құрылғысын жалғау кезінде, құрылғыны проектормен бірге пайдалану барысында айнымалы ток адаптерін электр розеткасына жалғаңыз.
- Кейбір сатылатын USB карта оқу құралдары проектормен үйлесімді болмауы мүмкін.
- Проектор бір уақытта картаны оқу құралына салынған 5 картаға дейін тани алады.
- PC Free қолданбасында проекциялау барысында келесі функцияларды пайдалануға болады.
  - Freeze
  - A/V Mute
  - E-Zoom

## ► Қатысты сілтемелер

- "Бейне әрекетін уақытша тоқтату" [p.115](#)
- "Кескінді ойнатуды және дыбысты уақытша өшіру" [p.114](#)
- "Кескіндерді үлкейту" [p.116](#)

## PC Free слайд көрсетілімін бастау

Проекторға USB құрылғысын жалғағаннан кейін USB кіріс көзіне ауыстырып, слайд көрсетілімін бастауға болады.



- Экранның төменгі жағында **Option** параметрін белгілеу және [Enter] түймесін басу арқылы PC Free операциясының опцияларын өзгертуге немесе арнайы әсерлерді қосуға болады.

- 1 PC Free файл тізімі экраны пайда болмайынша, қашықтан басқару пультіндегі [USB] түймесін басыңыз.



- Select Drive экраны көрсетілсе, көрсеткісі бар түймелерді басыңыз және [Enter] түймесін басыңыз.
- Басқа USB жетегіндегі кескіндерді көрсету үшін, файл тізімі экранының жоғарғы жағында **Select Drive** опциясын бөлектеп, [Enter] түймесін басыңыз.

- 2 Файлдарды орналастыру үшін келесі әрекеттің бірін орындаңыз:

- Құрылғының қосалқы қалта ішіндегі файлдарды көрсету қажет болса, қалтаны бөлектеу үшін көрсеткісі бар түймелерді және [Enter] пернесін басыңыз.
- Құрылғыдағы қалта деңгейін артқа жылжыту үшін **Back to Top** опциясын бөлектеңіз және [Enter] түймесін басыңыз.
- Қалтадағы қосымша файлдарды көру үшін, **Next Page** немесе **Previous Page** параметрін ерекшелеңіз және [Enter] түймесін басыңыз.

### 3 Келесі әрекеттің бірін орындаңыз:

- Жеке кескінді көрсету үшін, кескінді бөлектеу мақсатында көрсеткісі бар түймелерді және [Enter] пернесін басыңыз. (Файл тізімінің экранына оралу үшін, [Esc] түймесін басыңыз.)
- Қалтадағы барлық кескіндердің слайд көрсетілімін көрсету үшін, экранның төменгі жағындағы **Slideshow** опциясын бөлектеу мақсатында көрсеткісі бар түймелерді басыңыз және [Enter] түймесін басыңыз.



- Экранның төменгі жағында **Option** опциясын белгілеп және [Enter] түймесін басу арқылы кескіннің ауысу уақытын өзгертуге болады.
- Егер файл аттары дисплей аймағынан ұзын болса немесе қолдау көрсетілмейтін белгілерді қамтыса, файл аттары тек экран дисплейінде қысқартылуы немесе өзгертілуі мүмкін.

### 4 Проекциялау барысында дисплейді басқару үшін келесі пәрмендерді пайдаланыңыз:

- Көрсетілген кескінді бұру үшін, жоғары немесе төмен көрсеткісі бар түймені басыңыз.

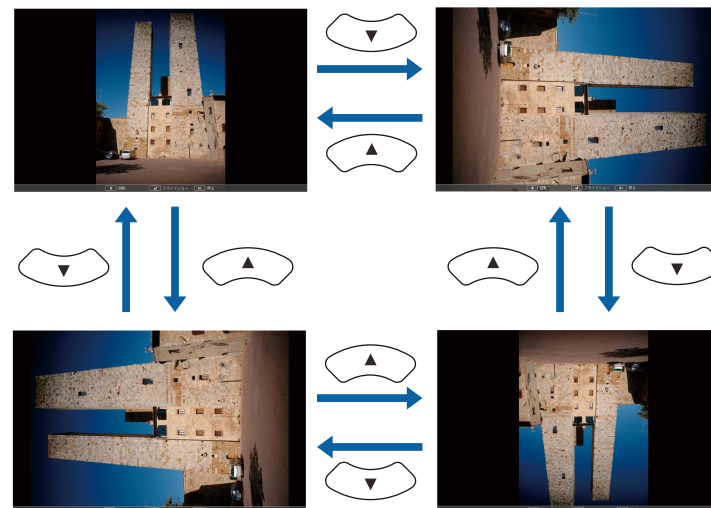

- Келесі немесе алдыңғы кескінге жылжыту үшін, сол жақ немесе оң жақ көрсеткісі бар түймені басыңыз.

### 5 Көрсетілімді тоқтату үшін, экрандағы нұсқауларды орындаңыз немесе [Esc] түймесін басыңыз.

Файл тізімінің экранына ораласыз.

### 6 Қажет болса, USB құрылғысын өшіріңіз, содан кейін құрылғыны проектордан ажыратыңыз.

#### » Қатысты сілтемелер

- "USB құрылғыға қосу" [p.37](#)
- "PC Free көрсету опциялары" [p.106](#)

## PC Free фильм презентациясын бастау

Проекторға USB құрылғысын жалғағаннан кейін USB кіріс көзіне ауысып, фильмді бастауға болады.



- Экранның төменгі жағында **Option** параметрін белгілеу және [Enter] түймесін басу арқылы PC Free операциясының опцияларын өзгертуге болады.

- 1 PC Free файл тізімі экраны пайда болмайынша, қашықтан басқару пультіндегі [USB] түймесін басыңыз.



- Select Drive экраны көрсетілсе, көрсеткісі бар түймелерді басыңыз және [Enter] түймесін басыңыз.
- Басқа USB жетегіндегі кескіндерді көрсету үшін, файл тізімі экранының жоғарғы жағында **Select Drive** опциясын бөлектеп, [Enter] түймесін басыңыз.

- 2 Файлдарды орналастыру үшін келесі әрекеттің бірін орындаңыз:
  - Құрылғының қосалқы қалта ішіндегі файлдарды көрсету қажет болса, қалтаны бөлектеу үшін көрсеткісі бар түймелерді және [Enter] пернесін басыңыз.
  - Құрылғыдағы қалта деңгейін артқа жылжыту үшін **Back to Top** опциясын бөлектеңіз және [Enter] түймесін басыңыз.
  - Қалтадағы қосымша файлдарды көру үшін, **Next Page** немесе **Previous Page** параметрін ерекшелеңіз және [Enter] түймесін басыңыз.

- 3 Фильмді ойнату үшін, файлды бөлектеу мақсатында көрсеткісі бар түймелерді басыңыз және [Enter] түймесін басыңыз.



- Егер файл аттары дисплей аймағынан ұзын болса немесе қолдау көрсетілмейтін белгілерді қамтыса, файл аттары тек экран дисплейінде қысқартылуы немесе өзгертілуі мүмкін.
- Егер қалтадағы барлық фильмдерді ретімен ойнату қажет болса, экранның төменгі жағындағы **Slideshow** опциясын таңдаңыз.

- 4 Фильмнің ойнатылуын тоқтату үшін [Esc] түймесін басыңыз, **Exit** опциясын бөлектеп, [Enter] түймесін басыңыз.  
Файл тізімінің экранына ораласыз.

- 5 Қажет болса, USB құрылғысын өшіріңіз, содан кейін құрылғыны проектордан ажыратыңыз.

### » Қатысты сілтемелер

- "USB құрылғыға қосу" [р.37](#)
- "PC Free көрсету опциялары" [р.106](#)

## PC Free көрсету опциялары

PC Free пайдалану кезінде осы көрсету опцияларын пайдалануға болады. Осы экранға өту үшін, PC Free файл тізімі экранының төменгі жағындағы **Option** бөлектеп, [Enter] түймесін басыңыз.

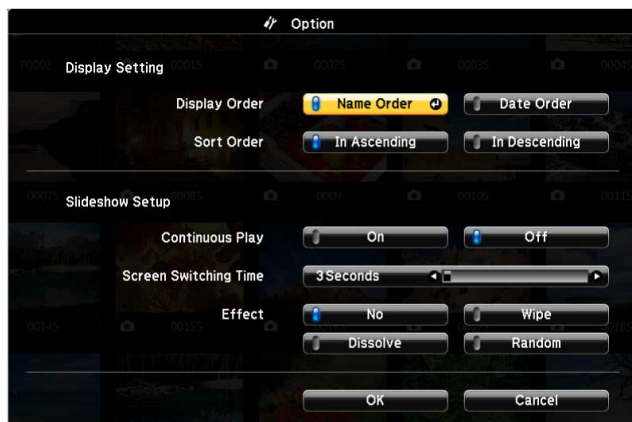

Параметр	Опциялар	Сипаттама
Display Order	Name Order	Файлдарды атау реті бойынша көрсетеді
	Date Order	Файлдарды күн реті бойынша көрсетеді
Sort Order	In Ascending	Файлдарды біріншіден соңғыға дейін ретпен сұрыптайды
	In Descending	Файлдарды соңғыдан біріншіге дейін ретпен сұрыптайды
Continuous Play	On	Слайд көрсетілімін үздіксіз көрсетеді
	Off	Слайд көрсетілімін бір рет көрсетеді

Параметр	Опциялар	Сипаттама
Screen Switching Time	No	Келесі файлды автоматты түрде көрсетпейді
	1 секундтан 60 секундқа дейін	Файлдарды таңдалған уақыт бойынша көрсетеді және келесі файлға автоматты түрде ауыстырады; жоғары ажыратымдылық кескіндері сәл баяу жылдамдықта ауысуы мүмкін
Effect	No	Әсер жоқ
	Wipe	Кескіндердің тез алмасуы әсерін пайдаланушы кескіндер арасындағы ауысулар
	Dissolve	Кескіндердің бірқалыпты алмасуы әсерін пайдаланушы кескіндер арасындағы ауысулар
	Random	Кездейсоқ түрлі әсерлерді пайдаланушы кескіндер арасындағы ауысулар

Проектордың Content Playback мүмкіндігі сандық маңдайша мазмұнын проекциялауға мүмкіндік береді. Сыртқы жад құрылғысына сақталған кескіндер мен фильмдер бар ойнату тізімін оңай проекциялай аласыз. Сонымен қатар проекцияланған кескінге түс пен пішін әсерлерін қосуға болады.



## ► Қатысты сілтемелер

- "Content Playback режимін қосу" [p.107](#)
- "Ойнату тізімдерін проекциялау" [p.108](#)
- "Проекцияланған кескіндерге әсерлер қосу" [p.111](#)
- "Content Playback режимінің шектеулері" [p.112](#)

## Content Playback режимін қосу

Ойнату тізімдерін проекцияламас бұрын, Content Playback режиміне ауысу керек.



**Screen Type** параметрі проектор ажыратымдылығынан басқа арақатынасқа орнатылғанда **Content Playback** параметрі **On** күйіне орнатылса, **Screen Type** параметрі қайта орнатылады.

- 1** Проекторды қосыңыз.
- 2** [Menu] түймесін басып, **Operation** мәзірін таңдаңыз, содан кейін [Enter] түймесін басыңыз.

Frequently Used Items	Operation	
Image	Auto Source Search	On
Signal I/O	Light Source Brightness Cont...	
Installation	Direct Power On	Off
Display	Auto Power On	Off
Operation	Sleep Mode	On
Management	Sleep Mode Timer	10 min.
Network	A/V Mute Timer	On
Multi-Projection	Standby Mode	Communication On
Memory	Port	Wired LAN
ECO	Quick Startup	Off
Initial/All Settings	USB Power	On While Projecting
	Indicators	On
	Inv Direction Button	Off
	Content Playback	Off
	Reset Operation Settings	
	Management	
	User Button	Light Source Mode

- 3** **Content Playback** параметрін таңдап, оны **On** күйіне орнатыңыз. Распау хабарын көресіз.
- 4** Content Playback режимін қосу үшін проекторды өшіріп, қайта қосыңыз.

## Ойнату тізімдерін проекциялау

Кескіндер мен фильмдер бар ойнату тізімін Content Playback режимінде проекциялауға болады.

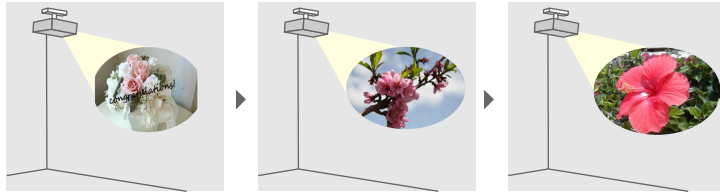

**1** Ойнату тізіміңізді жасап, келесі әдістердің бірін пайдалану арқылы USB флэш-жадына экспорттаңыз.

- Epson Projector Content Manager бағдарламалық жасақтамасы ойнату тізімдерін жасау мүмкіндігін жасау және оларды сыртқы жад құрылғысына сақтау мүмкіндігін береді. Сонымен қатар проекцияланған кескінге түс және пішін әсерлерін қосуға және ойнату тізімдерін жоспарлауға болады.

Келесі веб-сайттан Epson Projector Content Manager бағдарламасын жүктеп алып, орнатуға болады.

[epson.sn](http://epson.sn)

Нұсқауларды *Epson Projector Content Manager қолдану нұсқаулығы* қараңыз.

- Epson Web Control қолданбасы браузердің көмегімен ойнату тізімдерін жасау және оларды желідегі проекторға жалғанған сыртқы жад құрылғысына сақтау мүмкіндігін береді. Сонымен қатар проекцияланған кескінге түс пен пішін әсерлерін қосуға болады.

- Epson Creative Projection қолданбасы iOS құрылғыларында мазмұн жасау мүмкіндігін береді. Сонымен қатар мазмұнды проекторға сымсыз тасымалдау мүмкіндігін береді.

Epson Creative Projection қолданбасын App Store дүкенінен жүктеп алуыңызға болады. App Store дүкеніне кірген кезде алынатын қандай да бір ақы үшін тұтынушы жауапты болады.

**2** Content Playback режимінде USB флэш-жадын проектордың USB-A портына жалғаңыз.

**3** Қашықтықтан басқару пультіндегі [USB] түймесін басыңыз.

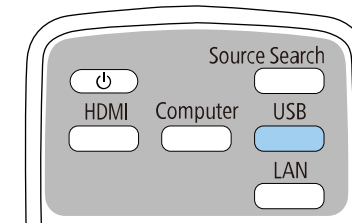

Соңғы ойнатылған ойнату тізімі проекцияланған. Уақыт кестесі тағайындалған болса, ойнату тізімі кестедегі жоспар бойынша ойнатылады.



- Таңдаулы ойнату тізіміңізді проекциялау үшін [Num] және сандық түймелерді басып тұруға болады. Ойнату тізімдерін жасау үшін қолданылған бағдарламалық жасақтаманы пайдалану арқылы қашықтан басқару жылдам қол жеткізу түймесін орнатуға болады.
- Тізімнен мақсатты ойнату тізімін таңдау үшін, проектордың **Operation** мәзіріндегі **USB Viewer** опциясын таңдап, көрсеткісі бар түймелерді пайдаланыңыз.

### » Қатысты сілтемелер

- "Epson Web Control көмегімен ойнату тізімдерін жасау" [p.109](#)

- "Құжаттардың ең соңғы нұсқасын алу" p.11

## Epson Web Control көмегімен ойнату тізімдерін жасау

Content Playback режимінде браузердің көмегімен ойнату тізімдерін жасауға және желідегі проекторға қосылған USB флэш жадына сақтауға болады.

### Назар аударыңыз

Ойнату тізімдерін құру кезінде USB флэш-жадын проектордан алуға немесе проектордың қуат сымын ажыратуға болмайды. USB флэш-жадында сақталған деректер зақымдалуы мүмкін.

- 1** Проектордың Content Playback режимінде жұмыс істеуін тексеріңіз.
- 2** Компьютер немесе құрылғыңыз проектормен бірдей желіге қосылғанын тексеріңіз.
- 3** USB флэш жады проектордың USB-A портына жалғанғанын тексеріңіз.
- 4** Компьютер немесе құрылғыңызда браузерді іске қосыңыз.
- 5** Проектордың IP мекенжайын шолғыштың мекенжай өрісіне енгізу арқылы Epson Web Control экранына өтіңіз. IPv6 мекенжайын терген кезде оны [ және ] арасына қойыңыз.

## 6 USB Memory Device таңдаңыз.

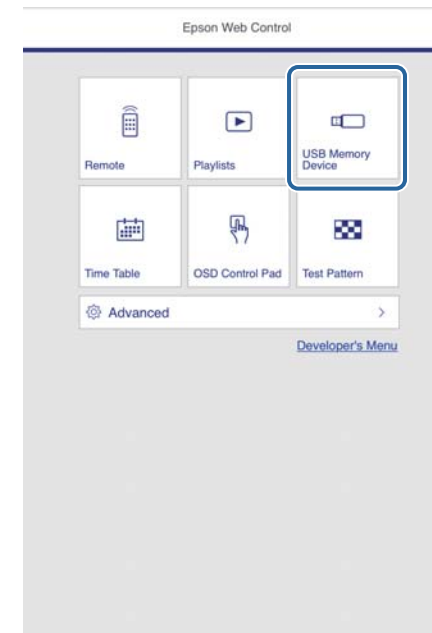

## 7 Upload New Data опциясын таңдаңыз.

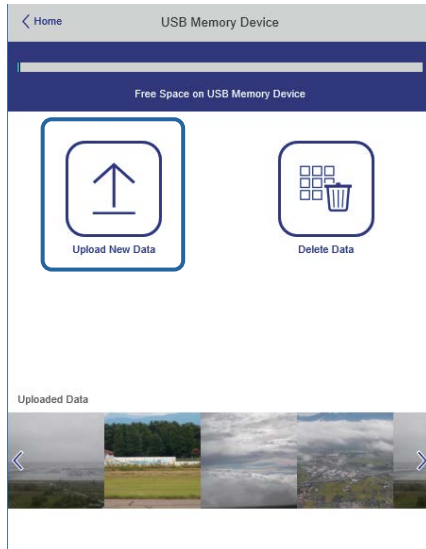

## 8 Ойнату тізіміне қосқыңыз келетін кескіндерді немесе бейнелерді таңдаңыз.



.avi, .jpeg (.jpg), .png, .bmp немесе .gif файлдарын жүктеп салуға болады.

Ойнату тізіміне .mp4 немесе .mov файлдарын қосқыңыз келсе, Epson Projector Content Manager бағдарламалық жасақтамасын немесе Epson Creative Projection қолданбасын пайдаланыңыз.

Таңдалған файлдар қосылған USB флэш жадына көшірілді.

## 9 Келесі әрекеттің бірін орындаңыз:

- Оларды бұрыннан бар ойнату тізіміне қосу үшін, **Add to Playlist** таңдап, оларды қосқыңыз келген ойнату тізімін таңдаңыз.

- Жаңа ойнату тізімін құрып, файлдарды осы тізімге қосу үшін, **Create New Playlist** опциясын таңдаңыз.

## 10 Ойнату тізімін өзгертіңіз.

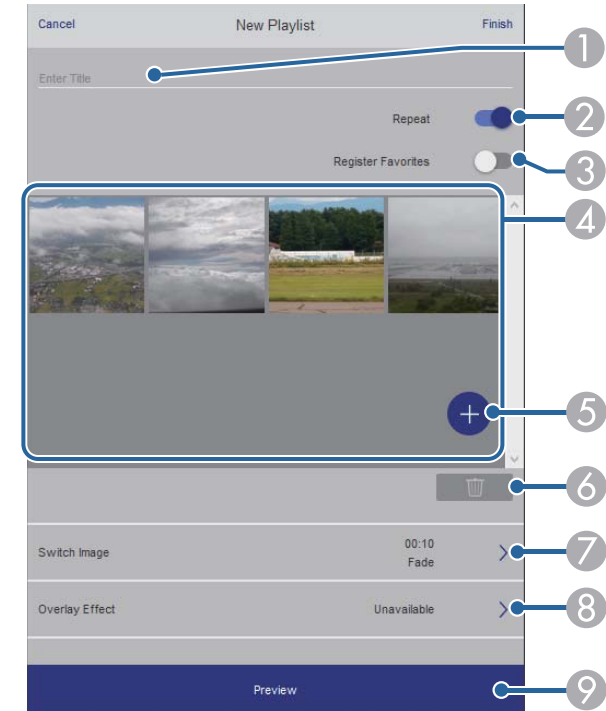

- 1 Ойнату тізімінің атауын өзгертіңіз.
- 2 Қайта ойнатуды іске қосуды немесе қоспауды таңдайды.
- 3 Ойнату тізімін таңдаулылар тізіміне тіркейді.  
Ойнату тізімі таңдаулы ретінде тіркелгенде, **Remote** экранын немесе қашықтан басқару құралын пайдалану арқылы ойнатуды жылдам бастауға болады.
- 4 Ойнату тізіміне қосқан кескіндерді немесе бейнелерді көрсетеді. Ойнату тізімі кескіндерді немесе бейнелерді ретімен ойнатады.
- 5 Ойнату тізіміне кескіндерді немесе бейнелерді қосады.

- 6 Ойнату тізімінен кескіндерді немесе бейнелерді жояды.
- 7 **Switch Image** экранын ашады.  
Келесі кескін файлына ауыстыратын уақыт аралығын көрсетуге болады. Өту әсерін де таңдауға болады.
- 8 **Effects** экранын ашады.  
Ойнату тізіміне алдын ала анықталған түс және пішін әсері сүзгілерін қосуға болады. Теңшелген әсерді де жасауға болады.
- 9 Ойнату тізімін алдын ала көреді.

**11** Ойнату тізімін өңдеуді аяқтаған кезде, **Finish** опциясын таңдаңыз.



- Ойнату тізімін **Remote** немесе **Playlist** экранынан ойнатуға болады.
- Ойнату тізімінің басталу және аяқталу уақытын көрсеткіңіз келсе, ойнату тізімін Epson Projector Content Manager бағдарламасымен жоспарлаңыз.

## ► Қатысты сілтемелер

- "Веб-басқару опциялары" [p.177](#)

## Проекцияланған кескіндерге әсерлер қосу

Content Playback режимінде проекцияланған кескінге түс пен пішін әсерлерін қосуға болады.



- Әсерлер функциясын пайдалану үшін, **Refresh Mode** режимін жүйелі түрде жаңартуыңыз керек.  
☛ **Management > Refresh Mode**
- Бұл мүмкіндік **Edge Blending** мүмкіндігін пайдалану кезінде қолжетімді емес.

**1** Content Playback режимінде, [Menu] түймесін, **Operation** мәзірін, содан кейін [Enter] түймесін басыңыз.

Frequently Used Items	Operation	
Image	Auto Source Search	On
Signal I/O	Light Source Brightness Cont...	
Installation	Direct Power On	Off
Display	Auto Power On	Off
Operation	Sleep Mode	On
Management	Sleep Mode Timer	10 min.
Network	A/V Mute Timer	On
Multi-Projection	Standby Mode	Communication On
Memory	Port	Wired LAN
ECO	Quick Startup	Off
Initial/All Settings	USB Power	On While Projecting
	Indicators	On
	Inv Direction Button	Off
	Content Playback	Off
	Reset Operation Settings	
	Management	
	User Button	Light Source Mode

**2** **Overlay Effect** тармағын таңдап, [Enter] түймесін басыңыз.

- 3** **Overlay Effect** параметрін ретінде **On** опциясын таңдап, [Enter] түймесін басыңыз.

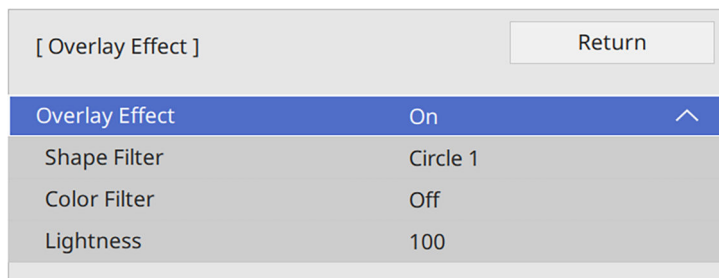

- 4** **Shape Filter** опциясын таңдап, [Enter] түймесін басыңыз.

- 5** Келесі опциялардың әрқайсысын қажетінше реттеңіз:

- Шеңберлер, тік төртбұрыштар немесе реттелетін пішіндер ішінен пішін әсерін таңдауға арналған **Shape** опциясы.



Epson Projector Content Manager бағдарламалық жасақтамасының көмегімен кескіндерді реттелген пішіндер ретінде қосуға болады. Толық мәліметті *Epson Projector Content Manager қолдану нұсқаулығы* қараңыз.

- Таңдалған пішіннің ішінен немесе сыртынан маскалауды таңдауға арналған **Filter Effect** опциясы.
- Пішін өлшемін орнатуға арналған **Size** опциясы.
- Пішін күйін орнатуға арналған **Position** опциясы.



Теңшелген пішінді пайдалану кезінде, **Size** және **Position** параметрлерін өзгерту мүмкін емес.

- 6** **Color Filter** опциясын таңдап, [Enter] түймесін басыңыз.

- 7** Келесі опциялардың әрқайсысын қажетінше реттеңіз:

- Түс таңдауға арналған **Color Filter** опциясы.
- **Red, Green** және **Blue** опцияларын жекелей реттеу арқылы реттелетін түсті орнатуға арналған **Custom** опциясы.

- 8** Жарықтық деңгейін орнату үшін **Lightness** түймесін басыңыз.

- 9** Әрекетті аяқтаған кезде, мәзірлерден шығу үшін [Menu] түймесін басыңыз.

## Content Playback режимінің шектеулері

### Жұмыс істеу шектеулері

Келесі операцияларды Content Playback режимінде орындау мүмкін емес.

- **Image** мәзірінде **Color Temp.** Параметрін өзгерту (**Warm White** немесе **Cool White Color Filter** ретінде таңдалғанда)
- Split Screen
- **Installation** мәзірінде **Screen Type** параметрін өзгерту
- **Display** мәзірінде **No-signal Screen** параметрін өзгерту
- **Management** мәзірінде **Log Save Destination** параметрін өзгерту
- **Effects** мүмкіндігіне ие **Edge Blending** үйлесуі функциясын пайдалану
- Кіріс сигналын автоматты анықтау
- **Network Settings** мәзірінде **Remote Password** параметрін өзгерту
- PC Free
- USB құжат камерасы
- Epson iProjection бағдарламалық жасақтамасының көмегімен экранды жеткізу функциясы

## ► Қатысты сілтемелер

- "Кескін сапасының параметрлері - Кескін мәзірі" [p.201](#)
- "Екі кескінді бір уақытта проекциялау" [p.98](#)
- "Экран түрін орнату" [p.55](#)
- "Желілік мәзір - Желі параметрлері мәзірі" [p.223](#)
- "PC Free қолданбасы арқылы презентацияны проекциялау" [p.101](#)

Болжалды кескінді және дыбысты уақытша өшіруге болады.

Бұл презентация барысында тыңдармандардың назарын бұру қажет болғанда тиімді.

Кез келген дыбыс немесе бейне әрекеті орындалуын жалғастырады, алайда проекциялауды тоқтаған жерден жалғастыра алмайсыз.

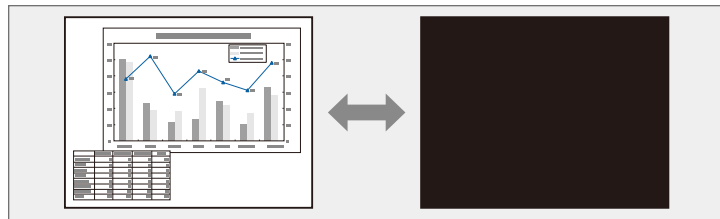

- 1** Проекциялауды уақытша тоқтатып және кез келген дыбысты өшіру үшін, қашықтықтан басқару пультіңдегі [A/V Mute] түймесін басыңыз.

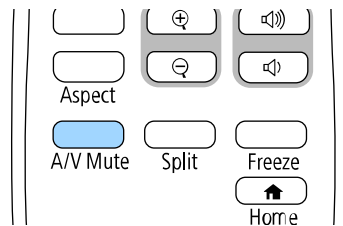

- 2** Кескінді және дыбысты қайта қосу үшін, [A/V Mute] түймесін қайта басыңыз.



- A/V Mute қосылғаннан кейін проектордың қуаты 30 минуттан кейін автоматты түрде өшеді. Бұл мүмкіндікті өшіруге болады.

☛ **Operation > A/V Mute Timer**

Бейне немесе компьютер презентациясындағы әрекетті уақытша тоқтатып, экранда ағымдағы кескінді ұстап тұруға болады. Кез келген дыбыс немесе бейне әрекеті орындалуын жалғастырады, алайда проекциялауды тоқтаған жерден жалғастыра алмайсыз.

- 1** Бейне әрекетін тоқтату үшін, қашықтықтан басқару пульгіндегі [Freeze] түймесін басыңыз.

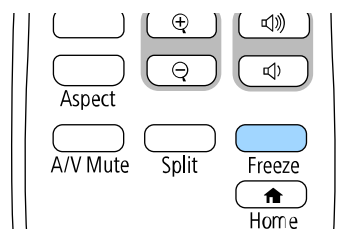

- 2** Бейнені ойнату барысында қайта бастау үшін, [Freeze] түймесін қайта басыңыз.

Кескіннің бөлігін үлкейтіп және оны экранда үлкейте отыра презентация бөлімдеріне назар аудартуға болады.

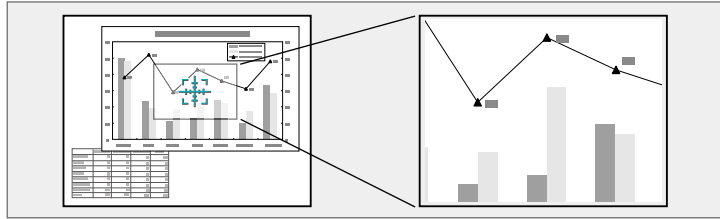

Проектордың **Image** мәзіріндегі **Scale** параметрі іске қосылғанда, бұл мүмкіндік қолжетімсіз болады.

**1** Қашықтықтан басқару пультіндегі [E-Zoom] + түймесін басыңыз.

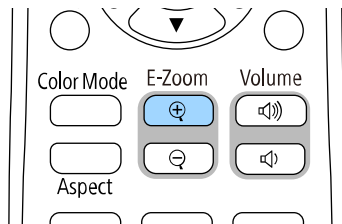

Экранда үлкейту аймағының ортасын көрсететін айқас шенін көресіз.

**2** Үлкейтілген кескінді реттеу үшін қашықтан басқару пультіндегі келесі түймелерді пайдаланыңыз:

- Үлкейткіңіз келген кескін аймағында айқас шенін орналастыру үшін көрсеткісі бар түймелерді пайдаланыңыз. Айқас шенін диагональ бойынша жылжыту үшін, жақын орналасқан көрсеткісі бар түймелер жұбын басыңыз.

- Кескін аймағын үлкейту үшін [E-Zoom] + түймесін бірнеше рет басыңыз. Тезірек үлкейту үшін [E-Zoom] + түймесін басып тұрыңыз.
- Үлкейтілген кескін аймағын панорамалау үшін көрсеткісі бар түймелерді пайдаланыңыз.
- Кескінді кішірейту үшін [E-Zoom] – түймесін басыңыз.
- Бастапқы кескін өлшеміне қайтару үшін [Esc] түймесін басыңыз. Үлкейтілген кескін проекцияланған және үлкейту қатынасы экранда көрсетіледі.

Таңдалған аймақты 25 арттыру қадамымен бірден төрт есеге дейін үлкейтуге болады.

Epson құжат камерасынан USB қосылымы арқылы кескіндерді проекциялаған кезде таңдалған аймақты 57 арттыру қадамымен сегіз есеге дейін үлкейтуге болады.

Проектордағы кескінді сақтап, оны проектор әрбір қосылған кезде көрсетуге болады. Сондай-ақ проектор кіріс сигналын қабылдамаған кезде, кескінді көрсетуге болады. Бұл кескін пайдаланушы логотипінің экраны деп аталады.

Сонымен қатар ұрлықты болдырмау мақсатында проектор иесін анықтауда пайдалы болатын пайдаланушы логотипі ретінде фотосурет, сызба немесе компания логотипін таңдауға болады. Құпия сөзбен қорғау орнату арқылы пайдаланушы логотипі өзгерістерінің алдын алуға болады.



- **User's Logo** параметріне арналған **Menu Protection** функциясы іске қосылса, пайдаланушы логотипін сақтау үшін мұндағы қадамдарды орындаудан бұрын, оны **Off** күйіне орнатыңыз.
- Топтамалық орнату функциясы арқылы бір проектордан екіншісіне мәзір параметрлерін көшіргенде, пайдаланушы логотипі де көшіріледі. Бірнеше проекторлармен бөліскіңіз келмеген ақпаратты пайдаланушы логотипі ретінде тіркемеңіз.
- HDCP арқылы қорғалған мазмұнды сақтай алмайсыз.
- **Content Playback** параметрін **On** күйіне орнатылса, проекторды іске қосу кезінде ғана пайдаланушы логотипін көрсетуге болады.

**1** Пайдаланушы логотипі ретінде проекциялағыңыз келген кескінді көрсетіңіз.

**2** [Menu] түймесін басып, **Management** мәзірін таңдаңыз және [Enter] түймесін басыңыз.

Frequently Used Items	Management	
Image	User Button	Light Source Mode
Signal I/O	User's Logo	
Installation	User Pattern	
Display	Control Panel Lock	Off
Operation	4K Enhancement	On
Management	Color Uniformity	
Network	Color Matching	
Multi-Projection	Refresh Mode	
Memory	Light Source Calibration	
ECO	Date & Time	
Initial/All Settings	Schedule Settings	
	Wireless LAN Power	
	Wireless LAN Diagnosis	1
	Log Save Destination	USB and Internal Memory
	Batch Setup Range	
	Language	English
	Information	
	Display Status	

**3** **User's Logo > Start Setting** тармағын таңдап, [Enter] түймесін басыңыз.

Көрсетілген кескінді пайдаланушы логотипі ретінде пайдалану қажеттілігін сұрайтын хабарды көресіз.



**User's Logo** параметрі таңдалғанда, **Geometry Correction**, **E-Zoom**, **Aspect**, **Scale** немесе **Screen Type** сияқты параметрлерден уақытша бас тартылады.

**4** Yes нұсқасын таңдап, [Enter] түймесін басыңыз.



Ағымдағы кескін сигналына байланысты, экран өлшемін кескін сигналының ажыратымдығына сәйкестендіру үшін өзгеруі мүмкін.

**5** Көрсетілген кескінді тексеріп, оны пайдаланушы логотипі ретінде сақтау үшін, Yes күйін таңдаңыз.

Пайдаланушы логотипі қайта жазылады және аяқталуы жөнінде хабар көрсетіледі.

**6** Хабар экранынан шығу үшін [Esc] түймесін басыңыз.

**7** Display мәзірін таңдап, [Enter] түймесін басыңыз.

Frequently Used Items	Display
Image	Pattern Display
Signal I/O	Pattern Type
Installation	No-signal Screen Blue
Display	Startup Screen On
Operation	Home Screen Auto Disp. On
Management	Sort Source Thumbnails On
Network	Messages On
Multi-Projection	Menu Rotation Off
Memory	Menu Color White
ECO	Panel Alignment Off
Initial/All Settings	Split Screen Setting
	Reset Display Settings
	Operation
	Auto Source Search On
	Light Source Brightness Cont...
	Direct Power On Off
	Auto Power On Off

**8** User's Logo экранын көрсету қажет болған жағдайда таңдаңыз:

- Әрдайым кіріс сигналы болмаған кезде көрсету үшін **No-signal Screen** параметрін таңдап, оны **Logo** күйіне орнатыңыз.
- Әрдайым проектор қосулы болған кезде көрсету үшін **Startup Screen** параметрін таңдап, оны **On** күйіне орнатыңыз.



User's Logo параметрлерінің өзгерістерін болдырмау үшін, User's Logo параметріне арналған **Menu Protection** функциясын іске қосып, құпия сөзді орнатыңыз.

## » Қатысты сілтемелер

- "Құпия сөз қауіпсіздігінің түрлерін таңдау" [p.138](#)

Түзетілген сызықтар және координаталық торлар сияқты проекторда алдын ала тіркелген үлгілердің төрт түрі бар. **Pattern Display** параметрлерін пайдалану арқылы презентацияларға қолдау көрсету үшін осы үлгілерді проекциялауға болады.

Сондай-ақ, ағымдағы уақытта проекцияланып жатқан кескінді User Pattern ретінде де сақтауға болады.



- User Pattern сақталғанда, үлгіні зауыттық әдепкі қалпына қайтару мүмкін болмайды.
- HDCP арқылы қорғалған мазмұнды сақтай алмайсыз.

**1** User Pattern ретінде сақтау керек болған кескінді проекциялаңыз.

**2** [Menu] түймесін басып, **Management** мәзірін таңдаңыз және [Enter] түймесін басыңыз.

Frequently Used Items	Management	
Image	User Button	Light Source Mode
Signal I/O	User's Logo	
Installation	User Pattern	
Display	Control Panel Lock	Off
Operation	4K Enhancement	On
Management	Color Uniformity	
Network	Color Matching	
Multi-Projection	Refresh Mode	
Memory	Light Source Calibration	
ECO	Date & Time	
Initial/All Settings	Schedule Settings	
	Wireless LAN Power	
	Wireless LAN Diagnosis	1
	Log Save Destination	USB and Internal Memory
	Batch Setup Range	
	Language	English
	Information	
	Display Status	

**3** User Pattern нұсқасын таңдап, [Enter] түймесін басыңыз.

Көрсетілген кескінді User Pattern ретінде пайдалану қажеттілігін сұрайтын хабарды көресіз.



**Geometry Correction, E-Zoom, Aspect** немесе **Image Shift** сияқты реттеулер User Pattern таңдалған кезде уақытша болдырылмайды.

**4** Yes нұсқасын таңдап, [Enter] түймесін басыңыз.

Кескінді User Pattern ретінде сақтау қажеттілігін сұрайтын хабарды көресіз.

**5** Yes нұсқасын таңдап, [Enter] түймесін басыңыз.

Орындалғаны туралы хабарды көресіз.

**6** Display мәзірін таңдап, [Enter] түймесін басыңыз.

Frequently Used Items	Display	
Image	Pattern Display	
Signal I/O	Pattern Type	
Installation	No-signal Screen	Blue
Display	Startup Screen	On
Operation	Home Screen Auto Disp.	On
Management	Sort Source Thumbnails	On
Network	Messages	On
Multi-Projection	Menu Rotation	Off
Memory	Menu Color	White
ECO	Panel Alignment	Off
Initial/All Settings	Split Screen Setting	
	Reset Display Settings	
	Operation	
	Auto Source Search	On
	Light Source Brightness Cont...	
	Direct Power On	Off
	Auto Power On	Off

- 7** **Pattern Type** опциясын тандап, оны **User Pattern** күйіне орнатыңыз.
- 8** **Pattern Display** нұсқасын тандап, [Enter] түймесін басыңыз.  
Сақталған кескін проекцияланған.

Реттелген параметрлерді сақтап, содан соң сақталған параметрлерді пайдалану қажет болған жағдайда таңдауға болады.

**1** Проекторды қосыңыз және кескінді көрсетіңіз.

**2** [Menu] түймесін басып, **Memory** мәзірін таңдаңыз және [Enter] түймесін басыңыз.

Frequently Used Items	Color Matching
Image	RGBCMY
Signal I/O	Reset Multi-Projection Settings
Installation	Memory
Display	Save Memory
Operation	Load Memory
Management	Rename Memory
Network	Erase Memory
Multi-Projection	Reset Memory Settings
Memory	ECO
ECO	Light Source Mode      Normal
	Sleep Mode                      On      ^
	Sleep Mode Timer              10 min.
	AV Mute Timer                    On
	Standby Mode                    Communication On
Initial/All Settings	Initial/All Settings
	Reset All
	Firmware Update

**3** Келесі опциялардың бірін таңдаңыз:

- **Save Memory** параметрі ағымдағы параметрлерді жадқа (атаулары әртүрлі 10 жад қолжетімді) сақтауға мүмкіндік береді.



- Келесі параметрлерді сақтауға болады:
  - Әрбір түс режиміне арналған **Image** мәзір параметрлері
  - **Signal I/O** мәзіріндегі **Video Range**
  - **Operation** мәзіріндегі **Light Source Mode** және **Brightness Level** параметрлері
  - **Multi-Projection** мәзіріндегі **Color Matching** опциясы
  - Бұрын пайдаланылған жад атауы көк түсті белгімен көрсетіледі. Алдыңғы сақталған жадқа сақтау параметрлерді ағымдағы параметрлермен бірге қайта жазып алады.

- **Load Memory** параметрі ағымдағы параметрлерді сақталған параметрлермен қайта жазып алуға мүмкіндік береді.
- **Rename Memory** параметрі сақталған жад атауын өзгертуге мүмкіндік береді.
- **Erase Memory** параметрі таңдалған жад параметрлерін өшіруге мүмкіндік береді.

**4** Мәзірлерден шығу үшін [Menu] немесе [Esc] түймесін басыңыз.



- Сақталған Color Mode параметрі жад атауының оң жағында көрсетіледі.
- Барлық сақталған жадтарлы жою үшін, **Reset Memory Settings** опциясын таңдаңыз.

## » Қатысты сілтемелер

- "Кескін сапасының параметрлері - Кескін мәзірі" [p.201](#)

- "Енгізу сигналының параметрлері - Сигнал К/Ш мәзірі" [p.204](#)
- "Проектор мүмкіндігінің параметрлері - Операция мәзірі" [p.213](#)
- "Бірнеше проектор басқару параметрлері - Көп проекция мәзірі" [p.234](#)

Бір біріккен кескін аймағын жасау үшін, екі не одан да көп проектордан проекцияланған кескіндерді біріктіруге болады. Multi-Projection

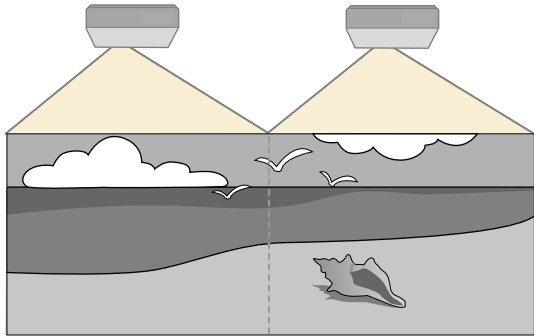

- Проекциялауды бастаудан бұрын, барлық проекторлар үшін проектордың **Image** мәзірінде **Color Mode** параметрін **Multi-Projection** күйіне орнатыңыз.
- Кейбір жағдайларда ашықтық пен түс реңкі, тіпті, түзетуден кейін толығымен сәйкес келмеуі мүмкін.
- Ашықтық пен түс реңкінің айырмашылығы уақыт өткеннен кейін байқаларлықтай болса, реттеулерді қайталаңыз.

Ең жақсы нәтижелер үшін осы тәртіптегі бірнеше проектор кескіндеріне арналған параметрлер мен баптауларды таңдаңыз:

- Проектор идентификаторын орнату
- Color Uniformity параметрін реттеу
- Кескін жиектерін араластыру
- Кескін түстерін сәйкестендіру
- Қара деңгейді баптау
- RGBCMY реттеу
- Кескінді масштабтау



Кескінді проекциялауды бастағаннан 30 минуттан кейін реттеген жөн, себебі проекторды қосқан кезде кескіндер тұрақты болмайды.

## » Қатысты сілтемелер

- "Бірнеше проекторды басқаруға арналған проекторды анықтау жүйесі" [p.123](#)
- "Color Uniformity параметрін реттеу" [p.125](#)
- "Кескіндерді бір кескінге мозаикалық біріктіру" [p.127](#)
- "Кескін жиектерін араластыру" [p.128](#)
- "Кескін түстерін сәйкестендіру" [p.130](#)
- "Қара деңгейді баптау" [p.131](#)
- "RGBCMY реттеу" [p.134](#)
- "Кескінді масштабтау" [p.134](#)

## Бірнеше проекторды басқаруға арналған проекторды анықтау жүйесі

Кескіндерді проекциялау үшін бірнеше проекторды қосқан кезде әрбір проектор кескіндері сәйкес болатындай әрбір проектор кескінінің ашықтығы мен түс реңкін түзетуге болады.

Әр проектордың жеке жұмыс істеуі үшін оларға қашықтықтан басқару пульті арқылы бірегей проектор идентификаторын орнатыңыз, содан кейін әрбір проектордың жарықтығы мен түсін түзетіңіз.

## » Қатысты сілтемелер

- "Проектор идентификаторын орнату" [p.124](#)
- "Басқарғыңыз келген проекторды таңдау" [p.124](#)

## Проектор идентификаторын орнату

Қашықтықтан басқару пультінен бірнеше проекторды басқару үшін, әрбір проектор үшін бірегей идентификатор тағайындаңыз.

- 1 [Menu] түймесін басып, **Multi-Projection** мәзірін таңдаңыз және [Enter] түймесін басыңыз.

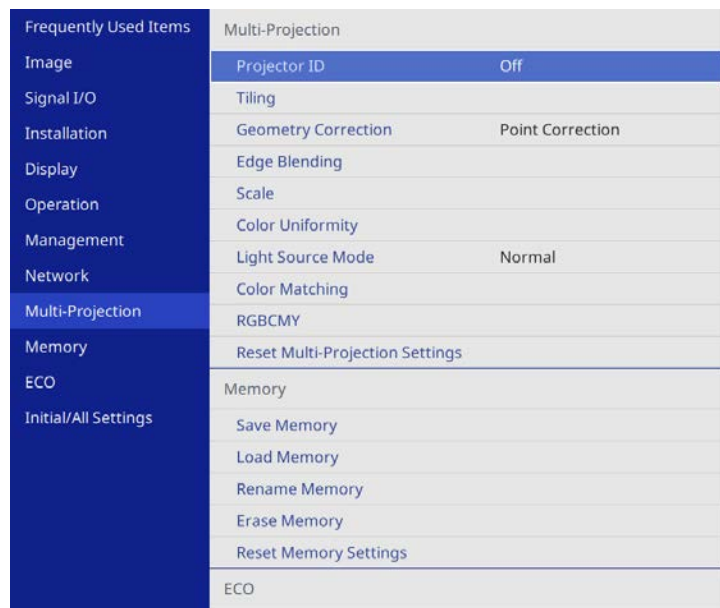

- 2 Projector ID параметрін таңдап, [Enter] түймесін басыңыз.

- 3 Проектор үшін пайдаланатын идентификациялық нөмірді таңдау үшін көрсеткісі бар түймелерді пайдаланыңыз. Содан кейін [Enter] түймесін басыңыз.

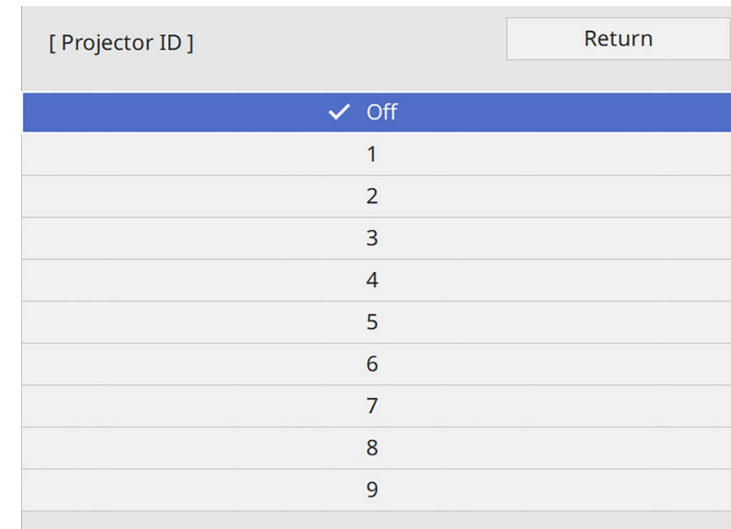

- 4 Мәзірлерден шығу үшін [Menu] немесе [Esc] түймесін басыңыз.
- 5 Қашықтан басқару пультінен басқарғыңыз келген барлық басқа проекторлар үшін осы қадамдарды қайталаңыз.

## Басқарғыңыз келген проекторды таңдау

Проектордың идентификаторын орнатқаннан кейін қашықтан басқару пульті арқылы жұмыс жасатқыңыз келген проектор идентификаторын таңдаңыз.

- 1** Қашықтықтан басқару пультінің мақсатты проекторға бағыттаңыз және [ID] түймесін басыңыз.

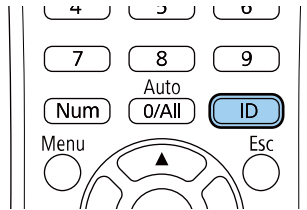

Ағымдағы проектор идентификаторы проекцияланған экранда көрсетіледі. Шамамен 3 секундтан кейін жоқ болады.

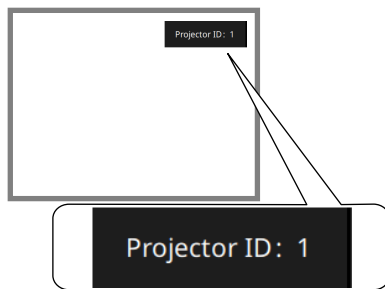

- 2** [ID] түймесін басып тұрғанда, жұмыс істегіңіз келген проектордың идентификаторына сәйкес келетін нөмір түймесін басыңыз.

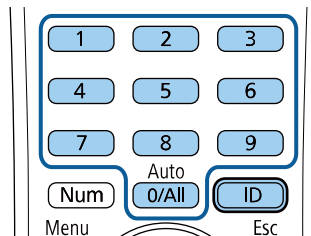

Басқару қажет проектор таңдалды.



- Қашықтықтан басқару пультінен [0/All] мәнін таңдаған кезде, **Projector ID** параметріне қарамастан барлық проекторларды басқаруға болады.
- **Projector ID** параметрін **Off** күйіне орнатқан кезде, қашықтықтан басқару пультінен идентификаторға қарамастан қашықтықтан басқару пульті арқылы проекторды басқаруға болады.
- Проектор идентификаторы параметрі қашықтан басқару пультінен сақталған. Қашықтан басқару пультінен ауыстыру мақсатында алсаңыз да, сақталған идентификатор параметр сақталады. Дегенмен, батареялар қашықтан басқару пультінен ұзақ уақытқа алынса, идентификатор бастапқы параметрге ( 0/All) оралады.
- Бір уақытта бірнеше қашықтан басқару пультілерін пайдаланғанда, инфрақызыл сәулелердің кедергісі себебінен проекторларды арнайы мақсатында пайдалану мүмкін болмауы мүмкін.

## Color Uniformity параметрін реттеу

Кескіннің түс өңі біртегіс болмаса, түс өңі балансын баптауға болады. Әрбір проектор үшін **Color Uniformity** параметрін баптаңыз.



Түс біркелкілігін баптаудан кейін де, түс реңкі біркелкі болмауы мүмкін.

- 1** [Menu] түймесін басып, **Management** мәзірін таңдаңыз және [Enter] түймесін басыңыз.

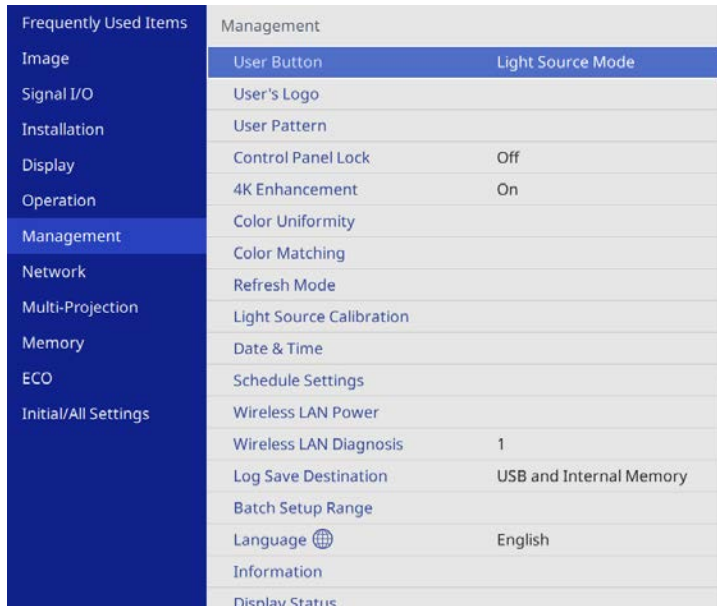

- 2** **Color Uniformity** параметрін таңдап, [Enter] түймесін басыңыз.

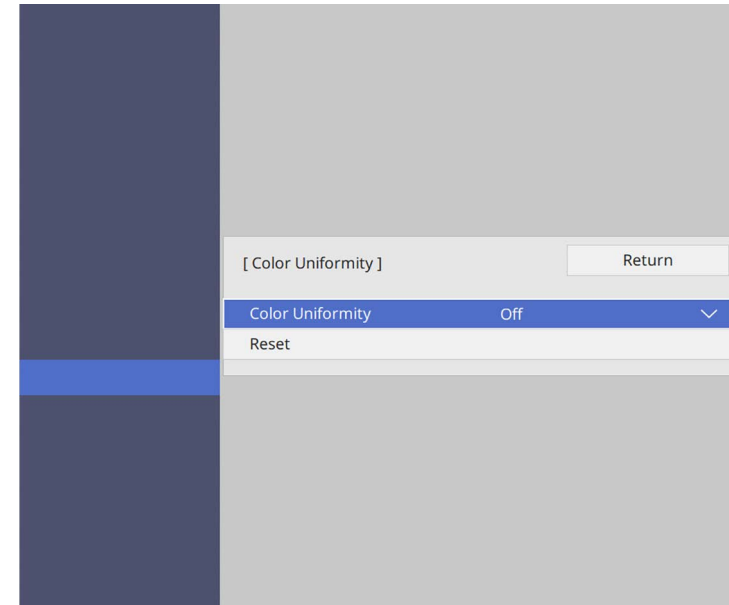

- 3** **Color Uniformity** параметрін қайта таңдап, [Enter] түймесін басыңыз.

- 4** **On** нұсқасын таңдап, [Enter] түймесін басыңыз. Содан кейін [Esc] пернесін басыңыз.

- 5** **Adjustment Level** параметрін таңдап, [Enter] түймесін басыңыз.

- 6** Баптау қажет болған бірінші баптау дейін таңдаңыз және [Esc] түймесін басыңыз.

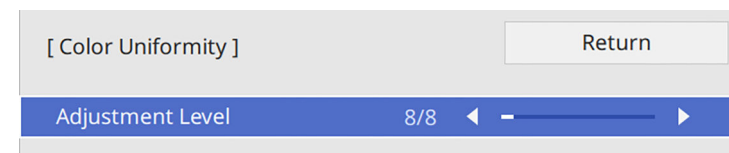



Ақ түстен сұр түске, сондай-ақ кара түске дейін сегіз деңгей бар. Әр деңгейді жеке реттеуге болады.

**7** **Start Adjustments** параметрін таңдап, [Enter] түймесін басыңыз.

**8** Баптау қажет кескін аймағын таңдаңыз және [Enter] түймесін басыңыз.

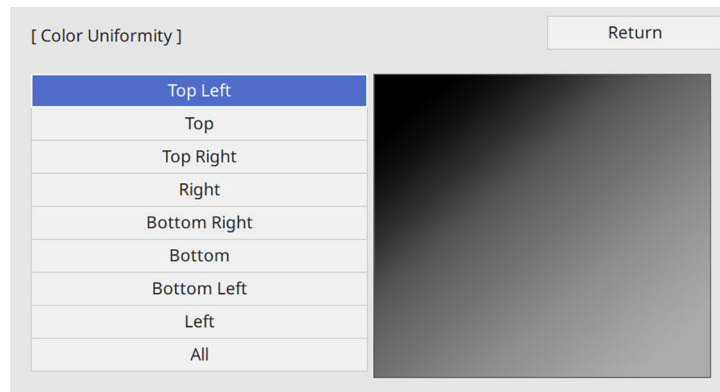

Әрбір аймақты жеке баптап, **All** таңдаңыз және толық экранды баптаңыз.

**9** **Red, Green** немесе **Blue** түстерін таңдап, қажет болса, түс реңкін баптаңыз.

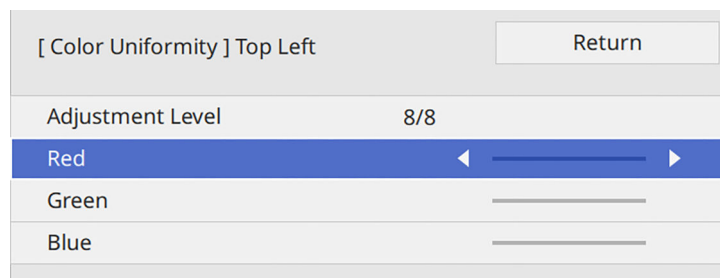

[Enter] түймесін басқан сайын реттеу экраны өзгереді.

**10** Ауданды таңдау экранына қайту үшін [Esc] түймесін басыңыз.

**11** Әрбір аймақтың түс баптауын қайталаңыз.

**12** 5-қадамға қайтып, басқа деңгейлерді баптау үшін, барлық қадамдарды қайталаңыз.

**13** Әрекетті аяқтаған кезде, шығу үшін [Menu] түймесін басыңыз.

## Кескіндерді бір кескінге мозаикалық біріктіру

Мозаикалық біріктіру мүмкіндігін пайдалану арқылы бір үлкен кескін жасау үшін, бір кескінді 4 проекторға дейін проекциялауға болады.

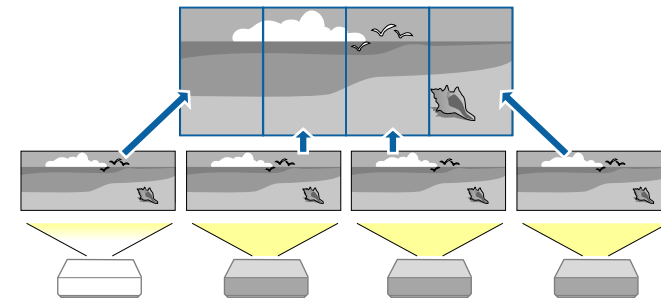

Мозаикалық біріктіруден бұрын проекторларда көрсетілген кескіндер тікбұрышты, дұрыс өлшемді екеніне және фокусталғанына көз жеткізіңіз.

## ► Қатысты сілтемелер

- "Мозаикалық біріктіруді теңшеу" [p.128](#)

## Мозаикалық біріктіруді теңшеу

Мозаикалық біріктіруді қолмен теңшеуге болады.

- 1** Проекторды қосыңыз.
- 2** [Menu] түймесін басып, **Multi-Projection** мәзірін таңдаңыз және [Enter] түймесін басыңыз.

Frequently Used Items	Multi-Projection
Image	Projector ID Off
Signal I/O	Tiling
Installation	Geometry Correction Point Correction
Display	Edge Blending
Operation	Scale
Management	Color Uniformity
Network	Light Source Mode Normal
Multi-Projection	Color Matching
Memory	RGBCMY
ECO	Reset Multi-Projection Settings
Initial/All Settings	Memory
	Save Memory
	Load Memory
	Rename Memory
	Erase Memory
	Reset Memory Settings
	ECO

- 3** Tiling > Column тармағын таңдап, [Enter] түймесін басыңыз.

- 4** Column параметрі ретінде орнатылатын бағандар санын таңдаңыз. Содан кейін **Return** опциясын таңдап, [Enter] түймесін басыңыз.
- 5** Келесі қадамды жалғастырудан бұрын, орнатылатын әр проекторда алдыңғы қадамдарды қайталаңыз.
- 6** Column Order тармағын таңдап, [Enter] түймесін басыңыз.
- 7** Әрбір проекцияланатын кескіннің орналасуын Column Order параметрі ретінде таңдаңыз. Экрандарды сол жақтағы 1-ден бастап сол жақтан оң жаққа қарай орналастырыңыз. Содан кейін [Enter] түймесін басыңыз.



- 8** Келесі қадамды жалғастырудан бұрын, орнатылатын әр проекторда алдыңғы қадамды қайталаңыз.
- 9** Кескінді көрсету үшін, кіріс сигналын таңдаңыз.

Мұндағы қадамдарды орындағаннан кейін, кескіндердегі бос жерлерді және түсіндегі өзгешеліктерді реттеңіз.

## Кескін жиіктерін араластыру

Бірнеше проектордан бір тегіс кескінді жасау үшін, проектордың Edge Blending мүмкіндігін пайдалануға болады.

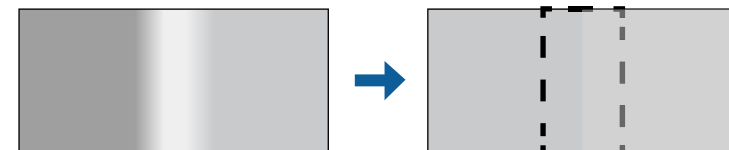

- 1** [Menu] түймесін басып, **Multi-Projection** мәзірін таңдаңыз және [Enter] түймесін басыңыз.

Frequently Used Items	Multi-Projection
Image	Projector ID Off
Signal I/O	Tiling
Installation	Geometry Correction Point Correction
Display	Edge Blending
Operation	Scale
Management	Color Uniformity
Network	Light Source Mode Normal
Multi-Projection	Color Matching
Memory	RGBCMY
ECO	Reset Multi-Projection Settings
Initial/All Settings	Memory
	Save Memory
	Load Memory
	Rename Memory
	Erase Memory
	Reset Memory Settings
	ECO

- 2** **Edge Blending** параметрін таңдап, [Enter] түймесін басыңыз.

- 3** **Edge Blending**, **Line Guide** және **Pattern Guide** параметрлерін іске қосыңыз.



Аралас аймақты анық көру үшін, әр проекторда **Guide Color** параметрін таңдаңыз.

- 4** Әр проекторда араластыру қажет болған жиекті таңдап, [Enter] түймесін басыңыз.

Келесідей экран көрсетіледі:

[ Top Edge ]	Return
Blending	Off
Blend Start Position	0
Blend Range	0
Blend Curve	0

- 5** **Blending** параметрін таңдап, **On** күйін таңдаңыз.

- 6** **Blend Start Position** параметрін таңдап, араластыруды бастау күйін баптаңыз.

- 7** **Blend Range** параметрін таңдап, көрсетілген бағыттауыштар екі кескін арасындағы қабаттасқан аймақтың жиектерінде болатындай етіп аралас аймақ енін таңдау үшін, көрсеткі түймелерін пайдаланыңыз.

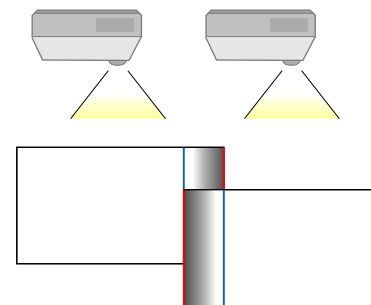

- 8** **Blend Curve** параметрін таңдап, проектордағы пішімделген аймақ градиентін таңдаңыз.

**9** Жиектері араластырылғанда, соңғы параметрлерді тексеру үшін, әрбір проектордағы **Line Guide** және **Pattern Guide** параметрлерін өшіріңіз.

**10** Әрекетті аяқтаған кезде, [Menu] түймесін басыңыз.



- Аралас аймақ нақты қабаттаспаса, **Point Correction** көмегімен аралас аймақтың пішімін түзетіңіз.
- Егер сіз проектордың Edge Blending функциясын пайдаланбай бірнеше проектордан бір бөліктен тұратын кескін жасағыңыз келсе, **Edge Blending** параметрін өшіріңіз.

## Кескін түстерін сәйкестендіру

Бір-бірінің жанында тұрып проекциялайтын бірнеше проектордың көрсету сапасын сәйкестендіруге болады.

Бастаудан бұрын, біріккен экранға сәйкес келетін кескін сапасы параметрлерін таңдау үшін, барлық проекторларды іске қосыңыз.

**1** [Menu] түймесін басып, **Multi-Projection** мәзірін таңдаңыз және [Enter] түймесін басыңыз.

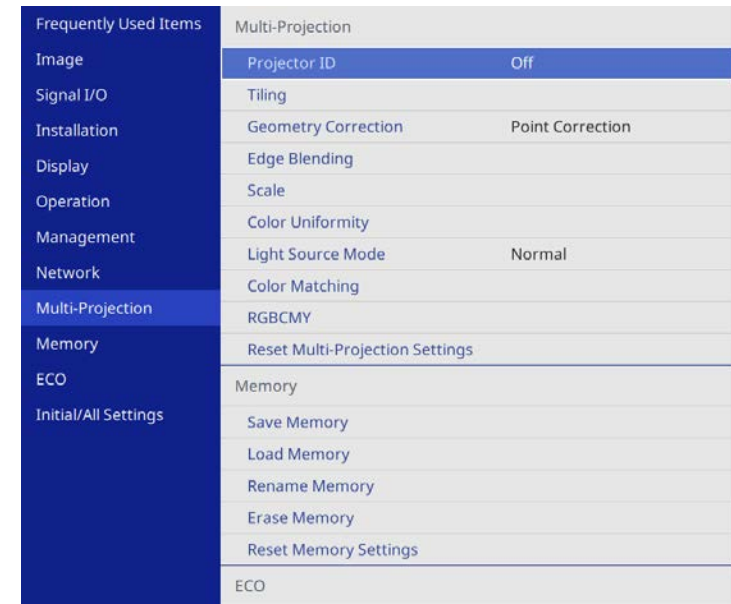

**2** **Color Matching** параметрін таңдап, [Enter] түймесін басыңыз.

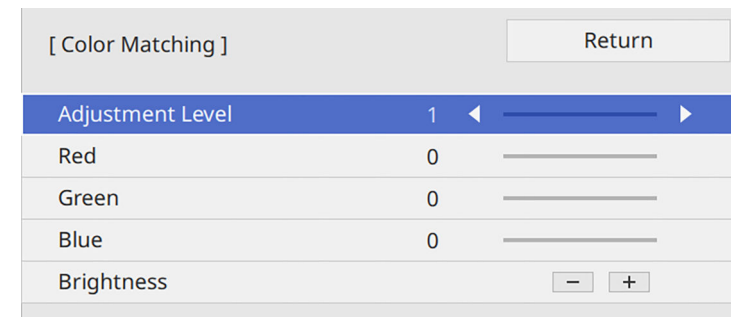

- 3** **Adjustment Level** параметрін **8** күйіне орнатыңыз.



Бумадағы әрбір түс үшін түс өңін 2-8 деңгейлері арасында реттеу үшін, **All** күйіне орнатыңыз.

- 4** **Brightness** параметрін таңдап, мәнді реттеңіз.

- 5** **Red**, **Green** немесе **Blue** түстерін таңдап, қажет болса, түс реңкін баптаңыз.

- 6** Жоғарғы деңгей мәзіріне қайта оралып, **Operation** мәзірін таңдаңыз және [Enter] түймесін басыңыз.

- 7** **Light Source Brightness Control** таңдап, [Enter] түймесін басыңыз.

- 8** **Light Source Mode** режиміне **Custom** күйіне орнатыңыз.

- 9** **Brightness Level** деңгейін баптаңыз.

- 10** 1-5 қадамдарын бірнеше рет қайталап, әрбір талпыныста **7 - 1** деңгейлерін бірдей жолмен баптауды таңдаңыз.

- 11** Әрекетті аяқтаған кезде, [Menu] түймесін басыңыз.

## Қара деңгейді баптау

Біртегіс кескін жасау үшін, кескіндер қабаттаспайтын аймақтардың жарықтығы мен түсін баптау керек.

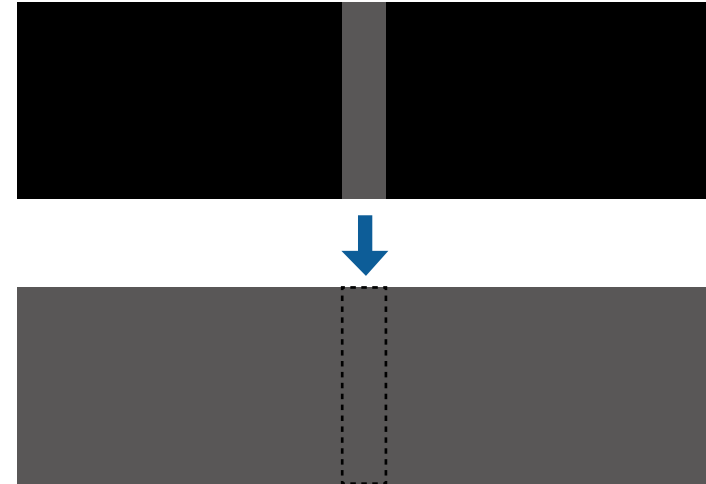

- Сынақ үлгісі көрсетілгенде, **Black Level** параметрін баптау мүмкін емес.
- **Geometry Correction** мәні тым үлкен болғанда, **Black Level** параметрін дұрыс баптау мүмкін болмайды.
- Жарықтығы мен реңкі кескіндер қабаттасатын аймақтарда, сонымен қатар басқа аймақтарда **Black Level** параметрі бапталғаннан кейін де әртүрлі болуы мүмкін.
- **Edge Blending** параметрін өзгертсеңіз, **Black Level** параметрі әдепкі мәніне оралады.
- **Edge Blending** бөліміндегі **Left Edge** және **Right Edge** параметрлерінің кемінде бірі **On** күйіне орнатылғанда ғана қолжетімді.

- 1** [Menu] түймесін басып, **Multi-Projection** мәзірін таңдаңыз және [Enter] түймесін басыңыз.

Frequently Used Items	Multi-Projection
Image	Projector ID Off
Signal I/O	Tiling
Installation	Geometry Correction Point Correction
Display	Edge Blending
Operation	Scale
Management	Color Uniformity
Network	Light Source Mode Normal
Multi-Projection	Color Matching
Memory	RGBCMY
ECO	Reset Multi-Projection Settings
Initial/All Settings	Memory
	Save Memory
	Load Memory
	Rename Memory
	Erase Memory
	Reset Memory Settings
	ECO

- 2** **Black Level** параметрін таңдап, [Enter] түймесін басыңыз.
- 3** **Color Adjustment** опциясын таңдап, [Enter] түймесін басыңыз. Баптау аймақтары **Edge Blending** параметрі негізінде көрсетіледі.

- 4** Баптау қажет аймақты таңдау үшін, көрсеткі түймелерін пайдаланыңыз және [Enter] түймесін басыңыз. Таңдалған аймақ қызғылт түсте көрсетіледі.



Бірнеше экрандар қабаттасқанда, ең көп қабаттасатын (ең жарық аймақ) аймақ негізінде баптаңыз. Төмендегі суретте алдымен (2) және (1) туралаңыз, содан кейін (3) және (2) тураланатындай етіп баптаңыз.

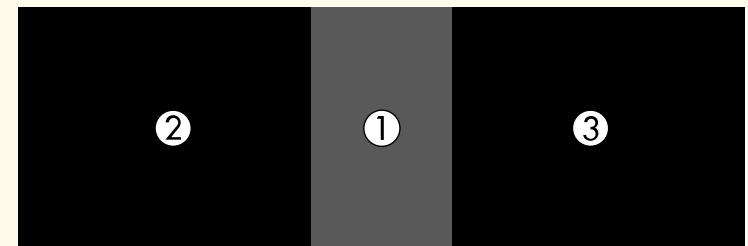

**5** Қара реңкті баптаңыз.

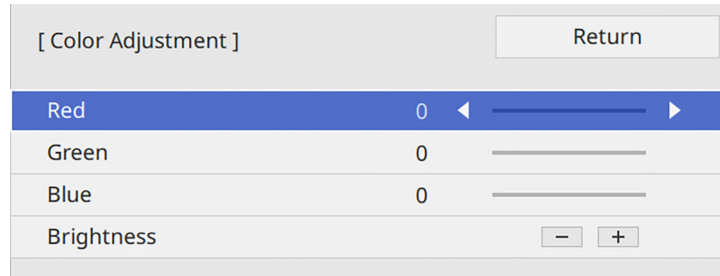

RGB мәндерін бір уақытта баптау үшін, **Brightness** түймелерін пайдалануға болады.

**6** Кез келген қалған экран аймақтарын реттеу үшін, 4 және 5 қадамдарын қажетінше қайталаңыз.

**7** Әрекетті аяқтаған кезде, [Menu] түймесін басыңыз.

## » Қатысты сілтемелер

- "Қара түс деңгейін реттеу аймағын өзгерту" [p.133](#)

## Қара түс деңгейін реттеу аймағын өзгерту

**Black Level** параметрін баптаудан кейін түсі сәйкес келмейтін аймақтар бар болса, оларды жекелей баптауға болады.

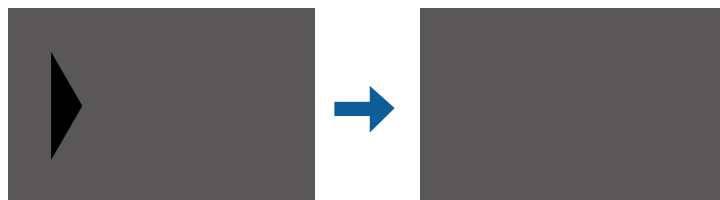

**1** **Black Level** параметрінде **Area Correction** опциясын таңдап, [Enter] түймесін басыңыз.

**2** **Start Adjustments** параметрін таңдап, [Enter] түймесін басыңыз. Кескіндердің қабаттасатын орындарын көрсететін шекара сызықтары көрсетілген. Бұл сызықтар **Edge Blending** параметрі негізінде көрсетіледі.

**3** Реттеу қажет шекара сызығын таңдау үшін, көрсеткі түймелерін пайдаланыңыз. Содан кейін [Enter] түймесін басыңыз. Таңдалған сызық қызғылт түсте көрсетіледі.



**4** Сызық орнын реттеу үшін, көрсеткісі түймелерін пайдаланыңыз. Содан кейін [Enter] түймесін басыңыз.

**5** Жылжыту қажет нүктені таңдау үшін, көрсеткі түймелерін пайдаланыңыз. Содан кейін [Enter] түймесін басыңыз. Таңдалған нүкте қызғылт түсте көрсетіледі.

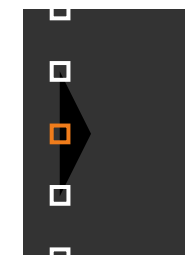



**Points** параметрінің көмегімен көрсетілген нүктелер санын өзгертуге болады.

- 6** Нүктені жылжыту үшін, көрсеткі түймелерін пайдаланыңыз.
- 7** Басқа нүктені жылжытуға жалғастыру үшін, [Esc] түймесін басып, 5 және 6 қадамдарын қайталаңыз.
- 8** Басқа шекара сызығын баптау үшін, 3-қадамда көрсетілген экран көрсетілмейінше [Esc] түймесін басыңыз.
- 9** Әрекетті аяқтаған кезде, [Menu] түймесін басыңыз.

## RGBCMY реттеу

**Hue**, **Saturation** және **Brightness** параметрлерін R (қызыл), G (жасыл), B (көк), C (көгілдір), M (маджента) және Y (сары) түс құрамдастары үшін реттеуге болады.

Бастаудан бұрын, біріккен экранға сәйкес келетін түс реңкі параметрлерін таңдау үшін, барлық проекторларды іске қосыңыз.

Мәліметтерді "Реңкті, қанықтықты және жарықтықты реттеу" бөлімінен қараңыз.

### » Қатысты сілтемелер

- "Реңкті, қанықтықты және жарықтықты реттеу" [p.84](#)

## Кескінді масштабтау

Бір кескінді бірнеше проекторда проекциялауға және бірнеше кескінді қиып, бір біріккен кескінге біріктіру үшін, **Scale** мүмкіндігін пайдалануға болады.

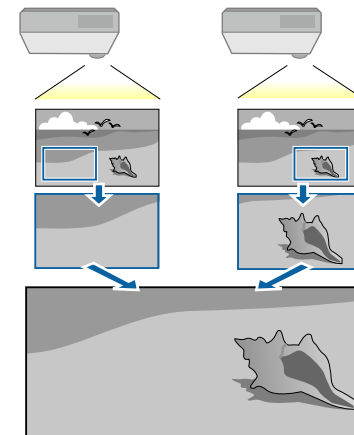

- 1** Кескінді көрсету үшін, кескін сигналын енгізіңіз.

- 2** [Menu] түймесін басып, **Multi-Projection** мәзірін таңдаңыз және [Enter] түймесін басыңыз.

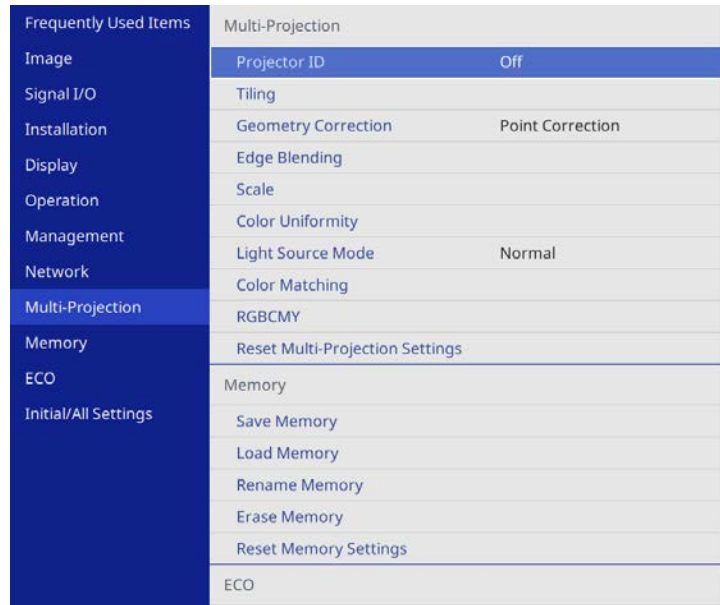

- 3** **Scale** параметрін таңдап, [Enter] түймесін басыңыз. Мына экранды көресіз:

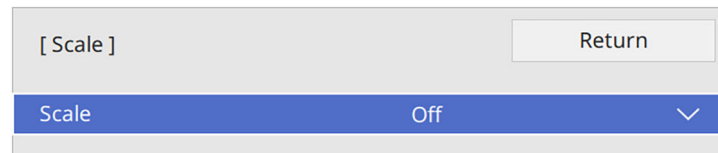

- 4** Келесі опциялардың бірін таңдап, [Enter] түймесін басыңыз:
- **Auto** қима позициясын **Tiling** және **Edge Blending** параметрлеріне сәйкес автоматты түрде орнатуға арналған.
  - **Manual** қима ауқымдарын баптауға және қолмен орналастыруға арналған.

- 5** **Scale Mode** параметрін және келесі опциялардың біреуін таңдаңыз:

- Кескінді масштабтаған кезде, кескіннің өлшемдер арақатынасын сақтауға арналған **Zoom Display** параметрі.

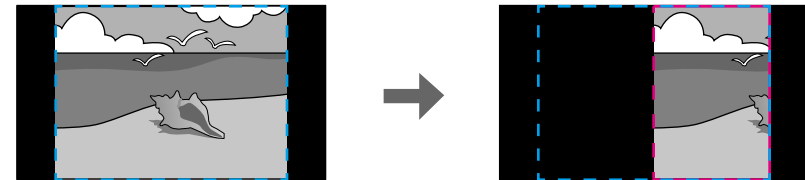

- Кескінді масштабтаған кезде, кескінді проектордың экран өлшемі бойынша реттеуге арналған **Full Display** параметрі.

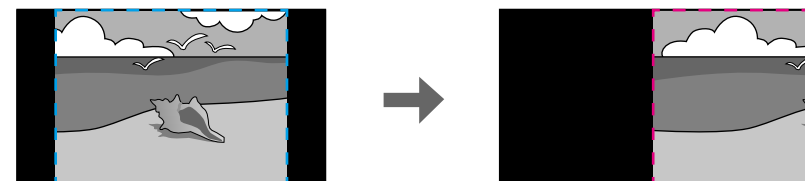

- 6** **Manual** опциясын таңдасаңыз, келесі масштабтау опцияларының біреуін немесе бірнешеуін таңдап, қажетінше реттеңіз:
  - Кескінді бір уақытта көлденең және тігінен үлкейтуге немесе кішірейтуге арналған "-" немесе "+" белгісі.
  - Кескінді тек тігінен масштабтауға арналған **Scale Vertically** параметрі.
  - Кескінді тек көлденеңінен масштабтауға арналған **Scale Horizontally** параметрі.
- 7** Әр кескіннің координаттары мен өлшемін алдын ала қарау үшін **Clip Adjustment** таңдаңыз.
- 8** Таңдалған әрі ұсталған аймақты алдын ала қарау үшін **Clip Range** параметрін таңдаңыз.
- 9** Әрекетті аяқтаған кезде, [Menu] түймесін басыңыз.

Келесі қауіпсіздік функцияларын орнату арқылы ұрлықты және абайсыз пайдалануды болдырмау үшін проекторы қауіпсіздігін қамтамасыз ете аласыз:

- Құпия сөз қауіпсіздігі құпия сөзді білмейтін адамдардың проекторды пайдалануын болдырмауға және іске қосу экранында, басқа параметрлерде өзгерістерді болдырмауға арналған.  
Бұл ұрлауға қарсы функция, өйткені тіпті ұрланса да, проекторды пайдалану мүмкін емес, проекторды пайдалана алатын адамды шектеуге болады.
- Түймені құлыптау қауіпсіздігі қашықтан басқару пультіндегі түймелерді пайдаланып проектордың жұмысын құлыптауға арналған.  
Бұл проекциялау кезінде бүкіл түймелерді өшіру керек оқиғаларда немесе шоуларда я болмаса түймелерді пайдалануды шектеу керек мектептерде пайдалы.
- Кабельдік қауіпсіздік проекторды орнында бекітуге арналған.

## » Қатысты сілтемелер

- "Құпия сөз қауіпсіздігінің түрлері" [p.137](#)
- "Проектор түймелерін құлыптау" [p.140](#)
- "Қауіпсіздік кабелін орнату" [p.140](#)

## Құпия сөз қауіпсіздігінің түрлері

Бір ортақ құпия сөзді пайдаланып құпия сөз қауіпсіздігінің келесі түрлерін орнатуға болады:

- **Power On Protection** функциясы құпия сөзді алдын ала енгізусіз проекторды пайдаланудың алдын алады. Қуат сымын розеткаға қосып, бірінші рет проекторды қосқан уақытта дұрыс құпия сөз енгізуіңіз тиіс. Бұл, сондай-ақ, **Direct Power On** және **Auto Power On** үшін қолданылады.

- **User's Logo** параметрінің **Menu Protection** функциясы проектор іске қосылғанда немесе кіріс сигналын қабылдағанда көрсетілетін тұтынушы экранын басқа біреулердің өзгертуінен сақтайды. Тұтынушы экраны проектордың иесін анықтау арқылы ұрлықтың алдын алады.
- **Schedule** параметрінің **Menu Protection** функциясы басқа біреудің проектордың жоспарлау параметрлерін өзгертуіне жол бермейді.
- **Network** параметрінің **Menu Protection** функциясы басқа біреудің проектордың **Network** параметрлерін өзгертуіне жол бермейді.

## » Қатысты сілтемелер

- "Құпия сөзді орнату" [p.137](#)
- "Құпия сөз қауіпсіздігінің түрлерін таңдау" [p.138](#)
- "Проекторды пайдалану үшін құпия сөзді енгізу" [p.139](#)

## Құпия сөзді орнату

Проекторды алғаш рет пайдалану үшін, құпия сөзді орнатуыңыз керек.



Әдепкі бойынша ешқандай құпия сөз орнатылмайды. Құпия сөзді орнатуыңыз керек.

- 1 Басқару панеліндегі [Freeze] түймесін 5 секунд бойы басып ұстап тұрыңыз.

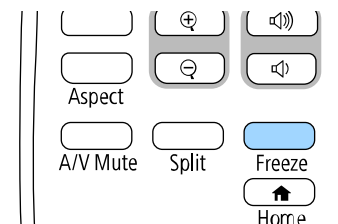

Password Protection параметрінің мәзірін көресіз.



- Құпия сөз орнатылмаған болса, **Password Protection** параметрі мәзірін көрмес бұрын, құпия сөзді орнатуды сұрайтын экран көрсетіледі.
- Егер **Password Protection** параметрі іске қосылса, **Password Protection** параметрінің мәзірін көрсету үшін дұрыс құпия сөз енгізу қажет.

**2** Password параметрін таңдаңыз және [Enter] түймесін басыңыз.

[ Password Protection ]	
Power On Protection	Off
Menu Protection	
Password	

**Change the password?** хабары көрсетіледі.

**3** Yes нұсқасын таңдап, [Enter] түймесін басыңыз.



**No** нұсқасы таңдалса, Password Protection параметрінің мәзірі қайта көрсетіледі.

**4** Қашықтан басқару пультіндегі [Num] түймесін басып тұрыңыз және төрт сандық құпия сөзді орнату үшін сандық түймелерді пайдаланыңыз.

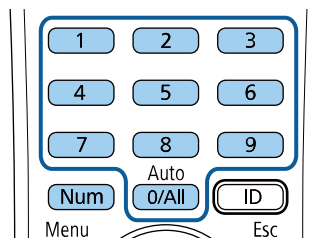

Құпия сөз енгізілгеннен \*\*\*\* ретінде көрсетіледі. Төртінші санды енгізген кезде растау хабары көрсетіледі.

**5** Құпия сөзді қайта енгізіңіз. **Password accepted** хабары көрсетіледі. Егер құпия сөзді дұрыс енгізсеңіз, құпия сөзді қайта енгізуді сұрайтын хабар көрсетіледі.

**6** Мәзірге оралу үшін [Esc] түймесін басыңыз.

**7** Құпия сөзді жазып алып, оны қауіпсіз жерде сақтаңыз.

## Құпия сөз қауіпсіздігінің түрлерін таңдау

Құпия сөзді орнатқаннан кейін, пайдаланғыңыз келген құпия сөз қауіпсіздігінің түрлерін таңдауға мүмкіндік беретін осы мәзірді көрсетіңіз.

[ Password Protection ]	
Power On Protection	Off
Menu Protection	
Password	

Осы мәзір көрсетілмесе, мәзір пайда болғанша қашықтықтан басқару пультінен [Freeze] түймесін 5 секунд бойы басып тұрыңыз.

- Проектордың рұқсатсыз пайдаланылуын болдырмау үшін, **Power On Protection** параметрін **On** күйіне орнатыңыз.

- Проектордың параметрлерін өзгертуге жол бермеу үшін, **Menu Protection** параметрін таңдап, [Enter] түймесін басыңыз және қажет болса, опцияларды таңдаңыз.
- User's Logo экранының немесе қатысты дисплейдің параметрлерін өзгертуді болдырмау үшін, **User's Logo** параметрін **On** күйіне орнатыңыз.
- Проектордың жоспарлау параметрлерін өзгертуге жол бермеу үшін, **Schedule** параметрін **On** күйіне орнатыңыз.
- Проектордың желі параметрлерін өзгертуге жол бермеу үшін, **Network** параметрін **On** күйіне орнатыңыз.

Проекторға құпия сөзді қорғау жапсырмасын ұрлықтан қорғау қосымша шарасы ретінде бекітуге болады.



Қашықтан басқару пультің қауіпсіз жерде сақтағаныңызға көз жеткізіңіз, оны жоғалтқан жағдайда құпия сөзді енгізу мүмкіндігі болмайды.

## Проекторды пайдалану үшін құпия сөзді енгізу

Құпия сөз экраны көрсетілген кезде дұрыс құпия сөзді енгізіңіз.

[ Password ]

Enter the password.

See your documentation for more information.

- 1** Сандық түймелерді пайдаланып құпия сөзді енгізу барысында қашықтан басқару пультіңдегі [Num] түймесін басып тұрыңыз.

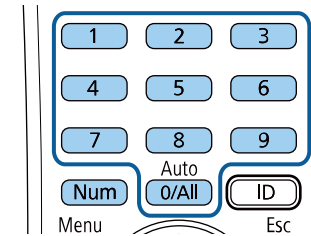

Құпия сөз экраны жабылады.

- 2** Құпия сөз қате болса, әрекетті қайталау жөніндегі хабарды көресіз. Жалғастыру үшін дұрыс құпия сөзді енгізіңіз.

### Назар аударыңыз

- Егер қатарынан үш рет дұрыс емес құпия сөз енгізілсе, **The projector's operation will be locked.** хабары шамамен 5 минут бойы көрсетіледі, содан кейін проектор күту режиміне ауысады. Егер осы орын алса, қуат ашасын розеткадан ажыратыңыз, қайта енгізіңіз және проекторды қайтадан қосыңыз. Проектор дұрыс құпия сөзді енгізу үшін құпия сөзді енгізу экранын қайтадан көрсетеді.
- Құпия сөзді ұмытып қалған болсаңыз, экранда пайда болатын "**Request Code: xxxxx**" нөмірін жазып алыңыз және көмек үшін Epson компаниясымен хабарласыңыз.
- Жоғарыдағы әрекетті қайталауды және қате құпия сөзді қатарынан 30 рет енгізуді жалғастырсаңыз, **The projector's operation will be locked. Contact Epson as described in your documentation.** хабары көрсетіледі және проектор ешқандай құпия сөз енгізулерін қабылдамайды. Epson компаниясына хабарласыңыз.

## Проектор түймелерін құлыптау

Проектор қолданысын болдырмау үшін қашықтан басқару пультіндегі түймелерді құлыптауға болады. Проекторды әлі де қашықтан басқару құралын пайдаланып басқаруға болады.

- 1 [Menu] түймесін басып, **Management** мәзірін таңдаңыз және [Enter] түймесін басыңыз.

Frequently Used Items	Management
Image	User Button Light Source Mode
Signal I/O	User's Logo
Installation	User Pattern
Display	Control Panel Lock Off
Operation	4K Enhancement On
Management	Color Uniformity
Network	Color Matching
Multi-Projection	Refresh Mode
Memory	Light Source Calibration
ECO	Date & Time
Initial/All Settings	Schedule Settings
	Wireless LAN Power
	Wireless LAN Diagnosis 1
	Log Save Destination USB and Internal Memory
	Batch Setup Range
	Language English
	Information
	Disolav Status

- 2 **Control Panel Lock** параметрін таңдаңыз және [Enter] түймесін басыңыз.

- 3 Осы құлыптау түрлерінің бірін таңдап, [Enter] түймесін басыңыз:
  - Проектордың барлық түймелерін құлыптау үшін **Full Lock** функциясын таңдаңыз.

- Қуат түймесінен басқа барлық түймелерді құлыптау үшін, **Except for Power** функциясын таңдаңыз.

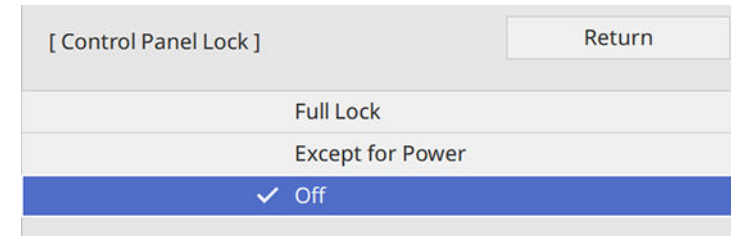

Растау хабарын көресіз.

- 4 **Yes** нұсқасын таңдап, [Enter] түймесін басыңыз. **Control Panel Lock** параметрі іске қосылады.

### » Қатысты сілтемелер

- "Проектор түймелерін құлыптан босату" [p.140](#)

## Проектор түймелерін құлыптан босату

Егер проектор түймелері құлыпталса, оларды құлыптан босату үшін келесі әрекеттердің бірін орындаңыз.

- Басқару панеліндегі [Enter] түймесін 7 секунд бойы басып ұстап тұрыңыз. Хабар көрсетіліп, құлып босатылады.
- Проектордың **Management** мәзірінде **Control Panel Lock** параметрін **Off** күйіне орнатыңыз.

## Қауіпсіздік кабелін орнату

Ұрлықты болдырмау үшін проекторға қауіпсіздік кабельдерін орнатуға болады.

- Kensington Microsaver Security жүйесін бекіту үшін проектордағы қауіпсіздік ұясын пайдаланыңыз.



Microsaver Security жүйесі туралы қосымша мәліметтерді Kensington сайтынан алыңыз.

<https://www.kensington.com/>

- Проектордағы қауіпсіздік кабелін бекіту құрылғысын сым кабелін бекіту үшін пайдаланыңыз және оны бөлме құрылғысына немесе ауыр жиһазға бекітіңіз.

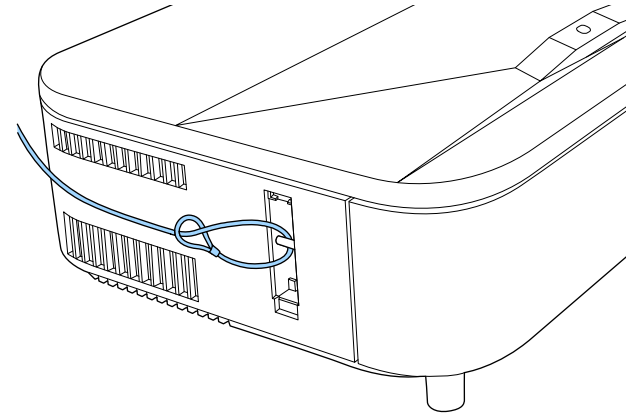



- Қауіпсіздік кабелін бекіту құрылғысын пайдалану үшін алдымен қауіпсіздік кабелін бекіту құрылғысының қақпағын шешіп алыңыз.

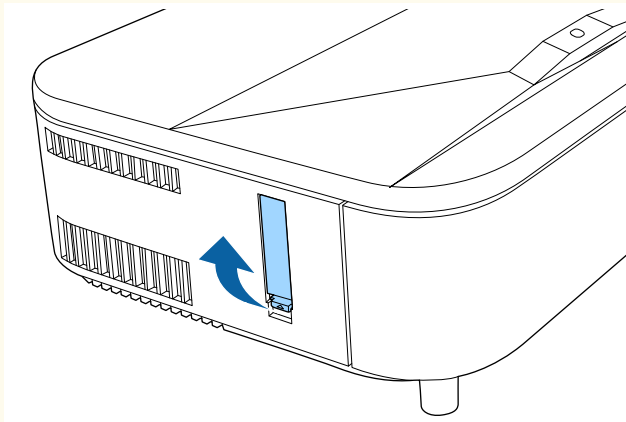

- Қауіпсіздік кабелін бекіту құрылғысының қақпағын жоғалтпау үшін оны бүйірлік қақпақтың артқы жағына бекітуіңізге болады.

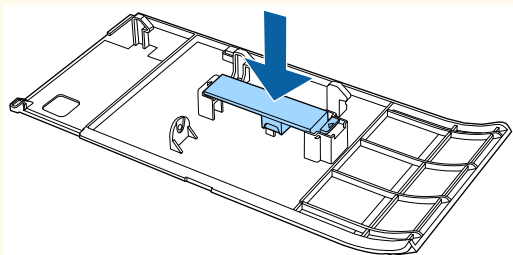

# Проекторды желіде пайдалану

Проекторды желіде пайдалану үшін осы бөлімдердегі нұсқауларды орындаңыз.

## ► Қатысты сілтемелер

- "Сымды желілік проекция" [p.144](#)
- "Сымсыз желілік проекция" [p.148](#)
- "Мобильді құрылғыдағы сымсыз желі проекциясы (Screen Mirroring)" [p.162](#)
- "Secure HTTP" [p.167](#)
- "Экранды бөлісу" [p.169](#)

Проекторға кескіндерді сымды желі арқылы жіберуге болады. Оны орындау үшін проекторды желіңізге қосыңыз, одан кейін проекторыңыз бен компьютеріңізді желілік проекция үшін реттеңіз.

Проекторды мына жерде көрсетілгендей жалғап, реттегеннен кейін, Epson iProjection бағдарламалық жасақтамасын келесі сайттан жүктеп алыңыз және орнатыңыз.

[epson.sn](http://epson.sn)

Epson iProjection бағдарламалық жасақтамасы компьютерді желілік проекция үшін реттейді. Ол, сондай-ақ, пайдаланушы компьютерлерінің экрандарын желіде проекциялау арқылы интерактивті жиналыс жүргізуге мүмкіндік береді. Нұсқауларды алу үшін *Epson iProjection қолдану нұсқаулығын* (Windows/Mac) қараңыз.



**Web Control Password** орнатылмаған болса, желі параметрлерін сақтау алдында құпиясөзді орнатуды сұрайтын экран көрсетіледі. Құпия сөзді орнату үшін, экрандағы нұсқауларды орынданыз.

## » Қатысты сілтемелер

- "Сымды желіге қосылу" [p.144](#)
- "Сымды желі параметрлерін таңдау" [p.144](#)

## Сымды желіге қосылу

Проекторды сымды жергілікті аймақ желісіне (LAN) қосу үшін 100Base-TX немесе 10Base-T желі кабелін қолданыңыз. Деректердің дұрыс тасымалдануын қамтамасыз ету үшін 5 санатты немесе одан жақсы қорғалған кабельді қолданыңыз.

- 1** Желі кабелінің бір жақ шетін желіңіздің хабына, ауыстырып қосқышына немесе роутерге жалғаңыз.

- 2** Кабельдің басқа жақ шетін проекторыңыздың LAN портына жалғаңыз.

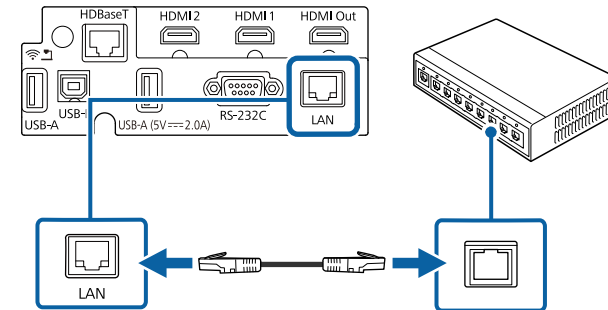

## Сымды желі параметрлерін таңдау

Желіңіздегі компьютерлерден проекциялау алдында проектордың желі параметрлерін таңдау қажет.



Проектордың сымды желіңізге LAN порты арқылы әлдеқашан жалғанғанына көз жеткізіңіз.

- 1** [Menu] түймесін басып, **Network** мәзірін таңдаңыз және [Enter] түймесін басыңыз.

Frequently Used Items	Network
Image	Wireless LAN Info.
Signal I/O	Wired LAN Info.
Installation	Art-Net Channel Information
Display	Network Settings
Operation	Transmitter Settings
Management	Reset Network Settings
<b>Network</b>	Multi-Projection
Multi-Projection	Projector ID                      Off
Memory	Tiling
ECO	Geometry Correction              Point Correction
Initial/All Settings	Edge Blending
	Scale
	Color Uniformity
	Light Source Mode                  Normal
	Color Matching
	RGBCMY
	Reset Multi-Projection Settings

- 2** **Network Settings** мәзірін таңдап, [Enter] түймесін басыңыз.
- 3** Проекторды желі арқылы анықтау үшін, **Projector Name** опциясын таңдаңыз және 16 әріп-сандық таңбаға дейінгі атауды енгізіңіз.
- 4** **Priority Control Interface** параметрін **Wired LAN** күйіне орнатыңыз.

- 5** **Wired LAN** мәзірін таңдап, [Enter] түймесін басыңыз.

[ Wired LAN ]	Return
<b>IP Settings</b>	
DNS Server 1	0.0.0.0
DNS Server 2	0.0.0.0
IPv6	Off                      ↓
IP Address Display	On

- 6** Қажетінше желіңіз үшін IP параметрлерін тағайындаңыз.
- Желі мекенжайларды автоматты түрде тағайындайтын болса, **DHCP** параметрін **On** күйіне орнату үшін **IP Settings** параметрін таңдаңыз.
  - Мекенжайларды қолмен орнату қажет болса, **DHCP** параметрін **Off** күйіне орнату үшін **IP Settings** опциясын таңдаңыз және проектордың **IP Address**, **Subnet Mask** және **Gateway Address** параметрлерін қажетінше енгізіңіз.
- 7** IP мекенжайын желі туралы ақпарат экранында көрсетпеу үшін **IP Address Display** параметрін **Off** күйіне орнатыңыз.

**8** **Network Projection** мәзірін таңдап, [Enter] түймесін басыңыз.

[ Network Projection ]		Return
Projector Keyword	Off	
Epson iProjection	On	^
SSID Display	On	
Display LAN Info.	Text & QR Code	
Moderator Password		
Keyword Interrupt Display	Off	
Screen Mirroring	On	^
Interrupt Connection	On	
Adjust Image Quality	1 (Fine)	
Screen Mirroring Info.	On	
Message Broadcasting	Off	
Screen Sharing	On	

**9** Бөлмеден тыс әлдебіреудің проекторды пайдалануын болдырмауды қаласаңыз, **Projector Keyword** параметрін іске қосыңыз.



Бұл параметрді іске қосу кезінде, проекторға кіру және ағымдағы экранмен бөлісу үшін Epson iProjection бағдарламасын пайдаланып, компьютерде көрсетілген кездейсоқ құпия сөзді енгізуіңіз қажет.

**10** **Epson iProjection** параметрін **On** күйіне орнатыңыз.

[ Epson iProjection ]		Return
	✓ On	
	Off	

**11** Опцияларды қажетінше таңдаңыз.



- **Display LAN Info.** параметрі сізге проектордың желі ақпаратына арналған көрсету пішімін орнатуға мүмкіндік береді.
- **Moderator Password** сізге Epson iProjection бағдарламасы арқылы проекторға модератор ретінде қатынасу үшін төрт таңбалы саннан тұратын құпия сөзді енгізуге мүмкіндік береді. (Әдепкі бойынша ешқандай құпия сөз орнатылмайды.)
- Epson iProjection көмегімен проекторға қатынасқанда, **Keyword Interrupt Display** функциясы проекцияланған кескінде проектор пернетақтасын көрсетіп, көрсетпеді таңдауға мүмкіндік береді.

**12** Параметрлерді таңдауды аяқтаған соң, **Network Settings** экранына оралып, **Set** опциясын таңдаңыз, параметрлерді сақтап, мәзірлерден шығу үшін экрандағы нұсқауларды орындаңыз.



**Web Control Password** орнатылмаған болса, параметрлерді сақтау алдында құпиясөзді орнатуды сұрайтын экран көрсетіледі. Құпия сөзді орнату үшін, экрандағы нұсқауларды орындаңыз.

- 13** Қашықтықтан басқару пультіңдегі [LAN] түймесін басыңыз.  
Желі туралы ақпарат экранында IP мекенжайы дұрыс көрсетілгенде, сымды желі параметрлерінің толық екендігін білдіреді.

```
[ LAN ]
Projector Name      : MYNAME
SSID                : MYSSID
IP Address       : WIRED.DHCP.ID
IP Address  (↑) : WIRELESS.DHCP.ID
Keyword             : ----

Event ID            : 0434
```

## » Қатысты сілтемелер

- "Көрсетілген пернетақтаны пайдалану" [p.200](#)

Проекторға кескіндерді сымсыз желі арқылы жіберуге болады. Ол үшін, проектор мен компьютерді сымсыз проекциялауға орнату қажет. Проектордың **Network** мәзірін пайдаланып байланысты қолмен теңшеу арқылы проекторды сымсыз желіге қосуға болады.



**Web Control Password** орнатылмаған болса, желі параметрлерін сақтау алдында құпиясөзді орнатуды сұрайтын экран көрсетіледі. Құпия сөзді орнату үшін, экрандағы нұсқауларды орындаңыз.

Проекторды орнатудан кейін, келесі веб-сайттан желі бағдарламалық жасақтамасын жүктеп алып, орнатыңыз.

[epson.sn](http://epson.sn)

Сымсыз проекцияны реттеп және басқару үшін келесі бағдарламалық жасақтама мен құжаттаманы пайдаланыңыз:

- Epson iProjection (Windows/Mac) бағдарламалық жасақтамасы пайдаланушылардың компьютерлерінің экрандарын желіде проекциялау арқылы интерактивті жиналысты басқаруға мүмкіндік береді. Нұсқауларды алу үшін *Epson iProjection қолдану нұсқаулығын (Windows/Mac)* қараңыз.

- Epson iProjection (iOS/Android) қолданбасы iOS немесе Android құрылғыларынан проекциялау мүмкіндігін береді.

Epson iProjection бағдарламасын App Store немесе Google play дүкендерінен тегін жүктеуге болады. App Store немесе Google Play дүкендеріне кірген кезде алынатын қандай да бір ақы үшін тұтынушы жауапты болады.

- Epson iProjection (Chromebook) қолданбасы Chromebook құрылғыларынан проекциялау мүмкіндігін береді.

Epson iProjection қолданбасын немесе Google Play дүкенінен жүктеуге болады. Google Play дүкеніне кірген кезде алынатын қандай да бір ақы үшін тұтынушы жауапты болады. Нұсқауларды алу үшін *Epson iProjection Operation Guide (Chromebook)* қараңыз.

## » Қатысты сілтемелер

- "Кіріктірілген сымсыз желі модуліне арналған қауіпсіздік нұсқаулары" [p.148](#)
- "Сымсыз желі проекциясына арналған қосылым әдістері" [p.149](#)
- "Сымсыз жергілікті желі модулін орнату" [p.150](#)
- "Сымсыз желі параметрлерін қолмен таңдау" [p.151](#)
- "Windows ішіндегі сымсыз желі параметрлерін таңдау" [p.154](#)
- "Mac ішіндегі сымсыз желі параметрлерін таңдау" [p.155](#)
- "Қарапайым AP режимі үшін сымсыз желі қауіпсіздігін орнату" [p.155](#)
- "Инфрақұрылым режимі үшін сымсыз желі қауіпсіздігін орнату" [p.155](#)
- "Мобильді құрылғыны байланыстыру үшін QR кодын пайдалану" [p.158](#)
- "Windows компьютеріне қосылу үшін USB кілтін пайдалану" [p.158](#)
- "Windows/Mac компьютерлерін қосу үшін сымсыз көрсетілім жүйесін пайдалану" [p.159](#)

## Кіріктірілген сымсыз желі модуліне арналған қауіпсіздік нұсқаулары

Бұл проектор кіріктірілген сымсыз жергілікті желі модульдерін қамтиды. Сымсыз жергілікті желі қосылымын пайдалану кезінде, осы маңызды нұсқауларды орындаңыз.

### Ескерту

- Құрылғыны жүрек стимуляторы сияқты медициналық жабдықтың жанында қолданбаңыз. Сондай-ақ құрылғыны қолданған кезде, айналада жүрек стимуляторы сияқты медициналық жабдықтың жоқтығын тексеріңіз. Электромагниттік кедергі медициналық жабдықтың дұрыс жұмыс істемеуіне әкеліп соғуы мүмкін.
- Электромагниттік қарсылық автоматты басқарылатын жабдықтың ақаулығына себеп болып, апатқа себеп болуы мүмкін. Құрылғыны автоматты есіктер немесе өрт дабылы сияқты автоматты басқарылатын жабдықтың жанында пайдаланбаңыз.

## ⚠ Абайболыңыз

Құрылғы мен денеңіздің арасында кемінде 20 см қашықтықты сақтаңыз. Әйтпесе денсаулығыңызға зиян келтіруі мүмкін.

## Сымсыз желі проекциясына арналған қосылым әдістері

Компьютер мен проекторды желі арқылы желі ортасы негізінде қосу үшін қосылым әдісін таңдаңыз.

- Қарапайым AP режимі кіру орны ретінде проекторды пайдалану арқылы тікелей смартфондарға, планшеттерге немесе компьютерлерге қосу мүмкіндігін береді. Бұл әдісті пайдалану кезінде, Epson iProjection бағдарламалық жасақтамасының **Quick Connection Mode** режимін пайдалану арқылы проекторды қосыңыз немесе Screen Mirroring пайдаланыңыз.



- Инфрақұрылым режимі сымсыз желілік қатынасу нүктесі арқылы смартфон, планшет немесе компьютерге қосылуға мүмкіндік береді. Бұл әдісті пайдалану кезінде, Epson iProjection бағдарламалық жасақтамасының **Advanced Connection Mode** режимін пайдалану арқылы проекторды қосыңыз пайдаланыңыз.

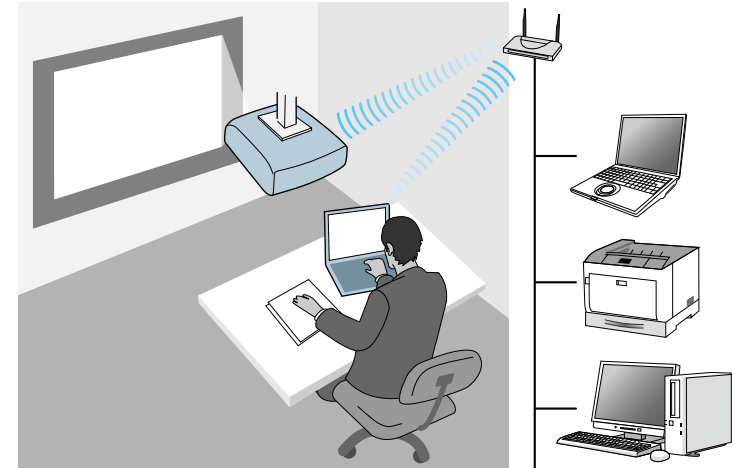

Күту режиміндегі сымсыз LAN желісін пайдаланып проекторды бақылау не басқару кезінде, компьютер мен проекторды инфрақұрылым режимі арқылы қосыңыз.

Проекторыңызда кіріктірілген сымсыз жергілікті желі модульдері бар. Қосымша сымсыз жергілікті желі модулін орнатсаңыз, екі желі қосылымы әдісін бір уақытта пайдалануға болады. Сымсыз жергілікті желі модулін орнату кезінде, **Simple AP** параметрін **On** күйіне орнатыңыз.

☛ **Network > Network Settings > Simple AP**

## Сымсыз жергілікті желі модулін орнату

Қосымша сымсыз қосылымдарды пайдалану үшін, Epson сымсыз жергілікті желі модулін орнатыңыз. Сымсыз жергілікті желі модулінің басқа түрін орнатпаңыз.

### Назар аударыңыз

Индикаторы көк болып немесе жанып тұрған кезде не болмаса сымсыз проекциялау кезінде модульді ешқашан алып тастамаңыз. Ол модульдің зақымдалуына немесе деректердің жоғалуына әкелуі мүмкін.

**1** Бүйірлік қақпағын алыңыз.

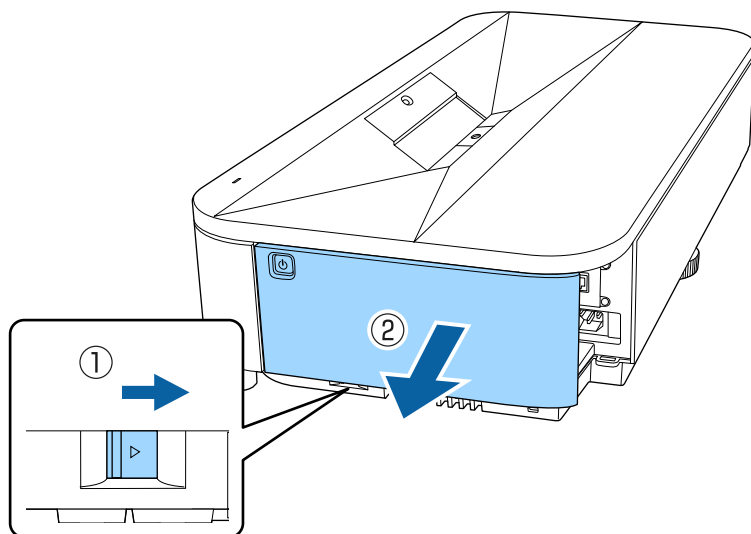

**2** Айқас бұрауышты пайдаланып сымсыз жергілікті желі модулін бекітетін бұранданы алыңыз.

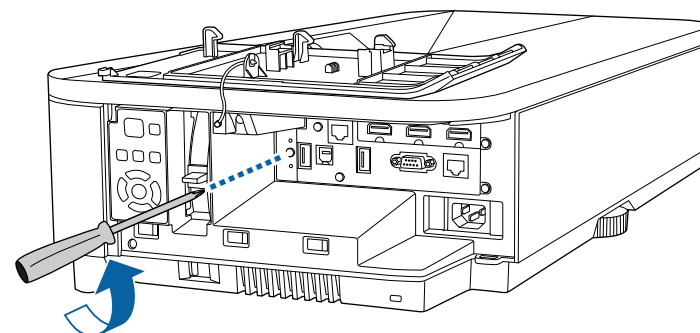

**3** Сымсыз жергілікті желі модулін USB-A1 портына қосыңыз.

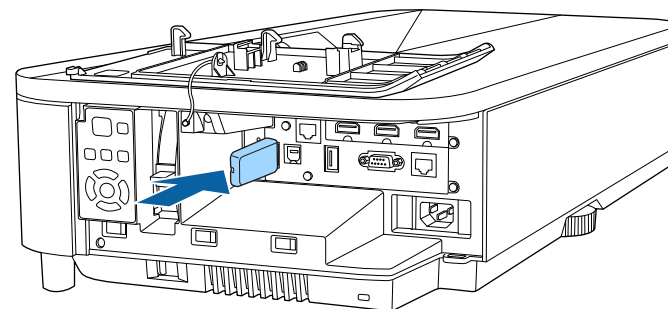

- 4** Сымсыз жергілікті желі модулімен бірге берілетін қақпақты бекітіп, оны орнына бұранда көмегімен бекітіңіз.

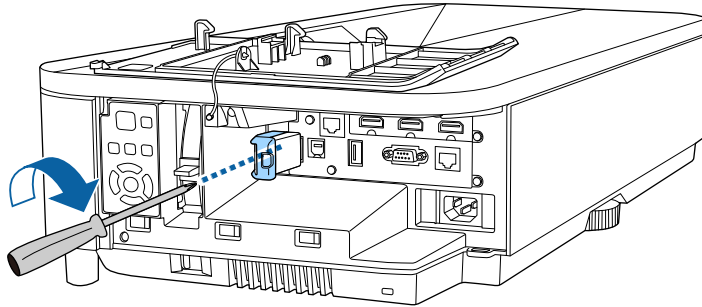

## Сымсыз желі параметрлерін қолмен таңдау

Желіде проекциялау алдында проектордың желі параметрлерін таңдау қажет.

- 1** [Menu] түймесін басып, **Management** мәзірін таңдаңыз және [Enter] түймесін басыңыз.

Frequently Used Items	Management	
Image	User Button	Light Source Mode
Signal I/O	User's Logo	
Installation	User Pattern	
Display	Control Panel Lock	Off
Operation	4K Enhancement	On
<b>Management</b>	Color Uniformity	
Network	Color Matching	
Multi-Projection	Refresh Mode	
Memory	Light Source Calibration	
ECO	Date & Time	
Initial/All Settings	Schedule Settings	
	Wireless LAN Power	
	Wireless LAN Diagnosis	1
	Log Save Destination	USB and Internal Memory
	Batch Setup Range	
	Language	English
	Information	
	Display Status	

- 2** Wireless LAN Power параметрін **On** параметріне орнатыңыз.

[ Wireless LAN Power ]	Return
✓ On	
Off	

**3** **Network** мәзірін таңдап, [Enter] түймесін басыңыз.

Frequently Used Items	Network
Image	Wireless LAN Info.
Signal I/O	Wired LAN Info.
Installation	Art-Net Channel Information
Display	Network Settings
Operation	Transmitter Settings
Management	Reset Network Settings
<b>Network</b>	Multi-Projection
Multi-Projection	Projector ID Off
Memory	Tiling
ECO	Geometry Correction Point Correction
Initial/All Settings	Edge Blending
	Scale
	Color Uniformity
	Light Source Mode Normal
	Color Matching
	RGBCMY
	Reset Multi-Projection Settings

**4** **Network Settings** мәзірін таңдап, [Enter] түймесін басыңыз.

**5** Проекторды желі арқылы анықтау үшін, **Projector Name** опциясын таңдаңыз және 16 әріп-сандық таңбаға дейінгі атауды енгізіңіз.

**6** **Priority Control Interface** параметрін **Wireless LAN** күйіне орнатыңыз.

**7** Қосылым әдісін таңдаңыз.

- Қарапайым AP режимі үшін **Simple AP** параметрін **On** күйіне орнатып, 12-қадамға өтіңіз.



Қарапайым AP режимін бірінші рет пайдаланған кезде, сізге **Passphrase** орнату қажет. Құпия сөлемшені орнату үшін, экрандағы нұсқаулықтарды орындаңыз.

- Инфрақұрылым режимі үшін **Simple AP** параметрін **Off** күйіне орнатып, келесі қадамға өтіңіз.
- Қосымша жергілікті желі модулін орнатқан болсаңыз және екі байланыс әдісін бір уақытта пайдалану қажет болса, **Simple AP** параметрін **On** күйіне орнатып, келесі қадамға өтіңіз.

[ Simple AP ]	Return
✓ On	
Off	

**8** **Wireless LAN** мәзірін таңдап, [Enter] түймесін басыңыз.

[ Wireless LAN ]	Return
Search Access Point	
SSID	
Security	Open
IP Settings	
DNS Server 1	0.0.0.0
DNS Server 2	0.0.0.0
IPv6	Off
IP Address Display	On

Проектор кіру орнын іздеуді бастайды.



Сонымен қатар **Search Access Point** параметрінің көмегімен кіру орындарын қолмен іздеуге болады. Қолданатын арналар туралы қосымша толық мәліметтерді *Specifications* бөлімінен қараңыз.

**9** Қосылу қажет болған кіру орнын таңдаңыз.



SSID мекенжайын қолмен тағайындау қажет болса, SSID мәнін енгізу үшін **SSID** таңдаңыз.

**10** Қажетінше желіңіз үшін IP параметрлерін тағайындаңыз.

- Желі мекенжайларды автоматты түрде тағайындайтын болса, **DHCP** параметрін **On** күйіне орнату үшін **IP Settings** параметрін таңдаңыз.
- Мекенжайларды қолмен орнату қажет болса, **DHCP** параметрін **Off** күйіне орнату үшін **IP Settings** опциясын таңдаңыз және проектордың **IP Address**, **Subnet Mask** және **Gateway Address** параметрлерін қажетінше енгізіңіз.

**11** IP мекенжайын желі туралы ақпарат экранында көрсетпеу үшін **IP Address Display** параметрін **Off** күйіне орнатыңыз.

**12** **Network Projection** мәзірін таңдап, [Enter] түймесін басыңыз.

[ Network Projection ]		Return
Projector Keyword	Off	
Epson iProjection	On	^
SSID Display	On	
Display LAN Info.	Text & QR Code	
Moderator Password		
Keyword Interrupt Display	Off	
Screen Mirroring	On	^
Interrupt Connection	On	
Adjust Image Quality	1 (Fine)	
HDMI Out Image Output	Off	
Screen Mirroring Info.	On	
Message Broadcasting	Off	
Screen Sharing	On	^
Connection Mode	Keyword On	

**13** Бөлмеден тыс әлдебіреудің проекторды пайдалануын болдырмауды қаласаңыз, **Projector Keyword** параметрін іске қосыңыз.



Бұл параметрді іске қосу кезінде, проекторға кіру және ағымдағы экранмен бөлісу үшін Epson iProjection бағдарламасын пайдаланып, компьютерде көрсетілген кездейсоқ құпия сөзді енгізуіңіз қажет.

**14** Epson iProjection параметрін On күйіне орнатыңыз.

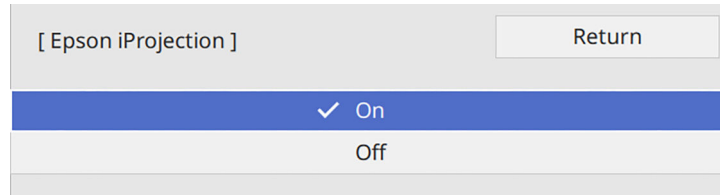

**15** Опцияларды қажетінше таңдаңыз.

- **SSID Display** параметрі проектордың SSID идентификаторын желі туралы ақпарат экранында және бастапқы экранда көрсетуді таңдау мүмкіндігін береді.
- **Display LAN Info.** параметрі сізге проектордың желі ақпаратына арналған көрсету пішімін орнатуға мүмкіндік береді.
- **Moderator Password** сізге Epson iProjection бағдарламасы арқылы проекторға модератор ретінде қатынасу үшін төрт таңбалы саннан тұратын құпия сөзді енгізуге мүмкіндік береді. (Әдепкі бойынша ешқандай құпия сөз орнатылмайды.)
- Epson iProjection көмегімен проекторға қатынасқанда, **Keyword Interrupt Display** функциясы проекцияланған кескінде проектор пернетақтасын көрсетіп, көрсетпеуді таңдауға мүмкіндік береді.

**16** Параметрлерді таңдауды аяқтаған соң, **Network Settings** экранына оралып, **Set** опциясын таңдаңыз, параметрлерді сақтап, мәзірлерден шығу үшін экрандағы нұсқауларды орындаңыз.



**Web Control Password** орнатылмаған болса, параметрлерді сақтау алдында құпиясөзді орнатуды сұрайтын экран көрсетіледі. Құпия сөзді орнату үшін, экрандағы нұсқауларды орындаңыз.

**17** Қашықтықтан басқару пультіндегі [LAN] түймесін басыңыз.

Желі туралы ақпарат экранында дұрыс IP мекенжайы көрсетілген уақытта сымсыз желіні орнату аяқталады.

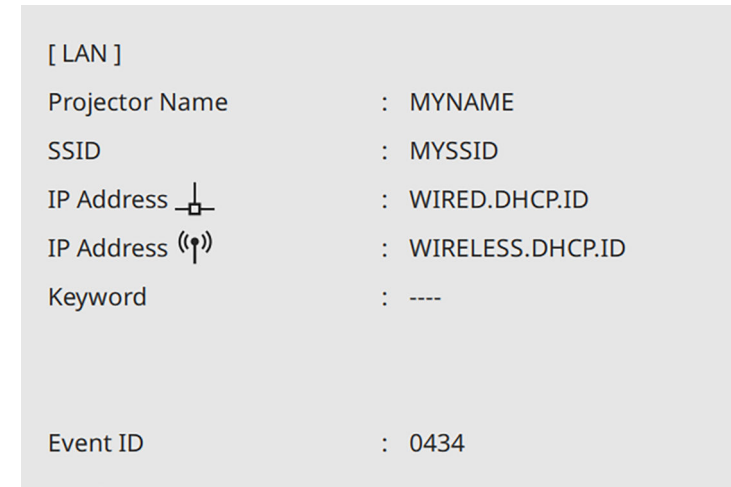

Проектордың сымсыз параметрлерін орындауды аяқтаған кезде компьютердегі сымсыз желіні таңдау қажет. Сымсыз желі арқылы проекторға кескіндерді жіберу үшін, желінің бағдарламалық жасақтамасын іске қосыңыз.

### » Қатысты сілтемелер

- "Көрсетілген пернетақтаны пайдалану" [p.200](#)

## Windows ішіндегі сымсыз желі параметрлерін таңдау

Проекторға жалғау алдында компьютердегі дұрыс сымсыз желіні таңдаңыз.

- 1** Сымсыз қызметтік бағдарламамен қатынасу үшін, Windows тапсырмалар құралындағы желі белгішесін басыңыз.
- 2** Сымсыз желі кіру орны арқылы құрылғыларға қосылу кезінде, Wi-Fi портының қосулы екендігіне көз жеткізіңіз және проектордың қосылатын желісінің атауын (SSID) таңдаңыз.
- 3** **Connect** опциясын басыңыз.

## Mac ішіндегі сымсыз желі параметрлерін таңдау

Проекторға жалғау алдында Mac ішіндегі дұрыс сымсыз желіні таңдаңыз.

- 1** Экранның жоғарғы жағына мәзір жолағындағы Wi-Fi белгішесін басыңыз.
- 2** Сымсыз желі кіру орны арқылы құрылғыларға қосылу кезінде, Wi-Fi портының қосулы екендігіне көз жеткізіңіз және проектордың қосылатын желісінің атауын (SSID) таңдаңыз.

## Қарапайым AP режимі үшін сымсыз желі қауіпсіздігін орнату

Қарапайым AP режимі бар сымсыз желіде пайдалану үшін, проекторға қауіпсіздікті орнатуға болады. WPA2-PSK қауіпсіздігін пайдалануға болады.



Дұрыс ақпаратты енгізу бойынша нұсқау жөнінде желі әкімшісіне хабарласыңыз.

- 1** [Menu] түймесін басып, **Network** мәзірін таңдаңыз және [Enter] түймесін басыңыз.
- 2** **Network Settings** мәзірін таңдап, [Enter] түймесін басыңыз.
- 3** **Passphrase** өрісін таңдап, [Enter] түймесін басыңыз және 8-63 таңбадан тұратын кілт сөзін енгізіңіз.

[ Passphrase ]															
<input type="text"/>															
1	2	3	4	5	6	7	8	9	0	!	"	#	\$		
a	b	c	d	e	f	g	h	i	j	%	&	'	,		
k	l	m	n	o	p	q	r	s	t	*	+	(	)		
u	v	w	x	y	z	@	.	Space	/	:	:	SYM2			
A/a										←		→		⊗	
												OK		Cancel	

- 4** Кілт сөзді енгізуді аяқтаған соң, **Network Settings** экранына оралып, **Set** опциясын таңдаңыз, параметрлерді сақтап, мәзірлерден шығу үшін экрандағы нұсқауларды орындаңыз.

## Инфрақұрылым режимі үшін сымсыз желі қауіпсіздігін орнату

Инфрақұрылым режимі бар сымсыз желіде пайдалану үшін проекторға қауіпсіздікті орнатуға болады. Желіде пайдаланылатын параметрлерге сәйкес келу үшін келесі қауіпсіздік түрлерінің бірін орнатыңыз:

- WPA3-PSK қауіпсіздігі

- WPA2/WPA3-PSK қауіпсіздігі
- WPA3-EAP қауіпсіздігі
- WPA2/WPA3-EAP қауіпсіздігі



Дұрыс ақпаратты енгізу бойынша нұсқау жөнінде желі әкімшісіне хабарласыңыз.

- 1** Егер сіз WPA3-EAP немесе WPA2/WPA3-EAP қауіпсіздігін орнатқыңыз келсе, сандық сертификат файлы проектордың тіркеу түрімен үйлесімді екендігіне және тікелей USB флеш дискіне салынғанына көз жеткізіңіз.
- 2** [Menu] түймесін басып, **Network** мәзірін таңдаңыз және [Enter] түймесін басыңыз.
- 3** **Network Settings** мәзірін таңдап, [Enter] түймесін басыңыз.
- 4** **Wireless LAN** мәзірін таңдап, [Enter] түймесін басыңыз.

[ Wireless LAN ]		Return
Search Access Point		
SSID		
Security	Open	
IP Settings		
DNS Server 1	0.0.0.0	
DNS Server 2	0.0.0.0	
IPv6	Off	▼
IP Address Display	On	

**5** **Security** параметрін таңдап, [Enter] түймесін басыңыз.

**6** Желі параметрлеріне сәйкес келу үшін қауіпсіздік параметрлерін таңдаңыз.

[ Security ]	Return
WPA2/WPA3-PSK	
WPA2/WPA3-EAP	
WPA3-PSK	
WPA3-EAP	
✓ Open	

**7** Таңдалған қауіпсіздік түріне байланысты келесі әрекеттердің бірін орындаңыз.

- **WPA3-PSK** немесе **WPA2/WPA3-PSK: Passphrase** өрісін таңдап, [Enter] түймесін басыңыз және 8-63 таңбадан тұратын кілт сөзін енгізіңіз. Содан кейін 16-қадамға өтіңіз.
- **WPA3-EAP** немесе **WPA2/WPA3-EAP: EAP Type** таңдап, [Enter] түймесін түртіңіз.

**8** Аутентификация протоколын **EAP Type** параметрі ретінде таңдаңыз.

[ EAP Type ]	Return
✓ PEAP	
PEAP-TLS	
EAP-TLS	
EAP-FAST	

- 9** Сертификатыңызды импорттау үшін, сертификат түрін таңдап, [Enter] пернесін басыңыз.
- **PEAP-TLS** немесе **EAP-TLS** түрі үшін **Client Certificate** тармағын таңдаңыз
  - Барлық EAP түрлері үшін **CA certificate**



Сонымен қатар сандық сертификаттарды веб браузерінің көмегімен тіркеуге болады. Тек бір рет тіркеу қажет, болмаса, сертификат дұрыс орнатылмауы мүмкін.

- 10** **Save** функциясын таңдап, [Enter] пернесін басыңыз.
- 11** USB жад құрылғысын проектордың USB-A портына қосу туралы экрандағы нұсқауларды орындаңыз.
- 12** Сертификаттар тізімін көрсету үшін [Enter] тармағын таңдаңыз.
- 13** Импортталатын сертификатты көрсетілетін тізімді пайдаланып таңдаңыз.  
Сертификат үшін құпия сөз енгізуді сұрайтын хабарлама көрсетіледі.
- 14** Құпия сөзді енгізіп, [Enter] түймесін басыңыз.  
Сертификат импортталады және аяқталуы жөнінде хабар пайда болады.
- 15** Қажетінше EAP параметрлерін таңдаңыз.
- **User name** тармағы 64 дейін әріптік-сандық таңбаны енгізіп, пайдаланушы атын енгізуге мүмкіндік береді. Клиент сертификатын импорттаған кезде сертификат арналып шығарылған атау автоматты орнатылады.

- **Password** параметрі **PEAP** немесе **EAP-FAST** түрін пайдаланған кезде, аутентификация үшін 64 әріптік-сандық таңбалы құпия сөзді енгізуге мүмкіндік береді.
- **Verify Server Certificate** CA сертификаты орнатылған кезде, сервер сертификатының тексерілуін немесе тексерілмеуін таңдауға мүмкіндік береді.
- **RADIUS Server Name** тексеру үшін сервер атауын енгізуге мүмкіндік береді.

- 16** Параметрлерді орнатуды аяқтаған соң, **Network Settings** экранына оралып, **Set** опциясын таңдаңыз, параметрлерді сақтап, мәзірлерден шығу үшін экрандағы нұсқауларды орындаңыз.

## » Қатысты сілтемелер

- "Қолдау көрсетілетін клиент және CA сертификаттары" [p.157](#)

## Қолдау көрсетілетін клиент және CA сертификаттары

Сандық сертификаттардың келесі түрлерін тіркеуіңізге болады.

### Клиент сертификаты (PEAP-TLS/EAP-TLS)

Мәліметтер	Сипаттама
Пішім	PKCS#12
Кенейтім	PFX, P12
Шифрлау	RSA
Хэштер	MD5/SHA-1/SHA-256/SHA-384/SHA-512
Кілт ұзындығы	512/1024/2048/4096 бит
Құпия сөз	64 алфавиттік-сандық таңбаға дейін; міндетті

## CA сертификаты (PEAP/PEAP-TLS/EAP-TLS/EAP-FAST)

Мәліметтер	Сипаттама
Пішім	X509v3
Кеңейтім	DER/CER/PEM
Шифрлау	RSA
Хэштер	MD5/SHA-1/SHA-256/SHA-384/SHA-512
Кілт ұзындығы	512/1024/2048/4096 бит
Шифрлау	BASE64/Binary

## Мобильді құрылғыны байланыстыру үшін QR кодын пайдалану

Проектор үшін сымсыз желі параметрін таңдағаннан кейін, экранда QR кодын көрсетуге және Epson iProjection (iOS/Android) бағдарламасы арқылы оны мобильді құрылғыға жалғау үшін пайдалануға болады.



- Құрылғыға Epson iProjection бағдарламасының ең соңғы нұсқасын орнатқаныңызға көз жеткізіңіз.
- Epson iProjection бағдарламасын App Store немесе Google play дүкендерінен тегін жүктеуге болады. App Store немесе Google Play дүкендеріне кірген кезде алынатын қандай да бір ақы үшін тұтынушы жауапты болады.
- Epson iProjection қолданбасын Quick режимінде пайдаланған кезде, қауіпсіздік параметрлерін орнатуды ұсынамыз.

- 1 Қашықтықтан басқару пультіңдегі [LAN] түймесін басыңыз. QR коды проекцияланған бетте көрсетіледі.



- Егер QR кодын көрмесеңіз, проектордың **Network** мәзіріндегі **Display LAN Info.** параметрін **Text & QR Code** мәніне орнатыңыз.  
**Network > Network Settings > Network Projection > Epson iProjection > Display LAN Info.**
- QR кодын жасыру үшін [Esc] түймесін басыңыз.
- QR коды жасырылған кезде, кодты көрсету үшін [Enter] түймесін басыңыз.

- 2 Мобильді құрылғыңызда Epson iProjection бағдарламасын іске қосыңыз.

- 3 Проекцияланған QR кодын проекторға жалғау үшін Epson iProjection бағдарламасымен оқыңыз.



QR кодын дұрыс оқу үшін, проекцияланған код мобильді құрылғының QR кодын оқу құралының бағыттаушына сәйкес келетіндей экранның тура алдында қарама-қарсы және жақын орналасқаныңызға көз жеткізіңіз. Экраннан тым алыс болсаңыз, кодты оқу мүмкін болмауы ықтимал.

Қосылым орнатылған кезде тармағынан **Contents** мәзірін таңдап одан кейін проекциялануы қажет файлды таңдаңыз.

## Windows компьютеріне қосылу үшін USB кілтін пайдалану

Проекторды сымсыз LAN қосылымына қолдау көрсететін Windows компьютеріне жылдам қосу үшін USB флеш дискін USB кілтті етіп реттеуіңізге болады. USB кодын жасағаннан кейін, кескіндерді желі проекторынан жылдам проекциялай аласыз.

- 1** Epson iProjection (Windows) бағдарламалық жасақтамасының **USB Key Setup Tool** көмегімен USB кілтін орнатыңыз.



Нұсқауларды алу үшін *Epson iProjection қолдану нұсқаулығын* (Windows/Mac) қараңыз.

- 2** Сымсыз желі модулінің проекторға орнатылғанына немесе кірістірілгеніне көз жеткізіңіз.

- 3** Проекторды қосыңыз.

- 4** Қашықтықтан басқару пультіндегі [LAN] түймесін басыңыз. Желі туралы ақпарат экранын көресіз. SSID және IP мекенжайы көрсетілгенін тексеріңіз.

- 5** USB кілтін проектордың USB-A портына жалғаңыз. Желі ақпараты жаңартылуының аяқталғаны туралы проекцияланатын хабарды көресіз.

- 6** USB кілтін алып тастаңыз.

- 7** USB кілтін компьютердегі USB портына жалғаңыз.

- 8** Қажетті қолданбаны орнату үшін экрандағы нұсқауларды орындаңыз.



- Егер Windows брандмауэрінің хабары көрсетілсе, брандмауэрді өшіру үшін **Иә** пәрменін басыңыз.
- Бағдарламалық жасақтаманы орнату үшін әкімші рұқсаты қажет.
- Егер автоматты түрде орнатылмаса, USB кілтіндегі **MPPLaunch.exe** түймесін екі рет басыңыз.

Бірнеше минуттан кейін, компьютер кескіні проектор арқылы көрсетіледі.

- 9** Сымсыз проекциялау аяқталғаннан кейін, Windows тапсырмалар құралындағы **Аппараттық құралды қауіпсіз шығарып алу** опциясын таңдап, содан кейін компьютерден USB кілтін алып тастаңыз.



Сымсыз жергілікті желі қосылымын қайта белсендіру үшін компьютерді қайта іске қосу қажет болуы мүмкін.

## » Қатысты сілтемелер

- "Құжаттардың ең соңғы нұсқасын алу" [p.11](#)

## Windows/Mac компьютерлерін қосу үшін сымсыз көрсетілім жүйесін пайдалану

Проекторды компьютерге жылдам сымсыз қосу және кескінді проекциялау үшін, қосымша сымсыз көрсетілім жүйесін пайдалануға болады. Сымсыз жергілікті желі модулі (ELPWP10) екі сымсыз таратқышты (ELPWT01) және бір сымсыз жергілікті желі модулін (ELPAP11) қамтиды.

Толық мәліметті *Epson Wireless Presentation System Пайдаланушы нұсқаулығы* қараңыз.

## » Қатысты сілтемелер

- "Сымсыз көрсетілім жүйесін бірінші рет орнату" [p.160](#)
- "Сымсыз көрсетілім жүйесімен проекциялау" [p.161](#)

## Сымсыз көрсетілім жүйесін бірінші рет орнату

Сымсыз көрсетілім жүйесін бірінші рет пайдалану кезінде сымсыз таратқыштарды проектормен жұптастыру сияқты дайындықтар жұмыстарын орындауыңыз керек.



- Жұптастырудан бұрын проекторға арналған желі параметрлерін таңдаңыз.
- **Network Settings** мәзірінде **Projector Name** немесе **Passphrase** параметрін өзгерту кезінде, сымсыз таратқыштарды қайта жұптастыру керек.
- Қажетті бағдарламалық жасақтама мен нұсқаулықтарды келесі веб-сайттан жүктеуге болады:  
[epson.sn](http://epson.sn)

**1** Проекторды қосыңыз.

**2** Сымсыз таратқышты проектордың USB-A портына жалғаңыз.

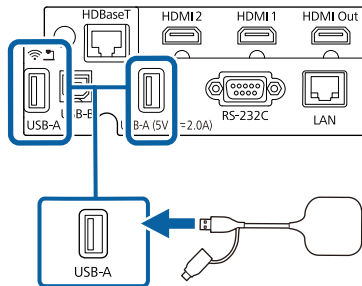

Желі ақпараты қайта жазылады және аяқталуы жөнінде хабар көрсетіледі. Жұптастыру біраз уақытты алуы мүмкін.

## **⚠** Абайболыңыз

Желі ақпараты жазылып жатқан кезде қуат сымын немесе сымсыз таратқышты проектордан ажыратпаңыз. Қуат сымы немесе сымсыз таратқыш ажыратылатын болса, проектор дұрыс іске қосылмауы мүмкін. Сымсыз таратқышты ажыратудан бұрын аяқталу хабары көрсетілетініне көз жеткізіңіз.

**3** Жұптастыруды жалғастырғыңыз келсе, басқа сымсыз таратқыштарды жалғаңыз.

**4** Қажет болса, **Connection Guide Display** параметрін **On** күйіне орнату үшін, **Yes** жауабын таңдаңыз.



- **Yes** жауабын таңдауды ұсынамыз. Келесі рет проекторды іске қосып, кіріс сигналы болмағанда, сымсыз таратқыштың қосылым бағыттауышы (Epson Wireless Presentation) көрсетіледі.
- **Connection Guide Display** параметрі **Off** күйіне орнатылып, **Content Playback** параметрі **Off** күйіне орнатылғанда, **Connection Guide Display** параметрін **On** күйіне орнатуды сұрайтын хабар көрсетіледі.
- Проектордың **Network** мәзіріндегі қосылым бағыттауышы дисплейін өзгертуге болады.  
☛ **Network > Transmitter Settings > Connection Guide Display**

**5** Проектордан сымсыз таратқышты алып тастап, сымсыз таратқыш үшін пайдаланылған портқа сымсыз жергілікті желі модулін салыңыз.

**6** Басқару тақтасында немесе қашықтықтан басқару пульгіндегі [Menu] түймесін басыңыз.

- 7** Проектордың **Management** мәзіріндегі **Wireless LAN Power** параметрі **On** күйіне, **Network Settings** мәзіріндегі **Simple AP** параметрі **On** күйіне орнатылғанын тексеріңіз.

Қосылым бағыттауыш дисплейін іске қосу үшін, проекторды өшіріп қайта қосуды ұсынамыз.



Проектордың **Network** мәзіріндегі **Auto Power On** параметрін **On** мәніне өзгертсеңіз, проектор күту режимінде (қуат өшіп тұрғанда) болса да, проекциялауды бастай аласыз.

☛ **Network > Transmitter Settings > Auto Power On**

## Сымсыз көрсетілім жүйесімен проекциялау

Проектор (қабылдағыш) мен Windows/Mac компьютерлері арасында тікелей қосылымды жылдам орнату және кескіндерді оңай проекциялау үшін, жұптастырылған сымсыз таратқышты пайдалануға болады.



Сымсыз желі модулінің проекторға орнатылғанына көз жеткізіңіз.

- 1** Проекторды қосыңыз.
- 2** Сымсыз таратқышты компьютердегі USB портына жалғаңыз.
- 3** Мазмұнды сымсыз таратқыштағы Epson Wireless Presentation бағдарламалық жасақтамасы арқылы проекциялаңыз. Толық мәліметті *Epson Wireless Presentation System Пайдаланушы нұсқаулығы* қараңыз.

Miracast технологиясын пайдаланып проекторыңызға ноутбуктерден, смартфондардан және планшеттерден кескін жібере аласыз.

Miracast технологиясын пайдаланатын екі құрылғыны қосуға болады. Проекторлар Screen Mirroring1 және Screen Mirroring2 ретінде кіріс көздерін анықтайды. **Interrupt Connection** параметрін **Off** күйіне орнату керек.

☛ **Network > Network Settings > Network Projection > Screen Mirroring > Interrupt Connection**

Егер құрылғы Miracast технологиясына қолдау көрсетсе, ешқандай қосымша бағдарламалық жасақтаманы орнату қажет емес. Windows компьютерін пайдаланған кезде Miracast қосылымы үшін тиісті адаптердің бар екендігіне көз жеткізіңіз.

Screen Mirroring функцияларын пайдалану кезінде келесі шектеулерді ескеріңіз.

- Қабаттасқан кескінді ойната алмайсыз.
- Бірнеше канал аудиосын 3к (3 канал) артық ойната алмайсыз.
- Ажыратымдылығы мен кадр жылдамдығына байланысты кескіндерді проекциялау мүмкін болмауы мүмкін.
- 3D бейнесін ойнату мүмкін емес.
- Құрылғыңызға байланысты, Miracast қосылымымен авторлық құқықтары қорғалған мазмұндарды көре алмауыңыз мүмкін.
- Screen Mirroring проекциялауы барысында **Screen Mirroring** параметрлерін ауыстырмаңыз. Олай істеу проекторды ажыратып, қайта қосылу үшін біраз уақыт кетуі мүмкін.

☛ **Network > Network Settings > Network Projection > Screen Mirroring**

- Screen Mirroring проекциялауы барысында проекторды тікелей ажыратқыштан өшірмеңіз.



- Android немесе Windows 8.1 не одан кейінгі нұсқалар орнатылған мобильді құрылғылардың көбі Miracast технологиясына қолдау көрсетеді.  
Miracast қолдау көрсетуі мобильді құрылғыға байланысты әртүрлі болады. (Толық мәлімет алу үшін мобильді құрылғы нұсқаулығын қараңыз.)
- **Web Control Password** орнатылмаған болса, желі параметрлерін сақтау алдында құпиясөзді орнатуды сұрайтын экран көрсетіледі. Құпия сөзді орнату үшін, экрандағы нұсқауларды орындаңыз.

## » Қатысты сілтемелер

- "Screen Mirroring параметрлерін таңдау" [p.162](#)
- "Miracast функциясы арқылы Экранның айналық көрінісі көмегімен қосу" [p.164](#)
- "Windows 10 операциялық жүйесінде экранның айналық көрінісін пайдаланып қосу" [p.165](#)
- "Windows 11 операциялық жүйесінде экранның айналық көрінісін пайдаланып қосу" [p.166](#)

## Screen Mirroring параметрлерін таңдау

Проекторға мобильді құрылғыдағы кескіндерді проекциялау үшін, **Screen Mirroring** параметрлерін таңдау қажет.



Windows 10/ 11 жүйесін пайдалансаңыз, келесі қосылымдардың көмегімен кескіндерді таратыңыз:

- Кескіндерді құрылғыдан проекторға тікелей тарату
- Кескіндерді жергілікті аймақ желісі арқылы тарату

Кескіндерді жергілікті аймақ желісі арқылы тарату кезінде, қосылым тұрақты және қауіпсіз болады. Проекторыңызды жергілікті аймақ желісіне қосу үшін, келесілердің бірін орындаңыз:

- Жергілікті желі кабелін жалғаңыз.
- Сымсыз кіру орнына қосылу үшін, **Wireless LAN** параметрін таңдаңыз.

Сымсыз кіру орнына қосылу үшін, қосымша сымсыз жергілікті желі модулін орнату керек.

**1** [Menu] түймесін басып, **Management** мәзірін таңдаңыз және [Enter] түймесін басыңыз.

Frequently Used Items	Management	
Image	User Button	Light Source Mode
Signal I/O	User's Logo	
Installation	User Pattern	
Display	Control Panel Lock	Off
Operation	4K Enhancement	On
Management	Color Uniformity	
Network	Color Matching	
Multi-Projection	Refresh Mode	
Memory	Light Source Calibration	
ECO	Date & Time	
Initial/All Settings	Schedule Settings	
	Wireless LAN Power	
	Wireless LAN Diagnosis	1
	Log Save Destination	USB and Internal Memory
	Batch Setup Range	
	Language	English
	Information	
	Display Status	

**2** **Wireless LAN Power** параметрін **On** параметріне орнатыңыз.

[ Wireless LAN Power ]	Return
✓ On	
Off	

**3** **Network** мәзірін таңдап, [Enter] түймесін басыңыз.

Frequently Used Items	Network	
Image	Wireless LAN Info.	
Signal I/O	Wired LAN Info.	
Installation	Art-Net Channel Information	
Display	Network Settings	
Operation	Transmitter Settings	
Management	Reset Network Settings	
Network	Multi-Projection	
Multi-Projection	Projector ID	Off
Memory	Tiling	
ECO	Geometry Correction	Point Correction
Initial/All Settings	Edge Blending	
	Scale	
	Color Uniformity	
	Light Source Mode	Normal
	Color Matching	
	RGBCMY	
	Reset Multi-Projection Settings	

**4** **Network Settings** мәзірін таңдап, [Enter] түймесін басыңыз.

**5** **Priority Control Interface** параметрін таңдаңыз және [Enter] түймесін басыңыз.

**6** Келесі опциялардың бірін таңдаңыз:

- Деректерді сымды жергілікті желі көмегімен жергілікті аймақ желісі арқылы тарататын болсаңыз, **Wired LAN** параметрін таңдаңыз.
- Деректерді тікелей немесе сымсыз кіру орны арқылы тарататын болсаңыз, **Wireless LAN** параметрін таңдаңыз.
- Құрылғыңыз деректерді тікелей таратуды қолдайтын болса, **Wireless LAN** параметрін таңдаңыз.

**7** **Simple AP** параметрін **On** күйіне орнатыңыз.

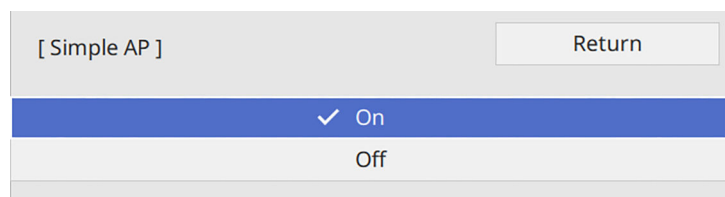

**Passphrase** параметрі орнатылмаса, **Passphrase** параметрін орнатуды сұрайтын экран пайда болады. Құпиясөзді **Passphrase** параметрін орнату үшін, экрандағы нұсқаулықтарды орындаңыз.

**8** **Network Settings** экранына оралып, **Network Projection** функциясын таңдаңыз.

**9** **Screen Mirroring** параметрін **On** күйіне орнатыңыз.

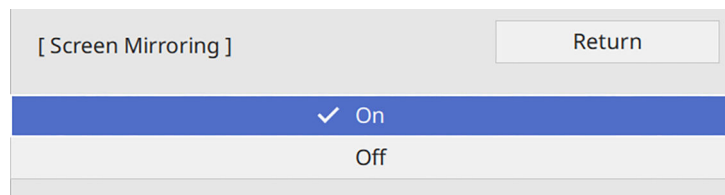

**10** Опцияларды қажетінше таңдаңыз.

- **Interrupt Connection** параметрі Screen Mirroring проекциялау барысында басқа мобильді құрылғыға қосылуды тек бір құрылғыға қосылуды таңдау мүмкіндігін береді. Екі экран қосарлануын пайдаланғыңыз келсе, бұл функцияны **Off** күйіне орнатыңыз.
- **Adjust Image Quality** функциясы экранның айналық көрінісі жылдамдығын/сапасын реттеуге мүмкіндік береді. Сапаны жақсарту үшін кіші сан, ал жылдамдықты арттыру үшін үлкен санды таңдаңыз.
- **Screen Mirroring Info** Screen Mirroring көзін проекциялау кезінде қосылым ақпаратын көрсетеді.

**11** Параметрлерді таңдауды аяқтаған соң, **Network Settings** экранына оралып, **Set** опциясын таңдаңыз, параметрлерді сақтап, мәзірлерден шығу үшін экрандағы нұсқауларды орындаңыз.



**Web Control Password** орнатылмаған болса, параметрлерді сақтау алдында құпиясөзді орнатуды сұрайтын экран көрсетіледі. Құпия сөзді орнату үшін, экрандағы нұсқауларды орындаңыз.

## Miracast функциясы арқылы Экранның айналық көрінісі көмегімен қосу

Смартфон сияқты мобильді құрылғыңыз Miracast функциясына қолдау көрсетсе, оны проекторға сымсыз жалғап, кескіндерді проекциялауға болады. Экранның айналық көрінісі көмегімен қосу арқылы проектордың динамик жүйесін пайдаланып аудионы ойнатуға болады.

**1** Проектордағы **Screen Mirroring** параметрін қажетінше таңдаңыз.

- 2 Screen Mirroring көзіне ауыстыру үшін, қашықтан басқару пультіндегі [LAN] түймесін басыңыз.  
Желі туралы ақпарат экранын көресіз.
- 3 Мобильді құрылғыңызда, Miracast функциясын проекторды іздеу үшін пайдаланыңыз.  
Қолжетімді құрылғылар тізімін көресіз.
- 4 Тізімнен проектордың Projector Name таңдаңыз.
- 5 Егер мобильді құрылғыда PIN енгізу экраны пайда болса, желі туралы ақпарат экранында немесе жобаланған суретте көрсетілген PIN кодын енгізіңіз.  
Проектор мобильді құрылғыдағы кескінді көрсетеді.



Байланыс орнатылғанша біраз уақыт кетуі мүмкін. Байланыс барысында проектордың қуат сымын ажыратпаңыз. Ол құрылғыңыздың қатуына немесе дұрыс жұмыс жасамауына әкелуі мүмкін.

Мобильді құрылғыға байланысты, қосу кезінде құрылғыны жою қажет болуы мүмкін. Құрылғыңыздағы экрандық нұсқауларды орындаңыз.

## Windows 10 операциялық жүйесінде экранның айналық көрінісін пайдаланып қосу

Экранның айналық көрінісін қосу арқылы компьютеріңізде сымсыз проекциялауды теңшеп, проектордың динамиктері арқылы аудионы ойнатуыңызға болады.

- 1 Проектордағы **Screen Mirroring** параметрін қажетінше таңдаңыз.

- 2 Screen Mirroring көзіне ауыстыру үшін, қашықтан басқару пультіндегі [LAN] түймесін басыңыз.  
Желі туралы ақпарат экранын көресіз.
- 3 Windows пернесін басып тұрып, пернетақтадағы **К** пернесін басыңыз.  
Қолжетімді құрылғылар тізімін көресіз.
- 4 Тізімнен проектордың Projector Name таңдаңыз.

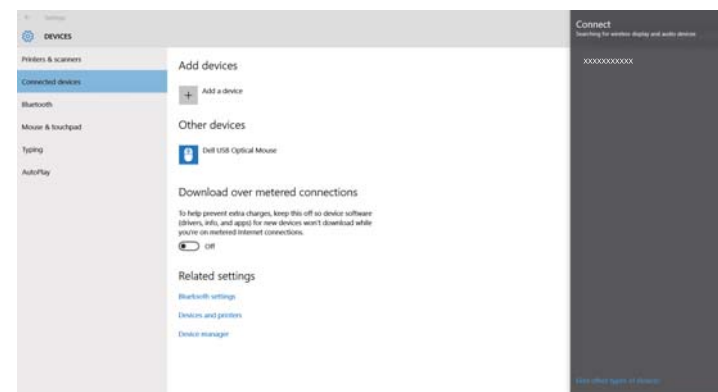

- 5 Компьютерде PIN кодын енгізу экранын көрсеніз, желі туралы ақпарат экранында немесе проекцияланған кескіннің төменгі оң жағында көрсетілген PIN кодын енгізіңіз.  
Проектор компьютердегі кескінді көрсетеді.



Байланыс орнатылғанша біраз уақыт кетуі мүмкін. Байланыс барысында проектордың қуат сымын ажыратпаңыз. Ол құрылғыңыздың қатуына немесе дұрыс жұмыс жасамауына әкелуі мүмкін.

## Windows 11 операциялық жүйесінде экранның айналық көрінісін пайдаланып қосу

Экранның айналық көрінісін қосу арқылы компьютеріңізде сымсыз проекциялауды теңшеп, проектордың динамиктері арқылы аудионы ойнатуыңызға болады.

- 1** Проектордағы **Screen Mirroring** параметрін қажетінше таңдаңыз.
- 2** Screen Mirroring көзіне ауыстыру үшін, қашықтан басқару пультіңдегі [LAN] түймесін басыңыз.  
Желі туралы ақпарат экранын көресіз.
- 3** Компьютердің тапсырмалар тақтасындағы динамик белгішесін түртіңіз.
- 4** **Cast** түймесін түртіңіз.  
Қолжетімді құрылғылар тізімін көресіз.



Егер **Cast** көрсетілмесе немесе басқа хабар көрсетілсе, компьютермен бірге жеткізілетін нұсқаулықты қараңыз.

- 5** Тізімнен проектордың Projector Name таңдаңыз.
- 6** Компьютерде PIN кодын енгізу экранын көрсеңіз, желі туралы ақпарат экранында немесе проекцияланған кескіннің төменгі оң жағында көрсетілген PIN кодын енгізіңіз.  
Проектор компьютердегі кескінді көрсетеді.



Байланыс орнатылғанша біраз уақыт кетуі мүмкін. Байланыс барысында проектордың қуат сымын ажыратпаңыз. Ол құрылғыңыздың қатуына немесе дұрыс жұмыс жасамауына әкелуі мүмкін.

Проектор мен веб-браузер арасындағы байланыстың қауіпсіздігін арттыру үшін HTTPS протоколын пайдалануыңызға болады. Оны орындау үшін сервер сертификатын жасаңыз, оны проекторға орнатыңыз және проектордың мәзірлеріндегі **Secure HTTP** параметрін іске қосып, веб-браузердің сенімділігін тексеріңіз.

Егер сервер сертификатын орнатпасаңыз да, проектор автоматты түрде меншік сертификатын жасап, қосылымға рұқсат береді. Дегенмен, меншік сертификаты арқылы веб-шолғыш сенімділігін тексеру мүмкін болмайтындықтан, проекторға веб-шолғыш арқылы кірген кезде сервер сенімділігі туралы ескерту көрсетіледі. Бұл ескерту қосылымды үзбейді.

#### ► Қатысты сілтемелер

- "Мәзірлерді пайдаланып веб-сервер сертификатын импорттау" [p.167](#)

## Мәзірлерді пайдаланып веб-сервер сертификатын импорттау

Өзіңіздің веб-сервер сертификатыңызды жасап, оны проектордың мәзірлері арқылы сыртқы жад құрылғысына импорттай аласыз.



- Бұл модель үшін USB флэш жадын сыртқы жад құрылғысы ретінде пайдалануға болады.
- Сонымен қатар сандық сертификаттарды веб шолғышыңыздан да тіркеуге болады. Тек бір рет тіркеу қажет, болмаса, сертификат дұрыс орнатылмауы мүмкін.

- 1** Сандық сертификат файлыңыз проектордың тіркеуімен және USB жад құрылғысына тікелей орнатылғанына көз жеткізіңіз.
- 2** [Menu] түймесін басып, **Network** мәзірін таңдаңыз және [Enter] түймесін басыңыз.

- 3** **Network Settings** мәзірін таңдап, [Enter] түймесін басыңыз.

- 4** **Projector Control** мәзірін таңдап, [Enter] түймесін басыңыз.

[ Projector Control ]		Return
Command Communication	Protected	
Web API Settings		
PJLink	Off	▼
SNMP	Off	▼
AMX Device Discovery	Off	
Crestron Connected	Off	
Crestron XiO Cloud	Off	
Control4 SDDP	Off	
Art-Net	On	
Secure HTTP	On	▲
Web Server Certificate		

- 5** **Secure HTTP** параметрін **On** күйіне орнатыңыз.

- 6** **Web Server Certificate** таңдап, [Enter] басыңыз.

- 7** **Register** нұсқасын таңдап, [Enter] түймесін басыңыз.

- 8** USB жад құрылғысын проектордың USB-A портына қосу туралы экрандағы нұсқауларды орындаңыз.

- 9** Сертификаттар тізімін көрсету үшін [Enter] тармағын таңдаңыз.

**10** Импортирталатын сертификатты көрсетілетін тізімді пайдаланып таңдаңыз.  
Сертификат үшін құпия сөз енгізуді сұрайтын хабарлама көрсетіледі.

**11** Құпия сөзді енгізіп, [Enter] түймесін басыңыз.  
Сертификат импортталады және аяқталуы жөнінде хабар пайда болады.

### ► Қатысты сілтемелер

- "Қолдау көрсетілетін веб-сервер сертификаттары" [p.168](#)

## Қолдау көрсетілетін веб-сервер сертификаттары

Сандық сертификаттардың келесі түрлерін тіркеуіңізге болады.

### Web Server Certificate (Secure HTTP)

Мәліметтер	Сипаттама
Пішім	PKCS#12
Кеңейтім	PEX, P12
Шифрлау	RSA
Хэштер	MD5/SHA-1/SHA-256/SHA-384/SHA-512
Кілт ұзындығы	512/1024/2048/4096 бит
Жалпы аты	Желілік хост атауы
Ұйым	Қосымша
Құпия сөз	64 алфавиттік-сандық таңбаға дейін; міндетті

Ағымда проекцияланған экран кескінін бір желіге қосылған төрт проекторға дейін таратуға болады. Бұл кескінді басқа проекторлардан бір уақытта көрсету мүмкіндігін береді.



- Бұл функция **Content Playback** режимінде қолжетімді емес.
- **4K Enhancement** параметрі проектордың **Management** мәзірінде **On** күйіне орнатылғанда, қолжетімді емес.

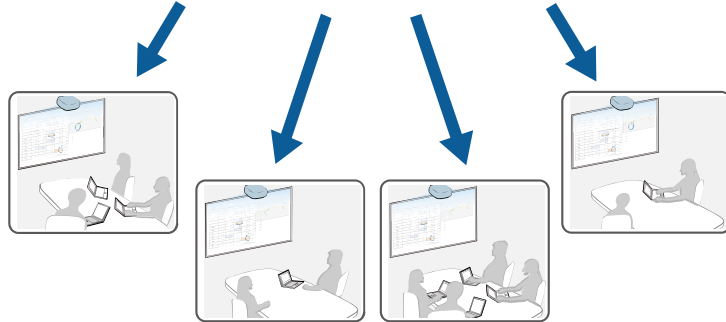
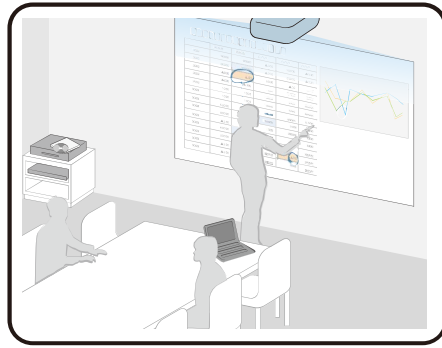

Экранды бөлісу функциясын пайдалану кезінде келесі шектеулерді ескеріңіз.

- Экранды ортақ пайдалану функциясын қолдайтын проекторлармен бөлісуге болады.

- Экранды бөлісетін проекторлар арасында микробағдарлама нұсқасы бірдей болмаса, экраныңызды бөлісу үшін проекторыңыздың микробағдарламасын жаңарту қажет болуы мүмкін.
- HDCP арқылы қорғалған кескіндерді тарату мүмкін емес.
- Экранды бөлісу барысында проектордың **Network** параметрлерін өзгерту мүмкін емес.

## » Қатысты сілтемелер

- "Экранды бөлісу" [p.169](#)
- "Ортақ экран кескіндерін қабылдау" [p.171](#)

---

## Экранды бөлісу

Экранды бөлісуден бұрын, проекторыңыздағы параметрлерді таңдау керек.

- Проекторды желіге жалғаңыз.
- **Screen Sharing** параметрі **On** күйіне орнатылғанын тексеріңіз.
  - ☛ **Network > Network Settings > Network Projection > Screen Sharing**

**1** Проекторды қосыңыз және кескінді көрсетіңіз.

**2** [Home] түймесін басыңыз.

**3** Screen Sharing опциясын таңдаңыз.

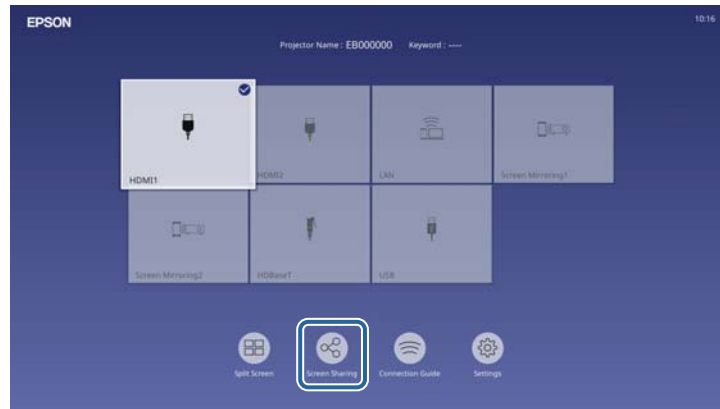

**4** Start Screen Sharing опциясын таңдаңыз.

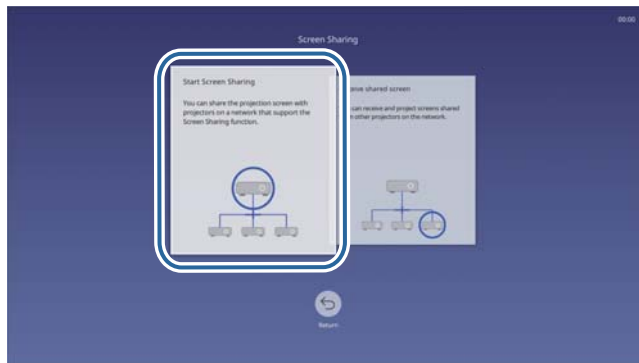

**5** Экранды ортақ пайдаланғыңыз келетін проекторды көрсетіңіз.

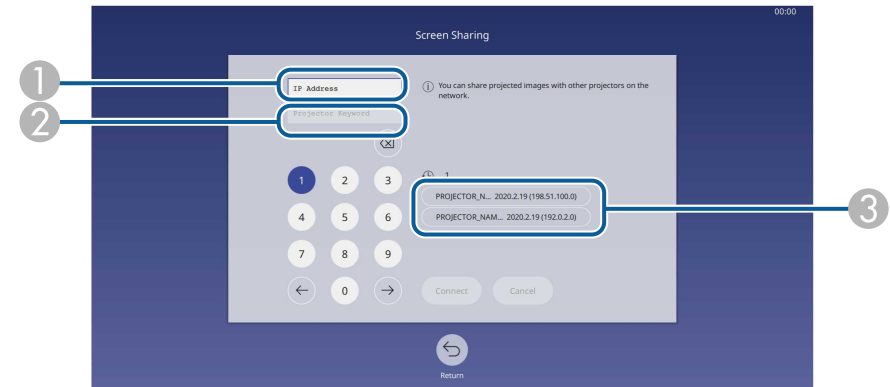

- 1 Сандық пернетақтаны пайдаланып IP мекенжайын енгізіңіз.
- 2 Қажет болса, сандық пернетақтаны пайдаланып проектор кілт сөзін енгізіңіз. Проектордың кілт сөзі қабылдаушы проектордың проекцияланатын кескінде көрсетіледі.
- 3 Қосылым тарихын көрсетеді. Бұрын қосылған проекторға қосу үшін, көрсетілетін тізімнен IP мекенжайын таңдаңыз.

**6** Connect пәрменін таңдаңыз.

Байланыс орнатылғанда, ортақ пайдалану күйін көрсететін жолақ экранның жоғарғы оң жағында көрсетіледі. Ортақ пайдалану жолағы күйін сүйреп апаруға болады.

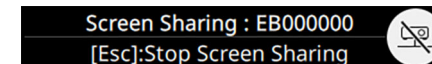

**7** Қосымша проекторларға қосу үшін, 3 және 6 қадамдарын қажетінше қайталаңыз.

**8** Таратылатын экранда сызу рұқсатын беру үшін,  таңдаңыз.

-  : Қабылаушы проектордан сызуға болады.

-  : Қабылаушы проектордан сызу мүмкін емес.

**9** Бөлісу қажет болған кескіндерді проекциялау үшін кіріс көзін таңдаңыз.

Кескін қабылдау проекторларына таратылады.

## ► Қатысты сілтемелер

- "Экранды бөлісуді аяқтау" [p.171](#)

## Экранды бөлісуді аяқтау

Бөлісуді аяқтау үшін, бөлісілген күй жолағындағы  белгішесін таңдаңыз. Бұл опция барлық проекторларды бір уақытта ажыратады. Белгілі бір проекторды ажырату қажет болса, төмендегі қадамдарды орындаңыз.

**1** [Home] түймесін басыңыз.

**2** **Screen Sharing** опциясын таңдаңыз.

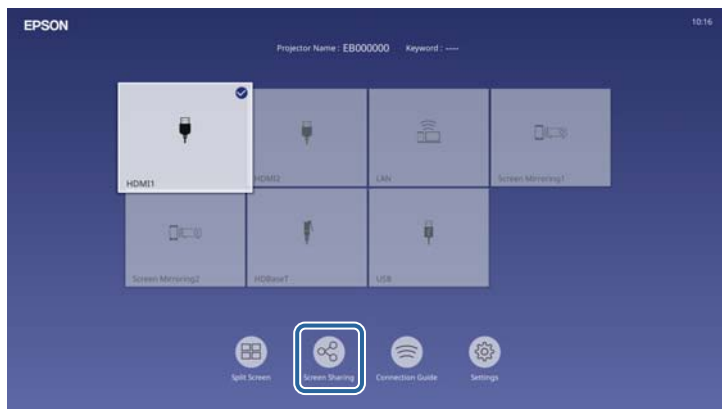

**3** Ажырату қажет болған проекторды таңдап, **Disconnect** опциясын таңдаңыз.

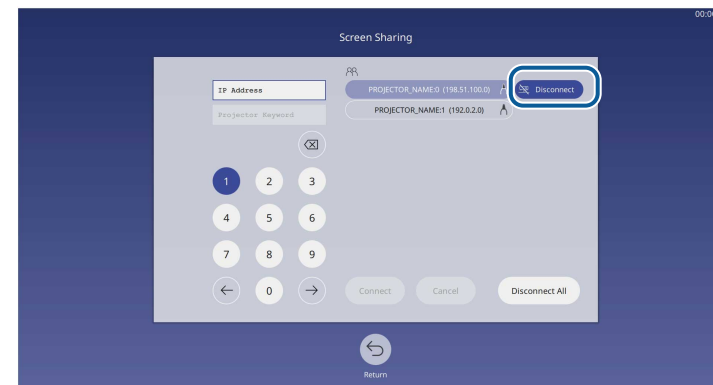

Таңдалған проектор ажыратылады және осы проектормен экран бөлісу аяқталады.

**4** Қосымша проекторларды ажырату үшін, 3-қадамды қажетінше қайталаңыз.



**Disconnect All** опциясын таңдағанда, түйме **Confirm** болып өзгереді. Барлық проекторларды ажырату үшін, түймені қайта таңдаңыз.

## Ортақ экран кескіндерін қабылдау

Экранды қабылдаудан бұрын, проекторыңыздағы параметрлерді таңдау керек.

- Проекторларды кескіндерді ортақ пайдаланатын проектормен бір желіге қосыңыз.
- Проектор Epson iProjection бағдарламалық жасақтамасы арқылы басқа құрылғы жалғанбағанын тексеріңіз.

- **Screen Sharing** параметрі **On** күйіне орнатылғанын тексеріңіз.

☛ **Network > Network Settings > Network Projection > Screen Sharing**

Басқа проектор экранды бөлісе бастағанда, ортақ экран кескіні автоматты түрде көрсетіледі.

Олай болмаса, қашықтан басқару құралындағы [LAN] түймесін басыңыз.

Проекциялау барысында ортақ кескінді алу үшін, [Esc] түймесін басыңыз.



Проекторға арналған IP мекенжайы болмаса, [Home] түймесін басып, **Screen Sharing** таңдаңыз. Нұсқаулық экранында көрсетілген IP мекенжайын көрсетуге болады.

# Проекторды бақылау және басқару

Проекторды желі арқылы бақылау және басқару үшін осы бөлімдері тексеріңіз.

## ► Қатысты сілтемелер

- "Epson Projector Management" [p.174](#)
- "Желіге қосылған проекторды веб-браузер арқылы басқару" [p.175](#)
- "Веб-браузерден сандық сертификаттарды тіркеу" [p.184](#)
- "Проектордың желілік электрондық хабарлама дабылдарын орнату" [p.186](#)
- "SNMP көмегімен бақылауды орнату" [p.188](#)
- "ESC/VP21 пәрмендерін пайдалану" [p.189](#)
- "PJLink қолдауы" [p.190](#)
- "Art-Net" [p.191](#)
- "Crestron Connected қолдауы" [p.192](#)
- "Web API" [p.194](#)
- "Проектор оқиғасының жоспарларын орнату" [p.195](#)

Epson Projector Management бағдарламалық жасақтамасы (тек Windows) проекторды желі арқылы бақылауға және басқаруға мүмкіндік береді. Нұсқауларды *Epson Projector Management* қолдану нұсқаулығынан қараңыз.

Epson Projector Management бағдарламасын келесі веб-сайттан жүктеуге болады.

[epson.sn](http://epson.sn)

Проекторды желіге жалғаған кезде, тиісті Веб-браузер көмегімен проектор параметрлерін таңдап, проекцияны басқара аласыз. Ол проекторды қашықтықтан басқаруға мүмкіндік береді.

Мазмұнды ойнату режимінде де ойнату тізімдерін өңдеуге болады.

## Назар аударыңыз

Мазмұнды ойнату режимінде келесі жағдайларда USB флэш-жадын проектордан алуға немесе проектордың қуат сымын ажыратуға болмайды. USB флэш-жадында сақталған деректер зақымдалуы мүмкін.

- **Playlists** экраны көрсетілген кезде
- **USB Memory Device** экраны көрсетілген кезде



- Компьютер және проектор желіге қосылғанын тексеріңіз. Сымсыз қосатын болсаңыз, құрылғыларға сымсыз желі кіру нүктесі арқылы қосылыңыз.
- Келесі веб шолғыштарды пайдалануға болады.
  - Microsoft Edge (Windows)
  - Safari (Mac, iOS)
  - Chrome (Android)
- Веб шолғышты пайдаланғанда, прокси серверді пайдаланып қосылмаңыз. Проектор мәзірінің параметрлерінің бәрін таңдау немесе веб-браузер арқылы барлық проектор функцияларын басқару мүмкін емес.
- Егер **Standby Mode** параметрін проектордың **Operation** мәзіріндегі **Communication On** күйіне орнатсаңыз, проектор күту режимінде болса да (қуат өшірулі кезде) веб-браузерді пайдаланып, параметрлерді таңдауға және проекцияны басқаруды орындауға болады.
- Сондай-ақ Epson iProjection (iOS/Android) қолданбасы арқылы веб-браузер көмегімен проекторды басқаруға болады.

**2** Компьютер немесе құрылғыңыз проектормен бірдей желіге қосылғанын тексеріңіз.

**3** Компьютер немесе құрылғыңызда веб-шолғышты іске қосыңыз.

**4** Проектордың IP мекенжайын шолғыштың мекенжай өрісіне енгізу арқылы **Epson Web Control** экранына өтіңіз. IPv6 мекенжайын терген кезде оны [ және ] арасына қойыңыз.

**Epson Web Control** экранын көресіз.

**1** Проектордың қосылғанына көз жеткізіңіз.

- Қалыпты режимде

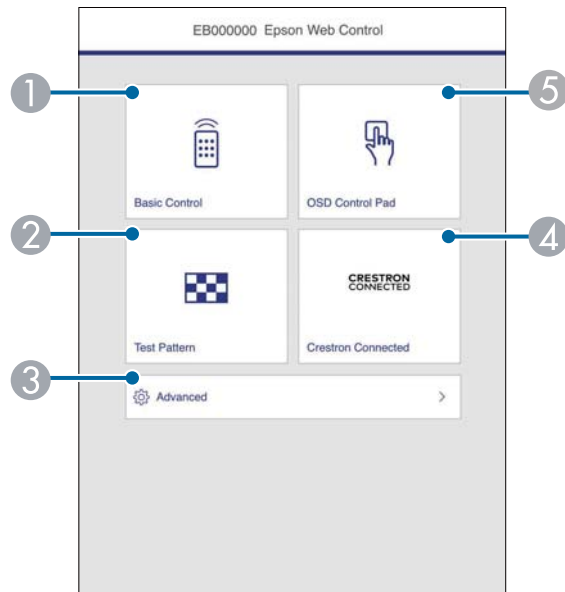

- 1 Проекторды қашықтан басқарады.
- 2 Сынақ үлгіні көрсетеді.
- 3 Проектордың нақты параметрлерін орнатады.
- 4 Crestron Connected және Crestron XiO Cloud операция терезелерін ашады.
- 5 Проектордың мәзір параметрлерін саусақпен немесе тінтуірмен басқарады.

- Мазмұнды ойнату режимінде

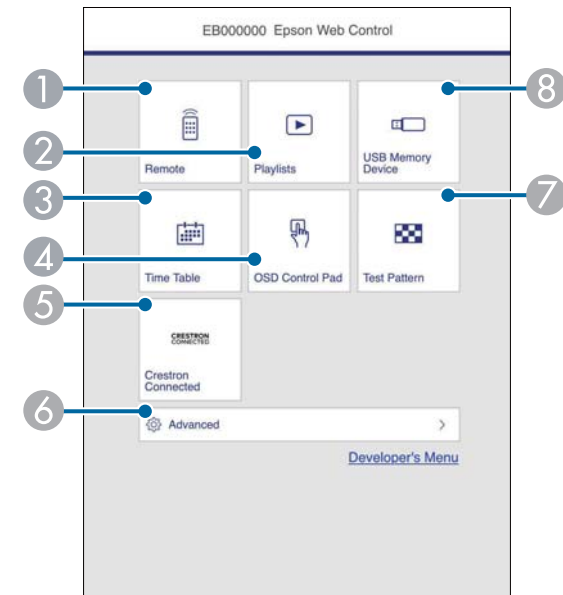

- 1 Проекторды қашықтан басқарады.
- 2 Ойнату қажет болған ойнату тізімін таңдайды және ойнату тізімдерін жасау немесе өңдеу мүмкіндігін береді.
- 3 **Time Table** экранын көрсетеді.
- 4 Проектордың мәзір параметрлерін саусақпен немесе тінтуірмен басқарады.
- 5 Crestron Connected және Crestron XiO Cloud операция терезелерін ашады.
- 6 Проектордың нақты параметрлерін орнатады.
- 7 Сынақ үлгіні көрсетеді.
- 8 USB флэш-жадындағы ойнату тізімінің деректерін тіркейді немесе жояды.

## 5 Басқару қажет проектор функциясына қатысты опцияны таңдаңыз.



Epson Web Control экранындағы опциялардың кейбірін пайдалану үшін жүйеге кіруіңіз керек болады. Алдымен келесі құпиясөздерді орнатыңыз.

- **Basic Control** опциясына қол жеткізу үшін пайдаланушы аты және **Remote Password** ретінде **EPSONREMOTE** арқылы жүйеге кіру керек. (Әдепкі бойынша ешқандай құпия сөз орнатылмайды.)

Проектордың **Network** мәзірінде **Basic Control** параметрін **On** күйіне орнатыңыз, содан кейін құпия сөзді орнатыңыз.

☛ **Network > Network Settings > Projector Control > Basic Control**

- Басқа опциялар мен сақтау параметрлеріне қол жеткізу үшін пайдаланушы аты және **Web Control Password** ретінде **EPSONWEB** арқылы жүйеге кіру керек. (Әдепкі бойынша ешқандай құпия сөз орнатылмайды.)

Проектордың **Network** мәзіріндегі құпиясөзді орнатыңыз.

☛ **Network > Network Settings > Web Control Password**

### ► Қатысты сілтемелер

- "Веб-басқару опциялары" [p.177](#)

## Веб-басқару опциялары

### Basic Control

**Basic Control** экранындағы опциялар кіріс көзін таңдау және проекторды басқару мүмкіндігін береді.

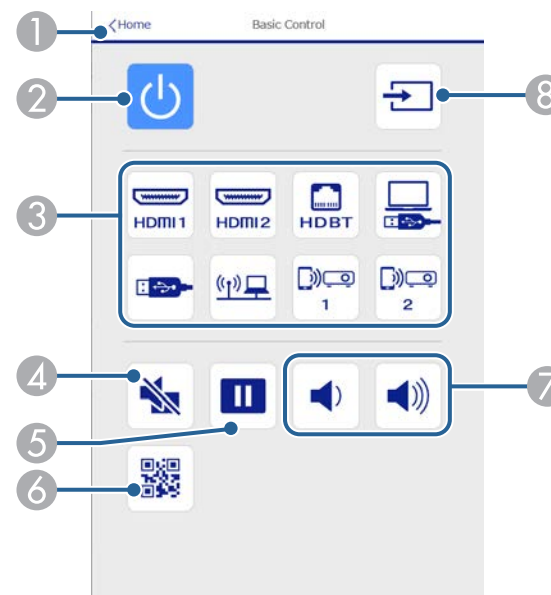

- 1 Epson Web Control экранына қайтарады.
- 2 Проекторды қосады немесе өшіреді.
- 3 Кіріс көзін таңдайды. (Қолжетімді көздер проектор моделіне байланысты әртүрлі болады.)
- 4 Бейне және аудионы уақытша қосады немесе өшіреді.
- 5 Кескіндерді кідіртеді және жалғастырады.
- 6 QR кодын көрсетеді.
- 7 Динамик дыбысының деңгейін реттейді.
- 8 Кіріс сигналының көздерін іздейді.

## OSD Control Pad

**OSD Control Pad** экранындағы опциялар проектордың орнату мәзірлерін көрсету және тақтада саусағыңызбен немесе тінтуірмен жылжыту арқылы оларды таңдау мүмкіндігін береді.

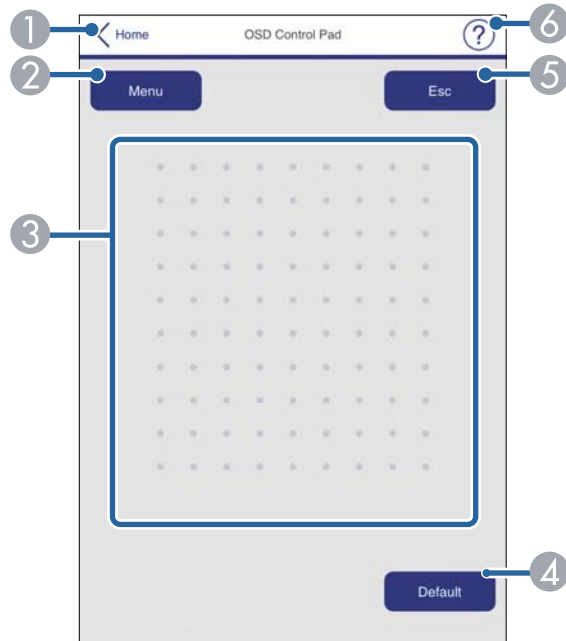

- 1 Epson Web Control экранына қайтарады.
- 2 Проектордың параметр мәзірлерін көрсетеді.
- 3 Мәзірлерге өту үшін саусағыңызды немесе тінтуірді пайдаланыңыз.
- 4 Таңдалған параметрді әдепкі мәніне қалпына келтіреді.
- 5 Алдыңғы мәзірге қайтарады.
- 6 Анықтама тақырыптарын көрсетеді.

## Test Pattern

**Test Pattern** экраны қолжетімді сынақ үлгілерін көрсетеді және оларды проекциялау үшін таңдау мүмкіндігін береді.

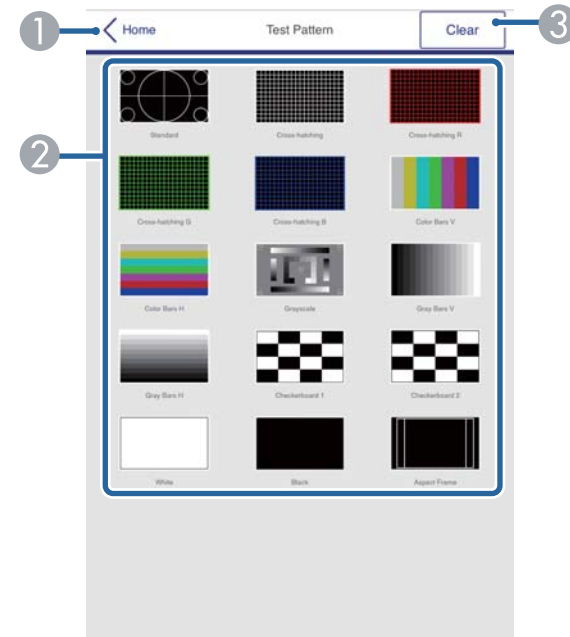

- 1 Epson Web Control экранына қайтарады.
- 2 Қолжетімді сынақ үлгілерін көрсетеді; жобаның сынақ үлгісін таңдайды. (Қолжетімді сынақ үлгілері проектор моделіне байланысты әртүрлі болады.)
- 3 Сынақ үлгісінің дисплейін өшіреді.

## Кенейтілген

**Advanced** экраны проектордың параметрлерін таңдау мүмкіндігін береді.

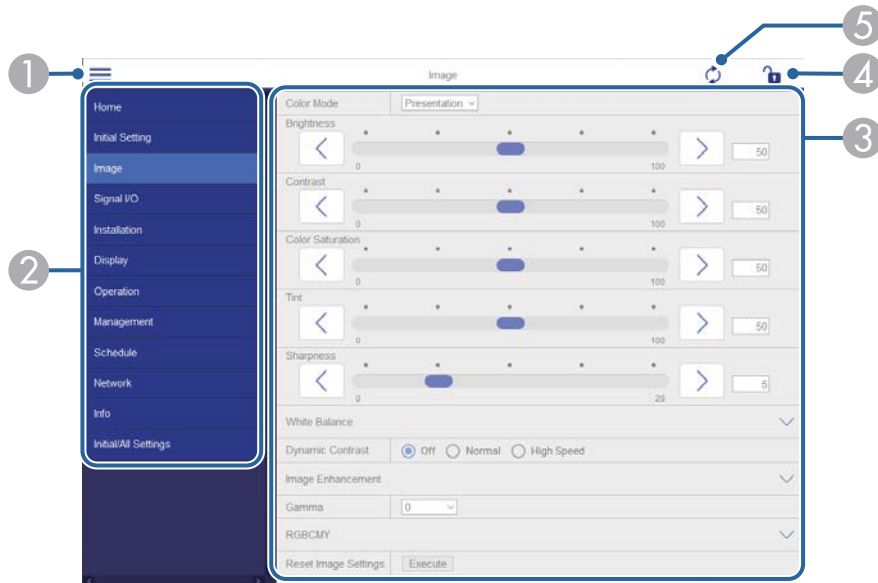

- 1 Мәзірлерді ашады.
- 2 Таңдалған мәзір атын көрсетеді.
- 3 Проектор параметрлерін көрсетеді. (Қолжетімді параметрлер проектор моделіне байланысты әртүрлі болады.)
- 4 Проектордың параметрлерін құлыптайды/құлыптан босатады.  
Құлыптау Epson Web Control параметрлерінің кездейсоқ өзгеруін болдырмайды.
- 5 Проектор параметрлерін жаңартады.



Epson Web Control арқылы келесі параметрлерді өзгерте алмайсыз.

- **HDMI Link**
- **Fixed Installation**
- **Setting Plate Installation Guide**
- **Image Shift**
- **Install Again**
- **Content Playback**
- **User's Logo**
- **User Pattern**
- **Wireless LAN Diagnosis**
- **Language**
- **Display Status**
- **Art-Net Channel Information**
- **Search Access Point**
- **Start Pairing**
- **Event ID**
- **Antenna Level**
- **Reset Network Settings**
- **Firmware Update**



Келесі параметрлерді тек Epson Web Control арқылы таңдауға болады.

- Initial Setting
- Монитордың құпия сөзі (16 алфавиттік-сандық таңбаларға дейін)  
Командалық байланысты бірінші рет орындаған кезде, веб-шолғышта құпиясөзді орнатуыңыз қажет.
- IPv6 Settings (қолмен)
- HTTP порты (80 [әдепкі], 843, 3620, 3621, 3625, 3629, 4352, 4649, 5357, 10000, 10001, 41794 басқа Веб-басқару үшін пайдаланылатын порт нөмірі)
- Display Logs

## Қашықтан басқару (тек Content Playback режимінде)

Remote экранындағы опциялар кіріс көзін таңдау, проекторды басқару және ойнату тізімдерін проекциялау мүмкіндігін береді.

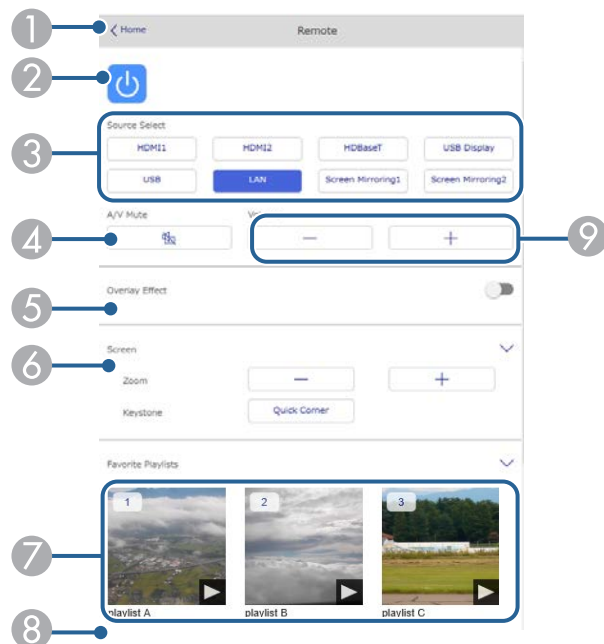

- 1 **Epson Web Control** экранына қайтарады.
- 2 Проекторды қосады немесе өшіреді.
- 3 Кіріс көзін таңдайды. (Қолжетімді көздер проектор моделіне байланысты әртүрлі болады.)
- 4 Бейне және аудионы уақытша қосады немесе өшіреді.
- 5 **Overlay Effect** опциясы ағымдағы көз USB көзінен басқа болғанда ғана көрсетіледі.  
Ойнату тізімдеріне түс және пішін әсерлерін қосу үшін, **Overlay Effect** іске қосады немесе өшіреді.  
Іске қосу кезінде, **Effects** экраны көрсетіледі. Ойнату тізіміне алдын ала анықталған түс және пішін әсері сүзгілерін қосуға болады. Теңшелген әсерді де жасауға болады.
- 6 Экран параметрлерін көрсетеді.
- 7 Таңдаулы ойнату тізімдерін көрсетеді. Проекциялауды бастау үшін ойнату тізімін таңдаңыз.
- 8 Проекцияланатын ойнату тізімдеріне арналған ақпаратты көрсетеді. Белгішелер ойнату тізімі параметрлерін көрсетеді.  
☀ : Қабаттасу әсерлері қолданылды  
↺ : Қайта ойнату қолданылды  
00:10 : Ойнату тізімінің ұзақтығы  
Келесі экранды көрсету үшін, астыңғы оң жақтағы көрсеткіні таңдаңыз.
- 9 Динамик дыбысының деңгейін реттейді.

Ойнату тізімін проекциялау кезінде экран көрсетіледі (тек Content Playback режимінде)

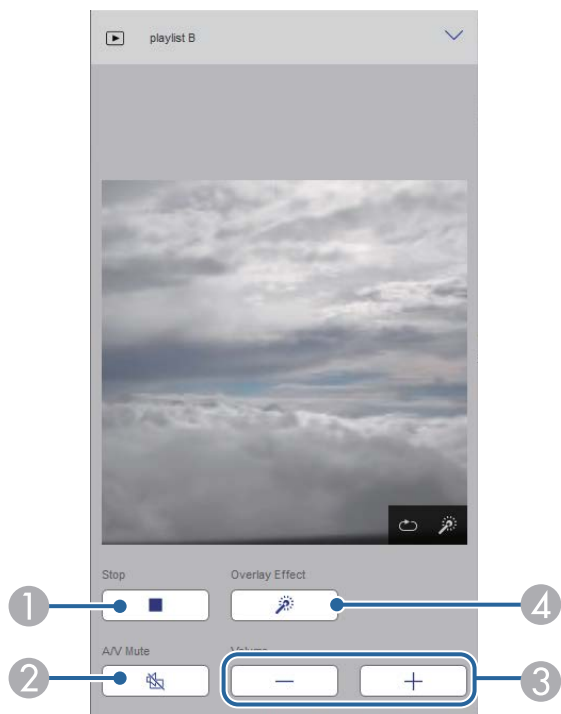

- 1 Проекциялауды тоқтатады.
- 2 Бейне және аудионы уақытша қосады немесе өшіреді. Дегенмен, аудио және бейне ойнауды жалғастырады, сондықтан проекциялауды осы функция белсендірілген орыннан жалғастыра алмайсыз.
- 3 Динамик дыбысының деңгейін реттейді.
- 4 Effects экранын ашады. Алдын ала орнатылған әсерлерді таңдауға немесе жеке жарықтық, түс және пішін әсері сүзгілерін таңдауға болады.

Ойнату тізімі (тек Content Playback режимінде)

Playlist экранындағы опциялар тізімнен ойнатқыңыз келетін ойнату тізімін таңдау және ойнату тізімдерін құру немесе өңдеу мүмкіндігін береді.

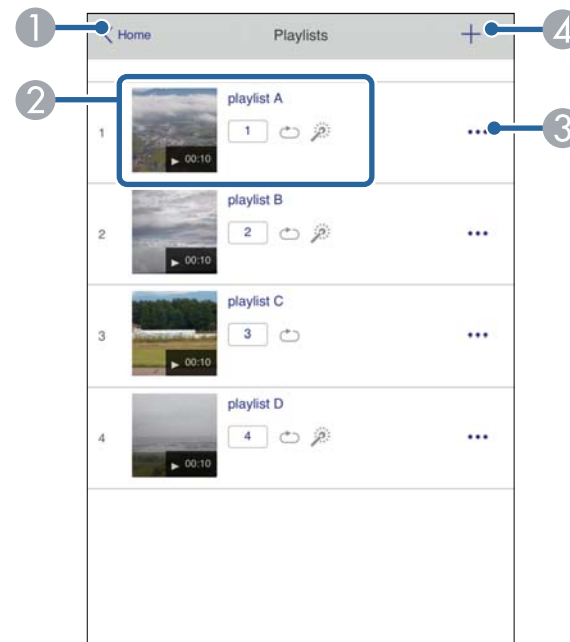

1 Epson Web Control экранына қайтарады.

2 Ойнату тізімін проекциялауды бастайды.

Белгішелер ойнату тізімі параметрлерін көрсетеді.

1 : Таңдаулы ойнату тізімдеріңізге тағайындалған нөмір

↺ : Қайта ойнату қолданылды

⚙ : Қабаттасу әсерлері қолданылды

3 Өңдеу, көшіру, таңдаулыларға тіркеу немесе ойнату тізімдерін өшіру мүмкіндігін беретін мәзірді ашады.

**Edit** немесе **Duplicate** опцияларын таңдағанда, **Edit Playlist** экраны көрсетіледі.

4 Жаңа ойнату тізімін құруға болатын **New Playlist** экранын ашады.

## Жаңа ойнату тізімі/ойнату тізімін өңдеу экраны (тек Content Playback режимінде)

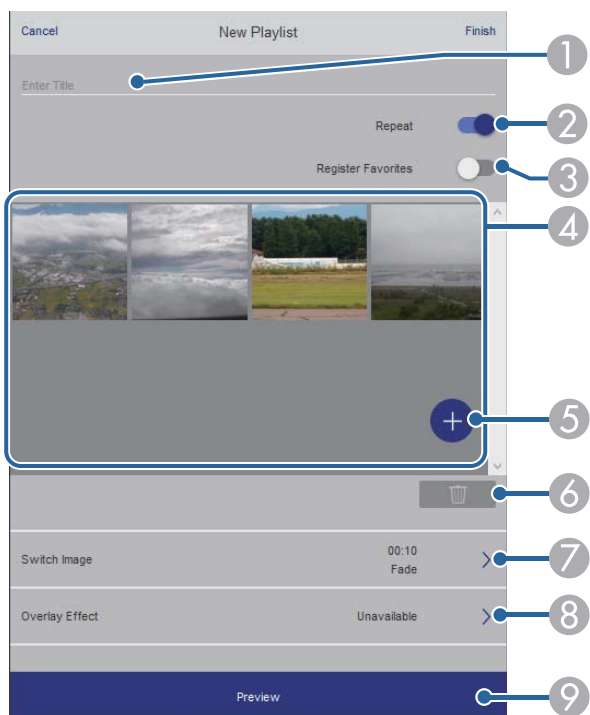

1 Ойнату тізімінің атауын өзгертіңіз.

2 Қайта ойнатуды іске қосуды немесе қоспауды таңдайды.

3 Ойнату тізімін таңдаулылар ретінде тіркейді.

Таңдаулыларды тіркеу кезінде, **Remote** экранын немесе қашықтан басқару құралын пайдалану арқылы таңдаулы ойнату тізімін жылдам ойнатуды бастауға болады.

4 Ойнату тізіміне қосқан кескіндерді немесе бейнелерді көрсетеді. Ойнату тізімі кескіндерді немесе бейнелерді ретімен ойнатады.

5 Ойнату тізіміне кескіндерді немесе бейнелерді қосады.

6 Тізімнен кескіндерді немесе бейнелерді жояды.

7 **Switch Image** экранын ашады.

Келесі кескін файлына ауыстыратын уақыт аралығын көрсетуге болады. Өту әсерін де таңдауға болады.

8 **Effects** экранын ашады.

Ойнату тізіміне алдын ала анықталған түс және пішін әсері сүзгілерін қосуға болады. Теңшелген әсерді де жасауға болады.

9 Ойнату тізімін алдын ала көреді.

## USB жад құрылғысы (тек Content Playback режимінде)

**USB Memory Device** экранындағы опциялар ойнату тізіміне арналған деректерді USB флэш жадына жүктеп салу немесе USB флэш жадынан деректерді жою мүмкіндігін береді.



.avi, .jpeg (.jpg), .png, .bmp немесе .gif файлдарын жүктеп салуға болады.

Ойнату тізіміне .mp4 және .mov файлдарын қосқыңыз келсе, Epson Projector Content Manager бағдарламалық жасақтамасын немесе Epson Creative Projection қолданбасын пайдаланыңыз.

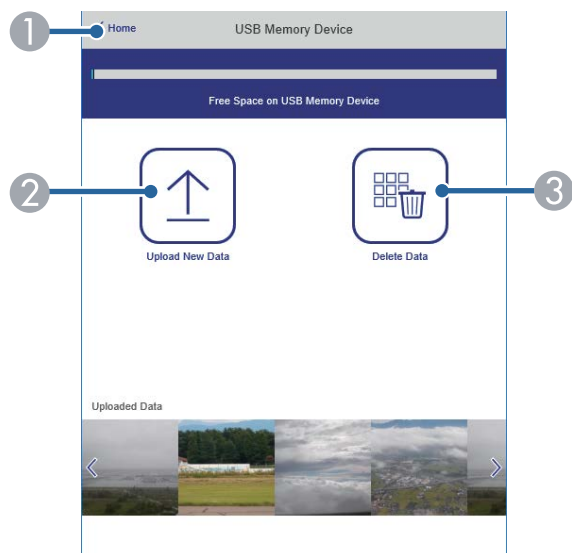

- 1 Epson Web Control экранына қайтарады.
- 2 Қажетті кескіндерді немесе фильмдерді USB флеш жадындағы ойнату тізімдеріне көшіреді.
- 3 USB флеш жадындағы кескіндерді немесе фильмдерді жояды.

## Уақыт кестесі (тек Content Playback режимінде)

Time Table экранындағы опциялар көрсетілген уақыт кестесі мүмкіндіктерін іске қосу немесе өшіру мүмкіндігін береді.

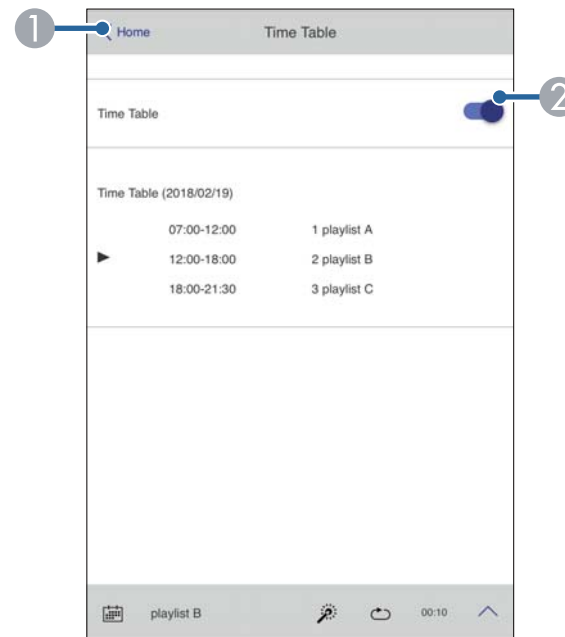

- 1 Epson Web Control экранына қайтарады.
- 2 Уақыт кестесін қосады немесе өшіреді.



Epson Projector Content Manager бағдарламалық жасақтамасындағы уақыт кестесі мүмкіндігін пайдаланып, әр ойнату тізімінің қашан басталатынын және аяқталатынын көрсетуге болады.

Қосымша мәліметтер алу үшін, *Epson Projector Content Manager қолдану нұсқаулығы* қараңыз.

Презентацияңыздың файлдары үшін қауіпсіздікті қамтамасыз ету үшін проекторда сандық сертификаттарды тіркеуіңізге болады.



Сонымен қатар сандық сертификаттарды проектордың **Network** мәзірінде реттеуге болады. Тек бір рет тіркеу қажет, болмаса, сертификат дұрыс орнатылмауы мүмкін.

- ☛ **Network > Network Settings > Wireless LAN > Client Certificate**
- ☛ **Network > Network Settings > Wireless LAN > CA certificate**
- ☛ **Network > Network Settings > Projector Control > Secure HTTP > Web Server Certificate**

- 1** Сандық сертификат файлының проектор тіркеуімен үйлесімді екендігіне көз жеткізіңіз.
- 2** Проектордың қосылғанына көз жеткізіңіз.
- 3** Желіге жалғанған компьютердегі немесе құрылғыдағы веб-браузерді іске қосыңыз.
- 4** Проектордың IP мекенжайын шолғыштың мекенжай өрісіне енгізу арқылы Epson Web Control экранына өтіңіз.

## **5** Advanced таңдаңыз.



- Advanced экраны көрсетілмес бұрын кіру қажет болуы мүмкін Display. Тіркелу экранын көрсеніз, пайдаланушы аты мен құпия сөзді енгізіңіз. (Пайдаланушы аты — **EPSONWEB**. Әдепкі бойынша ешқандай құпия сөз орнатылмайды. Егер **Web Control Password** құпиясөзі орнатылмаған болса, браузер қатесі экраны көрсетіледі. Құпиясөзді **Network Settings** мәзірінде орнатыңыз.)
- Проектордың **Network** мәзіріндегі құпия көзді өзгертуге болады.

☛ **Network > Network Settings > Web Control Password**

## **6** Мәзірлерді ашу үшін ☰ таңдаңыз, **Network** және **Certificate** бөлімін ашыңыз.

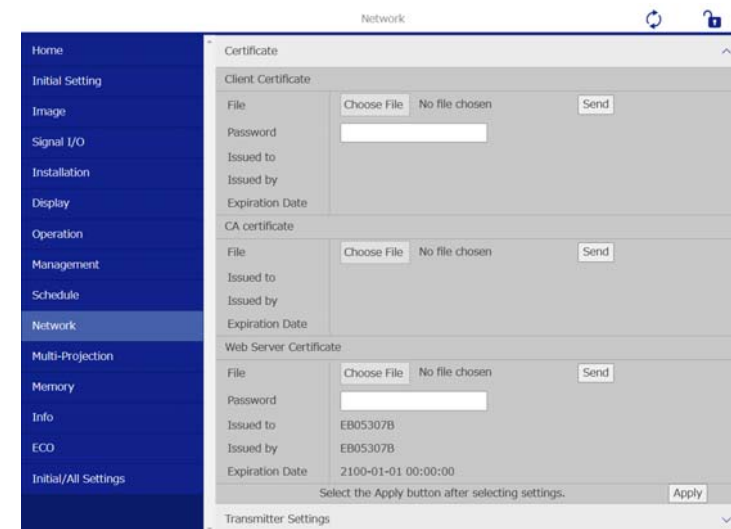

## **7** Тіркеу қажет сертификат файлың таңдаңыз.

- 8** **Password** ұяшығына құпиясөзді енгізіп, содан соң **Send** түймесін басыңыз.
- 9** Сертификатты тіркеуді аяқтаған соң, өзгертуді бітіру және тіркеуді аяқтау үшін **Apply** түймесін басыңыз.

Проектор жұмысында ақаулық пайда болса, сізге желі арқылы электрондық хабарлама келетіндей проекторды реттей аласыз.

Проектордың **Operation** мәзіріндегі **Standby Mode** параметрін **Communication On** мәніне өзгертсеңіз, проектор күту режимінде (қуат өшіп тұрғанда) болса да, электрондық хабарлама ала аласыз.

**1** [Menu] түймесін басып, **Network** мәзірін таңдаңыз және [Enter] түймесін басыңыз.

**2** **Network Settings** мәзірін таңдап, [Enter] түймесін басыңыз.

**3** **Mail Notification** мәзірін таңдап, [Enter] түймесін басыңыз.

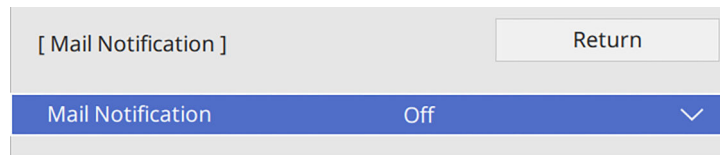

**4** **Mail Notification** параметрін **On** күйіне орнатыңыз.

**5** **SMTP Server** опциясы үшін IP мекенжайды енгізіңіз.



**SMTP Server** үшін "127.x.x.x" (мұнда x – 0-255 аралығындағы сан) пайдаланбаңыз.

**6** SMTP серверінің **Authentication** түрін таңдаңыз.

**7** 1-ден 65535-ке (әдепкі - 25) дейін SMTP сервердің **Port Number** таңдаңыз.

**8** SMTP сервері үшін **User Name** өрісін енгізіңіз.

**9** SMTP серверін аутентификациялауға арналған **Password** өрісін енгізіңіз.

**10** **From** тармағында жіберуші ретінде көрсетілетін электрондық мекенжайды енгізіңіз.

**11** Мекенжай өрісін таңдаңыз, электрондық мекенжайды енгізіңіз және қабылданатын дабылдарды таңдаңыз. Ең көбі үш мекенжайға осылай істеңіз.



Электрондық мекенжай ұзындығы 64 әріптік-сандық таңбаға дейін болуы қажет.

**12** Параметрлерді таңдауды аяқтаған соң, **Network Settings** экранына оралып, **Set** опциясын таңдаңыз, параметрлерді сақтап, мәзірлерден шығу үшін экрандағы нұсқауларды орындаңыз.



Егер проектор елеулі ақаулық себебінен өшіп қалатын болса, электрондық хабарлама дабылын ала алмауыңыз мүмкін.

## » Қатысты сілтемелер

- "Желілік проектордың электрондық дабыл хабарламалары" [p.186](#)

## Желілік проектордың электрондық дабыл хабарламалары

Желідегі проекторда ақаулық пайда болса және электрондық хабарлама дабылдарын қабылдау үшін таңдасаңыз, төмендегідей ақпараттан тұратын электрондық хабарлама аласыз.

- Электрондық пошта мекенжайы **From** өрісінде пошта жіберушісі ретінде орнатылған
- Тақырып жолындағы **Epson Projector**
- Ақаулығы бар проектордың аты
- Пайдаланылған проектордың IP мекенжайы
- Ақаулық туралы толық мәлімет

Желілік әкімшілер желідегі компьютерлерде SNMP (Simple Network Management Protocol) бағдарламалық жасақтамасын проекторларды бақылап тұратындай орната алады. Егер сіздегі желі осы бағдарламалық жасақтаманы пайдаланатын болса, проекторды SNMP бақырау үшін орната аласыз.

- 1** [Menu] түймесін басып, **Network** мәзірін таңдаңыз және [Enter] түймесін басыңыз.
- 2** **Network Settings** мәзірін таңдап, [Enter] түймесін басыңыз.
- 3** **Projector Control** мәзірін таңдап, [Enter] түймесін басыңыз.

[ Projector Control ]		Return
Command Communication	Protected	
Web API Settings		
PJLink	Off	▼
SNMP	Off	▼
AMX Device Discovery	Off	
Crestron Connected	Off	
Crestron XiO Cloud	Off	
Control4 SDDP	Off	
Art-Net	On	
Secure HTTP	On	▲
Web Server Certificate		

- 4** SNMP параметрін **On** күйіне орнатыңыз.

- 5** SNMP **Community Name** орнатылмаған болса, **Community Name** орнатуды сұрайтын экран көрсетіледі. **SNMP Community Name** енгізіңіз. 32 әріптік-сандық таңбаға дейін енгізуге болады.

- 6** **Trap IP Address 1** және **Trap IP Address 2** параметрлері ретінде SNMP хабарландыруларын алу үшін, әр мекенжай өрісіне 0 мен 255 арасындағы санды пайдаланып, ең көбі екі IP мекенжай енгізіңіз.



Мына мекенжайларды пайдаланбаңыз: 224.0.0.0 арқылы 255.255.255.255. Бұл проектор SNMP агентінің 1-нұсқасына қолдау көрсетеді (SNMPv1).

- 7** Параметрлерді таңдауды аяқтаған соң, **Network Settings** экранына оралып, **Set** опциясын таңдаңыз, параметрлерді сақтап, мәзірлерден шығу үшін экрандағы нұсқауларды орындаңыз.

ESC/VP21 параметрін пайдалана отырып, проекторды сыртқы құрылғыдан басқаруға болады.

## » Қатысты сілтемелер

- "ESC/VP21 пәрмендер тізімі" [p.189](#)
- "Кабель орындары" [p.189](#)

## ESC/VP21 пәрмендер тізімі

Проекторға қуатты ҚОСУ пәрмені жіберілгенде, қуат қосылады және ол қыздыру режиміне кіреді. Проектордың қуаты қосылғанда, қос нүкте «:» (3Ah) қайтып оралады.

Пәрмен енгізілгенде, проектор пәрменді орындайды және «:» таңбасын көрсетеді, содан кейін келесі пәрменді қабылдайды.

Егер өңделіп жатқан пәрмен әдеттен тыс аяқталса, қате туралы хабар және «:» қайтып оралады.

Проектордың *Specifications* колжетімді пәрмендерді тексеруге болады.

## » Қатысты сілтемелер

- "Құжаттардың ең соңғы нұсқасын алу" [p.11](#)

## Кабель орындары

### Сериялық қосылым

- Коннектор пішіні: D-Sub 9 істік (аталық)
- Проектордың кіріс портының аты: RS-232C
- Кабель түрі: Айқыш (нуль-модем) кабелі

Келесі суретте проектордың бүйірі сол жақта, ал компьютердің бүйірі оң жақта көрсетілген:

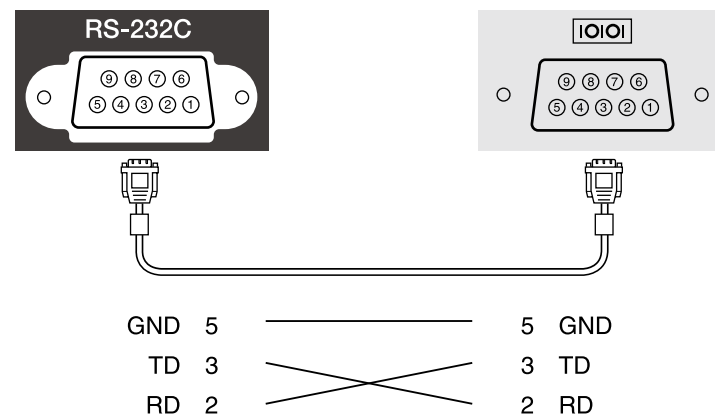

Сигнал аты	Функция
GND	Сигнал сымын жерге тұйықтау
TD	Деректерді жіберу
RD	Деректерді қабылдау

### Байланыс протоколы

- Әдепкі деректерді тасымалдау жылдамдығының параметрі: 9600 бод/сек
- Дерек ұзындығы: 8 бит
- Жұптық: Жоқ
- Тоқтату биті: 1 бит
- Ағынды басқару: Жоқ

P2Link проекторды басқару протоколдарын стандарттау үшін қосқан үлестерінің бөлігі ретінде желімен үйлесімді проекторды басқару мақсатында стандартты протокол ретінде JBMA (Japan Business Machine and Information System Industries Association) арқылы жасалған.

Проектор JBMA арқылы жасалған P2Link Class2 стандартына сәйкес келеді.

P2Link іздеу функциясы үшін қолданылатын порт нөмірі - 4352 (UDP).

P2Link пайдаланбас бұрын, **P2Link** белсендіруіңіз және **P2Link Password** орнатуыңыз керек.

☛ **Network > Network Settings > Projector Control > P2Link**

Ол P2Link Class2 арқылы анықталған келесі пәрмендерден басқа барлық пәрмендерге және P2Link стандартты қолдануын растау арқылы құпталған келісімге сәйкес келеді.

<http://pjlink.jbmia.or.jp/english/>

- Үйлесімді емес пәрмендер

Проектордың *Specifications* үйлесімді емес пәрмендерді тексеруге болады.

- Кіріс порттары және тиісті кіріс көзінің нөмірі

Кіріс портының атауы	Кіріс көзінің нөмірі
HDMI1	32
HDMI2	33
USB	41
LAN	52
USB Display	53
HDBaseT	56
Screen Mirroring1	57
Screen Mirroring2	58

- Өндіруші аты «Өндіруші аты туралы ақпараттық сұраныс» үшін көрсетіледі  
**EPSON**
- Үлгі аты «Өнім аты туралы ақпараттық сұраныс» үшін көрсетіледі  
EPSON 815E/810E

### » Қатысты сілтемелер

- "Құжаттардың ең соңғы нұсқасын алу" [p.11](#)

Art-Net — TCP/IP протоколына негізделген Ethernet байланысы протоколы. Проекторды DMX контроллерінің немесе қолданбалы жүйенің көмегімен басқаруға болады.

Мәліметтерді проектордың *Specifications* қараңыз.

Егер Crestron Connected желіні бақылау және басқару жүйесін пайдаланатын болсаңыз, проекторыңызды осы жүйеде пайдаланатындай етіп реттей аласыз. Crestron Connected жүйесі веб-браузерін пайдаланып проекторды басқаруға және бақылауға мүмкіндік береді.



- Crestron Connected мүмкіндігін пайдаланған кезде Epson Projector Management бағдарламалық жасақтамасында Message Broadcasting мүмкіндігін пайдалана алмайсыз.
- Проектордың **Operation** мәзіріндегі **Standby Mode Communication On** мәніне өзгертсеңіз, проектор күту режимінде (куат өшіп тұрғанда) болса да, оны басқара аласыз.

Crestron Connected туралы толығырақ мәлімет алу үшін Crestron веб-сайтына кіріңіз.

<https://www.crestron.com/>

Жүйедегі құрылғыларды бақылау үшін Crestron компаниясы ұсынатын Crestron RoomView Express немесе Crestron Fusion бағдарламасын пайдалануыңызға болады. Анықтама тақтасымен байланысуға және төтенше хабарлар жіберуге болады. Толық деректерді алу үшін келесі веб-сайтты қараңыз.

<http://www.crestron.com/getroomview>

Желі арқылы проекторды және басқа әртүрлі құрылғыларды бақылау немесе басқару үшін, Crestron XiO Cloud пайдалануыңызға болады. Бірнеше құрылғыларды бір орыннан басқаруға болады. Толық деректерді алу үшін келесі веб-сайтты қараңыз.

<https://www.crestron.com/Products/Featured-Solutions/XiO-Cloud>

Бұл нұсқаулық веб-браузер арқылы компьютерде әрекеттерді орындау жолын сипаттайды.

## ► Қатысты сілтемелер

- "Crestron Connected қолдауын реттеу" [p.192](#)

## Crestron Connected қолдауын реттеу

Проектордың Crestron Connected жүйесі арқылы бақылауын және басқаруын реттеу үшін компьютеріңіз бен проекторыңыздың желіге қосылғандығына көз жеткізіңіз.

Сымсыз қосатын болсаңыз, құрылғыларға сымсыз желі кіру нүктесі арқылы қосылыңыз.

**1** [Menu] түймесін басып, **Network** мәзірін таңдаңыз және [Enter] түймесін басыңыз.

**2** **Network Settings** мәзірін таңдап, [Enter] түймесін басыңыз.

**3** **Projector Control** мәзірін таңдап, [Enter] түймесін басыңыз.

[ Projector Control ]		Return
Command Communication	Protected	
Web API Settings		
PJLink	Off	▼
SNMP	Off	▼
AMX Device Discovery	Off	
Crestron Connected	Off	
Crestron XiO Cloud	Off	
Control4 SDDP	Off	
Art-Net	On	
Secure HTTP	On	▲
Web Server Certificate		

- 4** Проектордың анықталуына рұқсат беру үшін **Crestron Connected** параметрін **On** күйіне орнатыңыз.



- Күпия сөз орнатылмаған болса, **Crestron Connected** параметрін **On** күйіне орнатпас бұрын, күпия сөзді орнатуды сұрайтын экран көрсетіледі. Күпия сөзді орнату үшін, экрандағы нұсқауларды орындаңыз.
- Crestron XiO Cloud қызметін іске қосу үшін, **Crestron XiO Cloud** параметрін **On** күйіне орнатыңыз.

- 5** Параметрлерді таңдауды аяқтаған соң, **Network Settings** экранына оралып, **Set** опциясын таңдаңыз, параметрлерді сақтап, мәзірлерден шығу үшін экрандағы нұсқауларды орындаңыз.

- 6** Параметрді іске қосу үшін проекторды өшіріп, қайта іске қосыңыз.

- 7** Желіге жалғанған компьютердегі немесе құрылғыдағы веб-браузерді іске қосыңыз.

- 8** Проектордың IP мекенжайын шолғыштың мекенжай өрісіне енгізу арқылы Epson Web Control экранына өтіңіз.

- 9** **Crestron Connected** параметрлерін таңдаңыз. Толық деректерді алу үшін, Crestron сайтына қараңыз.

Проекторды Content Playback режимінде басқару үшін, Web API пайдалануға болады. Мәліметтерді *Web API Specifications for Projectors* бөлімін қараңыз.



- API түпнұсқалық растамасының (дайджест-түпнұсқалық растама) көмегімен Web API байланыстарының түпнұсқалығын растауға болады.
  - API түпнұсқалық растамасына арналған пайдаланушы аты — **EPSONWEB; Web Control Password** үшін орнатылған құпия сөзді пайдаланыңыз.
- 🖱️ **Network > Network Settings > Web Control Password**

### ➔ Қатысты сілтемелер

- "Web API іске қосу" [p.194](#)

## Web API іске қосу

Проектордағы мәзір арқылы Web API іске қосуға болады.

- 1** [Menu] түймесін басып, **Network** мәзірін таңдаңыз және [Enter] түймесін басыңыз.
- 2** **Network Settings** мәзірін таңдап, [Enter] түймесін басыңыз.

- 3** **Projector Control** параметрін таңдап, [Enter] түймесін басыңыз.

[ Projector Control ]		Return
Command Communication	Protected	
Web API Settings		
PJLink	Off	▼
SNMP	Off	▼
AMX Device Discovery	Off	
Crestron Connected	Off	
Crestron XiO Cloud	Off	
Control4 SDDP	Off	
Art-Net	On	
Secure HTTP	On	▲
Web Server Certificate		

- 4** **Web API Settings** таңдаңыз.
- 5** **Web API** параметрін **On** күйіне орнатыңыз.

Проекторды қосып, өшіру немесе енгізу көздерін қосу сияқты, проекторыңызда автоматты түрде пайда болатын ең көбі 30 оқиға жоспарлай аласыз. Проектор таңдалған оқиғаларды сіз орнатқан күн мен уақытта орындайды.

## Ескерту

Объективтің алдына жанғыш заттарды қоймаңыз. Проектордың автоматты түрде қосылуын жоспарласаңыз, объективтің алдындағы жанғыш заттар тұтануы мүмкін.



- **Schedule** мәзірінің **Menu Protection** функциясын **On** күйіне орнатсаңыз, алдымен оны өшіріңіз.
- Проектор 20 минуттан артық үздіксіз пайдаланылмаса немесе үнемі қуат розеткасынан шығару арқылы өшірілетін болса, **Light Source Calibration** қосылмайды. Әрбір 100 сағаттық қолданыстан кейін пайда болатын **Light Source Calibration** оқиғаларын орнатыңыз.

- 1** Проектордың **Management** мәзірінің **Date & Time** бөліміндегі күні мен уақытын орнатыңыз.
- 2** [Menu] түймесін басып, **Management** мәзірін таңдаңыз және [Enter] түймесін басыңыз.
- 3** **Schedule Settings** таңдап, [Enter] пернесін басыңыз.
- 4** **Schedule** таңдап, [Enter] пернесін басыңыз.

- 5** **Add New** функциясын таңдап, [Enter] пернесін басыңыз.

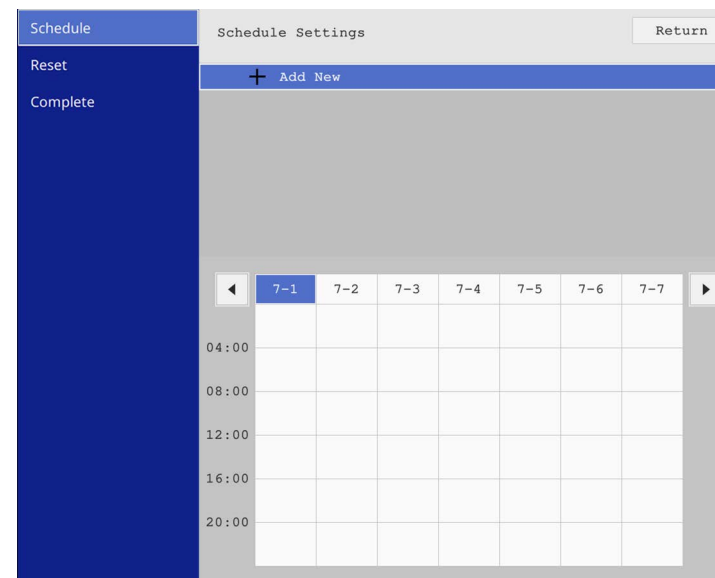

**6** Орындағыңыз келген оқиғаның толық мәліметін таңдаңыз.

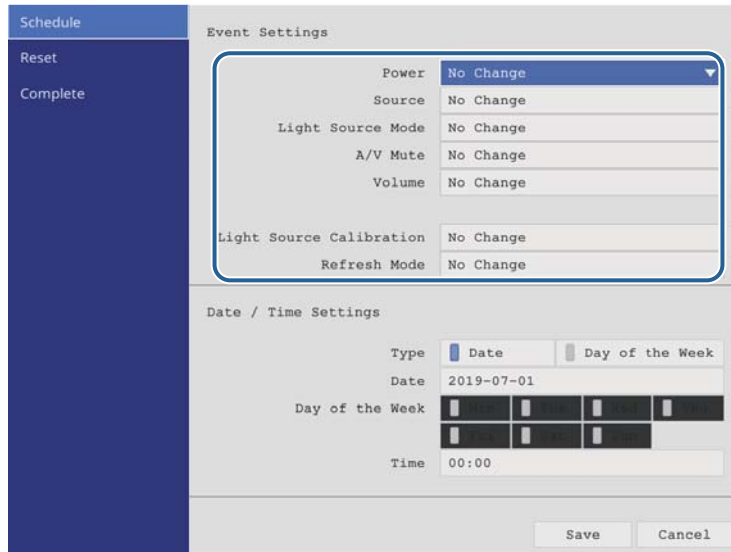



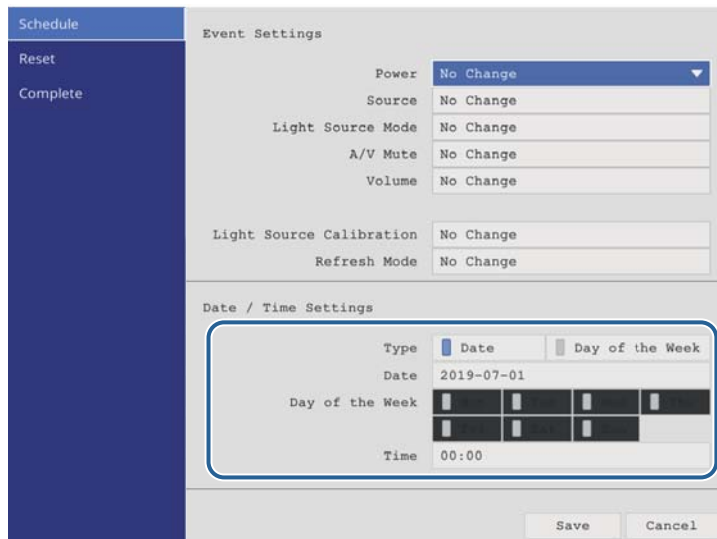



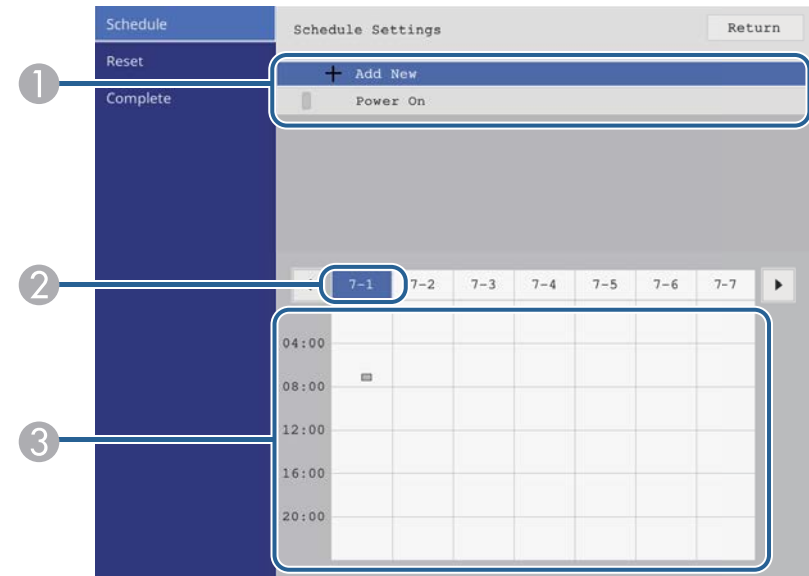

**7** Оқиғаның пайда болуы қажет күн мен уақытты таңдаңыз.



**8** Save функциясын таңдап, [Enter] пернесін басыңыз.

Оқиға күйін көрсетіп тұратын белгішелері бар жоспарланған оқиғалар экранда көрсетіліп тұрады.



- ①  : жарамды жоспар
-  : тұрақты жоспар
-  : жарамсыз жоспар
- ② Қазіргі уақытта таңдалған уақыт (ерекшеленген)
- ③  : бір реттік жоспар
-  : тұрақты жоспар
-  : күту режиміндегі жоспар (күту режимінде байланысты қосады немесе өшіреді)
-  : жарамсыз жоспар

**9** Жоспарланған оқиғаны өңдеу үшін, жоспарды таңдап, [Enter] пернесін басыңыз.

**10** Көрсетілген мәзірден опцияны таңдаңыз.

- **On** немесе **Off** таңдалған оқиғаны қосуға немесе өшіруге мүмкіндік береді.
- **Edit** функциясы оқиға мәліметтерін немесе күн мен уақытты өзгертуге мүмкіндік береді.
- **Clear** функциясы тізімнен жоспарланған оқиғаны алып тастауға мүмкіндік береді.
- **Add New** опциясы оқиға жоспарланған күні жаңа оқиға қосу мүмкіндігін береді.

**11** **Schedule Settings** бөлімін жабу үшін, **Complete** таңдаңыз.

Жоспарланған оқиғалардың барлығын жою үшін **Reset** функциясын таңдаңыз.

## » Қатысты сілтемелер

- "Құпия сөз қауіпсіздігінің түрлерін таңдау" [p.138](#)

# Мәзір параметрлерін реттеу

Проектор мәзірінің жүйесіне кіру үшін және проектор параметрлерін өзгерту үшін осы бөлімдердегі нұсқаулықтарды орындаңыз.

## ► Қатысты сілтемелер

- "Проектор мәзірлерін пайдалану" [p.199](#)
- "Көрсетілген пернетақтаны пайдалану" [p.200](#)
- "Кескін сапасының параметрлері - Кескін мәзірі" [p.201](#)
- "Енгізу сигналының параметрлері - Сигнал К/Ш мәзірі" [p.204](#)
- "Проекторды орнату параметрлері - Орнату мәзірі" [p.208](#)
- "Проектор дисплейінің параметрлері - Дисплей мәзірі" [p.211](#)
- "Проектор мүмкіндігінің параметрлері - Операция мәзірі" [p.213](#)
- "Проектор әкімшілік параметрлері - Басқару мәзірі" [p.217](#)
- "Проектордың желілік параметрлері - Желілік мәзір" [p.222](#)
- "Бірнеше проектор басқару параметрлері - Көп проекция мәзірі" [p.234](#)
- "Кескін сапасының жад параметрлері - Жад мәзірі" [p.236](#)
- "Проекторды орнату параметрлері - ЕСО мәзірі" [p.237](#)
- "Проектордың бастапқы параметрлері мен қалпына келтіру опциялары - Бастапқы/Барлық параметрлер мәзірі" [p.238](#)
- "Мәзір параметрлерін проекторлар арасында көшіру (Топтап орнату)" [p.240](#)

Проекторыңыздың қалай жұмыс істейтіндігін басқаратын параметрлерді реттеу үшін проектор мәзірлерін пайдалана аласыз. Проектор экрандағы мәзірлерді көрсетеді.

- 1** Басқару тақтасында немесе қашықтықтан басқару пультііндегі [Menu] түймесін басыңыз.

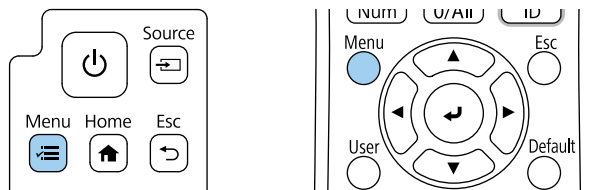

Мәзір экранын қараңыз.

Frequently Used Items	Image	
Image	Color Mode	Dynamic
Signal I/O	Brightness	50
Installation	Contrast	50
Display	Color Saturation	50
Operation	Tint	50
Management	Sharpness	5
Network	White Balance	
Multi-Projection	Frame Interpolation	Off
Memory	Dynamic Contrast	Off
ECO	Image Enhancement	
Initial/All Settings	Scene Adaptive Gamma	0
	Gamma	0
	RGBCMY	
	Reset to Defaults	
	Source	HDMI1
	Aspect	Auto
	Reset to Defaults	
	Scale	

- 2** Сол жақта тізімделген мәзірлер арасында жылжыту үшін жоғары немесе төмен көрсеткі түймелерін басыңыз. Өр мәзірге арналған параметрлер оң жақта көрсетіледі.



Қолжетімді параметрлер ағымдағы енгізу көзіне байланысты болады.

- 3** Көрсетілген мәзірдегі параметрлерді өзгерту үшін [Enter] пернесін басыңыз.
- 4** Параметрлер арасында жылжыту үшін жоғары және төмен көрсеткі түймесін басыңыз.
- 5** Мәзір параметрлерінің барлығын әдепкі мәнге келтіру үшін, **Initial/All Settings** түймесін таңдаңыз.
- 6** Мәзірдегі параметрлерді өзгертіп біткенде, [Esc]пернесін басыңыз.
- 7** Мәзірлерден шығу үшін [Menu] немесе [Esc] түймесін басыңыз.



✓ көрсеткісі мәзірде қосалқы элементтер бар екенін көрсетеді. Мәзір параметрін іске қосқанда немесе оның арнайы мәнін таңдағанда, мәзір жүйесі қосалқы элементтерді көрсетеді.



Сандар мен әріптерді енгізу үшін көрсетілген пернетақтаны пайдалана аласыз.

- 1 Енгізгіңіз келген санды немесе таңбаны белгілеу үшін, басқару панеліндегі немесе қашықтықтан басқару пультіндегі көрсеткі түймелерін пайдаланыңыз және [Enter] пернесін басыңыз.

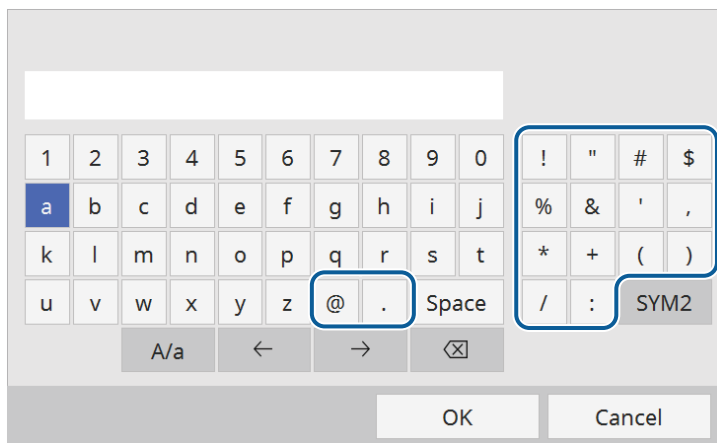

A/a пернесін таңдаған сайын, таңбалар бас әріпке немесе кіші әріпке өзгереді. SYM1/2 пернесін таңдаған сайын, жақтауға алынған таңбалар өзгереді.

- 2 Мәтінді енгізгеннен кейін, енгізген мәтініңізді растау үшін пернетақтадағы OK функциясын таңдаңыз. Енгізілген мәтіннен бас тарту үшін Cancel түймесін таңдаңыз.



Компьютеріңіздегі веб-браузер көмегімен желі арқылы проектор параметрлерін таңдауыңызға және проекцияны басқаруыңызға болады.

Кейбір таңбаларды көрсетілген пернетақта арқылы енгізу мүмкін емес. Мәтінді енгізу үшін веб-браузерді пайдаланыңыз.

## » Қатысты сілтемелер

- "Көрсетілген пернетақтаны пайдалану арқылы қолжетімді мәтін" p.200

## Көрсетілген пернетақтаны пайдалану арқылы қолжетімді мәтін

Көрсетілген пернетақтаны пайдалану кезінде келесі мәтінді енгізуге болады.

Мәтін түрі	Толық мәліметтер
Нөмірлер	0123456789
Алфавит	ABCDEFGHIJKLMNOPQRSTUVWXYZ abcdefghijklmnopqrstuvwxyz
Белгілер	!"#\$%&'()*+,-./:;<=>?@[\\]^_`{ }~

**Image** мәзіріндегі параметрлер кескін сапасын реттеу мүмкіндігін береді. Қолжетімді параметрлер таңдалған түс режимі мен кіріс көзіне байланысты болады.

Frequently Used Items	Image	
Image	Color Mode	Dynamic
Signal I/O	Brightness	50
Installation	Contrast	50
Display	Color Saturation	50
Operation	Tint	50
Management	Sharpness	5
Network	White Balance	
Multi-Projection	Frame Interpolation	Off
Memory	Dynamic Contrast	Off
ECO	Image Enhancement	
Initial/All Settings	Scene Adaptive Gamma	0
	Gamma	0
	RGBCMY	
	Reset to Defaults	
	Source	HDMI1
	Aspect	Auto
	Reset to Defaults	
	Scale	

Параметр	Опциялар	Сипаттама
Color Mode	Қолжетімді түс режимдерінің тізімін қараңыз.	Кескіннің түрлері мен ортаға арналған кескін түстерінің ашықтығын реттейді.
Brightness	Әртүрлі деңгейлер бар	Бүкіл кескінді жарық қылады немесе қараңғылатады.
Contrast	Әртүрлі деңгейлер бар	Кескіндегі жарық және қараңғы аймақтары арасындағы айырмашылықты реттейді.
Color Saturation	Әртүрлі деңгейлер бар	Кескін түстерінің ашықтығын реттейді.

Параметр	Опциялар	Сипаттама
Tint	Әртүрлі деңгейлер бар	Кескіннің жасыл түсі мен қызылкүрең түсі арасындағы балансты реттейді.
Sharpness	Әртүрлі деңгейлер бар	Кескін детальдарының өткірлігі мен жұмсақтығын реттейді.
White Balance	Color Temp.	Түс температурасын таңдаған түс режиміне байланысты орнатады. Жоғарырақ мәндерде кескін реңкі көк түсті және төменірек мәндерде кескін реңкі қызыл түсті болады. <b>Color Filter</b> параметрі <b>Warm White</b> немесе <b>Cool White</b> күйіне орнатылмағанда ғана параметр көрсетіледі. ☛ <b>Operation &gt; Content Playback &gt; Overlay Effect &gt; Color Filter</b>
	G-M Correction	Түс реңкін дәл реттейді. Жоғары мәндер кескінді жасыл түске, ал төмен мәндер қызыл түске бояйды.
	Custom	Азаю мен өсудің жеке R (қызыл), G (жасыл) және B (көк) құрамдастарын реттейді.
Frame Interpolation	Off Low Normal High	Кескін әрекетінің біртегістігін реттеңіз. Параметр тек келесі жағдайларда көрсетіледі: <ul style="list-style-type: none"> <li>• <b>Edge Blending</b> параметрі <b>Off</b> күйіне орнатылғанда.</li> <li>• Ағымдағы көз – HDMI немесе HDBaseT.</li> </ul> ☛ <b>Multi-Projection &gt; Edge Blending</b>

Параметр	Опциялар	Сипаттама
Dynamic Contrast	High Speed Normal Off	Кескін жарықтығына негізделген проекцияланған ашықтықты реттейді.
Image Enhancement	Image Preset Mode	<b>Image Enhancement</b> опцияларын алдын ала орнатылған мәндердің көмегімен бума ретінде орнатады.
	Noise Reduction	Кескіндерде жыпылықтауды азайтады.
	MPEG Noise Reduction	MPEG бейнесінде байқалған шуды немесе артефактілерді азайтады.
	Super-resolution	Төмен ажыратымдылықтағы кескіндерді проекциялау кезінде бұлыңғырлықты азайтады.
	Auto Contrast Enhancement	Проекцияланған кескіннің контрастылығын автоматты түрде реттеу арқылы айкындығы мен анықтығы жоғары кескінді арттырады.
	Reset	<b>Image Enhancement</b> параметрінің бүкіл реттеу мәндерінің әдепкі параметрлерін қалпына келтіреді.
Scene Adaptive Gamma	Әртүрлі деңгейлер бар	Көрініске байланысты түсті реттейді және жарқын кескіндерге қол жеткізеді. Контрастылықты арттыру үшін, үлкен санды таңдаңыз.
Gamma	-2 - 2 Custom Reset	Түсті гамма түзету мәндерінің бірін таңдау арқылы немесе гамма кестесіне қарау арқылы реттейді.
RGBCMY	Әртүрлі деңгейлер бар	Әр R (қызыл), G (жасыл), B (көк), C (көгілдір), M (маджента), Y (сары) түстің реңкін, қанықтығын және жарықтығын жеке реттей аласыз.

Параметр	Опциялар	Сипаттама
Reset to Defaults	—	Ағымдағы түс режимінің барлық параметрлерін қалпына келтіреді.
Source	—	Әр кіріс көзі үшін сақталған параметрлерді көрсетеді. Кіріс көзіне арналған параметрлерді өзгерту үшін, бастапқы көздің жалғанып тұрғандығына көз жеткізіп, бастапқы көзді таңдаңыз.
Aspect	Қолжетімді пропорционалдың коэффициент тізімін қараңыз	Таңдалған енгізу көздері үшін пропорционалды қатынасты (еннің ұзындыққа қатынасы) орнатады. (Алдымен <b>Scale</b> параметрін өшіріңіз немесе <b>Scale Mode</b> параметрін <b>Full Display</b> күйіне орнатыңыз.) Ағымдағы көз HDMI, HDBaseT немесе USB және құжат камерасы болғанда ғана, параметр көрсетіледі.
Reset to Defaults	—	Ағымдағы кіріс көзінің барлық параметрлерін қалпына келтіреді.
Scale	Әртүрлі масштабтау опциялары	Бір кескінді проекциялау үшін бірнеше проекторды пайдаланған кезде, кескіннің масштабын әрбір проекторда реттеніз.
Reset Image Settings	—	<b>Image</b> мәзірінің бүкіл реттеу мәндерінің әдепкі параметрлерін қалпына келтіреді.



- **Brightness** параметрі жарық көзінің жарықтығына әсер етпейді. Шам көзінің жарықтығын өзгерту үшін, проектордың **Operation** мәзірінде **Light Source Brightness Control** параметрін таңдаңыз.

## ► Қатысты сілтемелер

- "Кескін түсін реттеу" [p.84](#)
- "Қолжетімді түс режимдері" [p.79](#)
- "Кескіннің қолжетімді пропорционалдық коэффициенттері" [p.77](#)
- "Кескінді масштабтау" [p.134](#)

Енгізу сигналдарының параметрлерін проектор қалыпты түрде анықтап, оңтайландырады. Параметрлерді реттеу қажет болса, **Signal I/O** мәзірін пайдалана аласыз. Қолжетімді параметрлер таңдалған енгізу көзіне байланысты болады.

Frequently Used Items	Signal I/O	
Image	Volume	
Signal I/O	Sound Mode	
Installation	Source	HDMI1
Display	Signal Format	
Operation	Color Space	Auto
Management	Dynamic Range	
Network	Reset to Defaults	
Multi-Projection	EDID	
Memory	HDMI IN EQ Level	
ECO	A/V Output	While Projecting
Initial/All Settings	Inverse Audio	Off
	HDMI Link	
	HDBaseT	
	Reset Signal I/O Settings	
	Installation	
	Fixed Installation	Off
	Test Pattern	

Параметр	Опциялар	Сипаттама
Volume	Әрбір көз үшін қолжетімді әртүрлі деңгейлер	<p>Проектор динамигі жүйесінің көлемін реттейді.</p> <p>Сыртқы динамиктердің дыбыс деңгейін теңшеуге болады.</p> <p>Аудио дыбысы AV жүйесіне шығарылмайтын кезде ғана, параметр көрсетіледі.</p>

Параметр	Опциялар	Сипаттама
Sound Mode	HDMI1 HDMI2 HDBaseT USB Display USB LAN Screen Mirroring1 Screen Mirroring2	Ойнату мазмұны бойынша проектордың динамик жүйесінен дыбысты алу үшін сүйікті режимді таңдаңыз.
Source	—	<p>Әр кіріс көзі үшін сақталған параметрлерді көрсетеді.</p> <p>Кіріс көзіне арналған параметрлерді өзгерту үшін, бастапқы көздің жалғанып тұрғандығына көз жеткізіп, бастапқы көзді таңдаңыз.</p>
Signal Format	Video Range	<p>Кіріс көзінің параметрін сәйкестендіру үшін, бейне ауқымын орнатады.</p> <p>Ағымдық көзі HDMI немесе HDBaseT болғанда ғана, параметр көрсетіледі.</p>
Color Space	Auto BT.709 BT.2020	<p>Түс кеңістігіне арналған түрлендіру жүйесін орнатады.</p> <p>Параметр тек келесі жағдайларда көрсетіледі:</p> <ul style="list-style-type: none"> <li>• <b>Color Mode</b> параметріне <b>DICOM SIM</b> мәні орнағылмайды.</li> <li>• Ағымдағы көз – HDMI немесе HDBaseT.</li> </ul>

Параметр	Опциялар	Сипаттама
Dynamic Range	Dynamic Range	<p>Кескіндердегі күңгірт және жарқын аумақтарды өзгертеді; <b>Auto</b> (ұсынылған), <b>SDR</b>, <b>HDR10</b> немесе <b>HLG</b> ішінен таңдаңыз.</p> <p>Параметр тек келесі жағдайларда көрсетіледі:</p> <ul style="list-style-type: none"> <li>• <b>Color Mode</b> параметріне <b>DICOM SIM</b> мәні орнатылмайды.</li> <li>• Ағымдағы көз – HDMI немесе HDBaseT.</li> </ul>
	Signal Status	Анықталған кіріс кескін сигналын көрсетеді.
	HDR10 Setting	<p>HDR PQ әдісінің көмегімен динамикалық ауқымның PQ (Perceptual Quantizer) қисық сызығын өзгертеді.</p> <p>Бұл параметр тек <b>Dynamic Range</b> параметрі үшін <b>Auto</b> мәні, ал <b>Signal Status</b> параметрі үшін <b>HDR10</b> мәні немесе <b>Dynamic Range</b> параметрі үшін <b>HDR10</b> мәні орнатылса ғана, көрсетіледі.</p>
Reset to Defaults	HLG Setting	<p>HDR HLG әдісінің көмегімен динамикалық ауқымның HLG (Hybrid Log Gamma) қисық сызығын өзгертеді.</p> <p>Бұл параметр тек <b>Dynamic Range</b> параметрі үшін <b>Auto</b> мәні, ал <b>Signal Status</b> параметрі үшін <b>HLG</b> мәні немесе <b>Dynamic Range</b> параметрі үшін <b>HLG</b> мәні орнатылса ғана, көрсетіледі.</p>
	—	Ағымдағы кіріс көзінің барлық параметрлерін қалпына келтіреді.

Параметр	Опциялар	Сипаттама
EDID	EDID (HDMI1)	<p>Проектордың көрсету мүмкіндіктерін сипаттайды. Бұл параметрді кескін ажыратымдылығы бойынша қажетінше өзгертіңіз.</p> <p>Кіріс көзін өзгертпей жеке кіріс көздеріне арналған EDID параметрлерін таңдауға болады.</p>
	EDID (HDMI2) EDID (HDBaseT)	
HDMI IN EQ Level	HDMI1 HDMI2	<p>HDMI портына қосылған құрылғылардың негізінде HDMI кіріс сигналының деңгейін реттейді. Егер кескінде кедергілер көп болса немесе проекцияланатын кескін жоқ сияқты мәселе орын алса, параметрді өзгертіңіз.</p> <p>Кіріс көзін өзгертпей жеке кіріс көздеріне арналған параметрлерді таңдауға болады.</p>

Параметр	Опциялар	Сипаттама
A/V Output	While Projecting Always On	<p>Проектор кескіндерді проекцияламайтын кезде проектордың сыртқы динамиктер жүйесі арқылы аудио шығару үшін <b>Always On</b> күйіне орнатыңыз.</p> <p>Параметр тек келесі жағдайларда көрсетіледі:</p> <ul style="list-style-type: none"> <li>• <b>Auto Power On</b> параметрі <b>HDMI1</b> күйіне және <b>Power On Trigger</b> параметрі <b>Plug-in Detection</b> күйіне орнатылған.</li> <li>• Проектордың <b>Operation</b> мәзірінде <b>Quick Startup</b> параметрі <b>Off</b> күйіне орнатылған.</li> <li>• Проектордың <b>Network</b> мәзірінде <b>Auto Power On</b> параметрін <b>Off</b> күйіне орнатыңыз.</li> </ul> <p>🔊 <b>Network &gt; Transmitter Settings &gt; Auto Power On</b></p>
Inverse Audio	On Off	Проекторды орнату орнына сәйкестендіру үшін, аудионың сол жақ және оң жақ арналарының бағытын өзгерту үшін, <b>On</b> күйіне орнатыңыз.
HDMI Link	Device Connections	HDMI портына жалғанған құрылғыларды тізіп көрсетеді. <b>HDMI Link</b> параметрі <b>On</b> күйіне орнатылған кезде ғана параметр көрсетіледі.
	HDMI Link	HDMI Link мүмкіндіктерін іске қосу үшін <b>On</b> күйіне орнатыңыз.

Параметр	Опциялар	Сипаттама
	Audio Out Device	Аудионы ішкі динамиктерге немесе жалғанған аудио/бейне жүйесіне шығаруды немесе шығармауды тандайды.
	Power On Link	<p>Проекторды немесе жалғанған құрылғыны іске қосқанда, не орындалатынын басқарады.</p> <ul style="list-style-type: none"> <li>• <b>Bidirectional:</b> проекторды іске қосқанда, жалғанған құрылғыларды автоматты түрде іске қосады немесе керісінше.</li> <li>• <b>Device -&gt; PJ:</b> жалғанған құрылғыны іске қосқанда, проекторды автоматты түрде іске қосады.</li> <li>• <b>PJ -&gt; Device:</b> проекторды іске қосқанда, жалғанған құрылғыны автоматты түрде іске қосады.</li> </ul>
	Power Off Link	Проектор өшірілген кезде, жалғанған құрылғылардың өшірілуін басқарады.
	HDMI Out Power Link	Проекторды қосқан немесе өшірген кезде HDMI Out портына қосылған құрылғыларды қосады немесе өшіреді.
	HDMI Out Terminal End	Проекторды түпкілікті проектор ретінде пайдалану қажет немесе қажет емес екенін тандайды.

Параметр	Опциялар	Сипаттама
HDBaseT	Control Communications	HDBaseT таратқышындағы немесе ауыстырғышындағы Ethernet және сериялық порттардан қосылымдарды қосады немесе өшіреді; бұл параметрді іске қосу проектордың LAN және RS-232C порттарын өшіреді. <b>Extron XTP</b> параметрі <b>Off</b> күйіне орнатылған кезде ғана параметр көрсетіледі.
	Extron XTP	Extron XTP таратқышын немесе ауыстырып қосқышын HDBaseT порттарына қосқан кезде <b>On</b> мәніне орнатыңыз. XTP жүйесі туралы қосымша мәліметтерді алу үшін Extron веб-сайтын қараңыз. <a href="http://www.extron.com/">http://www.extron.com/</a>
Reset Signal I/O Settings	—	<b>Signal I/O</b> мәзірінің бүкіл реттеу мәндерінің әдепкі параметрлерін қалпына келтіреді.

**Installation** мәзіріндегі параметрлер проекторды орнату ортасында баптауға көмектеседі.

Frequently Used Items	Installation	
Image	Fixed Installation	Off
Signal I/O	Test Pattern	
Installation	Setting Plate Installation Gui...	
Display	Projection	Front
Operation	Geometry Correction	Point Correction
Management	Geometry Correction Wizard	
Network	Connect to Setting Assistant	
Multi-Projection	Digital Zoom	▼
Memory	Remote Receiver	Off
ECO	Screen Type	16:9 ▼
Initial/All Settings	High Altitude Mode	Off
	Source	HDMI1
	Blanking	
	Reset to Defaults	
	Settings for Video Conferenc...	
	Install Again	
	Reset Installation Settings	

Параметр	Опциялар	Сипаттама
Fixed Installation	On Off	Проекторды бекітілген орында орнатсаңыз, <b>On</b> күйіне орнатыңыз.
Test Pattern	—	Кескінді фокустау және масштабтау және кескін пішінін түзету үшін сынақ үлгіні көрсетеді (үлгінің көрсетілуін болдырмау үшін [Esc] түймесін басыңыз).
Setting Plate Installation Guide	—	Проекторды орнату кезінде, нұсқаулық экранын көрсетеді.

Параметр	Опциялар	Сипаттама
Projection	Алдыңғы Rear Front/Upside Down Rear/Upside Down	Кескін дұрыс бағдарланатындай проектордың экранға бағытталу жолын орнатады.
Geometry Correction	Quick Corner	Кескін пішінін түзетеді және экранда көрсетілетін дисплейді туралайды.
	Arc Correction	Бүгілген бетте проекцияланған кескіннің бұрыштары мен бүйірлерін түзетеді.
	Point Correction	Проекцияланған кескінді торға бөледі және таңдалған қиылысу нүктесін екі жаққа және жоғары-төмен жылжыту арқылы бұрмалануды түзетеді.
	Correct Distortion Using Smartphone	Epson Setting Assistant қолданбасын пайдалану арқылы проекцияланған кескіндердегі бұрмалануды түзетіңіз.
	Fit to Screen Using Smartphone	Epson Setting Assistant қолданбасын пайдалану арқылы экранда орналастыру үшін кескіндердің пішіні мен орнын реттейді.

Параметр	Опциялар	Сипаттама
	Memory	<p>Реттелген параметрлер жинағын жадқа сақтау.</p> <ul style="list-style-type: none"> <li>• <b>Save Memory:</b> сіз реттеген кескіннің ағымдағы пішінін сақтайды.</li> <li>• <b>Load Memory:</b> сіз жасап, сақтаған параметрлерді жүктейді.</li> <li>• <b>Rename Memory:</b> жад параметрлерінің атын өзгертеді.</li> <li>• <b>Erase Memory:</b> сақталған жадты жояды.</li> <li>• <b>Reset Memory:</b> Барлық сақталған жадтарды қалпына келтіреді.</li> </ul>
Geometry Correction Wizard	—	Кескін пішінін түзетуге арналған қадамдар бойынша нұсқаулықтар.
Connect to Setting Assistant	—	Epson Setting Assistant қолданбасына қосылу үшін QR кодты көрсетеді.
Digital Zoom	Әртүрлі деңгейлер бар	Проекцияланған кескін мөлшерін реттейді.
Image Shift	Әртүрлі күйлері бар	<p>Кескін күйін көлденеңі бойынша және тігінен ауыстырады.</p> <p>Бұл мүмкіндік <b>Digital Zoom</b> опциясы ең кең параметріне орнатылған жағдайда қолжетімсіз.</p>
Remote Receiver	Front/Rear Front Rear Off	Таңдалған қабылдағыш арқылы қашықтықтан басқару сигналдарының қабылдануын шектейді; <b>Off</b> барлық қабылдағыштарды өшіреді.

Параметр	Опциялар	Сипаттама
Screen Type	4:3 16:6 16:9 16:10 21:9	<p>Кескін проекциялау аймағына сәйкестендіру үшін, экранның пропорциялық арақатынасын орнатады.</p> <p>Проектордың <b>Operation</b> мәзірінде <b>Content Playback</b> параметрі <b>Off</b> күйіне орнатылғанда ғана параметр көрсетіледі.</p>
Screen Position	Әртүрлі күйлері бар	<p>Кескін күйін көлденеңі бойынша және тігінен ауыстырады.</p> <p><b>Screen Type</b> параметрін проектор ажыратымдылығымен бірдей арақатынасқа орнатсаңыз, бұл мүмкіндік қолжетімді болмайды.</p>
High Altitude Mode	On Off	Теңіз деңгейінен 1500 м жоғарыда проектордың жұмыс істеу температурасын ретке келтіреді.
Source	—	<p>Әр кіріс көзі үшін сақталған параметрлерді көрсетеді.</p> <p>Кіріс көзіне арналған параметрлерді өзгерту үшін, бастапқы көздің жалғанып тұрғандығына көз жеткізіп, бастапқы көзді таңдаңыз.</p>
Blanking	Top Bottom Left Right	<p>Көрсеткісі бар түймелер арқылы таңдалатын проекцияланған кескіннің аймағын жасырады.</p> <p>Проектордың <b>Operation</b> мәзірінде <b>Content Playback</b> параметрі <b>Off</b> күйіне орнатылғанда ғана параметр көрсетіледі.</p>

Параметр	Опциялар	Сипаттама
Reset to Defaults	—	Ағымдағы кіріс көзінің барлық параметрлерін қалпына келтіреді. Проектордың <b>Operation</b> мәзірінде <b>Content Playback</b> параметрі <b>Off</b> күйіне орнатылғанда ғана параметр көрсетіледі.
Settings for Video Conference Rooms	—	Бейнеконференция бөлмелері үшін бірнеше мәзір элементін бір уақытта өзгертеді.
Install Again	—	Проекторды қайта орнатқан кезде, проекцияланған кескінді реттеу шеберін ашады.
Reset Installation Settings	—	<b>Installation</b> мәзіріндегі барлық реттеу мәндерін әдепкі параметрлеріне келтіреді, келесілерден басқа: <ul style="list-style-type: none"> <li>• <b>Digital Zoom</b></li> <li>• <b>Image Shift</b></li> </ul>

## » Қатысты сілтемелер

- "Фокустау иінтірегі арқылы кескінді фокустау" [p.61](#)
- "Проекциялау режимдері" [p.53](#)
- "Проекторды реттеу және орнату опциялары" [p.27](#)
- "Кескін пішіні" [p.62](#)
- "Цифрлық масштабтау көмегімен кескін өлшемін өзгерту" [p.72](#)
- "Экран түрін орнату" [p.55](#)

**Display** мәзіріндегі параметрлер проектордың түрлі көрсету мүмкіндіктерін реттеуге мүмкіндік береді.

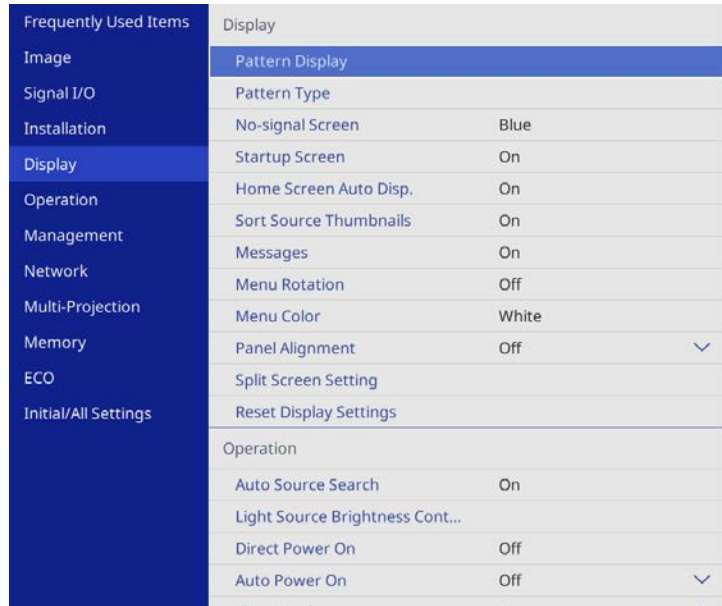

Параметр	Опциялар	Сипаттама
Pattern Type	Pattern 1 - Pattern 4 User Pattern	Дисплей үлгісінің түрін орнатады. 1-4 үлгілері бағытталған сызықтар немесе проектор ұсынған тор үлгілері болып табылады.  Арнайы көрсету үлгілерін жасау үшін, <b>Management</b> мәзіріндегі <b>User Pattern</b> параметрін таңдаңыз, содан кейін осы мәзірге оралып, <b>User Pattern</b> параметрін таңдаңыз.
No-signal Screen	Black Blue Logo Gradation	Сигнал қабылданбаған кезде көрсетілетін экран түсін немесе логотипті орнатады.  Проектордың <b>Operation</b> мәзірінде <b>Content Playback</b> параметрі <b>Off</b> күйіне орнатылғанда ғана параметр көрсетіледі.
Startup Screen	On Off	Проектор іске қосылғанда, логотипті көрсету үшін, <b>On</b> күйіне орнатыңыз.
Home Screen Auto Disp.	On Off	Проекторды іске қосқанда, кіріс сигналы болмаған кезде, басты экранды автоматты түрде көрсету үшін, <b>On</b> күйіне орнатыңыз.
Sort Source Thumbnails	On Off	Бастапқы экранның жоғарғы сол жағында анықталған кіріс көзін көрсету үшін, <b>On</b> күйіне орнатыңыз. Проектор кіріс сигналын анықтағанда, кіріс көздерін көрсету тәртібі өзгереді.

Параметр	Опциялар	Сипаттама
Pattern Display	—	Презентацияда көмектесу үшін, тандалған үлгі түрін көрсетеді.  <div style="border: 1px solid black; padding: 5px; background-color: #ffffcc; margin-top: 10px;"> <p><b>Назар аударыңыз</b></p> <p>Егер үлгі ұзақ уақыт бойы көрсетілсе, проекцияланған кескіндерде қалдық кескін көрінуі мүмкін.</p> </div>

Параметр	Опциялар	Сипаттама
Messages	On Off	Енгізу көзінің аты, түс режимінің аты, пропорционалды коэффициент, сигналдың жоқ екендігі туралы хабарлама немесе проекцияланған кескіндегі температураның жоғары болуы туралы ескерту сияқты хабарламаларды көрсету үшін <b>On</b> күйіне орнатыңыз.
Menu Rotation	Right 90 Degree Left 90 Degree Off	Мәзір дисплейін 90° градусқа айналдырады.
Menu Color	Black White	Бастапқы экранның түсін және проектор мәзірінің жүйесін орнатады.
Panel Alignment	On Off	Проекцияланған кескіндегі түстер сәйкессіздігін түзету үшін, <b>On</b> күйіне орнатыңыз.
	Select Color	Түзетілетін түсті таңдаңыз.
	Pattern Color	Түзету үшін пайдаланылатын үлгіні таңдаңыз.
	Start Adjustments	Панель туралауды бастайды.
	Reset	<b>Panel Alignment</b> параметрінің бүкіл реттеу мәндерінің әдепкі параметрлерін қалпына келтіреді.
Split Screen Setting	Display Audio Output Source	Бөлік экранда проекциялау барысында аудио шығыс көзі бар белгішені көрсету үшін, <b>On</b> күйіне орнатыңыз. <b>Content Playback</b> параметрі <b>Off</b> күйіне орнатылған кезде ғана параметр көрсетіледі.

Параметр	Опциялар	Сипаттама
	Align	Екіге бөлінген экран кескіндеріне ие болсаңыз, кескін аймағының <b>Top</b> немесе <b>Middle</b> тураланатын кескіндердің күйін таңдаңыз. <b>Content Playback</b> параметрі <b>Off</b> күйіне орнатылған кезде ғана параметр көрсетіледі.
Reset Display Settings	—	<b>Display</b> мәзірінің бүкіл реттеу мәндерінің әдепкі параметрлерін қалпына келтіреді.



**User's Logo** параметрінің **Menu Protection** опциясын іске қосатын болсаңыз, келесі пайдаланушы логотипінің дисплей параметрлерін өзгерту мүмкін емес; алдымен **User's Logo** параметрінің **Menu Protection** қорғанысын өшіру керек.

- **No-signal Screen**
- **Startup Screen**

## » Қатысты сілтемелер

- "Екі кескінді бір уақытта проекциялау" [p.98](#)

**Operation** мәзіріндегі параметрлер проектордың түрлі мүмкіндіктерді реттеуге мүмкіндік береді.

Frequently Used Items	Operation
Image	Auto Source Search On
Signal I/O	Light Source Brightness Cont...
Installation	Direct Power On Off
Display	Auto Power On Off
Operation	Sleep Mode On
Management	Sleep Mode Timer 10 min.
Network	A/V Mute Timer On
Multi-Projection	Standby Mode Communication On
Memory	Port Wired LAN
ECO	Quick Startup Off
Initial/All Settings	USB Power On While Projecting
	Indicators On
	Inv Direction Button Off
	Content Playback Off
	Reset Operation Settings
	Management
	User Button Light Source Mode

Параметр	Опциялар	Сипаттама
Auto Source Search	On Off	Кіріс сигналын автоматты түрде анықтау және кіріс сигналы болмаған кездерде кескіндерді проекциялау үшін <b>On</b> күйіне орнатыңыз. Бұл функция проекторды <b>Quick Startup</b> режимінде қосқан кезде өшеді. <b>Content Playback</b> параметрі <b>Off</b> күйіне орнатылған кезде ғана параметр көрсетіледі.
Light Source Brightness Control	Maintain Brightness	Жарық көзінің тұрақты жарықтығын қамтамасыз ету үшін, <b>On</b> күйіне орнатыңыз.

Параметр	Опциялар	Сипаттама
	Maintain Brightness Level	Тұрақты қамтамасыз ету қажет болған жарықтық деңгейін таңдаңыз. <b>Maintain Brightness</b> параметрі <b>On</b> күйіне орнатылған кезде ғана параметр көрсетіледі.
	Light Source Mode	Жарық көзіне арналған жарықтықты таңдаңыз. <ul style="list-style-type: none"> <li>• <b>Normal:</b> максималды жарықтық.</li> <li>• <b>Quiet:</b> 70% желдеткіш шуы азайтылған жарықтық.</li> <li>• <b>Extended:</b> 70% жарықтық және жарық көзінің орташа қызметтік мерзімін ұзартады.</li> <li>• <b>Custom:</b> теңшелетін жарықтық деңгейін таңдаңыз.</li> </ul> <b>Maintain Brightness</b> параметрі <b>Off</b> күйіне орнатылған кезде ғана параметр көрсетіледі.
	Brightness Level	Қажетті <b>Custom</b> жарықтық деңгейін таңдаңыз. <b>Maintain Brightness</b> параметрі <b>Off</b> күйіне орнатылған кезде ғана параметр көрсетіледі.
Direct Power On	On Off	Қуат түймесін баспай, проекторды розеткаға қосу арқылы іске қосу үшін, <b>On</b> күйіне орнатыңыз.
Auto Power On	HDMI1 USB Display Off	Проекциялауды автоматты түрде бастау қажет кескін көзін орнатады. Проектор таңдалған кескін көзінен кіріс сигналын анықтағанда, ол автоматты түрде күту режимінде проекциялайды.

Параметр	Опциялар	Сипаттама
Power On Trigger	Plug-in Detection Signal Detection	<p><b>Auto Power On</b> параметрі <b>HDMI1</b> күйіне орнатылғанда, проектордың іске қосылу әдісін орнатады.</p> <p><b>Plug-in Detection:</b> Жалғанған құрылғы іске қосылғанда, проекторды автоматты түрде іске қосады.</p> <p><b>Signal Detection:</b> HDMI бейне сигналын анықтағанда, проекторды автоматты түрде іске қосады.</p> <p><b>Signal Detection</b> күйіне орнатылғанда, күту режимінің қуаты артады. Өзгерістер енгізуден бұрын, ортаны есепке алыңыз.</p>
Sleep Mode	On Off	Әрекетсіз уақыттан кейін проекторды автоматты түрде өшіру үшін <b>On</b> күйіне орнатыңыз.
Sleep Mode Timer	1-30 минут	<b>Sleep Mode</b> үшін арналған аралықты орнатады.
A/V Mute Timer	On Off	<b>A/V Mute</b> параметрі қосылу болса және пайдаланылмағанына 30 минут болса, проекторды автоматты түрде өшіреді.

Параметр	Опциялар	Сипаттама
Standby Mode	Communication On Communication Off	<p>Проектор күту режимінде болғанда проекторды желі арқылы бақылау және басқаруға рұқсат беру үшін, <b>Communication On</b> күйіне орнатыңыз.</p> <p>Параметр тек келесі жағдайларда көрсетіледі:</p> <ul style="list-style-type: none"> <li>• <b>Auto Power On</b> параметрі <b>HDMI1</b> күйіне және <b>Power On Trigger</b> параметрі <b>Plug-in Detection</b> күйіне орнатылмаған.</li> <li>• Проектордың <b>Signal I/O</b> мәзірінде <b>A/V Output</b> параметрі <b>While Projecting</b> күйіне орнатылған.</li> <li>• <b>USB Power</b> параметрі <b>On While Projecting</b> күйіне орнатылған.</li> <li>• Проектордың <b>Network</b> мәзірінде <b>Auto Power On</b> параметрін <b>Off</b> күйіне орнатыңыз.                      🖱️ <b>Network &gt; Transmitter Settings &gt; Auto Power On</b></li> </ul>
Port	Wired LAN Wireless LAN	Портты <b>Standby Mode</b> параметрі <b>Communication On</b> күйіне орнатылғанда пайдалануға орнатады.
Startup Source	Әртүрлі кіріс көздері қолжетімді	Проектор Content Playback режимінде қосылып тұрған кезде проекциялау қажет кескін көзін таңдаңыз.

Параметр	Опциялар	Сипаттама
Quick Startup	20min. 60min. 90min. Unlimited Off	<p>Quick Startup режимі үшін уақыт мерзімін орнатады. Проектор өшірген кезде осы режимге өтеді. Қуат түймесін басу арқылы проекциялауды шамамен 5 секундтан кейін бастауға болады.</p> <p>Дегенмен, келесі жағдайларда пайдалану үшін дайын болу ұзақ уақытты алуы мүмкін:</p> <ul style="list-style-type: none"> <li>• проектордың USB портынан проекциялаған кезде;</li> <li>• Screen Mirroring мүмкіндіктерін пайдаланып проекциялаған кезде;</li> </ul> <p>Параметр тек келесі жағдайларда көрсетіледі:</p> <ul style="list-style-type: none"> <li>• <b>Auto Power On</b> параметрі <b>HDMI1</b> күйіне және <b>Power On Trigger</b> параметрі <b>Plug-in Detection</b> күйіне орнатылған.</li> <li>• Проектордың <b>Signal I/O</b> мәзірінде <b>A/V Output</b> параметрі <b>While Projecting</b> күйіне орнатылған.</li> <li>• Проектордың <b>Network</b> мәзірінде <b>Auto Power On</b> параметрін <b>Off</b> күйіне орнатыңыз.   <b>Network &gt; Transmitter Settings &gt; Auto Power On</b></li> </ul>

Параметр	Опциялар	Сипаттама
USB Power	On While Projecting Always On	<p>Проектор кескіндерді проекцияламайтын кезде, ағындау мультимедиа ойнатқышына қуат жеткізуді жалғастыру үшін, <b>Always On</b> күйіне орнатыңыз.</p> <p>Параметр тек келесі жағдайларда көрсетіледі:</p> <ul style="list-style-type: none"> <li>• <b>Auto Power On</b> параметрі <b>HDMI1</b> күйіне және <b>Power On Trigger</b> параметрі <b>Plug-in Detection</b> күйіне орнатылған.</li> <li>• Проектордың <b>Signal I/O</b> мәзірінде <b>A/V Output</b> параметрі <b>While Projecting</b> күйіне орнатылған.</li> <li>• Проектордың <b>Network</b> мәзірінде <b>Auto Power On</b> параметрін <b>Off</b> күйіне орнатыңыз.   <b>Network &gt; Transmitter Settings &gt; Auto Power On</b></li> </ul> <p><b>Always On</b> күйіне орнатылғанда, күту режимінің қуаты артады.</p>
Indicators	On Off	Қате немесе ескерту орын алатын жағдайлардан бөлек жағдайларда проектордағы индикатор шамдарын өшіру үшін, <b>Off</b> күйіне орнатыңыз.
Inv Direction Button	On Off	Проекторды төбеге ілу кезінде басқару тақтасы көрсеткі түймелерінің жұмыс бағытын өзгерту үшін, <b>On</b> күйіне орнатыңыз.
Content Playback	On Off	Ойнату тізімін ойнату үшін, <b>On</b> күйіне орнатыңыз.

Параметр	Опциялар	Сипаттама
Overlay Effect	Overlay Effect Shape Filter Color Filter Lightness	Проекцияланған кескінге түс пен пішін әсерлерін қосады. Параметр тек келесі жағдайларда көрсетіледі: <ul style="list-style-type: none"> <li>• Проектордың <b>Multi-Projection</b> мәзірінде <b>Edge Blending</b> параметрін <b>Off</b> күйіне орнатыңыз.</li> <li>• Content Playback режимінде ойнату тізімі ойнатылуы мүмкін және жазылатын қателер орын алмайды.</li> </ul>
USB Viewer	—	USB флэш-жадына сақталған ойнату тізімін таңдайды және ойнатады.
Reset Operation Settings	—	<b>Operation</b> мәзірінің бүкіл реттеу мәндерінің әдепкі параметрлерін қалпына келтіреді.

## ► Қатысты сілтемелер

- "Жарықтықты реттеу" [p.90](#)
- "Content Playback режимінде проекциялау" [p.107](#)

**Management** мәзіріндегі параметрлер проектордың түрлі әкімшілік мүмкіндіктерін реттеуге мүмкіндік береді.

Frequently Used Items	Management	
Image	User Button	Light Source Mode
Signal I/O	User's Logo	
Installation	User Pattern	
Display	Control Panel Lock	Off
Operation	4K Enhancement	On
Management	Color Uniformity	
Network	Color Matching	
Multi-Projection	Refresh Mode	
Memory	Light Source Calibration	
ECO	Date & Time	
Initial/All Settings	Schedule Settings	
	Wireless LAN Power	
	Wireless LAN Diagnosis	1
	Log Save Destination	USB and Internal Memory
	Batch Setup Range	
	Language	English
	Information	
	Display Status	

Параметр	Опциялар	Сипаттама
User Button	Әртүрлі мәзір опциялары қолжетімді	Қашықтықтан басқару пультіндегі [User] түймесіне мәзір опцияларын бір рет басу арқылы орындау мүмкіндігіне тағайындайды.
User's Logo	Start Setting Reset	Проектор өзін анықтау үшін және қауіпсіздік деңгейін жоғарылату үшін экран жасайды.
User Pattern	—	Проекцияланған экранды түсіріп алып, оны көрсетуге арналған үлгі ретінде сақтайды. Сақталған үлгіні көрсету үшін, <b>Display</b> мәзіріндегі <b>Pattern Display</b> параметрін таңдаңыз.

Параметр	Опциялар	Сипаттама
Control Panel Lock	Full Lock Except for Power Off	Проектор қауіпсіздігі үшін проектор түймесінің құлыпталуын басқарады: <ul style="list-style-type: none"> <li>• <b>Full Lock:</b> барлық түймелерді құлыптайды.</li> <li>• <b>Except for Power:</b> қуат түймесінен басқа түймелердің барлығын құлыптайды.</li> <li>• <b>Off:</b> ешқандай түйме құлыпталмайды.</li> </ul>
4K Enhancement	On Off	Кескінді диагоналі бойынша 0,5 пиксельді қадаммен 1 пиксельге жылжыту арқылы қосарланған ажыратымдылықта проекциялайды. Жоғары ажыратымдылықты кескін сигналы егжей-тегжейлі проекцияланады. Проектордың <b>Signal I/O</b> мәзірінде <b>Aspect</b> параметрі <b>Native</b> күйіне орнатылғанда, бұл параметрді таңдау мүмкін емес.
Color Uniformity	Color Uniformity	Бүкіл экран үшін түс реңкінің балансын реттеу үшін, <b>On</b> күйіне орнатыңыз.
	Adjustment Level	Баптау деңгейін орнатады.
	Start Adjustments	Таңдалған аймақ үшін қызыл, жасыл және көк түстерді жеке баптайды.
	Reset	<b>Color Uniformity</b> мәзірінің бүкіл реттеу мәндерінің әдепкі параметрлерін қалпына келтіреді.
Color Matching	—	<b>Color Matching</b> параметрлері туралы мәліметтерді <b>Multi-Projection</b> мәзір кестесінен қараңыз.

Параметр	Опциялар	Сипаттама
Refresh Mode	Timer	Проектор жаңарту кескінін көрсететін уақыт мерзімін орнатады.
	Messages	Проектор жаңарту режимінде екенін білдіретін хабарды көрсету үшін, <b>On</b> күйіне орнатыңыз.
	Start	Проекцияланған қалдық кескіндерді өшіру және проекторды көрсетілген уақыт мерзімінен кейін өшіру үшін, жаңарту режимі процесін бастайды. Осы процестен бас тарту үшін, қашықтан басқару пультіндегі кез келген түймені басыңыз.
Light Source Calibration	Run Now	Ағымда проекцияланған кескіннің ақ түс балансын оңтайландыру үшін, жарық көзін калибрлеуді бастайды. Проектордың қоршаған орта температурасы ауқымынан тыс болса, калибрлеуді бастау мүмкін болмайды. (Ең жақсы нәтижелерге қол жеткізу үшін, калибрлеуді бастаудан бұрын, проекторды іске қосқан соң 30 минут күтіңіз.)
	Run Periodically	Жарық көзін калибрлеу процедурасын жүйелі түрде қолданыстың әр 100 сағаты сайын орындау үшін <b>On</b> күйіне орнатыңыз.
	Last Run	Соңғы жарық көзін калибрлеу күні мен уақытын көрсетеді.

Параметр	Опциялар	Сипаттама
Date & Time	Date & Time Daylight Saving Time Internet Time	Проектордың жүйелік уақыты және күні параметрлерін реттейді. Аймағыңыз үшін жазғы уақыт параметрлерін орнату үшін, <b>Daylight Saving Time</b> таңдаңыз. Уақытты интернет уақыт серверінен автоматты түрде алу үшін, <b>Internet Time</b> таңдаңыз.
Schedule Settings	—	Таңдалған күн мен уақытта проектор оқиғалары автоматты түрде пайда болатындай жоспарлайды.
Wireless LAN Power	On Off	Кескіндерді сымыз жергілікті желі арқылы проекциялау үшін <b>On</b> параметрін орнатыңыз. Сымсыз жергілікті желі арқылы қосқыңыз келмесе, басқалардың рұқсатсыз қатынасуын болдырмау үшін оны өшіріңіз.
Wireless LAN Diagnosis	Ping IP мекенжайы Ping until stopped Start	Байланыс күйін растау үшін, Ping жылдамдығын береді.
Log Save Destination	Internal Memory USB and Internal Memory	Қате және операция журналы файлдарын сақтайтын орынды орнатады. Проектордың <b>Operation</b> мәзірінде <b>Content Playback</b> параметрі <b>Off</b> күйіне орнатылғанда ғана параметр көрсетіледі.

Параметр	Опциялар	Сипаттама
Batch Setup Range	All Limited	Топтамалық орнату мүмкіндігін пайдаланып проектор мәзірінің барлық параметрлерін көшіріп алу үшін <b>All</b> параметрін таңдаңыз. Келесі параметрлерді көшіргізіңіз келмесе, <b>Limited</b> параметрін таңдаңыз. <ul style="list-style-type: none"> <li>• <b>Password Protection</b> параметрлері</li> <li>• <b>Signal I/O</b> мәзіріндегі <b>EDID</b></li> <li>• <b>Network</b> мәзір параметрлері</li> </ul>
Language	Түрлі тілдер бар	Проектор мәзірі мен хабарлама дисплейлері үшін тіл таңдаңыз.
Information	Әртүрлі ақпарат	Проектор және кіріс көздері туралы ақпаратты көрсетеді. Көрсетілген элементтер ағымдағы кіріс көзіне байланысты әртүрлі болады.
Display Status	System Version Network Wired Network Wireless Input Signal Output Signal	Проектор күйі туралы ақпаратты көрсетеді.
Display Logs	Temp Warning Info Power On/Off History	<b>Log Save Destination</b> параметрінде көрсетілген орынға сақталған журнал деректерін көрсетеді.
Reset Management Settings	—	<b>Management</b> мәзіріндегі барлық реттеу мәндерін әдепкі параметрлеріне келтіреді, келесілерден басқа: <ul style="list-style-type: none"> <li>• <b>User Pattern</b></li> <li>• <b>Language</b></li> </ul>



**Schedule** мәзірінің **Menu Protection** параметрін **On** күйіне орнатқанда, **Schedule Settings** мәзіріндегі параметрлерді өзгерту мүмкін емес. Алдымен **Schedule** мәзірінің **Menu Protection** параметрін **Off** күйіне орнатыңыз.

## » Қатысты сілтемелер

- "Оқиға идентификаторы кодының тізімі" [p.219](#)
- "Пайдаланушы логотипінің кескінің сақтау" [p.117](#)
- "Пайдаланушы үлгісін сақтау" [p.119](#)
- "Проектор түймелерін құлыптау" [p.140](#)
- "Color Uniformity параметрін реттеу" [p.125](#)
- "Күн мен уақытты орнату" [p.49](#)
- "Проектор оқиғасының жоспарларын орнату" [p.195](#)
- "Проектор мәзірлерінің тілін таңдау" [p.52](#)



## Оқиға идентификаторы кодының тізімі

**Information** экранындағы **Event ID** опциясы код нөмірін көрсететін болса, кодқа байланысты проектор ақаулығының шешімін Event ID кодтарының тізімінен таба аласыз.

Егер мәселені шеше алмасаңыз, желілік әкімшіге хабарласыңыз немесе Epson техникалық қызмет көрсету орталығына хабарласыңыз.

Event ID	Себебі мен шешімі
0026	Экранды көшірмелеуде байланыс қатесі орын алды. Проекторды өшіріп, қайта іске қосыңыз немесе желілік бағдарламалық жасақтаманы қайта іске қосыңыз.
0032	
0036	
0037	

Event ID	Себебі мен шешімі
0027 0028 0029 0030 0031 0035	Экранды көшірмелеу байланысы тұрақсыз. Желілік байланыс күйін тексеріңіз, бірнеше минут күтіп, желіге қайта қосылуға тырысыңыз.
0023 0024 0025	Байланыс орнатылмады. Компьютерде PIN кодын енгізу экранын көрсеңіз, желі туралы ақпарат экранында немесе проекцияланған кескіннің төменгі оң жағында көрсетілген PIN кодын енгізіңіз. Егер бұл мәселені шешпесе, проекторды және жалғанған құрылғыларды қайта іске қосыңыз, содан кейін қосылым параметрлерін тексеріңіз.
0043	Бейне пішіміне қолдау көрсетілмеген. Мобильді құрылғы ажыратымдылығын өзгертіп, қайта қосыңыз. Не болмаса проектордың <b>Adjust Image Quality</b> параметрін өзгертіп, қайта қосылыңыз.
0432 0435	Желілік бағдарламалық жасақтама іске қосылмады. Проекторды өшіріп, қайта қосыңыз.
0433	Тасымалданған кескіндерді көрсетпейді. Желілік бағдарламалық жасақтаманы қайта іске қосыңыз.
0434 0481 0482 0485	Желілік байланыс тұрақсыз. Желілік байланыс күйін тексеріңіз, бірнеше минут күтіп, желіге қайта қосылуға тырысыңыз.
0483 04FE	Желілік бағдарламалық жасақтама күтпеген жерден шығып кетті. Желілік байланыс күйін тексеріңіз, содан кейін проекторды өшіріп, қайта қосыңыз.
0484	Компьютермен байланыс ажыратылды. Желілік бағдарламалық жасақтаманы қайта іске қосыңыз.

Event ID	Себебі мен шешімі
0479 01FF 02FF 04FF 06FF 07FF	Проектор жүйесінде қате пайда болды. Проекторды өшіріп, қайта қосыңыз.
0891	SSID идентификаторы бірдей болатын кіру нүктесін табу мүмкін емес. Компьютерді, кіру нүктесін және проекторды бірдей SSID идентификаторына орнатыңыз.
0892	WPA/WPA2/WPA3 аутентификация түрі сәйкес емес. Сымсыз желінің қауіпсіздік параметрлері дұрыс екеніне көз жеткізіңіз.
0893	TKIP/AES шифрлау түрі сәйкес келмейді. Сымсыз желінің қауіпсіздік параметрлері дұрыс екеніне көз жеткізіңіз.
0894	Өкілеттігі жоқ қатынасу нүктесімен байланыс ажыратылды. Желілік әкімшіңізге хабаралсыңыз.
0895	Қосылған құрылғымен байланыс ажыратылған. Құрылғы байланысының күйін тексеріңіз.
0898	DHCP алу қатесі. DHCP серверінің дұрыс істеп тұрғандығына көз жеткізіңіз. DHCP пайдаланбасаңыз, проектордың <b>Network</b> мәзіріндегі <b>DHCP</b> параметрін <b>Off</b> күйіне орнатыңыз.  <b>Network &gt; Network Settings &gt; Wired LAN &gt; IP Settings &gt; DHCP</b>  <b>Network &gt; Network Settings &gt; Wireless LAN &gt; IP Settings &gt; DHCP</b>
0899	Басқа байланыс қателері.
089A	EAP аутентификациясының түрі желіге сәйкес келмейді. Сымсыз жергілікті желінің қауіпсіздік параметрлерін тексеріп, қауіпсіздік сертификатының дұрыс орнатылғандығына көз жеткізіңіз.

Event ID	Себебі мен шешімі
089B	EAP серверінің аутентификациясы сәтсіз аяқталды. Сымсыз жергілікті желінің қауіпсіздік параметрлерін тексеріп, қауіпсіздік сертификатының дұрыс орнатылғандығына көз жеткізіңіз.
089C	EAP клиентінің аутентификациясы сәтсіз аяқталды. Сымсыз жергілікті желінің қауіпсіздік параметрлерін тексеріп, қауіпсіздік сертификатының дұрыс орнатылғандығына көз жеткізіңіз.
089D	Кілтті ауыстыру сәтсіз аяқталды. Сымсыз жергілікті желінің қауіпсіздік параметрлерін тексеріп, қауіпсіздік сертификатының дұрыс орнатылғандығына көз жеткізіңіз.
0920	Проектордың күн мен уақыт параметрлерін сақтайтын ішкі батареяның заряды бітуге жақын. Epson компаниясына хабарласыңыз.
0B01	Ішкі жад құрылғысы дұрыс анықталмайды. Проекторды өшіріп, қуат сымын ажыратыңыз, одан кейін қуат сымын қайта жалғап, проекторды қайта іске қосыңыз. Проектор іске қосылғанда, қауіпсіздік сертификаты мен мекенжай кітапшасы өшіріледі. Егер мәселе онымен шешілмесе, көмек үшін Epson компаниясына хабарласыңыз.

**Network** мәзіріндегі параметрлер желілік ақпаратты көрсетуге және проекторды желіні бақылау үшін орнатуға мүмкіндік береді.

Frequently Used Items	Network
Image	Wireless LAN Info.
Signal I/O	Wired LAN Info.
Installation	Art-Net Channel Information
Display	Network Settings
Operation	Transmitter Settings
Management	Reset Network Settings
Network	Multi-Projection
Multi-Projection	Projector ID Off
Memory	Tiling
ECO	Geometry Correction Point Correction
Initial/All Settings	Edge Blending
	Scale
	Color Uniformity
	Light Source Mode Normal
	Color Matching
	RGBCMY
	Reset Multi-Projection Settings



**Network** мәзірінің **Menu Protection** параметрін **On** күйіне орнатқанда, желі параметрлерін өзгерту мүмкін емес. Алдымен **Network** мәзірінің **Menu Protection** параметрін **Off** күйіне орнатыңыз.

Параметр	Опциялар	Сипаттама
Network Settings	—	Проектордың желілік параметрлерін конфигурациялайды. <b>Network Settings</b> параметрлері туралы мәліметтерді желі мәзір кестесінен қараңыз.
Transmitter Settings	Start Pairing	Epson Wireless Transmitter Settings бағдарламалық жасақтамасын пайдалану арқылы сымсыз таратқыштың желі ақпаратын компьютерден жаңартады. Толық мәліметті <i>Epson Wireless Transmitter Settings қолдану нұсқаулығы</i> қараңыз. Сымсыз жергілікті желі модулі орнатылғанда және проектордың <b>Network Settings</b> мәзірінде <b>Simple AP</b> параметрі <b>On</b> күйіне орнатылғанда ғана осы параметр көрсетіледі.

Параметр	Опциялар	Сипаттама
Wireless LAN Info.	Әртүрлі ақпарат	Сымсыз желінің күйі мен мәліметтерін көрсетеді.
Wired LAN Info.	Әртүрлі ақпарат	Сымды желі күйі мен мәліметтерді көрсетеді.
Art-Net Channel Information	Әртүрлі ақпарат	Проектордың мүмкіндіктері мен Art-Net арналарына тағайындалған параметрлерді көрсетеді.

Параметр	Опциялар	Сипаттама
	Auto Power On	<p>Компьютерді қосымша сымсыз көрсетілім жүйелерін пайдалану арқылы қосу кезінде проекторды автоматты түрде іске қосу үшін, <b>On</b> күйіне орнатыңыз.</p> <p>Бұл параметр тек келесі жағдайларда көрсетіледі:</p> <ul style="list-style-type: none"> <li>• Проектордың <b>Signal I/O</b> мәзірінде <b>A/V Output</b> параметрі <b>While Projecting</b> күйіне орнатылған жағдайда.</li> <li>• Проектордың <b>Operation</b> мәзірінде <b>Quick Startup</b> параметрі <b>Off</b> күйіне орнатылған жағдайда.</li> <li>• Проектордың <b>Operation</b> мәзірінде <b>Auto Power On</b> параметрі <b>HDMI1</b> күйіне және <b>Power On Trigger</b> параметрі <b>Plug-in Detection</b> күйіне орнатылғанда.</li> </ul>
	Connection Guide Display	<p>Проекторды іске қосқанда кіріс сигнал болмаса, Басты экранның орнына сымсыз таратқыштың (Epson Wireless Presentation) қосылым бағыттаушысын автоматты түрде көрсету үшін, <b>On</b> күйіне орнатыңыз. Өзгертілген параметр проекторды келесі рет іске қосылғанда күшіне енеді.</p> <p>Проектордың <b>Operation</b> мәзірінде <b>Content Playback</b> параметрі <b>Off</b> күйіне орнатылғанда ғана бұл параметр көрсетіледі.</p>

Параметр	Опциялар	Сипаттама
Reset Network Settings	—	<p><b>Network</b> мәзірінің бүкіл реттеу мәндерінің әдепкі параметрлерін қалпына келтіреді.</p> <div style="border: 1px solid black; padding: 5px; margin-top: 10px;"> <p><b>Назар аударыңыз</b></p> <p><b>Network</b> мәзірі үшін орнатылған барлық құпия сөздер де қалпына келтіріледі және оларды қайта орнатуыңыз керек. Құпия сөздердің рұқсат етілмеген пайдаланушылар тарапынан қалпына келтірілуін болдырмау үшін, <b>Menu Protection</b> мәзірінде <b>Network</b> параметрін <b>On</b> күйіне орнатыңыз.</p> </div>



Проекторды желіге жалғаған кезде, тиісті Веб-браузер көмегімен проектор параметрлерін таңдап, проекцияны басқара аласыз. Ол сізге проекторды қашықтан басқаруға мүмкіндік береді.

## » Қатысты сілтемелер

- "Желілік мәзір - Желі параметрлері мәзірі" [p.223](#)
- "Art-Net" [p.191](#)

## Желілік мәзір - Желі параметрлері мәзірі

**Network Settings** мәзірдегі параметрлер негізгі желілік параметрлерді таңдауға мүмкіндік береді.



Сымсыз жергілікті желі арқылы қосатын болсаңыз, сымсыз жергілікті желі параметрлерін іске қосу үшін төмендегілерді орындаңыз:

- Проектордың **Management** мәзірінде **Wireless LAN Power** параметрін іске қосыңыз.
- **Web Control Password** орнатылмаған болса, желі параметрлерін сақтау алдында құпиясөзді орнатуды сұрайтын экран көрсетіледі. Құпия сөзді орнату үшін, экрандағы нұсқауларды орындаңыз.

Параметр	Опциялар	Сипаттама
Projector Name	16 алфавиттік-сандық таңбаға дейін ( " * + , / : ; < = > ? [ \ ] `   бос орындарын пайдаланбаңыз )	Желідегі проекторды анықтау үшін атын енгізіңіз.
Web Control Password	32 алфавиттік-сандық таңбаға дейін ( * : бос орындарын пайдаланбаңыз )	Интернет арқылы проекторға кіру үшін құпия сөзді енгізіңіз. (Пайдаланушы аты — <b>EPSONWEB</b> . Әдепкі бойынша ешқандай құпия сөз орнатылмайды. Егер <b>Web Control Password</b> құпиясөзі орнатылмаған болса, браузер катесі экраны көрсетіледі. Құпиясөзді <b>Network Settings</b> мәзірінде орнатыңыз.)
Priority Control Interface	Wired LAN Wireless LAN	Басымдылық шлюзін орнатады.

Параметр	Опциялар	Сипаттама
Simple AP	On Off	Проектор мен кіріс құрылғылары арасында тікелей байланыс орнатуға арналған қарапайым кіру нүктесі режимін іске қосу үшін, <b>On</b> күйіне орнатыңыз. Сонымен қатар келесілерді орындаңыз: <ul style="list-style-type: none"> <li>• Epson iProjection <b>Quick Connection Mode</b> режимін пайдалану</li> <li>• Экранды қосарлау байланысын пайдалану</li> </ul> Проектордың <b>Management</b> мәзірінде <b>Wireless LAN Power</b> параметрі <b>On</b> күйіне орнатылғанда ғана параметр көрсетіледі.
SSID	Автоматты түрде тағайындалған SSID	Қарапайым AP байланыстарында құрылғыда таңдау жасау үшін проектордың SSID нөмірін көрсетеді.
Security	WPA2-PSK	Қарапайым AP байланыстарына арналған қауіпсіздік түрін көрсетеді.
Passphrase	8 бен 63 таңба аралығындағы түрлі құпия сөйлемдер	Қарапайым AP байланыстарында құрылғыда енгізу үшін, проектордың кілт сөзін енгізіңіз. Қарапайым AP режимін бірінші рет пайдаланған кезде, сізге <b>Passphrase</b> орнату қажет.
Wireless LAN Sys.	802.11ac (Wi-Fi 5) 802.11n (Wi-Fi 4)	Проектор мен мобильді құрылғы арасындағы байланыс әдісін орнатады. Қолжетімді әдістер елдер мен аймақтарға байланысты түрленеді.
Channel	Әртүрлі арналар бар	Қарапайым AP байланыстарында пайдаланылатын жиілік жолағын (арнасын) орнатады.

Параметр	Опциялар	Сипаттама
Wireless LAN	—	Мәліметтерді <b>Wireless LAN</b> мәзір кестесін қараңыз.
Wired LAN	—	Мәліметтерді <b>Wired LAN</b> мәзір кестесін қараңыз.
Mail Notification	—	Мәліметтерді <b>Mail Notification</b> мәзір кестесін қараңыз.
Projector Control	—	Мәліметтерді <b>Projector Control</b> мәзір кестесін қараңыз.
Network Projection	—	Мәліметтерді <b>Network Projection</b> мәзір кестесін қараңыз.

## ► Қатысты сілтемелер

- "Желілік мәзір - Сымсыз жергілікті желі мәзірі" [p.225](#)
- "Желілік мәзір - Сымды жергілікті желі мәзірі" [p.227](#)
- "Желілік мәзір - Пошта хабарландыру мәзірі" [p.228](#)
- "Желілік мәзір - Проектордың басқару мәзірі" [p.229](#)
- "Желілік мәзір - Желілік проекциялау мәзірі" [p.231](#)

## Желілік мәзір - Сымсыз жергілікті желі мәзірі

**Wireless LAN** мәзіріндегі параметрлер LAN параметрлерді таңдауға мүмкіндік береді.



- Проектордың **Management** мәзірінде **Wireless LAN Power** параметрін іске қосыңыз.
- Қосымша сымсыз жергілікті желі модулін орнатпаған болсаңыз, сымсыз жергілікті желі параметрлерін таңдау мүмкіндігін ие болу үшін, **Simple AP** параметрін өшіріңіз.

Сымсыз желіге қосылу кезінде, қауіпсіздікті орнату талап етіледі. Қауіпсіздікті орнату кезінде, қосылғыңыз келген желілік жүйенің әкімшісіндегі нұсқаулықтар бойынша әрекет етіңіз.

WPA – AES шифрлау әдістерін қолдайтын шифрлау жолы.



WPA2/WPA3-EAP және WPA3-EAP WPA3 192-bit қауіпсіздік жүйесін қолдамайды.

Параметр	Опциялар	Сипаттама
Search Access Point	Көріністі іздеу үшін	Қолжетімді сымсыз желі кіру нүктелерін іздеңіз. Қатынас нүктесі параметрлеріне байланысты олар тізімде көрсетілмеуі мүмкін.
SSID	32 алфавиттік-сандық таңбаға дейін	Проектор жалғанатын сымсыз жергілікті желі жүйесінің SSID (желілік атын) орнатыңыз.
Security	WPA2/WPA3-PSK	WPA2/WPA3 жеке режиміне қосылады. Шифрлау әдісі қатынас нүктесінің параметрлеріне сай автоматты түрде таңдалады. Қатынас нүктесі үшін бірдей рұқсат кодын орнатыңыз.
	WPA2/WPA3-EAP	WPA2/WPA3 кәсіпорын режиміне қосылады. Шифрлау әдісі қатынас нүктесінің параметрлеріне сай автоматты түрде таңдалады.
	WPA3-PSK	WPA3 жеке режиміне қосылады. Байланыс WPA3 қауіпсіздігі арқылы орындалады. Шифрлау үшін AES әдісін пайдаланыңыз. Компьютер мен проектор арасында байланыс орнатқанда, рұқсат кодында орнатылған мәнді енгізіңіз.

Параметр	Опциялар	Сипаттама
	WPA3-EAP	WPA3 кәсіпорын режиміне қосылады. Шифрлау әдісі қатынас нүктесінің параметрлеріне сай автоматты түрде таңдалады.
	Open	Қауіпсіздік орнатылмаған.
Passphrase (WPA2/WPA3-PSK және WPA3-PSK қауіпсіздігі үшін)	8 бен 63 таңба аралығындағы түрлі құпия сөйлемдер	Желіде пайдаланылған алдын ала бөлісілген кілт сөзін енгізіңіз. Құпия сөйлем енгізіп, [Enter] түймесі басылғаннан кейін мән орнатылады және жұлдызша (*) ретінде көрсетіледі.  Қауіпсіздік үшін құпия сөйлемді жүйелі түрде өзгертіп тұрғаныңыз жөн. Егер желілік параметрлер баптандырылса, ол бастапқы рұқсат кодын қайтарады.
EAP Type (WPA2/WPA3-EAP және WPA3-EAP қауіпсіздігі үшін)	PEAP	Аутентификация протоколы Windows серверінде кеңінен пайдаланылады.
	PEAP-TLS	Аутентификация протоколы Windows серверінде пайдаланылады. Клиент куәлігін пайдаланғанда таңдаңыз.
	EAP-TLS	Аутентификация протоколы клиент куәлігін пайдалану үшін кеңінен қолданылады.
	EAP-FAST	Оны осы аутентификация протоколдарын пайдаланғанда таңдаңыз.

Параметр	Опциялар	Сипаттама
User name	64 алфавиттік-сандық таңбаға дейін	Желі үшін пайдаланушы атын енгізіңіз. Домен атауын қамту үшін, оны кері қиғаш сызық және пайдаланушы атының (домен\пайдаланушы аты) алдына қосыңыз.  Клиент сертификатын импорттаған кезде сертификат арналып шығарылған атау автоматты орнатылады.
Password	64 алфавиттік-сандық таңбаға дейін	Аутентификация үшін құпия сөзін енгізіңіз. Құпиясөзді енгізіп, <b>Set</b> түймесін таңдағаннан кейін, құпия сөз жұлдызша (*) ретінде көрсетіледі.  <b>EAP Type</b> параметрі <b>PEAP</b> немесе <b>EAP-FAST</b> күйіне орнатылғанда ғана, параметр көрсетіледі.
Client Certificate	—	Клиент сертификатын импорттайды.  <b>EAP Type</b> параметрі <b>PEAP-TLS</b> немесе <b>EAP-TLS</b> күйіне орнатылғанда ғана, параметр көрсетіледі.
Verify Server Certificate	On Off	CA сертификаты орнатылған кезде, сервер сертификатын тексеру үшін, <b>On</b> күйіне орнатыңыз.
CA certificate	—	CA сертификатын импорттайды.
RADIUS Server Name	64 алфавиттік-сандық таңбаға дейін	Тексеру үшін сервер атауын енгізіңіз.

Параметр	Опциялар	Сипаттама
IP Settings	DHCP IP Address Subnet Mask Gateway Address	Желі мекенжайларды автоматты түрде тағайындайтын болса, <b>DHCP</b> параметрін <b>On</b> күйіне орнатыңыз; әр мекенжай өрісі үшін 0 - 255 арасындағы сандарды пайдаланып, желінің <b>IP Address</b> , <b>Subnet Mask</b> және <b>Gateway Address</b> қолмен енгізу үшін, <b>Off</b> күйіне орнатыңыз.  Мына мекенжайларды пайдаланбаңыз: IP мекенжай мен шлюз мекенжайы үшін 0.0.0.0, 127.x.x.x, 192.0.2.x немесе 224.0.0.0 бастап 255.255.255.255 дейін (x - 0 мен 255 арасындағы сан) немесе Ішкі желі маскасы үшін 255.255.255.255 немесе 0.0.0.0 бастап 254.255.255.255 дейін және шлюз мекенжайы үшін 0.0.0.0, 127.x.x.x немесе 224.0.0.0 бастап 255.255.255.255 дейін.
DNS Server 1 DNS Server 2	Әртүрлі IP мекенжайлары	Әрбір мекенжай өрісіне 0 мен 255 арасындағы санды пайдаланып, DNS серверіне арналған IP мекенжайды енгізіңіз. DNS сервері хост атауын шешеді. Келесі IP мекенжайларды пайдаланбаңыз: 127.x.x.x (мұнда x – 0-255 аралығындағы сан).  Бұл параметрлер орнатылып, 0.0.0.0 болып қалғанда, DNS серверінің ақпараты DHCP арқылы жиналады. Ақпаратты алғаннан кейін мәні 0.0.0.0 ретінде қалады.

Параметр	Опциялар	Сипаттама
IPv6	On Off	Проекторды желіге IPv6 арқылы жалғағыңыз келсе, <b>On</b> мәніне орнатыңыз.  IPv6 проекторды Epson Web Control және PLink көмегімен желі арқылы бақылап, басқару үшін қолданылады.
Auto Configuration	On Off	Мекенжайларды роутер хабарландыруына сай автоматты түрде тағайындау үшін, <b>On</b> күйіне орнатыңыз.
Use Temporary Address	On Off	Уақытша IPv6 мекенжайын пайдаланғыңыз келсе, <b>On</b> күйіне орнатыңыз.
IP Address Display	On Off	Желі туралы ақпарат экраны мен бастапқы экранда IP мекенжайын көрсету үшін, <b>On</b> күйіне орнатыңыз.

## Желілік мәзір - Сымды жергілікті желі мәзірі

**Wired LAN** мәзіріндегі параметрлер сымды желілік параметрлерді таңдауға мүмкіндік береді.

Параметр	Опциялар	Сипаттама
IP Settings	DHCP IP Address Subnet Mask Gateway Address	Желі мекенжайларды автоматты түрде тағайындайтын болса, <b>DHCP</b> параметрін <b>On</b> күйіне орнатыңыз; әр мекенжай өрісі үшін 0 - 255 арасындағы сандарды пайдаланып, желінің <b>IP Address</b> , <b>Subnet Mask</b> және <b>Gateway Address</b> қолмен енгізу үшін, <b>Off</b> күйіне орнатыңыз.  Мына мекенжайларды пайдаланбаңыз: IP мекенжай мен шлюз мекенжайы үшін 0.0.0.0, 127.x.x.x, 192.0.2.x немесе 224.0.0.0 бастап 255.255.255.255 дейін (x - 0 мен 255 арасындағы сан) немесе Ішкі желі маскасы үшін 255.255.255.255 немесе 0.0.0.0 бастап 254.255.255.255 дейін және шлюз мекенжайы үшін 0.0.0.0, 127.x.x.x немесе 224.0.0.0 бастап 255.255.255.255 дейін.
DNS Server 1 DNS Server 2	Әртүрлі IP мекенжайлары	Әрбір мекенжай өрісіне 0 мен 255 арасындағы санды пайдаланып, DNS серверіне арналған IP мекенжайды енгізіңіз. DNS сервері хост атауын шешеді. Келесі IP мекенжайларды пайдалана алмайсыз: 127.x.x.x (мұнда x – 0-255 аралығындағы сан).  Бұл параметрлер орнатылып, 0.0.0.0 болып қалғанда, DNS серверінің ақпараты DHCP арқылы жиналады. Ақпаратты алғаннан кейін мәні 0.0.0.0 ретінде қалады.

Параметр	Опциялар	Сипаттама
IPv6	On Off	Проекторды желіге IPv6 арқылы жалғағыңыз келсе, <b>On</b> мәніне орнатыңыз.  IPv6 проекторды Epson Web Control және PLink көмегімен желі арқылы бақылап, басқару үшін қолданылады.
Auto Configuration	On Off	Мекенжайларды роутер хабарландыруына сай автоматты түрде тағайындау үшін, <b>On</b> күйіне орнатыңыз.
Use Temporary Address	On Off	Уақытша IPv6 мекенжайын пайдаланғыңыз келсе, <b>On</b> күйіне орнатыңыз.
IP Address Display	On Off	Желі туралы ақпарат экраны мен бастапқы экранда IP мекенжайын көрсету үшін, <b>On</b> күйіне орнатыңыз.

## Желілік мәзір - Пошта хабарландыру мәзірі

**Mail Notification** мәзіріндегі параметрлер проекторда ақаулық немесе ескерту пайда болатын болса, электрондық хабарлама алуға мүмкіндік береді.

Параметр	Опциялар	Сипаттама
Mail Notification	On Off	Проекторда мәселе немесе ескерту орын алғанда алдын ала орнатылған мекенжайларға электрондық хабар жіберу үшін <b>On</b> күйіне орнатыңыз.

Параметр	Опциялар	Сипаттама
SMTP Server	Әртүрлі IP мекенжайлары	Әрбір мекенжай өрісіне 0 мен 255 арасындағы санды пайдаланып, проектордың SMTP серверіне арналған IP мекенжайды енгізіңіз.  Осы мекенжайларды пайдаланбаңыз: 127.x.x.x, 192.0.2.x немесе 224.0.0.0 - 255.255.255.255 аралығы (x - 0-ден 255-ке дейінгі сан).
Authentication	Open Auth SSL TLS	SMTP серверінің аутентификация түрін таңдаңыз.
Port Number	1 - 65535 (әдепкі мән - 25)	SMTP серверінің порт нөміріне арналған нөмірді енгізіңіз.
User Name	64 алфавиттік-сандық таңбаға дейін	SMTP сервері үшін пайдаланушы атын енгізіңіз.
Password	64 алфавиттік-сандық таңбаға дейін	SMTP серверіндегі аутентификация құпия сөзін енгізіңіз.
From	64 алфавиттік-сандық таңбаға дейін	Жіберушінің электрондық пошта мекенжайын енгізіңіз.
Address 1 Setting Address 2 Setting Address 3 Setting	(" ( ) , ; < > [ \ ] бос орындарын пайдаланбаңыз)	Электрондық мекенжайды енгізіңіз және қабылданатын дабылдарды таңдаңыз.

Параметр	Опциялар	Сипаттама
Command Communication	Protected Compatible	Пәрмен байланысы үшін аутентификация әдісін таңдайды.  Егер Command Communication функциясын пайдалансаңыз, <b>Monitor Password</b> немесе <b>Web Control Password</b> орнатыңыз.  🖱️ <b>Network &gt; Network Settings &gt; Web Control Password</b>  <b>Web Control Password</b> пайдалану арқылы дайджест-аутентификацияны орындау кезінде <b>Protected</b> күйіне орнатыңыз. Epson Projector Management бағдарламалық жасақтамасының ең соңғы нұсқасын орнату керек.  <b>Monitor Password</b> (16 әріп-сандық таңбаға дейін) пайдалану арқылы қарапайым мәтін аутентификациясын орындау кезінде <b>Compatible</b> күйіне орнатыңыз.  Ауыстырғышы және жүйе контроллері бар проекторларды бақылау немесе Epson Projector Management бағдарламалық жасақтамасының 5.30 немесе алдыңғы нұсқаларын пайдалану кезінде, <b>Compatible</b> күйін таңдаңыз.
Web API Settings	Web API	Web API функциясын іске қосу үшін, <b>On</b> күйін таңдаңыз.

## Желілік мәзір - Проектордың басқару мәзірі

**Projector Control** мәзіріндегі параметрлер проекторды желі арқылы басқаруға арналған параметрлерді таңдау мүмкіндігін береді.

Параметр	Опциялар	Сипаттама
	Authentication	<p>Web API байланысы барысында пайдалану үшін проектор қауіпсіздігін таңдайды.</p> <p><b>Open:</b> Қауіпсіздік орнатылмаған.</p> <p><b>Digest:</b> Байланыс API аутентификациясын (дайджест-аутентификация) пайдалану арқылы орындалады.</p> <p>Мәліметтерді <i>Web API Specifications for Projectors</i> бөлімін қараңыз.</p>
Basic Control	On Off	<p><b>Epson Web Control</b> ішіндегі <b>Basic Control</b> функциясын пайдалану арқылы проекторды басқару үшін мониторды <b>On</b> күйіне ауыстырыңыз.</p> <p>Проектордың <b>Operation</b> мәзірінде <b>Content Playback</b> параметрі <b>Off</b> күйіне орнатылғанда ғана бұл параметр көрсетіледі.</p>
Remote Password	8 алфавиттік-сандық таңбаға дейін (* : бос орындарын пайдаланбаңыз)	<p><b>Epson Web Control</b> ішіндегі <b>Basic Control</b> функциясын пайдалану арқылы проекторға кіру үшін қолданылатын құпиясөзді енгізіңіз. (Пайдаланушы аты — <b>EPSONREMOTE</b>. Әдепкі бойынша ешқандай құпия сөз орнатылмайды.)</p>
PJLink	On Off	<p>PJLink хабарландыру функциясын іске қосу үшін, <b>On</b> күйіне орнатыңыз.</p>

Параметр	Опциялар	Сипаттама
PJLink Password	32 алфавиттік-сандық таңбаға дейін (бос орындар мен @ таңбасынан басқаларды қолданбаңыз)	<p>Проекторды басқаруға арналған PJLink протоколын пайдалану үшін құпия сөзді енгізіңіз.</p> <p>PJLink функциясын бірінші рет пайдаланған кезде, сізге <b>PJLink Password</b> орнату қажет.</p>
Notified IP Address	Әртүрлі IP мекенжайлары	<p>PJLink хабарландыру функциясы іске қосулы болған кезде проектордың жұмыс күйін қабылдау үшін IP мекенжайын енгізіңіз. Әр мекенжай өрісіне қатынасу үшін 0 - 255 сандарын пайдаланып мекенжайды енгізіңіз.</p> <p>Осы мекенжайларды пайдаланбаңыз: 127.x.x.x немесе 224.0.0.0 - 255.255.255.255 аралығы (x - 0-ден 255-ке дейінгі сан).</p>
SNMP	On Off	<p>Проекторды SNMP пайдаланып бақылау үшін <b>On</b> күйіне орнатыңыз. Проекторды бақылау үшін компьютерде SNMP реттегіші бағдарламасын орнату керек. SNMP бағдарламасын желілік әкімші басқарады.</p>
Trap IP Address 1 Trap IP Address 2	Әртүрлі IP мекенжайлары	<p>SNMP хабарландыруларын алу үшін, әр мекенжай өрісіне 0 мен 255 арасындағы санды пайдаланып, ең көбі екі IP мекенжай енгізіңіз.</p> <p>Осы мекенжайларды пайдаланбаңыз: 224.0.0.0 - 255.255.255.255 аралығы (ондағы x - 0-ден 255-ке дейінгі сан).</p>

Параметр	Опциялар	Сипаттама
Community Name	32 алфавиттік-сандық таңбаға дейін (бос орындар мен @ таңбасынан басқаларды колданбаңыз)	SNMP қауымдастығының атауын енгізіңіз. SNMP функциясын бірінші рет пайдаланған кезде, сізге <b>Community Name</b> орнату қажет.
AMX Device Discovery	On Off	Проектордың AMX Device Discovery тарапынан анықталуын қаласаңыз <b>On</b> күйіне орнатыңыз.
Crestron Connected	On Off	Проекторды желі арқылы Crestron Connected құралын пайдаланып бақылау және басқару кезінде ғана <b>On</b> күйіне орнатыңыз. Crestron Connected қосылған кезде Epson Projector Management бағдарламалық жасақтамасындағы Epson Message Broadcasting мүмкіндігі өшеді.
Password	20 алфавиттік-сандық таңбаға дейін	<b>Crestron Connected</b> іске қосу үшін құпиясөзді енгізіңіз. Әдепкі бойынша ешқандай құпия сөз орнатылмайды.
Crestron XiO Cloud	On Off	Crestron XiO Cloud қызметін пайдаланып проекторыңыз бен басқа құрылғыларды желі арқылы бақылау немесе басқару үшін, <b>On</b> күйіне орнатыңыз.
Control4 SDDP	On Off	Құрылғы ақпаратының Control4 Simple Device Discovery Protocol (SDDP) протоколы көмегімен алынуына рұқсат беру үшін <b>On</b> күйіне орнатыңыз.

Параметр	Опциялар	Сипаттама
Art-Net	On Off	Проекторды Art-Net көмегімен бақылау қажет болғанда, <b>On</b> күйіне орнатыңыз. <ul style="list-style-type: none"> <li>• <b>Net:</b> 0-127 (әдепкі бойынша - 0) аралығындағы санды пайдаланып, проектордың Net мәнін енгізіңіз.</li> <li>• <b>Sub-Net:</b> 0-15 (әдепкі бойынша - 0) аралығындағы санды пайдаланып, проектордың Sub-Net мәнін енгізіңіз.</li> <li>• <b>Universe:</b> 0-15 (әдепкі бойынша - 0) аралығындағы санды пайдаланып, проектордың Universe мәнін енгізіңіз.</li> <li>• <b>Start Channel:</b> 1-495 аралығындағы (әдепкі - 1) сандармен Art-Net өңдейтін бастапқы арнаға кіріңіз.</li> </ul>
Secure HTTP	On Off	Қауіпсіздікті күшейту үшін проектор мен компьютердің арасындағы веб-басқарудағы байланыс шифрланады. Қауіпсіздікті веб-басқарумен орнатқан кезде, бұны <b>On</b> күйіне орнату ұсынылады.
Web Server Certificate	—	Қауіпсіз HTTP үшін веб-сервер сертификатын импорттайды.

## Желілік мәзір - Желілік проекциялау мәзірі

**Network Projection** мәзірдегі параметрлер желілік проекциялауға қатысты параметрлерді таңдауға мүмкіндік береді.

Параметр	Опциялар	Сипаттама
Projector Keyword	On Off	Бөгде адамдардың проекторды қолдануына жол бермеу мақсатында қауіпсіздік құпия сөзін іске қосу үшін <b>On</b> күйіне орнатыңыз. Проекторға қатынасу және ағымдағы экранмен бөлісу үшін Epson iProjection бағдарламасын пайдаланып, компьютерде көрсетілген кездейсоқ құпия сөзді енгізуіңіз қажет.
Epson iProjection	On Off	Epson iProjection пайдалану үшін, <b>On</b> күйіне орнатыңыз.
SSID Display	On Off	Желі туралы ақпарат экраны мен бастапқы экранда SSID көрсету үшін, <b>On</b> күйіне орнатыңыз.
Display LAN Info.	Text & QR Code Text	Проектордың желі ақпараты үшін дисплей пішімін орнатады. Epson iProjection көмегімен QR кодын оқу арқылы мобильді құрылғыны проекторға желі арқылы қоса аласыз.
Moderator Password	Төрт таңбалы сан	Epson iProjection бағдарламасы арқылы проекторға модератор ретінде қатынасу үшін құпия сөзді енгізіңіз. (Әдепкі бойынша ешқандай құпия сөз орнатылмайды.)
Keyword Interrupt Display	On Off	Epson iProjection көмегімен проекторға қатынасқанда, проекцияланған кескінде проектор пернетақтасын көрсету үшін, <b>On</b> күйіне орнатыңыз. <b>Projector Keyword On</b> күйде болғанда қолжетімді.
Screen Mirroring	On Off	Экранды қосарлау мүмкіндігін пайдалану үшін, <b>On</b> күйіне орнатыңыз.

Параметр	Опциялар	Сипаттама
Interrupt Connection	On Off	Кескін проекциялаудың басқа адам тарапынан тоқтатылуына рұқсат беру үшін, <b>On</b> күйіне орнатыңыз. Екі экран қосарлануын пайдаланғыңыз келсе, бұл функцияны <b>Off</b> күйіне орнатыңыз.
Adjust Image Quality	1 (Fine) 2 3 4 (Fast)	Экранды көшірмелеу жылдамдығын/ сапасын реттейді. 1: кескін сапасын арттырады. 4: өңдеу жылдамдығын арттырады.
Screen Mirroring Info.	On Off	Экранның қосарлану көзінен проекциялау кезінде қосылым туралы ақпаратты көрсету үшін, <b>On</b> күйіне орнатыңыз.
Message Broadcasting	On Off	<b>On</b> күйіне орнатып, Epson Projector Management жіберген хабарларды алыңыз. Толық мәліметті <i>Epson Projector Management қолдану нұсқаулығынан</i> қараңыз. Проектордың <b>Projector Control</b> мәзірінде <b>Crestron Connected</b> параметрі <b>Off</b> күйіне орнатылғанда ғана параметр көрсетіледі.
Screen Sharing	On Off	Желі проекторлары арасында экран бөлісуді іске қосу үшін, <b>On</b> күйіне орнатыңыз.
Connection Mode	Keyword On Keyword Off	Басқа проекторларға жылдам қосылу мақсатында олардың кілт сөз аутентификациясын өткізіп жіберу үшін, <b>Keyword Off</b> күйіне орнатыңыз.

## ► Қатысты сілтемелер

- "Құжаттардың ең соңғы нұсқасын алу" [p.11](#)
- "Экранды бөлісу" [p.169](#)

**Multi-Projection** мәзіріндегі параметрлер бірнеше проекторлардың бөлек біріккен кескінді проекциялауына мүмкіндік береді.

Frequently Used Items	Multi-Projection
Image	Projector ID Off
Signal I/O	Tiling
Installation	Geometry Correction Point Correction
Display	Edge Blending
Operation	Scale
Management	Color Uniformity
Network	Light Source Mode Normal
Multi-Projection	Color Matching
Memory	RGBCMY
ECO	Reset Multi-Projection Settings
Initial/All Settings	Memory
	Save Memory
	Load Memory
	Rename Memory
	Erase Memory
	Reset Memory Settings
	ECO

Параметр	Опциялар	Сипаттама
Projector ID	Off 1 - 9	Бірнеше проекторды пайдаланғанда проекторға арналған идентификаторды тағайындайды.
Tiling	Column Column Order	Бөлік экрандардың санын және әр кескіннің орнын орнатады.
Geometry Correction	—	<b>Geometry Correction</b> параметрлері туралы мәліметтерді <b>Installation</b> мәзір кестесінен қараңыз.

Параметр	Опциялар	Сипаттама
Edge Blending	Edge Blending Left Edge Right Edge Line Guide Pattern Guide Guide Color	Бір тегіс экран жасау үшін, бірнеше кескін арасындағы шекараны біріктіреді.
Black Level	Color Adjustment Area Correction Reset	Қабаттасатын кескін аймағының қара түсін реттейді. <b>Blending</b> параметрі <b>Top Edge, Bottom Edge, Left Edge</b> немесе <b>Right Edge</b> параметрі үшін <b>On</b> күйіне орнатылғанда ғана, осы параметр көрсетіледі.
Scale	—	<b>Scale</b> параметрлері туралы мәліметтерді <b>Image</b> мәзір кестесінен қараңыз.
Color Uniformity	—	<b>Color Uniformity</b> параметрлері туралы мәліметтерді <b>Management</b> мәзір кестесінен қараңыз.
Light Source Mode	—	<b>Light Source Mode</b> параметрлері туралы мәліметтерді <b>Operation</b> мәзір кестесінен қараңыз.
Color Matching	Adjustment Level Red Green Blue Brightness	Әр проекцияланған кескіннің реңкі мен жарықтығы арасындағы айырмашылықты түзетеді.
RGBCMY	—	<b>RGBCMY</b> параметрлері туралы мәліметтерді <b>Image</b> мәзір кестесінен қараңыз.

Параметр	Опциялар	Сипаттама
Reset Multi-Projection Settings	—	<b>Multi-Projection</b> мәзірінің бүкіл реттеу мәндерінің әдепкі параметрлерін қалпына келтіреді.

## » Қатысты сілтемелер

- "Проекторды орнату параметрлері - Орнату мәзірі" [p.208](#)
- "Кескін жиектерін араластыру" [p.128](#)
- "Қара деңгейді баптау" [p.131](#)
- "Кескін сапасының параметрлері - Кескін мәзірі" [p.201](#)
- "Проектор әкімшілік параметрлері - Басқару мәзірі" [p.217](#)
- "Проектор мүмкіндігінің параметрлері - Операция мәзірі" [p.213](#)
- "Бірнеше проекторды басқаруға арналған проекторды анықтау жүйесі" [p.123](#)
- "Кескін түстерін сәйкестендіру" [p.130](#)

Memory мәзіріндегі параметрлер проектордың жадындағы кескін сапасының параметрлерін сақтау және жүктеу мүмкіндігін береді.

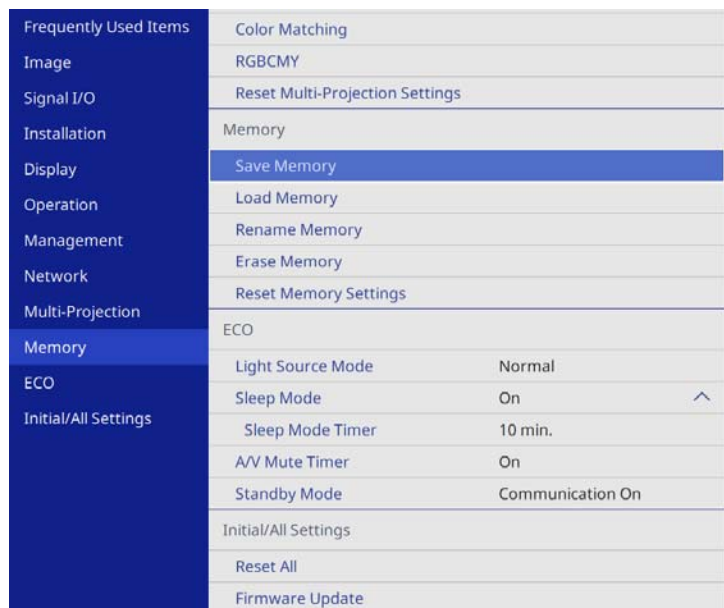

## » Қатысты сілтемелер

- "Параметрлерді жадқа сақтау және сақталған параметрлерді пайдалану" р.121

Параметр	Опциялар	Сипаттама
Save Memory	1 - 10 жады	Реттелген параметрлер жинағын жадқа сақтайды.
Load Memory	1 - 10 жады	Сақталған жад параметрлерін жүктейді және оларды ағымдағы кескінге қолданады.
Rename Memory	1 - 10 жады	Жад параметрлерінің атын өзгертеді.
Erase Memory	1 - 10 жады	Сақталған жадты жояды.
Reset Memory Settings	—	Барлық сақталған жадтарды қалпына келтіреді.

ECO мәзіріндегі параметрлер қуатты сақтау үшін проектор функцияларын реттеуге мүмкіндік береді.

Frequently Used Items	Color Matching
Image	RGBCMY
Signal I/O	Reset Multi-Projection Settings
Installation	Memory
Display	Save Memory
Operation	Load Memory
Management	Rename Memory
Network	Erase Memory
Multi-Projection	Reset Memory Settings
Memory	ECO
ECO	Light Source Mode Normal
Initial/All Settings	Sleep Mode On ^
	Sleep Mode Timer 10 min.
	A/V Mute Timer On
	Standby Mode Communication On
	Initial/All Settings
	Reset All
	Firmware Update

Параметр	Опциялар	Сипаттама
Standby Mode	—	<b>Standby Mode</b> параметрлері туралы мәліметтерді <b>Operation</b> мәзір кестесінен қараңыз.

## » Қатысты сілтемелер

- "Проектор мүмкіндігінің параметрлері - Операция мәзірі" [p.213](#)

Параметр	Опциялар	Сипаттама
Light Source Mode	—	<b>Light Source Mode</b> параметрлері туралы мәліметтерді <b>Operation</b> мәзір кестесінен қараңыз.
Sleep Mode	—	<b>Sleep Mode</b> параметрлері туралы мәліметтерді <b>Operation</b> мәзір кестесінен қараңыз.
Sleep Mode Timer	—	<b>Sleep Mode Timer</b> параметрлері туралы мәліметтерді <b>Operation</b> мәзір кестесінен қараңыз.
A/V Mute Timer	—	<b>A/V Mute Timer</b> параметрлері туралы мәліметтерді <b>Operation</b> мәзір кестесінен қараңыз.

**Initial/All Settings** мәзіріндегі параметрлер белгілі бір проектор параметрлерін бастапқы мәндеріне қайта орнату және проекторды микробағдарлама жаңарту режиміне орнату мүмкіндігін береді, сондықтан микробағдарламаны жаңарту мүмкіндігін береді.

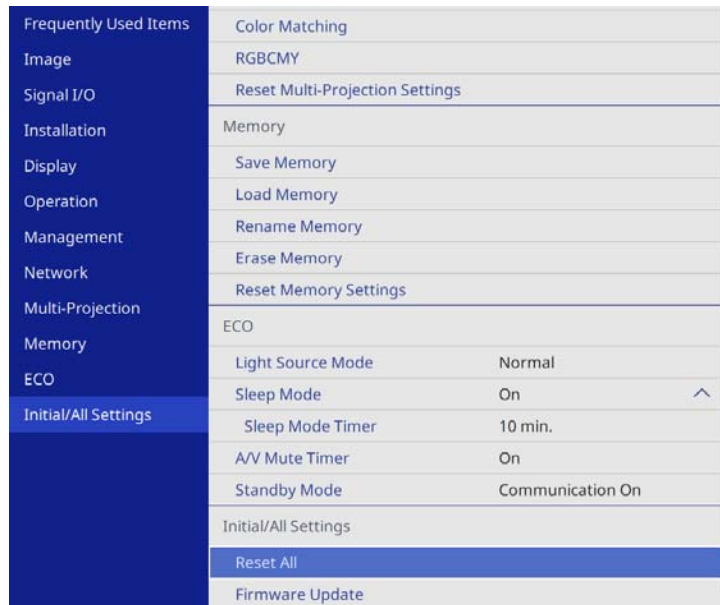

Параметр	Опциялар	Сипаттама
Export Batch Settings	Yes No	Проектордың мәзір параметрлерін USB флэш-дискісіне немесе компьютерге экспорттайды, бұл оларды сол үлгідегі басқа проекторларға көшіруге мүмкіндік береді.
Import Batch Settings	Yes No	USB флэш-дискісіне немесе компьютерге сақталған мәзір параметрлерін импорттайды.

## Барлық опцияларды қалпына келтіру

**Reset All** опциясын таңдағанда, келесі экранды көресіз.

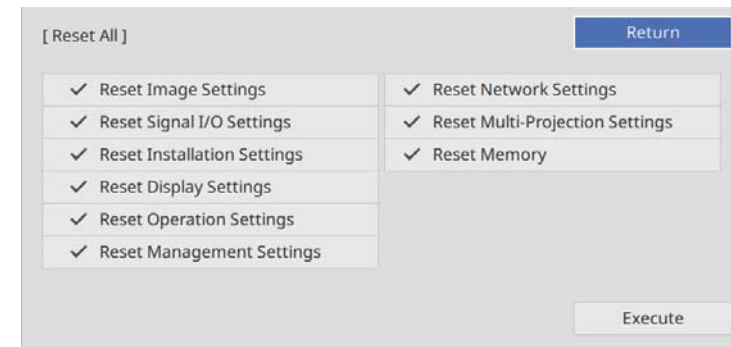

Белгілі бір мәзірлерді қалпына келтіруді қаламасаңыз, мәзір атының жанындағы құсбелгіні алып тастаңыз. Параметр мәндерін қалпына келтіруге дайын болғанда, **Execute** таңдаңыз.

Келесі параметрлерді қалпына келтіру мүмкін:

- **Digital Zoom**
- **Image Shift**
- **User Pattern**
- **Language**

Параметр	Опциялар	Сипаттама
Reset All	—	Таңдалған мәзірлерге параметрлерді әдепкі мәндеріне қалпына келтіру мүмкіндігін береді.
Firmware Update	—	Микробағдарламаны жаңарту режиміне өткізеді және USB-A немесе USB-B порты арқылы микробағдарламаны жаңартуға дайын болады.

## Назар аударыңыз

**Reset All** процедурасын орындасаңыз, **Network** мәзірі үшін орнатылған барлық құпия сөздер де қалпына келтіріледі және оларды қайта орнатуыңыз керек. Құпия сөздердің рұқсат етілмеген пайдаланушылар тарапынан қалпына келтірілуін болдырмау үшін, **Menu Protection** мәзірінде **Network** параметрін **On** күйіне орнатыңыз.



**Network** мәзірі үшін **Menu Protection** параметрін іске қоссаңыз, **Reset All** опциясын пайдалану кезінде параметрлер әдепкі мәндеріне оралады.

## ► Қатысты сілтемелер

- "Микробағдарламаны жаңарту" [p.256](#)

Бір проекторға мәзір параметрлерін таңдағаннан кейін сол параметрлерді басқа бірдей модельді проекторларға көшіру үшін келесі әдістерді қолдануыңызға болады.

- USB флеш жады арқылы
- компьютер мен проекторды USB кабелін қолданып қосу арқылы
- Epson Projector Management бағдарламасын пайдалану арқылы

**Light Source Hours** немесе **Status** сияқты кез келген ақпаратты жеке проекторға бірегей көшіру мүмкін емес.



- Трапеция тәрізді бұрмалануды түзету сияқты кескін параметрлерін реттемес бұрын, топтамалық орнатуды жүзеге асырыңыз. Кескіннің реттеу мәндері басқа проекторға көшірілетіндіктен, буманы орнатудан бұрын жасалған реттеулер қайта жазылады және реттелген проекцияланатын экраныңыз өзгеруі мүмкін.
  - Бір проектордан екіншісіне мәзір параметрлерін көшіргенде, пайдаланушы логотипі де көшіріледі. Бірнеше проекторлармен бөліскіңіз келмеген ақпаратты пайдаланушы логотипі ретінде тіркемеңіз.
  - Келесі параметрлерді көшіргіңіз келмесе, **Batch Setup Range** параметрінің **Limited** опциясына орнатылғанын тексеріңіз:
    - **Password Protection** параметрлері
    - **Signal I/O** мәзіріндегі **EDID**
    - **Network** мәзір параметрлері
- ☞ **Management > Batch Setup Range**

## Абайболыңыз

Epson компаниясы топтама орнату ақаулықтарына және қуаттың өшіп қалу жағдайларына, байланыс қателеріне немесе соған ұқсас басқа да ақаулықтарға байланысты жөндеу шығыны үшін жауапкершілікті өз мойнына алмайды.

## » Қатысты сілтемелер

- "Параметрлерді USB флеш жетегінен тасымалдау" [p.240](#)
- "Параметрлерді компьютерден тасымалдау" [p.241](#)

## Параметрлерді USB флеш жетегінен тасымалдау

USB тасығышының көмегімен бір үлгідегі бір проектордан екінші проекторға мәзір параметрлерін көшіре аласыз.



- USB тасығышы FAT 16/32 форматын пайдалануы қажет және қауіпсіздік функциясынан тұрауы қажет. Топтама орнату үшін қолданбас бұрын жетектегі барлық файлдарды жойыңыз, әйтпесе, параметрлерді тиісті түрде сақтау мүмкін емес.
- Бұл пакетті орнату әдісін проектор мәзірінен де пайдалануға болады.

- 1** Проектордан қуат сымын ажыратыңыз және проектордың барлық көрсеткіштері өшірілгеніне көз жеткізіңіз.
- 2** Бос USB флеш жадын проектордың USB-A портына тікелей қосыңыз.
- 3** Қашықтықтан басқару пультіндегі немесе басқару панеліндегі [Esc] түймесін басып тұрыңыз және қуат сымын проекторға жалғаңыз.
- 4** Проектордың барлық индикаторлары жанған кезде, [Esc] түймесін босатыңыз.  
Шамдар жыпылықтайды және бума орнату файлы USB тасығышқа жазылады. Жазу процесі аяқталғанда, проектор өшеді.

## Абайболыңыз

Файл жазылып жатқан кезде қуат сымын немесе USB тасығышын проектордан ажыратпаңыз. Қуат сымы немесе USB тасығышы ажыратылатын болса, проектор дұрыс іске қосылмауы мүмкін.

**5** USB тасығышын алыңыз.



Буманы орнату файлының атауы - PJCONFDATA.bin. Файл атауын өзгерту қажет болса, PJCONFDATA бөлімінен кейін тек алфавиттік-сандық таңбалар арқылы мәтінді қосыңыз. Егер файл атауының PJCONFDATA бөлімі өзгертілсе, проектор файлды тиісінше танымауы мүмкін.

**6** Параметрлерді көшіру қажет проектордан қуат сымын ажыратып, проектор индикаторларының барлығы өшіп тұрғандығын тексеріңіз.

**7** Ішінде буманы орнату файлы сақталған USB флеш жадын проектордың USB-A портына жалғаңыз.

**8** Қашықтықтан басқару пультіндегі немесе басқару панеліндегі [Menu] түймесін басып тұрыңыз және қуат сымын проекторға жалғаңыз.

**9** Проектордың барлық индикаторлары жанған кезде, [Menu] түймесін босатыңыз. (Индикаторлар шамамен 75 секунд жанып тұрады.)

Барлық көрсеткіш жұлдыздары жыпылықтағанда бұл параметрлердің жазылуын білдіреді. Жазу процесі аяқталғанда, проектор өшеді.

## Абайболыңыз

Файл жазылып жатқан кезде қуат сымын немесе USB тасығышын проектордан ажыратпаңыз. Қуат сымы немесе USB тасығышы ажыратылатын болса, проектор дұрыс іске қосылмауы мүмкін.

**10** USB тасығышын алыңыз.

## Параметрлерді компьютерден тасымалдау

USB кабелін компьютерге және проекторға жалғау арқылы бір үлгідегі бір проектордан екінші проекторға мәзір параметрлерін көшіре аласыз.



- Осы буманы орнату әдісін келесі операциялық жүйе нұсқаларымен пайдалануға болады:
- Windows 10 және одан кейінгі нұсқасы
- macOS 10.13.x және кейінгі нұсқа
- Бұл пакетті орнату әдісін проектор мәзірінен де пайдалануға болады.

**1** Проектордан қуат сымын ажыратыңыз және проектордың барлық көрсеткіштері өшірілгеніне көз жеткізіңіз.

**2** USB кабелін компьютердің USB портына және проектордың USB-B портына қосыңыз.

**3** Қашықтықтан басқару пультіндегі немесе басқару панеліндегі [Esc] түймесін басып тұрыңыз және қуат сымын проекторға жалғаңыз.

**4** Проектордың барлық индикаторлары жанған кезде, [Esc] түймесін босатыңыз.

Компьютер проекторды алынбалы диск ретінде анықтайды.

- 5** Алынбалы диск белгішесін немесе қалтасын ашыңыз және топтама орнату файлын компьютерге сақтаңыз.



Буманы орнату файлының атауы - PJCONFDATA.bin. Файл атауын өзгерту қажет болса, PJCONFDATA бөлімінен кейін тек алфавиттік-сандық таңбалар арқылы мәтінді қосыңыз. Егер файл атауының PJCONFDATA бөлімі өзгертілсе, проектор файлды тиісінше танымауы мүмкін.

- 6** USB құрылғысын (Windows) шығарыңыз немесе алынбалы диск белгішесін себетке (Mac) апарыңыз.
- 7** USB кабелін ажыратыңыз.  
Проектор өшеді.
- 8** Параметрлерді көшіру қажет проектордан қуат сымын ажыратып, проектор индикаторларының барлығы өшіп тұрғандығын тексеріңіз.
- 9** USB кабелін компьютердің USB портына және проектордың USB-B портына қосыңыз.
- 10** Қашықтықтан басқару пультіндегі немесе басқару панеліндегі [Menu] түймесін басып тұрыңыз және қуат сымын проекторға жалғаныз.
- 11** Проектордың барлық индикаторлары жанған кезде, [Menu] түймесін босатыңыз.  
Компьютер проекторды алынбалы диск ретінде анықтайды.

- 12** Компьютеріңіздің алынбалы дискінің жоғары деңгейлі қалтасына сақталған топтама орнату файлын (PJCONFDATA.bin) көшіріңіз.



Буманы орнату файлынан басқа файлдар мен қалталарды алынбалы дискіге көшірмеңіз.

- 13** USB құрылғысын (Windows) шығарыңыз немесе алынбалы диск белгішесін себетке (Mac) апарыңыз.

- 14** USB кабелін ажыратыңыз.  
Барлық көрсеткіш жұлдыздары жыпылықтағанда бұл параметрлердің жазылуын білдіреді. Жазу процесі аяқталғанда, проектор өшеді.



## Абайболыңыз

Файл жазылып жатқанда проектордан қуат сымын ажыратпаңыз. Қуат сымы ажыратылатын болса, проектор дұрыс іске қосылмауы мүмкін.

## » Қатысты сілтемелер

- "Буманы орнату қатесі туралы хабарландыру" [p.242](#)

## Буманы орнату қатесі туралы хабарландыру

Буманы орнату әрекеті кезінде қате орын алса, проектор индикаторлары сізді хабарландырады. Проектор индикаторларының күйін тексеріңіз және берілген кестедегі нұсқауларды орындаңыз.

Индикатор күйі	Мәселе және шешімдер
<ul style="list-style-type: none"> <li>• Лазер: Сарғылт - жылдам жыпылықтайды</li> <li>• Температура: Қызғылт сары - жылдам жыпылықтайды</li> </ul>	<p>Буманы орнату файлы зақымдалған болуы немесе USB флеш жады тиісінше қосылмаған болуы мүмкін. USB флеш жадын ажыратыңыз, проектордың қуат сымын шығарып, қайта жалғап, кейін әрекетті қайталаңыз.</p>
<ul style="list-style-type: none"> <li>• Қуат: Көк - жылдам жыпылықтайды</li> <li>• Қүй: Көк - жылдам жыпылықтайды</li> <li>• Лазер: Сарғылт - жылдам жыпылықтайды</li> <li>• Температура: Қызғылт сары - жылдам жыпылықтайды</li> </ul>	<p>Параметрлерді жазу орындалмай, проектордың микробағдарламасында қате туындауы мүмкін. Проектордың пайдалануын тоқтатып, қуат ашасын розеткадан шығарыңыз. Epson компаниясына хабарласыңыз.</p>

# Проекторға техникалық қызмет көрсету

Проекторды басқару үшін осы бөлімдердегі нұсқауларды орындаңыз.

## ► Қатысты сілтемелер

- "Проекторға техникалық қызмет көрсету" [р.245](#)
- "Проекция терезесін тазалау" [р.246](#)
- "Кедергілер датчигін тазалау" [р.247](#)
- "Проектор корпусын тазалау" [р.248](#)
- "Ауа сүзгісіне және желдеткішке техникалық қызмет көрсету" [р.249](#)
- "Түс конвергенциясын (панельді туралау) реттеу" [р.254](#)
- "Микробағдарламаны жаңарту" [р.256](#)

Желдету жүйесінің бітеліп қалуы себебінен проектордың қызып кетпеуі үшін проекция терезесі және кедергі датчигін жүйелі түрде сүртіп, ауа сүзгілері мен ауа желдеткіштерін жүйелі түрде тазалап тұруыңыз қажет.

Тек ауа сүзгісін және қашықтықтан басқару пультінің батареяларын ғана ауыстырып тұруыңыз қажет. Басқа бөлшектерді ауыстыру қажет болса, Epson компаниясына немесе өкілетті Epson қызмет көрсетушісіне хабарласыңыз.

## Ескерту

Проектордың қандай да бір бөлігін тазаламас бұрын, оны өшіріп, қуат сымын ажыратыңыз. Осы нұсқаулықта арнайы түсіндірілген жағдайлардан басқа кездерде проектор қақпағын ашпаңыз. Проектордағы қауіпті электрлік кернеу ауыр жаракаттануға себеп болуы мүмкін.

Проектордың терезесін жүйелі түрде немесе бетінде шаң немесе кір дақтарын байқаған жағдайда тазалап тұрыңыз.

- Шаң мен кір дақтарын тазалау үшін, проекция терезесін тазалауға арналған таза және құрғақ қағазбен ақырын сүртіңіз.
- Проекция терезесі кір болса, үрлегішпен шаңды үрлеп, содан кейін проекция терезесін сүртіңіз.

## Ескерту

- Проекциялау терезесін тазаламас бұрын, проекторды өшіріп, қуат сымын ажыратыңыз.
- Шаңды үрлеу үшін, ауа бүріккіш сияқты жанғыш газ спрейлерін пайдаланбаңыз. Проектордан шығатын жоғары температуралы ыстық өрттің шығуына себеп болуы мүмкін.

## Назар аударыңыз

- Проекторды өшіргеннен кейін проекция терезесін дереу сүртпеңіз. Олай жасау проекция терезесін зақымдауы мүмкін.
- Проекция терезесін тазалау үшін қатты материалдарды пайдаланбаңыз және проекция терезесіне күш түсірмеңіз, әйтпесе ол зақымдалуы мүмкін.

Проектордың кедергілер датчигін жүйелі түрде немесе проекциялау аймағына қабаттасатын кедергілерді кетіру туралы хабар пайда болғанда тазалап тұрыңыз. Шаң пен кір дақтарын тазалау үшін, датчикті тазалауға арналған қағазбен ақырын сүртіңіз.

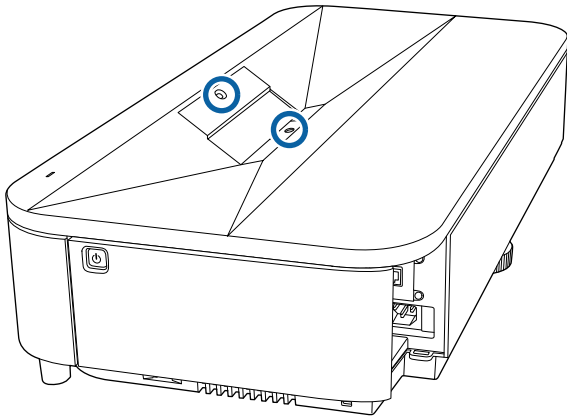

### **⚠ Ескерту**

Кедергілер датчигін тазалау үшін құрамында тұтанғыш газ бар объектив тазалағыштарды пайдаланбаңыз. Проектордан шығатын жоғары температуралы ыстық өрттің шығуына себеп болуы мүмкін.

### **Назар аударыңыз**

Кедергілер датчигін тазалау үшін әйнек тазалауға арналған құралды немесе қатты материалдарды пайдаланбаңыз және кедергі датчигіне күш түсірмеңіз. Датчиктің бетіндегі зақым оның дұрыс жұмыс істемеуіне әкелуі мүмкін.

Проектор корпусын тазаламас бұрын, проекторды өшіріп, қуат сымын ажыратыңыз.

- Шаң немес кір дақтарын тазалау үшін, жұмсақ, құрғақ, түтігі жоқ шүберек пайдаланыңыз.
- Оңайлықпен кетпейтін кір дақтарын тазалау үшін, суланған және аздап сабындалған жұмсақ шүберек пайдаланыңыз. Сұйықтықты проекторға тікелей шашпаңыз.

## **Назар аударыңыз**

Проекторды тазалау үшін балауыз, алкоголь, бензин, бояу кетіргіш немесе басқа да химиялық заттарды пайдаланбаңыз. Олар проектор корпусын зақымдауы мүмкін. Қысымдалған ауа баллонын пайдаланбаңыз, газ өзтенгіш тұнба қалдыруы мүмкін.

Проекторды пайдалану кезінде жүйелі түрде сүзгіге техникалық қызмет көрсетіп тұру өте маңызды. Проектордың ішкі температурасы жоғарғы деңгейге жеткендігі туралы хабарлама пайда болған кезде ауа сүзгісін тазалаңыз. Бұл бөлшектерді 20 000 сағаттық кезеңнен кейін тазалаған жөн. Проекторды күтілгеннен шаңды ортада пайдаланып жатсаңыз, оларды әдеттегіден жиірек тазалаңыз. (Проектор ауа құрамындағы бөлшектерінің мөлшері 0,04-0,2 мг/м<sup>3</sup> мөлшерінен кем болатын атмосферада пайдаланылады деп есептеледі.)

## Назар аударыңыз

Жүйелі түрде техникалық қызмет көрсетілмесе, Epson проекторы ішкі температураның жоғарғы деңгейге жеткендігі туралы хабарлайды. Проектор сүзгісіне техникалық қызмет көрсету үшін мұндай хабарламаның пайда болуын күтпеңіз, себебі ұзақ уақыт бойы ішкі температураның жоғары деңгейде болуы проектордың қызметтік мерзімін қысқартады.

## ► Қатысты сілтемелер

- "Ауа сүзгісін тазалау" [p.249](#)
- "Ауа сүзгісін ауыстыру" [p.251](#)
- "Ауа кіріс саңылауларын тазалау" [p.253](#)

## Ауа сүзгісін тазалау

Келесі жағдайларда проектордың ауа сүзгілерін тазалау керек:

- Сүзгіні шаң басады.
- Оларды тазалау жөнінде хабар көрсетіледі.

**1** Проекторды өшіріп, қуат сымын ажыратыңыз.

**2** Алдыңғы қақпақтың сол және оң жағындағы бекіту нүктелерін абайлап алыңыз.

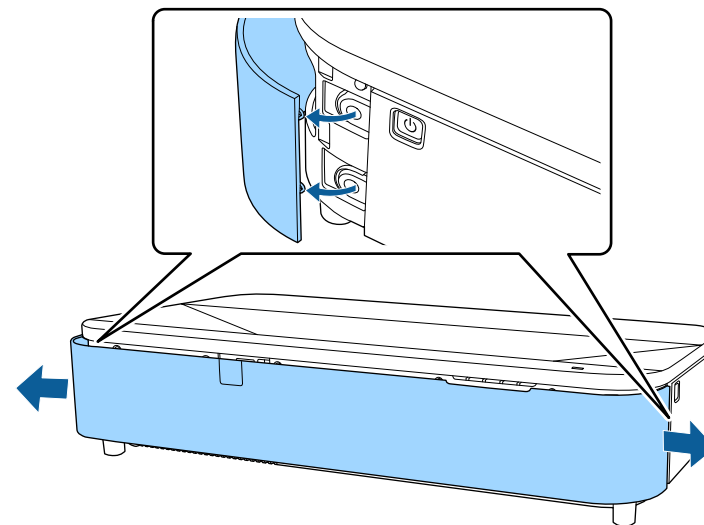

**3** Алдыңғы қақпағын алыңыз.

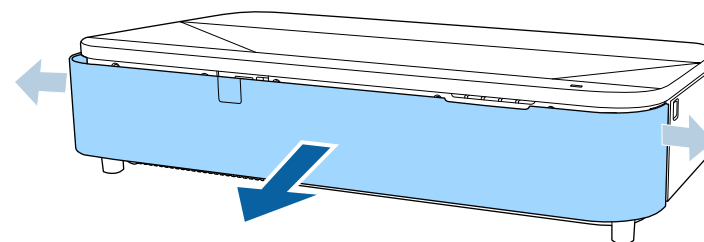

- 4** Ауа сүзгісі қақпағының ысырмасын сырғытыңыз және ауа сүзгісінің қақпағын шығарып алыңыз.

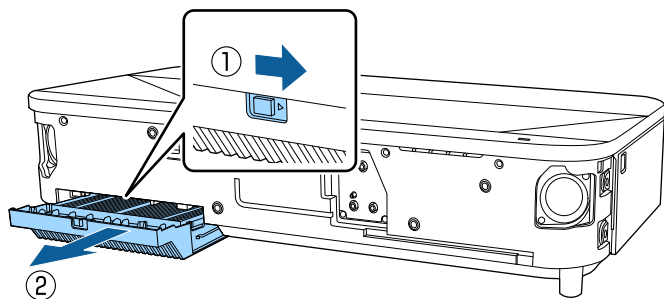

- 5** Ауа сүзгісінің қақпағынан ауа сүзгісін тартып шығарыңыз.

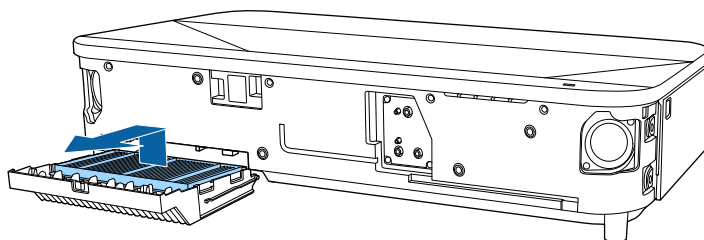

- 6** Қалған шанды кетіру үшін ауа сүзгісінің алдын (тақталары бар жағын) шаңсорғышпен тазалаңыз.

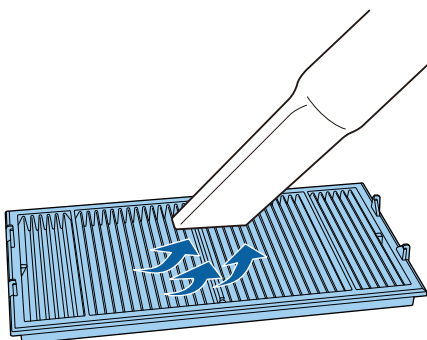

## Назар аударыңыз

- Ауа сүзгісін суға батырмаңыз немесе оны тазалау үшін түрлі жуғыш құралдарды немесе ерітінділерді пайдаланбаңыз.
- Қысымдалған ауа баллонын пайдаланбаңыз. Газ өртенгіш тұнба қалдыруы мүмкін немесе шаң мен қоқысты проектордың оптикасына немесе басқа да аймақтарына үрлеп тастауы мүмкін.

- 7** Ауа сүзгісін көрсетілгендей төрт қойындысын төмен қаратып орналастырыңыз.

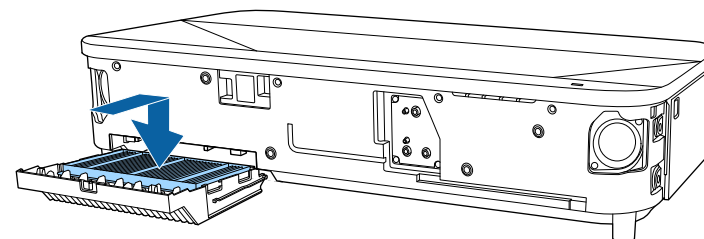

## Назар аударыңыз

Ауа сүзгісін қойындыларын жоғары қаратып жабу үшін, ауа сүзгісін қатты баспаңыз. Олай жасау проекторды зақымдауы мүмкін.

- 8** Ауа сүзгісінің қақпағын орнына түспейінше енгізіңіз.

**9** Алдыңғы қақпағын ауыстырыңыз.

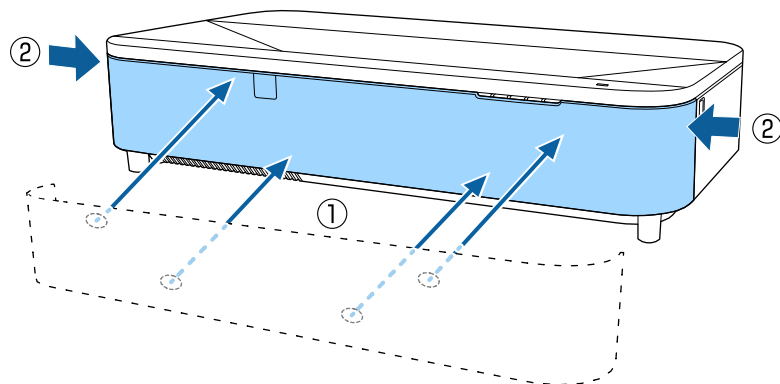

**2** Алдыңғы қақпақтың сол және оң жағындағы бекіту нүктелерін абайлап алыңыз.

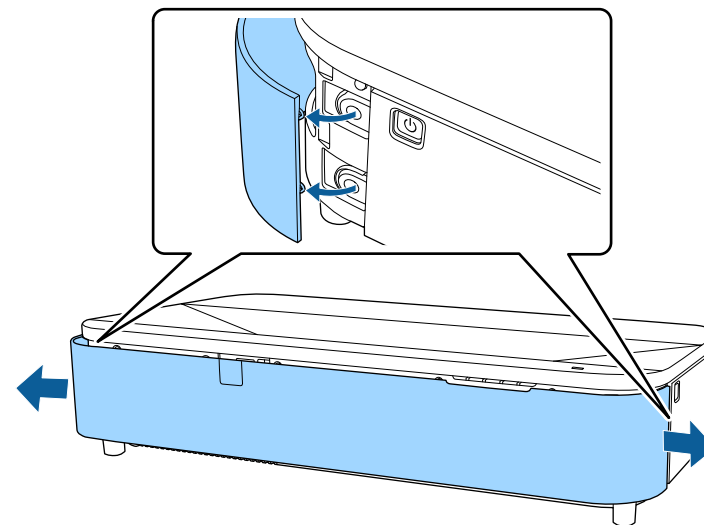

## Ауа сүзгісін ауыстыру

Ауа сүзгісін төмендегідей жағдайларда ауыстыра аласыз:

- Ауа сүзгісін тазалау үшін, оны тазалау немесе ауыстыру қажеттігі туралы хабарлама пайда болады.
- Ауа сүзгісі тозған немесе зақымдалған.

Ауа сүзгісін проектор төбеге орнатылса да немесе үстел үстіне қойылса да ауыстыра аласыз.

**1** Проекторды өшіріп, қуат сымын ажыратыңыз.

**3** Алдыңғы қақпағын алыңыз.

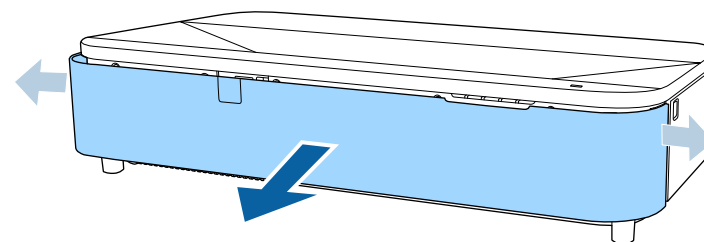

- 4** Ауа сүзгісі қақпағының ысырмасын сырғытыңыз және ауа сүзгісінің қақпағын шығарып алыңыз.

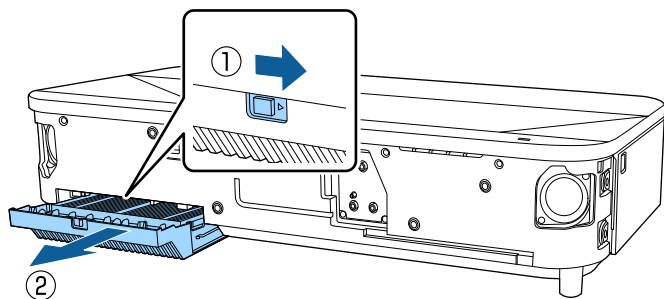

- 5** Проектордан ауа сүзгісін тартып шығарыңыз.

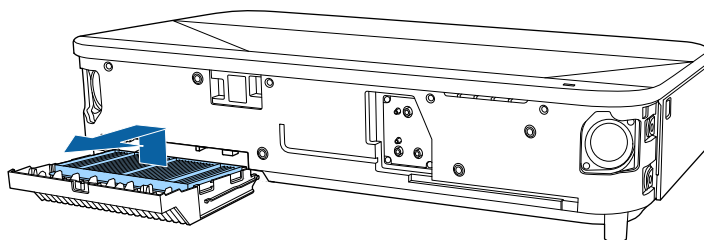

Пайдаланылған ауа сүзгілерін жергілікті заң талаптарына сай жойыңыз.

- Сүзгі жақтауы: Полипропилен
- Сүзгі: полипропилен, PET

- 6** Жаңа ауа сүзгісін көрсетілгендей төрт қойындысын төмен қаратып орналастырыңыз.

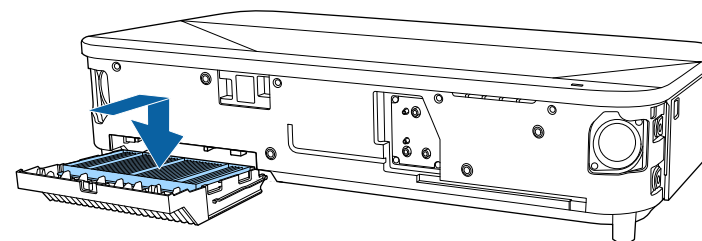

### Назар аударыңыз

Ауа сүзгісін қойындыларын жоғары қаратып жабу үшін, ауа сүзгісін қатты баспаңыз. Олай жасау проекторды зақымдауы мүмкін.

- 7** Ауа сүзгісінің қақпағын орнына түспейінше енгізіңіз.

- 8** Алдыңғы қақпағын ауыстырыңыз.

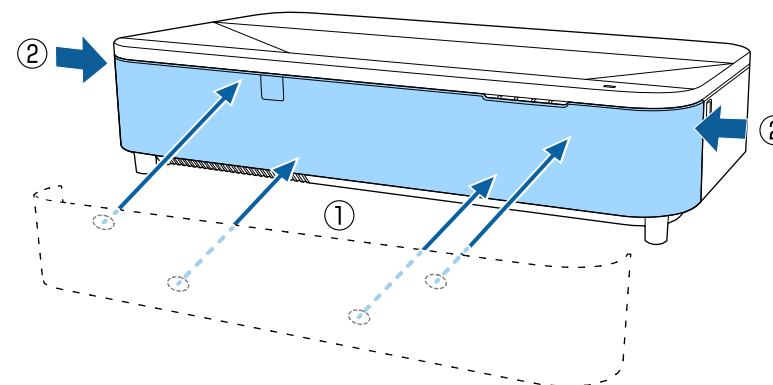

## Ауа кіріс саңылауларын тазалау

Желдеткіш саңылауларының кептелуі себебінен проектордың артық қызып кетуін болдырмау үшін, проектордың ауа кіріс саңылауын мерзімді немесе саңылаулардың бетінде шаңды байқаған жағдайда тазалаңыз.

- 1** Проекторды өшіріп, қуат сымын ажыратыңыз.
- 2** Проекторды астыңғы жағын жоғары қаратып аударыңыз.
- 3** Шаңсорғышты немесе щетканы пайдалану арқылы шаңды алып тастаңыз.

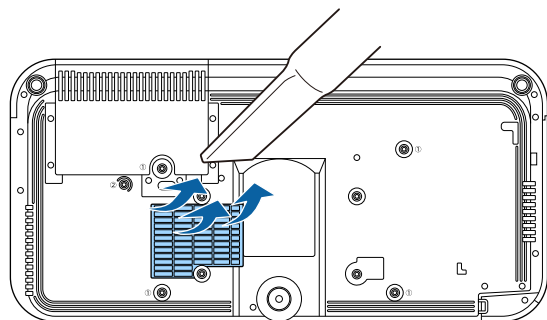

Проекцияланған кескіндегі түсті жуықтау (қызы және көк түстерді туралау) мүмкіндігін қолмен реттеу үшін, Panel Alignment мүмкіндігін пайдалануға болады. Пиксельдерді  $\pm 3$  пиксель ауқымында көлденеңінен және тігінен 0,125 пиксельдік қадаммен реттеуге болады.



- Тек қызыл немесе көк түс конвергенциясын реттеуге болады. Жасыл стандартты түс панелі болып, реттеуге мүмкін емес.
- Panel Alignment параметрін орындағаннан кейін кескін сапасы нашарлауы мүмкін.
- Проекцияланатын экран жиігінен асып кететін кескін пиксельдері көрсетілмейді.

**1** [Menu] түймесін басып, **Display** мәзірін таңдаңыз, содан кейін [Enter] түймесін басыңыз.

Frequently Used Items	Display
Image	Pattern Display
Signal I/O	Pattern Type
Installation	No-signal Screen Blue
Display	Startup Screen On
Operation	Home Screen Auto Disp. On
Management	Sort Source Thumbnails On
Network	Messages On
Multi-Projection	Menu Rotation Off
Memory	Menu Color White
ECO	Panel Alignment Off
Initial/All Settings	Split Screen Setting
	Reset Display Settings
	Operation
	Auto Source Search On
	Light Source Brightness Cont...
	Direct Power On Off
	Auto Power On Off

**2** **Panel Alignment** параметрін таңдап, [Enter] түймесін басыңыз.

**3** **Panel Alignment** параметрін таңдап, оны **On** күйіне орнатыңыз.

Frequently Used Items	Display
Image	Pattern Display
Signal I/O	Pattern Type
Installation	No-signal Screen Blue
Display	Startup Screen On
Operation	Home Screen Auto Disp. On
Management	Sort Source Thumbnails On
Network	Messages On
Multi-Projection	Menu Rotation Off
Memory	Menu Color White
ECO	Panel Alignment On
Initial/All Settings	Select Color R
	Pattern Color R/G/B
	Start Adjustments
	Reset
	Split Screen Setting
	Reset Display Settings
	Operation

**4** **Select Color** параметрін таңдап, келесілердің бірін таңдаңыз:

- **R** — қызыл түс конвергенциясын реттеуге арналған.
- **B** — көк конвергенцияны реттеу үшін.

**5** **Pattern Color** параметрін таңдап, реттеулер жасау кезінде көрсетілетін тор түсін таңдаңыз. Қолжетімді түс **Select Color** параметріне байланысты әртүрлі болады.

- **R/G/B** — тор түсін ақ түсте көрсетуге арналған.
- **R/G** — тор түсін сары түсте көрсетуге арналған.
- **G/B** — тор түсін көгілдір түсте көрсетуге арналған.

**6** **Start Adjustments** параметрін таңдап, [Enter] түймесін басыңыз.

- 7** Келесі опциялардың бірін таңдаңыз:
- Бір уақытта толық панельді реттеу және келесі қаламға өту үшін, **Shift the whole panel** параметрін таңдаңыз.
  - Панельдің бұрыштарын бір-бірден реттеу және 10-қадамға өту үшін, **Adjust the four corners** параметрін таңдаңыз.
- 8** **Select Color** параметрінде таңдалған түсті туралау мәнін реттеу үшін, қашықтан басқару пультіңдегі көрсеткі түймелерін пайдаланыңыз және [Enter] түймесін басыңыз.



Реттеу толық экрандағы тор сызықтарына әсер етеді.

- 9** Келесі опциялардың бірін таңдаңыз:
- Реттеулерді дәл орындау үшін, **Adjust the four corners** параметрін таңдаңыз.
  - Реттеулерді аяқтау үшін, **Exit** түймесін басыңыз.
- 10** Қызғылт түсті өріспен белгіленген экран бұрышының түсін туралауды реттеу үшін, қашықтан басқару пультіңдегі көрсеткі түймелерін пайдаланыңыз және [Enter] түймесін басыңыз.
- 11** Экранның әр бұрышын реттеуді аяқтағанда, [Enter] түймесін басыңыз.

- 12** Келесі опциялардың бірін таңдаңыз:
- Проекторда қосымша панель туралауды қажет ететін болса, **Select intersection and adjust** параметрін таңдаңыз. Экрандағы жылжып кеткен өрістің бұрышын ерекшелеу үшін, қашықтан басқару пультіңдегі көрсеткі түймелерін пайдаланыңыз, [Enter] түймесін басыңыз, қажетті реттеулерді жасаңыз және [Enter] түймесін басыңыз. Басқа қиылыстар үшін, осы қадамды қажетінше қайталаңыз.
  - Реттеулерді аяқтау үшін, **Exit** түймесін басыңыз.

Проектордың **Initial/All Settings** мәзіріндегі **Firmware Update** опциясын таңдағанда, проектор микробағдарламаны жаңарту режиміне кіреді және USB-A немесе USB-B портының көмегімен микробағдарлама жаңартуды орындауға дайын болады.

Сонымен қатар Epson Projector Management бағдарламалық жасақтамасын пайдаланып, проектордың микробағдарламасын желі арқылы жаңартыңыз. Нұсқауларды *Epson Projector Management қолдану нұсқаулығынан* қараңыз.

## » Қатысты сілтемелер

- "USB жад құрылғысының көмегімен микробағдарламаны жаңарту" [p.256](#)
- "Компьютер және USB кабелінің көмегімен микробағдарламаны жаңарту" [p.257](#)

## USB жад құрылғысының көмегімен микробағдарламаны жаңарту

Проектордың бағдарламалық жасақтамасын USB жад құрылғысы көмегімен жаңартуға болады.



Микробағдарламаны жаңарту тұтынушының міндеттемесіне жатады. Микробағдарламаны жаңарту қуат жеткізу ақаулығы немесе қосылым мәселелері себебінен сәтсіз аяқталса, қажетті жөндеу жұмыстары үшін ақы алынады.

- 1** Проектордың микробағдарлама файлын Epson веб-сайтынан жүктеп алыңыз.

- 2** Жүктеп алынған микробағдарлама файлын USB жад құрылғысының түпкі қалтасына (иерархиядағы ең жоғары қалта) көшіріңіз.



- USB жад құрылғысы FAT пішімінде форматталуы керек.
- Басқа файлдарды USB жад құрылғысына көшірмеңіз.
- Микробағдарлама файл атауын өзгертпеңіз. Файл атауы өзгертілсе, микробағдарламаны жаңарту басталмайды.
- Көшірілген микробағдарлама файлы проекторыңыз моделіне сәйкес келетінін тексеріңіз. Микробағдарлама файлы дұрыс болмаса, микробағдарламаны жаңарту басталмайды.

- 3** USB жад құрылғысын проектордың USB-A портына қосыңыз.



- USB жад құрылғысын тікелей проекторға жалғаңыз. USB жад құрылғысы USB хабы арқылы қосылған болса, микробағдарлама жаңартуы дұрыс қолданылмауы мүмкін.

- 4** [Menu] түймесін басып, **Initial/All Settings** мәзірін таңдаңыз да, [Enter] түймесін басыңыз.

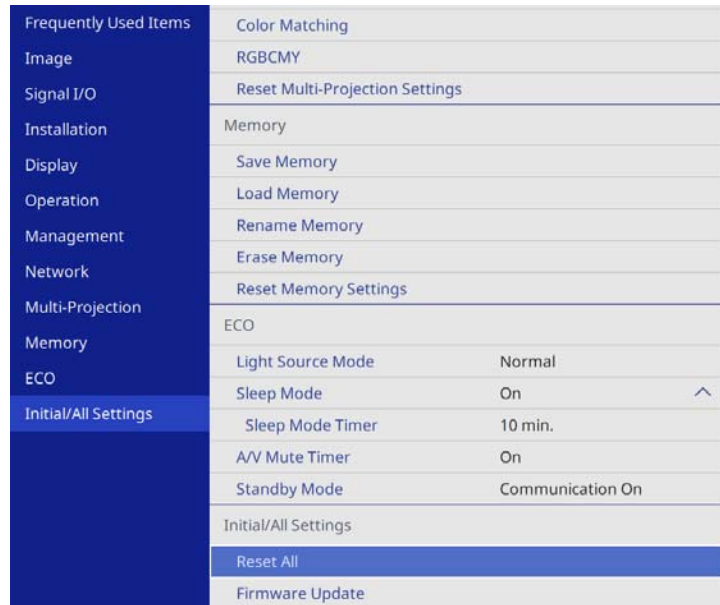

аяқталғанда, проектор күту күйіне өтеді (тек қуат индикаторы тұрақты көк түсте жанады). Проектордың **Operation** мәзірінде **Direct Power On** параметрі **On** күйіне орнатылса, проектор қайта іске қосылады.

Жаңарту аяқталғанда, **Version** ақпараты тиісті микробағдарлама нұсқасына жаңартылғанын тексеру үшін, проектордың **Management** мәзіріндегі **Information** мәзірін тексеріңіз.



Барлық индикаторлар жылдам жыпылықтай бастағанда, микробағдарлама жаңартуы сәтсіз аяқталған болуы мүмкін. Қуат сымын проектордан ажыратыңыз және оны проекторға қайта қосыңыз. Қуат сымын қайта қосқаннан кейін де индикаторлар жыпылықтауды жалғастыратын болса, қуат ашасын розеткадан алып тастап, Epson компаниясына хабарласыңыз.

- 5** **Firmware Update** опциясын таңдап, [Enter] түймесін басыңыз.

- 6** Микробағдарлама жаңартуды бастау үшін, **Yes** жауабын таңдаңыз.



- Микробағдарлама жаңартылып жатқанда, проектордан қуат сымын ажыратпаңыз. Қуат сымы ажыратылатын болса, проектор дұрыс іске қосылмауы мүмкін.
- Микробағдарлама жаңартылып жатқанда, проектордан USB жад құрылғысын ажыратпаңыз. USB жад құрылғысы ажыратылған болса, жаңарту дұрыс қолданылмауы мүмкін.

Проектордың барлық индикаторлары жыпылықтай бастайды және микробағдарлама жаңартуы басталады. Жаңарту қалыпты түрде

## Компьютер және USB кабелінің көмегімен микробағдарламаны жаңарту

Проектордың микробағдарламасын компьютер және USB кабелі көмегімен жаңартуға болады.



- Микробағдарламаны жаңарту тұтынушының міндеттемесіне жатады. Микробағдарламаны жаңарту қуат жеткізу ақаулығы немесе қосылым мәселелері себебінен сәтсіз аяқталса, қажетті жөндеу жұмыстары үшін ақы алынады.
- Микробағдарламаны жаңарту үшін, компьютеріңіз келесі операциялық жүйелердің бірінде жұмыс істеуі керек.
  - Windows 10 немесе одан кейінгі нұсқасы
  - macOS 10.13.x немесе одан кейінгі нұсқасы

- 1 Проектордың микробағдарлама файлын Epson веб-сайтынан жүктеп алыңыз.



- Микробағдарлама файл атауын өзгертпеңіз. Файл атауы өзгертілсе, микробағдарламаны жаңарту басталмайды.
- Көшірілген микробағдарлама файлы проекторыңыз моделіне сәйкес келетінін тексеріңіз. Микробағдарлама файлы дұрыс болмаса, микробағдарламаны жаңарту басталмайды.

- 2 USB кабелін компьютердің USB портына және проектордың USB-B портына қосыңыз.

- 3 [Menu] түймесін басып, **Initial/All Settings** мәзірін таңдаңыз да, [Enter] түймесін басыңыз.

Frequently Used Items	Color Matching
Image	RGBCMY
Signal I/O	Reset Multi-Projection Settings
Installation	Memory
Display	Save Memory
Operation	Load Memory
Management	Rename Memory
Network	Erase Memory
Multi-Projection	Reset Memory Settings
Memory	ECO
ECO	Light Source Mode Normal
	Sleep Mode On ^
	Sleep Mode Timer 10 min.
	AV Mute Timer On
	Standby Mode Communication On
	Initial/All Settings
	Reset All
	Firmware Update

- 4 **Firmware Update** опциясын таңдап, [Enter] түймесін басыңыз.

- 5 Микробағдарлама жаңартуды бастау үшін, **Yes** жауабын таңдаңыз.



Микробағдарлама жаңартылып жатқанда, проектордан қуат сымын ажыратпаңыз. Қуат сымы ажыратылатын болса, проектор дұрыс іске қосылмауы мүмкін.

Проектордың барлық индикаторлары жанады және микробағдарлама жаңарту режиміне өтеді. Компьютер проекторды алынбалы диск ретінде анықтайды.

- 6 Компьютерде микробағдарлама файлын алынбалы дискідегі түпкі қалтасына (иерархиядағы ең жоғары қалта) көшіріңіз.



- Алынбалы дискіге басқа файлдарды немесе қалталарды көшірмеңіз. Әйтпесе файлдар немесе қалталар жойылуы мүмкін.
- Микробағдарлама файлын алынбалы дискіге көшіруден бұрын USB кабелі немесе қуат сымы ажыратылса, проектор автоматты түрде өшеді. Мұндай жағдай орын алса, төмендегі процедураны орындаңыз.

- 7 USB құрылғысын компьютерден қауіпсіз түрде алу және USB кабелін проектордан ажырату қадамдарын орындаңыз.

Проектордың барлық индикаторлары жыпылықтай бастайды және микробағдарлама жаңартуы басталады. Жаңарту қалыпты түрде аяқталғанда, проектор күту күйіне өтеді (тек қуат индикаторы тұрақты көк түсте жанады). Проектордың **Operation** мәзірінде **Direct Power On** параметрі **On** күйіне орнатылса, проектор қайта іске қосылады.

Жаңарту аяқталғанда, **Version** ақпараты тиісті микробағдарлама нұсқасына жаңартылғанын тексеру үшін, проектордың **Management** мәзіріндегі **Information** мәзірін тексеріңіз.



- Барлық индикаторлар жылдам жыпылықтай бастағанда, микробағдарлама жаңартуы сәтсіз аяқталған болуы мүмкін. Қуат сымын проектордан ажыратыңыз және оны проекторға қайта қосыңыз. Қуат сымын қайта қосқаннан кейін де индикаторлар жыпылықтауды жалғастыратын болса, қуат ашасын розеткадан алып тастап, Epson компаниясына хабарласыңыз.
- Жаңарту режимінде 20 минут ішінде ешбір операция орындалмаса, проектор автоматты түрде өшеді. Мұндай жағдай орын алса, төмендегі процедураны орындаңыз.

# Мәселелердің шешімін табу

Проекторды пайдалану кезінде мәселелер туындаса осы бөлімдердегі шешімдерді тексеріңіз.

## ► Қатысты сілтемелер

- "Проектор ақаулықтары" [p.261](#)
- "Проектор индикаторының күйі" [p.262](#)
- "Кескін немесе дауыс мәселелерін шешу" [p.265](#)
- "Проектор немесе қашықтықтан басқару пульті жұмысының ақаулықтарын шешу" [p.272](#)
- "Content Playback режиміндегі ақаулардың шешімдері" [p.274](#)
- "Желілік ақаулықтарды шешу" [p.275](#)
- "HDMI Link жұмыс істемеген кездегі шешімдер" [p.279](#)

Егер проектор дұрыс істемесе, өшіріп, қуат көзінен ажыратыңыз, содан кейін қуат көзіне жалғап, қосыңыз.

Егер мәселе онымен шешілмесе, төмендегілерді тексеріңіз:

- Проектордағы индикаторлар ақаулықтарды көрсетуі мүмкін.
- Бұл нұсқаулықта берілген шешімдер көптеген мәселелерді шешуге мүмкіндік береді.

Егер бұл шешімдердің ешқайсысы көмектеспесе, Epson техникалық қызмет көрсету орталығына хабарласыңыз.

Проектордағы индикаторлар проектор күйін білдіреді және мәселе туындаған жағдайда сізді хабардар етеді. Күй мен индикаторлардың түсін тексеріңіз және шешім үшін осы кестені қараңыз.



- Егер индикаторлар төмендегі кестеде жоқ үлгіні көрсетсе, проекторды өшіріп, қуат көзінен ажыратыңыз және Epson компаниясынан анықтама алыңыз.
- **Indicators** параметрі проектордың **Operation** мәзірінде **Off** күйіне орнатылса, қалыпты проекциялау жағдайларында бүкіл индикаторлар өшірулі болады.

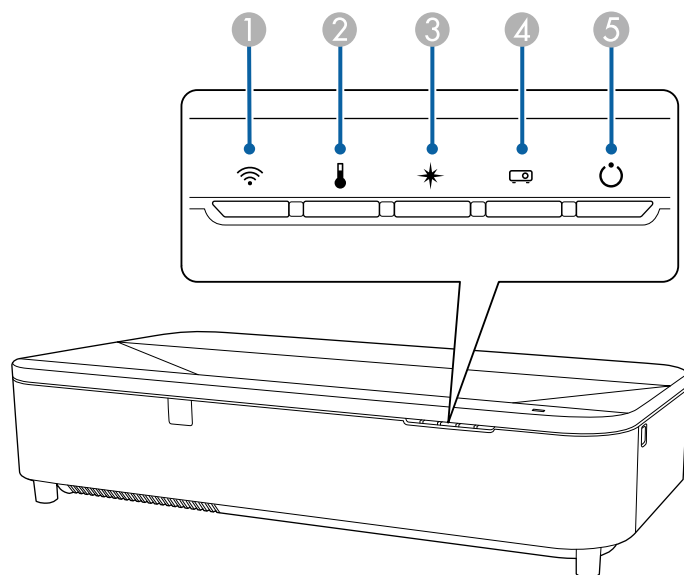

- 1 WLAN (сымсыз жергілікті желі) индикаторы
- 2 Температура (температура) индикаторы
- 3 Laser индикаторы
- 4 Күй көрсеткіші
- 5 Қосұлы/Күту (қуат) көрсеткіші

## Проектор күйі

Индикатор және күй	Мәселе және шешімдер
Қуат: Көк түс жанады Күйі: Көк түс жанады Лазер: Өшірулі Температура: Өшірулі	Қалыпты жұмыс.
Қуат: Көк түс жанады Күйі: Көк түс жыпылықтайды Лазер: Өшірулі Температура: Өшірулі	Қыздыру, өшіру немесе салқындату. Кескіннің пайда болуын 30 секундтай күтіңіз. Қыздыру, өшіру және салқындату кезінде, барлық түймелер өшіріледі.
Қуат: Көк түс жанады Күйі: Өшірулі Лазер: Өшірулі Температура: Өшірулі	Күту, ұйқы режимі немесе бақылау. Қуат түймесін басқан кезде проекциялау басталады.
Қуат: Көк түс жыпылықтайды Күйі: Өшірулі Лазер: Өшірулі Температура: Өшірулі	Бақылау және жылдам қосу режиміне дайындау Барлық мүмкіндіктер өшіріледі.
Қуат: Индикатор күйі түрленеді Күйі: Көк түс жыпылықтайды Лазер: Қызғылт сары түс жыпылықтайды Температура: Индикатор күйі түрленеді	Refresh Mode режимі қосылуда. 🖱️ <b>Management &gt; Refresh Mode</b>

Индикатор және күй	Мәселе және шешімдер
<p>Қуат: Көк түс жыпылықтайды</p> <p>Күйі: Индикатор күйі түрленеді</p> <p>Лазер: Индикатор күйі түрленеді</p> <p>Температура: Қызғылт сары түс жыпылықтайды</p>	<p>Проектор өте ыстық.</p> <ul style="list-style-type: none"> <li>Желдеткіштер мен ауа сүзгісі шаңмен бітеліп қалмағанын немесе қасындағы заттармен бітеліп қалмағанын тексеріңіз.</li> <li>Ауа сүзгісін тазалаңыз немесе ауыстырыңыз.</li> <li>Қоршаған орта температурасы өте ыстық еместігіне көз жеткізіңіз.</li> </ul>
<p>Қуат: Өшірулі</p> <p>Күйі: Көк түс жыпылықтайды</p> <p>Лазер: Өшірулі</p> <p>Температура: Қызғылт сары жанады</p>	<p>Проектор қызып кетіп, өшіп қалды. Суыту үшін 5 минуттай өшулі күйде тұруы қажет.</p> <ul style="list-style-type: none"> <li>Желдеткіштер мен ауа сүзгісі шаңмен бітеліп қалмағанын немесе қасындағы заттармен бітеліп қалмағанын тексеріңіз.</li> <li>Қоршаған орта температурасы өте ыстық еместігіне көз жеткізіңіз.</li> <li>Ауа сүзгісін тазалаңыз немесе ауыстырыңыз.</li> <li>Проектор жоғары биіктікте жұмыс істесе, проектордың <b>Installation</b> мәзіріндегі <b>High Altitude Mode</b> параметрін <b>On</b> күйіне орнатыңыз.</li> <li>Егер мәселе шешімін таппаса, проекторды қуат көзінен ажыратып, Epson компаниясына хабарласыңыз.</li> </ul>
<p>Қуат: Көк түс жыпылықтайды</p> <p>Күйі: Индикатор күйі түрленеді</p> <p>Лазер: Қызғылт сары түс жыпылықтайды</p> <p>Температура: Индикатор күйі түрленеді</p>	<p>Лазерге қатысты ескерту</p> <p>Проекторды өшіріп, қуат көзінен ажыратыңыз және Epson компаниясына хабарласыңыз.</p>

Индикатор және күй	Мәселе және шешімдер
<p>Қуат: Көк түс жыпылықтайды</p> <p>Күйі: Индикатор күйі түрленеді</p> <p>Лазер: Қызғылт сары түс жыпылықтайды</p> <p>Температура: Қызғылт сары түс жыпылықтайды</p>	<p>Кедергіні анықтауға қатысты ескерту.</p> <p>Дыбыстық сигнал шығады және <b>Playback has been stopped for safety reasons. Move away from the lens or remove any obstacles around the lens.</b> көрсетіледі.</p> <p>Жарық көзінің жарықтығы төмендетіледі.</p> <ul style="list-style-type: none"> <li>Проекция терезесіне ешқандай заттың кедергі келтірмейтініне көз жеткізіңіз. Кез келген кедергілерді алып тастаңыз.</li> <li>Ешқандай кедергілер болмаса, кедергілер датчигін тазалаңыз.</li> </ul> <p>Ешқандай әрекет орындалмаса, проектор автоматты түрде өшеді.</p>
<p>Қуат: Өшірулі</p> <p>Күйі: Көк түс жыпылықтайды</p> <p>Лазер: Қызғылт сары жанады</p> <p>Температура: Өшірулі</p>	<p>Лазерде ақаулық бар.</p> <p>Проекторды өшіріп, қуат көзінен ажыратыңыз және Epson компаниясына хабарласыңыз.</p>
<p>Қуат: Өшірулі</p> <p>Күйі: Көк түс жыпылықтайды</p> <p>Лазер: Өшірулі</p> <p>Температура: Қызғылт сары түс жыпылықтайды</p>	<p>Желдеткіш немесе датчикте ақаулық бар.</p> <p>Проекторды өшіріп, қуат көзінен ажыратыңыз және Epson компаниясына хабарласыңыз.</p>
<p>Қуат: Өшірулі</p> <p>Күйі: Көк түс жыпылықтайды</p> <p>Лазер: Қызғылт сары түс жыпылықтайды</p> <p>Температура: Өшірулі</p>	<p>Проектордың ішкі қатесі</p> <p>Проекторды өшіріп, қуат көзінен ажыратыңыз және Epson компаниясына хабарласыңыз.</p>

Индикатор және күй	Мәселе және шешімдер
Қуат: Өшірулі Күйі: Көк түс жыпылықтайды Лазер: Қызғылт сары жанады Температура: Қызғылт сары жанады	Кедергіні анықтау қатесі. Проекция терезесіне кедергі жасайтын тосқауылдар болмаса, проекторды өшіріңіз, қуат сымын ажыратыңыз және Epson компаниясынан анықтама алыңыз.
Қуат: Көк түс жыпылықтайды Күйі: Индикатор күйі түрленеді Лазер: Индикатор күйі түрленеді Температура: Индикатор күйі түрленеді	Ауа сүзгісінен өтетін ауа ағынының деңгейі төмен. <ul style="list-style-type: none"> <li>Желдеткіштер мен ауа сүзгісі шаңмен бітеліп қалмағанын немесе қасындағы заттармен бітеліп қалмағанын тексеріңіз.</li> <li>Ауа сүзгісін тазалаңыз немесе ауыстырыңыз.</li> <li>Егер мәселе шешімін таппаса, проекторды қуат көзінен ажыратып, Epson компаниясына хабарласыңыз.</li> </ul>
Қуат: Өшірулі Күйі: Көк түс жыпылықтайды Лазер: Өшірулі Температура: өшірулі	Проектордан өтетін ауа ағынының деңгейі төмен. <ul style="list-style-type: none"> <li>Желдеткіштер мен ауа сүзгісі шаңмен бітеліп қалмағанын немесе қасындағы заттармен бітеліп қалмағанын тексеріңіз.</li> <li>Ауа сүзгісін тазалаңыз немесе ауыстырыңыз.</li> <li>Егер мәселе шешімін таппаса, проекторды қуат көзінен ажыратып, Epson компаниясына хабарласыңыз.</li> </ul>

Индикатор және күй	Мәселе және шешімдер
Қуат: Индикатор күйі түрленеді Күйі: Индикатор күйі түрленеді Лазер: Қызғылт сары түс жыпылықтайды Температура: Индикатор күйі түрленеді	Проектор тұрақты жарықтық деңгейін ұстап тұра алмайды және параметр өшірулі болады.  <b>Settings &gt; Brightness Settings &gt; Constant Brightness</b>

## Сымсыз жергілікті желі күйі

Сымсыз жергілікті желі индикаторының күйі	Мәселе және шешімдер
Көк түстің жануы	Сымсыз желі қолжетімді.
Көк түстің жыпылықтауы (жылдам)	Құрылғыға қосу.
Көк түстің жыпылықтауы (баяу)	Қате орын алды. Проекторды өшіріп, қайта іске қосыңыз.
Өшірулі	Сымсыз жергілікті желі қолжетімді емес. Проектордың <b>Management</b> мәзірінде <b>Wireless LAN Power</b> параметрін <b>On</b> күйіне орнатыңыз.

## » Қатысты сілтемелер

- "Проектор әкімшілік параметрлері - Басқару мәзірі" [p.217](#)
- "Ауа сүзгісін тазалау" [p.249](#)
- "Ауа сүзгісін ауыстыру" [p.251](#)

Проекцияланған кескіндерде немесе дауыста мәселелер туындаса осы бөлімдердегі шешімдерді тексеріңіз.

## » Қатысты сілтемелер

- "Кескін пайда болмаған жағдайдағы шешімдер" [p.265](#)
- "USB Display функциясы пайдаланылғандағы кескіннің дұрыс болмаған кезіндегі шешімдері" [p.266](#)
- ""No Signal" хабарламасы пайда болған кездегі шешімдер" [p.266](#)
- ""Not supported" хабарламасы пайда болған кездегі шешімдер" [p.267](#)
- "Тек ішінара кескін пайда болған кездегі шешімдер" [p.267](#)
- "Кескін тік төртбұрышты болмаған жағдайдағы шешімдер" [p.268](#)
- "Кескіннің шуылы немесе кедергілері болған кездегі шешімдер" [p.268](#)
- "Кескін анық емес немесе бұлыңғыр болған кездегі шешімдер" [p.269](#)
- "Кескіннің жарықтығы немесе түстері дұрыс емес кездегі шешімдер" [p.270](#)
- "Қалдық кескін проекцияланған кескінде қалған кездегі шешімдер" [p.270](#)
- "Дауыстық ақаулықтар шешімі" [p.270](#)
- "Кескін файлының аттары PC Free ішінде дұрыс көрсетілмеген кездегі шешімдер" [p.271](#)
- "PC Free мүмкіндігін пайдалану арқылы кескіндерді проекциялау мүмкін болмаған кездегі шешімдер" [p.271](#)

## Кескін пайда болмаған жағдайдағы шешімдер

Кескін пайда болмаса, төмендегі шешімдерді пайдаланып көріңіз:

- Кескіннің уақытша өшірілгенін тексеру үшін қашықтықтан басқару пультіңдегі [A/V Mute] түймесін басыңыз.
- Тиісті кабельдердің барлығы дұрыс орнатылғанына және проектор мен жалғанған бейне көздері қуатқа қосылғанына көз жеткізіңіз.

- Күту немесе ұйқы режимінен шығару үшін проектор қуатының түймесін басыңыз. Сонымен қатар, жалғанған компьютер ұйқы режимінде немесе бас экран сақтағышын көрсетіп тұрмағанын тексеріңіз.
- Басқару панелінің түймелерін басқан кезде проекторда ешқандай өзгеріс болмаса, түймелер қауіпсіздік мақсатында құлыптаулы күйде болуы мүмкін. Проектордағы **Management** мәзірінің **Control Panel Lock** параметрінің түймелерін құлыптан босатыңыз немесе проекторды қосу үшін қашықтықтан басқару пультің пайдаланыңыз.
- Проектордағы кез келген түймені басқанда проектор жауап бермесе, проекторда ішкі қате орын алған болуы мүмкін. Epson компаниясына хабарласыңыз.
- Жеке кескін түстері үшін проектордың **Image** мәзіріндегі **Brightness** параметрін реттеңіз.
- Проекторыңыздың жарық көзінің жарықтығын реттеңіз.  
☛ **Operation > Light Source Brightness Control**
- Проектордың **Display** мәзірінде **Messages** параметрін **On** күйіне орнатыңыз.
- Компьютерде ойнатылып жатқан авторлық құқығы бар бейнелерді проектор көрсете алмауы мүмкін. Толық мәлімет алу үшін, компьютермен бірге берілетін нұсқаулықты оқыңыз.
- Windows Media Center арқылы проекцияланған кескіндер үшін, экран көлемін толық экран режимінен кішірейтіңіз.
- Windows DirectX көмегімен колданбалар арқылы проекцияланған кескіндер үшін DirectX функцияларын қосыңыз.

## » Қатысты сілтемелер

- "Проектор түймелерін құлыптан босату" [p.140](#)
- "Проектор әкімшілік параметрлері - Басқару мәзірі" [p.217](#)
- "Енгізу сигналының параметрлері - Сигнал К/Ш мәзірі" [p.204](#)
- "Кескін сапасының параметрлері - Кескін мәзірі" [p.201](#)
- "Проектор мүмкіндігінің параметрлері - Операция мәзірі" [p.213](#)

- "Проектор дисплейінің параметрлері - Дисплей мәзірі" [p.211](#)

## USB Display функциясы пайдаланылғандағы кескіннің дұрыс болмаған кезіндегі шешімдері

Егер кескін пайда болмаса немесе кескін USB Display функциясымен дұрыс көрсетілмесе, төмендегі әрекетті орындап көріңіз:

- Қашықтықтан басқару пультіндегі [USB] түймесін басыңыз.
- USB кабелін ажыратып, қайта жалғаңыз.
- Epson USB Display бағдарламалық жасақтамасы дұрыс орнатылғанына көз жеткізіңіз.

ОЖ немесе компьютер параметрлеріне байланысты, бағдарламалық жасақтама автоматты түрде орнатылмауы мүмкін. Ең соңғы шыққан бағдарламалық жасақтаманы төмендегі веб-сайттан жүктеп, орнатыңыз.

[epson.sn](http://epson.sn)

- Mac үшін **Dock** қалтасындағы **USB Display** белгішесін таңдаңыз. **Dock** мәзірінде белгіше пайда болмаса, **Applications** қалтасындағы **USB Display** параметрін екі рет басыңыз. **Dock** функциясындағы **USB Display** белгіше мәзірінен **Шығу** опциясын таңдасаңыз, USB кабеліне жалғанған уақытта USB Display автоматты түрде қосылмайды.
- Егер тінтуір курсоры жыпылықтап тұрса, компьютеріңіздің **Epson USB Display Settings** бағдарламасындағы **Make the movement of the mouse pointer smooth** функциясын таңдаңыз.
- Компьютеріңіздің **Epson USB Display Settings** бағдарламасындағы **Transfer layered window** параметрін өшіріңіз.
- Проекциялау барысында компьютер ажыратымдылығын өзгертсеңіз, бейненің өнімділігі мен сапасы нашарлауы мүмкін.

- Windows Media Center арқылы проекцияланған кескіндер үшін, экран көлемін толық экран режимінен кішірейтіңіз.
- Windows DirectX көмегімен қолданбалар арқылы проекцияланған кескіндер үшін DirectX функцияларын қосыңыз.

### » Қатысты сілтемелер

- "USB бейне және аудио үшін компьютерге жалғау" [p.34](#)

## "No Signal" хабарламасы пайда болған кездегі шешімдер

**No Signal** хабарламасы пайда болса, төмендегі әрекеттерді орындап көріңіз:

- Басқару тақтасындағы [Source] түймесін немесе қашықтықтан басқару пультіндегі [Source Search] түймесін басып, кескін пайда болғанша бірнеше секунд күтіңіз.
- Жалғанған компьютерді немесе бейне көзін қосыңыз және презентацияны бастау үшін ойнату түймесін басыңыз.
- Проекциялауға қажетті барлық кабельдердің дұрыс қосылғанын тексеріңіз.
- Егер сіз ноутбуктан проекцияласаңыз, оның сыртқы мониторда көрсетілетіндей реттелгеніне көз жеткізіңіз.
- Қажет болса, проекторды және жалғанған компьютерді немесе бейне көзін өшіріп, қайта қосыңыз.
- HDMI көзінен проекциялайтын болсаңыз, HDMI кабелін қысқасымен ауыстырыңыз.

### » Қатысты сілтемелер

- "Windows ноутбугынан көрсету" [p.267](#)
- "Mac ноутбугынан көрсету" [p.267](#)

## Windows ноутбугынан көрсету

Ноутбуктан проекциялау кезінде **No Signal** хабарламасы пайда болса, сыртқы мониторға көрсететіндей Windows ноутбугы параметрлерін орнатуыңыз қажет.

- 1** Windows пернесін басып тұрып, пернетақтадағы **P** пернесін басыңыз және содан кейін **Duplicate** түймесін басыңыз.
- 2** Егер кескін ноутбук пен проекторда көрсетілмесе, сыртқы монитор порты қосылып тұрғандығын және жұмыс үстелі режимі өшіп тұрғандығына көз жеткізу үшін Windows **Display** бағдарламасын тексеріңіз.
- 3** Қажет болған жағдайда, бейне карта параметрлерін тексеріңіз және бірнеше дисплей опциясын **Mirror** немесе **Duplicate** күйіне орнатыңыз.

## Mac ноутбугынан көрсету

Mac ноутбугынан проекциялау кезінде **No Signal** хабарламасы пайда болса, ноутбукты айналық көрініс дисплейіне орнатуыңыз қажет. (Толық мәлімет алу үшін ноутбук нұсқаулығын қараңыз.)

- 1** **System Preferences** қызметтік бағдарламасын ашыңыз және **Displays** таңдаңыз.
- 2** Қажет болса, **Display** немесе **Color LCD** опциясын таңдаңыз.
- 3** **Arrange** немесе **Arrangement** қойындысын басыңыз.
- 4** **Mirror Displays** таңдаңыз.

## "Not supported" хабарламасы пайда болған кездегі шешімдер

**Not supported** хабарламасы пайда болса, төмендегі әрекеттерді орындап көріңіз:

- Проектордың **Signal I/O** мәзірінде дұрыс енгізу сигналы таңдалғанына көз жеткізіңіз.
- Компьютердің көрсету мүмкіндігі проектордың мүмкіндігі мен жиілік шектерінен асып түспейтіндігіне көз жеткізіңіз. Қажет болған жағдайда, компьютеріңіз үшін басқа көрсету мүмкіндігін таңдаңыз.
- HDMI көзінен проекциялайтын болсаңыз, **Signal I/O** мәзірінде **HDMI IN EQ Level** параметрін өзгертіңіз. Параметрді өзгертуден кейін проекторды қайта іске қосу қажет болуы мүмкін. Экрандағы нұсқауларды орындаңыз.
- Шағын мультимедиа таратқыш құрылғы көмегімен проекциялайтын болсаңыз, проектордың **Signal I/O** мәзірінде **HDMI IN EQ Level** параметрін **Auto** күйіне орнатыңыз. Мәселе орын алса, параметрді өзгертіңіз.

### » Қатысты сілтемелер

- "Енгізу сигналының параметрлері - Сигнал К/Ш мәзірі" [p.204](#)
- "Қолдау көрсетілетін монитор дисплейінің шешімдері" [p.285](#)

## Тек ішінара кескін пайда болған кездегі шешімдер

Тек ішінара компьютер кескіні пайда болса, төмендегі шешімдерді пайдаланып көріңіз:

- Қолданыстағы экран үшін проектордың **Installation** мәзіріндегі **Screen Type** параметрін дұрыс таңдаңыз.  
Кескін жиегі мен проекцияланған экран жақтауы арасында шекаралар бар болса, кескін орнын баптаңыз.
- Проектордың **Image** мәзірінде **Scale** параметрін өшіріңіз.
- Проектордың **Installation** мәзіріндегі **Digital Zoom** параметрін пайдалану арқылы кескін өлшемін реттесеңіз, кескін орнын реттеу үшін **Image Shift** опциясын орындаңыз.  
☛ **Installation > Digital Zoom > Image Shift**
- Кескіннің басқа пропорционалдық коэффициентін таңдау үшін қашықтықтан басқару пультііндегі [Aspect] түймесін басыңыз.
- [E-Zoom] түймелерінің көмегімен кескінді ұлғайтып, кішірейтсеңіз, проектор толық экранға қайтқанынша [Esc] түймесін проектордың басыңыз.
- Қос дисплейді өшіру үшін компьютер дисплейнің параметрлерін тексеріңіз және проектор шектеулері аясында шешім орнатыңыз.
- Презентация файлдарын басқа мүмкіндіктер үшін жасалмағанын тексеру үшін презентация файлдарыңызға тағайындалған мүмкіндіктерді тексеріңіз.
- Content Playback режимінде проекциялау кезінде, тиісті **Overlay Effect** параметрлерін пайдаланыңыз.  
☛ **Operation > Content Playback > Overlay Effect**
- Проектордың **Installation** мәзіріндегі дұрыс **Projection** параметрін таңдағаныңызға көз жеткізіңіз.

## » Қатысты сілтемелер

- "Проекторды орнату параметрлері - Орнату мәзірі" [p.208](#)
- "Кескін орнын Screen Position опциясын пайдаланып реттеу" [p.56](#)
- "Кескін сапасының параметрлері - Кескін мәзірі" [p.201](#)
- "Қолдау көрсетілетін монитор дисплейінің шешімдері" [p.285](#)
- "Проекцияланған кескіндерге әсерлер қосу" [p.111](#)

## Кескін тік төртбұрышты болмаған жағдайдағы шешімдер

Проекцияланған кескін тік төртбұрыш болмаған жағдайда, келесі әрекеттерді орындап көріңіз:

- Проекторды тура экранның алдына ортаға келтіріп, қарама-қарсы қойыңыз.
- Кескін пішінін дұрыстау үшін **Quick Corner** параметрін реттеңіз.  
☛ **Installation > Geometry Correction > Quick Corner**
- Иілген бетте проекцияланған кескін пішінін дұрыстау үшін **Arc Correction** параметрін реттеңіз.  
☛ **Installation > Geometry Correction > Arc Correction**
- Ішінара орын алатын сәл бұрмалануды түзету үшін, **Point Correction** параметрін баптаңыз.  
☛ **Installation > Geometry Correction > Point Correction**

## » Қатысты сілтемелер

- "Бұрыштық өзгеріс параметрімен кескін пішінін түзету" [p.63](#)
- "Кескін пішінін Arc Correction көмегімен түзету" [p.66](#)
- "Нүктелік түзету арқылы кескін пішімін түзету" [p.68](#)

## Кескіннің шуылы немесе кедергілері болған кездегі шешімдер

Егер проекцияланған кескіннің электрлік кедергісі (шуылы) болса, келесі әрекеттерді орындап көріңіз:

- Компьютерді немесе бейне көзін проекторға жалғап тұрған кабельді тексеріңіз. Олар төмендегідей күйде болуы қажет:
  - Кедергі келтірмес үшін қуат сымнан бөлек болуы қажет
  - Екі ұшы да нық орнатылып тұруы қажет
  - Ұзартқышқа жалғанып тұрмауы қажет
- Проектордың **Image** мәзірінде **Noise Reduction** және **MPEG Noise Reduction** және Deinterlacing параметрлерін баптаңыз.
  - ☛ **Image > Image Enhancement > Noise Reduction**
  - ☛ **Image > Image Enhancement > MPEG Noise Reduction**
- Проектор параметрлеріне үйлесетін компьютердің бейне мүмкіндігі мен жанарту жылдамдығын таңдаңыз.
- Егер кескінді проектордың басқару элементтері көмегімен реттесеңіз, кескін сапасын жақсарту үшін проектордың **Image** мәзіріндегі **Sharpness** параметрін төмендетіп көріңіз.
- Егер ұзартқышты пайдалансаңыз, сигналдағы кедергі соның әсерінен туындап отырғанын анықтау үшін ұзартқышсыз проекциялап көріңіз.
- Кескін көзі үшін қолжетімді болса, проектордың **Signal I/O** мәзіріндегі **EDID** параметрінің дұрыс таңдалғанына көз жеткізіңіз.
- USB Display функциясын пайдалансаңыз, компьютеріңіздің **Epson USB Display Settings** бағдарламасындағы **Transfer layered window** параметрін өшіріңіз.

## » Қатысты сілтемелер

- "Кескін сапасының параметрлері - Кескін мәзірі" [p.201](#)
- "Қолдау көрсетілетін монитор дисплейінің шешімдері" [p.285](#)
- "Енгізу сигналының параметрлері - Сигнал К/Ш мәзірі" [p.204](#)

## Кескін анық емес немесе бұлыңғыр болған кездегі шешімдер

Проекцияланған кескін анық емес немесе бұлыңғыр болған жағдайда, келесі әрекеттерді орындап көріңіз:

- Сынақ үлгісін көрсетіп, оны фокустау иіңтірегінің көмегімен кескін фокусын баптау үшін пайдаланыңыз.
- Проекторды экранға барынша жақын қойыңыз.
- Проекторды трапециялық бұрамалануды реттеу бұрышы кескінді қисайтпайтындай орнатыңыз.
- Проекция терезесін тазалаңыз.



Проекторды суық жерден алып келгенде объективтің буланбауы үшін, пайдаланбас бұрын проектордың бөлме температурасына дейін жылуына мүмкіндік беріңіз.

- Кескін сапасын жақсарту үшін проектордың **Image** мәзіріндегі **Sharpness** параметрін реттеңіз.
- Егер компьютерден проекциялайтын болсаңыз, төменгі мүмкіндікті пайдаланыңыз немесе проектордың әдепкі мүмкіндіктерін пайдаланыңыз.

## » Қатысты сілтемелер

- "Фокустау иіңтірегі арқылы кескінді фокустау" [p.61](#)
- "Проекция терезесін тазалау" [p.246](#)
- "Кескін сапасының параметрлері - Кескін мәзірі" [p.201](#)
- "Енгізу сигналының параметрлері - Сигнал К/Ш мәзірі" [p.204](#)
- "Қолдау көрсетілетін монитор дисплейінің шешімдері" [p.285](#)

## Кескіннің жарықтығы немесе түстері дұрыс емес кездегі шешімдер

Проекцияланған кескін тым қараңғы немесе тыс жарық болса немесе түстер дұрыс емес болса, келесідей әрекеттерді орындаңыз:

- Кескін және қоршаған ортаға арналған түрлі түс режимдерін сынап көру үшін қашықтықтан басқару пультіңдегі [Color Mode] түймесін басыңыз.
- Бейне көзінің параметрлерін тексеріңіз.
- Ағымдағы кіріс көзі үшін **Brightness, Contrast, Tint, Color Saturation** және **RGBCMY** сияқты проектордың **Image** мәзірінде қолжетімді параметрлерді реттеңіз.
- Кескін көзі үшін қолжетімді болса, проектордың **Signal I/O** мәзіріндегі **Signal Format** немесе **EDID** параметрінің дұрыс таңдалғанына көз жеткізіңіз.
- Проекторыңыз бен бейне құрылғыңызға барлық кабельдердің дұрыс жалғанғандығын тексеріңіз. Егер жалғанған кабельдер ұзын болса, қысқа кабельдерді жалғаңыз.
- Проекторды экранға барынша жақын қойыңыз.
- Бірнеше проекторларды пайдалану кезінде, проектордың **Management** мәзіріндегі **Light Source Calibration** параметрін барлық проекторлармен бірдей және проекторлар дұрыс калибрленген опцияға орнатыңыз. Жақын арада белгілі бір проекторлар калибрленбеген болса, ақ түс балансы және жарықтық деңгейі басқа проекторларға сәйкес келмеуі мүмкін.

### » Қатысты сілтемелер

- "Кескіннің сапасын реттеу (түс режимі)" [p.79](#)
- "Кескін сапасының параметрлері - Кескін мәзірі" [p.201](#)
- "Енгізу сигналының параметрлері - Сигнал К/Ш мәзірі" [p.204](#)
- "Проектор әкімшілік параметрлері - Басқару мәзірі" [p.217](#)

## Қалдық кескін проекцияланған кескінде қалған кездегі шешімдер

Егер проекцияланған кескінде қалдық кескінді көрсеңіз, оны жою үшін **Refresh Mode** мүмкіндігін пайдаланыңыз. Проектордың **Management** мәзірінде **Refresh Mode > Start** тармағын таңдаңыз.

### » Қатысты сілтемелер

- "Проектор әкімшілік параметрлері - Басқару мәзірі" [p.217](#)

## Дауыстық ақаулықтар шешімі

Егер дыбысы шықпаса немесе дауысы өте төмен немесе өте жоғары болса, келесі әрекеттерді орындап көріңіз:

- Егер бейне немесе аудио уақытша тоқтатылған болса, оны жалғастыру үшін қашықтықтан басқару пультіңдегі [A/V Mute] түймесін басыңыз.
- Дауыс деңгейі көтерілгеніне және аудио шығысы тиісті көзге орнатылғанына көз жеткізу үшін компьютеріңізді немесе бейне көзін тексеріңіз.
- USB Display функциясын пайдалансаңыз, компьютеріңіздің **Epson USB Display Settings** бөлімінен **Output audio from the projector** параметрін қосыңыз.
- Проектор кескіндерді проекцияламайтын кезде қосылған аудио көзінен аудио дыбысын шығарғыңыз келсе, проектор мәзірлерінен осы параметрлерді таңдаңыз:
  - **Operation** мәзірінде **Quick Startup** опциясын өшіріңіз.

- Проектор кескіндерді проекцияламайтын кезде проектордың динамиктер жүйесінен аудио дыбысын шығарғыңыз келсе, проектор мәзірлерінен осы параметрлерді таңдаңыз:
  - **Signal I/O** мәзірінде **A/V Output** параметрін **Always On** күйіне орнатыңыз.
- **Audio Out Device** параметрінде дұрыс аудио шығысын таңдаңыз.
  - ☛ **Signal I/O > HDMI Link > Audio Out Device**
- HDMI көзінен шыққан дауыс естілмесе, жалғанған жабдықты PCM шығысына орнатыңыз.
- HDMI кабелін пайдаланып проекторды Mac жүйесіне жалғау кезінде, Mac жүйесінің HDMI порты арқылы аудиоға қолдау көрсететініне көз жеткізіңіз.
- Проектордың дауыс деңгейі максимумда болып, компьютердің дауыс деңгейі минимумда болса, дауыстар араласуы мүмкін. Компьютер дауысын көтеріп, проектор дауысын төмендетіңіз. (Epson iProjection (Windows/Mac) немесе USB дисплейін пайдаланғанда.)

## ► Қатысты сілтемелер

- "Дыбыс түймелерімен дыбысты басқару" [p.93](#)
- "Проектор қосылымдары" [p.34](#)
- "Енгізу сигналының параметрлері - Сигнал К/Ш мәзірі" [p.204](#)

## Кескін файлының аттары PC Free ішінде дұрыс көрсетілмеген кездегі шешімдер

Егер файл аттары дисплей аймағынан ұзын болса немесе қолдау көрсетілмейтін белгілерді қамтыса, файл аттары PC Free функциясы арқылы қысқартылуы немесе өзгертілуі мүмкін. Файл атын қысқартыңыз немесе өзгертіңіз.

## PC Free мүмкіндігін пайдалану арқылы кескіндерді проекциялау мүмкін болмаған кездегі шешімдер

PC Free мүмкіндігін пайдалану арқылы кескіндерді проекциялау мүмкін болмаса, келесі шешімдерді қолданып көріңіз:

- Тасымалдау жылдамдығы төмен USB құрылғысын пайдалансаңыз, бейнелерді дұрыс проекциялау мүмкіндігі болмауы мүмкін.

Проектор мен қашықтықтан басқару пультіңде ақаулықтар болса, осы бөлімдердегі шешімдерді қараңыз.

## » Қатысты сілтемелер

- "Проектор қуаты немесе өшіру ақаулықтарының шешімі" [p.272](#)
- "Қашықтықтан басқару пультіңдегі ақаулықтар шешімдері" [p.272](#)
- "Құпия сөз ақаулықтарының шешімі" [p.273](#)
- ""The Battery that Saves Your Clock Settings is Running Low" хабары көрсетілген кездегі шешім" [p.273](#)

## Проектор қуаты немесе өшіру ақаулықтарының шешімі

Қуат түймесін басқан кезде проектор қосылмаса немесе күтпеген жерден өшіп қалса, төмендегі әрекеттерді орындап көріңіз:

- Проекторға және жұмыс істейтін электрлік розеткаға қуат кабелінің дұрыс жалғанып тұрғанына көз жеткізіңіз.
- Қашықтықтан басқару пультіңдегі қуат түймесі проекторды қоспайтын болса, батареяларын тексеріңіз және проектордың **Installation** мәзіріндегі **Remote Receiver** параметрінде қашықтан қабылдау құрылғыларының кем дегенде бірі қосылып тұрғандығына көз жеткізіңіз.
- Проектор түймелері қауіпсіздік мақсатында құлыптаулы болуы мүмкін. Проектордағы **Management** мәзірінің **Control Panel Lock** параметрінің түймелерін құлыптан босатыңыз немесе проекторды қосу үшін қашықтықтан басқару пультің пайдаланыңыз.
- Егер проектордың жарық көзі күтпеген жерден өшіп қалса, қолданылмаған уақыт аралығынан кейін ұйқы режимінде болуы мүмкін. Проекторды "Ұйқы" режимінен шығару үшін кез келген операцияны орындаңыз. Ұйқы режимін өшіру үшін, проектордың **Operation** мәзірінде **Sleep Mode** параметрін **Off** күйіне орнатыңыз.

- Егер проектор күтпеген жерден өшіп қалса, A/V дыбысты өшіру таймері қосулы болуы мүмкін. Проектордың **Operation** мәзірінде **A/V Mute Timer** параметрін **Off** күйіне орнатыңыз.
- Проектордың жарық көзі өшіп, күй индикаторы жыпылықтаса және температура индикаторы жанып тұрса, проектор қызып кетті және өшіп қалды дегенді білдіреді.
- Проектордың параметрлеріне байланысты, салқындатқыш желдеткіштер күту режимінде жұмыс істеуі мүмкін. Сондай-ақ, проектор күту режимінен қосылған кезде желдеткіштер күтпеген шуыл шығаруы мүмкін. Бұл ақаулық емес.
- Қуат сымында ақаулық болуы мүмкін. Қуат сымын ажыратып, Epson компаниясына хабарласыңыз.

## » Қатысты сілтемелер

- "Проектор түймелерін құлыптан босату" [p.140](#)
- "Проектор әкімшілік параметрлері - Басқару мәзірі" [p.217](#)
- "Проектор мүмкіндігінің параметрлері - Операция мәзірі" [p.213](#)
- "Проекторды орнату параметрлері - Орнату мәзірі" [p.208](#)

## Қашықтықтан басқару пультіңдегі ақаулықтар шешімдері

Егер проектор қашықтықтан басқару пультінің пәрмендеріне жауап бермесе, төмендегі әрекеттерді орындап көріңіз:

- Қашықтықтан басқару пультінің батареялары дұрыс орнатылғанына және заряды бар екеніне көз жеткізіңіз. Қажет болса, батареяларды ауыстырыңыз.
- Қашықтықтан басқару пультің қабылдайтын бұрышпен және проекторға жақын пайдаланып жатқаныңызға көз жеткізіңіз.
- Проектордың қызып кетпегенін және өшіп қалмағанын тексеріңіз.

- Қашықтықтан басқару пультінің түймесі басылып қалып, проекторды ұйқы режиміне орнатпағанына көз жеткізіңіз. Қашықтықтан басқару пультін ұйқы режимінен шығару үшін түймені босатыңыз.
- Қатты флуоресценттік жарық, күн сәулесінің тікелей түсуі немесе жабдық инфрақызыл сигналдары проектордың қашықтықтағы қабылдағыштарына кедергі жасауы мүмкін. Жарықты бәсеңдетіңіз немесе проекторды күн сәулесінен немесе кедергі жасайтын құрылғыдан алшақтатыңыз.
- Проектордың **Installation** мәзіріндегі **Remote Receiver** параметрінде қашықтық қабылдағыштарының ең кемінде біреуі қолжетімді екеніне көз жеткізіңіз.
- Егер **Remote Receiver** параметрі өшірілсе, параметрді әдепкі мәнге келтіру үшін қашықтықтан басқару пультіндегі [Menu] түймесін кемінде 15 секундқа ұстап тұрыңыз.
- Қашықтықтан басқару пультінен бірнеше проекторды басқару үшін проекторыңызға идентификатор нөмірін тағайындаған болсаңыз, идентификатор параметрін тексеру немесе өзгерту қажеттілігі болуы мүмкін.
- [ID] түймесін басып тұрып, қашықтан басқару пультіндегі 0 (нөл) түймесін басыңыз. Қашықтықтан басқару пультінен 0 түймесін таңдау арқылы проектор идентификаторы параметрлерінен тәуелсіз барлық проекторларды басқаруға болады.
- Қашықтықтан басқару пультін жоғалтып алсаңыз, Epson компаниясынан жаңасына тапсырыс бере аласыз.

## ► Қатысты сілтемелер

- "Қашықтан басқару пультіне батареяларды орнату" [p.42](#)
- "Қашықтан басқару пультінің жұмысы" [p.43](#)
- "Басқарғыңыз келген проекторды таңдау" [p.124](#)
- "Проекторды орнату параметрлері - Орнату мәзірі" [p.208](#)

## Құпия сөз ақаулықтарының шешімі

Құпия сөзді енгізе алмасаңыз немесе есіңізге түспесе, төмендегі әрекеттерді орындап көріңіз:

- Егер құпия сөзді бірнеше рет қате енгізсеңіз, сұрау кодын көрсететін хабарламаны қараңыз, кодты жазып, көмек алу үшін Epson компаниясына хабарласыңыз. Проекторды құлыптан босату үшін сұрау коды мен меншіктік растама жазыңыз.
- Қашықтықтан басқару пультін жоғалтып алсаңыз, құпия сөзді енгізе алмайсыз. Epson компаниясына жаңа пультке тапсырыс беріңіз.

### Назар аударыңыз

Проектордың мәзірінде **Reset All** немесе **Reset Network Settings** процедурасын орындасаңыз, **Network** мәзірі үшін орнатылған барлық құпия сөздер де қалпына келтіріледі және оларды қайта орнатуыңыз керек. Құпия сөздердің рұқсат етілмеген пайдаланушылар тарапынан қалпына келтірілуін болдырмау үшін, **Menu Protection** мәзірінде **Network** параметрін **On** күйіне орнатыңыз.

## "The Battery that Saves Your Clock Settings is Running Low" хабары көрсетілген кездегі шешім

Егер **The battery that saves your clock settings is running low.** хабары көрсетілсе, Epson компаниясынан анықтама алыңыз.

Ойнату тізімі дұрыс ойнатылмаса, төмендегі әрекеттерді орындап көріңіз:

- **Content Playback** параметрінің **On** күйіне орнатылғанына көз жеткізіңіз.

## ☛ **Operation > Content Playback**

- USB флэш-жадында ойнату тізімінің барын тексеріңіз.
- USB флэш-жадының проекторға тікелей қосылғанына көз жеткізіңіз. USB портын кеңейту үшін бірнеше картаны оқу құралын пайдаланбаңыз.
- USB флэш-жады бөлімдерге бөлінген болса, ойнату тізімдері ойнатылмауы мүмкін. Ойнату тізімдерін USB флэш-жадына сақтау алдында, барлық бөлімдерді жойыңыз.
- Бір ойнату тізімін ажыратымдылығы әртүрлі проекторлар арасында ортақ пайдаланбаңыз. **Overlay Effect** параметрі арқылы қосылған түс және пішін әсерлері дұрыс берілмеуі мүмкін.

## ☛ **Operation > Content Playback > Overlay Effect**

### ➤ **Қатысты сілтемелер**

- "Проектор мүмкіндігінің параметрлері - Операция мәзірі" [p.213](#)
- "Құжаттардың ең соңғы нұсқасын алу" [p.11](#)

Желідегі проекторды пайдалану кезінде мәселелер туындаса осы бөлімдердегі шешімдерді тексеріңіз.

## » Қатысты сілтемелер

- "Кіру нүктесін табу мүмкін болмаған кездегі шешімдер" [p.275](#)
- "Сымсыз аутентификация сәтсіз болғандағы шешімдер" [p.275](#)
- "Веб арқылы проекторды ашу мүмкін болмаған жағдайдағы шешімдер" [p.275](#)
- "Желілік дабылдың электрондық хабарламалары қабылданбаған кездегі шешімдер" [p.276](#)
- "Желілік проекция кезінде кескіннің кедергілері болған кездегі шешімдер" [p.276](#)
- "Экранның айналық көрінісі арқылы қосу мүмкін емес болған кездегі шешімдер" [p.277](#)
- "Екі экранды қосарлау көзін пайдалану мүмкін болмаған жағдайдағы шешімдер" [p.277](#)
- "Screen Mirroring қосылымы барысында кескін немесе дыбыс кедергілері болған кездегі шешімдер" [p.277](#)
- "Ортақ кескіндерді қабылдау мүмкін болмайтын жағдайлар" [p.278](#)

## Кіру нүктесін табу мүмкін болмаған кездегі шешімдер

Егер сіз сымсыз желіге кіру нүктелерін таба алмасаңыз, келесі шешімдерді қолданып көріңіз:

- Қолданатын сымсыз арналар диапазоны елге немесе өңірге байланысты өзгереді. Қолданатын арналар туралы қосымша толық мәліметтерді *Specifications* бөлімінен қараңыз.

## Сымсыз аутентификация сәтсіз болғандағы шешімдер

Егер аутентификация кезінде мәселе туындаса, төмендегі шешімдерді қолданып көріңіз:

- Сымсыз қосылым параметрлері дұрыс болса, проектордың **Management** мәзіріндегі **Date & Time** параметрлерін жаңартуыңыз қажет болады.
- Проектордың **Network** мәзіріндегі **Security** параметрлерін көріңіз.  
☛ **Network > Network Settings > Wireless LAN > Security**
- Кіру нүктесінің қауіпсіздігі WPA3-EAP болса, кіріс нүктесі параметрін WPA2/WPA3-EAP мәніне өзгертіңіз.

## » Қатысты сілтемелер

- "Проектор әкімшілік параметрлері - Басқару мәзірі" [p.217](#)
- "Желілік мәзір - Сымсыз жергілікті желі мәзірі" [p.225](#)

## Веб арқылы проекторды ашу мүмкін болмаған жағдайдағы шешімдер

Егер проекторды Веб-браузер арқылы ашу мүмкін болмаса, дұрыс идентификатор мен құпия сөз қолданып жатқаныңызға көз жеткізіңіз.

- Реттеулерді орындаудан бұрын келесілерді орындағаныңызға көз жеткізіңіз: (Пайдаланушы идентификаторын өзгерту мүмкін емес.)
  - **Basic Control** опциясына қол жеткізу үшін **EPSONREMOTE** енгізіңіз.
  - Басқа опциялар мен сақтау параметрлеріне қол жеткізу үшін **EPSONWEB** енгізіңіз.
- Инфрақұрылым режимі үшін проектор қосылып тұрған желіні аша алатындығыңызға көз жеткізіңіз.

- Егер веб-шолғыш прокси сервері арқылы қосылатындай етіп орнатылған болса, **Epson Web Control** экраны көрсетілмейді. Прокси серверін пайдаланбай байланыс параметрлерін орнатыңыз.
- Проектордың **Operation** мәзірінде **Standby Mode** параметрін **Communication On** күйіне орнатсаңыз, желілік құрылғының қосылып тұрғанына көз жеткізіңіз. Желі құрылғысын қосқаннан кейін проекторды қосыңыз.



Пайдаланушы идентификаторы мен құпия сөз әріп түріне тәуелді.

## » Қатысты сілтемелер

- "Желілік мәзір - Желі параметрлері мәзірі" [p.223](#)
- "Проектор мүмкіндігінің параметрлері - Операция мәзірі" [p.213](#)

## Желілік дабылдың электрондық хабарламалары қабылданбаған кездегі шешімдер

Желідегі проектор ақаулықтары туралы электрондық хабарлама алмасаңыз, төмендегі әрекеттерді орындап көріңіз:

- Проектордың қосылып тұрғандығына және желіге дұрыс қосылып тұрғанына көз жеткізіңіз. (Егер қате нәтижесінде проектор өшсе, электрондық пошта хабары жеткізілмеуі мүмкін.)
- Проектор желісінің **Mail Notification** мәзірінде немесе желілік бағдарламалық жасақтамада проектордың электрондық хабарлама дабылының параметрлері дұрыс орнатылғанына көз жеткізіңіз.

- Желілік бағдарламалық жасақтама проекторды күту режимінде бақылай алатындай проектордың **Operation** мәзіріндегі **Communication On** параметріне **Standby Mode** параметрін орнатыңыз. Сонымен қатар **Port** параметрін желі ортасына сәйкес өзгертіңіз.

## » Қатысты сілтемелер

- "Желілік мәзір - Пошта хабарландыру мәзірі" [p.228](#)
- "Проектор мүмкіндігінің параметрлері - Операция мәзірі" [p.213](#)

## Желілік проекция кезінде кескіннің кедергілері болған кездегі шешімдер

Егер желілік проекция кезінде проекцияланған кескіннің кедергісі болса, келесі әрекеттерді орындап көріңіз:

- Қатынасу нүктесі, компьютер, мобильді құрылғы және проектор арасындағы кедергіні тексеріңіз және байланысты жақсарту үшін олардың орындарын өзгертіңіз.
- Қатынасу нүктесі, компьютер, мобильді құрылғы және проектор бір-бірінен алыс орналаспағандығына көз жеткізіңіз. Оларды бір-біріне жақын етіп жылжытып, қайта қосып көріңіз.
- Bluetooth құрылғысы немесе микротолқынды пеш сияқты құрылғы арқылы кедергіні тексеріңіз. Кедергі келтіретін құрылғыны алысқа жылжытыңыз немесе сымсыз өткізу мүмкіндігін кеңейтіңіз.
- Егер байланыс жылдамдығы төмендесе, қосылған құрылғылар санын азайтыңыз.

## Экранның айналық көрінісі арқылы қосу мүмкін емес болған кездегі шешімдер

Егер Screen Mirroring арқылы проекторға қосу мүмкін болмаса, келесі әрекеттерді орындаңыз:

- Проектор параметрлерін тексеріңіз.
  - **Simple AP** параметрін **On** күйіне орнатыңыз.
    - ☛ **Network > Network Settings > Simple AP**
  - **Screen Mirroring** параметрін **On** күйіне орнатыңыз.
    - ☛ **Network > Network Settings > Network Projection > Screen Mirroring**
  - **Screen Mirroring** параметрін **Off** күйіне орнатыңыз және **On** күйін қайта таңдаңыз.
    - ☛ **Network > Network Settings > Network Projection > Screen Mirroring**
- Мобильді құрылғы параметрлерін тексеріңіз.
  - Мобильді құрылғыдағы параметрлердің дұрыс екендігіне көз жеткізіңіз.
  - Ажыратылғаннан кейін дереу қайта қосылу кезінде, байланыс орнатылғанға дейін біршама уақыт алуы мүмкін. Біраз уақыттан кейін қайта қосыңыз.
  - Мобильді құрылғыны қайта іске қосыңыз.
  - Экранның айналық көрінісі арқылы қосылған кезде, проектор байланысы туралы ақпарат мобильді құрылғыға жазылуы мүмкін. Дегенмен, жазылған ақпарат арқылы проекторға қайта қосылу мүмкін болмайды. Қолжетімді құрылғылар тізімінен проекторды таңдаңыз.

### » Қатысты сілтемелер

- "Желілік мәзір - Желі параметрлері мәзірі" [p.223](#)

- "Желілік мәзір - Желілік проекциялау мәзірі" [p.231](#)

## Екі экранды қосарлау көзін пайдалану мүмкін болмаған жағдайдағы шешімдер

Бір уақытта екі экранды қосарлау көзін пайдалану мүмкін болмаса, келесі шешімдерді қолданып көріңіз:

- Interrupt Connection параметрін Off күйіне орнатыңыз.
  - ☛ **Network > Network Settings > Network Projection > Screen Mirroring**

### » Қатысты сілтемелер

- "Желілік мәзір - Желілік проекциялау мәзірі" [p.231](#)

## Screen Mirroring қосылымы барысында кескін немесе дыбыс кедергілері болған кездегі шешімдер

Егер Screen Mirroring арқылы қосу кезінде көрсетілген кескінде не дыбыста кедергі болса, келесі әрекеттерді орындап көріңіз:

- Мобильді құрылғының Wi-Fi антеннасын жабуға болмайды.
- Screen Mirroring байланысын және интернет байланысын бір уақытта пайдалансаңыз, кескін тоқтауы мүмкін немесе шуылы болуы мүмкін. Сымсыз өткізу мүмкіндігін кеңейту үшін және мобильді құрылғының байланыс жылдамдығын жақсарту үшін, интернет байланысын ажыратыңыз.
- Көрсету мазмұндарының Screen Mirroring талаптарына сай екендігіне көз жеткізіңіз.

- Мобильді құрылғының параметрлеріне байланысты, құрылғы қуатты үнемдеу режиміне қосылғанда, байланыс жоғалуы мүмкін. Мобильді құрылғыдағы электр қуатын үнемдеу параметрлерін тексеріңіз.
- Мобильді құрылғыдағы сымсыз жетекті немесе бағдарламаны ең соңғы нұсқасына жаңартыңыз.

---

## Ортақ кескіндерді қабылдау мүмкін болмайтын жағдайлар

Ортақ кескіндерді басқа проекторлардан қабылдау мүмкін болмаса, келесі шешімдерді орындаңыз:

- Проекторды кескіндерді ортақ пайдаланатын проектормен бір желіге қосыңыз.
- Проектордың Content Playback режимінде болмағанын тексеріңіз.
- **Screen Sharing** параметрі **On** күйіне орнатылғанын тексеріңіз.  
☛ **Network > Network Settings > Network Projection > Screen Sharing**
- Проектор Epson iProjection бағдарламалық жасақтамасы арқылы басқа құрылғы жалғанбағанын тексеріңіз.
- Экранды бөлісетін проекторлар арасында микробағдарлама нұсқасы бірдей болмаса, экраныңызды бөлісу үшін проекторыңыздың микробағдарламасын жаңарту қажет болуы мүмкін.

### ► Қатысты сілтемелер

- "Желілік мәзір - Желілік проекциялау мәзірі" [p.231](#)

HDMI Link мүмкіндіктері арқылы жалғанған құрылғыны басқару мүмкін болмаса, келесі әрекеттерді орындап көріңіз:

- Кабельдің HDMI CEC стандартына сәйкес екеніне көз жеткізіңіз.
- Жалғанған құрылғының HDMI CEC стандартына сәйкес екеніне көз жеткізіңіз. Қосымша ақпарат алу үшін құрылғымен бірге қамтамасыз етілген құжаттаманы қараңыз.
- HDMI Link үшін қажетті барлық кабельдердің дұрыс қосылғанын тексеріңіз.
- Жалғанған құрылғылардың қосулы және күту режимінде екеніне көз жеткізіңіз. Қосымша ақпарат алу үшін құрылғымен бірге қамтамасыз етілген құжаттаманы қараңыз.
- Жаңа құрылғы қоссаңыз немесе қосылымды өзгертсеңіз, CEC функциясын жалғанған құрылғы үшін қайтадан орнатып, құрылғыны қайта қосыңыз.
- 4 немесе одан көп мультимедиа ойнатқыштарын жалғауға болмайды. Бір уақытта HDMI CEC стандартына сай 3-ке дейін мультимедиа ойнатқыштарын жалғауға болады.

## ► Қатысты сілтемелер

- "Бірнеше проектор басқару параметрлері - Көп проекция мәзірі" [p.234](#)

# Қосымша

Өніміңіз туралы техникалық сипаттамалар мен маңызды ескертпелерді мына бөлемдерден тексеріңіз.

## ► Қатысты сілтемелер

- "Қосымша аксессуарлар және ауыстыру бөлшектері" [p.281](#)
- "Экран өлшемі және проекциялау қашықтығы" [p.283](#)
- "Қолдау көрсетілетін монитор дисплейінің шешімдері" [p.285](#)
- "Проектор сипаттамалары" [p.286](#)
- "Сыртқы өлшемдер" [p.288](#)
- "USB Display жүйесінің талаптары" [p.289](#)
- "Epson Projector Content Manager үшін қолдау көрсетілген мүмкіндіктер" [p.290](#)
- "Қауіпсіздік таңбалары мен нұсқаулар тізімі" [p.291](#)
- "Лазер қауіпсіздігі туралы ақпарат" [p.294](#)
- "Глоссарий" [p.296](#)
- "Ескертпелер" [p.298](#)

Төмендегі қосымша аксессуарлар мен ауыстыру бөлшектері бар. Бұл өнімдерді қажет кезде сатып алыңыз.

Төмендегі қосымша аксессуарлардың және ауыстыру бөлшектерінің тізімі мына мерзімнен бастап жарамды: Сәуір 2023.

Қосалқы құралдардың мәліметтері ескертусіз өзгертілуі мүмкін және қол жетімділік сатып алған елге байланысты әр түрлі болуы мүмкін.

## » Қатысты сілтемелер

- "Экрандар" [p.281](#)
- "Қондырғылар" [p.281](#)
- "Сыртқы құрылғылар" [p.281](#)
- "Ауыстыру бөлшектері" [p.281](#)
- "Сымсыз байланыс үшін" [p.281](#)
- "Басқа проекторлардағы үйлесімді керек-жарақтар" [p.282](#)

## Экрандар

Өте қысқа аралыққа фокустайтын экран ELPSC35 (100 дюйм)

Өте қысқа аралыққа фокустайтын экран ELPSC36 (120 дюйм)

Қабырғаға орнатылатын экрандар. (16:9 арақатынасында)

## Қондырғылар

Орнату тақтасы ELPMB75

Проекторды қабырғаға орнатқанда пайдаланыңыз.

Төбе қондырғысы ELPMB22

Төбе қондырғысы (төмен профильді) ELPMB30

Проекторды төбеге орнатқанда пайдаланыңыз.

Қауіпсіздік сымы жинағы ELPWR01

Проектордың құлауына жол бермеу үшін, проекторды орнату бекіткішіне жалғау кезінде пайдаланылады.

Төбе түтігі (450 мм) ELPFP13

Төбе түтігі (700 мм) ELPFP14

Проекторды биік төбеге орнатқанда пайдаланыңыз.



Проекторды төбеге ілу үшін арнайы білім қажет. Epson компаниясына хабарласыңыз.

## Сыртқы құрылғылар

Құжат камерасы ELPDC30

Құжат камерасы ELPDC21

Құжат камерасы ELPDC13

Құжат камерасы ELPDC07

Кітаптар немесе басып шығарылған материалдар сияқты кескіндерді көрсету кезінде пайдаланыңыз.

Қосылым және басқару блогы ELPGB03

Проектор қабырғаға орнатылғанда немесе төбеге ілінгенде, проектормен қол астында жұмыс істеу үшін қашықтан басқару пульті орнатыңыз.

## Ауыстыру бөлшектері

ELPAF64 ауа сүзгісі

Пайдаланылған ауа сүзгілерін ауыстыру үшін пайдаланыңыз.

## Сымсыз байланыс үшін

Сымсыз жергілікті желі модулі ELPAP11

Мұны компьютерден кескіндерді сымсыз байланыс арқылы проекциялау үшін пайдаланыңыз.

## **Wireless Presentation System ELPWP10**

Windows/Mac компьютерлеріне тікелей жалғау және кескіндерді сымсыз проекциялау кезінде пайдаланыңыз. Екі сымсыз таратқышты (ELPWT01) және бір сымсыз жергілікті желі модулін (ELPAR11) қамтиды.

## **Сымсыз көрсетілім жүйесі ELPWP20**

Windows/Mac компьютерлеріне тікелей жалғау және кескіндерді сымсыз проекциялау кезінде пайдаланыңыз. Екі сымсыз таратқышты (ELPWT01) және негізгі құрылғыны (ELPBU01) қамтиды.

## **Сымсыз таратқыш ELPWT01**

Сымсыз көрсетілім жүйесіне арналған қосымша сымсыз таратқыш.

---

## **Басқа проекторлардағы үйлесімді керек-жарақтар**

Келесі қосымша керек-жарақтар үйлесімді.

### **Сыртқы құрылғылар**

**Құжат камерасы ELPDC20**

**Құжат камерасы ELPDC12**

**Құжат камерасы ELPDC11**

**Құжат камерасы ELPDC06**

Кітаптар, ОНР құжаттары немесе слайдтар сияқты кескіндерді проекциялағанда пайдаланыңыз.

Проекцияланған кескін өлшемінің негізінде проектордың экраннан қаншалықты алшақ орналасқанын анықтау үшін кестені қараңыз.

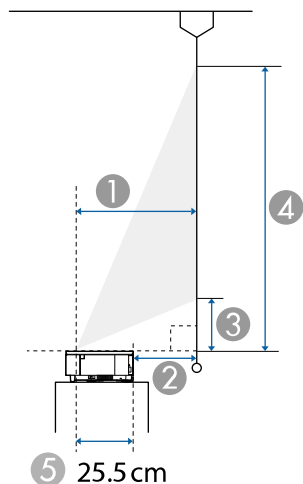

- ① Проекциялау қашықтығы (см)
- ② Проектордың артқы жағынан экранға дейінгі қашықтық (см)
- ③ Проектордан экранның төменгі жағына дейінгі қашықтық (см)
- ④ Проектордан экранның жоғарғы жағына дейінгі қашықтық (см)
- ⑤ Объективтің ортасынан проектордың артына дейінгі қашықтық (см)

16:9 экран өлшемі		①	②	③	④
	Кең				
80"	177 × 100	27.8	2.3	10.8	110.4
90"	199 × 112	31.6	6	12.8	124.9
100"	221 × 125	35.3	9.8	14.9	139.4
110"	244 × 137	39	13.5	16.9	153.9
120"	266 × 149	42.8	17.3	19	168.4
140"	310 × 174	50.3	24.7	23	197.4

16:9 экран өлшемі		①	②	③	④
	Кең				
160"	354 × 199	57.8	32.2	27.1	226.4

4:3 экран өлшемі		①	②	③	④
	Кең				
66"	134 × 101	28.1	2.6	11	111.6
70"	142 × 107	29.9	4.4	12	118.7
80"	163 × 122	34.5	9	14.5	136.4
90"	183 × 137	39.1	13.6	17	154.1
100"	203 × 152	43.7	18.1	19.5	171.9
120"	244 × 183	52.8	27.3	24.4	207.3
130"	264 × 198	57.4	31.9	26.9	225.1

16:10 экран өлшемі		①	②	③	④
	Кең				
74"	159 × 100	27.8	2.3	10.8	110.4
80"	172 × 108	30.2	4.7	12.1	119.8
90"	194 × 121	34.3	8.8	14.3	135.5
100"	215 × 135	38.3	12.8	16.5	151.2
110"	237 × 148	42.4	16.9	18.7	166.8
120"	259 × 162	46.4	20.9	21	182.5
130"	280 × 175	50.5	24.9	23.2	198.2
148"	319 × 199	57.8	32.2	27.1	226.4

16:6 экран өлшемі		①	②	③	④
		Кең			
75"	178 × 67	28	2.5	27.6	94.5
80"	190 × 71	30	4.5	29.9	101.2
90"	214 × 80	34.1	8.5	34.3	114.5
100"	238 × 89	38.1	12.6	38.7	127.9
110"	262 × 98	42.1	16.6	43.1	141.2
120"	285 × 107	46.1	20.6	47.5	154.6
130"	309 × 116	50.1	24.6	52	167.9
148"	352 × 132	57.4	31.9	59.9	191.9

21:9 экран өлшемі		①	②	③	④
		Кең			
76"	177 × 76	27.9	2.3	22.7	98.8
80"	187 × 80	29.4	3.9	24.2	104.3
90"	210 × 90	33.4	7.9	27.9	118
100"	233 × 100	37.3	11.8	31.6	131.7
110"	257 × 110	41.3	15.8	35.3	145.4
120"	280 × 120	45.2	19.7	39.1	159.1
130"	304 × 130	49.2	23.7	42.8	172.9
151"	353 × 151	57.5	31.9	50.6	201.7

Үйлесімді дисплей форматының әрқайсысы үшін үйлесімді жаңарту жиіліктері мен ажыратымдылықтары туралы егжей-тегжейлі ақпарат алу үшін *Specifications* бөлімін қараңыз.

Өнім атауы	EB-810E/EB-815E
Өлшемдер	695 (Е) × 145 (Б) × 341 (Т) мм (көтерілген бөлікті қоспағанда)
СКД панельдің өлшемі	0,62"
Көрсету әдісі	Полисиликонды TFT белсенді матрицасы
Пиксельдер саны	Full HD (1920 (Е) × 1080 (Б) нүкте) × 3
Экран ажыратымдылығы	4 147 200 пиксель *
Фокусты реттеу	Қолмен
Жарық көзі	Лазер диоды
Жарық көзінің шығыс қуаты	108 Вт-қа дейін
Толқын ұзындығы	449 - 461 нм
Жарық көзінің жарадылық мерзімі **	20 000 сағатқа дейін
Макс. аудио шығыс	8 Вт × 8 Вт стерео
Динамик	2 арна (Динамик × 2)
Қуат көзі	100-240 В АТ±10% 50/60 Гц 4,0 - 1,8 А
Қуатты тұтынуы (100 және 120 В аудан)	Жұмыс режимінде қуатты тұтыну (жарық көзінің жарықтығы 100 % болғанда): 398 Вт Жұмыс режимінде қуатты тұтыну (жарық көзінің жарықтығы 70% болғанда): 296 Вт
Қуатты тұтынуы (220 және 240 В аудан)	Жұмыс режимінде қуатты тұтыну (жарық көзінің жарықтығы 100 % болғанда): 380 Вт Жұмыс режимінде қуатты тұтыну (жарық көзінің жарықтығы 70% болғанда): 286 Вт

Күту режимінде қуатты тұтыну	Байланысты қосу: 2,0 Вт Байланысты өшіру: 0,4 Вт
Жұмыс биіктігі	Биіктік 0 - 3048 м дейін
Жұмыс температурасы	Биіктік 0 - 2286 м дейін: 0 және +40°C аралығы (ылғалдылығы 20 - 80%, конденсатсыз) 2287 - 3048 м биіктігі: 0 - +35°C (конденсатсыз) (ылғалдылығы 20 - 80%, конденсатсыз)
Сақтау температурасы	-10 - +60°C (ылғалдылығы 10 - 90%, конденсатсыз)
Салмақ	Шамамен 12,5 кг

\* Пиксельдерді ауыстыру технологиясы экрандағы 4К ажыратымдылыққа қол жеткізеді.

\*\* Жарық көзі жарықтығының бастапқы мәнінің жартысына дейін азайғанға дейінгі болжалды уақыт. (Проектор ауа құрамындағы бөлшектерінің мөлшері 0,04-0,2мг/м3 мөлшерінен кем болатын атмосферада пайдаланылады деп есептеледі. Болжамды уақыт проекторды пайдалануға және жұмыс жағдайларына байланысты әртүрлі болады.)  
Көрсеткіштер жапсырмасы проектордың астыңғы жағына бекітілген.

## Еңкейту бұрышы

Проекторды қалай орнатуға болатынын тік немесе көлденең шектеу жоқ.

## » Қатысты сілтемелер

- "Коннектор сипаттамалары" [p.286](#)

## Коннектор сипаттамалары

HDMI порты	3	HDMI (аудиоға тек PCM қолдау көрсетеді)
------------	---	---

RS-232C порты	1	Мини D-Sub 9 істікті (аталық)
HDBaseT порты	1	RJ-45
USB-A порты	2	USB қосқышы (А түрі)
USB-B порты	1	USB қосқышы (В түрі)
LAN порты	1	RJ-45



- USB порттарының USB қолдайтын барлық құрылғыларда жұмыс істейтініне кепілдік берілмейді.
- USB-B порты USB 1.1 пішіміне қолдау көрсетпейді.

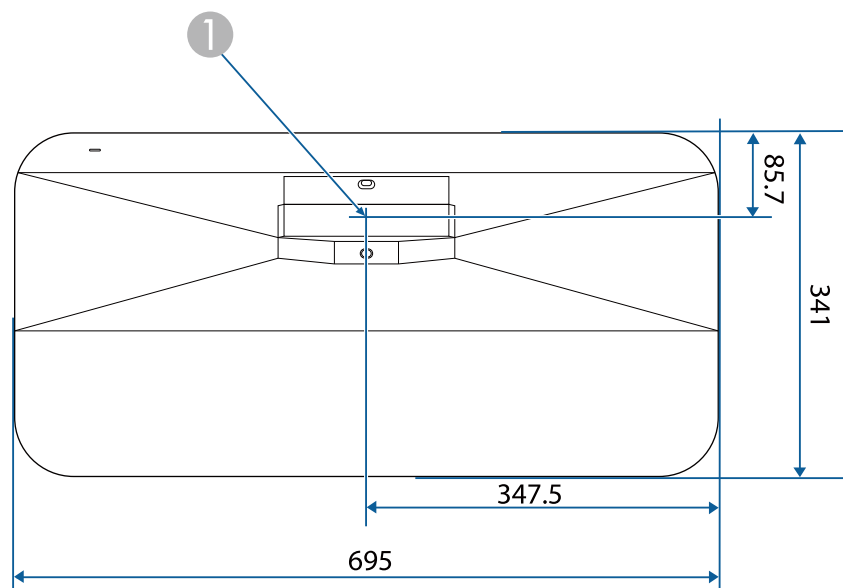

1 Проекция терезесінің ортасы

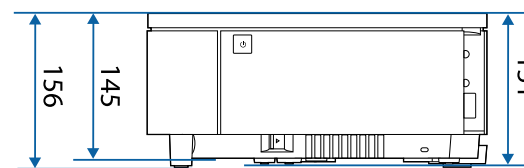
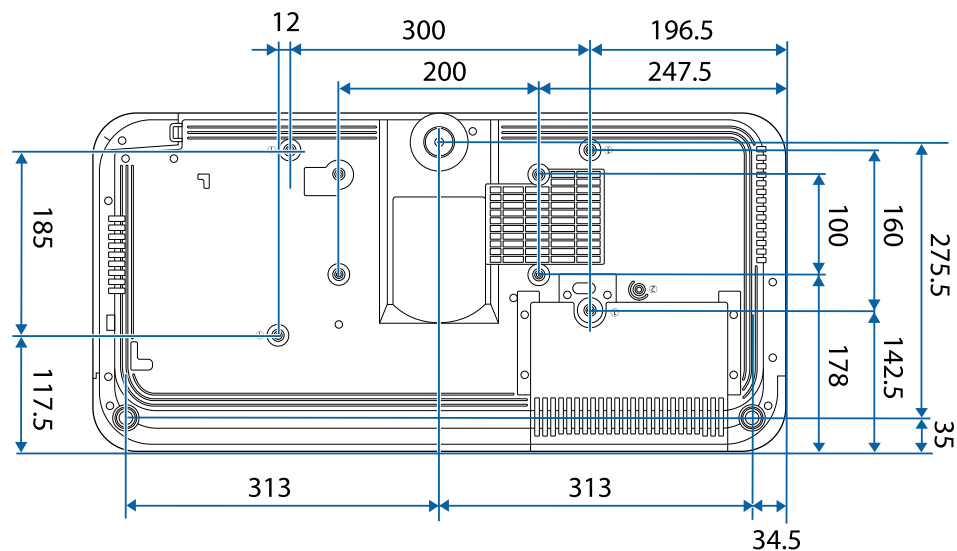

Бұл суреттердегі бірлік - мм.

Проектордың Epson USB Display бағдарламалық жасақтамасын пайдалану үшін, компьютеріңіз келесі талаптарға сәйкес болуы қажет.







Талап	Windows	Mac
Операциялық жүйе	<p>Windows 10</p> <ul style="list-style-type: none"> <li>• Windows 10 Home (32 және 64 биттік)</li> <li>• Windows 10 Pro (32 және 64 биттік)</li> <li>• Windows 10 Enterprise (32 және 64 биттік)</li> </ul> <p>Windows 11</p> <ul style="list-style-type: none"> <li>• Windows 11 Home (64 биттік)</li> <li>• Windows 11 Pro (64 биттік)</li> <li>• Windows 11 Enterprise (64 биттік)</li> <li>• Windows 11 Education (64 биттік)</li> </ul>	<p>macOS</p> <ul style="list-style-type: none"> <li>• 10.13.x (64 биттік)</li> <li>• 10.14.x (64 биттік)</li> <li>• 10.15.x (64 биттік)</li> <li>• 11.0.x (64 биттік)</li> <li>• 12.0.x (64 биттік)</li> </ul>
Орталық процессор	<p>Intel Core2Duo немесе одан жылдам (Intel Core i3 немесе одан жылдамырақ ұсынылады)</p>	<p>Intel Core2Duo немесе одан жылдам (Intel Core i5 немесе одан жылдамырақ ұсынылады)</p>
Жад	<p>2 ГБ немесе одан артық (4 ГБ немесе одан көп ұсынылады)</p>	
Қатты дисктегі бос орын	<p>20 МБ немесе одан көп</p>	
Дисплей	<p>640 × 480 және 1920 × 1200 арасындағы ажыратымдылық 16 биттік түс немесе одан үлкенірек</p>	

Сіздің проекторыңыз Epson Projector Content Manager бағдарламалық жасақтамасының келесі мүмкіндіктері мен опцияларын қолдайды.

Мүмкіндіктер/Опциялар		EB-810E/EB-815E
Бір уақытта ойнату		-
Ойнату тізімін проекторға желі арқылы сақтау		✓
<b>Settings &gt; Video Format</b>	Auto Select	✓
	AVI Format	✓
	MP4 Format	✓

Келесі кесте жабдыққа жапсырылған қауіпсіздік таңбаларының мағынасын тізімдейді.

No.	Таңба белгісі	Мақұлданған стандарттар	Сипаттама
1		IEC60417 No. 5007	"ҚОСУЛЫ" (қуат) Қуат көзіне жалғаулы екенін көрсету үшін.
2		IEC60417 No. 5008	"ӨШІРУЛІ" (қуат) Қуат көзінен ажыратылғанын көрсету үшін.
3		IEC60417 No. 5009	Күту Күту жағдайына әкелу үшін жабдықтың қай бөлігі қосулы екені арқылы қосқышты немесе қосқыш күйін анықтау үшін.
4		ISO7000 No. 0434B, IEC3864-B3.1	Абай болыңыз Өнімді пайдалану кезінде жалпы сақтандыруды анықтау үшін.
5		IEC60417 No. 5041	Абай болыңыз, ыстық бет Белгіленген элементтің ыстық болуы мүмкін екені және мұқият болу қажеттігін көрсету үшін.
6		IEC60417 No. 6042 ISO3864-B3.6	Абай болыңыз, ток соғу қаупі Жабдықтың ток соғу қаупі бар екенін анықтау үшін.
7		IEC60417 No. 5957	Тек бөлме ішінде қолдануға арналған Электр жабдықтың тек көбіне бөлме ішінде қолдануға арналғанын анықтау үшін.

No.	Таңба белгісі	Мақұлданған стандарттар	Сипаттама
8		IEC60417 No. 5926	Тұрақты қуат қосқышының кереғарлығы Тұрақты қуат қосқышының қосылуы мүмкін жабдық бөлігіндегі оң және теріс қосылымдарды (кереғарлық) анықтау үшін.
9		—	No. 8 бірдей.
10		IEC60417 No. 5001B	Батарея, жалпы Батарея арқылы қуаттанатын жабдықта. Құрылғыны анықтау үшін, мысалы, батарея бөлімінің қақпағы немесе қосқыш терминалдары.
11		IEC60417 No. 5002	Ұяшықты орналастыру Батарея ұстағышын анықтау және ұяшық(тар) дың батарея ұстағышының ішінде орналасуын анықтау үшін.
12		—	No. 11 бірдей.
13		IEC60417 No. 5019	Қорғағыш жер қосылымы Ақаулық немесе қорғағыш жер қосылымы электродының терминалы жағдайларында ток соғудан қорғайтын сыртқы өткізгішке қосылуға арналған кез келген терминалды анықтау үшін.

No.	Таңба белгісі	Мақұлданған стандарттар	Сипаттама
14		IEC60417 No. 5017	Жер No. 13 белгісі талап етілмейтін жағдайларда жерге қосуға арналған терминалды анықтау үшін.
15		IEC60417 No. 5032	Айнымалы ток Техникалық деректер тақтасында жабдықтың тек айнымалы токқа сәйкес екендігін көрсету; сәйкес терминалдарды анықтау үшін.
16		IEC60417 No. 5031	Тікелей ток Техникалық деректер тақтасында жабдықтың тек тікелей токқа сәйкес екендігін көрсету; сәйкес терминалдарды анықтау үшін.
17		IEC60417 No. 5172	II класты жабдық Жабдықтың IEC 61140 стандартына сәйкес II класты жабдыққа арналған қауіпсіздік талаптарына сәйкес келетіндігін анықтау үшін.
18		ISO 3864	Жалпы тыйым Тыйым салынған әрекеттер немесе операцияларды анықтау үшін.
19		ISO 3864	Жанасу тыйымы Жабдықтың белгілі бір бөлшектеріне жанасудан туындайтын жаракаттарды көрсету үшін.
20		—	Шам қосұлы кезде оптикалық объектив ішіне ешқашан қарамаңыз.

No.	Таңба белгісі	Мақұлданған стандарттар	Сипаттама
21		—	Белгіленген элементте проекторға ештеңе қоюға болмайтындығын көрсету үшін.
22		ISO3864 IEC60825-1	Абай болыңыз, лазерлі сәулелендіру Жабдықтың лазерлі сәулелендіру бөлшегі бар екендігін көрсету үшін.
23		ISO 3864	Бөлшектеу тыйымы Жабдық бөлшектелген болса, ток соғу сияқты жаракат қаупін көрсету үшін.
24		IEC60417 No. 5266	Күту, ішінара күту Құрылғының дайын күйінде екенін көрсетуге арналған.
25		ISO3864 IEC60417 No. 5057	Ескерту, жылжымалы бөлшектер Қорғау стандарттарына сәйкес жылжымалы бөлшектерден алшақ ұстану қажеттігін көрсетуге арналған.
26		IEC60417 No. 6056	Абай болыңыз (қозғалмалы желдеткіш қалақтары) Сақтық үшін қозғалмалы желдеткіш қалақтарынан алысырақ тұрыңыз.
27		IEC60417 No. 6043	Абай болыңыз (өткір бұрыштар) Ұстауға болмайтын өткір бұрыштарын көрсету үшін.
28		—	Проекциялау кезінде объективке қарауға тыйым салынғанын көрсету үшін.

No.	Таңба белгісі	Мақұлданған стандарттар	Сипаттама
29		ISO7010 No. W027 ISO 3864	Ескерту, Оптикалық сәулелену (ультракүлгін, көзге көрінетін сәуле, инфрақызыл сәулелер сияқты)  Оптикалық сәулелену орнына жақын болғанда, көзіңізге және теріңізге зақым келуіне жол бермеңіз.
30		IEC60417 No. 5109	Тұрғын үй орнында пайдаланылмайды.  Тұрғын үй орнында пайдалануға үйлесімсіз электр жабдығын анықтауға үшін.

Бұл проектор - лазерлерге арналған IEC/EN60825-1:2014 халықаралық стандартына сай келетін 1-кластағы лазерлік өнім.

Проекторды пайдалану кезінде осы қауіпсіздік бойынша нұсқауларды орындаңыз.

## Ескерту

- Проектордың корпусын ашпаңыз. Проекторда қуаты жоғары лазер бар.
- Бұл өнімнен қауіпті оптикалық радиация шығады. Жұмыс істеп тұрған жарық көзіне қарамаңыз. Көз зақымдалуы мүмкін.

## Абайболыңыз

Проекторды жою барысында оны бөлшектемеңіз. Жергілікті немесе ұлттық заңдарға және ережелерге сәйкес алып тастаңыз.



Проектор лазерді жарық көзі ретінде пайдаланады. Лазердің сипаттамалары төмендегідей.

- Қоршаған ортаға байланысты, жарық көзінің жарықтығы нашарлауы мүмкін. Температура өте жоғары болғанда жарықтық қатты нашарлайды.
- Жарық көзінің жарықтығы қолданылған сайын нашарлай береді. Жарықтық параметрлерінде қолданыс уақыты мен жарықтықтағы нашарлау арасындағы қатынасты өзгерте аласыз.

## » Қатысты сілтемелер

- "Лазердің ескерту жапсырмалары" [p.294](#)

## Лазердің ескерту жапсырмалары

Лазердің ескерту жапсырмалары проекторға бекітіледі.

## Іші



## Жоғарғы жағы

Кез келген ашық жарықтық көзі сияқты, сәулеге тіке қарамаңыз, RG2 IEC/EN 62471-5:2015.

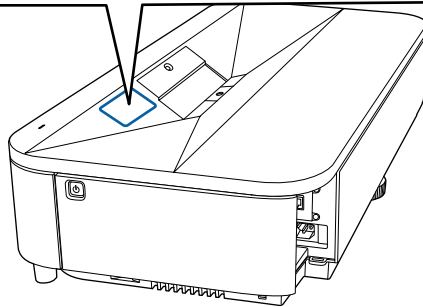

## ⚠ Ескерту

- Лазер шамы қосулы кезде проектор объективіне ешқашан қарамаңыз. Ол көзіңізді зақымдауы мүмкін, әсіресе балалар және үй жануарлары үшін қауіпті.
- Қашықтан басқару пультін қолданатын қашықтықта проекторды қосқан кезде, ешкімнің линзаларға қарамайтынын тексеріңіз.
- Кішкентай балалардың проекторды пайдалануына жол бермеңіз. Балаларды ересектер бақылап отыруы керек.
- Проекциялау кезінде объективке қарамаңыз. Сонымен қатар үлкейткіш айнек немесе телескоп сияқты оптикалық құрылғылармен объективтің ішіне қарамаңыз. Бұл көзі қабілетінің нашарлауына себеп болуы мүмкін.

## Астыңғы жағы

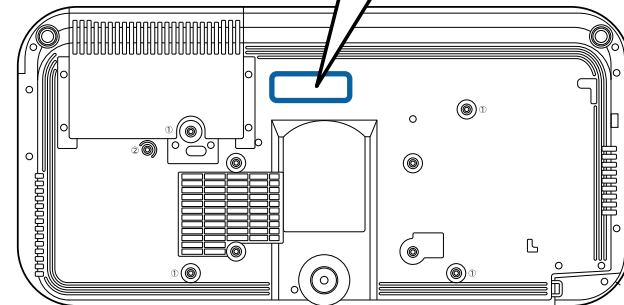

Бұл проектор EN50689:2021 стандартына сай келетін тұтынушының 1-кластағы лазерлік өнімі болып табылады.

Проекторда бекітілетін жапсырма елдерге және аймақтарға байланысты әртүрлі болады.

Бұл бөлімде осы нұсқаулықтың мәтінінде түсіндірілмеген қиын терминдер қысқаша түсіндірілген. Мәліметтер алу үшін басқа сатылатын жарияланымдарды қараңыз.

AMX Device Discovery	AMX Device Discovery технологиясын AMX компаниясы мақсатты жабдық үшін AMX басқару жүйесінің жеңіл жұмысын қамтамасыз ету үшін ұсынған. Epson бұл протокол технологиясын жүзеге асырды және протокол функциясын қосуға арналған (ON) параметрді ұсынды. Толық ақпарат алу үшін AMX веб-сайтына кіріңіз. URL <a href="http://www.amx.com/">http://www.amx.com/</a>
Арақатынас	Кескіннің ұзындығы мен биіктігі арасындағы қатынас. HDTV экрандары сияқты 16:9 көлденең:тік қатынасы бар экрандар кең экрандар ретінде белгілі. SDTV және жалпы компьютер дисплейлерінің арақатынасы 4:3 болады.
Contrast	Мәтінді және графиканы анығырақ көрсету немесе жұмсағырақ көрсету үшін кескіннің жарық және күңгірт аймақтарының салыстырмалы жарықтығын арттыруға немесе азайтуға болады. Кескіннің нақты осы сипатын реттеу контрастты реттеу деп аталады.
DHCP	Dynamic Host Configuration Protocol аббревиатурасы, бұл протокол желіге қосылған жабдыққа IP мекенжайды автоматты түрде тағайындайды.
Full HD	1920 (көлденең) × 1080 (тік) нүкте ажыратымдылығы бар экран өлшемінің стандарты.
DICOM	Digital Imaging and Communications in Medicine аббревиатурасы болып табылады. Медициналық кескіндер үшін кескін стандарттары мен байланыстар протоколын анықтайтын халықаралық стандарт.

Шлюз мекенжайы	Бұл - желі бүркеніші бойынша бөлінген желі (ішкі желі) арқылы байланысуға арналған сервер (маршрутизатор).
HDCP	HDCP - High-bandwidth Digital Content Protection аббревиатурасы. Ол DVI және HDMI порттары арқылы жіберілетін сандық сигналдарды шифрлау арқылы заңсыз көшіруді болдырмайды және авторлық құқықтарды қорғайды. Осы проектордағы HDMI порты және HDCP қолдайтындықтан, ол HDCP технологиясы арқылы қорғалған сандық кескіндерді проекциялай алады. Бірақ, проектор HDCP шифрлауының жаңартылған немесе түзетілген нұсқаларының көмегімен қорғалған кескіндерді проекциялай алмауы мүмкін.
HDMI™	High Definition Multimedia Interface (Анықтығы жоғары мультимедиа интерфейсі) қысқартуы. HDMI™ — сандық тұтынушылық электроникаға және компьютерлерге арналған стандарт. Бұл — HD кескіндерін және көп арналы аудио сигналдарды сандық түрде тасымалдау стандарты. Сандық сигналды қыспау арқылы кескінді ең жоғары мүмкін сапамен тасымалдауға болады. Сондай-ақ, ол сандық сигнал үшін шифрлау функциясын қамтамасыз етеді.
HDTV	Келесі шарттарды орындайтын анықтығы жоғары жүйелерді білдіретін High-Definition Television аббревиатурасы: <ul style="list-style-type: none"> <li>• 720p немесе 1080i немесе үлкенірек тік мүмкіндік (p = прогрессивті, i = кезекті)</li> <li>• 16:9 экран пропорционалдық коэффициенті</li> </ul>
Инфрақызылым режимі	Құрылғылар кіру нүктелері арқылы байланысатын сымсыз жергілікті желі қосылымы әдісі.
Кезектескен	Бір экранды жасау үшін қажет ақпаратты әрбір екінші жолды кескіннің жоғарғы жағынан бастап және төменге дейін жұмыс істеп жіберу арқылы тасымалдайды. Кескіндердің жыпылықтау ықтималдығы жоғарырақ, өйткені бір жақтау әр екінші жолда көрсетіледі.

IP мекенжайы	Желіге қосылған компьютерді білдіретін нөмір.
Прогрессивті	Бір жақтау үшін кескінді көрсетіп, бір уақытта бір экранда жасау үшін ақпаратты проекциялайды. Тіпті сканерлеу сызықтарының саны бірдей болса да, кескіндердегі жыпылықтаудың мөлшері азаяды, өйткені ақпараттың көлемі кезектескен жүйемен салыстырғанда екі есе көбееді.
Жаңарту жиілігі	Дисплейдің жарық шығаратын элементі өте қысқа уақыт бойы бірдей жарықтықты және түсті сақтайды. Осыған байланысты кескін жарық шығаратын элементті жаңарту үшін секунд сайын көп рет сканерленуі мүмкін. Әр секундтағы жаңарту әрекеттерінің саны жаңарту жиілігі деп аталады және герц (Гц) түрінде көрсетіледі.
SDTV	Standard Definition Television аббревиатурасы. Ол HDTV анықтығы жоғары теледидарының шарттарын орындамайтын стандартты теледидар жүйелерін білдіреді.
SNMP	Simple Network Management Protocol аббревиатурасы. Бұл - TCP/IP желісіне қосылған маршрутизаторлар және компьютерлер сияқты құрылғыларды бақылауға және басқаруға арналған протокол.
sRGB	Бейне жабдық көрсететін түстерді компьютер операциялық жүйелері (ОЖ) және интернет оңай өңдей алатындай тұжырымдалған түс аралықтарының халықаралық стандарты. Егер қосылған көзде sRGB режимі бар болса, проекторды да, қосылған сигнал көзін де sRGB деп орнатыңыз.
SSID	SSID - сымсыз жергілікті желідегі басқа құрылғыға қосуға арналған идентификация дерегі. SSID бірдей құрылғылар арасында сымсыз байланыс орнатуға болады.
Ішкі желі бүркеніші	Бұл - IP мекенжайынан бөлінген желіде (ішкі желіде) желілік мекенжай үшін пайдаланылатын биттер санын анықтайтын сандық мән.

Кідіртудің IP мекенжайы	Бұл - SNMP протоколында қате туралы хабарландыру үшін пайдаланылатын мақсатты компьютердің IP мекенжайы.
WUXGA	1920 (көлденең) × 1200 (тік) нүкте ажыратымдылығы бар экран өлшемінің стандарты.

Проекторыңыз туралы маңызды ескертпелерді осы бөлімдерден қараңыз.

## ► Қатысты сілтемелер

- "Indication of the manufacturer and the importer in accordance with requirements of EU directive" [p.298](#)
- "Indication of the manufacturer and the importer in accordance with requirements of United Kingdom directive" [p.298](#)
- "Пайдалану бойынша шектеулер" [p.298](#)
- "Операциялық жүйе сілтемелері" [p.299](#)
- "Сауда белгілері" [p.299](#)
- "Авторлық құқық мәлімдемесі" [p.299](#)
- "Авторлық құқық анықтамасы" [p.300](#)

## Indication of the manufacturer and the importer in accordance with requirements of EU directive

Manufacturer: SEIKO EPSON CORPORATION  
 Address: 3-5, Owa 3-chome, Suwa-shi, Nagano-ken 392-8502 Japan  
 Telephone: 81-266-52-3131  
<http://www.epson.com/>

Importer: EPSON EUROPE B.V.  
 Address: Atlas Arena, Asia Building, Hoogoorddreef 5,1101 BA Amsterdam Zuidooost  
 The Netherlands  
 Telephone: 31-20-314-5000  
<http://www.epson.eu/>

## Indication of the manufacturer and the importer in accordance with requirements of United Kingdom directive

Manufacturer: SEIKO EPSON CORPORATION  
 Address: 3-5, Owa 3-chome, Suwa-shi, Nagano-ken 392-8502 Japan  
 Telephone: 81-266-52-3131  
<http://www.epson.com/>

Importer: Epson (UK) Ltd.  
 Address: Westside, London Road, Hemel Hempstead, Hertfordshire, HP3 9TD,  
 United Kingdom  
<http://www.epson.co.uk>

## Пайдалану бойынша шектеулер

Бұл өнім авиация, теміржол, теңіз, автокөлік және т.б.; апаттардың алдын алу құрылғылары; түрлі қауіпсіздік құрылғылары және т.б.; немесе функционалды/дәл құрылғылар және т.б. сияқты сенімділік/қауіпсіздіктің жоғары деңгейін талап ететін жағдайлар үшін пайдаланылғанда, қауіпсіздік пен жалпы жүйе сенімділігін сақтау үшін өнімді тек құрылымының сенімділігі мен артықтықтығын қарастырғаннан кейін пайдалану керек. Бұл өнім авиағарыштық жабдық, негізгі байланыс жабдығы, атом қуатын басқару жабдығы немесе тікелей дәрігерлік жәрдемге қатысты медициналық жабдық және т.б. сияқты сенімділік/қауіпсіздіктің аса жоғары деңгейін талап ететін салаларда арналмағандықтан, осы өнімді толығымен бағалағаннан кейін оның қолайлылығын талдаңыз.

## Операциялық жүйе сілтемелері

- Microsoft® Windows® 8.1 операциялық жүйесі
- Microsoft® Windows® 10 операциялық жүйесі
- Microsoft® Windows® 11 операциялық жүйесі

Бұл нұсқаулықта, жоғарыдағы операциялық жүйелер "Windows 8.1", "Windows 10" және "Windows 11" деп аталады. Бұған қоса, оларды атау үшін "Windows" жиынтық термині пайдаланылады.

- macOS 10.13.x
- macOS 10.14.x
- macOS 10.15.x
- macOS 11.0.x
- macOS 12.0.x

Бұл нұсқаулықта жоғарыдағы операциялық жүйелер «macOS 10.13.x», «macOS 10.14.x», «macOS 10.15.x», «macOS 11.0.x» және «macOS 12.0.x» деп аталады. Бұған қоса, оларды атау үшін "Mac" жиынтық термині пайдаланылады.

## Сауда белгілері

EPSON – Seiko Epson Corporation компаниясының тіркелген сауда белгісі.

Mac және macOS — Apple Inc. компаниясының сауда белгілері.

Microsoft, Windows және Windows логотипі — Microsoft корпорациясының Америка Құрама Штаттарындағы және/немесе басқа елдердегі сауда белгілері немесе тіркелген сауда белгілері.

Wi-Fi®, WPA2™, WPA3™ және Miracast® – Wi-Fi Alliance® сауда белгілері.

App Store — Apple Inc компаниясының қызмет көрсету белгісі.

Chrome, Chromebook және Google Play — Google LLC. компаниясының сауда белгілері.

HDMI, HDMI логотипі және High-Definition Multimedia Interface — HDMI Licensing Administrator, Inc. компаниясының сауда белгілері. 

"QR Code" - DENSO WAVE INCORPORATED компаниясының тіркелген сауда белгісі.

PJLink сауда белгісі тіркеу үшін қолданылады және Жапония, Америка Құрама Штаттары және өзге де мемлекеттер мен аймақтарда тіркелген.

Crestron®, Crestron Connected®, Crestron Fusion®, Crestron RoomView® және Crestron XiO Cloud® — Crestron Electronics, Inc. компаниясының тіркелген сауда белгілері.

Art-Net™ Designed by and Copyright Artistic Licence Holdings Ltd.

Intel® — АҚШ-тағы және/немесе басқа елдердегі Intel Corporation компаниясының тіркелген сауда белгісі.

Wi-Fi® және Miracast™ — Wi-Fi Alliance® компаниясының сауда белгілері.

Extron® және XTP® - RGB Systems Incorporated компаниясының тіркелген сауда белгілері.

HDBaseT™ және HDBaseT Alliance логотипі HDBaseT Alliance компаниясының сауда белгілері.

Adobe және Adobe Reader - тіркелген сауда белгілері немесе Adobe Systems Incorporated компаниясының АҚШ және/немесе басқа елдердегі сауда белгілері.

Мұнда пайдаланылған басқа өнім атаулары да тек идентификациялау мақсатында берілген және тиісті иелерінің сауда белгілері болуы мүмкін. Epson осы белгілерге деген кез келген және барлық құқықтардан бас тартады.

## Авторлық құқық мәлімдемесі

Барлық құқықтары қорғалған. Бұл жарияланымның ешбір бөлігін Seiko Epson Corporation компаниясының алдын ала жазбаша рұқсатынсыз көшірмелеуге, іздеу жүйесінде сақтауға немесе ешбір пішінде не ешбір жолмен, электрондық, механикалық, фотокошіру, жазу не басқаша

таратуға болмайды. Мұнда қамтылған ақпараттың қолданылуына байланысты ешқандай патенттік жауапкершілік қарастырылмаған. Сондай-ақ мұнда қамтылған ақпараттың қолданылу нәтижесінен пайда болған зақымдар үшін ешқандай жауапкершілік қарастырылмаған.

Seiko Epson Corporation компаниясы мен оның филиалдары келесі жағдайлардың нәтижесінде сатып алушы не үшінші тараптар тап болған зақымдар, шығындар не ұсталымдар үшін осы өнімнің сатып алушысы не үшінші тараптарға жауап бермейді: жазатайым оқиға, қате пайдалану немесе осы өнімді теріс пайдалану немесе осы өнімді рұқсатсыз өзгерту, жөндеу не түрлендіру немесе (АҚШ қоспағанда) Seiko Epson Corporation басқару және техникалық қызмет көрсету нұсқауларын бұлжытпай орындамау.

Seiko Epson Corporation компаниясы түпнұсқалы Epson өнімдерінен немесе Seiko Epson Corporation компаниясы мақұлдаған Epson өнімдері ретінде белгіленгендерден басқа кез келген опциялар не кез келген тұтынылатын өнімдердің қолданылуынан пайда болған ешқандай зақымдар мен мәселелер үшін жауапкершілігін көтермейді.

Бұл нұсқаулық ескертусіз өзгертілуі не жаңартылуы мүмкін.

Бұл нұсқаулықтағы суреттер мен нақты проектор арасында айырмашылық болуы мүмкін.

---

## Авторлық құқық анықтамасы

Бұл ақпарат ескертусіз өзгертілуі мүмкін.

© 2023 Seiko Epson Corporation

2023.12 414412702KK