

EPSON®

راهنمای کاربر

Multimedia Projector

EB-L265F

EB-L260F

EB-L210W

26..... اتصال به رایانه برای صدا و تصویر VGA

27..... اتصال به رایانه برای صدا و تصویر USB

28..... اتصال به منابع ویدیویی

29..... اتصال به منبع ویدیوی HDMI

29..... اتصال به یک منبع ویدیوی ترکیبی

30..... اتصال به دستگاه های USB خارجی

30..... پخش از دستگاه USB

30..... اتصال به دستگاه USB

31..... جدا کردن دستگاه USB

31..... اتصال به دوربین اسناد

31..... اتصال به دستگاه های خارجی

31..... اتصال به نمایشگر VGA

32..... اتصال به بلندگوهای خارجی

32..... اتصال میکروفن

34..... نصب باتری ها در کنترل از راه دور

35..... استفاده از کنترل از راه دور

36..... باز کردن درپوش لنز

37 استفاده و ویژگی های اصلی پروژکتور

38..... روشن کردن پروژکتور

39..... صفحه خانگی

41..... خاموش کردن پروژکتور

42..... تنظیم تاریخ و ساعت

45..... انتخاب زبان برای منوهای پروژکتور

46..... حالت های پخش

46..... تغییر حالت پخش با استفاده از کنترل از راه دور

46..... تغییر حالت پخش با استفاده از منوها

48..... تنظیم نوع صفحه

49..... تنظیم موقعیت تصویر با استفاده از محل صفحه

51..... نمایش الگوی آزمایشی

7

علامت های به کار رفته در این راهنما

9..... استفاده از دفترچه راهنما برای جستجوی اطلاعات

9..... جستجو با استفاده از کلمه کلیدی

9..... رفتن به دایرکتوری از بوکمارک

9..... فقط چاپ صفحه های مورد نیاز

10..... دریافت جدیدترین نسخه اسناد

11

آشنایی با پروژکتور

12..... ویژگی های پروژکتور

12..... منبع نور لیزر با ماندگاری طولانی

12..... تنظیم سریع و آسان

12..... قابلیت اتصال قابل انعطاف

13..... اتصال به رایانه ها

13..... اتصال به دستگاه های موبایل

14..... پخش برای نمایشگاه ها

15..... قطعات پروژکتور و عملکردها

15..... قطعات پروژکتور - جلو/بالا

16..... قطعات پروژکتور - عقب

17..... قطعات پروژکتور - پایه

18..... قطعات پروژکتور - صفحه کنترل

19..... قطعات پروژکتور - کنترل از راه دور

21

تنظیم پروژکتور

22..... قرار دادن پروژکتور

23..... تنظیم پروژکتور و گزینه های نصب

24..... فاصله پخش

25..... نصب سیم ایمنی

26..... اتصالات پروژکتور

26..... اتصال به رایانه

26..... اتصال به رایانه برای صدا و تصویر HDMI

83	محدودیت های پخش صفحه دوتایی
84	پخش یک ارائه PC Free
84	انواع فایل PC Free پشتیبانی شده
85	اقدامات احتیاطی در پخش PC Free
85	شروع نمایش اسلاید PC Free
87	شروع نمایش فیلم PC Free
88	گزینه های نمایش PC Free
89	پخش در حالت پخش محتوا
89	جابجایی به حالت پخش محتوا
90	استفاده از حالت نورافکن
91	پخش لیست پخش
92	ایجاد لیست پخش با استفاده از Epson Web Control
94	افزودن جلوه به تصویر پخش شده
95	محدودیت های حالت پخش محتوا
96	خاموش کردن موقت تصویر و صدا
97	توقف موقت عملکرد ویدیو
98	بزرگنمایی مثبت/منفی تصاویر (E-Zoom)
98	زوم کردن روی تصاویر
98	کوچک نمایی تصاویر
100	ذخیره کردن تصویر لوگوی کاربر
102	ذخیره الگوی کاربر
104	استفاده از چند پروژکتور
104	سیستم شناسایی پروژکتور برای کنترل چندین پروژکتور
105	تنظیم شناسه پروژکتور
105	انتخاب پروژکتوری که می خواهید راه اندازی کنید
106	تنظیم یکپارچگی رنگ
108	ترکیب چند تصویر و ایجاد تصویر کاشی (تنظیم قالب)
108	تنظیم قالب
109	ترکیب لبه های تصویر
111	تطبیق رنگ تصویر
112	تنظیم تراز سیاه
114	اصلاح قسمت تنظیم تراز سیاه
115	تنظیم RGBCMY

53	تنظیم ارتفاع تصویر
54	شکل تصویر
54	انحراف عمودی خودکار
54	تصحیح شکل تصویر با استفاده از لغزنده انحراف افقی
55	تصحیح شکل تصویر با استفاده از دکمه های انحراف
56	تصحیح شکل تصویر با استفاده از Quick Corner
58	تصحیح شکل تصویر با تصحیح Arc
60	تصحیح شکل تصویر با تصحیح نقطه
63	تغییر اندازه تصویر با حلقه زوم
64	فوکوس بر روی تصویر با حلقه فوکوس
65	انتخاب یک منبع تصویر
67	نسبت ابعادی تصویر
67	تغییر نسبت ابعادی تصویر
67	نسبت های ابعادی تصویر موجود
69	تنظیم کیفیت تصویر (حالت رنگ)
69	تغییر حالت رنگ
69	حالت های رنگ موجود
69	فعال کردن تنظیم روشنایی خودکار
71	تنظیم رنگ تصویر
71	تنظیم رنگ مایه، اشباع و روشنایی
72	تنظیم گاما
74	تنظیم دقت تصویر
76	تنظیم روشنایی
77	زمان کارکرد منبع نور
79	کنترل کردن میزان صدا با دکمه های میزان صدا
80	تنظیم ویژگی های پروژکتور

81	پخش همزمان چند تصویر
83	ترکیبات منبع ورودی پشتیبانی نشده برای پخش صفحه دوتایی

145 HTTP امن
145 وارد کردن گواهی سرور وب با استفاده از منوها
146 گواهی های سرور وب پشتیبانی شده
147 اشتراک گذاری صفحه
147 اشتراک گذاری صفحه
148 پایان اشتراک گذاری صفحه
149 دریافت تصاویر به اشتراک گذاشته شده
150	نظارت و کنترل پروژکتور
151 Epson Projector Management
152 کنترل پروژکتور موجود در شبکه با استفاده از یک مرورگر وب
154 گزینه های کنترل وب
160 ثبت گواهی های دیجیتال از مرورگر وب
161 تنظیم هشدارهای ایمیل شبکه پروژکتور
161 پیام های هشدار ایمیل پروژکتور شبکه
162 تنظیم نظارت با استفاده از SNMP
163 استفاده از فرمان های ESC/VP21
163 لیست فرمان ESC/VP21
163 چیدمان کابل
164 پشتیبانی از PJLink
165 Art-Net
166 پشتیبانی از Crestron Connected
166 تنظیم پشتیبانی Crestron Connected
168 Web API
168 فعال کردن Web API
169 تنظیمات برنامه زمانی رویداد پروژکتور

115 مقیاس بندی تصویر
118	ویژگی های امنیتی پروژکتور
118 انواع رمز ورود امنیتی
118 تنظیم رمز ورود
119 انتخاب انواع رمز ورود امنیتی
120 وارد کردن رمز ورود برای استفاده از پروژکتور
120 قفل کردن دکمه های پروژکتور
121 باز کردن قفل دکمه های پروژکتور
121 نصب کابل امنیتی

123 استفاده از پروژکتور در شبکه

124 پخش شبکه با سیم
124 اتصال شبکه سیم دار
124 انتخاب تنظیمات شبکه باسیم
128 بی سیم شبکه پرتوافکنی
128 دستورالعمل های ایمنی برای مادل LAN بی سیم داخلی
128 روش های اتصال برای پخش شبکه بی سیم
129 نصب مادل LAN بی سیم
130 انتخاب دستی تنظیمات شبکه بی سیم
133 انتخاب تنظیمات شبکه بی سیم در Windows
133 انتخاب تنظیمات شبکه بی سیم در Mac
133 تنظیم امنیت شبکه بی سیم برای حالت AP ساده
134 تنظیم امنیت شبکه بی سیم برای حالت زیرساخت
136 گواهی های CA و کلاینت پشتیبانی شده
136 استفاده از کد QR برای اتصال دستگاه همراه
137 استفاده از کلید USB برای اتصال کامپیوتر Windows
137 استفاده از سیستم ارائه بی سیم برای اتصال به کامپیوترهای Windows/Mac
138 تنظیم و راه اندازی سیستم ارائه بی سیم برای اولین بار
139 پخش با سیستم ارائه بی سیم
140 پخش شبکه بی سیم از دستگاه همراه (Screen Mirroring)
140 انتخاب تنظیم Screen Mirroring
142 اتصال با استفاده از Screen Mirroring با استفاده از عملکرد Miracast
143 اتصال با استفاده از Screen Mirroring در Windows 10
143 اتصال با استفاده از Screen Mirroring در Windows 8.1

205	نگهداری از پروژکتور
206	مراقبت از پروژکتور
207	تمیز کردن لنز
208	تمیز کردن کیف پروژکتور
209	نگهداری و مراقبت از منافذ و فیلتر هوا
209	تمیز کردن منافذ و فیلتر هوا
209	تعویض فیلتر هوا
211	تنظیم همگرایی رنگ (تنظیم صفحه)
213	به روز رسانی نرم افزار
213	به روز رسانی نرم افزار با استفاده از دستگاه ذخیره سازی USB
214	به روز رسانی نرم افزار با استفاده از کامپیوتر و کابل USB
216	حل مشکلات
217	مشکلات مربوط به پخش
218	وضعیت نشانگر پروژکتور
220	حل مشکلات مربوط به تصویر و صدا
220	راه حل ها زمانی که تصویری نشان داده نمی شود
220	راه حل ها در هنگامی که تصویر صحیح نیست با استفاده از عملکرد USB Display
221	راه حل ها زمانی که پیام "بدون سیگنال" نشان داده می شود
221	نمایش از یک لپ تاپ Windows
221	نمایش از یک لپ تاپ Mac
221	راه حل ها زمانی که پیام "عدم پشتیبانی" نشان داده می شود
222	راه حل ها زمانی که فقط یک تصویر ناقص نشان داده می شود
222	راه حل ها زمانی که تصویر مستطیلی نیست
223	راه حل ها زمانی که تصویر نویز دارد یا در حالت ایستا قرار دارد
223	راه حل ها زمانی که تصویر تیره یا تار است
224	راه حل ها زمانی که درخشندگی تصویر یا رنگ ها صحیح نیستند
224	راهکارهایی برای زمانی که بعد از پخش تصویر، تصویر همچنان روی صفحه باقی می ماند
224	راه حل ها برای مشکلات مربوط به صدا
225	راه حل هایی برای مشکلات میکروفن

172	انجام تنظیمات منو
173	استفاده از منوهای پروژکتور
174	استفاده از صفحه کلید نمایش داده شده
174	متن موجود با استفاده از صفحه کلید روی صفحه
175	تنظیمات کیفیت تصویر - منوی تصویر
178	تنظیمات سیگنال ورودی - منوی سیگنال I/O
180	تنظیمات نصب پروژکتور - منوی نصب
182	تنظیمات نمایشگر پروژکتور - منوی نمایشگر
184	تنظیمات ویژگی پروژکتور - منوی عملکرد
187	تنظیمات سرپرست - منوی مدیریت
188	لیست کد شناسه رویداد
190	تنظیمات شبکه پروژکتور - منوی شبکه
191	منوی شبکه - منوی تنظیمات شبکه
192	منوی شبکه - منوی LAN بی سیم
194	منوی شبکه - منوی LAN با سیم
194	منوی شبکه - منوی اعلان نامه
195	منوی شبکه - منوی کنترل پروژکتور
196	منوی شبکه - منوی پخش شبکه
198	تنظیم عملکرد چند پرتوافکنی - منوی چند پرتوافکنی
200	انجام تنظیمات پروژکتور - منوی ECO
201	تنظیمات اولیه پروژکتور و گزینه های تنظیم مجدد - راه اندازی اولیه/کل تنظیمات
202	کپی کردن تنظیمات منو بین پروژکتورها (تنظیم دسته ای)
202	تنظیمات انتقال از درایو فلش USB
203	انتقال تنظیمات از کامپیوتر
204	اعلان خطا در تنظیم دسته ای

242..... ابعاد خارجی

243..... نیازمندی های سیستم **USB Display**

244..... ویژگی های پشتیبانی شده برای **Epson Projector Content Manager**

245..... فهرست نمادها و دستورالعمل های ایمنی

247..... اطلاعات ایمنی مربوط به لیزر

247..... برچسب های هشدار لیزر

249..... واژه نامه

251..... اعلان ها

Indication of the manufacturer and the importer in accordance with requirements of EU directive

251.....

Indication of the manufacturer and the importer in accordance with requirements of United Kingdom directive

251.....

251..... محدودیت های استفاده

251..... مراجع سیستم عامل

252..... علائم تجاری

252..... اعلامیه حق نسخه برداری

252..... تخصیص حق نسخه برداری

225..... راه حل ها برای زمانی که نام های فایل تصویر به طور صحیح در PC Free نشان داده نمی شوند

225..... راهکارهایی برای زمان هایی که نمی توانید تصاویر را با استفاده از ویژگی PC Free پخش کنید

226 حل مشکلات مربوط به پروژکتور یا استفاده از کنترل از راه دور

226..... راه حل ها برای برق پروژکتور یا مشکلات مربوط به خاموش شدن دستگاه

226..... راه حل ها برای مشکلات مربوط به کنترل از راه دور

227..... راه حل ها برای مشکلات مربوط به رمزهای ورود

227..... وقتی پیام "باتری که تنظیمات ساعت را ذخیره می کند ضعیف است." نمایش داده شد چه کاری باید انجام دهید

228. راه حل هایی برای مشکلات ایجاد شده در حالت پخش محتوا

229 حل مشکلات شبکه

229..... وقتی تأیید اعتبار بی سیم انجام نشد باید چه کار کنید

229..... راه حل ها زمانی که نمی توانید از طریق وب به پروژکتور دسترسی داشته باشید

229..... راه حل های زمانی که ایمیل های هشدار شبکه دریافت نمی شود

230..... راه حل ها زمانی که تصویر زمان پخش در شبکه در حالت ایستا قرار دارد

230..... اگر با استفاده از Screen Mirroring متصل نشدید باید چه کار کنید

230..... راه حل هایی برای مواقعی که نمی توانید از دو منبع صفحه آینه ای استفاده کنید

230..... اگر تصویر یا صدا در حین اتصال صفحه آینه ای ثابت شد باید چه کار کنید

231..... راه حل هایی هنگامی که نمی توانید تصاویر به اشتراک گذاشته شده را دریافت کنید

232 راهکارهایی در صورت عدم کارکرد HDMI Link

233

ضمیمه

234 لوازم جانبی اختیاری و قطعات یدکی

234..... صفحه ها

234..... محل های اتصال

234..... دستگاه های خارجی

234..... قطعات تعویضی

234..... برای اتصال بی سیم

235..... وسیله های جانبی سازگار از سایر پروژکتورها

236 اندازه صفحه و فاصله پخش

239 دقت تصاویر نمایشگر های پشتیبانی شده



240 مشخصات پروژکتور

241..... مشخصات رابط





علامت های به کار رفته در این راهنما

نمادهای ایمن

پروژکتور و دفترچه های راهنمای آن از نمادهای گرافیکی و برچسب ها برای نشان دادن محتوایی که نحوه استفاده ایمن از پروژکتور را نشان می دهد استفاده می کند. دستورالعمل هایی را که با این نمادها و برچسب ها علامت گذاری شده اند خوانده و با دقت دنبال کنید تا از آسیب به افراد یا اموال جلوگیری شود.

این نماد نشان دهنده اطلاعاتی است که در صورت نادیده گرفتن آن، ممکن است جراحات شخصی و یا حتی مرگ را به همراه داشته باشد.	 هشدار
این نماد نشان دهنده اطلاعاتی است که در صورت نادیده گرفتن آن، ممکن است به دلیل استفاده نادرست، جراحات شخصی یا آسیب فیزیکی را به همراه داشته باشد.	 احتیاط

علامت های مربوط به اطلاعات کلی

این برچسب نشان دهنده مراحل است که در صورت عدم وجود مراقبت و احتیاط کافی ممکن است سبب بروز آسیب یا جراحات شود.	 توجه
این برچسب اطلاعات دیگری را نشان می دهد که ممکن است دانستن آنها مفید باشد.	
نشان دهنده نام دکمه های کنترل از راه دور یا صفحه کنترل است. نمونه: دکمه [Esc]	[نام دکمه]
نام های تنظیم و منوی پروژکتور را نشان می دهد. نمونه: منوی تصویر را انتخاب کنید.  تصویر < حالت رنگ	نام منو/تنظیمات
این برچسب پیوند به صفحات مربوطه را نشان می دهد.	
این برچسب نشان دهنده سطح منوی فعلی پروژکتور است.	

◀ پیوندهای مربوطه

- "استفاده از دفترچه راهنما برای جستجوی اطلاعات" [صفحه 9](#)
- "دریافت جدیدترین نسخه اسناد" [صفحه 10](#)

- Mac OS: کلید فرمان را پایین نگهدارید و سپس ← را فشار دهید.

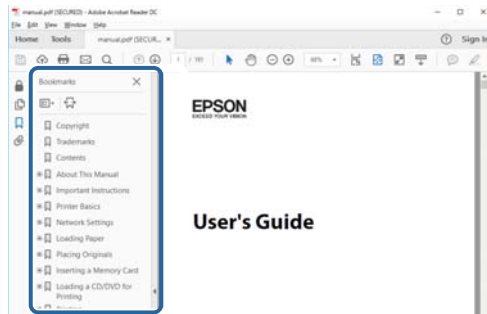

در دفترچه راهنمای PDF می‌توانید اطلاعات مربوط به کلمه‌های کلیدی را جستجو کنید یا مستقیماً با استفاده از بوک مارک‌ها به بخش‌هایی خاص بروید. همچنین می‌توانید فقط صفحه‌های مورد نیازتان را چاپ کنید. در این بخش توضیح داده می‌شود که چگونه از دفترچه راهنمای PDF که در برنامه Adobe Reader X در کامپیوترتان باز می‌شود استفاده کنید.

◀ پیوندهای مربوطه

- "جستجو با استفاده از کلمه کلیدی" صفحه 9
- "رفتن به دایرکتوری از بوکمارک" صفحه 9
- "فقط چاپ صفحه‌های مورد نیاز" صفحه 9

فقط چاپ صفحه‌های مورد نیاز

فقط می‌توانید صفحه‌های مورد نیازتان را جدا کرده و چاپ کنید. روی چاپ در منوی فایل کلیک کنید و سپس صفحه‌های مورد نظر برای چاپ را در صفحه‌ها در صفحه‌های مورد نظر برای چاپ مشخص کنید.

- برای مشخص کردن مجموعه‌ای از صفحه‌ها، یک خط فاصله بین صفحه شروع و صفحه پایان وارد کنید.
مثال: 20-25
- برای مشخص کردن صفحه‌هایی که در این سری نیستند، صفحه‌ها را با یک کاما از هم جدا کنید.
مثال: 5، 10، 15

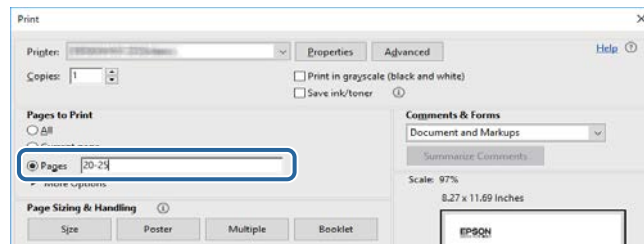

جستجو با استفاده از کلمه کلیدی

روی ویرایش < جستجوی پیشرفته کلیک کنید. برای جستجوی اطلاعات مورد نیازتان، کلمه کلیدی (متن) را در پنجره جستجو وارد کنید و سپس روی جستجو کلیک کنید. نتایج به صورت فهرست نمایش داده می‌شوند. روی یکی از نتایج نمایش داده شده کلیک کنید تا به آن صفحه بروید.

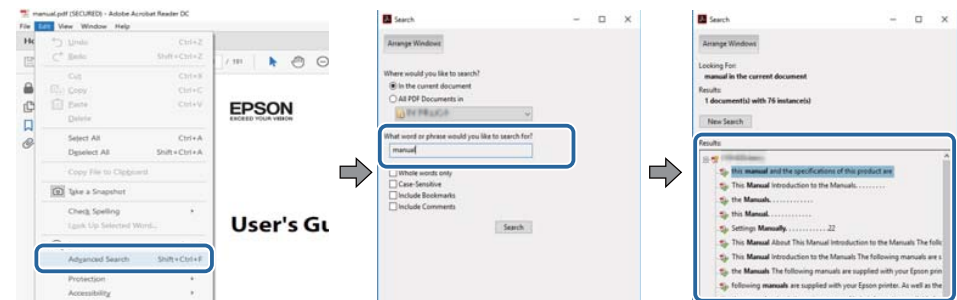

رفتن به دایرکتوری از بوکمارک

روی یک عنوان کلیک کنید تا به آن صفحه بروید. برای مشاهده عناوین سطح پایین‌تر در همان بخش انتخابی، روی + یا < کلیک کنید. برای بازگشت به صفحه قبلی، کارهای زیر را روی صفحه کلید انجام دهید.

- Windows: Alt را پایین نگهدارید و سپس ← را فشار دهید.

می توانید جدیدترین نسخه دفترچه راهنماها و مشخصات را در وبسایت Epson مشاهده کنید.
به سایت epson.sn بروید و نام مدل را وارد کنید.

آشنایی با پروژکتور

برای دریافت اطلاعات بیشتر درباره ویژگی ها و نام قطعات پروژکتور خود به این بخش ها مراجعه کنید.

◀ پیوندهای مربوطه

- "ویژگی های پروژکتور" [صفحه 12](#)
- "قطعات پروژکتور و عملکردها" [صفحه 15](#)

- تصحیح انحراف عمودی همیشه یک صفحه مستطیلی را نمایش می دهد (انحراف عمودی خودکار).
- اسلایدر انحراف افقی به شما امکان می دهد به سرعت انحراف افقی را در تصویر پخش شده تصحیح کنید.

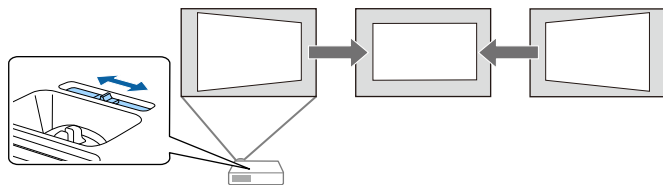

« پیوندهای مربوطه

- " روشن کردن پروژکتور " صفحه 38
- " صفحه خانگی " صفحه 39
- " تصحیح شکل تصویر با استفاده از لغزنده انحراف افقی " صفحه 54

قابلیت اتصال قابل انعطاف

این پروژکتور از طیف وسیعی از گزینه های اتصال آسان برای استفاده که در زیر نشان داده شده است پشتیبانی می کند.

« پیوندهای مربوطه

- " اتصال به رایانه ها " صفحه 13
- " اتصال به دستگاه های موبایل " صفحه 13

این پروژکتور دارای ویژگی های خاص زیر است. برای اطلاع از جزئیات بیشتر به این قسمت ها مراجعه کنید.

« پیوندهای مربوطه

- " منبع نور لیزر با ماندگاری طولانی " صفحه 12
- " تنظیم سریع و آسان " صفحه 12
- " قابلیت اتصال قابل انعطاف " صفحه 12
- " پخش برای نمایشگاه ها " صفحه 14

منبع نور لیزر با ماندگاری طولانی

منبع نور لیزری ثابت معمولاً تا زمانی که روشنایی منبع نور کم نشود می تواند بدون نیاز به تعمیر کار کند.

تنظیم سریع و آسان

- ویژگی روشن کردن مستقیم برای روشن کردن پروژکتور به محض اینکه آن را به برق وصل می کنید.
- ویژگی روشن شدن خودکار برای روشن کردن پروژکتور زمانی که پروژکتور سیگنال تصویر را از درگاهی که شما بعنوان منبع روشن شدن خودکار تعیین کردید تشخیص می دهد.
- ویژگی صفحه خانگی به شما اجازه می دهد به راحتی یک منبع ورودی انتخاب کنید و به عملکردهای مفید دسترسی داشته باشید.



- دفترچه های راهنما و نرم افزار مورد نیاز را می توانید از وب سایت زیر دانلود کنید:

epson.sn



« پیوندهای مربوطه

- "اتصال به رایانه برای صدا و تصویر USB" [صفحه 27](#)
- "پخش شبکه با سیم" [صفحه 124](#)
- "بی سیم شبکه پرتوافکنی" [صفحه 128](#)

اتصال به دستگاه های موبایل

- با استفاده از Screen Mirroring، پروژکتور و دستگاه همراه را به صورت بی سیم با استفاده از فن آوری Miracast به یکدیگر متصل کنید.



- Epson iProjection (iOS/Android) برای اتصال پروژکتور و دستگاه همراه به صورت بی سیم با استفاده از برنامه موجود در App Store یا Google Play.

هرگونه هزینه مربوط به اتصال به App Store یا Google Play، بر عهده مشتری خواهد بود.



- Epson iProjection (Chromebook) برای اتصال پروژکتور و دستگاه Chromebook به صورت بی سیم با استفاده از برنامه موجود در Google Play. برای اطلاع از جزئیات به *Epson iProjection (Chromebook) Operation Guide* مراجعه کنید.

پرداخت هرگونه هزینه در حین برقراری ارتباط با Google Play بر عهده مشتری خواهد بود.



اتصال به رایانه ها

- برای پخش تصاویر و صدای خروجی با یک کابل USB وصل شوید (USB Display).

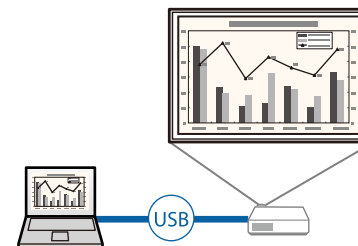

- Epson iProjection (Windows/Mac) برای پخش حداکثر چهار تصویر به صورت همزمان با تقسیم صفحه پخش شده. می توانید تصاویر را از رایانه ها بر روی شبکه، یا از تلفن های هوشمند یا دستگاه های تبلت که Epson iProjection روی آنها نصب شده است، پخش کنید. برای اطلاع از جزئیات به راهنمای عملکرد *Epson iProjection (Windows/Mac)* مراجعه کنید.

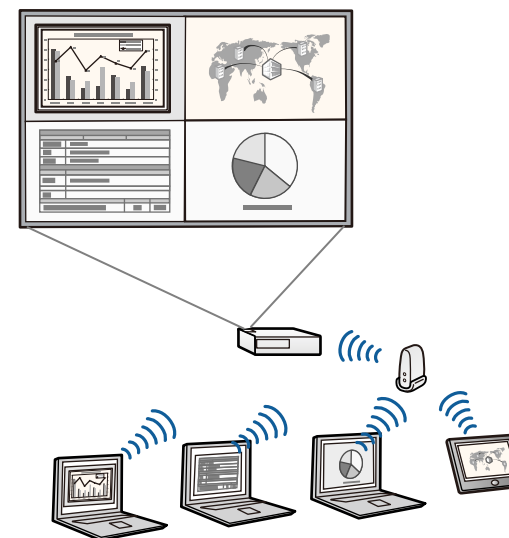

◀ پیوندهای مربوطه

- می توانید از یکی از روش های زیر برای ایجاد محتوای پخش شده در حالت پخش محتوا استفاده کنید.
- با استفاده از نرم افزار **Epson Projector Content Manager** می توانید لیست های پخش ایجاد کنید و آنها را در حافظه خارجی ذخیره کنید. همچنین می توانید جلوه های شکل و رنگ را به تصویر پخش شده اضافه کنید و لیست های پخش را زمانبندی کنید.
- برای اطلاع از جزئیات به راهنمای عملکرد **Epson Projector Content Manager** مراجعه کنید.
- با استفاده از **Epson Web Control** می توانید لیست های پخش را با استفاده از یک مرورگر وب ایجاد کنید و آنها را در حافظه خارجی متصل به پروژکتور در شبکه ذخیره کنید. همچنین می توانید جلوه های شکل و رنگ را به تصویر پخش شده اضافه کنید.
- با برنامه **Epson Creative Projection** می توانید محتوا را در دستگاه های iOS ایجاد کنید. همچنین می توانید محتوا را به صورت بی سیم به پروژکتور منتقل کنید.
- **Epson Creative Projection** را می توانید از **App Store** دانلود کنید. پرداخت هرگونه هزینه در حین برقراری ارتباط با **App Store** بر عهده مشتری خواهد بود.

دفترچه های راهنما و نرم افزار مورد نیاز را می توانید از وب سایت زیر دانلود کنید:

epson.sn



◀ پیوندهای مربوطه

- "پخش در حالت پخش محتوا" صفحه 89

- "پخش شبکه بی سیم از دستگاه همراه (Screen Mirroring)" صفحه 140

پخش برای نمایشگاه ها

پروژکتور به شما امکان می دهد محتوای تان را به صورت تصاویر دیجیتالی پخش کنید (EB-L265F/EB-L260F).



- حالت پخش محتوا برای پخش لیست پخش و افزودن جلوه های رنگ و شکل به تصویر پخش شده.

نام	عملکرد
①	محفظه ورودی هوا هوا را به دستگاه وارد می کند تا بخش داخلی پروژکتور خنک شود.
②	درپوش لنز هنگامی که از پروژکتور استفاده نمی کنید آن را ببندید تا از لنز محافظت شود. با بستن آن در حین پخش، می توانید تصویر و صدا را پنهان کنید.
③	اهرم رها کردن پایه اهرم رها کردن پایه را فشار دهید تا پایه قابل تنظیم جلو باز و بسته شود.
④	پایه قابل تنظیم جلو هنگام تنظیم پروژکتور روی سطحی مانند میز، پایه را باز کنید تا محل تصویر تنظیم شود.
⑤	لنز تصاویر از اینجا پخش می شود.
<div style="border: 1px solid black; padding: 5px; background-color: #ffffcc;"> <p style="text-align: center;">⚠ هشدار</p> <ul style="list-style-type: none"> • هنگام پخش به لنز نگاه نکنید. • هیچ جسمی یا دستتان را نزدیک لنز پخش قرار ندهید. ممکن است سوختگی یا آتش سوزی رخ دهد یا جسم مورد نظر دچار پیچیدگی شود زیرا این قسمت به خاطر نور پخش متمرکز، دمای بسیار بالایی دارد. </div>	
⑥	گیرنده از راه دور سیگنال هایی را از کنترل از راه دور دریافت می کند.
⑦	منافذ ورودی هوا (فیلتر هوا) هوا را به دستگاه وارد می کند تا بخش داخلی پروژکتور خنک شود.
⑧	صفحه کنترل پروژکتور را راه اندازی می کند.
⑨	حلقه فوکوس فوکوس تصویر را تنظیم می کند.
⑩	حلقه زوم اندازه تصویر را تنظیم می کند.
⑪	تنظیم انحراف افقی تصویر پخش شده دارای اعوجاج در سطح افقی را تصحیح می کند.

بخش های زیر قطعات پروژکتور و عملکردهای آنها را توضیح می دهد.

تمام ویژگی های موجود در این دفترچه راهنما با استفاده از تصاویر EB-L260F توضیح داده شده است، بجز مواردی که به گونه ای دیگر مشخص شده باشند.

◀ پیوندهای مربوطه

- "قطعات پروژکتور - جلو/بالا" صفحه 15
- "قطعات پروژکتور - عقب" صفحه 16
- "قطعات پروژکتور - پایه" صفحه 17
- "قطعات پروژکتور - صفحه کنترل" صفحه 18
- "قطعات پروژکتور - کنترل از راه دور" صفحه 19

قطعات پروژکتور - جلو/بالا

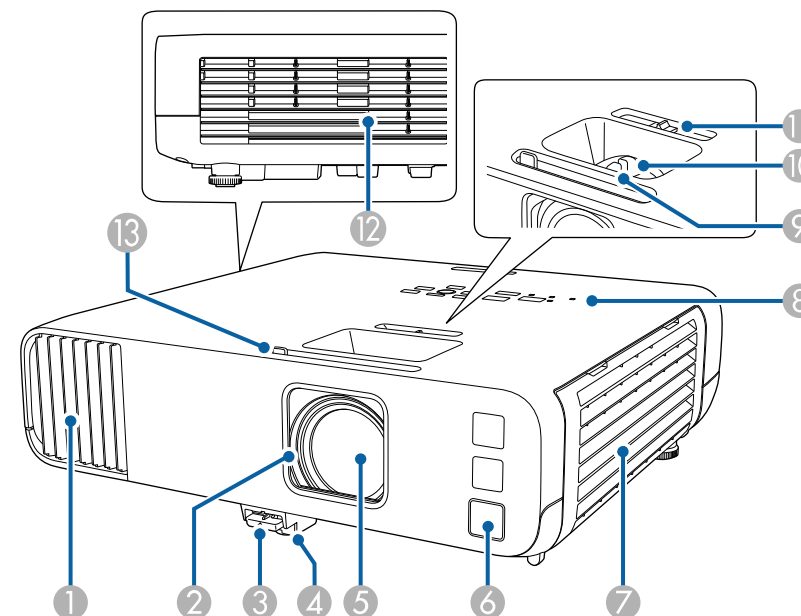

قطعات پروژکتور - عقب

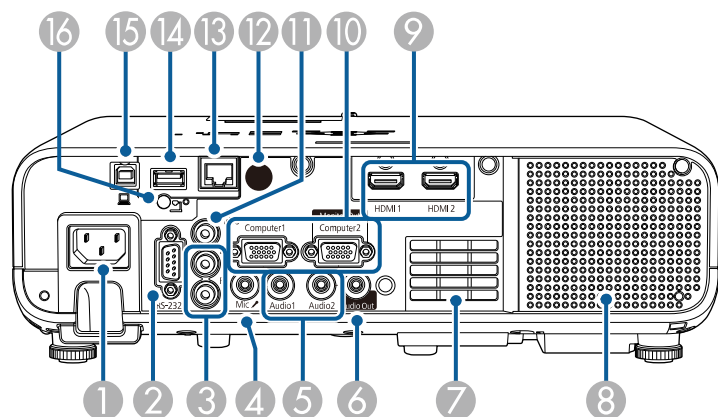

نام	عملکرد
12	منافذ خروجی هوا از خروجی هوا برای خنک کردن بخش داخلی پروژکتور استفاده می شود.
<p>احتیاط ⚠️</p> <p>در حین پخش، دست خود را در نزدیکی خروجی هوا قرار ندهید و از قرار دادن اجسامی که ممکن است در اثر گرم شدن تغییر شکل داده یا آسیب ببینند در نزدیکی خروجی خودداری کنید. هوای گرم خارج شده از خروجی هوا می تواند سبب ایجاد سوختگی، تغییر شکل یا بروز سوانح شود.</p>	
13	ایمپدانس متحرک A/V Mute پیچ را بلغزانید تا درپوش لنز باز و بسته شود.

پیوندهای مربوطه

- "باز کردن درپوش لنز" صفحه 36
- "تنظیم ارتفاع تصویر" صفحه 53
- "نگهداری و مراقبت از منافذ و فیلتر هوا" صفحه 209
- "قطعات پروژکتور - صفحه کنترل" صفحه 18
- "فوکوس بر روی تصویر با حلقه فوکوس" صفحه 64
- "تغییر اندازه تصویر با حلقه زوم" صفحه 63
- "تصحیح شکل تصویر با استفاده از لغزنده انحراف افقی" صفحه 54
- "خاموش کردن موقت تصویر و صدا" صفحه 96

نام	عملکرد
1	ورودی برق سیم برق را به پروژکتور متصل می کند.
2	پورت RS-232C یک کابل RS-232C را وصل می کند تا بتوانید پروژکتور را از کامپیوتر کنترل کنید. (به طور معمول لازم نیست از این پورت استفاده کنید.)
3	پورت های L-Audio-R صدا را از دستگاه متصل به پورت Video پخش می کند.
4	پورت Mic (EB-L260F/ EB-L210W) صدا را از میکروفن پخش می کند.
5	پورت های Audio1/ Audio2 Audio1: صدا را از دستگاه متصل به پورت Computer1 پخش می کند. Audio2: صدا را از دستگاه متصل به پورت Computer2 پخش می کند. وقتی تصویر را از دوربین سند اختیاری پخش می کنید، صدا از این پورت پخش می شود.
6	پورت Audio Out صدا را از منبع ورودی فعلی از بلندگوی خارجی پخش می کند.
7	محفظه ورودی هوا هوا را به دستگاه وارد می کند تا بخش داخلی پروژکتور خنک شود.
8	بلندگو صدا را پخش می کند.

قطعات پروژکتور - پایه

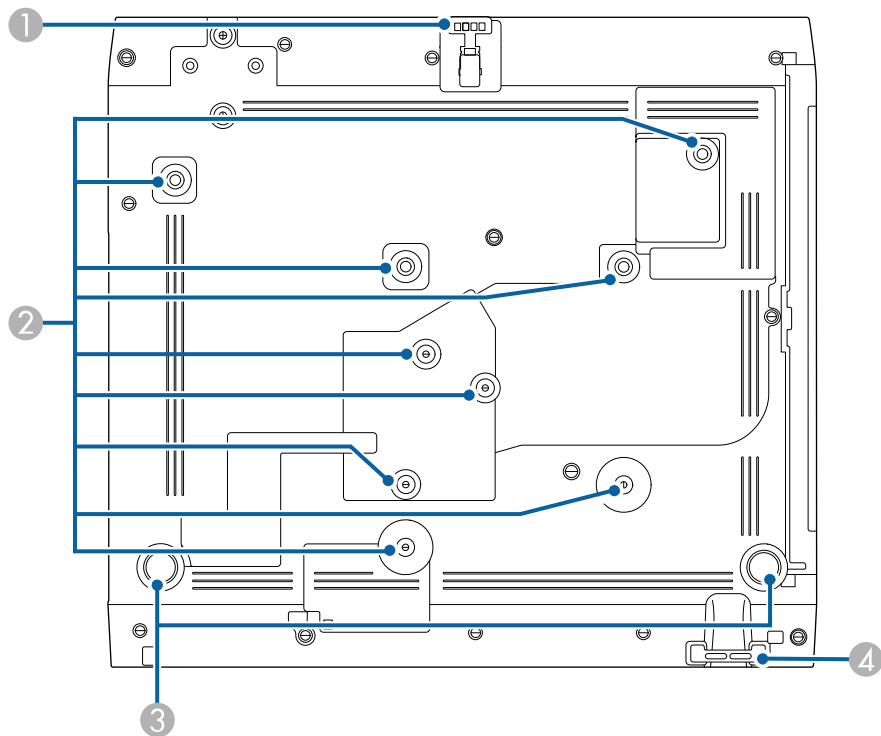

نام	عملکرد
9	پورت های HDMI1/ HDMI2 سیگنال ویدیویی را از کامپیوترها و تجهیزات ویدیویی سازگار با HDMI وارد می کند. این پورت با HDCP2.3 سازگار است.
10	پورت های Computer1/ Computer2/Monitor Out وقتی تنظیم Monitor Out Port را در منوی Signal I/O تغییر می دهید، می توانید از پورت Computer2/Monitor Out برای پخش سیگنال RGB آنالوگ وارد شده از پورت Computer1 استفاده کنید.
11	پورت Video سیگنالهای ویدیویی ترکیبی را از منابع ویدیویی وارد می کند.
12	گیرنده از راه دور سیگنال هایی را از کنترل از راه دور دریافت می کند.
13	پورت LAN یک کابل LAN را به شبکه وصل می کند.
14	پورت USB-A برای اتصال دستگاه حافظه USB یا دوربین دیجیتال برای پخش فیلم ها یا تصاویر با استفاده از ویژگی PC Free یا در حالت پخش محتوا از این گزینه استفاده کنید. برای اتصال دوربین سند اختیاری استفاده کنید. برای مدول LAN بی سیم استفاده کنید. برای اتصال دستگاه حافظه USB جهت ذخیره فایل های خطا و گزارش عملکرد استفاده کنید. برای اتصال پخش کننده های جریانی رسانه کاربرد دارد و شارژ آن را تأمین می کند.
15	پورت USB-B برای اتصال کابل USB به کامپیوتر برای پخش تصاویر کامپیوتری از این گزینه استفاده کنید.
16	پیچ محکم کردن مدول LAN روکش مادول LAN بی سیم را محکم می کند.

نام	عملکرد
1	پایه قابل تنظیم جلو هنگام تنظیم پروژکتور روی سطحی مانند میز، پایه را باز کنید تا محل تصویر تنظیم شود.
2	نقاط اتصال (نه نقطه) هنگام نصب پروژکتور روی دیوار یا آویزان کردن آن از سقف، از این نقاط برای اتصال قسمت اتصال اختیاری یا بخش های اتصال موجود در بازار که با استاندارد رابط اتصال VESA سازگار هستند (100 × 100 میلی متر) استفاده کنید. قلاب سیم و قلاب را به این قسمت وصل کنید تا مجموعه سیم ایمنی ELPWR01 محکم شود و پروژکتور از سقف یا دیوار نیفتد. همچنین برای ELPWR01 به <i>Safety Wire Attachment User's Guide</i> مراجعه کنید.

◀ پیوندهای مربوطه

• "اتصالات پروژکتور" صفحه 26

نام	عملکرد
3	پایه عقب هنگام تنظیم پروژکتور بر روی سطحی مانند میز، برای تنظیم کردن شیب افقی، بچرخانید تا باز و بسته شود.
4	محل نصب کابل امنیتی قفل سیم ضد سرقت را از این قسمت رد کنید و آن را قفل کنید.

هشدار ⚠

سیم ایمنی را به این نقطه وصل نکنید.

◀ پیوندهای مربوطه

- "تنظیم ارتفاع تصویر" صفحه 53
- "نصب کابل امنیتی" صفحه 121
- "نصب سیم ایمنی" صفحه 25

نام	عملکرد
1	دکمه [Source Search] به منبع ورودی بعدی تغییر می کند.
2	دکمه [Enter] ↵ وارد انتخاب فعلی می شود و در حالی که راهنما یا منوی پروژکتور را نشان می دهد به سطح بعدی می رود. هنگام پخش سیگنال RGB آنالوگ از پورت Computer، تنظیمات تنظیم سیگنال آنالوگ را بهینه سازی می کند (ردیابی، همگام سازی و موقعیت).
3	دکمه های تنظیم انحراف و دکمه های پیکان دار صفحه انحراف را نمایش داده و به شما امکان می دهد تا تصاویر ذوزنقه ای شکل را تصحیح کنید. در حالی که منوی پروژکتور نشان داده می شود، موارد منو را انتخاب می کند.
4	دکمه [Esc] عملکرد فعلی را متوقف می کند. در حالیکه منوی پروژکتور را نشان می دهد به سطح منوی قبلی برمی گردد.
5	دکمه های میزان صدا و دکمه های پیکان دار : میزان صدا را کم می کند.  : میزان صدا را زیاد می کند.  با نمایش صفحه انحراف، تصویر ذوزنقه ای شکل ایجاد شده در جهت افقی را تصحیح می کند. در حالی که منوی پروژکتور نشان داده می شود، موارد منو را انتخاب می کند.
6	دکمه [Menu] منوی پروژکتور را نمایش داده و آن را می بندد.
7	دکمه [Home] صفحه صفحه خانگی را نمایش داده و آن را می بندد.
8	دکمه [Power] ⏻ پروژکتور را روشن یا خاموش می کند.
9	نشانگرها وضعیت پروژکتور را نشان می دهد.

◀ پیوندهای مربوطه

- "انجام تنظیمات منو" صفحه 172
- "صفحه خانگی" صفحه 39
- "تصحیح شکل تصویر با استفاده از دکمه های انحراف" صفحه 55
- "انتخاب یک منبع تصویر" صفحه 65
- "کنترل کردن میزان صدا با دکمه های میزان صدا" صفحه 79

قطعات پروژکتور - صفحه کنترل

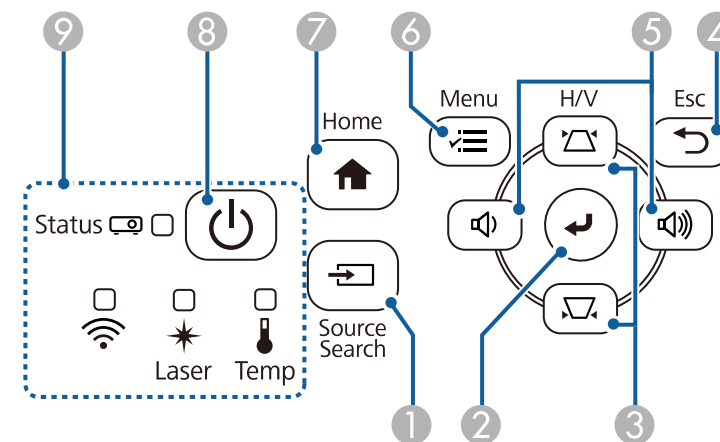

• وضعیت نشانگر پروژکتور " صفحه 218

قطعات پروژکتور - کنترل از راه دور

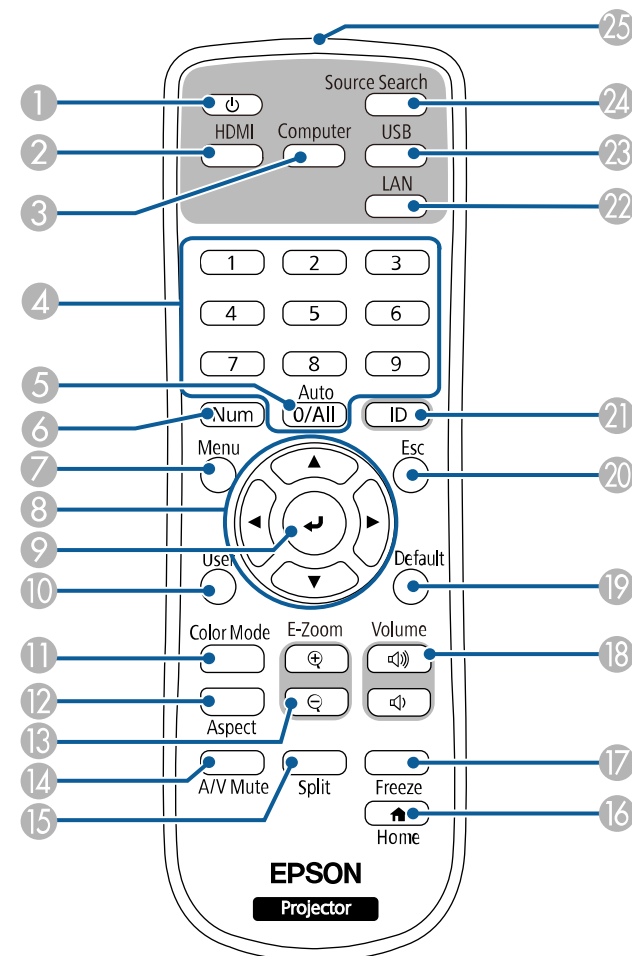

نام	عملکرد
1 دکمه Power []	پروژکتور را روشن یا خاموش می کند.
2 دکمه [HDMI]	منبع تصویر را بین پورت های HDMI و Video جابجا می کند.
3 دکمه [Computer]	منبع تصویر را به پورت Computer جابجا می کند.
4 دکمه های عددی	هنگامی که دکمه [Num] را پایین نگه می دارید، شماره ها را در منوی پروژکتور وارد می کند. در حالت پخش محتوا، اعداد را در حالی وارد کنید که دکمه [Num] را پایین نگهداشته اید تا لیست های پخش دلخواهتان پخش شوند (EB-L265F/EB-L260F).
5 دکمه [Auto]	هنگام پخش سیگنال RGB آنالوگ از پورت Computer، تنظیمات تنظیم سیگنال آنالوگ را بهینه سازی می کند (ردیابی، همگام سازی و موقعیت).
6 دکمه [Num]	این دکمه را برای وارد کردن شماره ها با استفاده از دکمه های عددی پایین نگه دارید.
7 دکمه [Menu]	منوی پروژکتور را نمایش داده و آن را می بندد.
8 دکمه های پیکان دار	در حالی که منوی پروژکتور نشان داده می شود، موارد منو را انتخاب می کند.
9 دکمه [Enter]	وارد انتخاب فعلی می شود و در حالی که راهنما یا منوی پروژکتور را نشان می دهد به سطح بعدی می رود.
10 دکمه [User]	تنظیمات اختصاص یافته در گزینه دکمه کاربر از منوی مدیریت پروژکتور را انجام می دهد.
11 دکمه [Color Mode]	حالت رنگ را تغییر می دهد.
12 دکمه [Aspect]	حالت ابعاد را تغییر می دهد.
13 دکمه های [E-Zoom] +/-	اندازه تصویر پخش شده را تغییر می دهد.
14 دکمه [A/V Mute]	صدا و تصویر را موقتاً روشن یا خاموش می کند.
15 دکمه [Split]	به طور همزمان چهار تصویر از منابع تصویری مختلف را از طریق تقسیم صفحه پخش شده پخش می کند.
16 دکمه [Home]	صفحه اصلی را نمایش داده و آن را می بندد.
17 دکمه [Freeze]	تصاویر را متوقف کرده یا از سر می گیرد.

نام	عملکرد
18	دکمه های [Volume] میزان صدای بلندگو را تنظیم می کند.
19	دکمه [Default] تنظیم انتخابی را به مقدار پیش فرض خود باز می گرداند.
20	دکمه [Esc] عملکرد فعلی را متوقف می کند. در حالیکه منوی پروژکتور را نشان می دهد به سطح منوی قبلی برمی گردد.
21	دکمه [ID] این دکمه را پایین نگه دارید و دکمه های عددی را فشار دهید تا شناسه پروژکتور مورد نظر برای کار کردن با استفاده از کنترل از راه دور را انتخاب کنید.
22	دکمه [LAN] منبع تصویر را بین دستگاه های متصل شبکه جابجا می کند.
23	دکمه [USB] منبع تصویر را بین پورت USB Display و USB-A جابجا می کند.
24	دکمه [Source Search] به منبع ورودی بعدی تغییر می کند.
25	محل چراغ کنترل از راه دور سیگنال های کنترل از راه دور را پخش می کند.

◀ پیوندهای مربوطه

- "انتخاب یک منبع تصویر" [صفحه 65](#)
- "پخش در حالت پخش محتوا" [صفحه 89](#)
- "انجام تنظیمات منو" [صفحه 172](#)
- "تنظیم کیفیت تصویر (حالت رنگ)" [صفحه 69](#)
- "نسبت ابعادی تصویر" [صفحه 67](#)
- "بزرگنمایی مثبت/منفی تصاویر (E-Zoom)" [صفحه 98](#)
- "خاموش کردن موقت تصویر و صدا" [صفحه 96](#)
- "پخش همزمان چند تصویر" [صفحه 81](#)
- "صفحه خانگی" [صفحه 39](#)
- "توقف موقت عملکرد ویدیو" [صفحه 97](#)
- "کنترل کردن میزان صدا با دکمه های میزان صدا" [صفحه 79](#)
- "تنظیم شناسه پروژکتور" [صفحه 105](#)

تنظیم پروژکتور

دستورالعمل های این بخش ها را برای تنظیم پروژکتور خود دنبال کنید.

◀ پیوندهای مربوطه

- "قرار دادن پروژکتور" [صفحه 22](#)
- "نصب سیم ایمنی" [صفحه 25](#)
- "اتصالات پروژکتور" [صفحه 26](#)
- "نصب باتری ها در کنترل از راه دور" [صفحه 34](#)
- "استفاده از کنترل از راه دور" [صفحه 35](#)
- "باز کردن درپوش لنز" [صفحه 36](#)

- پروژکتور را طوری در جای خود قرار دهید که به صورت یک مربع در برابر صفحه قرار بگیرد و زاویه دار نباشد.

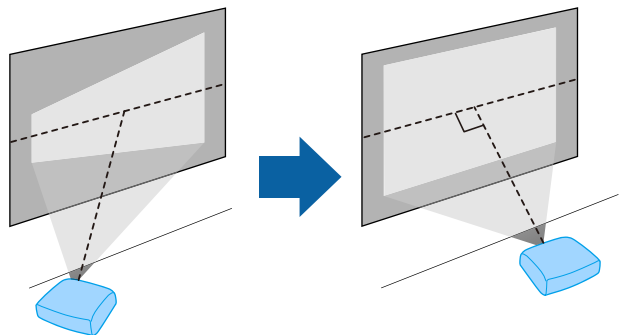

اگر نمی توانید پروژکتور را در حالت مربع مانند در مقابل صفحه قرار دهید، با استفاده از کنترل های پروژکتور تصویر دوزنقه ای شکل را تصحیح کنید. برای اینکه تصاویری با بهترین کیفیت داشته باشید، توصیه می کنیم محل نصب پروژکتور را طوری تنظیم کنید که اندازه و شکل تصویر صحیح باشد.



- وقتی پروژکتور را روی محل ثابتی نصب می کنید تنظیم نصب ثابت را در منوی نصب پروژکتور روشن کنید.

می توانید پروژکتور را تقریباً روی هر سطح صافی قرار دهید و از آن برای پخش تصویر استفاده نمایید.

همینطور می توانید پروژکتور را در سقف نصب کنید اگر می خواهید از آن در یک محل ثابت استفاده نمایید. هنگام نصب پروژکتور روی سقف یا دیوار، به اتصال اختیاری نیاز دارید.

همچنین می توانید از اتصال های معمولی سازگار با استاندارد رابط اتصال VESA (ابعاد 100×100 میلی متر) استفاده کنید.

پروژکتور را می توانید در زاویه های متفاوتی نصب کنید. هیچ محدودیت افقی و عمودی برای نصب پروژکتور وجود ندارد.

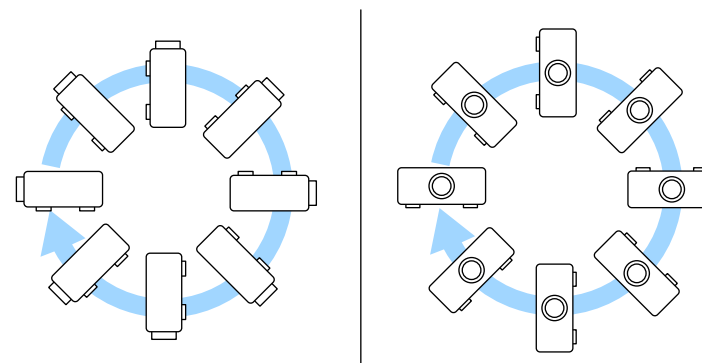

زمان انتخاب مکان پروژکتور به نکات زیر توجه داشته باشید:

- پروژکتور را روی یک سطح محکم و صاف قرار دهید یا با استفاده از نصب سازگار آن را نصب کنید.

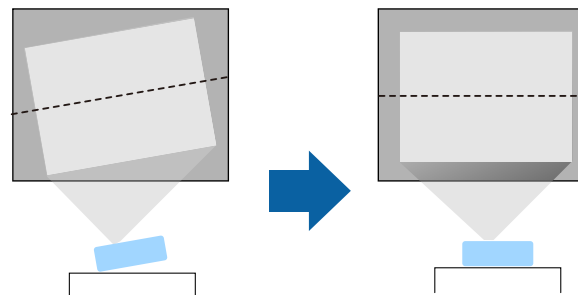

- فضای زیادی اطراف و زیر پروژکتور برای تهویه هوا در نظر بگیرید و آن را در بالا یا در کنار چیزی که می تواند منافذ را مسدود کند قرار ندهید.

هشدار ⚠️

- وقتی پروژکتور را از دیوار یا سقف به صورت معلق آویزان می کنید به روش های خاصی برای نصب نیاز دارید. اگر پروژکتور را بطور صحیح نصب نکنید، ممکن است بیفتد و آسیب یا صدمه ایجاد کند.
 - در صورت استفاده از چسب بر روی نقاط اتصال به سقف برای جلوگیری از شل شدن پیچ ها، یا استفاده از موادی مانند روغن یا مواد مشابه برای روغنکاری پروژکتور، ممکن است پروژکتور ترک بردارد و از محل اتصال در سقف به زمین بیفتد. این امر سبب بروز جراحت جدی در فردی می شود که در زیر پروژکتور نصب شده در سقف قرار دارد، همچنین سبب آسیب وارد آمدن به پروژکتور می شود.
 - پروژکتور را در جایی نصب نکنید که مقدار زیادی گرد و خاک یا رطوبت باشد، یا در مکانی که در معرض دود یا بخار قرار دارد. در غیر اینصورت ممکن است آتش بگیرد یا برق گرفتگی روی دهد. همچنین ممکن است محفظه پروژکتور تغییر شکل دهد و خراب شود و در نتیجه پروژکتور از سقف بیفتد.
- نمونه هایی از مکان هایی که ممکن است به دلیل تغییر شکل محفظه دستگاه، باعث افتادن پروژکتور شود**
- مکان هایی که در معرض دود زیاد یا ذرات روغنی معلق در هوا هستند، مثل آشپزخانه و کارخانه.
 - مکان هایی که در آنها حلال ها یا مواد شیمیایی فرار وجود دارد مثل کارخانه ها یا آزمایشگاه ها.
 - مکان هایی که در آنجا پروژکتور ممکن است در معرض مواد شوینده و مواد شیمیایی قرار بگیرد مثل آشپزخانه و کارخانه.
 - مکان هایی که در آنجا معمولاً از روغن های بودار استفاده می شود، مثل اتاق های ماساژ.
 - در نزدیکی دستگاه هایی که دود زیاد، ذرات روغن یا بعضی مواقع کف تولید می کنند.
 - مکان هایی نزدیک به دستگاه های مرطوب ساز.

هشدار ⚠️

- از پوشاندن منافذ ورودی و خروجی هوا خودداری کنید. در صورت پوشیده شدن هرکدام از منافذ، ممکن است دمای داخلی دستگاه زیاد شده و سبب بروز آتش سوزی شود.
- پروژکتور را در جایی قرار ندهید که در معرض گرد و خاک یا کثیفی باشد. در غیر اینصورت کیفیت تصویر پخش شده ممکن است کم شود یا فیلتر هوا دچار گرفتگی شود و نقص یا آتش سوزی روی دهد.
- پروژکتور را روی سطح یا مکانی که صاف نیست یا در مکانی که وزن آن بیشتر از مشخصات عنوان شده برای پروژکتور است، قرار ندهید. در غیر اینصورت ممکن است بیفتد و سبب بروز حوادث یا جراحت شود.
- وقتی پروژکتور را روی مکان بلندی نصب می کنید، با استفاده از یک سیم مانع از افتادن آن و حفظ ایمنی در شرایطی مانند زمین لرزه شوید و در نتیجه از بروز حوادث جلوگیری کنید. اگر به درستی نصب نشود، ممکن است بیفتد و سبب بروز جراحت یا حادثه شود.
- در مکان هایی که ممکن است دستگاه به خاطر وجود نمک یا وجود گازهای فرساینده مانند گاز سولفور حاصل از چشمه های آب گرم خراب شود. در غیر اینصورت فرسایش دستگاه ممکن است باعث افتادن پروژکتور شود. همچنین این کار موجب کارکرد غیرمعمول پروژکتور می شود.

◀️ پیوندهای مربوطه

- "تنظیم پروژکتور و گزینه های نصب" [صفحه 23](#)
- "فاصله پخش" [صفحه 24](#)

تنظیم پروژکتور و گزینه های نصب

به روش های زیر می توانید پروژکتور را تنظیم و نصب کنید:
جلو/عقب

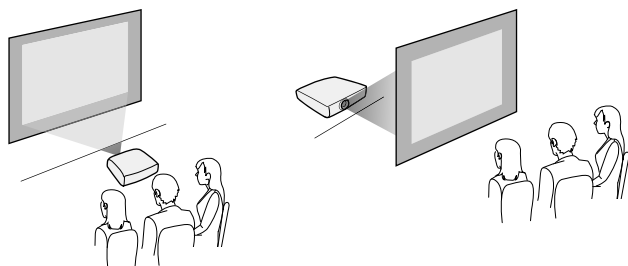

زمان تصحیح تصویر دوزنقه ای شکل، تصویر کمی کوچک تر است.

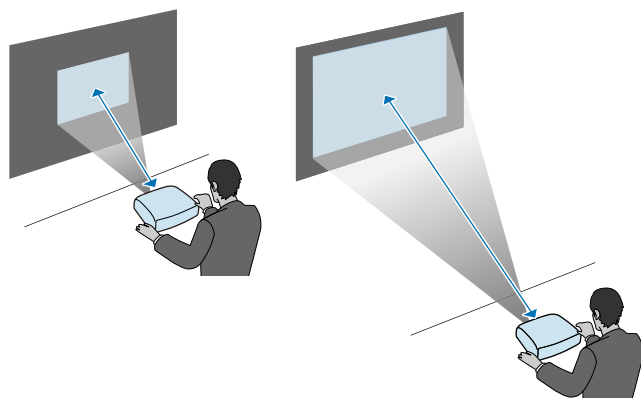

جلو سقف/عقب سقف

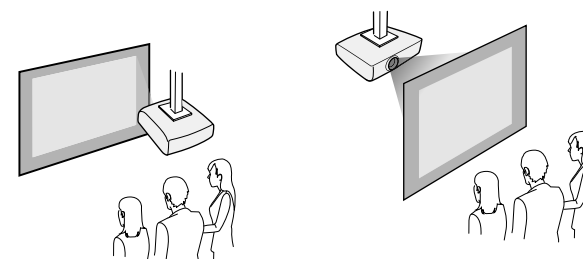

گزینه پرتوافکنی صحیح را در منوی نصب پروژکتور با توجه به روش نصب مورد استفاده انتخاب کنید. در صورت لزوم گزینه چرخش منو را در منوی نمایشگر پروژکتور تنظیم کنید.

◀ پیوندهای مربوطه

• "حالت های پخش" صفحه 46

فاصله پخش

برای اطلاع از اینکه بر اساس اندازه تصویر پخش شده، پروژکتور را در چه فاصله ای از صفحه قرار دهید به قسمت ضمیمه مراجعه کنید.

هنگام اتصال پروژکتور به یوار یا سقف با استفاده از اتصال اختیاری، حتماً سیم ایمنی را وصل کنید تا پروژکتور از سقف یا دیوار نیفتد.

هشدار ⚠️

حتماً از سیم ایمنی ارائه شده همراه با اتصال Epson استفاده کنید. می توانید سیم ایمنی را به عنوان یک مجموعه سیم ایمنی ELPWR01 اختیاری خریداری کنید.

1 قلاب سیم را به قلاب اتصال وصل کنید و از پیچ برای محکم کردن قلاب سیم به یکی از نقاط اتصال قلاب روی پروژکتور استفاده کنید که از آن استفاده نکرده اید و با حرف (A) در تصویر زیر نشان داده شده است.

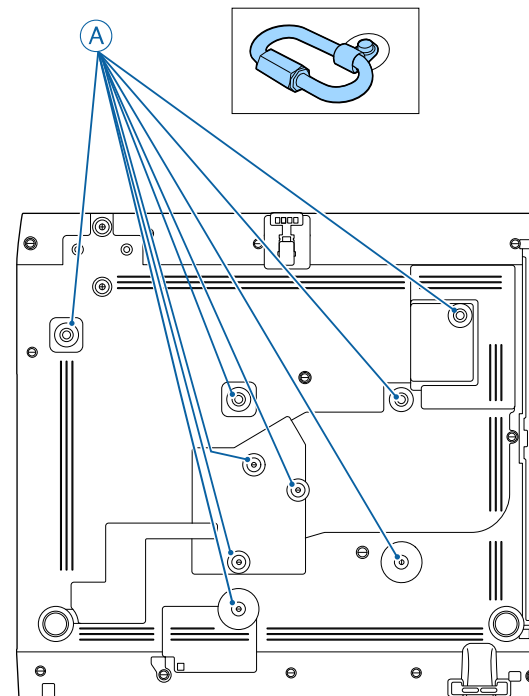

2 سیم ایمنی را به سازه ای وصل کنید که به اندازه کافی محکم باشد و بتواند وزن پروژکتور را تحمل کند، مثل سازه های موجود برای اتصال وصل کنید.

اگر سیم خیلی بلند است، سیم را حلقه کنید طوری که به یک دسته کوچک تبدیل شود.

3 انتهای سیم ایمنی را به قلاب روی پروژکتور وصل کنید.

1 کابل HDMI را به درگاه خروجی HDMI کامپیوتر وصل کنید.

2 انتهای دیگر را به پورت HDMI پروژکتور وصل کنید.

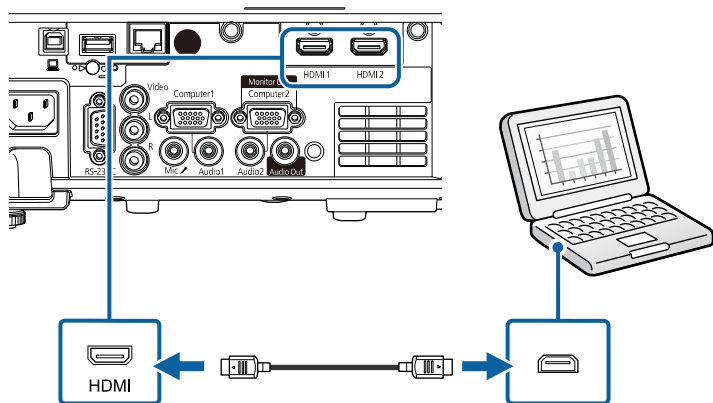

اگر در شنیدن صدا از طریق اتصال HDMI مشکل دارید، یک سر کابل صدای دارای فیش مینی استریوی 3.5 میلی متری موجود در بازار را به درگاه Audio پروژکتور و سر دیگر آن را به درگاه صدای کامپیوتر وصل کنید. پورت ورودی صدای را که به آن متصل شده اید به عنوان تنظیم خروجی صدای HDMI در منوی سیگنال I/O پروژکتور انتخاب کنید.



اتصال به رایانه برای صدا و تصویر VGA

می توانید پروژکتور را با استفاده از یک کابل کامپیوتری VGA به کامپیوترتان وصل کنید.

می توانید از طریق سیستم بلندگوی پروژکتور و با اتصال یک کابل صدای دارای فیش مینی استریوی 3.5 میلی متری موجود در بازار، صدا را پخش کنید.

برای اتصال پروژکتور به تعدادی از منابع پخش، به این بخش ها مراجعه کنید.

توجه

- شکل و جهت رابط های هر کابلی را که می خواهید وصل کنید بررسی نمایید. اگر رابطی به درگاه نمی خورد با فشار آن را جا ندهید. ممکن است دستگاه یا پروژکتور آسیب ببیند یا به درستی کار نکند.

برای مشاهده لیستی از کابل های ارائه شده همراه با پروژکتور، به راهنمای سریع شروع بکار مراجعه کنید. در صورت لزوم کابل های موجود در بازار را خریداری کنید.



پیوندهای مربوطه

- "اتصال به رایانه" صفحه 26
- "اتصال به منابع ویدیویی" صفحه 28
- "اتصال به دستگاه های USB خارجی" صفحه 30
- "اتصال به دوربین اسناد" صفحه 31
- "اتصال به دستگاه های خارجی" صفحه 31
- "دریافت جدیدترین نسخه اسناد" صفحه 10

اتصال به رایانه

برای اتصال رایانه به پروژکتور، دستورالعمل های این بخش ها را دنبال کنید.

پیوندهای مربوطه

- "اتصال به رایانه برای صدا و تصویر HDMI" صفحه 26
- "اتصال به رایانه برای صدا و تصویر VGA" صفحه 26
- "اتصال به رایانه برای صدا و تصویر USB" صفحه 27

اتصال به رایانه برای صدا و تصویر HDMI

اگر کامپیوتر شما دارای درگاه HDMI است، می توانید با استفاده از یک کابل HDMI آن را به پروژکتور وصل کنید و همراه با تصویر پخش شده صدای کامپیوتر را نیز پخش کنید.

5 سر دیگر کابل را به درگاه Audio که به درگاه Computer که از آن استفاده می کنید مربوط می شود وصل کنید.

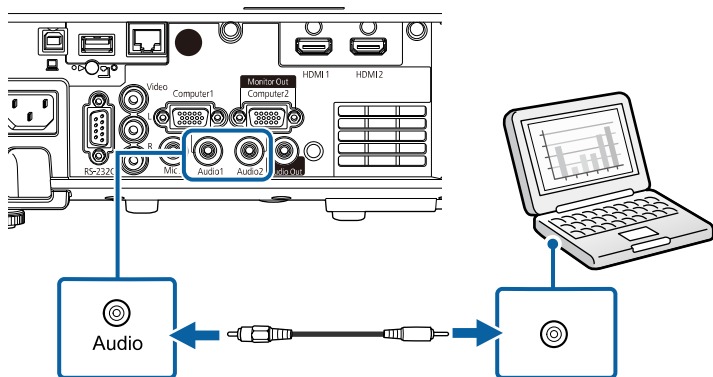

- برای اتصال کامیوتری که پورت ویدیوی VGA ندارد، به آداپتوری نیاز دارید که به شما امکان می دهد به پورت ویدیوی VGA وصل شوید.
- برای پخش منبع تصویر متصل به پورت Computer2/Monitor Out، گزینه Monitor Out Port را در منوی سیگنال I/O پروژکتور روی Computer2 تنظیم کنید.
- همچنین می توانید پورت را تنظیم کنید تا هنگام پخش منبع کامیوترو آن را به صورت تنظیم خروجی صدا در منوی سیگنال I/O پروژکتور پخش کند.
- دقت کنید کابل صدا برچسب "No resistance" داشته باشد.

1 کابل رایانه VGA را به درگاه نمایشگر رایانه وصل کنید.

2 سر دیگر کابل را به درگاه Computer روی پروژکتور وصل کنید.

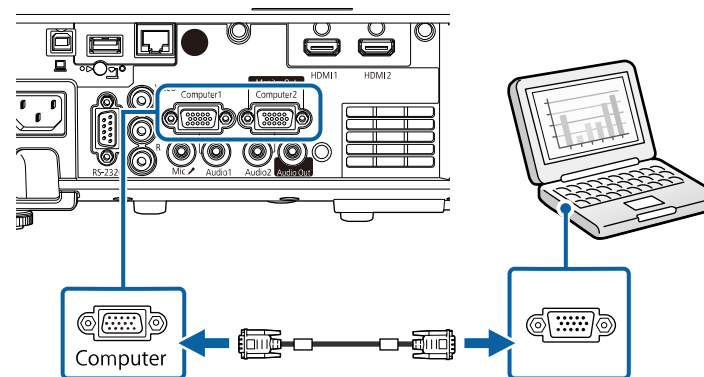

3 پیچ های روی رابط VGA را محکم کنید.

4 کابل صوتی را به فیش خروجی صدا یا هدفون لپ تاپ، پورت خروجی صدا یا بلندگوی کامپیوتر وصل کنید.

اتصال به رایانه برای صدا و تصویر USB

اگر رایانه شما با نیازمندی های سیستم مطابقت دارد می توانید از طریق درگاه USB رایانه، خروجی صدا و تصویر را به پروژکتور ارسال کنید. به این عملکرد USB Display گفته می شود. پروژکتور را با استفاده از کابل USB به کامپیوتر وصل کنید.

- در صورت استفاده از هاب USB، ممکن است اتصال به درستی عمل نکند. کابل USB را مستقیماً به پروژکتور متصل کنید.

پروژکتور از دسک تاپ رایانه تصاویر را نشان می دهد اگر ارائه شما شامل صدا هم باشد صدا را نیز پخش می کند.

1 کابل را به پورت USB-B پروژکتور وصل کنید.

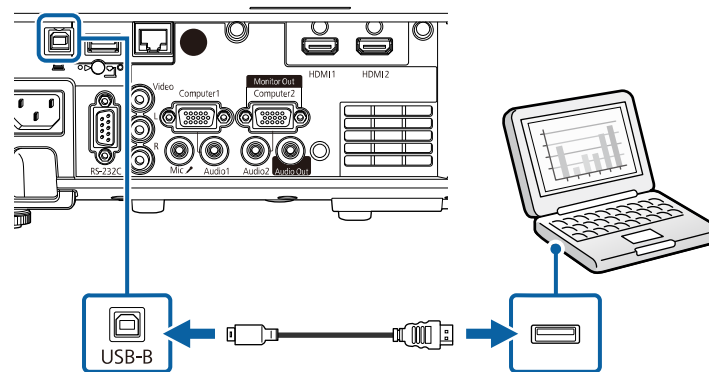

2 انتهای دیگر را به هرکدام از پورت های USB کامپیوتر وصل کنید.

3 پروژکتور و کامپیوتر را روشن کنید.

4 برای نصب نرم افزار Epson USB Display یکی از کارهای زیر را انجام دهید:

فقط اولین باری که پروژکتور را به رایانه وصل می کنید لازم است این نرم افزار را نصب نمایید.

- **Windows: Run EMP_UDSE.EXE** را در کادری که برای نصب نرم افزار Epson USB Display نمایش داده می شود انتخاب کنید.
- **Mac:** پوشه تنظیم Epson USB Display بر روی صفحه نشان داده می شود. **USB Display Installer** را انتخاب کنید و دستورالعمل های روی صفحه را برای نصب نرم افزار Epson USB Display دنبال کنید. اگر پوشه **USB Display تنظیم** به طور خودکار نشان داده نشد، دو بار روی **USB Display Installer < EPSON_PJ_UD** کلیک کنید.

5 دستورالعمل های روی صفحه را دنبال کنید.

تا زمانی که پروژکتور یک تصویر نشان بدهد، کابل USB را جدا نکنید یا پروژکتور را خاموش نکنید.

- اگر پروژکتور تصویری پخش نکند، یکی از کارهای زیر را انجام دهید:
- **Windows:** روی همه برنامه ها یا شروع < Epson USB < EPSON Projector < Display Ver.x.xx کلیک کنید.
- **Mac:** روی نماد **USB Display** در پوشه برنامه دو بار کلیک کنید.
- بعد از تمام شدن پخش، یکی از کارهای زیر را انجام دهید:
- **Windows:** کابل USB را جدا کنید. لازم نیست جدا کردن ایمن سخت افزار را انجام دهید.
- **Mac:** قطع اتصال را از منوی نماد **USB Display** در نوار منو یا نوار پایین انتخاب کنید و سپس کابل USB را جدا کنید.

« پیوندهای مربوطه

- "نیازمندی های سیستم USB Display" صفحه 243

اتصال به منابع ویدیویی

برای اتصال دستگاه های ویدیو به پروژکتور، دستورالعمل های این بخش ها را دنبال کنید.

- اگر درگاه دستگاهی که می خواهید به آن متصل شوید دارای شکل غیرمعمول باشد، از کابل ارائه شده به همراه دستگاه یا یک کابل اختیاری برای اتصال به پروژکتور استفاده کنید.
- بسته به سیگنال خروجی از دستگاه های ویدیویی متصل، کابل ها متفاوت هستند.
- بعضی از دستگاه های ویدیویی می توانند چند نوع مختلف سیگنال را پخش کنند. برای تأیید نوع دستگاه قابل پخش، به دفترچه راهنمای دستگاه ویدیویی مراجعه کنید.

« پیوندهای مربوطه

- "اتصال به منبع ویدیوی HDMI" صفحه 29
- "اتصال به یک منبع ویدیوی ترکیبی" صفحه 29

با اتصال کابل صدای RCA که در بازار موجود است می توانید از طریق سیستم بلندگوی پروژکتور، صدا را پخش کنید.

دقت کنید کابل صدا برچسب "No resistance" داشته باشد.



1 کابل با رابط زرد رنگ را به درگاه خروجی ویدیوی زرد رنگ منبع ویدیوی خود وصل کنید.

2 سر دیگر کابل را به درگاه Video پروژکتور وصل کنید.

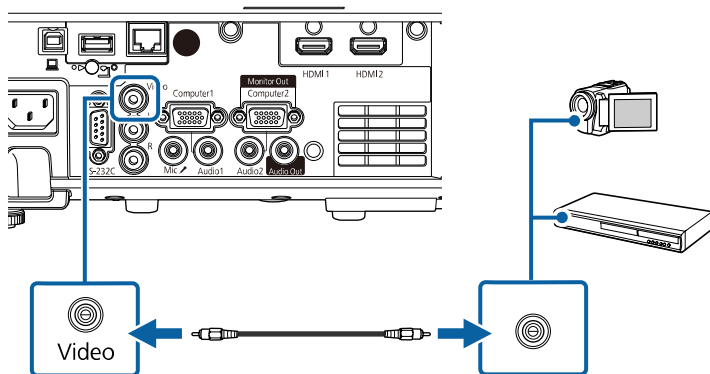

3 کابل صدا را به پورت های خروجی صدای منبع ویدیو وصل کنید.

اتصال به منبع ویدیوی HDMI

اگر منبع ویدیوی شما دارای درگاه HDMI است، می توانید با استفاده از یک کابل HDMI آن را به پروژکتور وصل کنید و همراه با تصویر پخش شده صدای منبع تصویر را نیز پخش کنید.

توجه

قبل از اتصال به پروژکتور، منبع ویدیو را روشن نکنید. اینکار به پروژکتور آسیب می رساند.

1 کابل HDMI را به درگاه خروجی HDMI منبع ویدیو وصل کنید.

2 انتهای دیگر را به پورت HDMI پروژکتور وصل کنید.

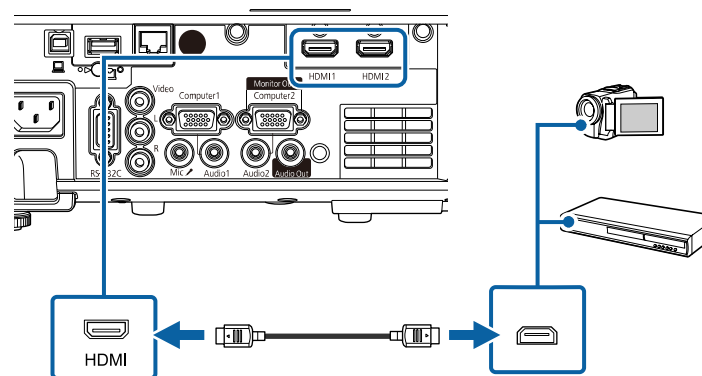

اگر در شنیدن صدا از طریق اتصال HDMI مشکل دارید، یک سر کابل صدای دارای فیش مینی استریوی 3.5 میلی متری موجود در بازار را به درگاه Audio پروژکتور و سر دیگر آن را به درگاه خروجی صدای منبع ویدیو وصل کنید. پورت ورودی صدای را که به آن متصل شده اید به عنوان تنظیم خروجی صدای HDMI در منوی سیگنال I/O پروژکتور انتخاب کنید.



اتصال به یک منبع ویدیوی ترکیبی

اگر منبع ویدیو دارای پورت ویدیوی کامپوزیت است، می توانید آن را با استفاده از کابل A/V یا کابل ویدیوی مدل RCA به پروژکتور وصل کنید.

4

انتهای دیگر را به پورت های L-Audio-R پروژکتور وصل کنید.

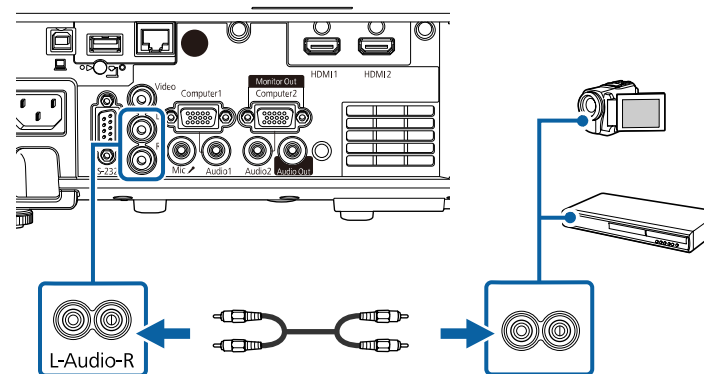

اتصال به دستگاه های USB خارجی

برای اتصال دستگاه های USB خارجی به پروژکتور، دستورالعمل های این بخش ها را دنبال کنید.

پیوندهای مربوطه

- "پخش از دستگاه USB" صفحه 30
- "اتصال به دستگاه USB" صفحه 30
- "جدا کردن دستگاه USB" صفحه 31

پخش از دستگاه USB

می توانید تصاویر و سایر محتواها را بدون استفاده از رایانه یا دستگاه ویدیویی از طریق اتصال هر کدام از این دستگاه ها به پروژکتور خود پخش کنید.

- درایو فلش USB
- دوربین دیجیتال یا تلفن هوشمند
- دیسک سخت USB



- دوربین های دیجیتال یا تلفن های هوشمند باید دستگاه های دارای قابلیت اتصال USB باشند، نه دستگاه های سازگار با TWAIN، و باید با کلاس ذخیره انبوه USB سازگاری داشته باشند.
- دیسک سخت USB باید با این الزامات مطابقت داشته باشد:
- دستگاه ذخیره سازی USB سازگار (همه دستگاه های ذخیره سازی USB پشتیبانی نمی شوند)
- با FAT16/32 فرمت شده است
- با پشتیبانی برق متناوب داخلی (درایوهای سخت با پشتیبانی bus توصیه نمی شوند)
- از دیسک های سختی که چند بخش دارند استفاده نکنید

همچنین می توانید لیست های پخش حاوی تصاویر و فیلم ذخیره شده در درایو فلش USB را در حالت پخش محتوا پخش کنید (EB-L265F/EB-L260F).

پیوندهای مربوطه

- "پخش یک ارائه PC Free" صفحه 84
- "پخش در حالت پخش محتوا" صفحه 89

اتصال به دستگاه USB

می توانید دستگاه USB را به درگاه USB-A پروژکتور وصل کنید و از آن برای پخش تصاویر و سایر محتویات استفاده کنید.

1

اگر دستگاه USB دارای آداپتور برق است، دستگاه را به پریز برق وصل کنید.

روش اتصال بسته به مدل دوربین اسناد Epson شما فرق می کند. برای اطلاع از جزئیات به دفترچه راهنمای دوربین اسناد مراجعه کنید.

پیوندهای مربوطه

- "دریافت جدیدترین نسخه اسناد" صفحه 10

اتصال به دستگاه های خارجی

برای اتصال دستگاه های خارجی به پروژکتور، دستورالعمل های این بخش ها را دنبال کنید.

پیوندهای مربوطه

- "اتصال به نمایشگر VGA" صفحه 31
- "اتصال به بلندگوهای خارجی" صفحه 32
- "اتصال میکروفن" صفحه 32

اتصال به نمایشگر VGA

اگر پروژکتور را با استفاده از پورت Computer به کامپیوتر وصل کنید، می توانید نمایشگر خارجی را نیز به پروژکتور وصل کنید. با این کار می توانید حتی زمانی که تصویر پخش شده قابل مشاهده نیست، موارد پخش شده را روی نمایشگر خارجی ببینید.

برای وارد کردن تصاویر به نمایشگر خارجی، گزینه درگاه خروجی مانیتور را در منوی سیگنال I/O پروژکتور روی خروجی مانیتور تنظیم کنید.

- اگر زمانی که پروژکتور هیچ تصویری پخش نمی کند می خواهید تصاویر را روی نمایشگر خارجی پخش کنید، گزینه خروجی A/V را در منوی سیگنال I/O پروژکتور روی همیشه روشن تنظیم کنید.
- نمایشگرهایی که از میزان نوسازی کمتر از 60 هرتز استفاده می کنند ممکن است نتوانند تصاویر را به درستی نمایش دهند.



2 کابل USB یا درایو فلش USB را به درگاه USB-A پروژکتور که نشان داده شده است وصل کنید.

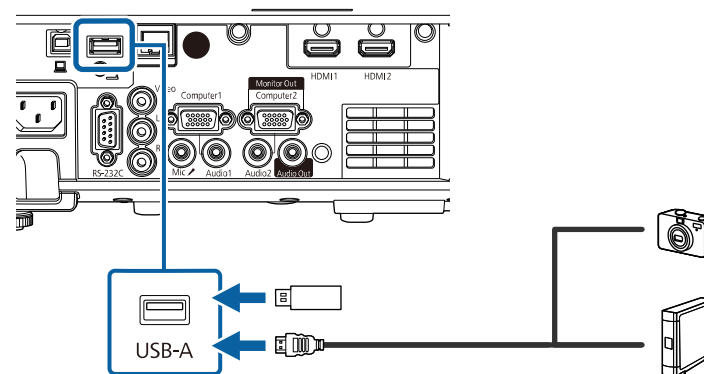

توجه

- از کابل USB ارائه شده یا تعیین شده برای استفاده با دستگاه استفاده کنید.
- هاب USB یا کابل USB بلندتر از 3 متر را وصل نکنید چون ممکن است دستگاه به درستی کار نکند.

3 سر دیگر دستگاه را در صورت نیاز وصل کنید.

جدا کردن دستگاه USB

زمانی که نمایش از طریق دستگاه USB متصل تمام شد، دستگاه را از پروژکتور جدا کنید.

1 در صورت نیاز دستگاه را خاموش کرده و جدا کنید.

2 دستگاه USB را از پروژکتور جدا کنید.

اتصال به دوربین اسناد

می توانید یک دوربین اسناد را به پروژکتور خود وصل کنید تا تصاویر مشاهده شده از طریق دوربین پخش شود.

- اگر زمانی که پروژکتور هیچ تصویری پخش نمی کند می خواهید صدا را از بلندگوهای خارجی پخش کنید، گزینه خروجی **A/V** را در منوی سیگنال **I/O** پروژکتور روی همیشه روشن تنظیم کنید.
- همچنین می توانید پروژکتور را با بلندگو به آمپلی فایر وصل کنید.
- وقتی بلندگوهای خارجی را وصل می کنید، سیستم بلندگوی داخلی پروژکتور غیرفعال می شود.



1 بررسی کنید کامپیوتر یا منبع ویدیو با هر دو کابل صدا و ویدیو هرطور که لازم است به پروژکتور وصل شده باشند.

2 کابل مناسب را برای اتصال به بلندگوهای خارجی پیدا کنید، مثل کابل فیش کوچک به فیش پین دار، یا هر نوع کابل یا آداپتور دیگر.

3 یک انتهای کابل را آنطور که لازم است به بلندگوهای خارجی وصل کنید.

4 انتهای فیش کوچک کابل را به پورت **Audio Out** پروژکتور وصل کنید.

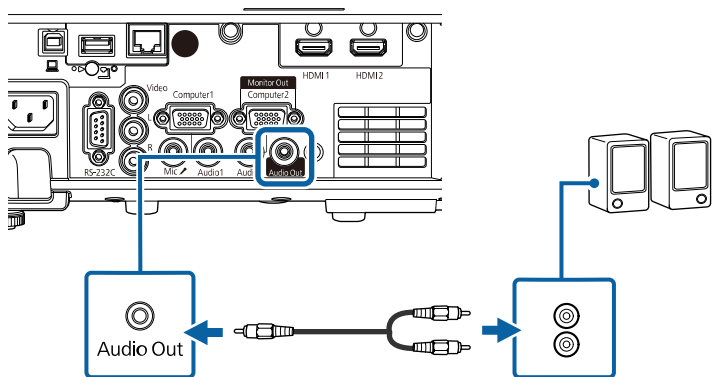

اتصال میکروفن

می توانید میکروفن را به پورت **Mic** پروژکتور وصل کنید تا در حین ارائه، صدا پخش شود.
(EB-L260F/EB-L210W).

1 بررسی کنید کامپیوتر به پورت **Computer** پروژکتور وصل باشد.

- اگر دو پورت کامپیوتر وجود دارد، حتماً از پورت **Computer1** استفاده کنید.
- فقط سیگنال های آنالوگ-**RGB** از پورت **Computer1** در نمایشگر خارجی پخش می شوند. نمی توانید سیگنال های ورودی از سایر پورت ها را پخش کنید.



2 کابل نمایشگر خارجی را به پورت **Monitor Out** پروژکتور وصل کنید.

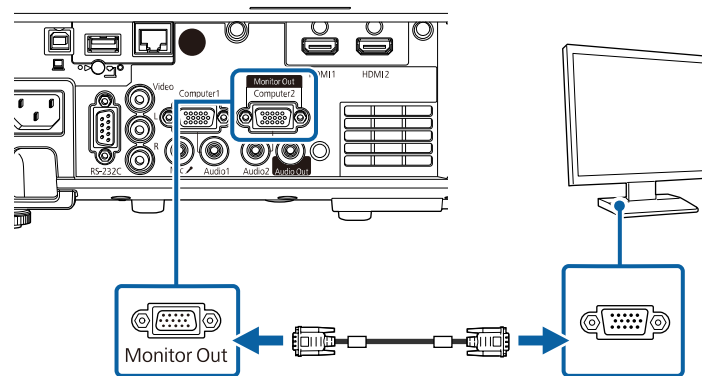

اتصال به بلندگوهای خارجی

می توانید پروژکتور را به بلندگوی خارجی با برق جداگانه وصل کنید. با استفاده از کنترل از راه دور پروژکتور می توانید میزان صدا را کنترل کنید.

برای پخش صدا از بلندگوی خارجی، گزینه دستگاه خروجی صدا را در منوی سیگنال **I/O** پروژکتور روی پروژکتور تنظیم کنید. وقتی سیستم صوتی/تصویری به پروژکتور وصل نیست، صدا از بلندگوهای خارجی پخش می شود حتی اگر دستگاه خروجی صدا روی سیستم **AV** تنظیم شده باشد.

👉 سیگنال **I/O** < اتصال **HDMI** < دستگاه خروجی صدا

- "اتصال برق" پشتیبانی نمی شود.
- اگر زمانی که پروژکتور هیچ تصویری پخش نمی کند می خواهید صدا را از میکروفن پخش کنید، گزینه خروجی **A/V** را در منوی سیگنال **I/O** پروژکتور روی همیشه روشن تنظیم کنید.
- اگر صدای میکروفن به سختی شنیده می شود یا اگر صدای پخش شده خیلی بلند است، **سطح ورودی میکروفن** را در منوی سیگنال **I/O** پروژکتور تنظیم کنید.



1 کابل میکروفن را به پورت **Mic** پروژکتور وصل کنید.

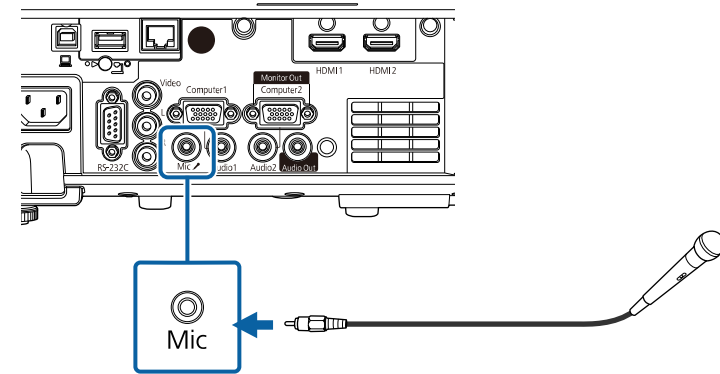

2 در صورت لزوم میکروفن را روشن کنید.

کنترل از راه دور از دو باتری AA که همراه پروژکتور ارائه می شود استفاده می کند.

توجه

قبل از استفاده از باتری ها، دستورالعمل های ایمنی را مطالعه کنید.

به محض تمام شدن شارژ باتری ها آنها را تعویض کنید. کنترل از راه دور از دو باتری آلکالین یا منگنز اندازه AA استفاده می کند.



1

همانطور که نشان داده شده است روکش باتری را بردارید.

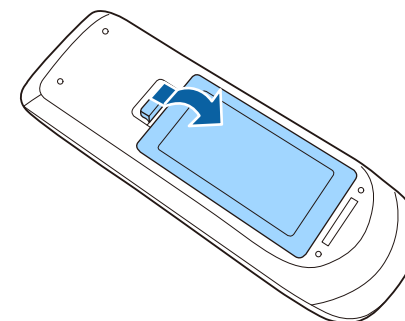

2

در صورت لزوم باتری های قدیمی را بردارید.

باتری های استفاده شده را با توجه به قوانین و مقررات محلی دور بیندازید.



3

باتری ها را طوری وارد کنید که انتهای + و - آنها طبق شکل باشد.

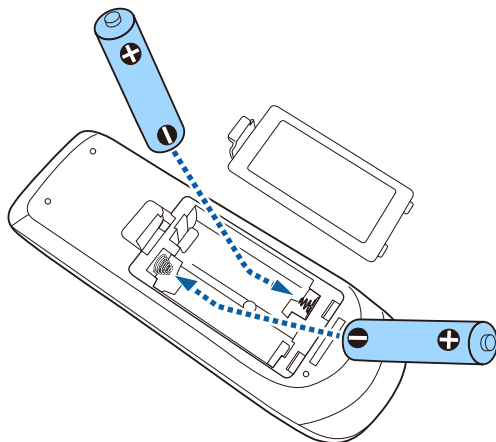

هشدار

محل علامت های (+) و (-) موجود در محل نگهداری باتری را بررسی کرده و اطمینان حاصل کنید که به روش صحیح در جای خود قرار گرفته باشند. اگر از باتری ها به درستی استفاده نشود، ممکن است منفجر شوند، نشت کنند و در نتیجه آتش سوزی و جراحت ایجاد شده یا به دستگاه آسیب وارد شود.

4

روکش باتری را در جای خود بگذارید و به طرف پایین فشار دهید تا با صدای کلیک در جای خود قرار بگیرد.

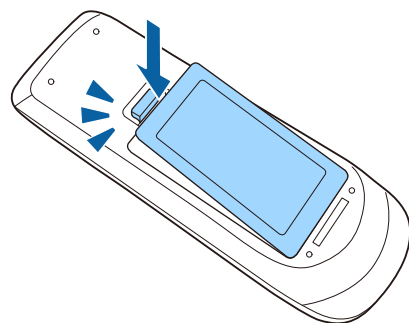

- در شرایطی مانند نورهای فلورسنت درخشان یا در برابر تابش مستقیم آفتاب از کنترل از راه دور استفاده نکنید چوت ممکن است پروژکتور به فرمان ها پاسخ ندهد. اگر نمی خواهید برای مدت زمان طولانی از کنترل از راه دور استفاده کنید، باتری های آن را خارج کنید.



با کنترل از راه می توانید از هر جای اتاق پروژکتور را کنترل کنید.

حتماً کنترل از راه دور را به طرف گیرنده های پروژکتور بگیرید و از فاصله و زاویه مشخص شده در اینجا استفاده کنید.

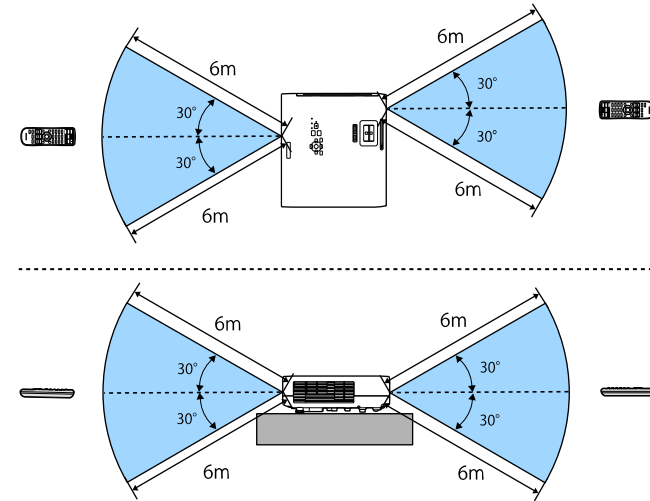

هنگام نصب روکش کابل (EB-L265F)

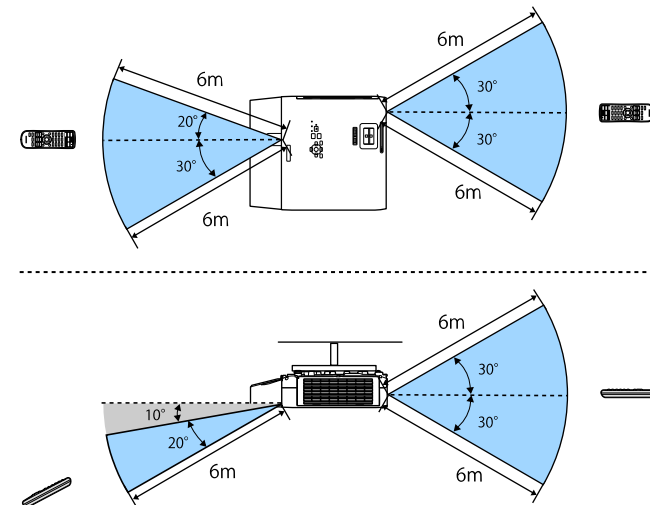

1 برای باز کردن درپوش لنز پروژکتور، اهرم متحرک A/V Mute را حرکت دهید تا صدای کلیک دهد.

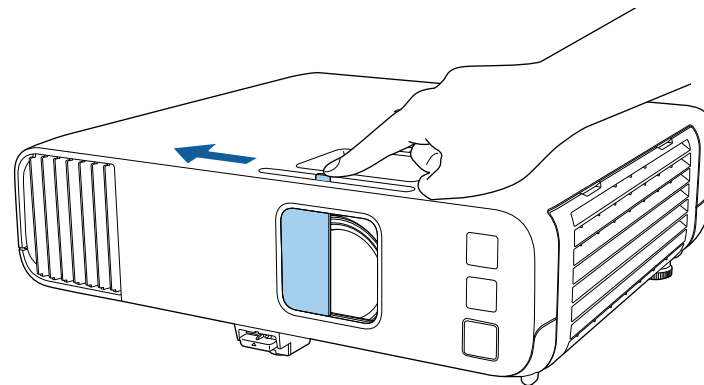

2 برای پوشاندن لنز یا خاموش کردن موقت صدا و تصویر پخش شده، درپوش لنز را ببندید.

20 دقیقه بعد از بستن روکش لنز، پروژکتور به طور خودکار خاموش می شود. می توانید این ویژگی را غیرفعال کنید.

عملکرد < تایمر درپوش لنز



استفاده ویژگی های اصلی پروژکتور

برای استفاده از ویژگی های اصلی پروژکتور خود، دستورات عمل های این بخش ها را دنبال کنید.

◀ پیوندهای مربوطه

- " روشن کردن پروژکتور " صفحه 38
- " خاموش کردن پروژکتور " صفحه 41
- " تنظیم تاریخ و ساعت " صفحه 42
- " انتخاب زبان برای منوهای پروژکتور " صفحه 45
- " حالت های پخش " صفحه 46
- " تنظیم نوع صفحه " صفحه 48
- " نمایش الگوی آزمایشی " صفحه 51
- " تنظیم ارتفاع تصویر " صفحه 53
- " شکل تصویر " صفحه 54
- " تغییر اندازه تصویر با حلقه زوم " صفحه 63
- " فوکوس بر روی تصویر با حلقه فوکوس " صفحه 64
- " انتخاب یک منبع تصویر " صفحه 65
- " نسبت ابعادی تصویر " صفحه 67
- " تنظیم کیفیت تصویر (حالت رنگ) " صفحه 69
- " تنظیم رنگ تصویر " صفحه 71
- " تنظیم دقت تصویر " صفحه 74
- " تنظیم روشنایی " صفحه 76
- " کنترل کردن میزان صدا با دکمه های میزان صدا " صفحه 79

- وقتی راه اندازی سریع در منوی عملکرد پروژکتور فعال است، دفعه بعد که دکمه روشن/خاموش را فشار دهید پروژکتور بعد از چند ثانیه آماده استفاده خواهد بود.



3 روکش لنز پروژکتور را باز کنید.

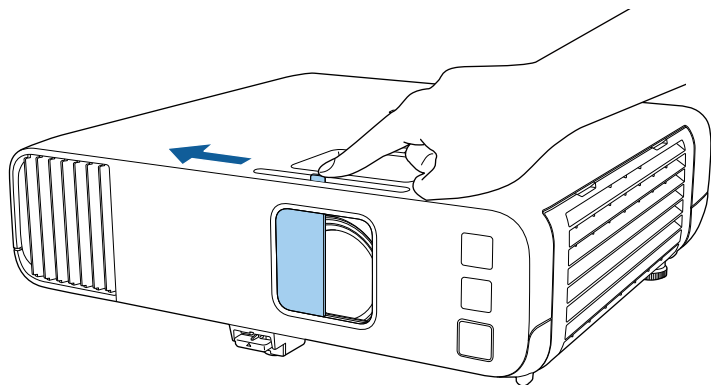

وقتی پروژکتور را برای اولین بار روشن می کنید، برنامه تنظیم اولیه نمایش داده می شود. گزینه های پرتوافکنی، زبان و تاریخ و زمان را با استفاده از دکمه های فلش و [Enter] در صفحه کنترل و کنترل از راه دور تنظیم کنید. سپس شکل و موقعیت تصویر پخش شده را در صورت لزوم تنظیم کنید.



اگر تصویر پخش شده را نمی بینید موارد زیر را امتحان کنید.

- بررسی کنید درپوش لنز از همه طرف باز باشد.
- رایانه یا منبع ویدیویی متصل را روشن کنید.
- زمان استفاده از لپ تاپ، خروجی صفحه از رایانه را تغییر دهید.
- یک DVD یا رسانه تصویری دیگر را وارد کرده و play را فشار دهید (در صورت نیاز).
- دکمه [Source Search] را از صفحه کنترل یا از روی کنترل از راه دور فشار دهید تا منبع تشخیص داده شود.
- دکمه مربوط به منبع ویدیویی مورد نظر را از کنترل از راه دور فشار دهید.
- اگر صفحه خانگی نشان داده شد، منبعی را که می خواهید پخش کنید انتخاب نمایید.

رایانه یا دستگاه ویدیویی که می خواهید بعد از روشن کردن پروژکتور از آنها استفاده کنید را روشن نمایید.

1 سیم برق را به ورودی برق پروژکتور وصل کنید و به پریز برق بزنید.

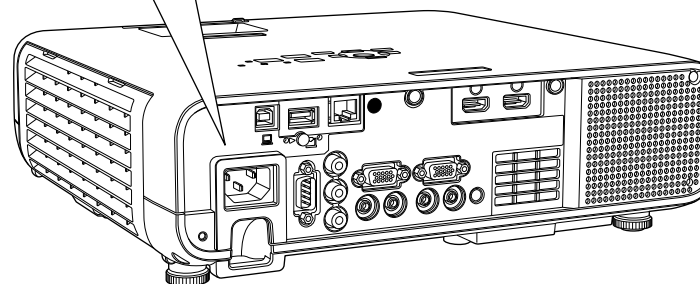
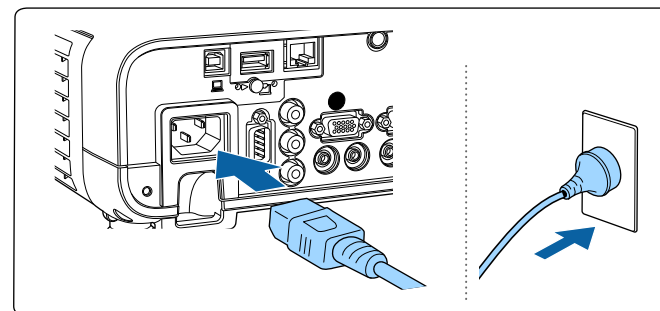

هشدار ⚠️

قبل از اتصال به برق حتماً به زمین وصل کنید. زمانی که اتصال زمینی را جدا می کنید، سیم برق را جدا کرده و اتصال از زمین را قطع کنید.

نشانهگر برق پروژکتور به رنگ آبی روشن می ماند. این نشان می دهد که پروژکتور در حال دریافت برق است، ولی هنوز روشن نشده است (در حالت آماده بکار است).

- 2** دکمه power را از صفحه کنترل یا کنترل از راه دور فشار دهید تا پروژکتور روشن شود.
- پروژکتور صدای بیپ می دهد و زمانی که پروژکتور گرم می شود نشانگر وضعیت به رنگ آبی چشمک می زند. زمانی که پروژکتور گرم شد، نشانگر وضعیت دیگر چشمک نمی زند و به رنگ آبی روشن می ماند.

دکمه های پیکان دار روی صفحه کنترل یا کنترل از راه دور را برای انتخاب یک مورد فشار دهید و سپس [Enter] را فشار دهید.

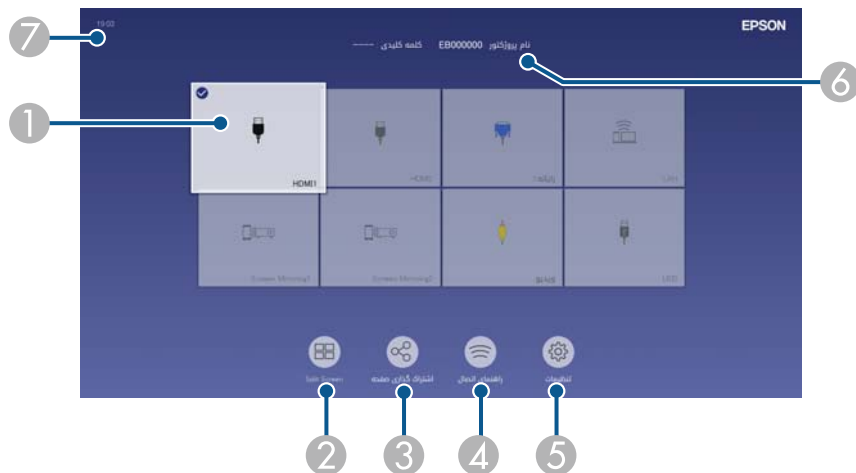

- 1 منبعی را که می خواهید پخش کنید انتخاب می نماید. یک علامت تیک در سمت راست بالای منبع ورودی فعلی نمایش داده می شود. می توانید پیش نمایش تصویر ورودی را برای اکثر منابع به صورت یک تصویر کوچک مشاهده کنید (بجز منبع ورودی USB در حالت پخش محتوا).
- 2 تصاویر را همزمان به صورت شبکه ای از دو یا چهار منبع تصویر متفاوت پخش می کند.
- 3 تصویر صفحه پخش شده تان را با سایر پروژکتورهای متصل به شبکه ای یکسان به اشتراک می گذارد.
- 4 راهنمای اتصال را نمایش می دهد. می توانید روش های اتصال بی سیم را با توجه به دستگاه هایی که در حال استفاده از آنها هستید انتخاب کنید، مانند تلفن هوشمند یا کامپیوتر.

هشدار ⚠️

- زمانی که لامپ روشن است هرگز به منبع نور نگاه نکنید. این کار به چشم های شما آسیب می رساند و به ویژه برای کودکان خطرناک است.
- وقتی پروژکتور را در فاصله ای با استفاده از کنترل از راه دور روشن می کنید، بررسی کنید کسی به لنز نگاه نکند.
- اگر نور پروژکتور مسدود شود، محلی که نور به آن تابیده می شود داغ شده و می تواند موجب ذوب شدن آن یا سوختن و آتش سوزی شود. همینطور به دلیل نور منعکس شده ممکن است لنز هم داغ شود و همین موجب عملکرد غیرمعمول پروژکتور شود. برای توقف پخش، از عملکرد بی صدا کردن A/V استفاده کنید یا پروژکتور را خاموش کنید.



- زمانی که گزینه روشن کردن مستقیم بر روی روشن از منوی عملکرد پروژکتور تنظیم شود، به محض اینکه پروژکتور را به برق بزنید روشن می شود. توجه داشته باشید در حالتی مانند بازایی بعد از قطع جریان برق هم پروژکتور به طور خودکار روشن می شود.
- اگر درگاه خاصی را به عنوان تنظیم روشن شدن خودکار از منوی عملکرد پروژکتور انتخاب کنید، پروژکتور به محض تشخیص سیگنال یا اتصال کابل از آن درگاه، روشن می شود.

◀️ پیوندهای مربوطه

- "صفحه خانگی" صفحه 39
- "تنظیمات ویژگی پروژکتور - منوی عملکرد" صفحه 184

صفحه خانگی

ویژگی صفحه خانگی به شما اجازه می دهد به راحتی یک منبع تصویر انتخاب کنید و به عملکردهای مفید دسترسی داشته باشید. می توانید صفحه خانگی را با فشار دادن دکمه [Home] از صفحه کنترل یا از روی کنترل از راه دور نشان دهید. هنگام روشن کردن پروژکتور و زمانی که هیچ سیگنالی وارد نمی شود، صفحه اصلی نیز نمایش داده می شود.

5 به شما امکان می دهد تنظیمات معمولی پروژکتور را که در زیر آورده شده اند انتخاب کنید (این تنظیمات بسته به سایر تنظیمات انتخابی ممکن است متفاوت باشند):

- حالت رنگ
- سطح درخشندگی
- میزان صدا
- **E-Zoom**
- تصحیح هندسی (انحراف افقی/عمودی و **Quick Corner** در دسترس هستند).
- بعد

تنظیم تصحیح هندسی فقط زمانی نشان داده می شود که در منوی نصب پروژکتور، نصب ثابت روی خاموش و تصحیح هندسی روی انحراف افقی/عمودی یا **Quick Corner** تنظیم شده باشد.



6 نام و کلمه کلیدی پروژکتور را نمایش می دهد.

7 زمان فعلی را نمایش می دهد.

بعد از 10 دقیقه عدم فعالیت صفحه اصلی محو می شود.



◀ پیوندهای مربوطه

- "پخش همزمان چند تصویر" صفحه 81

بعد از استفاده پروژکتور را خاموش کنید.

4 روکش لنز پروژکتور را ببندید.

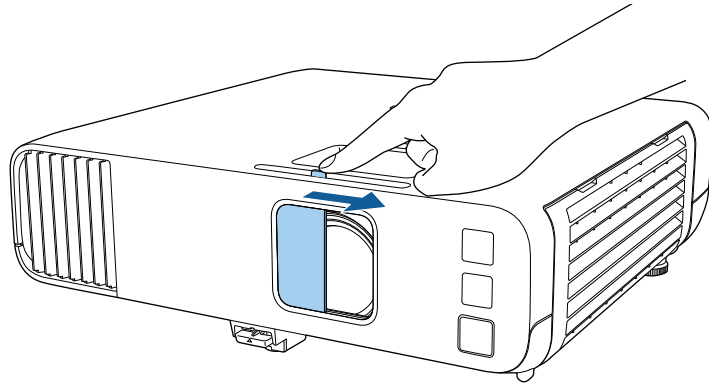

- زمانی که از پروژکتور استفاده می کنید آن را خاموش کنید تا عمر آن افزایش یابد. عمر منبع نور بسته به حالت انتخاب شده، شرایط محیطی و استفاده متفاوت است. روشنایی با گذشت زمان کاهش می یابد.
- اگر تنظیم منبع نور در منوی مدیریت پروژکتور روی اجرای دوره ای تنظیم شده باشد، با خاموش کردن پروژکتور و وجود شرایط زیر، تنظیم منبع نور به صورت خودکار شروع می شود (EB-L265F/EB-L260F):
- از آخرین بار که منبع نور را تنظیم کرده اید 100 ساعت گذشته است
- بیش از 20 دقیقه به صورت متوالی از پروژکتور استفاده کرده اید
- به دلیل اینکه پروژکتور از ویژگی خاموش شدن مستقیم پشتیبانی می کند، می توانید آن را مستقیماً با استفاده قطع کننده خاموش کنید.

1 دکمه power را از صفحه کنترل یا کنترل از راه دور فشار دهید.

پروژکتور یک صفحه تأیید خاموش شدن نشان می دهد.

خاموش کردن؟

بله : دکمه  را فشار دهید

خیر : دکمه ای را فشار دهید

2 دوباره دکمه power را فشار دهید. (برای اینکه روشن بماند، کلید دیگری را فشار دهید). پروژکتور دو بار صدای بیپ می دهد، منبع نور خاموش می شود و نشانگر وضعیت خاموش می شود.

3 برای جابجا کردن یا نگهداری پروژکتور، دقت کنید نشانگر برق به رنگ آبی باشد (ولی چشمک نزد) و نشانگر وضعیت خاموش است، سپس سیم برق را جدا کنید.

می توانید تاریخ و ساعت پروژکتور را تنظیم کنید.

1 پروژکتور را روشن کنید.

2 دکمه [Menu] را از صفحه کنترل یا کنترل از راه دور فشار دهید.

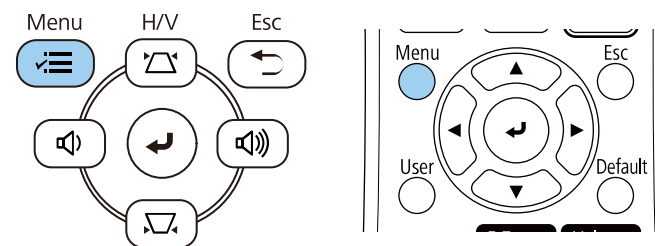

3 تنظیم مدیریت را انتخاب کرده و [Enter] را فشار دهید.

مدیریت	مدیریت	مواردی که بیشتر مورد است
حالت روشن	دکمه کاربر	تصویر
خاموش	لوگوی کاربر	سیگنال I/O
	الگوی کاربر	نصب
	قفل پانل کنترل	نمایشگر
	هماهنگی رنگ ها	عملکرد
	حالت نوسازی	مدیریت
	تنظیم منبع نور	شبکه
	تاریخ و زمان	چند پرتوافکنی
	تنظیمات برنامه ریزی	ECO
	نیروی LAN بی سیم	راه اندازی اولیه/کل تنظیم
1	تشخیص LAN بی سیم	
USB و حافظه داخلی	ذخیره گزارش مقصد	
	محدوده تنظیم بسته	
فارسی	زبان	
	اطلاعات	
	گزارش های نمایشگر	
	بازنشانی تنظیمات مدیریت	

4 تنظیم تاریخ و زمان را انتخاب کرده و [Enter] را فشار دهید.

این صفحه را می بینید:

بازگشت	[تاریخ و زمان]
	تاریخ و زمان
^	ساعت تابستانی
خاموش	ساعت تابستانی
	شروع ساعت تابستانی
	پایان ساعت تابستانی
0	تنظیم ساعت تابستانی (دقیقه)
	استفاده از زمان اینترنت

5 تنظیم تاریخ و زمان را انتخاب کرده و [Enter] را فشار دهید.

این صفحه را می بینید:

بازگشت	[تاریخ و زمان]
	تاریخ
2010-01-01	
00:00	زمان
+	تفاوت زمان (UTC)
00:00	
	تنظیم

6 تاریخ را انتخاب کنید، [Enter] را فشار دهید و با استفاده از صفحه کلید نمایش داده شده، تاریخ امروز را وارد کنید.

7

زمان را انتخاب کنید، [Enter] را فشار دهید و با استفاده از صفحه کلید نمایش داده شده، ساعت محلی را وارد کنید.



برای تنظیم تفاوت زمان (UTC) همانطور که در مرحله 8 توضیح داده شد، "زمان یکپارچه جهانی" را به جای زمان محلی فعلی وارد کنید.

8

تفاوت زمان (UTC) را انتخاب کنید، [Enter] را فشار دهید و تفاوت زمانی را نسبت به زمان یکپارچه جهانی وارد کنید.

9

بعد از پایان کار، تنظیم را انتخاب کنید و [Enter] را فشار دهید.

10

برای فعال کردن ساعت تابستانی، تنظیم ساعت تابستانی را انتخاب کنید و آن را روی روشن تنظیم کنید. سپس تنظیمات را انتخاب کنید.

[ساعت تابستانی]	
بازگشت	
ساعت تابستانی	روشن
تنظیم ساعت تابستانی (دقیقه)	0
شروع ساعت تابستانی	
ماه	1
هفته	1
روز هفته	Mon
زمان	00:00
پایان ساعت تابستانی	
ماه	1
هفته	1
روز هفته	Mon
زمان	00:00
تنظیم	

11

بعد از پایان کار، تنظیم را انتخاب کنید و [Enter] را فشار دهید.

12 برای به روزرسانی ساعت به صورت خودکار از طریق سرور زمان اینترنت، تنظیم استفاده از زمان اینترنت را انتخاب کرده و آن را روی روشن تنظیم کنید. سپس تنظیمات را انتخاب کنید.

[استفاده از زمان اینترنت]		بازگشت
استفاده از زمان اینترنت	روشن	^
سرور زمان اینترنت	0.0.0.0	
		تنظیم

13 بعد از پایان کار، تنظیم را انتخاب کنید و [Enter] را فشار دهید.

14 برای خروج از منوها دکمه [Menu] یا [Esc] را فشار دهید.

اگر می خواهید پیام ها و منوهای پروژکتور را به زبان دیگری مشاهده کنید، می توانید تنظیم زبان را تغییر دهید.

1 پروژکتور را روشن کنید.

2 دکمه [Menu] را از صفحه کنترل یا کنترل از راه دور فشار دهید.

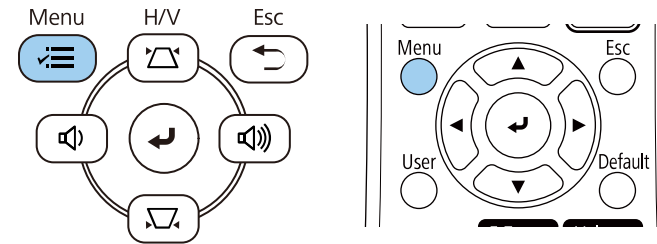

3 تنظیم مدیریت را انتخاب کرده و [Enter] را فشار دهید.

مدیریت	مواردی که بیشتر مورد است
دکمه کاربر	تصویر
لوگوی کاربر	سیگنال I/O
الگوی کاربر	نصب
خاموش	نمایشگر
	عملکرد
	مدیریت
	شبکه
	چند پرتوافکنی
	ECO
	راه اندازی اولیه/کل تنظیم
1	
USB و حافظه داخلی	
فارسی	زبان
	اطلاعات
	گزارش های نمایشگر
	بازنشانی تنظیمات مدیریت
	شبکه

4 تنظیم زبان را انتخاب کرده و [Enter] را فشار دهید.

5 زبانی را که می خواهید استفاده کنید انتخاب کرده و [Enter] را فشار دهید.

6 برای خروج از منوها دکمه [Menu] یا [Esc] را فشار دهید.

تغییر حالت پخش با استفاده از منوها

می توانید با استفاده از منوهای پروژکتور، حالت پخش را برای وارونه کردن تصویر از بالا به پایین و یا چپ به راست تغییر دهید.

1 پروژکتور را روشن کنید و تصویری نشان دهید.

2 دکمه [Menu] را از صفحه کنترل یا کنترل از راه دور فشار دهید.

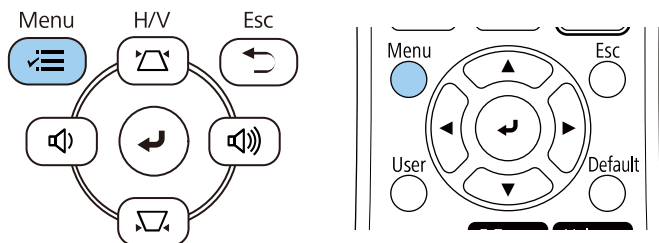

پیوندهای مربوطه

- "تغییر حالت پخش با استفاده از کنترل از راه دور" صفحه 46
- "تغییر حالت پخش با استفاده از منوها" صفحه 46
- "تنظیم پروژکتور و گزینه های نصب" صفحه 23

تغییر حالت پخش با استفاده از کنترل از راه دور

می توانید حالت پخش را برای وارونه کردن تصویر از بالا به پایین تغییر دهید.

1 پروژکتور را روشن کنید و تصویری نشان دهید.

2 دکمه [A/V Mute] روی کنترل از راه دور را برای 5 ثانیه فشار داده و نگه دارید.

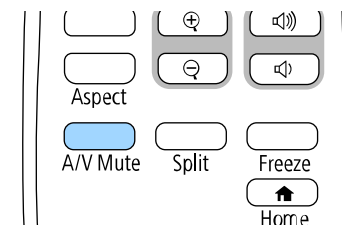

تصویر در مدت کوتاهی ناپدید می شود و بصورت وارونه از بالا به پایین دوباره ظاهر می شود.

3 برای تغییر حالت پخش به حالت اصلی، دکمه [A/V Mute] را دوباره به مدت 5 ثانیه فشار داده و نگه دارید.

3 منوی نصب را انتخاب کرده و [Enter] را فشار دهید.



4 تنظیم پرتوافکنی را انتخاب کرده و [Enter] را فشار دهید.

5 حالت پرتوافکنی را انتخاب کرده و [Enter] را فشار دهید.



6 برای خروج از منوها دکمه [Menu] یا [Esc] را فشار دهید.

می توانید از تنظیم نوع صفحه برای تطبیق نسبت ابعادی تصویر نمایش داده شده روی صفحه مورد استفاده تان استفاده کنید.

3 منوی نصب را انتخاب کرده و [Enter] را فشار دهید.

مواردی که بیشتر مورد ا...	نصب	نمایشگر
تصویر	نصب ثابت	راه اندازی اولیه/کل تنظ...
سیگنال I/O	الگوی آزمایشی	نمایش الگو
نصب	پرتوافکنی	نوع الگو
نمایشگر	تصحیح هندسی	صفحه بدون سیگنال
عملکرد	E-Zoom	صفحه شروع
مدیریت	گیرنده از راه دور	نمایش خودکار صفحه اصلی
شبکه	نوع صفحه	ترتیب بندی تصاویر کوچک منبع
چند پرتوافکنی	حالت ارتفاع زیاد	پیام ها
Eco	تنظیم مجدد تنظیمات نصب	
نمایشگر	نمایشگر	
راه اندازی اولیه/کل تنظ...	نمایش الگو	
	نوع الگو	
	صفحه بدون سیگنال	
	صفحه شروع	
	نمایش خودکار صفحه اصلی	
	ترتیب بندی تصاویر کوچک منبع	
	پیام ها	

این تنظیم در صورت استفاده از یکی از منابع ورودی زیر در دسترس نیست:

- USB
- LAN
- وقتی گزینه پخش محتوا در منوی عملکرد پروژکتور روی روشن تنظیم شده است می توانید نوع صفحه را تغییر دهید (EB-L265F/EB-L260F).

1 پروژکتور را روشن کنید و تصویری نشان دهید.

2 دکمه [Menu] را از صفحه کنترل یا کنترل از راه دور فشار دهید.

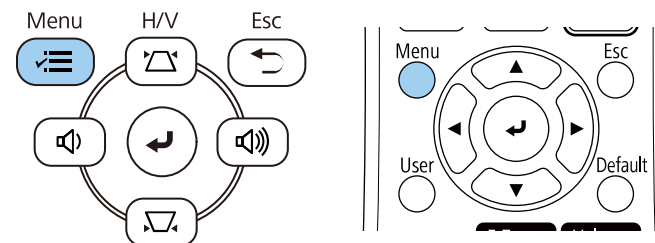

4 نوع صفحه را انتخاب کرده و [Enter] را فشار دهید.

5 نسبت ابعادی صفحه را انتخاب کنید و [Enter] را فشار دهید.

[Screen Type]	Return
4:3	
16:6	
✓ 16:9	
16:10	
21:9	

2 دکمه [Menu] را از صفحه کنترل یا کنترل از راه دور فشار دهید.

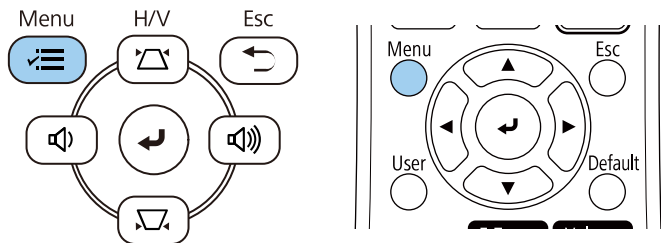

3 منوی نصب را انتخاب کرده و [Enter] را فشار دهید.

مواردی که بیشتر مورد ا...	نصب	نمایشگر
تصویر	نصب ثابت	راه اندازی اولیه/کل تنظ...
سیگنال I/O	الگوی آزمایشی	نمایش الگو
نصب	پرتوافکنی	نوع الگو
نمایشگر	تصحیح هندسی	صفحه بدون سیگنال
عملکرد	E-Zoom	صفحه شروع
مدیریت	گیرنده از راه دور	نمایش خودکار صفحه اصلی
شبه	نوع صفحه	ترتیب بندی تصاویر کوچک منبع
چند پرتوافکنی	حالت ارتفاع زیاد	پیام ها
Eco	تنظیم مجدد تنظیمات نصب	
نمایشگر		
راه اندازی اولیه/کل تنظ...		
نمایش الگو		
نوع الگو		
صفحه بدون سیگنال		
صفحه شروع		
نمایش خودکار صفحه اصلی		
ترتیب بندی تصاویر کوچک منبع		
پیام ها		

4 محل صفحه را انتخاب کرده و [Enter] را فشار دهید.

نسبت ابعادی بسته به مدل پروژکتور متفاوت است.



6 برای خروج از منوها دکمه [Menu] را فشار دهید.

لازم است پروژکتور را راه اندازی مجدد کنید. از دستورالعمل های روی صفحه نمایش پیروی کنید.



7 در صورت لزوم نسبت ابعادی را برای تصویر پخش شده تنظیم کنید.

وقتی تنظیم نوع صفحه تغییر می کند، تنظیم های EDID به صورت خودکار اعمال می شوند.



◀ پیوندهای مربوطه

• "تنظیم موقعیت تصویر با استفاده از محل صفحه" صفحه 49

تنظیم موقعیت تصویر با استفاده از محل صفحه

اگر حاشیه ای بین لبه تصویر و قاب صفحه پخش شده وجود دارد می توانید موقعیت تصویر را تنظیم کنید.

اگر گزینه نوع صفحه را روی نسبت ابعادی مشابه دقت تصویر پروژکتور تنظیم کرده باشید نمی توانید محل صفحه را تنظیم کنید.



1 پروژکتور را روشن کنید و تصویری نشان دهید.

5 برای تنظیم محل تصویر از دکمه های فلش دار روی صفحه کنترل یا کنترل از راه دور استفاده کنید.

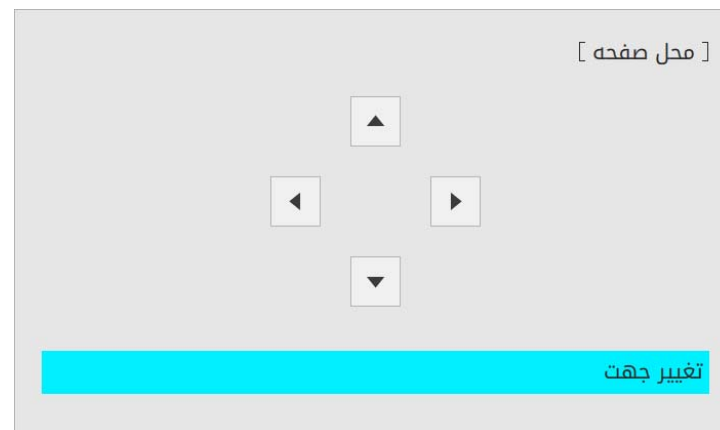

6 زمانی که کارتان تمام شد، [Menu] را فشار دهید.

می توانید یک الگوی آزمایشی نمایش دهید تا تصویر پخش شده بدون اتصال کامپیوتر یا دستگاه ویدیویی تنظیم شود.

- شکل الگوی آزمایشی با استفاده از تنظیم نوع صفحه تعیین می شود. حتماً نوع صفحه صحیح را قبل از تنظیم با الگوی آزمایشی تنظیم کنید.
- برای تنظیم موارد منو که امکان تنظیم آنها در حین نمایش الگوی آزمایشی وجود ندارد، یا برای تنظیم دقیق تصویر پخش شده، تصویری را از دستگاه انتخابی پخش کنید.



1 پروژکتور را روشن کنید.

2 دکمه [Menu] را از صفحه کنترل یا کنترل از راه دور فشار دهید.

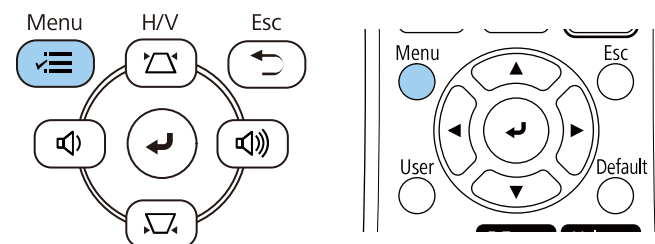

3 منوی نصب را انتخاب کرده و [Enter] را فشار دهید.

مواردی که بیشتر مورد ا...	نصب
تصویر	نصب ثابت
سیگنال I/O	الگوی آزمایشی
نصب	پرتوافکنی
نمایشگر	تصحیح هندسی
عملکرد	E-Zoom
مدیریت	گیرنده از راه دور
شبکه	نوع صفحه
چند پرتوافکنی	حالت ارتفاع زیاد
Eco	تنظیم مجدد تنظیمات نصب
راه اندازی اولیه/کل تنظ...	نمایشگر
	نمایش الگو
	نوع الگو
	صفحه بدون سیگنال
	صفحه شروع
	نمایش خودکار صفحه اصلی
	ترتیب بندی تصاویر کوچک منبع
	پیام ها

4 الگوی آزمایشی را انتخاب کنید و سپس [Enter] را فشار دهید.

5 الگوی آزمایشی را انتخاب کنید و سپس [Enter] را فشار دهید. (EB-L265F/EB-L260F)

بازگشت		[الگوی آزمایشی]	
نوارهای رنگی افقی	مقیاس سایه زنی	نوار خاکستری عمودی	نوارهای خاکستری افقی
صفحه بررسی 1	صفحه بررسی 2	سفید	سیاه
کادر نسبت ابعادی			

6 تصویر را در صورت لزوم تنظیم کنید.

7 برای حذف الگوی آزمایشی، [Esc] را فشار دهید.

4 اگر تصویر کج باشد، پایه عقب را بچرخانید تا ارتفاع آن تنظیم شود.

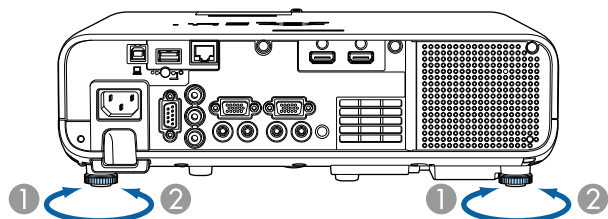

- ① پایه عقب را باز کنید
- ② پایه عقب را ببندید

اگر تصویر پخش شده مستطیلی ناهموار است، لازم است شکل تصویر را تنظیم کنید.

اگر در حال پخش از روی یک میز یا سطح صاف دیگری هستید و تصویر خیلی بالا یا پایین است، می توانید با استفاده از پایه تنظیم پروژکتور، ارتفاع تصویر را تنظیم کنید.

هرچه زاویه شیب بیشتر باشد، امکان انجام فوکوس سخت تر است. پروژکتور را به گونه ای قرار دهید که تنها نیاز باشد با زاویه ای کوچک آن را متمایل و کج کنید.

1 پروژکتور را روشن کنید و تصویری نشان دهید.

2 برای تنظیم پایه جلو، اهرم رها کردن پایه را بالا بکشید و جلوی پروژکتور را بالا بیاورید.

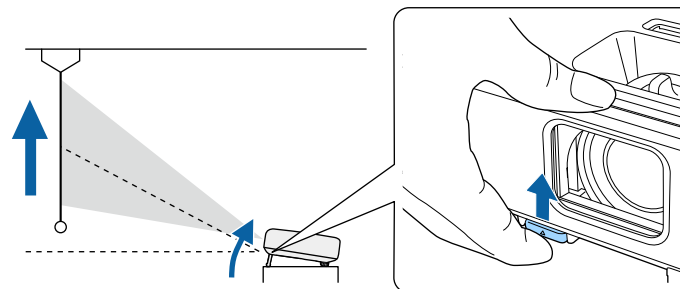

پایه از پروژکتور باز می شود.
می توانید موقعیت را تا تقریباً 10 درجه تنظیم کنید.

3 برای قفل کردن پایه اهرم را رها کنید.

تصحیح شکل تصویر با استفاده از لغزنده انحراف افقی

می توانید از لغزنده انحراف افقی پروژکتور برای تصحیح شکل تصویری که به صورت یک مستطیل افقی غیریکنواخت است استفاده کنید، مانند زمانی که پروژکتور به طرف ناحیه پخش قرار دارد. وقتی زاویه پخش تقریباً 30 درجه به راست یا چپ است می توانید تصحیح را به خوبی انجام دهید.

1 پروژکتور را روشن کنید و تصویری نشان دهید.

2 لغزنده را تنظیم کنید تا تصویر بصورت مستطیل هموار در آید.

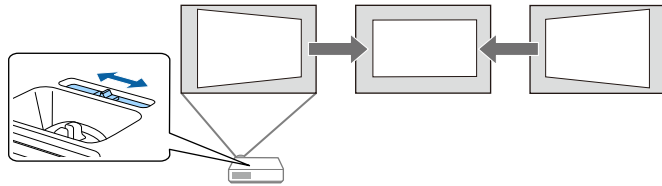

بعد از تصحیح، تصویر شما کمی کوچکتر می شود.

- زمانی که از لغزنده انحراف افقی استفاده می کنید، تنظیم انحراف افقی را بر روی روشن از قسمت منوی پروژکتور تنظیم کنید.
- **نصب < تصحیح هندسی < انحراف افقی/عمودی > تنظیم انحراف افقی**
- همچنین می توانید شکل تصویر را در منوی پروژکتور تصحیح کنید.
- **نصب < تصحیح هندسی < انحراف افقی/عمودی**



می توانید با قرار دادن مستقیم پروژکتور در جلوی مرکز صفحه و صاف نگه داشتن آن یک تصویر هموار و مستطیلی شکل پخش کنید. اگر پروژکتور را با زاویه در صفحه قرار دهید، یا آن را به پایین یا بالا کج کنید، یا به طرفین قرار دهید، لازم است شکل تصویر را تنظیم نمایید. بعد از تصحیح، تصویر شما کمی کوچکتر می شود. برای اینکه تصویری با بهترین کیفیت داشته باشید، توصیه می کنیم محل نصب پروژکتور را طوری تنظیم کنید که اندازه و شکل تصویر صحیح باشد.

پیوندهای مربوطه

- "انحراف عمودی خودکار" **صفحه 54**
- "تصحیح شکل تصویر با استفاده از لغزنده انحراف افقی" **صفحه 54**
- "تصحیح شکل تصویر با استفاده از دکمه های انحراف" **صفحه 55**
- "تصحیح شکل تصویر با استفاده از Quick Corner" **صفحه 56**
- "تصحیح شکل تصویر با تصحیح Arc" **صفحه 58**
- "تصحیح شکل تصویر با تصحیح نقطه" **صفحه 60**

انحراف عمودی خودکار

وقتی پروژکتور حرکت می کند یا کج می شود، انحراف عمودی خودکار به صورت خودکار انحراف عمودی خودکار را تصحیح می کند.

انحراف عمودی خودکار می تواند اعوجاج تصویر پخش شده را در این شرایط تصحیح کند:

- زاویه پخش حدود 30 درجه بالا یا پایین است
- تنظیم پرتوافکنی روی جلو در منوی نصب پروژکتور تنظیم شده است.

- اگر نمی خواهید از عملکرد انحراف عمودی خودکار استفاده کنید، انحراف عمودی خودکار را در منوی پروژکتور روی خاموش تنظیم کنید.

نصب < تصحیح هندسی < انحراف افقی/عمودی > انحراف عمودی خودکار



تصحیح شکل تصویر با استفاده از دکمه های انحراف

می توانید از دکمه های تصحیح انحراف پروژکتور برای تصحیح تصویری که به شکل مستطیلی غیریکنواخت است استفاده کنید.

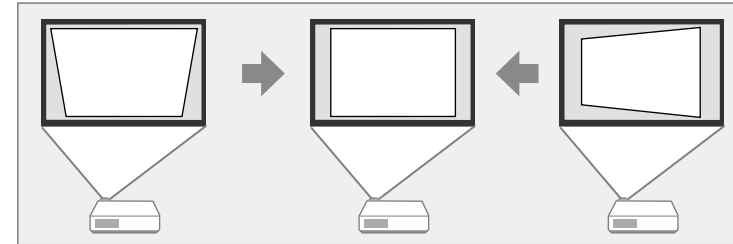

می توانید از دکمه های انحراف برای تصحیح تصاویر تا 30 درجه به راست، چپ، بالا یا پایین استفاده کنید.

- اگر تنظیم نوع صفحه و محل صفحه را تغییر دهید، تنظیمات بازنشانی می شوند.
- نمی توانید با سایر روش های اتصال ترکیب کنید.



1 پروژکتور را روشن کنید و تصویری نشان دهید.

2

یکی از دکمه های تنظیم انحراف روی صفحه کنترل را برای نشان دادن صفحه تنظیم انحراف فشار دهید.

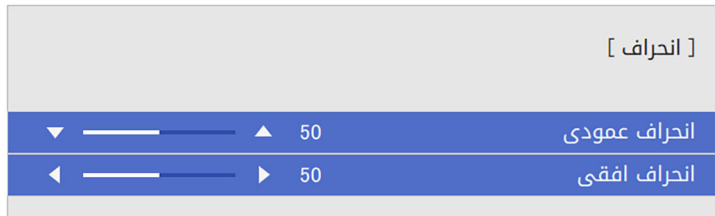
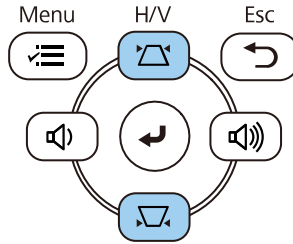

تصحیح شکل تصویر با استفاده از Quick Corner

می توانید از Quick Corner پروژکتور برای تصحیح شکل و اندازه تصویری که به شکل مستطیلی غیریکنواخت است استفاده کنید.

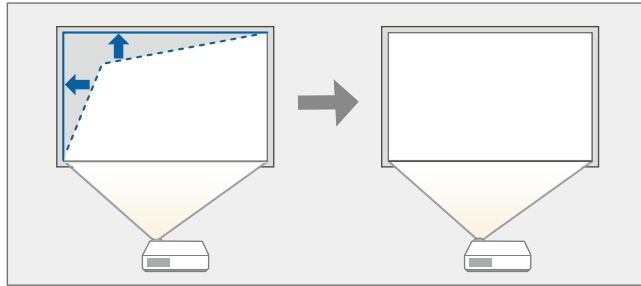

اگر تنظیم نوع صفحه و محل صفحه را تغییر دهید، تنظیمات بازشانی می شوند.



1 پروژکتور را روشن کنید و تصویری نشان دهید.

2 دکمه [Menu] را از صفحه کنترل یا کنترل از راه دور فشار دهید.

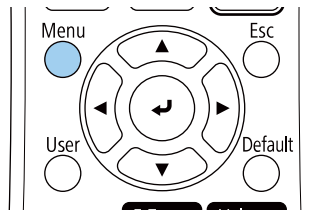
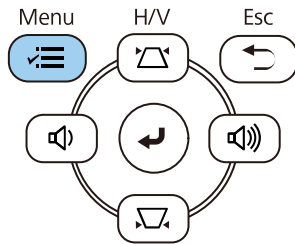

یک دکمه انحراف را برای تنظیم شکل تصویر فشار دهید.

3

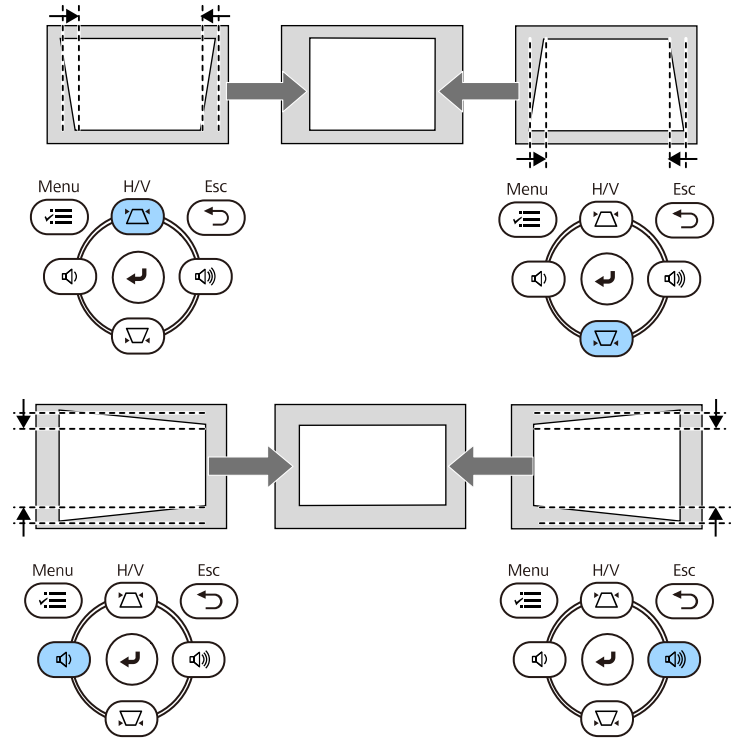

• اگر پروژکتور خارج از دسترس نصب شده است، می توانید شکل تصویر را نیز با استفاده از کنترل از راه دور تصحیح کنید.

👉 نصب < تصحیح هندسی > انحراف افقی/عمودی



3

منوی نصب را انتخاب کرده و [Enter] را فشار دهید.



4

تصحیح هندسی را انتخاب کرده و [Enter] را فشار دهید.

5

Quick Corner را انتخاب کرده و [Enter] را فشار دهید. سپس بله را انتخاب کرده و [Enter] را فشار دهید.

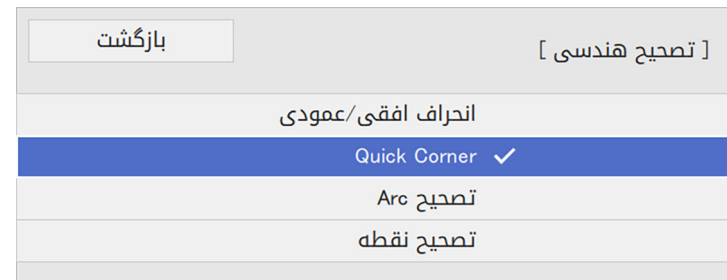

صفحه انتخاب منطقه را مشاهده می کنید.

6

از دکمه های فلش دار برای انتخاب بخشی از تصویر که می خواهید تنظیم کنید استفاده نمایید. سپس [Enter] را فشار دهید.

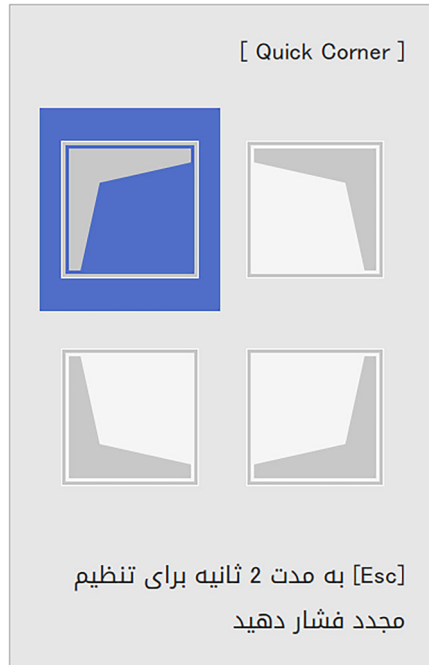

7

در صورت نیاز دکمه های پیکان دار را برای تنظیم شکل تصویر فشار دهید. برای برگشت به صفحه انتخاب منطقه، [Enter] را فشار دهید.

برای بازنشانی تصحیح های Quick Corner، دکمه [Esc] را حدود 2 ثانیه پایین نگه دارید در حالی که صفحه انتخاب نشان داده می شود، و بله را انتخاب کنید.

دفعه بعد که دکمه های تنظیم انحراف روی صفحه کنترل را فشار می دهید، صفحه انتخاب منطقه نشان داده می شود.

تصحیح شکل تصویر با تصحیح Arc

با استفاده از تصحیح Arc می توانید شکل تصویر پخش شده روی سطح دارای انحنا یا کروی شکل را تنظیم کنید.

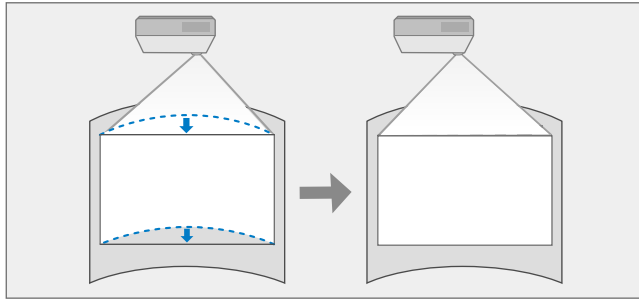

اگر تنظیم نوع صفحه و محل صفحه را تغییر دهید، تنظیمات بازشسانی می شوند.



1 پروژکتور را روشن کنید و تصویری نشان دهید.

2 دکمه [Menu] را از صفحه کنترل یا کنترل از راه دور فشار دهید.

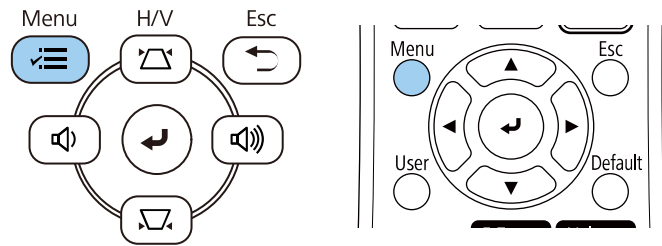

- همچنین با فشار دادن دکمه های عددی زیر از روی کنترل از راه دور می توانید قسمت مورد نظر را انتخاب کنید:
- [1] قسمت بالا سمت چپ را انتخاب می کند.
- [3] قسمت بالا سمت راست را انتخاب می کند.
- [7] قسمت پایین سمت چپ را انتخاب می کند.
- [9] قسمت پایین سمت راست را انتخاب می کند.
- اگر این صفحه را می بینید، دیگر امکان تنظیم شکل در جهت مشخص شده با مثلث خاکستری رنگ وجود ندارد.



8 برای تنظیم هرکدام از گوشه های باقیمانده، مراحل 6 و 7 را در صورت نیاز تکرار کنید.

9 زمانی که کارتان تمام شد، [Esc] را فشار دهید.

اکنون تنظیم تصحیح هندسی روی Quick Corner در منوی نصب پروژکتور تنظیم شده است.

3

منوی نصب را انتخاب کرده و [Enter] را فشار دهید.



4

تصحیح هندسی را انتخاب کرده و [Enter] را فشار دهید.

5

Arc را انتخاب کرده و [Enter] را فشار دهید.

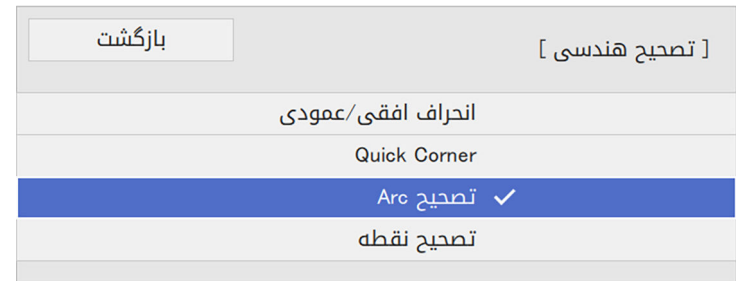

صفحه تصحیح Arc را می بینید.

6

تصحیح Arc را انتخاب کرده و [Enter] را فشار دهید.



صفحه انتخاب منطقه را مشاهده می کنید.

7

از دکمه های فلش دار برای انتخاب قسمتی از تصویر استفاده کنید که می خواهید تنظیم کنید و سپس [Enter] را فشار دهید.

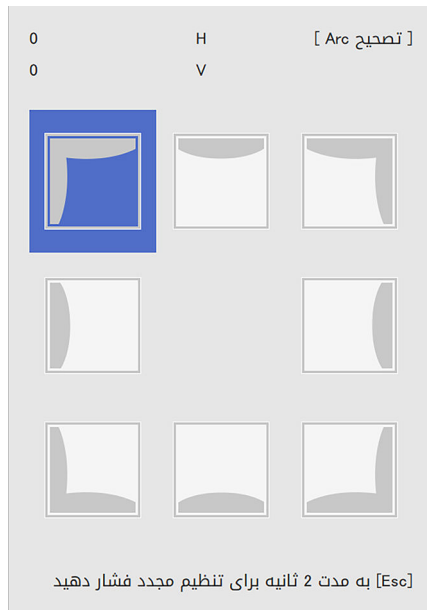

8

در صورت نیاز برای تنظیم شکل تصویر در محل انتخابی دکمه های فلش دار را فشار دهید. برای برگشت به صفحه انتخاب منطقه، [Enter] را فشار دهید.

اگر این صفحه را می بینید، دیگر امکان تنظیم شکل در جهت مشخص شده با مثلث خاکستری رنگ وجود ندارد.

[تصحیح Arc]

0 :H

0 :V

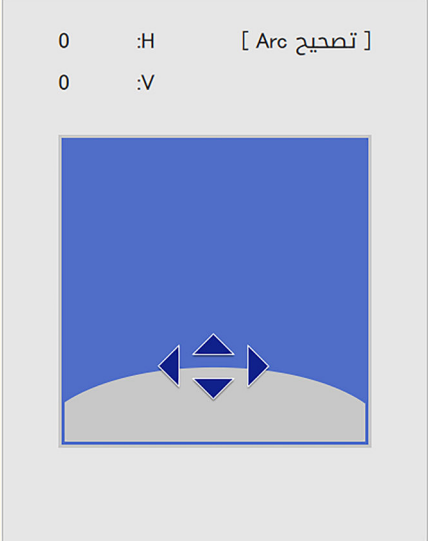

9

برای تنظیم هرکدام از گوشه های باقیمانده، مراحل 7 و 8 را در صورت نیاز تکرار کنید.

10

زمانی که کارتان تمام شد، [Esc] را فشار دهید.

- می توانید نتایج تصحیح شده را به دقت تنظیم کنید. با استفاده از **Quick Corner** می توانید زاویه تصویر را تنظیم کنید و سپس از **تصحیح نقطه** برای تنظیم دقیق استفاده کنید. گزینه **Quick Corner** یا **تصحیح نقطه** را در صفحه مرحله 6 انتخاب کنید.
- برای تنظیم مجدد کارهای انجام شده توسط **Quick Corner**، دکمه [Esc] را حدود 2 ثانیه پایین نگه دارید در حالی که صفحه انتخاب نشان داده می شود، و بله را انتخاب کنید.

◀ پیوندهای مربوطه

- "تصحیح شکل تصویر با استفاده از Quick Corner" صفحه 56
- "تصحیح شکل تصویر با تصحیح نقطه" صفحه 60

تصحیح شکل تصویر با تصحیح نقطه

برای تنظیم دقیق شکل تصویر در بخش هایی از شکل می توانید از تنظیم **تصحیح نقطه** پروژکتور استفاده کنید. تصویر در یک شکل شبکه مانند تقسیم بندی می شود تا بتوانید در صورت لزوم نقاط تقاطع را روی شبکه جابجا کنید و انحراف تصویر را تصحیح کنید.



اگر تنظیم نوع صفحه و محل صفحه را تغییر دهید، تنظیمات بازشسانی می شوند.



1

1 پروژکتور را روشن کنید و تصویری نشان دهید.

2

2 دکمه [Menu] را از صفحه کنترل یا کنترل از راه دور فشار دهید.

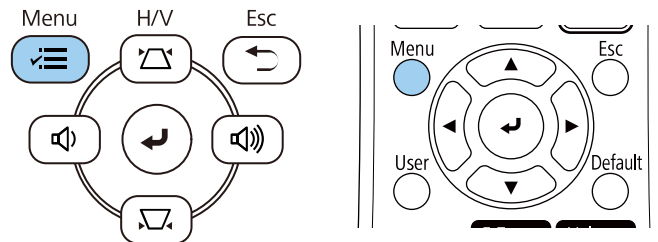

3 منوی نصب را انتخاب کرده و [Enter] را فشار دهید.



4 تصحیح هندسی را انتخاب کرده و [Enter] را فشار دهید.



5 تصحیح نقطه را انتخاب کرده و [Enter] را فشار دهید. سپس بله را انتخاب کرده و [Enter] را فشار دهید.

6 تصحیح نقطه را انتخاب کرده و [Enter] را فشار دهید.

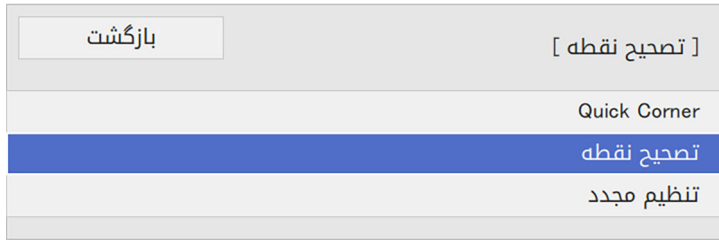

برای تنظیم دقیق گزینه **Quick Corner** را انتخاب کنید تا شکل و اندازه تصویر به صورت تخمینی تصحیح شود و سپس **تصحیح نقطه** را برای تنظیم دقیق انتخاب کنید.

7 شماره نقطه را انتخاب کرده و [Enter] را فشار دهید.

شبکه ای را روی تصویر پخش شده مشاهده می کنید.

اگر می خواهید رنگ شبکه را برای وضوح بهتر تغییر دهید، [Esc] را فشار دهید و سپس تنظیم رنگ الگو دیگری را در منوی **تصحیح نقطه** انتخاب کنید.

8 از دکمه های فلش دار برای جابجایی به نقطه مورد نظر برای تصحیح استفاده کنید و سپس [Enter] را فشار دهید.

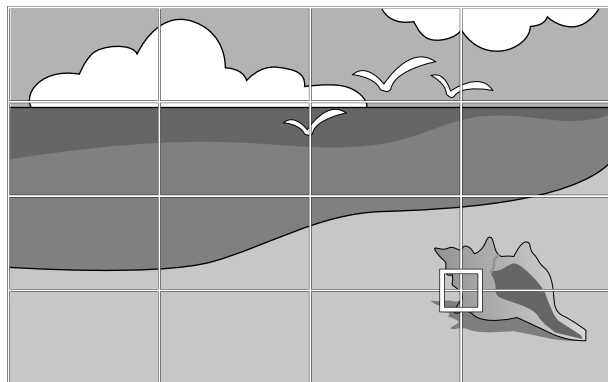

9 در صورت لزوم از دکمه های فلش دار برای تصحیح انحراف استفاده کنید.

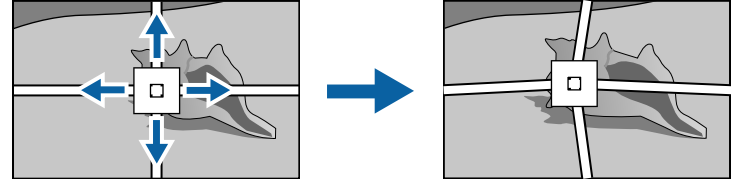

10 برای تصحیح نقاط باقیمانده، [Esc] را برای برگشت به صفحه قبلی فشار دهید و سپس مراحل 8 و 9 را تکرار کنید.

11 زمانی که کارتان تمام شد، [Esc] را فشار دهید.

- برای بازنشانی تنظیم تصحیح نقطه و برگرداندن به موقعیت های اولیه، گزینه تنظیم مجدد را در صفحه تصحیح نقطه انتخاب کنید.



◀ پیوندهای مربوطه

- "تصحیح شکل تصویر با استفاده از Quick Corner" صفحه 56

می توانید اندازه تصویر را با استفاده از حلقه زوم پروژکتور تغییر دهید.

1 پروژکتور را روشن کنید و تصویری نشان دهید.

2 حلقه زوم را بچرخانید تا تصویر بزرگ یا کوچک شود.

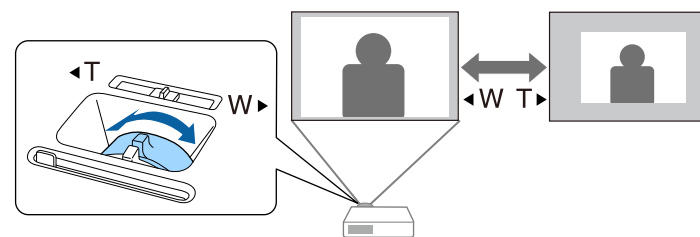

با استفاده از حلقه فوکوس می توانید فوکوس را تصحیح کنید.

1 پروژکتور را روشن کنید و تصویری نشان دهید.

2 حلقه فوکوس را بچرخانید تا فوکوس تنظیم شود.

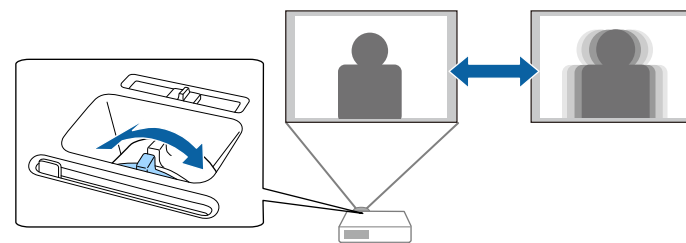

- دکمه مربوط به منبع مورد نظر را از کنترل از راه دور فشار دهید. اگر بیشتر از یک پورت برای این منبع وجود دارد، دوباره دکمه را فشار دهید تا در بین منابع جابجا شوید.

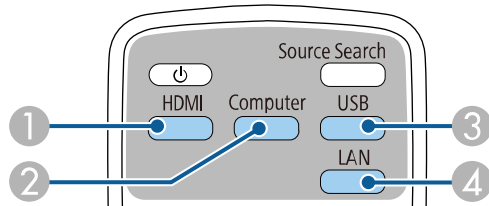

- 1 منابع ویدیو و HDMI (پورت های Video، HDMI1 و HDMI2)
- 2 منبع پورت کامپیوتر (پورت های Computer1 و Computer2)
- 3 منابع درگاه USB (درگاه USB-B و دستگاه های خارجی به درگاه های USB-A وصل می شوند)
- 4 منبع شبکه (LAN و Screen Mirroring)

زمانی که چند منبع تصویر به پروژکتور وصل است، مانند رایانه و پخش کننده DVD، می توانید از یک منبع تصویر به منبع دیگر بروید.

- 1 دقت کنید منبع تصویر وصل شده ای که می خواهید استفاده کنید روشن باشد.
- 2 برای منابع تصویر ویدیویی، یک DVD یا رسانه ویدیویی دیگر وارد کنید و play را فشار دهید.
- 3 یکی از کارهای زیر را انجام دهید:
 - دکمه [Source Search] صفحه کنترل یا کنترل از راه دور را فشار دهید تا تصویر را از منبعی که می خواهید مشاهده کنید.

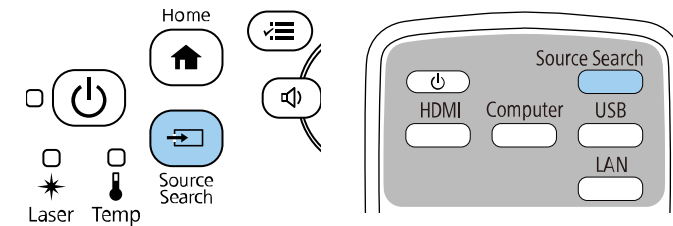

این صفحه زمانی نشان داده می شود که هیچ سیگنال تصویری تشخیص داده نشود. اتصال کابل بین پروژکتور و منبع تصویر را بررسی کنید.



[جستجوی منبع]

وضعیت سیگنال	
خاموش	HDMI1
خاموش	HDMI2
خاموش	رایانه 1
خاموش	ویدیو
خاموش	USB
خاموش	LAN
خاموش	Screen Mirroring1
خاموش	Screen Mirroring2

یک سیگنال تصویر را وارد کنید
 را برای انتخاب منبع فشار دهید

- دکمه [Home] را از صفحه کنترل یا کنترل از راه دور فشار دهید.

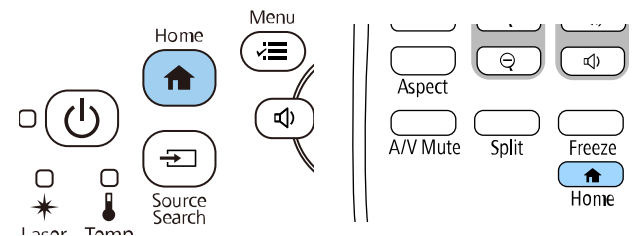

سپس منبعی که می خواهید از آن استفاده کنید از صفحه نشان داده می شود.



- وقتی پروژکتور سیگنال ورودی را تشخیص می دهد، ترتیب نمایش منابع ورودی تغییر می کند. (منبع ورودی شناسایی شده در بالا سمت چپ نمایش داده می شود.)
- یک علامت تیک روی تصویر منبع ورودی فعلی نمایش داده می شود. می توانید پیش نمایش تصویر ورودی را برای اکثر منابع به صورت یک تصویر کوچک مشاهده کنید (بجز منبع ورودی USB در حالت پخش محتوا).
- اگر بیش از نه منبع ورودی وجود داشته باشد، منبع دلخواهتان ممکن است در صفحه بعدی نشان داده شود. فلش راست را برای حرکت به صفحه بعدی انتخاب کنید.



3 برای جابجا شدن در بین نسبت های ابعادی موجود برای سیگنال ورودی خود، دکمه [Aspect] را مکرر فشار دهید.

برای نمایش تصاویر بدون نوارهای سیاه، دقت تصویر را روی عریض یا معمولی از منوی تصویر پروژکتور و طبق دقت تصویر کامپیوتر تنظیم کنید.



نسبت های ابعادی تصویر موجود

می توانید بسته به نوع صفحه انتخابی و سیگنال ورودی از منبع تصویر، نسبت های ابعادی تصویر زیر را انتخاب کنید.

- توجه کنید که استفاده از عملکرد نسبت ابعادی پروژکتور برای کاهش، بزرگ کردن، یا قطعه کردن تصویر پخش شده برای اهداف تجاری یا نمایش عمومی ممکن است باعث نقض حقوق مالک معنوی آن تصویر بر اساس قوانین حقوقی شود.
- هنگام پخش تصاویر از دوربین سند Epson متصل با USB، فقط می توانید از خودکار، زوم، زوم افقی و زوم عمودی استفاده کنید.



EB-L265F/EB-L260F

نسبت ابعادی	شرح
خودکار	بطور خودکار نسبت ابعادی را طبق تنظیم سیگنال ورودی و دقت تصویر تنظیم می کند.
کامل	تصاویر را با استفاده از اندازه کامل ناحیه پخش نشان می دهد ولی نسبت ابعادی را حفظ نمی کند.
زوم افقی زوم عمودی (وقتی نوع صفحه روی 16:6 تنظیم شده باشد قابل دسترسی نیست)	تصاویر را با استفاده از عرض کامل (زوم افقی) یا طول کامل (زوم عمودی) ناحیه پخش نشان می دهد و نسبت ابعادی تصویر را حفظ می کند. قسمت هایی که از لبه های صفحه پخش شده فراتر رفته باشند پخش نمی شوند.
اصلی (وقتی نوع صفحه روی 16:6 تنظیم شده باشد قابل دسترسی نیست)	تصاویر را همانگونه که هست نشان می دهد (نسبت ابعادی و دقت تصویر حفظ می شود). قسمت هایی که از لبه های صفحه پخش شده فراتر رفته باشند پخش نمی شوند.

پروژکتور می تواند تصاویر را در نسبت های عرض به طول که نسبت های ابعادی نامیده می شوند نشان دهد. به طور معمول، سیگنال ورودی از منبع ویدیوی شما نسبت ابعادی تصویر را مشخص می کند. با این حال، برای تصاویر خاص می توانید نسبت ابعادی را برای تناسب صفحه خود تغییر دهید.

اگر همیشه می خواهید از یک نسبت ابعادی خاص برای یک منبع ورودی ویدیویی خاص استفاده کنید، می توانید آن را با استفاده از منوی تصویر پروژکتور انتخاب نمایید.

◀ پیوندهای مربوطه

- "تغییر نسبت ابعادی تصویر" صفحه 67
- "نسبت های ابعادی تصویر موجود" صفحه 67

تغییر نسبت ابعادی تصویر

می توانید نسبت ابعادی تصویر نمایش داده شده را تغییر دهید.

- گزینه نوع صفحه را در منوی نصب قبل از تغییر نسبت ابعادی تنظیم کنید.
- فقط زمانی قابل دسترسی است که درجه بندی غیرفعال باشد یا حالت درجه بندی روی صفحه نمایش کامل تنظیم شده باشد. (EB-L265F/EB-L260F)



👉 تصویر < درجه بندی > حالت درجه بندی

1 پروژکتور را روشن کرده و به منبع تصویری که می خواهید استفاده کنید بروید.

2 دکمه [Aspect] روی کنترل از راه دور را فشار دهید.

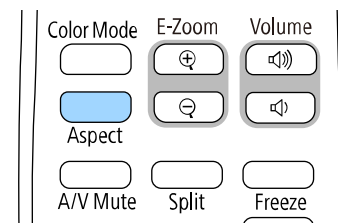

شکل و اندازه تصویر نمایش داده شده تغییر می کند و نام نسبت ابعادی برای مدت کوتاهی روی صفحه نشان داده می شود.

EB-L210W

شرح	نسبت ابعادی
بطور خودکار نسبت ابعادی را طبق تنظیم سیگنال ورودی و دقت تصویر تنظیم می کند.	خودکار
تصاویر را با استفاده از اندازه کامل ناحیه پخش نشان می دهد ولی نسبت ابعادی را حفظ نمی کند.	کامل
تصاویر را با استفاده از عرض کامل ناحیه پخش نشان می دهد و نسبت ابعادی تصویر را حفظ می کند. قسمت هایی که از لبه های صفحه پخش شده فراتر رفته باشند پخش نمی شوند.	زوم
تصاویر را همانگونه که هست نشان می دهد (نسبت ابعادی و دقت تصویر حفظ می شود). قسمت هایی که از لبه های صفحه پخش شده فراتر رفته باشند پخش نمی شوند.	اصلی

حالت های رنگ موجود

می توانید برای استفاده از این حالت های رنگ پروژکتور را تنظیم کنید، که این به منبع ورودی که استفاده می کنید بستگی دارد:

حالت رنگ	شرح
پویا	این روشن ترین حالت است. بهترین حالت برای اولویت دادن به روشنایی.
ارائه	بهترین حالت برای پخش تصاویری شفاف.
سینما	بهترین حالت برای لذت بردن از محتوایی مانند فیلم.
sRGB	بهترین حالت برای نمایش رنگ تصویر منبع.
تخته سیاه	بهترین حالت برای پخش مستقیم تصاویر روی صفحه سبز رنگ.
DICOM SIM (EB-L265F/EB-L260F)	بهترین حالت برای پخش عکس های X-ray و دیگر تصاویر پزشکی. این حالت فقط برای راهنمایی است و نباید به عنوان روش تشخیص پزشکی مورد استفاده قرار بگیرد.
چند پرتوافکنی (EB-L265F/EB-L260F)	این حالت برای پخش از چندین پروژکتور بهترین حالت را ایجاد می کند (تفاوت ته رنگ بین تصاویر را کاهش می دهد).

فعال کردن تنظیم روشنایی خودکار

می توانید کنتراست پویا را فعال کنید تا به صورت خودکار روشنایی تصویر بهینه سازی شود. با این کار کنتراست تصویر بر اساس روشنایی محتوایی که پخش می کنید بهبود پیدا خواهد کرد.

1 پروژکتور را روشن کرده و به منبع تصویری که می خواهید استفاده کنید بروید.

پروژکتور حالت های رنگ مختلفی را برای روشنایی، کنتراست و رنگ بهینه جهت انواع محیط های مشاهده و انواع تصاویر ارائه می دهد. می توانید حالت طراحی شده برای تطابق تصویر و محیط را انتخاب کنید یا حالت های موجود را تجربه کنید.

◀ پیوندهای مربوطه

- "تغییر حالت رنگ" صفحه 69
- "حالت های رنگ موجود" صفحه 69
- "فعال کردن تنظیم روشنایی خودکار" صفحه 69

تغییر حالت رنگ

می توانید حالت رنگ را با استفاده از کنترل از راه دور تغییر دهید تا تصویر را برای محیط مشاهده خود بهینه کنید.

1 پروژکتور را روشن کرده و به منبع تصویری که می خواهید استفاده کنید بروید.

2 دکمه [Color Mode] روی کنترل از راه دور را فشار دهید تا حالت رنگ تغییر کند.

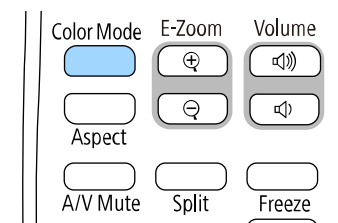

نام حالت رنگ به صورت خلاصه بر روی صفحه ظاهر می شود و سپس ظاهر تصویر تغییر می کند.

3 برای تغییر دادن همه حالت های رنگ موجود برای سیگنال ورودی خود، دکمه [Color Mode] را مکرر فشار دهید.

همچنین می توانید تنظیم حالت رنگ را از منوی تصویر پروژکتور تنظیم کنید.



- سرعت بالا برای تنظیم روشنایی به محض اینکه صحنه تغییر می کند.

بازگشت	[کنتراست پویا]
سرعت بالا	
معمولی	
خاموش ✓	

دکمه [Menu] را از صفحه کنترل یا کنترل از راه دور فشار دهید.

2

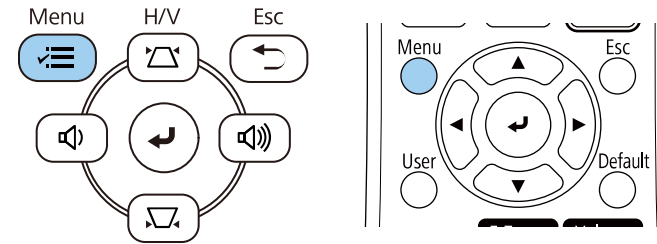

برای خروج از منوها دکمه [Menu] یا [Esc] را فشار دهید.

6

منوی تصویر را انتخاب کرده و [Enter] را فشار دهید.

3

تصویر	مواردی که بیشتر مورد ا...
پویا	تصویر
50	سیگنال I/O
50	نصب
50	نمایشگر
50	عملکرد
5	مدیریت
توازن سفیدی	شبکه
کنتراست پویا	چند پرنواکنکی
ارتقای تصویر	ECO
گامای انطباقی صحنه	راه اندازی اولیه/کل تنظ...
گاما	
RGBCMY	
بازنشانی به حالت پیش فرض	
HDMI1	منبع
خودکار	بعد
بازنشانی به حالت پیش فرض	
درجه بندی	
بازنشانی تنظیمات تصویر	

کنتراست پویا را انتخاب کرده و [Enter] را فشار دهید.

4

یکی از گزینه های زیر را انتخاب کرده و [Enter] را فشار دهید:

5

- معمولی برای تنظیم روشنایی استاندارد.

می توانید جنبه های مختلف نحوه نمایش عکس ها را در تصاویر پخش شده به صورت دقیق تنظیم کنید.

◀ پیوندهای مربوطه

- "تنظیم رنگ مایه، اشباع و روشنایی" صفحه 71
- "تنظیم گاما" صفحه 72

تنظیم رنگ مایه، اشباع و روشنایی

می توانید رنگ مایه، اشباع و درخشندگی را برای هر رنگ تصویر تنظیم کنید.

1 پروژکتور را روشن کرده و به منبع تصویری که می خواهید استفاده کنید بروید.

2 دکمه [Menu] را از صفحه کنترل یا کنترل از راه دور فشار دهید.

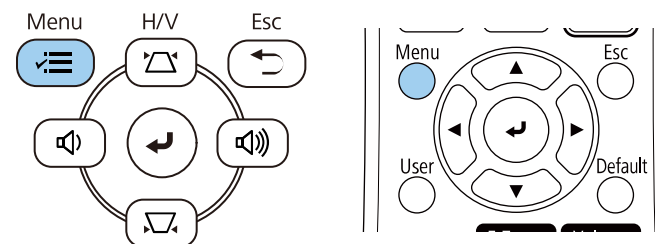

3 منوی تصویر را انتخاب کرده و [Enter] را فشار دهید.

تصویر	حالت رنگ	پویا
سیگنال I/O	درخشندگی	50
نصب	کنتراست	50
نمایشگر	اشباع رنگ	50
عملکرد	ته رنگ	50
مدیریت	وضوح	5
شبکه	توازن سفیدی	
چند پرتوافکنی	کنتراست پویا	خاموش
Eco	ارتقای تصویر	
راه اندازی اولیه/کل تنظ...	گامای انطباقی صحنه	0
	گاما	0
	RGBCMY	
	بازنشانی به حالت پیش فرض	
	منبع	HDMI1
	بعد	خودکار
	بازنشانی به حالت پیش فرض	
	درجه بندی	
	بازنشانی، تنظیمات تصاویر	

4 RGBCMY را انتخاب کرده و [Enter] را فشار دهید.

5 رنگ مورد نظر برای تنظیم را انتخاب کرده و [Enter] را فشار دهید.

[RGBCMY]			بازگشت
درخشندگی	اشباع	رنگ مایه	
50	50	50	R
50	50	50	G
50	50	50	B
50	50	50	C
50	50	50	M
50	50	50	Y

2 دکمه [Menu] را از صفحه کنترل یا کنترل از راه دور فشار دهید.

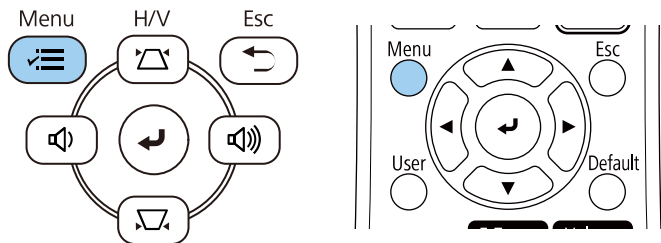

3 منوی تصویر را انتخاب کرده و [Enter] را فشار دهید.

تصویر	موردی که بیشتر مورد استفاده می شود	تصویر
پویا	حالت رنگ	تصویر
50	درخشندگی	سیگنال I/O
50	کنتراست	نصب
50	اشباع رنگ	نمایشگر
50	ته رنگ	عملکرد
5	وضوح	مدیریت
	توازن سفیدی	شبکه
خاموش	کنتراست پویا	چند پرتوافکنی
	ارتقای تصویر	ECO
0	گامای انطباقی صحنه	راه اندازی اولیه/کل تنظیمات
0	گاما	
	RGBCMY	
	بازنشانی به حالت پیش فرض	
HDMI1	منبع	
خودکار	بعد	
	بازنشانی به حالت پیش فرض	
	درجه بندی	
	بازنشانی، تنظیمات تصاویر	

4 گاما را انتخاب کرده و [Enter] را فشار دهید.

6

موارد زیر را طوری که لازم است برای هر تنظیم اجرا کنید:

- برای تنظیم رنگ کلی رنگ، رنگ های آبی، سبز و قرمز، تنظیم رنگ مایه را انجام دهید.
- برای تنظیم وضوح کلی رنگ، اشباع را تنظیم کنید.
- برای تنظیم روشنایی کلی رنگ، درخشندگی را تنظیم کنید.

بازگشت	[R]
M ◀ ————— ▶ Y 50	رنگ مایه
————— 50	اشباع
————— 50	درخشندگی

7 برای خروج از منوها دکمه [Menu] یا [Esc] را فشار دهید.

تنظیم گاما

می توانید تفاوت های بین رنگ تصویر پخش شده که بین منابع تصویری مختلف ایجاد می شود را با تنظیم گاما برطرف کنید.

می توانید رنگ را با توجه به صحنه بهینه سازی کنید، و با تنظیم گامای انطباقی صحنه تصویر شفاف تری داشته باشید و آن را تصحیح کنید.



1 پروژکتور را روشن کرده و به منبع تصویری که می خواهید استفاده کنید بروید.

5

مقدار تصحیح را انتخاب کرده و تنظیم کنید.

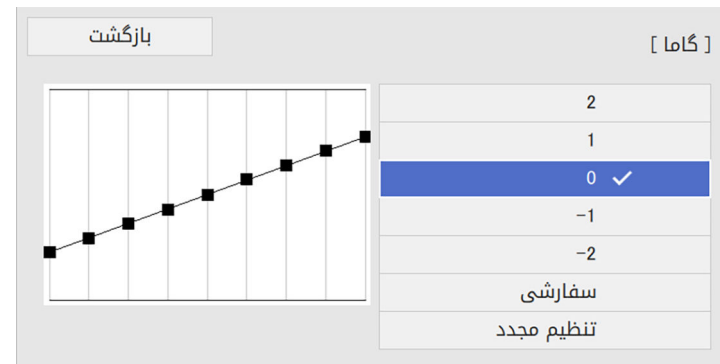

وقتی مقدار کوچک تری را انتخاب می کنید، می توانید روشنایی کلی تصویر را کاهش دهید تا تصویر شفاف تر شود. وقتی مقدار بزرگتری را انتخاب می کنید، قسمت های تیره تصویر روشن تر می شوند اما اشباع رنگ برای قسمت های روشن تر ضعیف تر می شود.



6

اگر می خواهید تنظیمات دقیق تری انجام دهید، سفارشی را انتخاب کنید و روی [Enter] فشار دهید.

7

دکمه های فلش دار چپ یا راست را فشار دهید تا ته رنگ مورد نظران برای تنظیم در نمودار تنظیم گاما انتخاب شود. سپس دکمه فلش بالا یا پایین را فشار دهید تا مقدار تنظیم شود و [Enter] را فشار دهید.

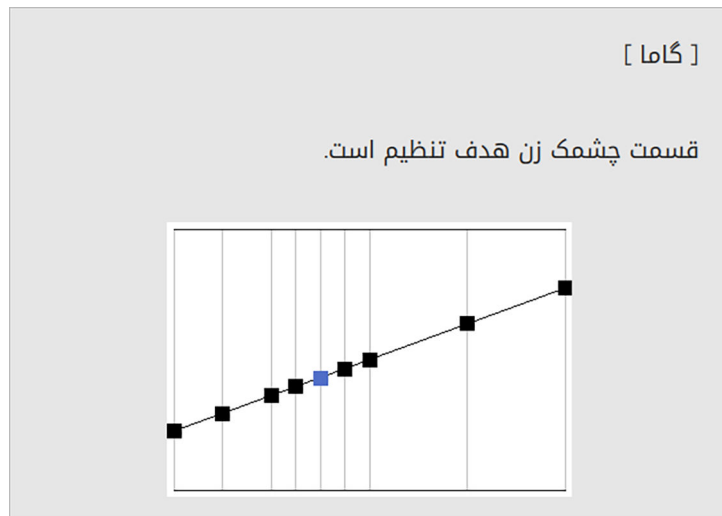

8 برای خروج از منوها دکمه [Menu] یا [Esc] را فشار دهید.

- اگر تنظیم حالت رنگ را در منوی تصویر روی DICOM SIM تنظیم کرده اید، مقدار تنظیم را با توجه به اندازه پخش انتخاب کنید (EB-L265F/EB-L260F).
- اگر اندازه پخش 80 اینچ یا کمتر است، یک مقدار کوچک انتخاب کنید.
- اگر اندازه پخش 80 اینچ یا بیشتر است، یک مقدار بزرگ انتخاب کنید.
- تصاویر پزشکی ممکن است بسته به تنظیمات و مشخصات صفحه به درستی نمایش داده نشوند.

می توانید دقت تصویر را طوری تنظیم کنید که تصویر شفاف تر با ویژگی های تأثیرگذارتر و حسی واقعی تر ایجاد شود.

1 پروژکتور را روشن کرده و به منبع تصویری که می خواهید استفاده کنید بروید.

2 دکمه [Menu] را از صفحه کنترل یا کنترل از راه دور فشار دهید.

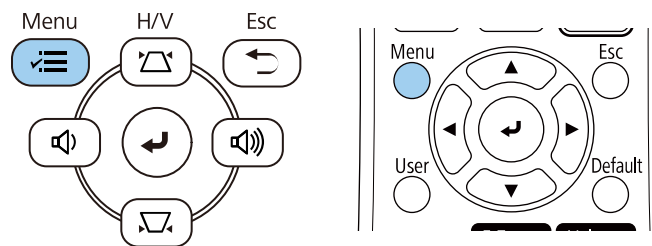

3 منوی تصویر را انتخاب کرده و [Enter] را فشار دهید.

تصویر	موردی که بیشتر مورد ا ...
یویا	تصویر
50	سیگنال I/O
50	نصب
50	نمایشگر
50	عملکرد
5	مدیریت
خاموش	شبکه
0	چند پرتوافکنی
0	ECO
	راه اندازی اولیه/کل تنظ ...
	RGBCMY
	بازنشانی به حالت پیش فرض
HDMI1	منبع
خودکار	بعد
	بازنشانی به حالت پیش فرض
	درجه بندی
	بالاشانه، تنظیمات تصه

4 ارتقای تصویر را انتخاب کرده و [Enter] را فشار دهید.

5 حالت پیش تنظیم تصویر را انتخاب کرده و [Enter] را فشار دهید.



6 گزینه "پیش تنظیم" را انتخاب کرده و [Enter] را فشار دهید.



تنظیمات زیر در گزینه پیش تنظیم ذخیره می شوند و بر روی تصویر اعمال خواهند شد.

- کاهش نویز

- کاهش نویز MPEG
- لغو حالت پیوسته
- Super-resolution
- بهبود جزئیات

7

- هرکدام از تنظیمات را هرطور که لازم است به صورت جداگانه در منوی تصویر پروژکتور تنظیم کنید.
- برای کم کردن میزان لرزش تصویر، گزینه کاهش نویز را تنظیم کنید.
 - برای کم کردن میزان نویز یا حالت های مصنوعی موجود در ویدیوی MPEG، گزینه کاهش نویز MPEG را تنظیم کنید.
 - برای تبدیل سیگنال های مشبک به پیش رونده برای انواع خاصی از تصاویر ویدیویی، گزینه لغو حالت پیوسته را تنظیم کنید.
 - خاموش: برای تصاویر ویدیویی با حرکت سریع مناسب است.
 - ویدیو: برای بیشتر تصاویر ویدیویی مناسب است.
 - فیلم/خودکار: برای فیلم ها، گرافیک های رایانه ای و انیمیشن مناسب است.

این تنظیم فقط زمانی نشان داده می شود که سیگنال فعلی از نوع سیگنال مشبک (480i/576i/1080i) باشد.



- برای کاهش میزان مات شدن تصویر هنگام پخش با دقت تصویر پایین، گزینه Super-resolution را تنظیم کنید.
- برای ایجاد حسی واقعی تر و عمیق تر از تصویر، گزینه بهبود جزئیات را تنظیم کنید.

مقدار تنظیم در گزینه پیش تنظیم رونویسی می شود.



برای خروج از منوها دکمه [Menu] یا [Esc] را فشار دهید.

8

می توانید روشنایی منبع نور پروژکتور را تنظیم کنید.

تنظیمات حفظ درخشندگی و حفظ سطح درخشندگی در منوی عملکرد فقط برای EB-L265F/EB-L260F قابل دسترسی هستند.



1 پروژکتور را روشن کرده و به منبع تصویری که می خواهید استفاده کنید بروید.

2 دکمه [Menu] را از صفحه کنترل یا کنترل از راه دور فشار دهید.

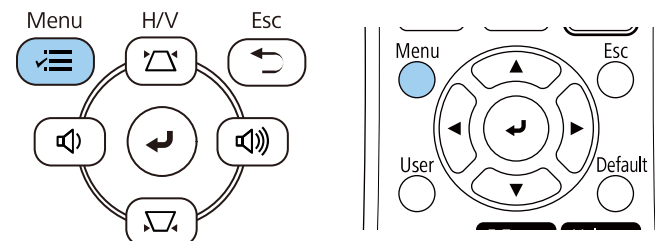

3 منوی عملکرد را انتخاب کرده و [Enter] را فشار دهید.

مواردی که بیشتر مورد ا...	عملکرد
تصویر	جستجوی خودکار منبع روشن
سیگنال I/O	کنترل روشنایی منبع نور
نصب	روشن کردن مستقیم خاموش
نمایشگر	روشن شدن خودکار خاموش
عملکرد	حالت خواب روشن
مدیریت	تایمر حالت خواب 10 دقیقه
شبکه	تایمر بیصدای A/V روشن
چند پرتوافکنی	تایمر درپوش لنز روشن
Eco	حالت آماده بکار ارتباط روشن
راه اندازی اولیه/کل تنظ...	درگاه راه اندازی سریع خاموش
	برق USB روشن در حین پخش
	علامت ها روشن
	پخش محتوا خاموش
	تنظیم مجدد تنظیمات عملکرد
مدیریت	
دکمه کاربر	حالت روشن

4 کنترل روشنایی منبع نور را انتخاب کرده و [Enter] را فشار دهید.

5 اگر می خواهید روشنایی را در یک سطح خاص حفظ کنید، حفظ درخشندگی و سپس روشن را انتخاب کنید.

بازگشت	[کنترل روشنایی منبع نور]
حفظ درخشندگی	روشن
حفظ سطح درخشندگی	100 %
حالت روشن	معمولی
سطح درخشندگی	100 %

6 اگر حفظ درخشندگی را فعال می کنید، تنظیم حفظ سطح درخشندگی را انتخاب کنید.

« پیوندهای مربوطه

- "زمان کارکرد منبع نور" صفحه 77
- "مشخصات پروژکتور" صفحه 240

زمان کارکرد منبع نور

مدت زمان کارکرد منبع نور به تنظیم سطح درخشندگی بستگی دارد و اینکه آیا حفظ درخشندگی روشن یا خاموش باشد.

- زمان کارکرد منبع نور بسته به شرایط محیطی و استفاده از آن متفاوت است.
- ساعت های فهرست شده در اینجا به صورت تقریبی هستند و تضمین نمی شوند.
- ممکن است لازم باشد قطعات داخلی را زودتر از مدت زمان تخمینی کارکرد منبع نور تعویض کنید.
- اگر حفظ درخشندگی روشن است و از ساعت های استفاده که در اینجا عنوان شده است فراتر رفته اید ممکن است نتوانید تنظیم حفظ سطح درخشندگی بالایی را انتخاب کنید.



EB-L265F/EB-L260F

حفظ درخشندگی خاموش

تنظیم سطح درخشندگی	مدت زمان قبل از کم شدن درخشندگی منبع نور تا نیمه (تقریبی)
100%	20,000 ساعت
90%	21,000 ساعت
80%	24,000 ساعت
70%	30,000 ساعت

حفظ درخشندگی روشن

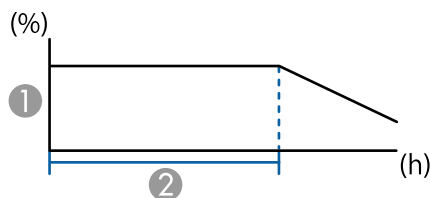

7

اگر حفظ درخشندگی را غیرفعال می کنید، تنظیم حالت روشن را انتخاب کنید:

- معمولی به شما امکان می دهد روشنایی را روی سطح حداکثر تنظیم کنید. با این کار زمان عملکرد منبع نور تقریباً 20,000 ساعت می شود.
- گزینه بیصدا به شما امکان می دهد روشنایی را روی 70% تنظیم کنید و میزان صدای پنکه را کاهش دهید. با این کار زمان عملکرد منبع نور تقریباً 20,000 ساعت می شود.
- با گزینه توسعه یافته می توانید روشنایی را روی 70% تنظیم کنید و طول عمر منبع نور نیز افزایش میابد. با این کار زمان عملکرد منبع نور تقریباً 30,000 ساعت می شود.
- با گزینه سفارشی می توانید سطح درخشندگی سفارشی را بین 70 تا 100% تنظیم کنید.

[حالت روشن]	
بازگشت	معمولی ✓
	بیصدا
	گسترش یافته
	سفارشی

8

اگر تنظیم حالت منبع روشنایی را روی سفارشی گذاشته اید، گزینه سطح درخشندگی را انتخاب کنید و از دکمه های فلش چپ و راست برای انتخاب روشنایی استفاده کنید.

[کنترل روشنایی منبع نور]	
بازگشت	سطح درخشندگی 100 %

9

برای خروج از منوها دکمه [Menu] یا [Esc] را فشار دهید.

برای اینکه بهترین نتیجه را در حفظ روشنایی ثابت داشته باشید، تنظیم منبع نور را در منوی مدیریت پروژکتور روی اجرای دوره ای تنظیم کنید (EB-L265F/EB-L260F).



① حفظ سطح درخشندگی

② مدت زمانی که پروژکتور می تواند روشنایی ثابت را حفظ کند (تقریبی)

تنظیم حفظ سطح درخشندگی	مدت زمانی که پروژکتور می تواند روشنایی ثابت را حفظ کند (تقریبی)
%85	6,000 ساعت
%80	10,000 ساعت
%70	19,000 ساعت

EB-L210W

تنظیم سطح درخشندگی	مدت زمان قبل از کم شدن درخشندگی منبع نور تا نیمه (تقریبی)
%100	20,000 ساعت
%90	21,000 ساعت
%80	24,000 ساعت
%70	30,000 ساعت

دکمه های میزان صدا سیستم بلندگوی داخلی پروژکتور را کنترل می کنند. همچنین می توانید میزان صدای هر کدام از بلندگوهای خارجی را که به پروژکتور وصل کردید کنترل نمایید. برای هر منبع ورودی متصل باید میزان صدا را بصورت مجزا تنظیم نمایید.

1 پروژکتور را روشن کنید و ارائه ای را شروع کنید.

2 برای کم یا زیاد کردن میزان صدا، دکمه های [Volume] را از روی کنترل از راه دور یا صفحه کنترل فشار دهید.

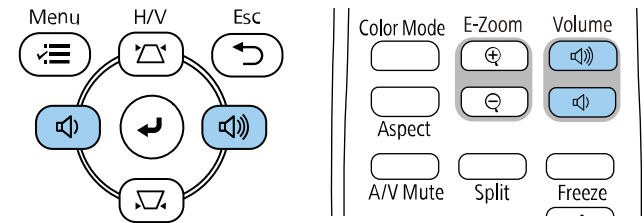

یک سنجه میزان صدا بر روی صفحه نمایش داده می شود.

3 برای تنظیم میزان صدا بر روی یکی سطح خاص برای یک منبع ورودی، میزان صدا از منوی سیگنال I/O پروژکتور را انتخاب کنید.

احتیاط ⚠️

ارائه را با تنظیم میزان صدای بلند شروع نکنید. صدای زیاد سبب آسیب دیدن شنوایی می شود. همیشه قبل از خاموش کردن دستگاه، میزان صدا را کم کنید تا پس از روشن کردن بتوانید به تدریج میزان صدا را افزایش دهید.

تنظیم ویژگی های پروژکتور

برای استفاده از ویژگی های تنظیم پروژکتور خود، دستورالعمل های این بخش ها را دنبال کنید.

◀ پیوندهای مربوطه

- "پخش همزمان چند تصویر" [صفحه 81](#)
- "پخش یک ارائه PC Free" [صفحه 84](#)
- "پخش در حالت پخش محتوا" [صفحه 89](#)
- "خاموش کردن موقت تصویر و صدا" [صفحه 96](#)
- "توقف موقت عملکرد ویدیو" [صفحه 97](#)
- "بزرگنمایی مثبت/منفی تصاویر (E-Zoom)" [صفحه 98](#)
- "ذخیره کردن تصویر لوگوی کاربر" [صفحه 100](#)
- "ذخیره الگوی کاربر" [صفحه 102](#)
- "استفاده از چند پروژکتور" [صفحه 104](#)
- "ویژگی های امنیتی پروژکتور" [صفحه 118](#)

می توانید از ویژگی صفحه دوتایی برای پخش همزمان دو یا چهار تصویر از منابع تصویر مختلف استفاده کنید.

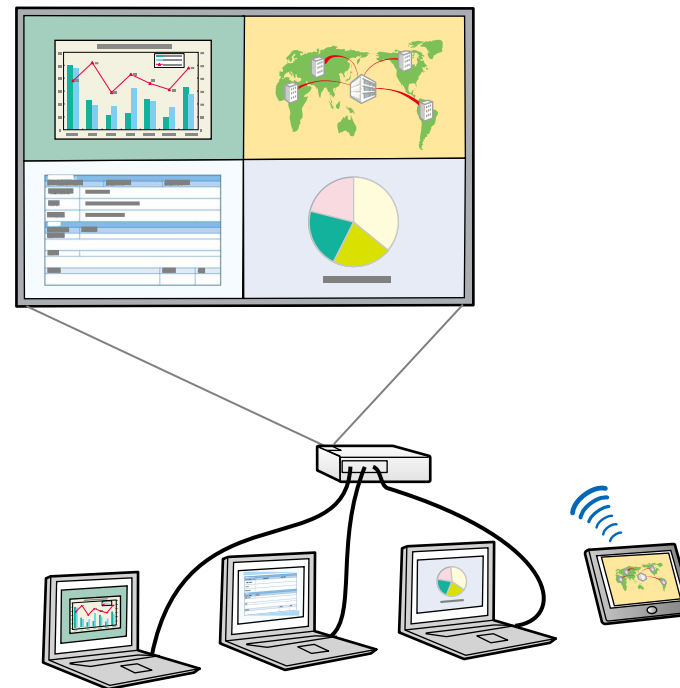

1 دکمه [Split] را روی کنترل از راه دور فشار دهید.

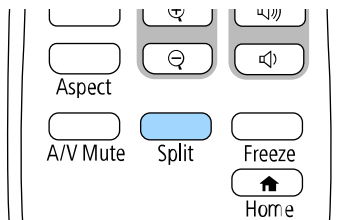

2 صفحه 2 یا 4 صفحه را انتخاب کنید.

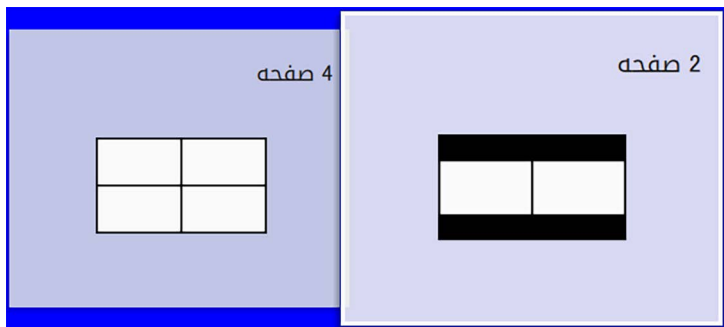

وقتی صفحه را به چند بخش تقسیم می کنید، منبع ورودی انتخابی فعلی به سمت چپ صفحه جابجا می شود. وقتی صفحه را از قبل به چند بخش تقسیم کرده اید، منابع ورودی پخش تقسیم صفحه قبلی انتخاب می شوند و در همان محل قبلی پخش خواهند شد.

3 دکمه [Menu] را فشار دهید.

- در هنگام استفاده از ویژگی صفحه دوتایی، ممکن است سایر ویژگی های پروژکتور در دسترس نباشند و برخی از تنظیمات به طور خودکار در مورد همه تصاویر اعمال می شود.
- وقتی گزینه پخش محتوا در منوی عملکرد پروژکتور روی روشن تنظیم شده است نمی توانید پخش به صورت تقسیم صفحه را اجرا کنید (EB-L265F/EB-L260F).
- ممکن است نتوانید هنگام استفاده از ویژگی درجه بندی یا ترکیب لبه، پخش با قابلیت تقسیم صفحه را اجرا کنید (EB-L265F/EB-L260F).



4 وقتی صفحه را به دو قسمت تقسیم می کنید، در صورت لزوم مانند زیر عمل کنید:

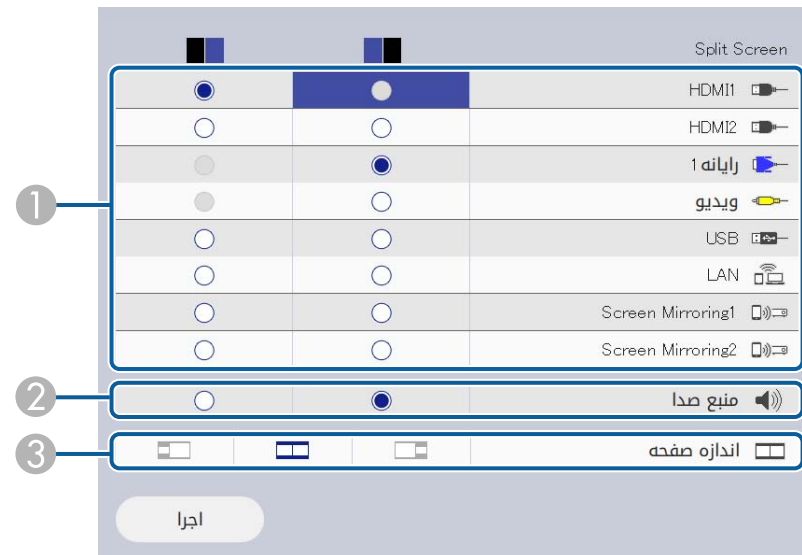

1 منبع ورودی را انتخاب می کند.

فقط می توانید آن دسته از منابع ورودی را انتخاب کنید که می توانند ترکیب شوند.

2 صفحه ای را انتخاب کنید که می خواهید صدا از آن پخش شود.

3 اندازه صفحه را انتخاب کنید.

5 وقتی صفحه را به چند قسمت تقسیم می کنید، در صورت لزوم مانند زیر عمل کنید:

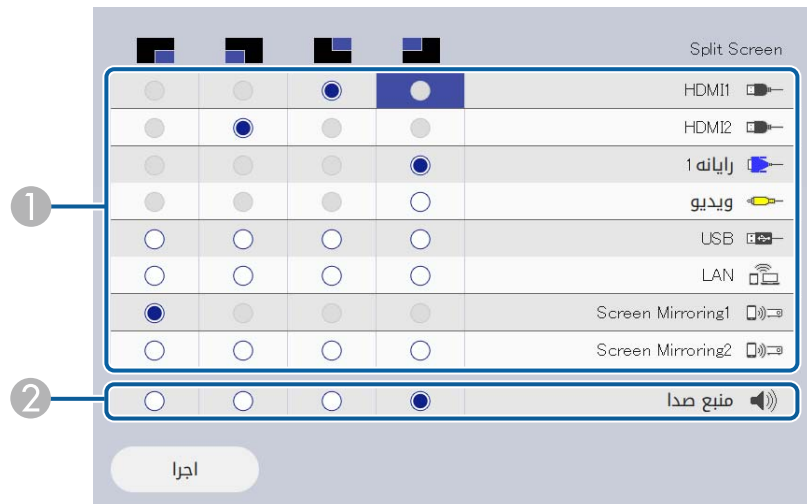

1 منبع ورودی را انتخاب می کند.

فقط می توانید آن دسته از منابع ورودی را انتخاب کنید که می توانند ترکیب شوند.

2 صفحه ای را انتخاب کنید که می خواهید صدا از آن پخش شود.

6 اجرا را انتخاب کرده و [Enter] را فشار دهید.

7 برای خروج از ویژگی صفحه دوتایی، [Split] یا [Esc] را فشار دهید.

◀ پیوندهای مربوطه

- "ترکیبات منبع ورودی پشتیبانی نشده برای پخش صفحه دوتایی" [صفحه 83](#)
- "محدودیت های پخش صفحه دوتایی" [صفحه 83](#)

- "بزرگنمایی مثبت/منفی تصاویر (E-Zoom)" صفحه 98
- "نسبت ابعادی تصویر" صفحه 67
- "فعال کردن تنظیم روشنایی خودکار" صفحه 69

ترکیبات منبع ورودی پشتیبانی نشده برای پخش صفحه دوتایی

این ترکیب های منبع ورودی را نمی توانید همزمان پخش کنید.

- رایانه 1، رایانه 2 و ویدیو
- USB، USB Display و LAN

وقتی صفحه را به چند بخش تقسیم می کنید و منبع ورودی USB و Screen Mirroring را همزمان انتخاب می کنید، فقط می توانید یک منبع Split Screen انتخاب کنید.



محدودیت های پخش صفحه دوتایی

محدودیت های عملکرد

- عملکردهای زیر را نمی توان در حین پخش صفحه دوتایی انجام داد.
- تنظیم منوی پروژکتور
- E-Zoom
- تغییر حالت بعد (حالت بعد بر روی خودکار تنظیم شده است)
- عملکردهایی با استفاده از دکمه [User] از روی کنترل از راه دور بجز نمایش اطلاعات شبکه روی سطح پخش شده.
- اجرای تنظیم کنتراست پویا
- نمایش اطلاعات شبکه روی سطح پخش شده به روشی بجز فشردن دکمه [User].
- نمایش نوار اطلاعات Screen Mirroring

محدودیت های تصویر

- حتی اگر پس صفحه بدون سیگنال را روی لوگو از منوی نمایشگر پروژکتور تنظیم کنید، زمانی که هیچ سیگنال تصویری وارد نمی شود صفحه آبی نشان داده می شود.

◀ پیوندهای مربوطه

- "انجام تنظیمات منو" صفحه 172

هر زمان یک دستگاه USB وصل می کنید که دارای فایل های ارائه سازگار می باشد می توانید از ویژگی PC Free پروژکتور خود استفاده کنید. با این ویژگی می توانید به سرعت و به آسانی یک نمایش ارائه دهید و آن را با استفاده از کنترل از راه دور پروژکتور کنترل نمایید.

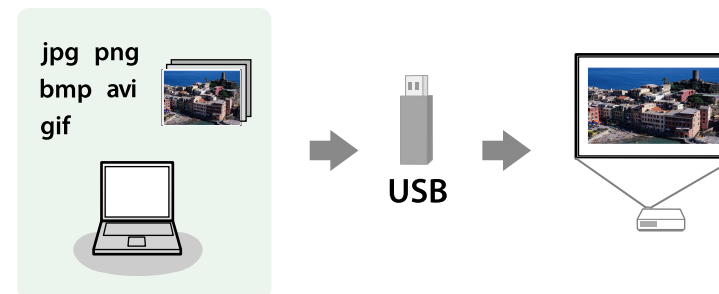

◀ پیوندهای مربوطه

- "انواع فایل PC Free پشتیبانی شده" صفحه 84
- "اقدامات احتیاطی در پخش PC Free" صفحه 85
- "شروع نمایش اسلاید PC Free" صفحه 85
- "شروع نمایش فیلم PC Free" صفحه 87
- "گزینه های نمایش PC Free" صفحه 88

جزئیات	نوع فایل (پسونند)	برای محتویات
مطمئن شوید که فایل شرایط زیر را ندارد: • فرمت CMYK • فرمت پیش رونده • بسیار فشرده • وضوح بالاتر از 8,192 × 8,192	.jpg	تصویر
مطمئن شوید که فایل شرایط زیر را ندارد: • وضوح بالاتر 800 × 1,280	.bmp	
مطمئن شوید که فایل شرایط زیر را ندارد: • وضوح بالاتر 800 × 1,280 • متحرک • خطی	.gif	
مطمئن شوید که فایل شرایط زیر را ندارد: • وضوح بالاتر 1,200 × 1,920 • خطی	.png	

جزئیات	نوع فایل (پسونند)	برای محتویات
• نسخه: فقط AVI 1.0 • دقت تصویر: 720 × 1280 یا کمتر • اندازه: 2 گیگابایت یا کمتر • کدک فیلم: JPEG متحرک • سرعت پخش فیلم: تا حداکثر 30 فریم در ثانیه • کدک صدا: LPCM یا IMA ADPCM • سرعت پخش نمونه صدا: 11.025، 16، 22.05، 24، 32، 44.1 یا 48 کیلوهرتز	.avi (JPEG متحرک)	فیلم

انواع فایل PC Free پشتیبانی شده

می توانید این دسته از فایل ها را با استفاده از ویژگی PC Free پروژکتور پخش کنید.

- برای دستیابی به بهترین نتیجه، فایل ها را بر روی رسانه ای قرار دهید که دارای فرمت FAT16/32 باشد.
- اگر در پخش از رسانه ای که برای فایل های سیستم غیر Windows فرمت شده مشکل دارید، سعی کنید رسانه را برای Windows فرمت کنید.



- در هنگام اتصال دستگاه USB که شامل یک آداپتور AC می شود، زمان استفاده از دستگاه با پروژکتور، آداپتور AC را به یک پریز برق وصل کنید.
- ممکن است برخی از کارت خوان های USB موجود در بازار با پروژکتور سازگاری نداشته باشند.
- پروژکتور می تواند تا 5 کارت وارد شده در کارت خوان متصل را بطور همزمان تشخیص دهد.
- از عملکردهای زیر می توانید در حین پخش با PC Free استفاده کنید.
 - ثابت
 - بی صدا کردن A/V
 - E-Zoom

◀ پیوندهای مربوطه

- "توقف موقت عملکرد ویدیو" [صفحه 97](#)
- "خاموش کردن موقت تصویر و صدا" [صفحه 96](#)
- "بزرگنمایی مثبت/منفی تصاویر (E-Zoom)" [صفحه 98](#)

شروع نمایش اسلاید PC Free

بعد از اتصال دستگاه USB به پروژکتور، می توانید به منبع ورودی USB بروید و نمایش اسلاید را شروع کنید.

- می توانید گزینه های راه اندازی PC Free را تغییر دهید یا جلوه های ویژه را با برجسته کردن گزینه از پایین صفحه و فشار دادن [Enter] اضافه کنید.



جزئیات	نوع فایل (پسوندها)	برای محتویات
<ul style="list-style-type: none"> • دقت تصویر: 1200 × 1920 یا کمتر • اندازه: 2 گیگابایت یا کمتر • کدک فیلم: H.265/MPEG-H یا H.264/MPEG-4 AVC HEVC • سرعت پخش فیلم: تا حداکثر 30 فریم در ثانیه • نمایه: • H.264/MPEG-4 AVC: پروفایل خط پایه، پروفایل اصلی، پروفایل بالا • H.265/MPEG-H HEVC: پروفایل اصلی • فرمت رنگ: YUV420 • ساختار تک تکه • کدک صدا: MPEG-2 AAC-LC و MPEG-4 AAC-LC یا LPCM • کانال صدا: تا حداکثر 2 کانال (کانال 2) • بیت صدا: 8 یا 16 بیت • سرعت پخش نمونه صدا: • MPEG-2 AAC-LC: 44.1 و 48 کیلوهرتز • MPEG-4 AAC-LC: 44.1 و 48 کیلوهرتز • LPCM: 11.025، 16، 22.05، 24، 32، 44.1 یا 48 کیلوهرتز 	.mp4/.mov (H.264) (H265)	فیلم

اقدامات احتیاطی در پخش PC Free

- هنگام استفاده از ویژگی PC Free به موارد احتیاط زیر دقت کنید.
- نمی توانید از کلید USB برای ویژگی های PC Free استفاده کنید.
- درحین دسترسی به دستگاه ذخیره سازی USB آن را جدا نکنید، درغیر اینصورت ممکن است PC Free به درستی کار نکند.
- ممکن است نتوانید از ویژگی های امنیتی بر روی دستگاه های حافظه USB خاص با ویژگی های PC Free استفاده کنید.

- برای نمایش اسلاید همه تصاویر موجود در یک پوشه، دکمه های پیکان دار را برای برجسته کردن گزینه نمایش اسلاید در پایین صفحه فشار داده و [Enter] را فشار دهید.

- می توانید زمان تغییر تصویر را با برجسته کردن گزینه از پایین صفحه و فشار دادن [Enter] تغییر دهید.
- اگر نام های فایل طولانی تر از ناحیه نمایش باشند یا نمادهای غیرپشتیبانی شده داشته باشند، نام های فایل فقط در نمایش صفحه کوتاه تر می شوند یا تغییر می کنند.

- 1** دکمه [USB] را از روی کنترل از راه دور فشار دهید تا زمانی که صفحه فهرست فایل PC Free نمایش داده شود.



- اگر صفحه انتخاب درایو نشان داده شد، دکمه های پیکان دار را برای انتخاب درایو فشار دهید و [Enter] را فشار دهید.
- برای نمایش تصاویر موجود در درایو USB دیگر، انتخاب درایو را در بالای صفحه فهرست فایل پررنگ کنید و [Enter] را فشار دهید.

4 زمان پخش، از فرمان های زیر برای کنترل نمایش استفاده کنید:

- برای چرخاندن تصویر پخش شده، دکمه پیکان دار بالا یا پایین را فشار دهید.

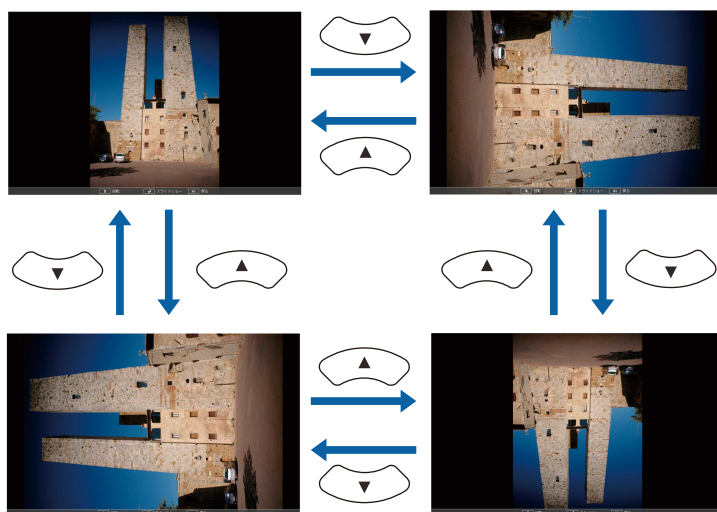

- برای انتقال به تصویر بعدی یا قبلی، دکمه پیکان دار چپ یا راست را فشار دهید.

- 5** برای توقف نمایش، دستورالعمل های روی صفحه را دنبال کنید یا دکمه [Esc] را فشار دهید. به صفحه لیست فایل بر می گردید.

- 6** در صورت نیاز دستگاه USB را خاموش کنید، و سپس دستگاه را از پروژکتور جدا کنید.

2 برای قرار دادن فایل های خود یکی از کارهای زیر را انجام دهید:

- اگر لازم است فایل ها را درون یک پوشه فرعی بر روی دستگاه خود نشان دهید، دکمه های پیکان دار را برای برجسته کردن پوشه فشار داده و [Enter] را فشار دهید.
- برای رفتن به یک سطح پوشه بالاتر روی دستگاه خود، به بالا را برجسته کرده و [Enter] را فشار دهید.
- برای مشاهده فایل های دیگر یک پوشه، صفحه بعدی یا صفحه قبلی را برجسته کرده و [Enter] را فشار دهید، یا دکمه های بالا یا پایین [Page] را فشار دهید روی کنترل از راه دور

3 یکی از کارهای زیر را انجام دهید:

- برای نمایش یک تصویر تکی، دکمه های پیکان دار را برای برجسته کردن تصویر فشار داده و [Enter] را فشار دهید. (دکمه [Esc] را برای برگشت به صفحه لیست فایل فشار دهید.)

پیوندهای مربوطه

- "اتصال به دستگاه USB" صفحه 30
- "گزینه های نمایش PC Free" صفحه 88

شروع نمایش فیلم PC Free

بعد از اتصال دستگاه USB به پروژکتور، می توانید به منبع ورودی USB بروید و فیلم را شروع کنید.

- می توانید گزینه های راه اندازی PC Free را با برجسته کردن گزینه از پایین صفحه و فشار دادن [Enter] تغییر دهید.



1 دکمه [USB] را از روی کنترل از راه دور فشار دهید تا زمانی که صفحه فهرست فایل PC Free نمایش داده شود.



- اگر صفحه انتخاب درایو نشان داده شد، دکمه های پیکان دار را برای انتخاب درایو فشار دهید و [Enter] را فشار دهید.
- برای نمایش تصاویر موجود در درایو USB دیگر، انتخاب درایو را در بالای صفحه فهرست فایل پرنگ کنید و [Enter] را فشار دهید.



2

برای قرار دادن فایل های خود یکی از کارهای زیر را انجام دهید:

- اگر لازم است فایل ها را درون یک پوشه فرعی بر روی دستگاه خود نشان دهید، دکمه های پیکان دار را برای برجسته کردن پوشه فشار داده و [Enter] را فشار دهید.
- برای رفتن به یک سطح پوشه بالاتر روی دستگاه خود، به بالا را برجسته کرده و [Enter] را فشار دهید.
- برای مشاهده فایل های دیگر یک پوشه، صفحه بعدی یا صفحه قبلی را برجسته کرده و [Enter] را فشار دهید، یا دکمه های بالا یا پایین [Page] را فشار دهید روی کنترل از راه دور

3

برای نمایش یک فیلم، دکمه های پیکان دار را برای برجسته کردن فایل فشار داده و [Enter] را فشار دهید.

- اگر نام های فایل طولانی تر از ناحیه نمایش باشند یا نمادهای غیرپشتیبانی شده داشته باشند، نام های فایل فقط در نمایش صفحه کوتاه تر می شوند یا تغییر می کنند.
- اگر می خواهید همه فیلم های موجود در پوشه را به صورت متوالی پخش کنید، گزینه نمایش اسلاید را از پایین صفحه انتخاب کنید.



4

برای توقف پخش فیلم، دکمه [Esc] را فشار دهید، خروج را برجسته کرده و [Enter] را فشار دهید. به صفحه لیست فایل بر می گردید.

5

در صورت نیاز دستگاه USB را خاموش کنید، و سپس دستگاه را از پروژکتور جدا کنید.

پیوندهای مربوطه

- "اتصال به دستگاه USB" صفحه 30
- "گزینه های نمایش PC Free" صفحه 88

تنظیم	گزینه ها	توصیف
	خشک کردن	انتقالات بین تصاویر با استفاده از جلوه خشک کردن
	منحل کردن	انتقالات بین تصاویر با استفاده از جلوه منحل کردن
	تصادفی	انتقالات بین تصاویر با استفاده از انواع تصادفی از جلوه ها

گزینه های نمایش PC Free

می توانید هنگام استفاده از PC Free سه گزینه نمایش را انتخاب کنید. برای دسترسی به این صفحه، گزینه را از پایین صفحه لیست فایل PC Free برجسته کرده و [Enter] را فشار دهید.



تنظیم	گزینه ها	توصیف
ترتیب نمایش	ترتیب نام	فایل ها را به ترتیب نام نشان می دهد
	ترتیب تاریخ	فایل ها را به ترتیب تاریخ نشان می دهد
ترتیب مرتب سازی	صعودی	فایل ها را از اول تا آخر مرتب می کند
	نزولی	فایل ها را از آخر به اول مرتب می کند
پخش پیوسته	روشن	نمایش اسلاید را بصورت پیوسته نشان می دهد
	خاموش	یکبار نمایش اسلاید را نشان می دهد
زمان تغییر صفحه	خبر	فایل بعدی را بطور خودکار نشان می دهد
	1 ثانیه تا 60 ثانیه	فایل ها را برای زمان انتخابی نشان می دهد و به طور خودکار به فایل بعدی می رود؛ ممکن است تصاویر با دقت تصویر بالا با سرعت کندتری تغییر کند.
جلوه	خبر	بدون جلوه

اگر تنظیم پخش محتوا را روی روشن بگذارید در حالی که تنظیم نوع صفحه را روی نسبت ابعادی متفاوتی نسبت به وضوح پروژکتور تنظیم کنید، تنظیم نوع صفحه بازنشانی می شود.



1 پروژکتور را روشن کنید.

2 دکمه [Menu] را فشار دهید، منوی عملکرد را انتخاب کرده و [Enter] را فشار دهید.

مواردی که بیشتر مورد ا...	عملکرد
تصویر	جستجوی خودکار منبع روشن
سیگنال I/O	کنترل روشنایی منبع نور
نصب	روشن کردن مستقیم خاموش
نمایشگر	روشن شدن خودکار خاموش
عملکرد	حالت خواب روشن
مدیریت	تایمر حالت خواب 10 دقیقه
شبکه	تایمر بیصدای A/V روشن
چند پرتوافکنی	تایمر درپوش لنز روشن
ECO	حالت آماده بکار ارتباط روشن
راه اندازی اولیه/کل تنظ...	درگاه LAN با سیم خاموش
	راه اندازی سریع خاموش
	برق USB روشن در حین پخش
	علامت ها روشن
	پخش محتوا خاموش
	تنظیم مجدد تنظیمات عملکرد
مدیریت	
	دکمه کاربر حالت روشن

3 گزینه پخش محتوا را انتخاب کنید و آن را روی روشن بگذارید.

یک فرمان تأیید می بینید.

4 پروژکتور را خاموش کنید و دوباره روشن کنید تا حالت پخش محتوا شود.

ویژگی پخش محتوا در پروژکتور به شما امکان می دهد محتوایتان را به صورت تصاویر دیجیتالی (EB-L265F/EB-L260F) پخش کنید. به راحتی می توانید لیست های پخش حاوی تصاویر و فیلم های ذخیره شده در حافظه خارجی را پخش کنید. همچنین می توانید جلوه های شکل و رنگ را به تصویر پخش شده اضافه کنید.



◀ پیوندهای مربوطه

- "جابجایی به حالت پخش محتوا" صفحه 89
- "استفاده از حالت نورافکن" صفحه 90
- "پخش لیست پخش" صفحه 91
- "افزودن جلوه به تصویر پخش شده" صفحه 94
- "محدودیت های حالت پخش محتوا" صفحه 95

جابجایی به حالت پخش محتوا

قبل از پخش لیست پخش، لازم است به حالت پخش محتوا جابجا شوید.

استفاده از حالت نورافکن

در حالت پخش محتوا، می توانید از حالت نورافکن برای پخش نورافکن مجازی و تنظیم سفارشی موقعیت، اندازه، شکل و عرض نور استفاده کنید.

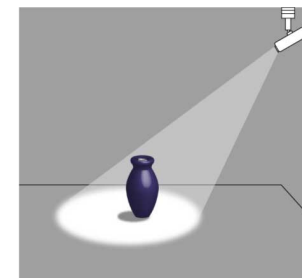

قبل از استفاده از حالت نورافکن، لازم است عملکرد نورافکن را به دکمه [User] در کنترل از راه دور اختصاص دهید.

1 دکمه [Menu] را از صفحه کنترل یا کنترل از راه دور فشار دهید.

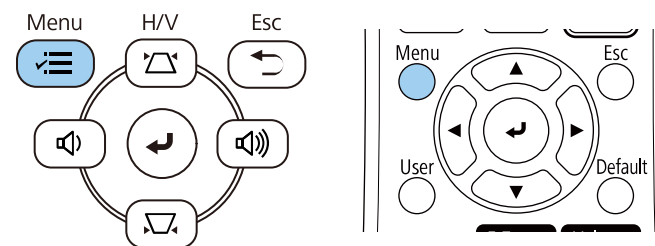

2 تنظیم مدیریت را انتخاب کرده و [Enter] را فشار دهید.

مدیریت	مواردی که بیشتر مورد است
دکمه کاربر	تصویر
لوگوی کاربر	سیگنال I/O
الگوی کاربر	نصب
قفل پائل کنترل	نمایشگر
همه رنگی رنگ ها	عملکرد
حالت نوسازی	مدیریت
تنظیم منبع نور	شبکه
تاریخ و زمان	چند پرتوافکنی
تنظیمات برنامه ریزی	ECO
نیروی LAN بی سیم	راه اندازی اولیه/کل تنظیم
تشخیص LAN بی سیم	
ذخیره گزارش مقصد	
محدوده تنظیم بسته	
زبان	
اطلاعات	
گزارش های نمایشگر	
بازنشانی تنظیمات مدیریت	

3 تنظیم دکمه کاربر را انتخاب کرده و [Enter] را فشار دهید.

4 تنظیم نورافکن را انتخاب کرده و [Enter] را فشار دهید.

عملکرد نورافکن به دکمه [User] بر روی کنترل از راه دور اختصاص داده می شود.

فقط اولین بار که از حالت نورافکن استفاده می کنید لازم است این گزینه را انتخاب کنید.



5

دکمه [User] روی کنترل از راه دور را فشار دهید.

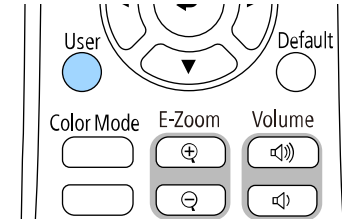

تصویر پخش شده به نورافکن تبدیل می شود.

6

برای تغییر جلوه همپوشانی و فیلتر شکل برای نورافکن، تنظیم جلوه همپوشانی را در منوی عملکرد پروژکتور انتخاب کنید.

◀ پیوندهای مربوطه

- "افزودن جلوه به تصویر پخش شده" صفحه 94

پخش لیست پخش

می توانید لیست های پخش حاوی تصاویر و فیلم را در حالت پخش محتوا پخش کنید.



1

لیست های پخش ایجاد کنید و آنها را با استفاده از روش های زیر به درایو فلش USB منتقل کنید:

- با استفاده از نرم افزار Epson Projector Content Manager می توانید لیست های پخش ایجاد کنید و آنها را در دستگاه ذخیره خارجی ذخیره کنید. همچنین می توانید جلوه های شکل و رنگ را به تصویر پخش شده اضافه کنید و لیست های پخش را زمانبندی کنید.

می توانید Epson Projector Content Manager را از وب سایت زیر دانلود کنید.

epson.sn

برای اطلاع از دستورالعمل ها به راهنمای عملکرد Epson Projector Content Manager مراجعه کنید.

- با استفاده از Epson Web Control می توانید لیست های پخش را با استفاده از یک مرورگر وب ایجاد کنید و آنها را در حافظه خارجی متصل به پروژکتور در شبکه ذخیره کنید. همچنین می توانید جلوه های شکل و رنگ را به تصویر پخش شده اضافه کنید.
- با استفاده از برنامه Epson Creative Projection می توانید محتوا را در دستگاه های iOS ایجاد کنید. همچنین می توانید محتوا را به صورت بی سیم به پروژکتور منتقل کنید.
- Epson Creative Projection را می توانید از App Store دانلود کنید. پرداخت هرگونه هزینه در حین برقراری ارتباط با App Store بر عهده مشتری خواهد بود.

2

در حالت پخش محتوا، درایو فلش USB را به پورت USB-A پروژکتور وصل کنید.

3

دکمه [USB] روی کنترل از راه دور را فشار دهید.

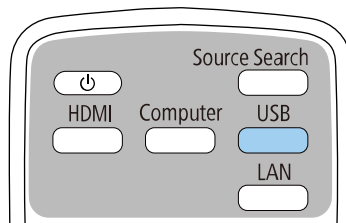

آخرین لیست پخش که قبلاً پخش شده است، دوباره پخش خواهد شد. اگر جدول زمانی در نظر گرفته شده باشد، لیست پخش بر اساس زمان مشخص شده در این جدول پخش می شود.

6 دستگاه حافظه USB را انتخاب کنید.

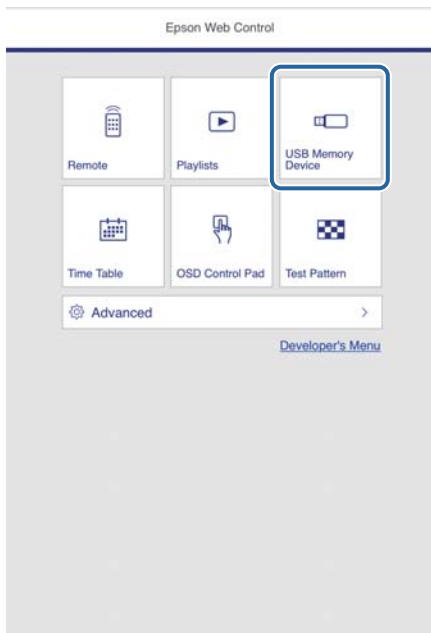

- همچنین می توانید دکمه [Num] و دکمه های عددی را برای پخش لیست های پخش دلخواهتان پایین نگهدارید. می توانید یک کلید میانبر کنترل از راه دور را با استفاده از نرم افزار مورد استفاده برای ایجاد لیست پخش تنظیم کنید.
- برای انتخاب لیست پخش هدف از لیست، دکمه **USB Viewer** را از منوی عملکرد پروژکتور انتخاب کنید و سپس از دکمه های فلش دار استفاده کنید.



◀ پیوندهای مربوطه

- "ایجاد لیست پخش با استفاده از Epson Web Control" صفحه 92
- "دریافت جدیدترین نسخه اسناد" صفحه 10

ایجاد لیست پخش با استفاده از Epson Web Control

در حالت پخش محتوا می توانید لیست های پخش را با استفاده از یک مرورگر وب ایجاد کنید و آنها را در درایو فلش USB متصل به پروژکتور در شبکه ذخیره کنید.

توجه

هنگام ایجاد لیست پخش، درایو فلش USB را از پروژکتور جدا نکنید یا سیم برق پروژکتور را جدا نکنید. ممکن است اطلاعات ذخیره شده در درایو فلش USB خراب شوند.

- 1** بررسی کنید پروژکتور در حالت پخش محتوا کار کند.
- 2** بررسی کنید کامپیوتر یا دستگاهتان به شبکه مشابه پروژکتور وصل باشد.
- 3** بررسی کنید درایو فلش USB به پورت USB-A پروژکتور وصل باشد.
- 4** مرورگر وب را در کامپیوتر یا دستگاه باز کنید.
- 5** با وارد کردن آدرس IP پروژکتور در کادر آدرس مرورگر، به صفحه Epson Web Control بروید. وقتی آدرس IPv6 را وارد می کنید، در اطراف آدرس [و] بگذارید.

7 بارگذاری داده جدید را انتخاب کنید.

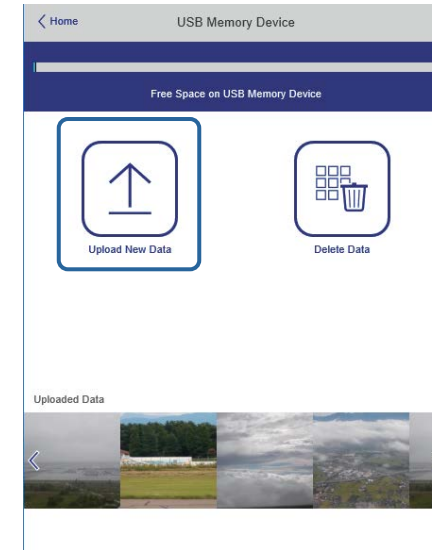

8 تصاویر یا فیلم های مورد نظرتان را برای افزودن به لیست پخش انتخاب کنید.

می توانید فایل های .avi (.jpg) .jpeg .png .bmp یا .gif را آپلود کنید.
 اگر می خواهید فایل های .mp4 یا .mov را به لیست پخش اضافه کنید، از نرم افزار Epson Projector Content Manager یا برنامه Epson Creative Projection استفاده کنید.

فایل های انتخابی در درایو فلش USB متصل کپی می شوند.

9 یکی از کارهای زیر را انجام دهید:

- برای افزودن آنها به لیست پخش موجود، گزینه افزودن به لیست پخش را انتخاب کنید و سپس لیست پخش مورد نظرتان را برای افزودن به آن انتخاب کنید.
- برای ایجاد یک لیست پخش جدید و افزودن به آن، گزینه ایجاد لیست پخش جدید را انتخاب کنید.

10 لیست پخش را ویرایش کنید.

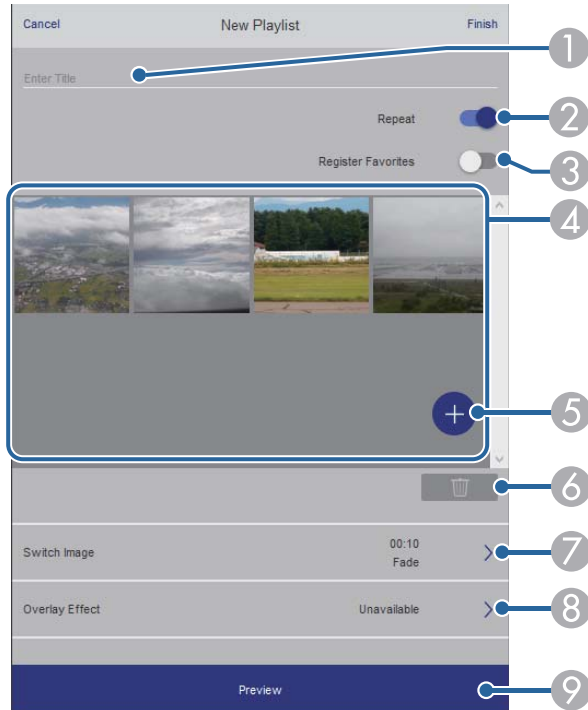

1 نام لیست پخش را ویرایش کنید.

2 تکرار پخش را فعال یا غیرفعال کنید.

3 لیست پخش را در موارد دلخواهتان ثبت کنید.

وقتی لیست پخش به عنوان مورد دلخواه ثبت شد، می توانید به سرعت از صفحه راه دور یا کنترل از راه دور پخش را شروع کنید.

4 تصویر یا فیلمی که به لیست اضافه کرده اید را نمایش می دهد. تصاویر یا فیلم ها به ترتیب در لیست پخش، پخش می شوند.

5 تصاویر یا فیلم ها را به لیست پخش اضافه کنید.

6 تصاویر یا فیلم ها را از لیست پخش حذف کنید.

1 در حالت پخش محتوا، دکمه [Menu] را فشار دهید و سپس منوی عملکرد را انتخاب کرده و [Enter] را فشار دهید.

مواردی که بیشتر مورد ا...	عملکرد
تصویر	جستجوی خودکار منبع روشن
سیگنال I/O	کنترل روشنایی منبع نور
نصب	روشن کردن مستقیم خاموش
نمایشگر	روشن شدن خودکار خاموش
عملکرد	حالت خواب روشن
مدیریت	تایمر حالت خواب 10 دقیقه
شبکه	تایمر بیداری A/V روشن
چند پرتوافکنی	تایمر درپوش لنز روشن
ECO	حالت آماده بکار ارتباط روشن
راه اندازی اولیه/کل تنظ...	درگاه LAN با سیم خاموش
	راه اندازی سریع خاموش
	برق USB روشن در حین پخش
	علامت ها روشن
	پخش محتوا خاموش
	تنظیم مجدد تنظیمات عملکرد
	مدیریت
	دکمه کاربر حالت روشن

2 جلوه همپوشانی را انتخاب کرده و [Enter] را فشار دهید.

3 روشن را بعنوان تنظیم جلوه همپوشانی انتخاب کرده و [Enter] را فشار دهید.

[جلوه همپوشانی]	بازگشت
جلوه همپوشانی	روشن
فیلتر شکل	دایره 1
فیلتر رنگ	خاموش
روشنایی	100

4 فیلتر شکل را انتخاب کرده و [Enter] را فشار دهید.

7 صفحه جابجایی تصویر را باز کنید.

می توانید فاصله زمانی را برای جابجایی به فایل تصویر بعدی مشخص کنید. همچنین می توانید یک جلوه جابجایی را انتخاب کنید.

8 صفحه جلوه ها را باز کنید.

می توانید رنگ و فیلترهای جلوه مربوط به شکل را به لیست پخش اضافه کنید. همچنین می توانید یک جلوه سفارشی ایجاد کنید.

9 پیش نمایش لیست پخش را نشان می دهد.

11 وقتی ویرایش لیست پخش را تمام کردید، گزینه پایان را انتخاب کنید.

- می توانید لیست پخش را از صفحه راه دور یا لیست پخش پخش کنید.
- اگر می خواهید زمان شروع و پایان لیست پخش را مشخص کنید، با استفاده از نرم افزار Epson Projector Content Manager لیست پخش را زمانبندی کنید.

◀ پیوندهای مربوطه

- "گزینه های کنترل وب" صفحه 154

افزودن جلوه به تصویر پخش شده

می توانید جلوه های رنگ و شکل را به تصویر پخش شده در حالت پخش محتوا اضافه کنید.



- برای استفاده از عملکردهای جلوه، حتماً مرتباً حالت نوسازی را اجرا کنید.
- مدیریت > حالت نوسازی
- این ویژگی در صورت استفاده از ویژگی ترکیب لبه قابل استفاده نخواهد بود.

- تغییر تنظیم دمای رنگ در منوی تصویر (وقتی سفید گرم یا سفید خنک به عنوان فیلتر رنگ انتخاب شده باشد)
- تقسیم صفحه
- تغییر تنظیم نوع صفحه در منوی نصب
- تغییر تنظیم صفحه بدون سیگنال در منوی نمایشگر
- تغییر تنظیم ذخیره گزارش مقصد در منوی مدیریت
- استفاده از ترکیب بهتر با ویژگی جلوه ها
- تشخیص خودکار سیگنال ورودی
- تغییر رمز عبور از راه دور در منوی تنظیمات شبکه
- PC Free
- USB دوربین سند
- عملکرد ارائه صفحه با استفاده از نرم افزار Epson iProjection

◀ پیوندهای مربوطه

- "تنظیمات کیفیت تصویر - منوی تصویر" [صفحه 175](#)
- "پخش همزمان چند تصویر" [صفحه 81](#)
- "تنظیم نوع صفحه" [صفحه 48](#)
- "منوی شبکه - منوی تنظیمات شبکه" [صفحه 191](#)
- "پخش یک ارائه PC Free" [صفحه 84](#)

5 هرکدام از گزینه های زیر را در صورتی که لازم باشد تنظیم کنید:

- شکل برای انتخاب جلوه شکل مورد نظر از بین دایره، مستطیل یا شکل های سفارشی.

می توانید تصاویرتان را به عنوان شکل های سفارشی با استفاده از نرم افزار Epson Projector Content Manager اضافه کنید. برای اطلاع از جزئیات به راهنمای عملکرد Epson Projector Content Manager مراجعه کنید.



- جلوه فیلتر برای انتخاب ماسک گذاری قسمت داخل یا خارج شکل انتخابی.
- اندازه برای تنظیم اندازه شکل.
- موقعیت برای تنظیم موقعیت شکل.

وقتی از شکل سفارشی استفاده می کنید، می توانید تنظیمات اندازه و موقعیت را تغییر دهید.



6 فیلتر رنگ را انتخاب کرده و [Enter] را فشار دهید.

7 هرکدام از گزینه های زیر را در صورتی که لازم باشد تنظیم کنید:

- فیلتر رنگ برای انتخاب رنگ.
- سفارشی برای تنظیم یک رنگ سفارشی با تنظیم جداگانه قرمز، سبز و آبی

8 روشنایی را برای تنظیم سطح درخشندگی انتخاب کنید.

9 بعد از پایان کار، [Menu] را برای خروج از منوها فشار دهید.

محدودیت های حالت پخش محتوا

محدودیت های عملکرد

عملکردهای زیر را نمی توانید در حالت پخش محتوا اجرا کنید.

می توانید موقتاً تصویر و صدای پخش شده را خاموش کنید. وقتی می خواهید در حین ارائه، توجه مخاطب را به چیز دیگری جلب کنید، استفاده از این کار می تواند مؤثر باشد. عملکرد صدا یا تصویر به کار خود ادامه می دهد، بنابراین نمی توانید پخش را در نقطه ای که متوقف شده است از سر بگیرید.

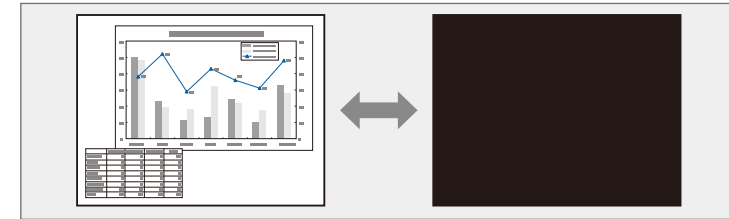

1 دکمه [A/V Mute] را از کنترل از راه دور فشار دهید تا پخش بطور موقت متوقف شود و صدا هم قطع شود.

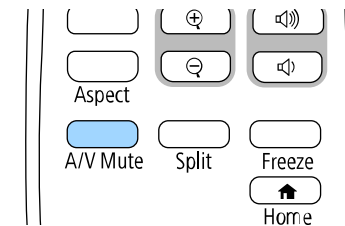

2 برای روشن کردن دوباره صدا و تصویر، دوباره [A/V Mute] را فشار دهید.

- همینطور می توانید با استفاده از اهرم لغزشی A/V Mute روی پروژکتور هم پخش را متوقف سازید.
- 30 دقیقه بعد از فعال شدن A/V Mute، پروژکتور به طور خودکار خاموش می شود. می توانید این ویژگی را غیرفعال کنید.

👉 عملکرد < تایمر بیصدا A/V

می توانید بطور موقت عملکرد را در ویدیو یا ارائه رایانه متوقف کرده و تصویر فعلی را بر روی صفحه نگه دارید. عملکرد صدا یا تصویر به کار خود ادامه می دهد، بنابراین نمی توانید پخش را در نقطه ای که متوقف شده است از سر بگیرید.

1 دکمه [Freeze] روی کنترل از راه دور را فشار دهید تا عملکرد ویدیو متوقف شود.

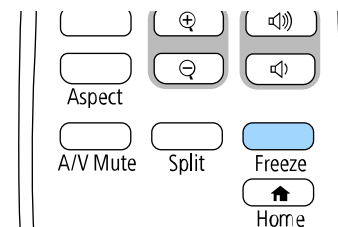

2 برای شروع دوباره عملکرد ویدیو، دوباره [Freeze] را فشار دهید.

می توانید با استفاده از دکمه [E-Zoom] روی کنترل از راه دور، بزرگنمایی مثبت و منفی را روی تصویر پخش شده انجام دهید.
اندازه و محل تصویر زوم شده حتی بعد از جابجایی منبع ورودی یا خاموش کردن پروژکتور همچنان حفظ می شود.

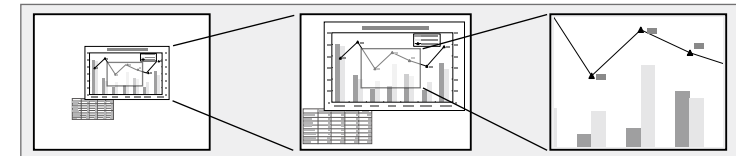

اگر تنظیم درجه بندی را در منوی تصویر در پروژکتور فعال کرده باشید، این ویژگی قابل استفاده نیست (EB-L265F/EB-L260F).



پیوندهای مربوطه

- "زوم کردن روی تصاویر" صفحه 98
- "کوچک نمایی تصاویر" صفحه 98

زوم کردن روی تصاویر

دکمه [E-Zoom] + را روی کنترل از راه دور فشار دهید.

1

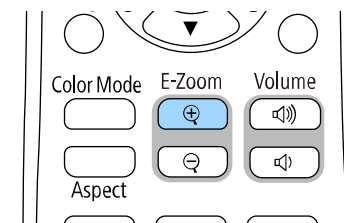

تصویر پخش شده بزرگ می شود و روی بخش های اطراف مرکز تصویر فوکوس می شود. می توانید تصویر را بین یک تا چهار برابر با گام های 25 تایی بزرگ کنید.

2

از دکمه های روی کنترل از راه دور زیر برای تنظیم تصویر زوم شده با نسبت زوم نمایش داده شده استفاده کنید:

- دکمه [E-Zoom] + را مرتباً فشار دهید تا بر روی ناحیه تصویر بزرگنمایی انجام شود.
- برای حرکت کردن اطراف تصویر زوم شده، از دکمه های فلش دار استفاده کنید.
- برای کوچکنمایی تصویر، دکمه [E-Zoom] - را فشار دهید.
- برای برگشت به اندازه اصلی تصویر، دکمه [Default] را فشار دهید.

هنگام پخش تصاویر از دوربین سند Epson، می توانید با استفاده از دکمه [E-Zoom] + روی دوربین سند، تصویر را از یک تا هشت برابر با گام های 57 تایی بزرگ کنید.



وقتی نسبت زوم نمایش داده شده محو می شود، اندازه و محل تصویر زوم شده ذخیره خواهد شد. دکمه های [E-Zoom] +/- را برای تنظیم مجدد فشار دهید.

کوچک نمایی تصاویر

دکمه [E-Zoom] - را روی کنترل از راه دور فشار دهید.

1

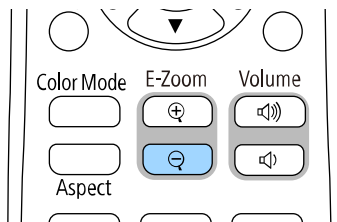

تصویر پخش شده کوچک می شود. می توانید تصویر را بین 100% تا 50% با گام های ترتیبی کوچک کنید.

2

از دکمه های روی کنترل از راه دور زیر برای تنظیم تصویر کوچک شده (زوم منفی) با نسبت زوم نمایش داده شده استفاده کنید:

- دکمه [E-Zoom] - را مرتباً فشار دهید تا تصویر پخش شده بزرگنمایی منفی شود.
- برای حرکت دادن تصویر کوچک شده در قسمت پخش، از دکمه های فلش دار استفاده کنید.
- برای بزرگنمایی تصویر، دکمه [E-Zoom] + را فشار دهید.

- برای برگشت به اندازه اصلی تصویر، دکمه [Default] را فشار دهید.

هنگام پخش تصویر از دوربین سند Epson، می توانید تصویر را با استفاده از دکمه [E-Zoom] - روی دوربین سند کوچک کنید.



وقتی نسبت زوم همایش داده شده محو می شود، اندازه و محل تصویر زوم شده ذخیره خواهد شد. دکمه های [E-Zoom] را برای تنظیم مجدد فشار دهید.

می توانید تصویری را روی پروژکتور ذخیره کنید و هر زمان پروژکتور روشن می شود آن را نمایش دهید. می توانید تصویر را هنگامی که پروژکتور هیچ سیگنال ورودی دریافت نمی کند نیز پخش کنید. این تصویر صفحه لوگوی کاربر نامیده می شود.

می توانید یک عکس، گرافیک یا لوگوی شرکت را به عنوان لوگوی کاربر انتخاب کنید که در تعیین مالک پروژکتور برای جلوگیری از سرقت مفید است. می توانید با تنظیم محافظت از طریق رمز ورود از تغییر لوگوی کاربر جلوگیری کنید.

- اگر محافظت از منو را برای لوگوی کاربر روشن کرده اید، قبل از انجام کارهای عنوان شده در اینجا و برای ذخیره لوگو آن را روی خاموش بگذارید.
- هنگامی که با استفاده از ویژگی تنظیم دسته ای، تنظیمات منو را از یک پروژکتور به پروژکتور دیگری کپی می کنید، لوگوی کاربر نیز کپی می شود. اطلاعاتی را که نمی خواهید بین چند پروژکتور به عنوان لوگوی کاربر به اشتراک گذاشته شود ثبت نکنید.
- نمی توانید محتوای محافظت شده توسط HDCP را ذخیره کنید.
- وقتی پخش محتوا روی روشن تنظیم شده است، آرم کاربر را فقط زمانی که پروژکتور در حال راه اندازی است می توانید نمایش دهید (EB-L265F/EB-L260F).

1 تصویری را که می خواهید به عنوان لوگوی کاربر پخش کنید نمایش دهید.

2 دکمه [Menu] را فشار دهید، منوی مدیریت را انتخاب کرده و [Enter] را فشار دهید.

مدیریت	مواردی که بیشتر مورد است
دکمه کاربر	تصویر
لوگوی کاربر	سیگنال I/O
الگوی کاربر	نصب
قفل پائل کنترل	نمایشگر
خاموش	عملکرد
هماهنگی رنگ ها	مدیریت
حالت نوسازی	شبکه
تنظیم منبع نور	چند پرتوافکنی
تاریخ و زمان	ECO
تنظیمات برنامه ریزی	راه اندازی اولیه/کل تنظیم
نیروی LAN بی سیم	
تشخیص LAN بی سیم	
1	
ذخیره گزارش مقصد	
محدوده تنظیم بسته	
زبان	
اطلاعات	
گزارش های نمایشگر	
بازنشانی تنظیمات مدیریت	
فارسی	

3 لوگوی کاربر < شروع تنظیم را انتخاب کرده و [Enter] را فشار دهید.

فرمانی می بینید که از شما سؤال می کند آیا می خواهید از تصویر نمایش داده شده به عنوان لوگوی کاربر استفاده کنید.

تنظیماتی مانند تصحیح هندسی، E-Zoom، بعد و درجه بندی (فقط EB-L265F/EB-L260F)، یا نوع صفحه موقتاً با انتخاب لوگوی کاربر لغو می شوند.

4 بله را انتخاب کرده و [Enter] را فشار دهید.

بسته به سیگنال تصویر فعلی، ممکن است اندازه صفحه تغییر کند تا با دقت تصویر سیگنال تصویر مطابقت داشته باشد.

◀ پیوندهای مربوطه

- "انتخاب انواع رمز ورود امنیتی" صفحه 119

5 تصویر نمایش داده شده را بررسی کنید و سپس **بله** را برای انتخاب آن به عنوان لوگوی کاربر انتخاب کنید.

لوگوی کاربر رونویسی شده و یک پیام تکمیل کار نشان داده می شود.

6 برای خروج از صفحه پیام [Esc] را فشار دهید.

7 منوی **نمایشگر** را انتخاب کرده و [Enter] را فشار دهید.

مواردی که بیشتر مورد ا...	نمایشگر
تصویر	نمایش الگو
سیگنال I/O	نوع الگو
نصب	صفحه بدون سیگنال
نمایشگر	صفحه شروع
عملکرد	نمایش خودکار صفحه اصلی
مدیریت	ترتیب بندی تصاویر کوچک منبع
شبکه	پیام ها
چند پرتوافکنی	چرخش منو
Eco	رنگ منو
راه اندازی اولیه/کل تنظیم	ترازبندی صفحه
	Split Screen تقسیم
	تنظیم مجدد تنظیمات نمایشگر
	عملکرد
	جستجوی خودکار منبع
	کنترل روشنایی منبع نور
	روشن کردن مستقیم
	روشن شدن خودکار

8 زمانی که می خواهید صفحه لوگوی کاربر را نشان دهید، انتخاب کنید:

- برای نمایش آن هر زمان که سیگنال ورودی وجود ندارد، **صفحه بدون سیگنال** را انتخاب و روی **لوگو تنظیم** کنید.
- برای نمایش آن هر زمان پروژکتور را روشن می کنید، **صفحه شروع** را انتخاب و روی **روشن تنظیم** کنید.

برای اینکه تغییری در تنظیم **لوگوی کاربر** ایجاد نشود، **محافظةت** از **منو** را برای **لوگوی کاربر** فعال کنید و رمز عبوری برای آن تنظیم کنید.



تنظیماتی مانند انحراف، **E-Zoom** یا بعد در صورت انتخاب الگوی کاربر موقتاً لغو می شوند.



4 نوع الگو از قبل در پروژکتور ثبت شده اند، مثل خطوط خط کشی شده یا الگوهای شبکه ای. با استفاده از تنظیمات نمایش الگو می توانید این الگوها را پخش کنید تا ارائه بهتری داشته باشید.

همچنین می توانید تصویری که درحال پخش است را به عنوان یک الگوی کاربر ذخیره کنید.

- بعد از اینکه الگوی کاربر را ذخیره کردید، الگو به موارد پیش فرض کارخانه بازمی گردد.
- نمی توانید محتوای محافظت شده توسط HDCP را ذخیره کنید.



1 تصویری را که می خواهید به عنوان الگوی کاربر پخش کنید نمایش دهید.

2 دکمه [Menu] را فشار دهید، منوی مدیریت را انتخاب کرده و [Enter] را فشار دهید.

مدیریت	مدیریت	مواردی که بیشتر مورد است
دکمه کاربر	دکمه کاربر	تصویر
لوگوی کاربر	لوگوی کاربر	سیگنال I/O
الگوی کاربر	الگوی کاربر	نصب
قفل پابل کنترل	قفل پابل کنترل	نمایشگر
هماهنگی رنگ ها	هماهنگی رنگ ها	عملکرد
حالت نوسازی	حالت نوسازی	مدیریت
تنظیم منبع نور	تنظیم منبع نور	شبکه
تاریخ و زمان	تاریخ و زمان	چند پرتوافکنی
تنظیمات برنامه ریزی	تنظیمات برنامه ریزی	ECO
نیروی LAN بی سیم	نیروی LAN بی سیم	راه اندازی اولیه/کل تنظیم
تشخیص LAN بی سیم	تشخیص LAN بی سیم	
ذخیره گزارش مقصد	ذخیره گزارش مقصد	
محدوده تنظیم بسته	محدوده تنظیم بسته	
زبان	زبان	
اطلاعات	اطلاعات	
گزارش های نمایشگر	گزارش های نمایشگر	
بازنشانی تنظیمات مدیریت	بازنشانی تنظیمات مدیریت	

3 الگوی کاربر را انتخاب کنید و سپس [Enter] را فشار دهید.

فرمانی نمایش داده می شود و از شما می پرسد آیا می خواهید از تصویر نمایش داده شده به عنوان الگوی کاربر استفاده کنید.

4 بله را انتخاب کرده و [Enter] را فشار دهید.

فرمانی نمایش داده می شود و از شما می پرسد آیا می خواهید تصویر نمایش داده شده را به عنوان الگوی کاربر ذخیره کنید.

5 بله را انتخاب کرده و [Enter] را فشار دهید.

یک پیام تکمیل نمایش داده می شود.

6 منوی نمایشگر را انتخاب کرده و [Enter] را فشار دهید.

نمایشگر	نمایشگر	مواردی که بیشتر مورد است
نمایش الگو	نمایش الگو	تصویر
نوع الگو	نوع الگو	سیگنال I/O
صفحه بدون سیگنال	صفحه بدون سیگنال	نصب
آبی	صفحه بدون سیگنال	نمایشگر
روشن	صفحه شروع	عملکرد
روشن	نمایش خودکار صفحه اصلی	مدیریت
روشن	ترتیب بندی تصاویر کوچک منبع	شبکه
روشن	پیام ها	چند پرتوافکنی
خاموش	چرخش منو	ECO
سفید	رنگ منو	راه اندازی اولیه/کل تنظیم
خاموش	ترازبندی صفحه	
	Split Screen تقسیم	
	تنظیم مجدد تنظیمات نمایشگر	
	عملکرد	
روشن	جستجوی خودکار منبع	
	کنترل روشنایی منبع نور	
خاموش	روشن کردن مستقیم	
خاموش	روشن شدن خودکار	

7 نوع الگو را انتخاب کنید و آن را روی الگوی کاربر تنظیم کنید.

8 نمایش الگو را انتخاب کنید و سپس [Enter] را فشار دهید.
تصویر ذخیره شده پخش می شود.

- تنظیم حالت منبع نور روی سفارشی و تنظیم سطح درخشندگی در منوی عملکرد.
-  عملکرد < کنترل روشنایی منبع نور > حالت روشن
- تنظیم RGBCMY

توصیه می کنیم تصویر را حداقل 30 دقیقه بعد از شروع پخش تنظیم کنید زیرا تصاویر بلافاصله بعد از روشن کردن پروژکتور ثابت نیستند.



« پیوندهای مربوطه

- "سیستم شناسایی پروژکتور برای کنترل چندین پروژکتور" [صفحه 104](#)
- "تنظیم یکپارچگی رنگ" [صفحه 106](#)
- "ترکیب چند تصویر و ایجاد تصویر کاشی (تنظیم قالب)" [صفحه 108](#)
- "ترکیب لبه های تصویر" [صفحه 109](#)
- "تطبیق رنگ تصویر" [صفحه 111](#)
- "تنظیم تراز سیاه" [صفحه 112](#)
- "تنظیم RGBCMY" [صفحه 115](#)
- "مقیاس بندی تصویر" [صفحه 115](#)

سیستم شناسایی پروژکتور برای کنترل چندین پروژکتور

در هنگام استفاده از چند پروژکتور در کنار هم برای پخش تصاویر، می توانید روشنایی و تون رنگ هر تصویر پروژکتور را تصحیح کنید تا تصاویر تطابق بهتری داشته باشند.

می توانید برای هر پروژکتور یک شناسه پروژکتور منحصر به فرد تنظیم کنید تا با استفاده از یک کنترل از راه دور آنها را به طور مجزا راه اندازی کنید و سپس روشنایی و رنگ هر پروژکتور را تصحیح نمایید.

« پیوندهای مربوطه

- "تنظیم شناسه پروژکتور" [صفحه 105](#)
- "انتخاب پروژکتوری که می خواهید راه اندازی کنید" [صفحه 105](#)

می توانید تصاویر پخش شده از دو یا چند پروژکتور را ترکیب کنید تا یک تصویر یکپارچه ایجاد شود. (چند پرتوافکنی)

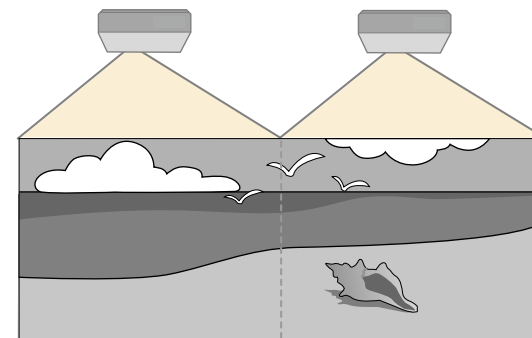

- قبل از شروع پخش بررسی کنید حالت رنگ در منوی تصویر پروژکتور برای همه پروژکتورها روی چند پرتوافکنی تنظیم شده باشد (EB-L265F/EB-L260F).
- در برخی از موارد، حتی پس از تصحیح نیز ممکن است روشنایی و تون رنگ به طور کامل تطابق نداشته باشند.
- اگر اختلاف روشنایی و تون رنگ به مرور زمان قابل توجه شد، تنظیمات را تکرار کنید.



برای اینکه بهترین نتایج را داشته باشید، تنظیمات مربوط به چندین تصویر پروژکتور را به این ترتیب اجرا کنید:

EB-L265F/EB-L260F:

- تنظیم شناسه پروژکتور
- تنظیم یکپارچگی رنگ
- ترکیب لبه های تصویر
- تطبیق رنگ تصویر
- تنظیم تراز سیاه
- تنظیم RGBCMY
- مقیاس بندی تصویر

EB-L210W:

- تنظیم شناسه پروژکتور
- تنظیم یکپارچگی رنگ

تنظیم شناسه پروژکتور

اگر می خواهید چندین پروژکتور را از کنترل از راه دور کنترل کنید، به هر کدام از پروژکتورها یک شناسه منحصر به فرد اختصاص دهید.

دکمه [Menu] را فشار دهید و کارهای زیر را انجام دهید:

- **EB-L265F/EB-L260F** : منوی چند پرتوافکنی را انتخاب کرده و [Enter] را فشار دهید.
- **EB-L210W** : منوی نصب را انتخاب کرده و [Enter] را فشار دهید.

شناسه پروژکتور را انتخاب کرده و [Enter] را فشار دهید.

از دکمه های پیکان دار برای انتخاب شماره شناسایی که می خواهید برای پروژکتور استفاده کنید، استفاده نمایید. سپس [Enter] را فشار دهید.

بازگشت	[شناسه پروژکتور]
	✓ خاموش
	1
	2
	3
	4
	5
	6
	7
	8
	9

برای خروج از منوها دکمه [Menu] یا [Esc] را فشار دهید.

برای سایر پروژکتورهایی که می خواهید از طریق کنترل از راه دور راه اندازی کنید این مراحل را تکرار کنید.

انتخاب پروژکتوری که می خواهید راه اندازی کنید

بعد از تنظیم شناسه پروژکتور، شناسه را برای پروژکتوری که می خواهید با استفاده از کنترل از راه دور راه اندازی کنید انتخاب نمایید.

1 کنترل از راه دور را مقابل پروژکتور هدف بگیرید و دکمه [ID] را فشار دهید.

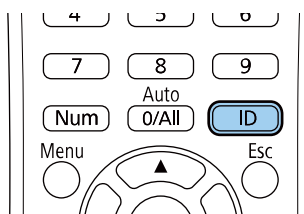

شناسه پروژکتور فعلی بر روی صفحه پخش شده نشان داده می شود. حدود سه ثانیه بعد ناپدید می شود.

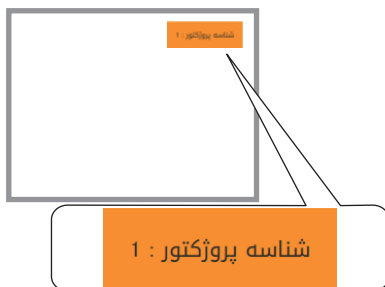

2 در حالی که دکمه [ID] را پایین نگه داشته اید، دکمه عدد منطبق با شناسه پروژکتور مورد نظر برای به کار گیری را فشار دهید.

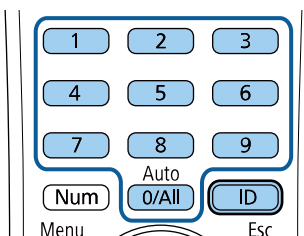

پروژکتوری که می خواهید راه اندازی شود انتخاب می گردد.

1

دکمه [Menu] را فشار دهید، منوی مدیریت را انتخاب کرده و [Enter] را فشار دهید.

مدیریت	مواردی که بیشتر مورد است
دکمه کاربر	تصویر
لوگوی کاربر	سیگنال I/O
الگوی کاربر	نصب
قفل پائل کنترل	نمایشگر
هماهنگی رنگ ها	عملکرد
حالت نوسازی	مدیریت
تنظیم منبع نور	شبکه
تاریخ و زمان	چند پرتوافکنی
تنظیمات برنامه ریزی	ECO
نیروی LAN بی سیم	راه اندازی اولیه/کل تنظیم
تشخیص LAN بی سیم	
1	ذخیره گزارش مقصد
USB و حافظه داخلی	محدوده تنظیم بسته
فارسی	زبان
	اطلاعات
	گزارش های نمایشگر
	بازنشانی تنظیمات مدیریت
	شکل



- زمانی که [O/All] را از کنترل از راه دور انتخاب کنید می توانید همه پروژکتورها را بدون نظر گرفتن تنظیم شناسه پروژکتور راه اندازی کنید.
- زمانی که شناسه پروژکتور بر روی خاموش تنظیم می شود، می توانید پروژکتور را با استفاده از کنترل از راه دور هر کدام از شناسه هایی که از کنترل از راه دور انتخاب می کنید راه اندازی کنید.
- تنظیم شناسه پروژکتور در کنترل از راه دور ذخیره می شود. حتی اگر باتری ها کنترل از راه دور را خارج کنید، تنظیم شناسه ذخیره شده تغییری نخواهد کرد. اما اگر باتری ها برای مدت زمان طولانی از کنترل از راه دور خارج شوند، شناسه به تنظیم پیش فرض خود (O/All) باز می گردد.
- وقتی از چند کنترل از راه دور همزمان استفاده می کنید، به دلیل تداخل مادون قرمز ممکن است نتوانید پروژکتورها را آنطور که مورد نظرتان است استفاده کنید.

تنظیم یکپارچگی رنگ

اگر تون رنگ در تصویر ناهموار است می توانید توازن تون رنگ را تنظیم کنید. تنظیم هماهنگی رنگ ها را برای هر پروژکتور انجام دهید.

ممکن است حتی بعد از انجام هماهنگی رنگ ها، ته رنگ ها یکسان نباشند.



2 هماهنگی رنگ ها را انتخاب کرده و [Enter] را فشار دهید.



3 هماهنگی رنگ ها را انتخاب کرده و [Enter] را فشار دهید.

4 روشن را انتخاب کنید و سپس [Enter] را فشار دهید. سپس [Esc] را فشار دهید.

5 تنظیم سطح را انتخاب کرده و [Enter] را فشار دهید.

6 اولین سطح را برای تنظیم انتخاب کرده و [Esc] را فشار دهید.



هشت سطح تنظیم وجود دارد، از سفید تا خاکستری و سیاه. می توانید هر سطح را به صورت جداگانه تنظیم کنید.

7 شروع تنظیمات را انتخاب کرده و [Enter] را فشار دهید.

8 قسمت مورد نظر از تصویر را برای تنظیم انتخاب کرده و [Enter] را فشار دهید.



هر قسمت را به صورت جداگانه تنظیم کنید و سپس همه را انتخاب کرده و کل صفحه را تنظیم کنید.

9 گزینه های قرمز، سبز یا آبی را انتخاب کرده و در صورت لزوم ته رنگ را تنظیم کنید.



قبل از ایجاد تصویر کاشی، بررسی کنید تصاویر نمایش داده شده از پروژکتورها مستطیل هایی با اندازه دقیق و فوکوس مناسب باشند.



هر بار که [Enter] را فشار می دهید، صفحه تنظیم تغییر می کند.



« پیوندهای مربوطه

- "تنظیم قالب" صفحه 108

10 دکمه [Esc] را برای برگشت به صفحه انتخاب قسمت فشار دهید.

11 تنظیم رنگ را برای هر قسمت تکرار کنید.

12 به مرحله 5 برگردید و همه مراحل را برای تنظیم سایر سطوح تکرار کنید.

13 بعد از پایان کار، [Menu] را برای خروج فشار دهید.

تنظیم قالب

می توانید تنظیم قالب را به صورت دستی انجام دهید.

1 پروژکتور را روشن کنید.

2 دکمه [Menu] را فشار دهید، منوی چند پرتوافکنی را انتخاب کرده و [Enter] را فشار دهید.

مواردی که بیشتر مورد ا...	چند پرتوافکنی
تصویر	شناسه پروژکتور
سیگنال I/O	تنظیم قالب
نصب	تصحیح هندسی
نمایشگر	ترکیب لبه
عملکرد	درجه بندی
مدیریت	هماهنگی رنگ ها
شبه	حالت روشن
	تطبیق رنگ
	RGBOMY
Eco	تنظیم مجدد تنظیمات چند پرتوا...
راه اندازی اولیه/کل تنظ...	Eco
	حالت روشن
	حالت خواب
	تایمر حالت خواب
	تایمر بیداری A/V
	حالت آماده بکار
	ارتباط روشن
	راه اندازی اولیه/کل تنظیمات

ترکیب چند تصویر و ایجاد تصویر کاشی (تنظیم قالب)

می توانید تصویر یکپارچه ای را از حداکثر 15 پروژکتور پخش کنید و تصویر بزرگی را با استفاده از ویژگی "تنظیم قالب" ایجاد کنید (EB-L265F/EB-L260F).

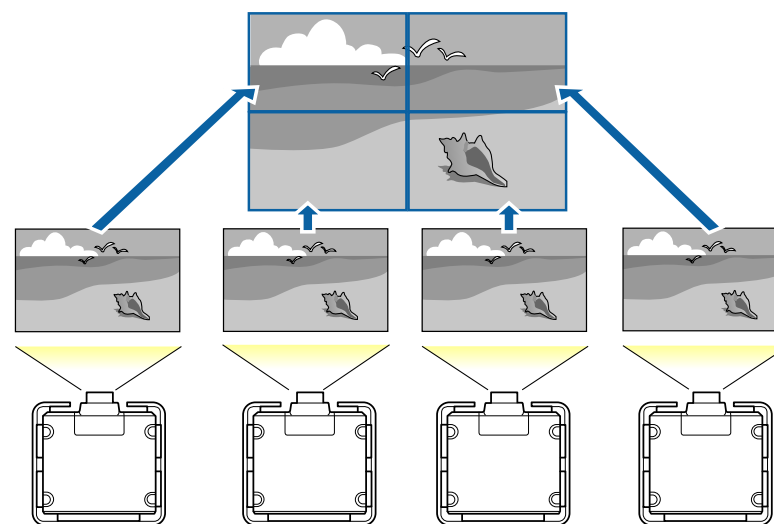

- ترتیب ستون برای تنظیم چیدمان از چپ به راست، از A در سمت چپ شروع کنید

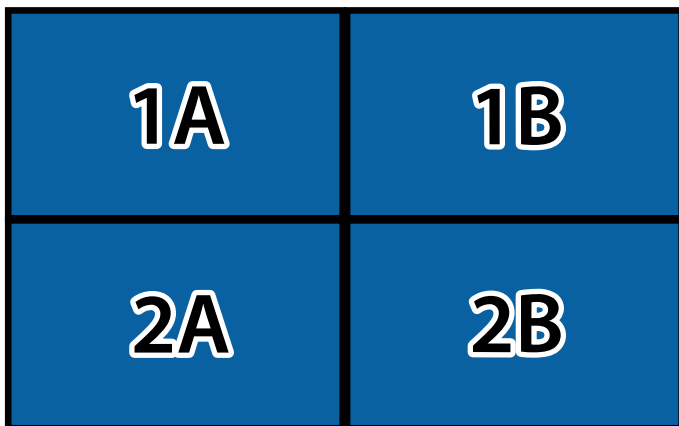

تنظیم را انتخاب کرده و [Enter] را فشار دهید.

8 هنگام انجام تنظیمات، مراحل قبلی را برای هر پروژکتور تکرار کنید و سپس به مرحله بعد بروید.

9 سیگنال تصویر را برای نمایش تصویر وارد کنید.

بعد از انجام این مراحل در این قسمت، هرگونه تغییر رنگ و تفاوت بین تصاویر را تنظیم کنید.

ترکیب لبه های تصویر

می توانید از ویژگی ترکیب لبه برای ایجاد یک تصویر یک دست از چندین پروژکتور استفاده کنید (EB-L265F/EB-L260F).

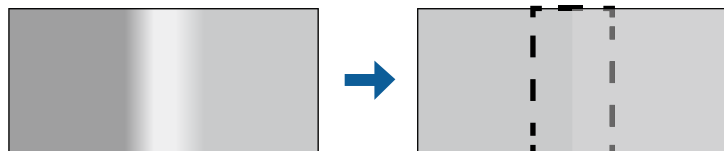

3 تنظیم قالب < چیدمان را انتخاب کرده و [Enter] را فشار دهید.

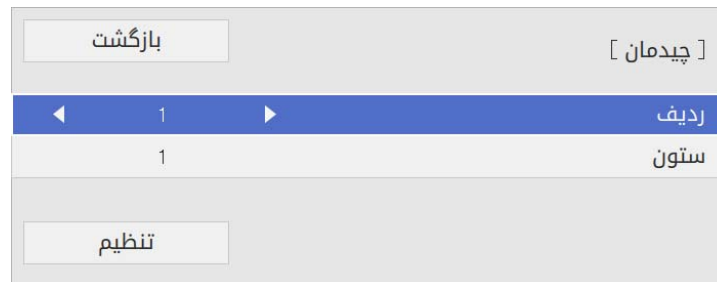

4 تعداد ردیف ها و ستون هایی را در تنظیم ردیف و ستون انتخاب کنید. سپس تنظیم را انتخاب کرده و [Enter] را فشار دهید.

5 هنگام انجام تنظیمات، مراحل قبلی را برای هر پروژکتور تکرار کنید و سپس به مرحله بعد بروید.

6 تنظیم مکان را انتخاب کرده و [Enter] را فشار دهید.

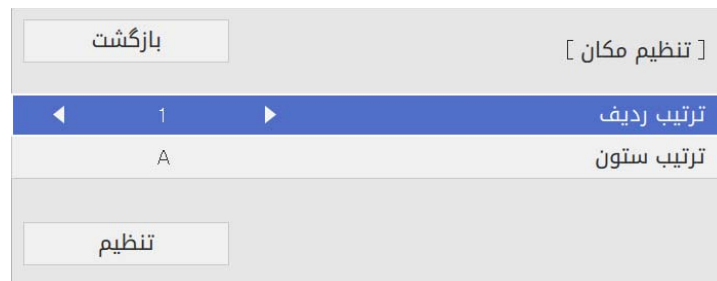

7 محل هر تصویر پخش شده را مانند زیر انتخاب کنید:

- ترتیب ردیف برای تنظیم چیدمان صفحه ها از بالا به پایین به صورت متوالی، از 1 در بالا شروع کنید

1

دکمه [Menu] را فشار دهید، منوی چند پرتوافکنی را انتخاب کرده و [Enter] را فشار دهید.



2

گزینه ترکیب لبه را انتخاب کرده و [Enter] را فشار دهید.

3

گزینه ترکیب لبه، راهنمای خط و راهنمای طرح را فعال کنید.

تنظیمات مختلف رنگ راهنما را برای هر پروژکتور انتخاب کنید تا بتوانید قسمت لبه دار را به وضوح مشاهده کنید.



4

لبه مورد نظر برای ترکیب در هر پروژکتور را انتخاب کرده و [Enter] را فشار دهید.

صفحه ای مانند این مشاهده خواهید کرد:

[لبه بالا]		بازگشت	
ادغام	خاموش		
ترکیب محل شروع	0	_____	
دامنه ادغام	0	_____	
منحنی ترکیبی	0	_____	

5

تنظیم ترکیب را انتخاب کرده و روشن را انتخاب کنید.

6

تنظیم ترکیب محل شروع را انتخاب کنید و محل شروع ترکیب را تنظیم کنید.

7

تنظیم دامنه ادغام را انتخاب کرده و از دکمه های فلش دار برای انتخاب عرض قسمت ترکیب شده استفاده کنید طوری که راهنماهای نمایش داده شده در لبه ها، روی قسمت های بین دو تصویر را بپوشانند.

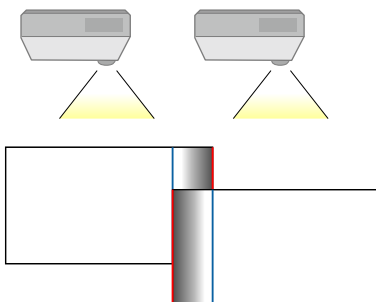

8

دکمه [Esc] را برای برگشت به صفحه قبلی فشار دهید.

9

گزینه منحنی ترکیبی را انتخاب کنید و درجه بندی را برای قسمت سایه دار روی پروژکتورها انتخاب کنید.

10 وقتی لبه ها ترکیب شدند، راهنمای خط و راهنمای طرح را در هر پروژکتور غیرفعال کنید تا تنظیمات نهایی بررسی شوند.

11 زمانی که کارتان تمام شد، [Menu] را فشار دهید.

اگر قسمت ترکیب شده به درستی همپوشانی ندارد، شکل قسمت ترکیب شده را با استفاده از **تصحیح نقطه** تصحیح کنید.



تطبيق رنگ تصویر

می توانید کیفیت نمایش چند پروژکتور که در کنار همدیگر تصاویر را پخش می کنند تطبيق دهید (EB-L265F/EB-L260F).

قبل از شروع کار همه پروژکتورها را روشن کنید تا بتوانید تنظیم کیفیت تصویر را منطبق با صفحه یکپارچه شده انتخاب کنید.

1 دکمه [Menu] را فشار دهید، منوی چند پرتوافکنی را انتخاب کرده و [Enter] را فشار دهید.

مواردی که بیشتر مورد ا...	چند پرتوافکنی
تصویر	شناسه پروژکتور
سیگنال I/O	تنظیم قالب
نصب	تصحیح هندسی
نمایشگر	ترکیب لبه
عملکرد	درجه بندی
مدیریت	هماهنگی رنگ ها
شبه	حالت روشن
چند پرتوافکنی	تطبيق رنگ
Eco	RGBOMY
راه اندازی اولیه/کل تنظ...	تنظیم مجدد تنظیمات چند پرتوا...
	Eco
حالت روشن	حالت روشن
حالت خواب	حالت خواب
تایمر حالت خواب	تایمر حالت خواب
تایمر بیداری A/V	تایمر بیداری A/V
حالت آماده بکار	حالت آماده بکار
راه اندازی اولیه/کل تنظیمات	ارتباط روشن

2 تطبيق رنگ را انتخاب کرده و [Enter] را فشار دهید.

[تطبيق رنگ]	
تنظیم سطح	1
فرمز	0
سبز	0
آبی	0
درخشندگی	- +

تنظیم تراز سیاه

می توانید درخشندگی و تون رنگ قسمت هایی از تصویر که همپوشانی ندارند را تنظیم کنید تا تصویری بی نقص داشته باشید (EB-L265F/EB-L260F).

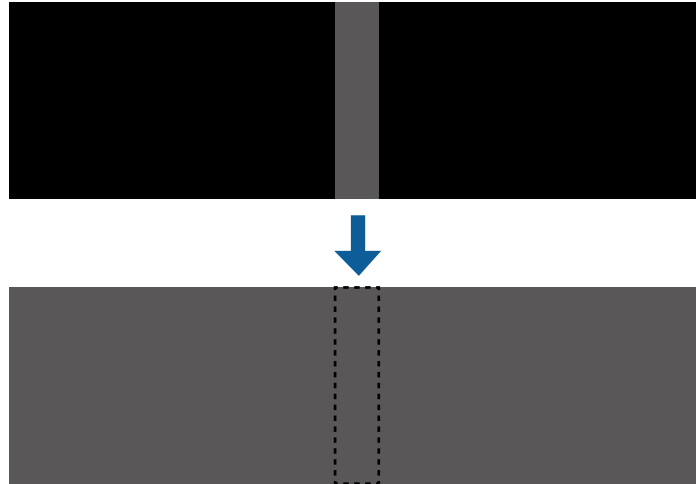

- وقتی الگوی آزمایشی نمایش داده می شود می توانید تراز سیاه را تنظیم کنید.
- اگر مقدار تصحیح هندسی خیلی بزرگ است می توانید به درستی تراز سیاه را تنظیم کنید.
- درخشندگی و تون ممکن است در قسمت هایی که تصاویر همپوشانی دارند و همچنین در قسمت های دیگر و حتی بعد از تنظیم تراز سیاه متفاوت باشند.
- اگر ترکیب لبه را تغییر دهید، تنظیم تراز سیاه به مقدار پیش فرض خود باز می گردد.
- فقط زمانی قابل استفاده است که حداقل یکی از گزینه های لبه بالا، لبه پایین، لبه سمت چپ و لبه سمت راست را در ترکیب لبه روی روشن تنظیم کرده باشید.

3 تنظیم را روی 8 بگذارید.

روی همه تنظیم کنید تا ته رنگ هر رنگ در بسته از سطح 2 تا 8 تنظیم شود.



4 گزینه درخشندگی را انتخاب کرده و مقدار را تنظیم کنید.

5 گزینه های قرمز، سبز یا آبی را انتخاب کرده و در صورت لزوم ته رنگ را تنظیم کنید.

6 به منوی سطح بالا برگردید و منوی عملکرد را انتخاب کنید سپس [Enter] را فشار دهید.

7 کنترل روشنایی منبع نور را انتخاب کرده و [Enter] را فشار دهید.

8 حالت منبع نور را روی سفارشی بگذارید.

9 سطح درخشندگی را تنظیم کنید.

10 مراحل 1 تا 5 را چند بار تکرار کنید و هر بار سطوح 7 تا 1 را به روشی یکسان تنظیم کنید.

11 زمانی که کارتان تمام شد، [Menu] را فشار دهید.

5 تراز سیاه را تنظیم کنید.

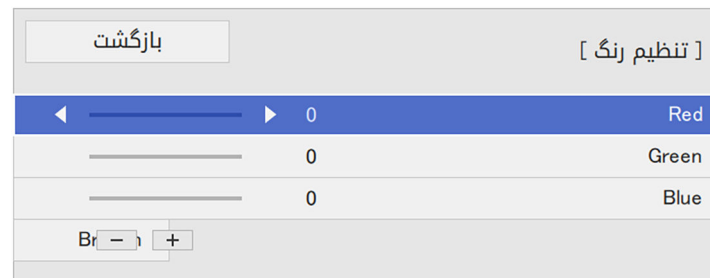

با استفاده از دکمه های درخشندگی می توانید مقادیر RGB را همزمان تنظیم کنید.

6 برای تنظیم هرکدام از قسمت های باقیمانده صفحه، مراحل 4 و 5 را در صورت نیاز تکرار کنید.

7 زمانی که کارتان تمام شد، [Menu] را فشار دهید.

◀ پیوندهای مربوطه

- "اصلاح قسمت تنظیم تراز سیاه" صفحه 114

اصلاح قسمت تنظیم تراز سیاه

اگر قسمت هایی هستند که رنگ آنها بعد از تنظیم تراز سیاه مطابقت ندارد، می توانید آنها را به صورت تک به تک تنظیم کنید.

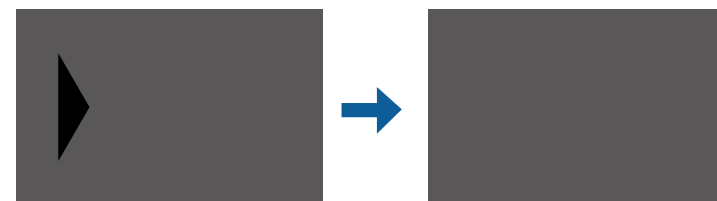

1 گزینه تصحیح محیط را در تنظیم تراز سیاه انتخاب کنید و سپس [Enter] را فشار دهید.

2 شروع تنظیمات را انتخاب کرده و [Enter] را فشار دهید.

خطوط مرزی نشان می دهند که تصاویر در کجا همپوشانی دارند. این خطوط بر اساس ترکیب لبه نمایش داده می شوند.

3 از دکمه های فلش دار برای انتخاب خط مرزی که می خواهید تنظیم کنید استفاده نمایید. سپس [Enter] را فشار دهید.

خط انتخابی به رنگ نارنجی نشان داده می شود.



4 از دکمه های فلش دار برای تنظیم محل خط استفاده کنید. سپس [Enter] را فشار دهید.

5 از دکمه های فلش دار برای انتخاب نقطه ای که می خواهید حرکت دهید استفاده نمایید. سپس [Enter] را فشار دهید.

نقطه انتخابی به رنگ نارنجی نشان داده می شود.

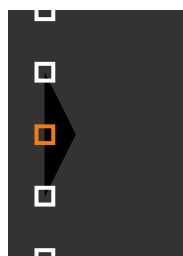

می توانید تعداد نقطه های نمایش داده شده را با استفاده از تنظیم نقطه ها تغییر دهید.



مقیاس بندی تصویر

می توانید تصویر یکسانی را از چند پروژکتور پخش کنید و از ویژگی **درجه بندی** برای برش دادن آنها و ترکیب آنها و تبدیل به یک تصویر یکپارچه استفاده کنید (EB-L265F/EB-L260F).

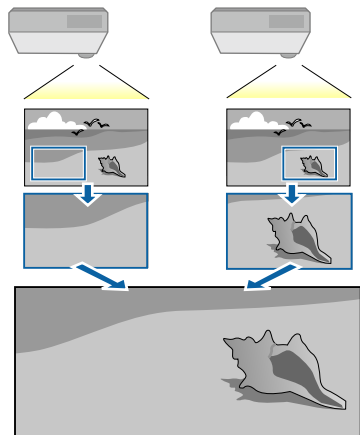

1 سیگنال تصویر را برای نمایش تصویر وارد کنید.

6 از دکمه های فلش دار برای حرکت دادن نقطه استفاده کنید.

7 برای ادامه حرکت یک نقطه دیگر، [Esc] را فشار دهید و سپس مراحل 5 و 6 را تکرار کنید.

8 برای تنظیم یک خط مرزی دیگر، [Esc] فشار دهید تا زمانی که صفحه مربوط به مرحله 3 نمایش داده شود.

9 زمانی که کارتان تمام شد، [Menu] را فشار دهید.

تنظیم RGBCMY

می توانید رنگ مایه، اشباع و روشنایی هر رنگ R (قرمز)، G (سبز)، B (آبی)، C (فیروزه ای)، M (زرشکی)، Y (زرد) را تنظیم می کند.

قبل از شروع کار همه پروژکتورها را روشن کنید تا بتوانید تنظیم تون رنگ را منطبق با صفحه یکپارچه شده انتخاب کنید. برای جزئیات به "تنظیم ته رنگ، اشباع و روشنایی" مراجعه کنید.

◀ پیوندهای مربوطه

• "تنظیم رنگ مایه، اشباع و روشنایی" صفحه 71

2

دکمه [Menu] را فشار دهید، منوی چند پروژکتوری را انتخاب کرده و [Enter] را فشار دهید.



3

درجه بندی را انتخاب کنید و سپس [Enter] را فشار دهید. این صفحه را می بینید:

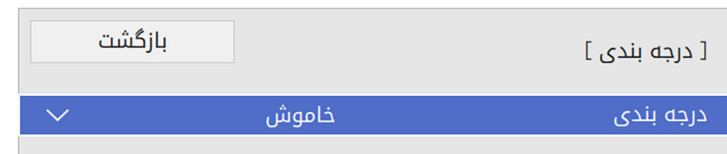

4

تنظیم درجه بندی را انتخاب کرده و روشن را انتخاب کنید.

5

تنظیم حالت درجه بندی را انتخاب کرده و یکی از این گزینه ها را انتخاب کنید:

- نمایش زوم برای حفظ نسبت ابعادی تصویر همزمان با مقیاس بندی تصویر استفاده می شود.

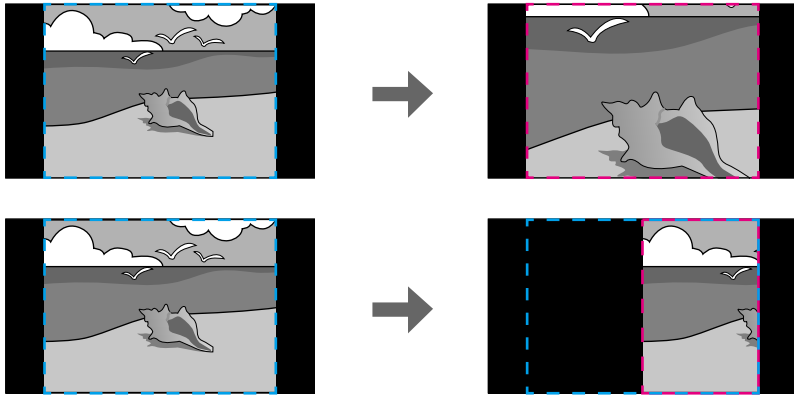

- نمایش کامل برای تنظیم تصویر بر اساس اندازه صفحه پروژکتور در زمان مقیاس بندی تصویر مورد استفاده قرار می گیرد.

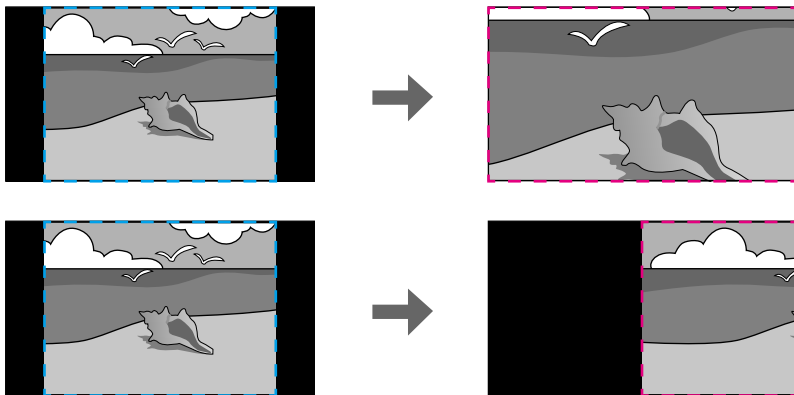

6

یک یا تعداد بیشتری از گزینه های مقیاس بندی زیر را انتخاب کرده و در صورت لزوم آن را تنظیم کنید:

- - یا + برای مقیاس بندی تصویر به صورت افقی و عمودی در یک زمان مشابه.
- درجه بندی عمودی فقط برای مقیاس بندی تصویر به صورت عمودی.

- درجه بندی افقی فقط برای مقیاس بندی تصویر به صورت افقی.

7 گزینه تنظیم کلیپ را انتخاب کنید و از دکمه های فلش دار برای تنظیم مختصات و اندازه هر تصویر که در صفحه مشاهده می کنید استفاده کنید.

8 گزینه محدوده کلیپ را برای پیش نمایش قسمت برش خورده و انتخابی، انتخاب کنید.

9 زمانی که کارتان تمام شد، [Menu] را فشار دهید.

« پیوندهای مربوطه

- "تنظیم رمز ورود" [صفحه 118](#)
- "انتخاب انواع رمز ورود امنیتی" [صفحه 119](#)
- "وارد کردن رمز ورود برای استفاده از پروژکتور" [صفحه 120](#)

تنظیم رمز ورود

وقتی برای اولین بار از پروژکتور استفاده می کنید، باید رمز عبوری را تنظیم کنید.

هیچ رمز عبوری به صورت پیش فرض تنظیم نمی شود. باید رمز عبوری را تنظیم کنید.



« پیوندهای مربوطه

- "انواع رمز ورود امنیتی" [صفحه 118](#)
- "قفل کردن دکمه های پروژکتور" [صفحه 120](#)
- "نصب کابل امنیتی" [صفحه 121](#)

1 دکمه [Freeze] روی کنترل از راه دور را برای 5 ثانیه فشار داده و نگه دارید.

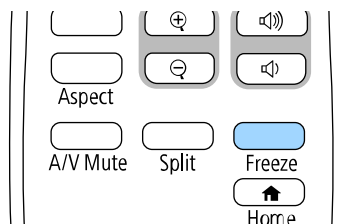

منوی تنظیم محافظت رمز ورود را می بینید.

- اگر هیچ رمز عبوری تنظیم نشده است، صفحه ای نمایش داده می شود و از شما می خواهد رمز عبور را قبل از مشاهده منوی تنظیمات **محافظت رمز ورود** تنظیم کنید.
- اگر **محافظت رمز ورود** از قبل فعال باشد، باید رمز ورود صحیح را برای نمایش منوی تنظیم **محافظت رمز ورود** وارد کنید.



می توانید با تنظیم ویژگی های امنیتی زیر برای جلوگیری از سرقت یا جلوگیری از استفاده غیرعمدی، امنیت پروژکتور را برقرار کنید:

- رمز ورود امنیتی برای جلوگیری از استفاده از پروژکتور توسط افرادی که رمز ورود را نمی دانند، و جلوگیری از تغییرات صفحه شروع و سایر تنظیمات.
- این عملکرد ضد سرقت است زیرا امکان استفاده از پروژکتور وجود نخواهد داشت حتی اگر دزدیده شود و می توانید افرادی را که می توانند از پروژکتور استفاده کنند محدود کنید.
- قفل دکمه امنیتی برای مسدود کردن استفاده از پروژکتور با استفاده از دکمه های روی صفحه کنترل.
- این حالت در رویدادها یا مراسم ها مفید است، زمانی که می خواهید تمام دکمه ها را در طول پخش غیرفعال کرده یا وقتی در مدرسه می خواهید عملکرد دکمه را محدود کنید.
- کابل های امنیتی برای ایمنی فیزیکی پروژکتور در جایی که قرار دارد.

انواع رمز ورود امنیتی

می توانید انواع رمزهای ورود امنیتی زیر را با استفاده از یک رمز ورود مشترک تنظیم کنید:

- **محافظت روشن کردن** موجب می شود افراد نتوانند قبل از اینکه ابتدا یک رمز ورود وارد کنند از پروژکتور استفاده نمایند. زمانی که سیم برق را وصل می کنید و پروژکتور را برای اولین بار روشن می کنید، باید رمز ورود صحیح را وارد نمایید. این برای روشن کردن مستقیم و روشن شدن خودکار نیز اعمال می شود.
- گزینه **محافظت از منو** برای **لوگوی کاربر** مانع از این می شود که افراد بتوانند صفحه سفارشی نمایش داده شده را هنگام روشن شدن پروژکتور یا دریافت سیگنال ورودی تغییر دهند. صفحه سفارشی با شناسایی مالک پروژکتور مانع از سرقت آن می شود.
- گزینه **محافظت از منو** مربوط به برنامه زمانی مانع از این می شود که سایرین بتوانند تنظیمات برنامه ریزی پروژکتور را تغییر دهند.
- گزینه **محافظت از منو** مربوط به شبکه مانع از این می شود که سایرین بتوانند تنظیمات شبکه پروژکتور را تغییر دهند.

2

رمز ورود را انتخاب کرده و [Enter] را فشار دهید.

[محافظت رمز ورود]
محافظت روشن کردن خاموش
محافظت از منو
رمز ورود

فرمان تغییر رمز ورود؟ را می بینید.

3

بله را انتخاب کرده و [Enter] را فشار دهید.

در صورت انتخاب خیر، منوی تنظیم محافظت رمز ورود مجدداً نمایش داده می شود.



4

دکمه [Num] روی کنترل از راه دور را فشار داده و نگه دارید و از دکمه های عددی برای تنظیم یک رمز ورود چهار رقمی استفاده کنید.

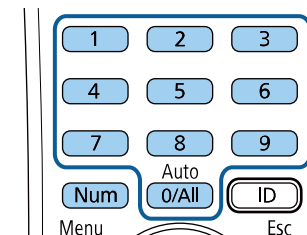

زمانی که وارد کردید رمز ورود بصورت **** نشان داده می شود. زمانی که چهارمین رقم را وارد می کنید یک فرمان تأیید نشان داده می شود.

5

دوباره رمز ورود را وارد کنید.

پیام رمز ورود پذیرفته شد را می بینید. اگر رمز ورود را اشتباه وارد کنید، پیامی نمایش داده می شود و از شما می خواهد تا دوباره رمز ورود را وارد کنید.

6

دکمه [Esc] را برای برگشت به منو فشار دهید.

7

از رمز ورود یادداشت بردارید و آن را در محل امنی نگه دارید.

انتخاب انواع رمز ورود امنیتی

بعد از تنظیم رمز ورود، این منو را می بینید، به شما اجازه می دهد انواع رمز ورود امنیتی را که می خواهید استفاده کنید انتخاب نمایید.

[محافظت رمز ورود]
محافظت روشن کردن خاموش
محافظت از منو
رمز ورود

اگر این منو را نمی بینید، دکمه [Freeze] روی کنترل از راه دور را برای 5 ثانیه پایین نگه دارید تا منو نشان داده شود.

- برای جلوگیری از استفاده غیرمجاز از پروژکتور، گزینه محافظت روشن کردن را روی روشن بگذارید.
- برای جلوگیری از ایجاد تغییرات در تنظیمات پروژکتور، تنظیم محافظت از منو را انتخاب کرده و سپس [Enter] را فشار دهید و گزینه های لازم را انتخاب کنید.
- برای اینکه تغییری در صفحه لوگوی کاربر یا تنظیمات نمایشگر مربوطه ایجاد نشود، تنظیم لوگوی کاربر را روی روشن بگذارید.
- برای اینکه تغییری در تنظیمات برنامه ریزی پروژکتور ایجاد نشود، برنامه ریزی را روی روشن تنظیم کنید.
- برای اینکه تغییری در تنظیمات شبکه پروژکتور ایجاد نشود، تنظیم شبکه را روی روشن بگذارید.

می توانید برچسب محافظت رمز ورود را بعنوان یک مانع سرقت دیگر به پروژکتور وصل کنید.

کنترل از راه دور را در مکان امنی قرار دهید، اگر آن را گم کنید نمی توانید رمز ورود را وارد کنید.



وارد کردن رمز ورود برای استفاده از پروژکتور

زمانی که صفحه رمز ورود نشان داده شد، رمز ورود صحیح را وارد کنید.

[رمز ورود]

رمز ورود را وارد کنید.

برای کسب اطلاعات بیشتر به اسناد خود رجوع کنید.

2

اگر رمز ورود درست نباشد، پیامی می بینید و به شما فرمان می دهد دوباره امتحان کنید. برای ادامه رمز ورود صحیح را وارد کنید.

توجه

- اگر رمز ورود را سه بار اشتباه وارد کنید، پیام عملکرد پروژکتور قفل می شود. برای مدت زمان تقریبی 5 دقیقه نمایش داده می شود و سپس پروژکتور به حالت آماده بکار می رود. در این صورت، دستگاه را از پریز جدا کرده و سپس مجدداً آن را متصل کرده و پروژکتور را دوباره روشن کنید. پروژکتور مجدداً صفحه وارد کردن رمز ورود را نشان می دهد تا بتوانید رمز ورود صحیح را وارد کنید.
- اگر رمز ورود خود را فراموش کرده اید، شماره " کد درخواست: xxxxx " که بر روی صفحه نمایش داده می شود را یادداشت کنید و برای دریافت راهنمایی با Epson تماس بگیرید.
- اگر به روند بالا ادامه دهید و رمز ورود را 30 مرتبه اشتباه وارد کنید، این پیام را می بینید عملکرد پروژکتور قفل می شود. به صورتی که در اسناد شما توضیح داده شده است با Epson تماس بگیرید. نشان داده می شود و پروژکتور دیگر هیچ رمز ورودی را نمی پذیرد. برای دریافت راهنمایی با Epson تماس بگیرید.

قفل کردن دکمه های پروژکتور

می توانید دکمه های روی صفحه کنترل را برای جلوگیری از دسترسی افراد به پروژکتور قفل کنید. همچنان با استفاده از کنترل از راه دور می توانید پروژکتور را راه اندازی کنید.

1

دکمه [Num] روی کنترل از راه دور را پایین نگه دارید زمانی که با استفاده از دکمه های عددی رمز ورود را وارد می کنید.

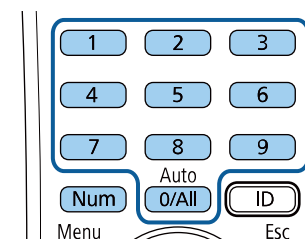

صفحه رمز ورود بسته می شود.

1

دکمه [Menu] را فشار دهید، منوی مدیریت را انتخاب کرده و [Enter] را فشار دهید.

مدیریت	مواردی که بیشتر مورد است
دکمه کاربر	تصویر
لوگوی کاربر	سیگنال I/O
الگوی کاربر	نصب
قفل پانل کنترل	نمایشگر
هماهنگی رنگ ها	عملکرد
حالت نوسازی	مدیریت
تنظیم منبع نور	شبکه
تاریخ و زمان	چند پرتوافکنی
تنظیمات برنامه ریزی	ECO
نیروی LAN بی سیم	راه اندازی اولیه/کل تنظیم
تشخیص LAN بی سیم	
ذخیره گزارش مقصد	
محدوده تنظیم بسته	
زبان	
اطلاعات	
گزارش های نمایشگر	
بازنشانی تنظیمات مدیریت	

2

قفل پانل کنترل را انتخاب کرده و [Enter] را فشار دهید.

3

یکی از انواع قفل را انتخاب کرده و [Enter] را فشار دهید:

- برای قفل کردن همه دکمه های پروژکتور، قفل کامل را انتخاب کنید.
- برای قفل کردن همه دکمه ها به جز دکمه روشن/خاموش، بجز برق را انتخاب کنید.

بازگشت	[قفل پانل کنترل]
	قفل کامل
	بجز برق
	خاموش ✓

یک فرمان تأیید می بینید.

4

بله را انتخاب کرده و [Enter] را فشار دهید.

تنظیم قفل پانل کنترل اعمال می شود.

« پیوندهای مربوطه

- "باز کردن قفل دکمه های پروژکتور" صفحه 121

باز کردن قفل دکمه های پروژکتور

اگر دکمه های پروژکتور قفل شده اند برای باز کردن قفل آنها یکی از کارهای زیر را انجام دهید.

- دکمه [Enter] روی صفحه کنترل را برای 7 ثانیه فشار داده و نگه دارید. پیامی نشان داده می شود و قفل آزاد می شود.
- قفل پانل کنترل را در منوی مدیریت پروژکتور روی خاموش بگذارید.

نصب کابل امنیتی

می توانید کابل امنیتی را بر روی پروژکتور نصب کنید تا از سرقت جلوگیری شود.

- از شکاف امنیتی روی پروژکتور برای اتصال Kensington Microsaver Security system استفاده کنید.

برای اطلاع از جزئیات بیشتر در مورد سیستم ایمنی Microsaver از وبسایت Kensington دیدن کنید.



<https://www.kensington.com/>

- از محل اتصال کابل امنیتی روی پروژکتور برای اتصال کابل سیمی استفاده کنید و از طریق یک وسیله ثابت یا مبلمان سنگین اتاق آن را محکم نگه دارید.

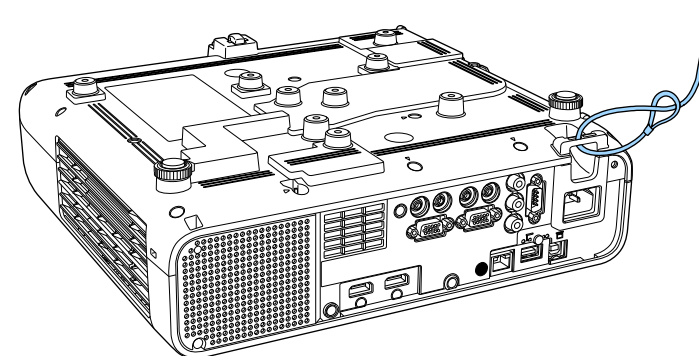

هنگام نصب روکش کابل (EB-L265F)

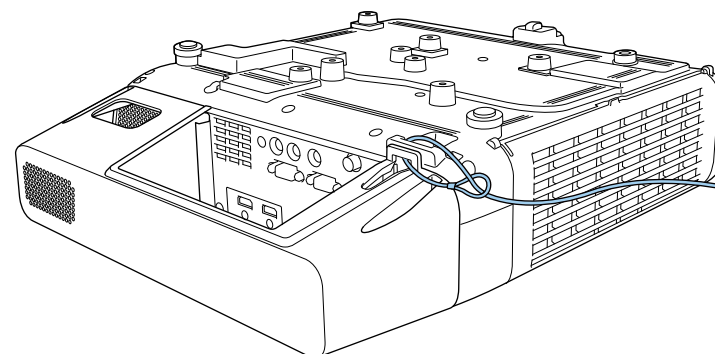

می توانید از سیم قفل ضد سرقت موجود در بازار هم استفاده کنید. برای اطلاع از دستورالعمل های قفل کردن، به اسناد ارائه شده به همراه قفل سیمی مراجعه کنید.



استفاده از پروژکتور در شبکه

دستورالعمل های این بخش ها را برای تنظیم پروژکتور خود برای استفاده در شبکه دنبال کنید.

◀ پیوندهای مربوطه

- "پخش شبکه با سیم" [صفحه 124](#)
- "بی سیم شبکه پرتوافکنی" [صفحه 128](#)
- "پخش شبکه بی سیم از دستگاه همراه (Screen Mirroring)" [صفحه 140](#)
- "HTTP امن" [صفحه 145](#)
- "اشتراک گذاری صفحه" [صفحه 147](#)

2 انتهای دیگر را به پورت LAN پروژکتور وصل کنید.

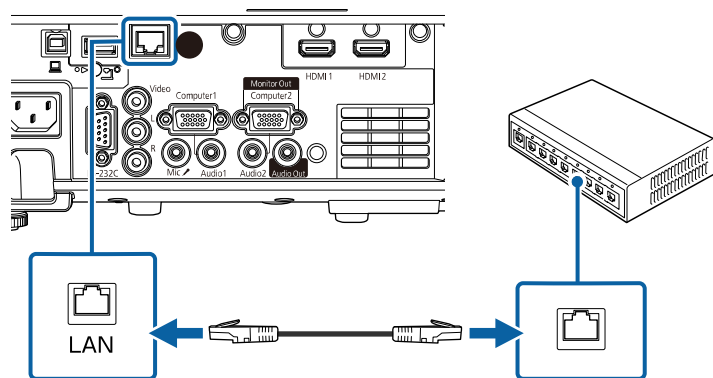

انتخاب تنظیمات شبکه باسیم

قبل از اینکه بتوانید از کامپیوترها در شبکه پخش کنید، لازم است تنظیمات شبکه را در پروژکتور انتخاب کنید.

بررسی کنید پروژکتور را با استفاده از پورت LAN به شبکه با سیم وصل کرده باشید.

می توانید تصاویر را از طریق پروژکتور در شبکه با سیم ارسال کنید. برای انجام این کار، پروژکتور را به شبکه وصل کنید و سپس پروژکتور و کامپیوتر را برای پخش شبکه تنظیم و راه اندازی کنید.

بعد از اتصال و راه اندازی پروژکتور همانطور که در اینجا توصیف شده است، Epson iProjection (Windows/Mac) را از وبسایت زیر دانلود کرده و نصب کنید.

epson.sn

نرم افزار Epson iProjection، کامپیوتر را برای پخش شبکه تنظیم می کند. همچنین به شما امکان می دهد با پخش صفحه های کامپیوتر در شبکه، جلسه هایی تعاملی را برگزار کنید. برای اطلاع از دستورالعمل ها به راهنمای عملکرد Epson iProjection (Windows/Mac) مراجعه کنید.

اگر رمز عبور کنترل وب تنظیم نشده باشد، هنگام ذخیره تنظیمات شبکه، صفحه ای نمایش داده می شود و از شما می خواهد رمز عبوری را مشخص کنید. برای تنظیم رمز عبور، دستورالعمل های روی صفحه را دنبال کنید.



◀ پیوندهای مربوطه

- "اتصال شبکه سیم دار" صفحه 124
- "انتخاب تنظیمات شبکه باسیم" صفحه 124

اتصال شبکه سیم دار

برای اتصال پروژکتور به شبکه محلی سیم دار (LAN)، از کابل شبکه 100Base-TX یا 10Base-T استفاده کنید. برای اطمینان از انتقال صحیح داده، از کابل محافظه دسته 5 یا بهتر استفاده کنید.

1 یک انتهای کابل شبکه را به هاب شبکه، سویچ یا روتر وصل کنید.

1 دکمه [Menu] را فشار دهید، منوی شبکه را انتخاب کرده و [Enter] را فشار دهید.



2 تنظیمات شبکه را انتخاب کنید و سپس [Enter] را فشار دهید.

3 برای شناسایی پروژکتور در شبکه، گزینه نام پروژکتور را انتخاب کرده و نامی تا حداکثر طول 16 نویسه حرفی عددی وارد کنید.

4 گزینه رابط کنترل دارای اولویت را روی LAN با سیم تنظیم کنید.

5 منوی LAN با سیم را انتخاب کرده و [Enter] را فشار دهید.

[با سیم LAN]		بازگشت
تنظیمات IP		
سرور 1 DNS	0.0.0.0	
سرور 2 DNS	0.0.0.0	
IPv6	خاموش	▼
نمایش آدرس IP	روشن	

6 تنظیمات IP را آنطور که لازم است برای شبکه تان اختصاص دهید.

- اگر شبکه، آدرس ها را به طور خودکار اختصاص می دهد، تنظیمات IP را برای تنظیم گزینه DHCP روی روشن انتخاب کنید.
- اگر آدرس را به صورت دستی تنظیم می کنید، تنظیمات IP را انتخاب کنید تا تنظیم DHCP روی خاموش قرار بگیرد، سپس آدرس IP، ماسک شبکه فرعی پروژکتور و آدرس دروازه را در صورت لزوم وارد کنید.

7 برای اینکه آدرس IP روی صفحه اطلاعات شبکه نمایش داده نشود، تنظیم نمایش آدرس IP را روی خاموش بگذارید.

8 منوی پخش شبکه را انتخاب کرده و [Enter] را فشار دهید.

[پخش شبکه]	
بازگشت	کلمه کلیدی پروژکتور
خاموش	Epson iProjection روشن
روشن	نمایش SSID
روشن	نمایش اطلاعات LAN
متن و کد QR	رمز عبور مدیر
خاموش	نمایشگر تداخل کلمه کلیدی
روشن	Screen Mirroring
روشن	وقفه در اتصال
روشن	تنظیم عملکرد 1 (عالی)
روشن	اطلاعات Screen Mirroring
خاموش	Message Broadcasting
روشن	اشتراک گذاری صفحه

9 تنظیم کلمه کلیدی پروژکتور را فعال کنید تا دسترسی به پروژکتور توسط افرادی که در اتاق نیستند امکان پذیر نباشد.

وقتی این تنظیم را فعال می کنید باید یک کلمه کلیدی که به صورت تصادفی نمایش داده شده است را با استفاده از Epson iProjection از کامپیوتر وارد کنید تا به پروژکتور دسترسی داشته باشید و بتوانید صفحه فعلی را به اشتراک بگذارید.

10 گزینه Epson iProjection را روی روشن تنظیم کنید.

[Epson iProjection]	
بازگشت	روشن ✓
	خاموش

11 گزینه های لازم را انتخاب کنید.

- نمایش اطلاعات LAN به شما امکان می دهد فرمت نمایش را برای اطلاعات شبکه پروژکتور تنظیم کنید.
- رمز عبور مدیر به شما امکان می دهد یک رمز ورود چهار رقمی را برای دسترسی به پروژکتور به عنوان مدیر با استفاده از Epson iProjection وارد کنید. (هیچ رمز عبوری به صورت پیش فرض تنظیم نمی شود.)
- نمایشگر تداخل کلمه کلیدی به شما امکان می دهد انتخاب کنید آیا کلمه کلیدی پروژکتور هنگام دسترسی به پروژکتور با استفاده از Epson iProjection روی تصویر پخش شده نمایش داده شود یا نه.

12 زمانی که تنظیمات را انتخاب کردید به صفحه تنظیم شبکه برگردید و تنظیم را انتخاب کنید و دستورالعمل های روی صفحه را برای ذخیره تنظیمات خود و خروج از منوها دنبال کنید.

اگر رمز عبور کنترل وب تنظیم نشده باشد، صفحه ای نمایش داده می شود و از شما می خواهد قبل از مشاهده صفحه پیشرفته، رمز عبور را تنظیم کنید. برای تنظیم رمز عبور، دستورالعمل های روی صفحه را دنبال کنید.

13 دکمه [LAN] روی کنترل از راه دور را فشار دهید.

تنظیمات شبکه با سیم زمانی کامل می شود که آدرس IP را روی صفحه اطلاعات شبکه مشاهده کنید.

[LAN]	
نام پروژکتور	MYNAME :
SSID	:
آدرس IP	WIRED.DHCP.ID :
آدرس IP (۲)	WIRELESS.DHCP.ID :
کلمه کلیدی	---- :
Event ID	0434 :

◀ پیوندهای مربوطه

- "استفاده از صفحه کلید نمایش داده شده" [صفحه 174](#)

- "استفاده از کد QR برای اتصال دستگاه همراه" [صفحه 136](#)
- "استفاده از کلید USB برای اتصال کامپیوتر Windows" [صفحه 137](#)
- "استفاده از سیستم ارائه بی سیم برای اتصال به کامپیوترهای Windows/Mac" [صفحه 137](#)

دستورالعمل های ایمنی برای مادول LAN بی سیم داخلی

ای پروژکتور دارای مادول های LAN بی سیم داخلی است. هنگام استفاده از اتصال LAN بی سیم حتماً این دستورالعمل های مهم را دنبال کنید.

⚠ هشدار

- از این دستگاه در نزدیکی تجهیزات پزشکی مانند دستگاه تنظیم کننده ضربان قلب استفاده نکنید. همچنین هنگام استفاده از دستگاه مطمئن شوید که هیچ وسیله پزشکی مانند دستگاه تنظیم کننده ضربان قلب در اطراف آن نباشد. ممکن است تداخل الکترومغناطیسی باعث بروز نقص در عملکرد دستگاه های پزشکی شود.
- تداخل الکترومغناطیسی ممکن است باعث کنترل خودکار تجهیزات پزشکی شود و در عملکرد آنها نقص ایجاد کند و در نتیجه سبب بروز حادثه می شود. از این دستگاه در نزدیکی تجهیزات کنترل شونده خودکار مانند درهای خودکار یا اسلحه های خودکار استفاده نکنید.

⚠ احتیاط

حتماً فاصله حداقل 20 سانتی متر را بین دستگاه و بدنتان در نظر بگیرید. در غیر اینصورت ممکن است حالتان بد شود.

روش های اتصال برای پخش شبکه بی سیم

یک روش اتصال را برای اتصال کامپیوتر و پروژکتور از طریق شبکه به محیط شبکه انتخاب کنید.

می توانید تصاویر را از طریق یک شبکه بی سیم به پروژکتور ارسال کنید.

برای انجام این کار، باید پروژکتور و کامپیوتر را برای پخش بی سیم تنظیم کنید.

می توانید پروژکتور را به شبکه بی سیم وصل کنید، برای این کار اتصال را به صورت دستی با استفاده از منوهای شبکه پروژکتور پیکربندی کنید.

بعد از تنظیم و راه اندازی پروژکتور، نرم افزار شبکه را از وبسایت زیر دانلود کرده و نصب کنید.

epson.sn

برای تنظیم و کنترل پخش بی سیم از نرم افزار و اسناد زیر استفاده کنید:

- نرم افزار Epson iProjection (Windows/Mac) به شما امکان می دهد با پخش صفحه های کامپیوتر کاربران حاضر در شبکه، یک جلسه تعاملی برگزار کنید. برای اطلاع از دستورالعمل ها به راهنمای عملکرد *Epson iProjection* (Windows/Mac) مراجعه کنید.
- برنامه Epson iProjection (iOS/Android)
- از App Store یا Google Play می توانید Epson iProjection را به صورت رایگان دانلود کنید. هرگونه هزینه مربوط به اتصال به App Store یا Google Play، بر عهده مشتری خواهد بود.
- برنامه Epson iProjection (Chromebook) به شما امکان می دهد از دستگاه های Chromebook پخش کنید.
- از Google Play می توانید Epson iProjection را دانلود کنید. پرداخت هرگونه هزینه در حین برقراری ارتباط با Google Play بر عهده مشتری خواهد بود. برای اطلاع از دستورالعمل ها به *Epson iProjection Chromebook Operation Guide* مراجعه کنید.

اگر رمز عبور کنترل وب تنظیم نشده باشد، هنگام ذخیره تنظیمات شبکه، صفحه ای نمایش داده می شود و از شما می خواهد رمز عبوری را مشخص کنید. برای تنظیم رمز عبور، دستورالعمل های روی صفحه را دنبال کنید.



◀ پیوندهای مربوطه

- "دستورالعمل های ایمنی برای مادول LAN بی سیم داخلی" [صفحه 128](#)
- "روش های اتصال برای پخش شبکه بی سیم" [صفحه 128](#)
- "نصب مدول LAN بی سیم" [صفحه 129](#)
- "انتخاب دستی تنظیمات شبکه بی سیم" [صفحه 130](#)
- "انتخاب تنظیمات شبکه بی سیم در Windows" [صفحه 133](#)
- "انتخاب تنظیمات شبکه بی سیم در Mac" [صفحه 133](#)
- "تنظیم امنیت شبکه بی سیم برای حالت AP ساده" [صفحه 133](#)
- "تنظیم امنیت شبکه بی سیم برای حالت زیرساخت" [صفحه 134](#)

هنگام کنترل یا نظارت بر پروژکتور با استفاده از LAN بی سیم در حالت آماده به کار، کامپیوتر و پروژکتور را با حالت زیرساخت به هم وصل کنید.



این پروژکتور دارای مادول های LAN بی سیم داخلی است. اگر یک مادول LAN بی سیم اختیاری دیگر را نصب کنید می توانید از هر دو روش اتصال شبکه همزمان استفاده کنید. وقتی مادول LAN بی سیم را نصب می کنید، تنظیم AP ساده را روی روشن بگذارید.

شبکه < تنظیمات شبکه < AP ساده

نصب مدول LAN بی سیم

برای استفاده از سایر اتصال های بی سیم، مدول LAN بی سیم Epson را نصب کنید. هیچ مادول LAN بی سیم دیگری را نصب نکنید.

توجه

هرگز مدول را زمانی که نشانگر آن آبی رنگ یا در حال چشمک زدن است یا زمانی که بصورت بی سیم در حال پخش هستید خارج نکنید. این کار به مدول آسیب می رساند یا موجب از دست رفتن داده می شود.

1 برای بیرون آوردن پیچی که روکش مدول LAN بی سیم را محکم کرده است، از یک پیچ گوشتی چهارسو استفاده کنید.

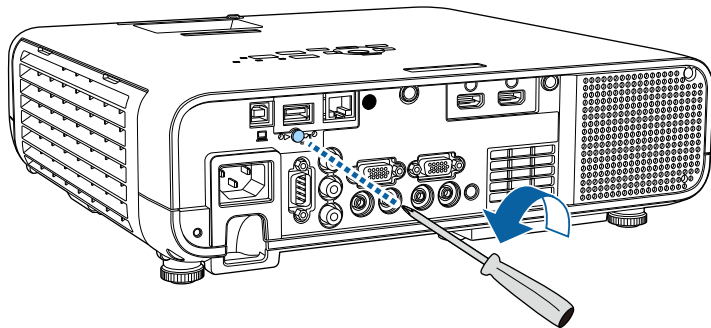

- در حالت AP ساده می توانید با استفاده از پروژکتور به عنوان نقطه دسترسی مستقیماً به تلفن هوشمند، تبلت یا کامپیوتر متصل شوید. وقتی از این روش استفاده می کنید، پروژکتور را با استفاده از حالت اتصال سریع نرم افزار Epson iProjection یا با استفاده از Screen Mirroring وصل کنید.

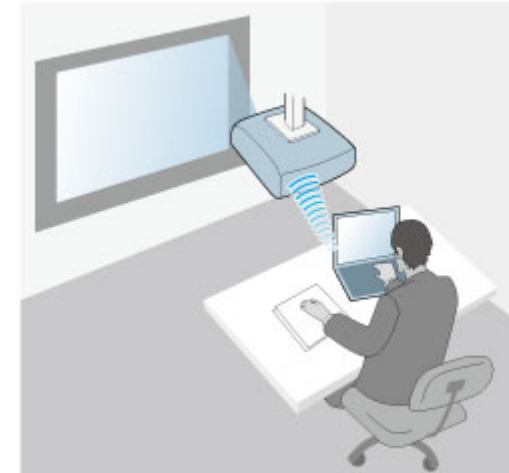

- با حالت زیرساخت می توانید از طریق یک نقطه دسترسی شبکه بی سیم، به تلفن هوشمند، تبلت یا کامپیوتر متصل شوید. وقتی از این روش استفاده می کنید، پروژکتور را با استفاده از حالت اتصال پیشرفته نرم افزار Epson iProjection وصل کنید.

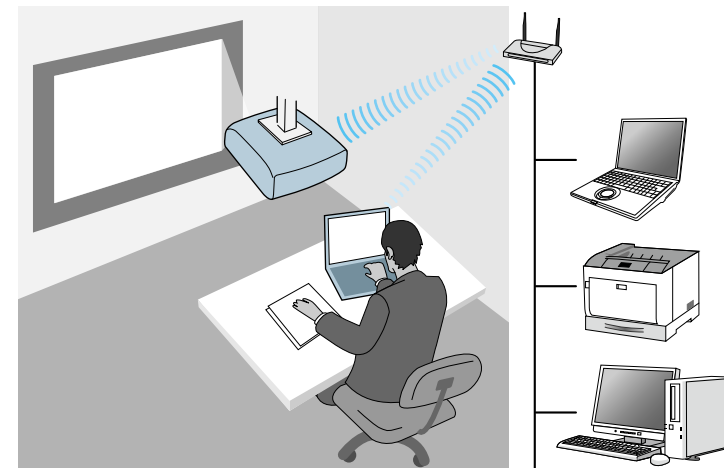

2 مادول LAN بی سیم را به پورت USB-A وصل کنید.

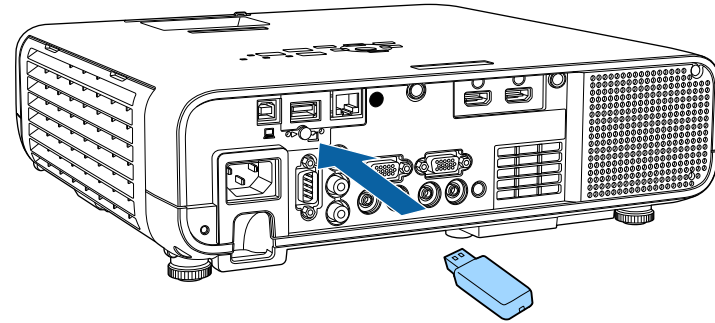

3 روکش مدول LAN بی سیم را متصل کرده و آن را با کمک پیچ در محل خود محکم کنید.

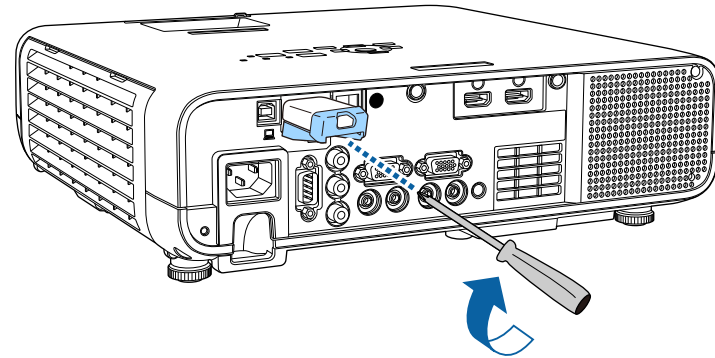

1 دکمه [Menu] را فشار دهید، منوی مدیریت را انتخاب کرده و [Enter] را فشار دهید.

مدیریت	مواردی که بیشتر مورد است
حالت روشن	تصویر
لوگوی کاربر	سیگنال I/O
الگوی کاربر	نصب
خاموش	نمایشگر
قفل پائل کنترل	عملکرد
همه‌رنگی رنگ‌ها	مدیریت
حالت نوسازی	شبکه
تنظیم منبع نور	چند پرتوافکنی
تاریخ و زمان	ECO
تنظیمات برنامه ریزی	راه اندازی اولیه/کل تنظیم
نیروی LAN بی سیم	تشخیص LAN بی سیم
1	ذخیره گزارش مقصد
USB و حافظه داخلی	محدوده تنظیم بسته
فارسی	زبان
	اطلاعات
	گزارش‌های نمایشگر
	بازنشانی تنظیمات مدیریت

2 گزینه نیروی LAN بی سیم را روی روشن تنظیم کنید.

بازگشت	[نیروی LAN بی سیم]
روشن ✓	
خاموش	

انتخاب دستی تنظیمات شبکه بی سیم

قبل از اینکه بتوانید از شبکه بی سیم پخش کنید، لازم است تنظیمات شبکه را برای پروژکتور انتخاب کنید.

- برای حالت زیرساخت گزینه **AP ساده** را روی خاموش بگذارید و به مرحله بعد بروید.
- اگر مادول **LAN** بی سیم اختیاری را نصب کرده اید و می خواهید از هر دو روش اتصال به صورت همزمان استفاده کنید، تنظیم **AP ساده** را روی روشن بگذارید و به مرحله بعد بروید.

[ساده AP]

بازگشت

روشن ✓

خاموش

8 منوی **LAN بی سیم** را انتخاب کرده و [Enter] را فشار دهید.

[بی سیم LAN]

بازگشت

جستجوی نقطه دسترسی

SSID	
امنیت	باز کردن
تنظیمات IP	
سرور 1 DNS	0.0.0.0
سرور 2 DNS	0.0.0.0
IPv6	خاموش ✓
نمایش آدرس IP	روشن

پروژکتور جستجو برای نقطه های دسترسی را شروع می کند.

همچنین با استفاده از تنظیم **جستجوی نقطه دسترسی** می توانید به صورت دستی جستجو کنید.



3 منوی شبکه را انتخاب کرده و [Enter] را فشار دهید.

مواردی که بیشتر مورد ا...	شبکه
تصویر	اطلاعات LAN بی سیم
سیگنال I/O	اطلاعات LAN با سیم
نصب	اطلاعات کانال Art-Net
نمایشگر	تنظیمات شبکه
عملکرد	تنظیمات فرستنده
مدیریت	تنظیم مجدد تنظیمات شبکه
شبکه	چند پرتوافکنی
چند پرتوافکنی	شناسه پروژکتور خاموش
ECO	تنظیم قالب
راه اندازی اولیه/کل تنظ...	تصحیح هندسی تصحیح نقطه
	ترکیب لبه
	درجه بندی
	هماهنگی رنگ ها
	حالت روشن معمولی
	تطبیق رنگ
	RGBCMY
	تنظیم مجدد تنظیمات چند پرتوا...

4 تنظیمات شبکه را انتخاب کنید و سپس [Enter] را فشار دهید.

5 برای شناسایی پروژکتور در شبکه، گزینه نام پروژکتور را انتخاب کرده و نامی تا حداکثر طول 16 نویسه حرفی عددی وارد کنید.

6 گزینه رابط کنترل دارای اولویت را روی **LAN بی سیم** تنظیم کنید.

7 روش اتصال را انتخاب کنید.

- برای حالت **AP ساده**، گزینه **AP ساده** را روی روشن بگذارید و به مرحله 12 بروید.

اگر عبارت عبور تنظیم نشده است، صفحه ای نمایش داده می شود و از شما می خواهد عبارت عبور را تنظیم کنید.



9 نقطه دسترسی مورد نظر را برای اتصال انتخاب کنید.

اگر لازم است SSID را به صورت دستی اختصاص دهید، SSID را برای وارد کردن SSID انتخاب کنید.



10 تنظیمات IP را آنطور که لازم است برای شبکه تان اختصاص دهید.

- اگر شبکه، آدرس ها را به طور خودکار اختصاص می دهد، تنظیمات IP را برای تنظیم گزینه DHCP روی روشن انتخاب کنید.
- اگر آدرس را به صورت دستی تنظیم می کنید، تنظیمات IP را انتخاب کنید تا تنظیم DHCP روی خاموش قرار بگیرد، سپس آدرس IP، ماسک شبکه فرعی پروژکتور و آدرس دروازه را در صورت لزوم وارد کنید.

11 برای اینکه آدرس IP روی صفحه اطلاعات شبکه نمایش داده نشود، تنظیم نمایش آدرس IP را روی خاموش بگذارید.

12 منوی پخش شبکه را انتخاب کرده و [Enter] را فشار دهید.

[پخش شبکه]	
بازگشت	
کلمه کلیدی پروژکتور	خاموش
Epson iProjection	روشن
نمایش SSID	روشن
نمایش اطلاعات LAN	متن و کد QR
رمز عبور مدیر	
نمایشگر تداخل کلمه کلیدی	خاموش
Screen Mirroring	روشن
وقفه در اتصال	روشن
تنظیم عملکرد	1 (عالی)
اطلاعات Screen Mirroring	روشن
Message Broadcasting	خاموش
اشتراک گذاری صفحه	روشن

13 تنظیم کلمه کلیدی پروژکتور را فعال کنید تا دسترسی به پروژکتور توسط افرادی که در اتاق نیستند امکان پذیر نباشد.

وقتی این تنظیم را فعال می کنید باید یک کلمه کلیدی که به صورت تصادفی نمایش داده شده است را با استفاده از Epson iProjection از کامپیوتر وارد کنید تا به پروژکتور دسترسی داشته باشید و بتوانید صفحه فعلی را به اشتراک بگذارید.



14 گزینه Epson iProjection را روی روشن تنظیم کنید.

[Epson iProjection]	
بازگشت	
روشن ✓	
خاموش	

15 گزینه های لازم را انتخاب کنید.

- نمایش SSID به شما امکان می دهد تنظیم کنید آیا SSID پروژکتور روی صفحه اطلاعات شبکه و صفحه اصلی نمایش داده شود یا خیر.
- نمایش اطلاعات LAN به شما امکان می دهد فرمت نمایش را برای اطلاعات شبکه پروژکتور تنظیم کنید.
- رمز عبور مدیر به شما امکان می دهد یک رمز ورود چهار رقمی را برای دسترسی به پروژکتور به عنوان مدیر با استفاده از Epson iProjection وارد کنید. (هیچ رمز عبوری به صورت پیش فرض تنظیم نمی شود.)
- نمایشگر تداخل کلمه کلیدی به شما امکان می دهد انتخاب کنید آیا کلمه کلیدی پروژکتور هنگام دسترسی به پروژکتور با استفاده از Epson iProjection روی تصویر پخش شده نمایش داده شود یا نه.

16 زمانی که تنظیمات را انتخاب کردید به صفحه تنظیم شبکه برگردید و تنظیم را انتخاب کنید و دستورالعمل های روی صفحه را برای ذخیره تنظیمات خود و خروج از منوها دنبال کنید.

اگر رمز عبور کنترل وب تنظیم نشده باشد، صفحه ای نمایش داده می شود و از شما می خواهد قبل از مشاهده صفحه پیشرفته، رمز عبور را تنظیم کنید. برای تنظیم رمز عبور، دستورالعمل های روی صفحه را دنبال کنید.



3 روی اتصال کلیک کنید.

انتخاب تنظیمات شبکه بی سیم در Mac

قبل از اتصال به پروژکتور، شبکه بی سیم صحیح را در Mac انتخاب کنید.

1 روی نماد Wi-Fi در نوار منو در بالای صفحه کلیک کنید.

2 وقتی از طریق نقطه دسترسی شبکه بی سیم به یک دستگاه وصل می شوید، بررسی کنید Wi-Fi روشن باشد و نام شبکه (SSID) شبکه ای که پروژکتور به آن وصل می شود را انتخاب کنید.

تنظیم امنیت شبکه بی سیم برای حالت AP ساده

می توانید امنیت را برای پروژکتور خود تنظیم کنید تا از آن در یک شبکه بی سیم با حالت AP ساده استفاده نمایید. می توانید از امنیت WPA2-PSK استفاده کنید.

برای دریافت راهنمایی جهت وارد کردن اطلاعات صحیح، با سرپرست شبکه خود تماس بگیرید.



1 دکمه [Menu] را فشار دهید، منوی شبکه را انتخاب کرده و [Enter] را فشار دهید.

2 تنظیمات شبکه را انتخاب کنید و سپس [Enter] را فشار دهید.

17 دکمه [LAN] روی کنترل از راه دور را فشار دهید.

تنظیمات شبکه بی سیم زمانی کامل است که آدرس IP صحیح را روی صفحه اطلاعات شبکه ببینید.

[LAN]	
نام پروژکتور	MYNAME :
SSID	:
آدرس IP	WIRED.DHCP.ID :
آدرس IP (۲)	WIRELESS.DHCP.ID :
کلمه کلیدی	---- :
Event ID	0434 :

زمانی که انجام تنظیمات بی سیم برای پروژکتور خود را تمام کردید، لازم است شبکه بی سیم را روی رایانه خود انتخاب کنید. سپس نرم افزار شبکه را برای ارسال تصاویر به پروژکتور خود از طریق یک شبکه بی سیم راه اندازی کنید.

◀ پیوندهای مربوطه

• "استفاده از صفحه کلید نمایش داده شده" صفحه 174

انتخاب تنظیمات شبکه بی سیم در Windows

قبل از اتصال به پروژکتور، شبکه بی سیم صحیح را در رایانه خود انتخاب کنید.

1 برای دسترسی به نرم افزار ابزار بی سیم، روی نماد شبکه در نوار وظیفه Windows کلیک کنید.

2 وقتی از طریق نقطه دسترسی شبکه بی سیم به یک دستگاه وصل می شوید، بررسی کنید Wi-Fi روشن باشد و نام شبکه (SSID) شبکه ای که پروژکتور به آن وصل می شود را انتخاب کنید.

1 اگر می خواهید امنیت WPA3-EAP یا WPA2/WPA3-EAP را تنظیم کنید، بررسی کنید فایل گواهی دیجیتال با ثبت پروژکتور سازگار باشد و مستقیماً روی دستگاه ذخیره سازی USB قرار گرفته باشد.

2 دکمه [Menu] را فشار دهید، منوی شبکه را انتخاب کرده و [Enter] را فشار دهید.

3 تنظیمات شبکه را انتخاب کنید و سپس [Enter] را فشار دهید.

4 منوی LAN بی سیم را انتخاب کرده و [Enter] را فشار دهید.

[بی سیم LAN]	
بازگشت	
جستجوی نقطه دسترسی	
SSID	
امنیت	باز کردن
تنظیمات IP	
سرور 1 DNS	0.0.0.0
سرور 2 DNS	0.0.0.0
IPv6	خاموش
نمایش آدرس IP	روشن

5 تنظیم امنیت را انتخاب کرده و [Enter] را فشار دهید.

3 گزینه عبارت عبور را انتخاب کنید سپس [Enter] را فشار دهید و کلمه عبوری را که 8 تا 63 نویسه دارد وارد کنید.

4 بعد از اینکه عبارت عبور را وارد کردید به صفحه تنظیمات شبکه برگردید و تنظیم را انتخاب کنید و دستورالعمل های روی صفحه را برای ذخیره تنظیمات خود و خروج از منوها دنبال کنید.

تنظیم امنیت شبکه بی سیم برای حالت زیرساخت

می توانید امنیت را برای پروژکتور خود تنظیم کنید تا از آن در یک شبکه بی سیم با حالت زیرساخت استفاده نمایید. برای تطبیق تنظیمات استفاده شده در شبکه، یکی از انواع ایمنی های زیر را تنظیم کنید:

- امنیت WPA3-PSK
- امنیت WPA2/WPA3-PSK
- امنیت WPA3-EAP
- امنیت WPA2/WPA3-EAP

برای دریافت راهنمایی جهت وارد کردن اطلاعات صحیح، با سرپرست شبکه خود تماس بگیرید.



تنظیمات امنیت را برای تطبیق با تنظیمات شبکه خود انتخاب کنید.

6

بازگشت	[امنیت]
	WPA2/WPA3-PSK
	WPA2/WPA3-EAP
	WPA3-PSK
	WPA3-EAP
	باز کردن ✓

بسته به امنیتی که انتخاب کردید یکی از کارهای زیر را انجام دهید.

7

- **WPA3-PSK** یا **WPA2/WPA3-PSK**: گزینه عبارت عبور را انتخاب کنید سپس [Enter] را فشار دهید و کلمه عبوری را که 8 تا 63 نویسه دارد وارد کنید. سپس به مرحله 16 بروید.
- **WPA3-EAP** یا **WPA2/WPA3-EAP**: نوع **EAP** را انتخاب کرده و [Enter] را فشار دهید.

پروتکل تأیید اعتبار را به عنوان تنظیم نوع **EAP** انتخاب کنید.

8

بازگشت	[نوع EAP]
	PEAP ✓
	PEAP-TLS
	EAP-TLS
	EAP-FAST

برای وارد کردن گواهی، نوع گواهی را انتخاب کنید و [Enter] را فشار دهید.

9

- گواهی کلاینت برای نوع **PEAP-TLS** یا **EAP-TLS**
- گواهی **CA** برای همه انواع **EAP**



همچنین می توانید گواهی های دیجیتال را از مرورگر وبتان ثبت کنید. اما حتماً گواهی را فقط یک بار ثبت کنید، در غیر اینصورت به درستی نصب نخواهد شد.

10 ذخیره را انتخاب کنید و سپس [Enter] را فشار دهید.

11 دستورالعمل های روی صفحه را برای اتصال دستگاه ذخیره سازی USB به درگاه USB-A پروژکتور دنبال کنید.

12 برای نمایش لیست گواهی، [Enter] را فشار دهید.

13 گواهی را برای وارد کردن با استفاده از لیست نمایش داده شده انتخاب کنید. پیامی نمایش داده می شود و از شما می خواهد رمز عبور گواهی را وارد کنید.

14 رمز عبوری را وارد کرده و [Enter] را فشار دهید.

گواهی وارد می شود و یک پیام تکمیل کار نشان داده می شود.

15 در صورت نیاز تنظیم **EAP** را انتخاب کنید.

- نام کاربر به شما امکان می دهد نام کاربر را با استفاده از حداکثر 64 نویسه حرفی عددی وارد کنید. وقتی گواهی کلاینت را وارد می کنید، نامی که به گواهی اختصاص داده شده است به صورت خودکار تنظیم می شود.
- رمز ورود به شما امکان می دهد هنگام استفاده از انواع **PEAP** یا **EAP-FAST**، رمز ورودی با حداکثر 64 نویسه حرفی عددی برای تأیید اعتبار وارد کنید.
- تأیید گواهی سرور به شما امکان می دهد انتخاب کنید آیا هنگام تنظیم گواهی **CA**، گواهی سرور تأیید شود یا خیر.
- نام سرور **RADIUS** به شما امکان می دهد نام سرور را برای تأیید وارد کنید.

16 زمانی که تنظیمات را انجام دادید به صفحه تنظیم شبکه برگردید و تنظیم را انتخاب کنید و دستورالعمل های روی صفحه را برای ذخیره تنظیمات خود و خروج از منوها دنبال کنید.

◀ پیوندهای مربوطه

- "گواهی های CA و کلاینت پشتیبانی شده" صفحه 136

استفاده از کد QR برای اتصال دستگاه همراه

بعد از انتخاب تنظیمات شبکه بی سیم برای پروژکتور، می توانید کد QR را روی صفحه نمایش دهید و از آن برای اتصال دستگاه همراه با استفاده از برنامه Epson iProjection (iOS/Android) استفاده کنید.

گواهی های CA و کلاینت پشتیبانی شده

می توانید این نمونه گواهی های دیجیتال را ثبت کنید.

گواهی کلاینت (PEAP-TLS/EAP-TLS)

مشخصات	شرح
فرمت	PKCS#12
افزونه	PFX .P12
رمزگذاری	RSA
هش ها	MD5/SHA-1/SHA-256/SHA-384/SHA-512
طول کلید	512/1024/2048/4096 بیت
رمز ورود	حداکثر تا 64 نویسه حرفی عددی لازم است

گواهی CA (PEAP/PEAP-TLS/EAP-TLS/EAP-FAST)

مشخصات	شرح
فرمت	X509v3
افزونه	DER/CER/PEM
رمزگذاری	RSA
هش ها	MD5/SHA-1/SHA-256/SHA-384/SHA-512
طول کلید	512/1024/2048/4096 بیت
کدگذاری	BASE64/Binary



- بررسی کنید آخرین نسخه Epson iProjection را در دستگاهتان نصب کرده باشید.
- از App Store یا Google Play می توانید Epson iProjection را به صورت رایگان دانلود کنید. هرگونه هزینه مربوط به اتصال به App Store یا Google Play، بر عهده مشتری خواهد بود.
- وقتی از Epson iProjection در حالت اتصال سریع استفاده می کنید، توصیه می کنیم تنظیمات امنیتی را اجرا کنید.

1

دکمه [LAN] روی کنترل از راه دور را فشار دهید.
کد QR بر روی سطح پخش شده نشان داده می شود.



- اگر کد QR را مشاهده نمی کنید، تنظیم نمایش اطلاعات LAN را در منوی شبکه روی متن و کد QR بگذارید.
- شبکه < تنظیمات شبکه < پخش شبکه < Epson iProjection < نمایش اطلاعات LAN
- برای پنهان کردن کد QR، دکمه [Esc] را فشار دهید.
- اگر کد QR نمایش داده نشده است، دکمه [Enter] را برای نمایش کد فشار دهید.

2

Epson iProjection را در دستگاه موبایل خود اجرا کنید.

3

کد QR پخش شده با Epson iProjection را برای اتصال آن به پروژکتور بخوانید.



- برای خواندن صحیح کد QR، دقت کنید صفحه را به اندازه کافی به صورت مستقیم و نزدیک نگاه دارید تا کد پخش شده با راهنمای کدخوان QR دستگاه موبایل متناسب شود. اگر خیلی از صفحه دور باشید، ممکن است کد خوانده نشود.

بعد از برقراری اتصال، منوی Contents را از انتخاب کنید و سپس فایل مورد نظر برای پخش را انتخاب کنید.

8 برای نصب برنامه های ضروری، دستورالعمل های روی صفحه را دنبال کنید.

- اگر پیام فایروال Windows نشان داده شد، برای غیرفعال کردن فایروال روی بله کلیک کنید.
- برای نصب نرم افزار به اجازه سرپرست نیاز دارید.
- اگر به صورت خودکار نصب نشد، دو بار روی **MPPLaunch.exe** در کلید USB کلیک کنید.



بعد از چند دقیقه، تصویر رایانه از طریق پروژکتور نشان داده می شود.

9 بعد از تمام کردن پخش بی سیم، گزینه جدا کردن ایمن سخت افزار را از نوار کار Windows انتخاب کنید و سپس کلید USB را از کامپیوتر حذف کنید.

ممکن است لازم باشد برای فعال کردن دوباره اتصال LAN بی سیم، رایانه را مجدداً راه اندازی کنید.



◀ پیوندهای مربوطه

- "دریافت جدیدترین نسخه اسناد" [صفحه 10](#)

استفاده از سیستم ارائه بی سیم برای اتصال به کامپیوترهای Windows/Mac

می توانید از سیستم ارائه بی سیم برای اتصال سریع پروژکتور به کامپیوترهایی که به صورت بی سیم وصل هستند و برای پخش تصویرتان استفاده کنید. سیستم ارائه بی سیم (ELPWP10) دارای دو فرستنده بی سیم (ELPWT01) و یک مادول LAN بی سیم (ELPAP11) است.

برای اطلاع از جزئیات به راهنمای کاربر سیستم *Epson Wireless Presentation System User's Guide* مراجعه کنید.

◀ پیوندهای مربوطه

- "تنظیم و راه اندازی سیستم ارائه بی سیم برای اولین بار" [صفحه 138](#)
- "پخش با سیستم ارائه بی سیم" [صفحه 139](#)

استفاده از کلید USB برای اتصال کامپیوتر Windows

می توانید درایو فلش USB را به عنوان کلید USB تنظیم کنید تا به سرعت پروژکتور را به کامپیوتر Windows که از LAN بی سیم پشتیبانی می کند، وصل کنید. بعد از ایجاد کلید USB، می توانید به سرعت تصاویر را از پروژکتور شبکه پخش کنید.

1 کلید USB را با استفاده از **USB Key Setup Tool** متعلق به نرم افزار Epson iProjection (Windows) تنظیم و راه اندازی کنید.

برای اطلاع از دستورالعمل ها به راهنمای عملکرد *Epson iProjection (Windows/Mac)* مراجعه کنید.



2 بررسی کنید مادول LAN بی سیم نصب باشد یا به صورت داخلی در پروژکتور موجود باشد.

3 پروژکتور را روشن کنید.

4 دکمه [LAN] روی کنترل از راه دور را فشار دهید. صفحه انتخاب شبکه را مشاهده می کنید. بررسی کنید SSID و آدرس IP نمایش داده شوند.

5 کلید USB را به درگاه USB-A پروژکتور وصل کنید. یک پیام پخش شده می بینید که نشان می دهد به روزسانی اطلاعات شبکه کامل است.

6 کلید USB را حذف کنید.

7 کلید USB را به پورت USB کامپیوتر وصل کنید.

تنظیم و راه اندازی سیستم ارائه بی سیم برای اولین بار

اولین بار که از سیستم ارائه بی سیم استفاده می کنید، لازم است ارائه هایی مانند مرتبط کردن فرستنده های بی سیم با پروژکتور را انجام دهید.

- تنظیمات شبکه را قبل از مرتبط کردن برای پروژکتور انتخاب کنید.
- وقتی نام پروژکتور با عبارت عبور را در منوی تنظیمات شبکه تغییر می دهید، باید دوباره فرستنده های بی سیم را مرتبط کنید.
- همچنین می توانید فرستنده های بی سیم را با استفاده از نرم افزار Epson Wireless Transmitter Settings مرتبط کنید. برای اطلاع از جزئیات به *Epson Wireless Transmitter Settings Operation Guide* مراجعه کنید.
- دفترچه های راهنما و نرم افزار مورد نیاز را می توانید از وب سایت زیر دانلود کنید:
epson.sn



1 پروژکتور را روشن کنید.

2 فرستنده بی سیم را به پورت USB-A پروژکتور وصل کنید.

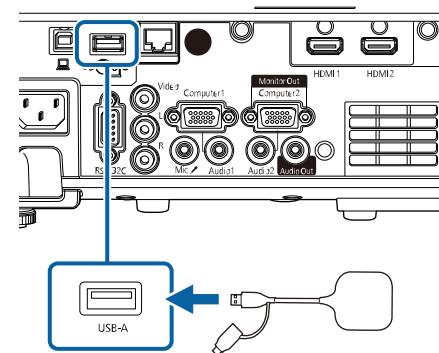

اطلاعات شبکه نوشته می شود و یک پیام تکمیل کار نشان داده می شود. پایان عملیات مرتبط سازی ممکن است کمی طول بکشد.

⚠ احتیاط

زمانی که اطلاعات شبکه در حال نوشتن است، سیم برق یا فرستنده بی سیم را از پروژکتور جدا نکنید. اگر سیم برق یا فرستنده بی سیم جدا شود، ممکن است پروژکتور به درستی راه اندازی نشود. قبل از جدا کردن فرستنده بی سیم، مطمئن شوید پیام تکمیل کار نشان داده شده باشد.

3 اگر می خواهید مرتبط سازی را ادامه دهید، سایر فرستنده های بی سیم را وصل کنید.

4 در صورت لزوم گزینه بله را انتخاب کنید تا نمایش راهنمای اتصال روی روشن تنظیم شود.

- توصیه می کنیم گزینه بله را انتخاب کنید. دفعه بعد که پروژکتور را روشن کردید و هیچ سیگنالی دریافت نشد، راهنمای اتصال برای فرستنده بی سیم (Epson Wireless Presentation) نمایش داده می شود.
- پیامی که از شما می خواهد نمایش راهنمای اتصال را روی روشن تنظیم کنید زمانی نمایش داده می شود که نمایش راهنمای اتصال روی خاموش و پخش محتوا روی خاموش تنظیم شده باشد (EB-L265F/EB-L260F).
- می توانید نمایش راهنمای اتصال را از منوی شبکه پروژکتور تغییر دهید.
👉 شبکه < تنظیمات فرستنده < نمایش راهنمای اتصال



5 فرستنده بی سیم را از پروژکتور جدا کنید و مادل LAN بی سیم را به همان پورتی وارد کنید که برای فرستنده بی سیم از آن استفاده کرده اید.

6 دکمه [Menu] را از صفحه کنترل یا کنترل از راه دور فشار دهید.

7 بررسی کنید نیروی LAN بی سیم در منوی مدیریت پروژکتور روی روشن، و AP ساده در منوی تنظیمات شبکه پروژکتور روی روشن تنظیم شده باشد.

توصیه می کنیم پروژکتور را خاموش کنید و دوباره روشن کنید تا نمایش راهنمای اتصال فعال شود.

اگر روشن شدن خودکار را در منوی شبکه پروژکتور روی روشن تنظیم کنید، می توانید حتی زمانی که پروژکتور در حالت آماده به کار است (وقتی برق قطع است) پخش را شروع کنید.



👉 شبکه < تنظیمات فرستنده < روشن شدن خودکار

پخش با سیستم ارائه بی سیم

برای برقراری اتصال مستقیم بین پروژکتور (گیرنده) و کامپیوترهای Windows/Mac و پخش راحت تصاویر، می توانید از فرستنده بی سیم جفت شده (مرتبط) استفاده کنید.

بررسی کنید مادل LAN بی سیم در پروژکتور نصب باشد.



1 پروژکتور را روشن کنید.

2 فرستنده بی سیم را به پورت USB کامپیوتر وصل کنید.

3 محتوا را با استفاده از نرم افزار Epson Wireless Presentation در فرستنده بی سیم پخش کنید. برای اطلاع از جزئیات به راهنمای کاربر سیستم *Epson Wireless Presentation System User's Guide* مراجعه کنید.

- "اتصال با استفاده از Screen Mirroring با عملکرد Miracast" صفحه 142
- "اتصال با استفاده از Screen Mirroring در Windows 10" صفحه 143
- "اتصال با استفاده از Screen Mirroring در Windows 8.1" صفحه 143

انتخاب تنظیم Screen Mirroring

برای پخش تصاویر از دستگاه همراه، باید تنظیم Screen Mirroring را در پروژکتور انتخاب کنید.

اگر از Windows 10 استفاده می کنید، می توانید تصاویر را با استفاده از اتصال های زیر پخش کنید:

- پخش تصاویر از دستگاه به صورت مستقیم در پروژکتور
- پخش تصاویر از طریق شبکه محلی
- وقتی تصاویر را از طریق شبکه محلی پخش می کنید، اتصال ثابت تر و ایمن تر است. برای اتصال پروژکتور به یک شبکه محلی، کارهای زیر را انجام دهید:
- کابل LAN را وصل می کند.
- تنظیم LAN بی سیم را برای اتصال به نقطه دسترسی بی سیم انتخاب کنید.
- برای اتصال به نقطه دسترسی بی سیم، لازم است مادل LAN بی سیم اختیاری را نصب کنید.



می توانید تصویر را از دستگاه های همراه مثل لپ تاپ، تلفن هوشمند و تبلت با استفاده از فن آوری Miracast به پروژکتور ارسال کنید.

می توانید دو دستگاه را وصل کنید که همزمان از فن آوری Miracast استفاده می کنند. پروژکتور منابع ورودی را به عنوان Screen Mirroring1 و Screen Mirroring2 شناسایی می کند. می توانید وقفه در اتصال را روی خاموش تنظیم کنید.

📶 شبکه < تنظیمات شبکه < پخش شبکه < Screen Mirroring > وقفه در اتصال

اگر دستگاهتان از Miracast پشتیبانی می کند، لازم نیست نرم افزار دیگری را نصب کنید. وقتی از کامپیوتر Windows استفاده می کنید، بررسی کنید آداپتور مورد نیاز برای اتصال Miracast موجود باشد. هنگام استفاده از ویژگی های Screen Mirroring به اقدامات احتیاطی زیر توجه داشته باشید.

- نمی توانید تصویر خطی را پخش کنید.
- نمی توانید صدای چندکاناله را روی 3 کاناله پخش کنید.
- بسته به دقت تصویر و سرعت پخش فریم ممکن است نتوانید بعضی از تصاویر را پخش کنید.
- نمی توانید ویدیوی سه بعدی را پخش کنید.
- بسته به دستگاه، ممکن است نتوانید محتواهای دارای محافظت حق نسخه برداری را با اتصال Miracast پخش کنید.
- در مدت زمان پخش Screen Mirroring، تنظیم Screen Mirroring را تغییر ندهید. این کار باعث می شود ارتباط پروژکتور قطع شود و ممکن است مدتی طول بکشد تا دوباره وصل شود.
- 📶 شبکه < تنظیمات شبکه < پخش شبکه < Screen Mirroring >
- در حین پخش Screen Mirroring، پروژکتور را مستقیماً با استفاده از قطع کننده خاموش نکنید.

• دستگاه های همراه دارای سیستم عامل Android یا Windows 8.1 یا جدیدتر از Miracast پشتیبانی می کنند.

پشتیبانی از Miracast بسته به دستگاه همراه متفاوت است. برای اطلاع از جزئیات به دفترچه راهنمای دستگاه همراهتان مراجعه کنید.

• اگر رمز عبور کنترل وب تنظیم نشده باشد، هنگام ذخیره تنظیمات شبکه، صفحه ای نمایش داده می شود و از شما می خواهد رمز عبوری را مشخص کنید. برای تنظیم رمز عبور، دستورالعمل های روی صفحه را دنبال کنید.



🔗 پیوندهای مربوطه

• "انتخاب تنظیم Screen Mirroring" صفحه 140

1

دکمه [Menu] را فشار دهید، منوی مدیریت را انتخاب کرده و [Enter] را فشار دهید.

مدیریت	مدیریت	مواردی که بیشتر مورد است
دکمه کاربر	لوگوی کاربر	تصویر
الگوی کاربر	قفل پائل کنترل	سیگنال I/O
حالت نوسازی	هماهنگی رنگ ها	نصب
تنظیم منبع نور	تاریخ و زمان	نمایشگر
تنظیمات برنامه ریزی	نیروی LAN بی سیم	عملکرد
ذخیره گزارش مقصد	تشخیص LAN بی سیم	مدیریت
محدوده تنظیم بسته	زبان	شبکه
زبان	اطلاعات	چند پرتوافکنی
گزارش های نمایشگر	گزارش های نمایشگر	ECO
بازنشانی تنظیمات مدیریت	بازنشانی تنظیمات مدیریت	راه اندازی اولیه/کل تنظیم

2

گزینه نیروی LAN بی سیم را روی روشن تنظیم کنید.

بازگشت	[نیروی LAN بی سیم]
روشن ✓	
خاموش	

3

منوی شبکه را انتخاب کرده و [Enter] را فشار دهید.

مواردی که بیشتر مورد است	شبکه
تصویر	اطلاعات LAN بی سیم
سیگنال I/O	اطلاعات LAN بی سیم
نصب	اطلاعات کانال Art-Net
نمایشگر	تنظیمات شبکه
عملکرد	تنظیمات فرستنده
مدیریت	تنظیم مجدد تنظیمات شبکه
شبکه	چند پرتوافکنی
چند پرتوافکنی	شناسه پروژکتور
ECO	تنظیم قالب
راه اندازی اولیه/کل تنظیم	تصحیح هندسی
	ترکیب لبه
	درجه بندی
	هماهنگی رنگ ها
	حالت روشن
	تطبیق رنگ
	RGBOMY
	تنظیم مجدد تنظیمات چند پرتوا

4

تنظیمات شبکه را انتخاب کنید و سپس [Enter] را فشار دهید.

5

رابط کنترل دارای اولویت را انتخاب کرده و [Enter] را فشار دهید.

6

یکی از گزینه های زیر را انتخاب کنید:

- اگر داده ها را از طریق شبکه محلی با استفاده از LAN بی سیم پخش می کنید، LAN بی سیم را انتخاب کنید.
- اگر پخش داده را مستقیم یا از طریق نقطه دسترسی بی سیم انجام می دهید، گزینه LAN بی سیم را انتخاب کنید.
- اگر دستگاهتان فقط از پخش داده مستقیم پشتیبانی می کند، گزینه LAN بی سیم را انتخاب کنید.

7 گزینه AP ساده را روی روشن تنظیم کنید.

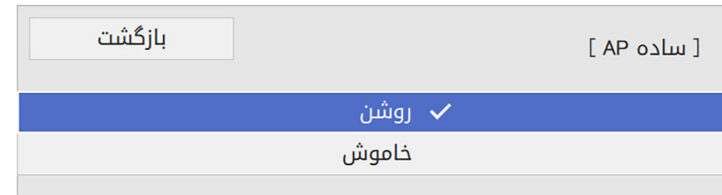

اگر عبارت عبور تنظیم نشده است، صفحه ای نمایش داده می شود و از شما می خواهد عبارت عبور را تنظیم کنید.



8 به صفحه تنظیمات شبکه برگردید و پخش شبکه را انتخاب کنید.

9 گزینه Screen Mirroring را روی روشن تنظیم کنید.

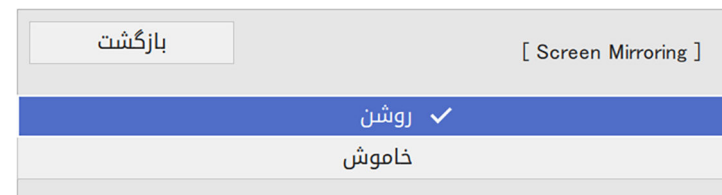

10 گزینه های لازم را انتخاب کنید.

- **وقفه در اتصال** به شما امکان می دهد در حین پخش Screen Mirroring به دستگاه همراه دیگری وصل شوید، یا به صورت ویژه به یک دستگاه وصل شوید. اگر می خواهید از دو منبع Screen Mirroring استفاده کنید، این گزینه را روی خاموش بگذارید.
- **تنظیم کیفیت تصویر** به شما امکان می دهد سرعت/کیفیت Screen Mirroring را تنظیم کنید. عدد کمی را برای بهبود کیفیت انتخاب کنید و سپس عدد بزرگی را برای افزایش سرعت انتخاب کنید.
- در صفحه اطلاعات Screen Mirroring اطلاعات اتصال هنگام پخش منبع Screen Mirroring نمایش داده می شود.

11

زمانی که تنظیمات را انتخاب کردید به صفحه تنظیم شبکه برگردید و تنظیم را انتخاب کنید و دستورالعمل های روی صفحه را برای ذخیره تنظیمات خود و خروج از منوها دنبال کنید.

اگر رمز عبور کنترل وب تنظیم نشده باشد، صفحه ای نمایش داده می شود و از شما می خواهد قبل از مشاهده صفحه پیشرفته، رمز عبور را تنظیم کنید. برای تنظیم رمز عبور، دستورالعمل های روی صفحه را دنبال کنید.



اتصال با استفاده از Screen Mirroring با استفاده از عملکرد Miracast

اگر دستگاه همراهتان مانند تلفن هوشمند از Miracast پشتیبانی می کند، می توانید آن را به صورت بی سیم به پروژکتور وصل کنید و تصاویر را نمایش دهید. با اتصال از طریق Screen Mirroring می توانید صدا را از طریق سیستم بلندگوی پروژکتور پخش کنید.

1 گزینه Screen Mirroring را در صورت لزوم روی پروژکتور انتخاب کنید.

2 دکمه [LAN] روی کنترل از راه دور را فشار دهید تا به منبع Screen Mirroring جابجا شوید. صفحه انتخاب شبکه را مشاهده می کنید.

3 در دستگاه همراه، از عملکرد Miracast برای جستجوی پروژکتور استفاده کنید. لیستی از دستگاه های موجود را مشاهده خواهید کرد.

4 نام پروژکتور را از لیست انتخاب کنید.

5 اگر صفحه وارد کردن پین را روی دستگاه همراهتان مشاهده کردید، کد پین نمایش داده شده را بر روی صفحه اطلاعات شبکه یا در بالا سمت چپ تصویر پخش شده وارد کنید. تصویر توسط پروژکتور از دستگاه همراه نمایش داده می شود.

ممکن است کمی طول بکشد تا اتصال برقرار شود. در حین اتصال، سیم برق پروژکتور را جدا نکنید. این کار باعث می شود دستگاه قفل شود یا عملکرد آن متوقف شود. بسته به دستگاه همراه، ممکن است لازم باشد دستگاه را هنگام اتصال حذف کنید. دستورالعمل های روی صفحه را در دستگاهتان دنبال کنید.



اتصال با استفاده از Screen Mirroring در Windows 8.1

می توانید کامپیوتر را تنظیم کنید تا از Charms در Windows 8.1 پخش بی سیم انجام دهد. با اتصال از طریق Screen Mirroring می توانید صدا را از طریق سیستم بلندگوی پروژکتور پخش کنید.

1 گزینه **Screen Mirroring** را در صورت لزوم روی پروژکتور انتخاب کنید.

2 دکمه [LAN] روی کنترل از راه دور را فشار دهید تا به منبع Screen Mirroring جابجا شوید. صفحه انتخاب شبکه را مشاهده می کنید.

3 در کامپیوتر، دستگاه ها را از Charms انتخاب کرده و سپس پخش را انتخاب کنید.



اتصال با استفاده از Screen Mirroring در Windows 10

با اتصال از طریق Screen Mirroring، می توانید کامپیوتر را تنظیم کنید تا پخش بی سیم انجام دهد و صدا را از طریق سیستم بلندگوی پروژکتور پخش کند.

1 گزینه **Screen Mirroring** را در صورت لزوم روی پروژکتور انتخاب کنید.

2 دکمه [LAN] روی کنترل از راه دور را فشار دهید تا به منبع Screen Mirroring جابجا شوید. صفحه انتخاب شبکه را مشاهده می کنید.

3 کلید Windows را پایین نگهدارید و **K** را از روی صفحه کلید همزمان فشار دهید. لیستی از دستگاه های موجود را مشاهده خواهید کرد.

4 نام پروژکتور را از لیست انتخاب کنید.

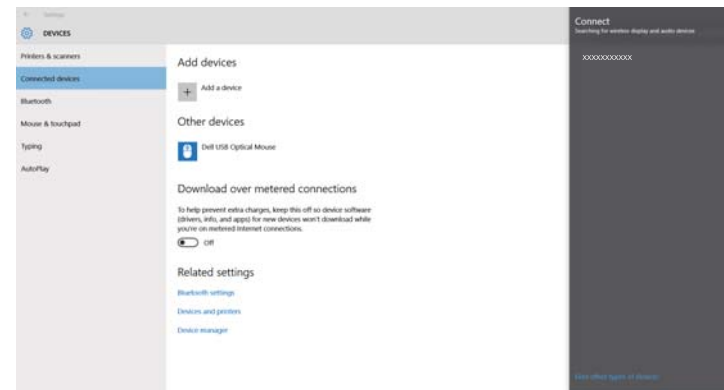

5 اگر صفحه وارد کردن پین را روی کامپیوترتان مشاهده کردید، کد پین نمایش داده شده را بر روی صفحه اطلاعات شبکه یا در پایین سمت راست تصویر پخش شده وارد کنید. تصویر از کامپیوتر توسط پروژکتور نمایش داده می شود.

ممکن است کمی طول بکشد تا اتصال برقرار شود. در حین اتصال، سیم برق پروژکتور را جدا نکنید. این کار باعث می شود دستگاه قفل شود یا عملکرد آن متوقف شود.



ممکن است کمی طول بکشد تا اتصال برقرار شود. در حین اتصال، سیم برق پروژکتور را جدا نکنید. این کار باعث می شود دستگاه قفل شود یا عملکرد آن متوقف شود.



4 افزودن نمایشگر بی سیم را انتخاب کنید.



لیستی از دستگاه های موجود را مشاهده خواهید کرد.

5 نام پروژکتور را از لیست انتخاب کنید.

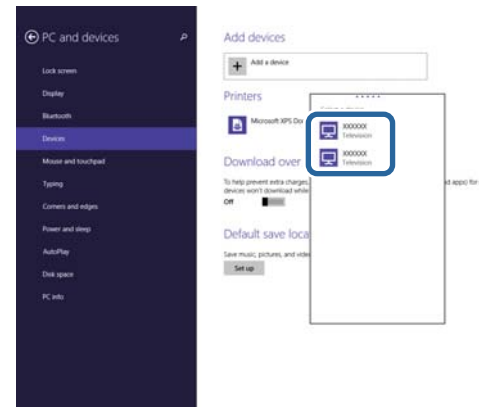

6 اگر صفحه وارد کردن پین را روی کامپیوترتان مشاهده کردید، کد پین نمایش داده شده را بر روی صفحه اطلاعات شبکه یا در پایین سمت راست تصویر پخش شده وارد کنید. تصویر از کامپیوتر توسط پروژکتور نمایش داده می شود.

4 منوی کنترل پروژکتور را انتخاب کرده و [Enter] را فشار دهید.

[کنترل پروژکتور]	
بازگشت	
ارتباط فرمان	محافظة شده
تنظیمات Web API	
▼	خاموش PULink
▼	خاموش SNMP
	خاموش AMX Device Discovery
	خاموش Crestron Connected
	خاموش Crestron XiO Cloud
	خاموش Control4 SDDP
	روشن Art-Net
▲	روشن HTTP امن
گواهی سرور وب	

5 گزینه HTTP امن را روی روشن تنظیم کنید.

6 گواهی سرور وب را انتخاب کنید و [Enter] را فشار دهید.

7 ذخیره را انتخاب کنید و سپس [Enter] را فشار دهید.

8 دستورالعمل های روی صفحه را برای اتصال دستگاه ذخیره سازی USB به درگاه USB-A پروژکتور دنبال کنید.

9 برای نمایش لیست گواهی، [Enter] را فشار دهید.

10 گواهی را برای وارد کردن با استفاده از لیست نمایش داده شده انتخاب کنید. پیامی نمایش داده می شود و از شما می خواهد رمز عبور گواهی را وارد کنید.

می توانید از پروتکل HTTPS امن برای افزایش ایمنی بین پروژکتور و ارتباط مرورگر وب با آن استفاده کنید. برای انجام این کار، یک گواهی سرور ایجاد کنید و آن را در پروژکتور نصب کنید، تنظیم HTTP امن را در منوهای پروژکتور فعال کنید تا قابلیت اطمینان مرورگر وب تأیید شود.

حتی اگر گواهی سرور را نصب نکنید، پروژکتور به صورت خودکار گواهی با امضای خودکار ایجاد می کند و ارتباط را مجاز می کند. اما به دلیل اینکه گواهی دارای امضای خودکار نمی تواند قابلیت اطمینان از مرورگر وب را تأیید کند، هنگام دسترسی به پروژکتور از مرورگر وب، هشدار را درباره قابلیت اطمینان سرور مشاهده خواهید کرد. این هشدار مانع از برقراری ارتباط نمی شود.

◀ پیوندهای مربوطه

- "وارد کردن گواهی سرور وب با استفاده از منوها" صفحه 145

وارد کردن گواهی سرور وب با استفاده از منوها

می توانید گواهی سرور وب خودتان را ایجاد کنید و آن را با استفاده از منوهای پروژکتور و دستگاه ذخیره سازی خارجی وارد کنید.

- می توانید از درایو فلش USB به عنوان دستگاه ذخیره سازی خارجی برای این مدل استفاده کنید.
- همچنین می توانید گواهی های دیجیتال را از مرورگر وبتان ثبت کنید. اما حتماً گواهی را فقط یک بار ثبت کنید، در غیر اینصورت به درستی نصب نخواهد شد.



1 بررسی کنید فایل گواهی دیجیتالتان با ثبت پروژکتور سازگار باشد و مستقیماً روی دستگاه ذخیره سازی USB قرار داشته باشد.

2 دکمه [Menu] را فشار دهید، منوی شبکه را انتخاب کرده و [Enter] را فشار دهید.

3 تنظیمات شبکه را انتخاب کنید و سپس [Enter] را فشار دهید.

11

رمز عبوری را وارد کرده و [Enter] را فشار دهید.
گواهی وارد می شود و یک پیام تکمیل کار نشان داده می شود.

◀ پیوندهای مربوطه

- "گواهی های سرور وب پشتیبانی شده" [صفحه 146](#)

گواهی های سرور وب پشتیبانی شده

می توانید این نمونه گواهی های دیجیتال را ثبت کنید.

گواهی سرور وب (HTTP امن)

مشخصات	شرح
فرمت	PKCS#12
افزونه	PFX, P12
رمزگذاری	RSA
هش ها	MD5/SHA-1/SHA-256/SHA-384/SHA-512
طول کلید	512/1024/2048/4096 بیت
نام معمول	نام میزبان شبکه
سازمان	اختیاری
رمز ورود	حداکثر تا 64 نویسه حرفی عددی لازم است

« پیوندهای مربوطه

- "اشتراک گذاری صفحه" صفحه 147
- "دریافت تصاویر به اشتراک گذاشته شده" صفحه 149

اشتراک گذاری صفحه

قبل از اشتراک گذاری صفحه، لازم است تنظیمات را در پروژکتورتان انتخاب کنید.

- پروژکتور را به شبکه وصل کنید.
- بررسی کنید تنظیم اشتراک گذاری صفحه روی روشن باشد.
-  شبکه < تنظیمات شبکه < پخش شبکه < اشتراک گذاری صفحه

1 پروژکتور را روشن کنید و تصویری نشان دهید.

2 دکمه [Home] را فشار دهید.

3 اشتراک گذاری صفحه را انتخاب کنید.

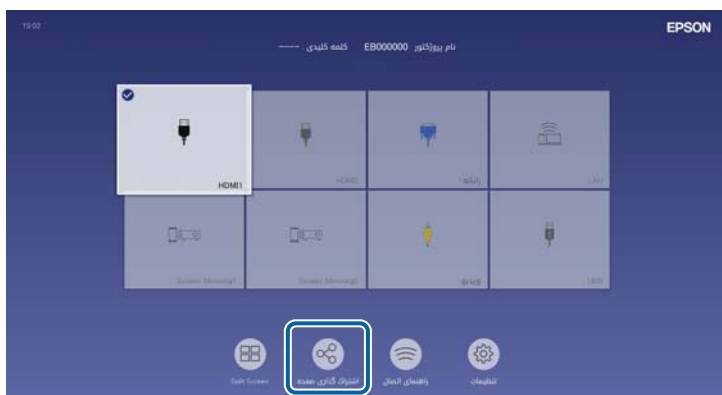

می توانید تصویر صفحه پخش شده فعلی را در حداکثر چهار پروژکتور متصل به یک شبکه یکسان پخش کنید. با این کار می توانید تصویر را همزمان از سایر پروژکتورها مشاهده کنید.

این عملکرد در حالت پخش محتوا قابل استفاده نیست (EB-L265F/EB-L260F).

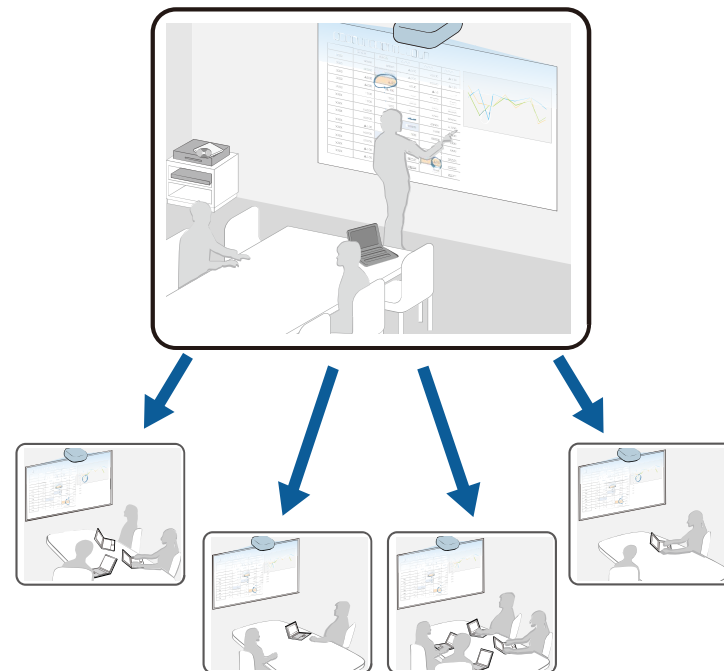

هنگام استفاده از عملکرد "اشتراک گذاری صفحه"، به محدودیت های زیر توجه داشته باشید.

- می توانید صفحه را با پروژکتورهایی که از ویژگی اشتراک گذاری صفحه پشتیبانی می کنند به اشتراک بگذارید.
- اگر نسخه نرم افزار پروژکتوری که صفحه را به اشتراک می گذارد یکسان نیست، ممکن است لازم باشد نرم افزار پروژکتور را به روز رسانی کنید تا صفحه تان را به اشتراک بگذارید.
- نمی توانید تصاویر محافظت شده با HDCP را توزیع و پخش کنید.
- در حین اشتراک گذاری صفحه نمی توانید تنظیمات شبکه را تغییر دهید.

4 گزینه شروع اشتراک گذاری صفحه را انتخاب کنید.

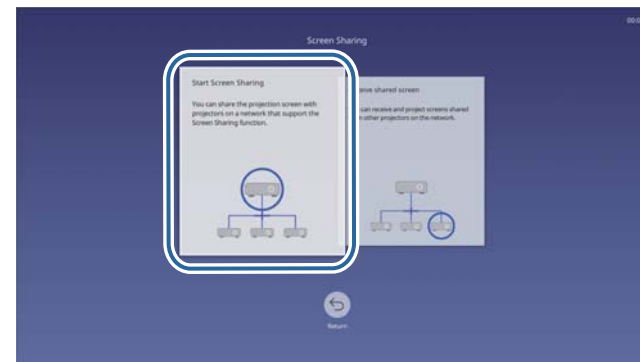

5 پروژکتور مورد نظر را که می خواهید صفحه را با آن به اشتراک بگذارید مشخص کنید.

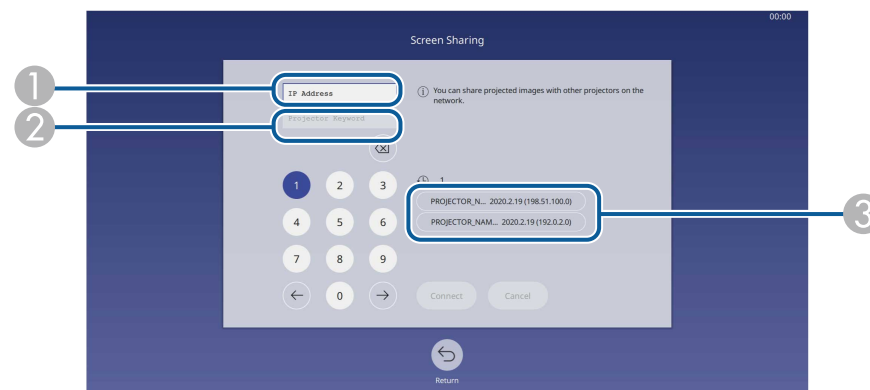

1 آدرس IP را با استفاده از صفحه کلید عددی وارد کنید.

2 در صورت لزوم کلمه کلیدی پروژکتور را با استفاده از صفحه کلید عددی وارد کنید. کلمه کلیدی پروژکتور روی تصویر پخش شده پروژکتور گیرنده نمایش داده می شود.

3 سابقه اتصال را نمایش می دهد. برای اتصال به پروژکتوری که قبلاً به آن وصل شده اید، آدرس IP را از فهرست نمایش داده شده انتخاب کنید.

6 گزینه اتصال را انتخاب کنید.

بعد از برقراری اتصال، نوار نشان دهنده وضعیت اشتراک گذاری در گوشه بالا سمت راست صفحه نشان داده می شود. می توانید محل نوار وضعیت اشتراک گذاری را بکشید و رها کنید.

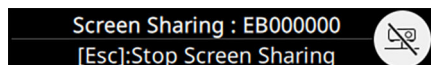

7 برای اتصال به پروژکتورهای بیشتر، مراحل 3 و 6 را تکرار کنید.

8 منبع ورودی را برای پخش تصاویر مورد نظر برای اشتراک گذاری انتخاب کنید.

تصویر در پروژکتورهای گیرنده پخش می شود.

◀ پیوندهای مربوطه

• "پایان اشتراک گذاری صفحه" صفحه 148

پایان اشتراک گذاری صفحه

برای پایان دادن به اشتراک گذاری، نماد  را در نوار وضعیت اشتراک گذاری شده انتخاب کنید. این گزینه همه پروژکتورها را همزمان قطع می کند. اگر می خواهید اتصال پروژکتور خاصی را قطع کنید، این مراحل را دنبال کنید.

وقتی گزینه قطع اتصال همه را انتخاب می کنید، این دکمه به **Confirm** تغییر می کند. برای قطع اتصال همه پروژکتورها، دوباره این دکمه را انتخاب کنید.



1 دکمه [Home] را فشار دهید.

2 اشتراک گذاری صفحه را انتخاب کنید.



دریافت تصاویر به اشتراک گذاشته شده

قبل از دریافت صفحه، لازم است تنظیمات را در پروژکتورتان انتخاب کنید.

- پروژکتورها را به همان شبکه ای وصل کنید که پروژکتوری که تصاویر را به اشتراک می گذارد به آن وصل است.
- بررسی کنید هیچ دستگاه دیگری به پروژکتور وصل نباشد و از نرم افزار Epson iProjection استفاده نکند.
- بررسی کنید تنظیم اشتراک گذاری صفحه روی روشن باشد.

شبکه > تنظیمات شبکه > پخش شبکه > اشتراک گذاری صفحه

وقتی پروژکتور دیگر اشتراک گذاری صفحه را شروع می کند، تصویر صفحه به اشتراک گذاشته شده به صورت خودکار نمایش داده می شود.

درغیر اینصورت دکمه [LAN] روی کنترل از راه دور را فشار دهید.

برای حذف تصویر اشتراک گذاری شده در حین پخش، دکمه [Esc] را فشار دهید.

3 پروژکتوری را که می خواهید اتصالش قطع شود انتخاب کنید و قطع اتصال را لمس کنید.

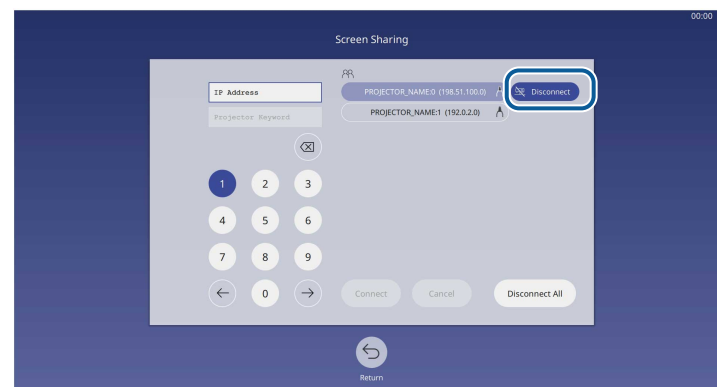

اگر آدرس IP پروژکتور را ندارید، دکمه [Home] را فشار دهید و اشتراک گذاری صفحه را انتخاب کنید. می توانید آدرس IP نمایش داده شده روی صفحه راهنما را بررسی کنید.



اتصال پروژکتور انتخابی قطع می شود و اشتراک گذاری صفحه با این پروژکتور تمام می شود.

4 برای قطع اتصال به پروژکتورهای بیشتر، مرحله 3 را تکرار کنید.

نظارت و کنترل پروژکتور

برای نظارت و کنترل پروژکتور در شبکه، این بخش ها را بررسی کنید.

◀ پیوندهای مربوطه

- "Epson Projector Management" [صفحه 151](#)
- "کنترل پروژکتور موجود در شبکه با استفاده از یک مرورگر وب" [صفحه 152](#)
- "ثبت گواهی های دیجیتال از مرورگر وب" [صفحه 160](#)
- "تنظیم هشدارهای ایمیل شبکه پروژکتور" [صفحه 161](#)
- "تنظیم نظارت با استفاده از SNMP" [صفحه 162](#)
- "استفاده از فرمان های ESC/VP21" [صفحه 163](#)
- "پشتیبانی از PJLink" [صفحه 164](#)
- "Art-Net" [صفحه 165](#)
- "پشتیبانی از Crestron Connected" [صفحه 166](#)
- "Web API" [صفحه 168](#)
- "تنظیمات برنامه زمانی رویداد پروژکتور" [صفحه 169](#)

نرم افزار Epson Projector Management (فقط برای Windows) به شما امکان می دهد پروژکتور را از طریق شبکه کنترل و مدیریت کنید. برای اطلاع از دستورالعمل ها به راهنمای عملکرد *Epson Projector Management* مراجعه کنید.

می توانید Epson Projector Management را از وب سایت زیر دانلود کنید.

epson.sn

4 با وارد کردن آدرس IP پروژکتور در کادر آدرس مرورگر، به صفحه **Epson Web Control** بروید. وقتی آدرس IPv6 را وارد می کنید، در اطراف آدرس [و] بگذارید. صفحه **Epson Web Control** را می بینید.

• در حالت معمولی

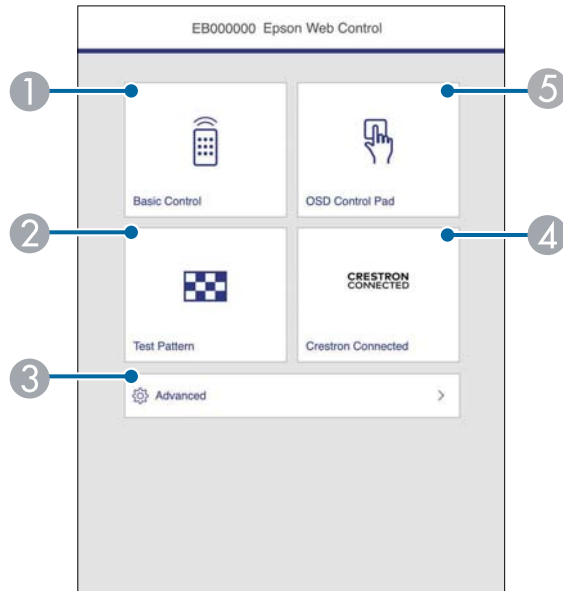

- 1 پروژکتور را از راه دور کنترل می کند.
- 2 یک الگوی تست را نمایش می دهد.
- 3 تنظیمات پروژکتور را به صورت دقیق تنظیم می کند.
- 4 پنجره های عملکرد **Crestron Connected** و **Crestron XiO Cloud** را باز می کند.
- 5 تنظیمات منوی پروژکتور را با انگشت یا ماوس اجرا کنید.

زمانی که پروژکتور خود را به شبکه وصل کرده اید، می توانید تنظیمات پروژکتور را انتخاب کنید و با استفاده از یک مرورگر وب سازگار پخش را کنترل کنید. این به شما اجازه می دهد از راه دور به پروژکتور دسترسی داشته باشید. در حالت پخش محتوا می توانید لیست های پخش را نیز ویرایش کنید (EB-L265F/EB-L260F).

توجه

در حالت پخش محتوا در شرایط زیر درایو فلش USB را از پروژکتور جدا نکنید یا سیم برق پروژکتور را جدا نکنید (EB-L265F/EB-L260F). ممکن است اطلاعات ذخیره شده در درایو فلش USB خراب شوند.

- وقتی صفحه لیست های پخش نمایش داده می شود
- وقتی صفحه دستگاه حافظه USB نمایش داده می شود

- بررسی کنید که کامپیوتر و پروژکتور به شبکه متصل باشند. اگر به صورت بی سیم وصل می شوید، از طریق نقطه دسترسی شبکه بی سیم به دستگاه ها متصل شوید.
- می توانید از مرورگرهای وب زیر استفاده کنید.
 - Microsoft Edge (Windows)
 - Safari (Mac و iOS)
 - Chrome (Android)
- هنگام استفاده از مرورگر وب، با استفاده از سرور پراکسی وصل نشوید. نمی توانید همه تنظیمات منوی پروژکتور را انتخاب کنید یا همه عملکردهای های پروژکتور را با استفاده از مرورگر وب کنترل نمایید.
- اگر حالت آماده بکار را در منوی عملکرد پروژکتور روی ارتباط روشن تنظیم کنید، می توانید از مرورگر وب برای انتخاب تنظیمات و کنترل پخش استفاده کنید حتی اگر پروژکتور در حالت آماده بکار باشد (هنگامی که دستگاه خاموش است).
- همچنین با استفاده از مرورگر وب از طریق برنامه **Epson iProjection** (iOS/Android) می توانید پروژکتور را کنترل کنید.

1 دقت کنید پروژکتور روشن باشد.

2 بررسی کنید کامپیوتر یا دستگاهتان به شبکه مشابه پروژکتور وصل باشد.

3 مرورگر وب را در کامپیوتر یا دستگاه راه اندازی کنید.

• در حالت پخش محتوا (EB-L265F/EB-L260F)

5

گزینه مربوط به عملکرد پروژکتوری را که می خواهید کنترل کنید انتخاب نمایید.



برای دسترسی به بعضی از گزینه های موجود در صفحه **Epson Web Control** لازم است وارد سیستم شوید. ابتدا رمزهای عبور زیر را تنظیم کنید.

- برای دسترسی به گزینه کنترل اولیه لازم است با استفاده از رمز عبور **EPSONREMOTE** و رمز عبور از راه دور وارد سیستم شوید. (هیچ رمز عبوری به صورت پیش فرض تنظیم نمی شود.) کنترل اولیه را در منوی شبکه پروژکتور روی روشن تنظیم کنید و رمز عبور را نیز تنظیم کنید.

👉 شبکه < تنظیمات شبکه < کنترل پروژکتور < کنترل اولیه

- برای دسترسی به سایر گزینه ها و ذخیره تنظیمات، لازم است با استفاده از رمز عبور **EPSONWEB** و رمز عبور کنترل وب وارد سیستم شوید. (هیچ رمز عبوری به صورت پیش فرض تنظیم نمی شود.)

رمز عبور را از منوی شبکه پروژکتور تنظیم کنید.

👉 شبکه < تنظیمات شبکه < رمز عبور کنترل وب

◀ پیوندهای مربوطه

- "گزینه های کنترل وب" صفحه 154

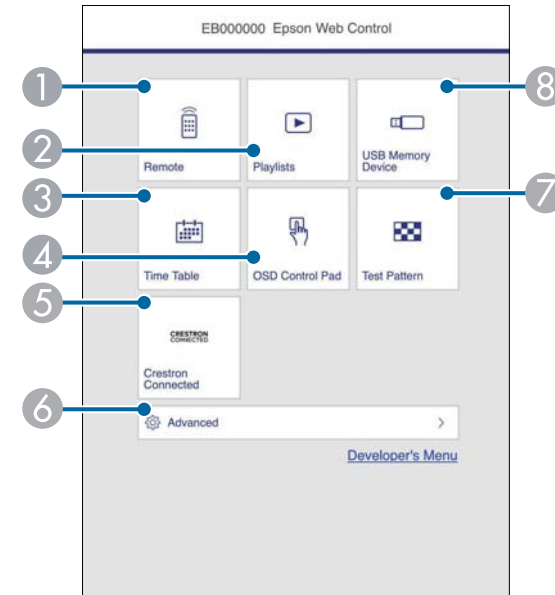

- 1 پروژکتور را از راه دور کنترل می کند.
- 2 لیست های پخش مورد نظرتان را برای پخش انتخاب می کند و به شما امکان می دهد لیست های پخش را ایجاد کرده و ویرایش کنید.
- 3 صفحه جدول زمان را نمایش می دهد.
- 4 تنظیمات منوی پروژکتور را با انگشت یا ماوس اجرا کنید.
- 5 پنجره های عملکرد **Crestron Connected** و **Crestron XiO Cloud** را باز می کند.
- 6 تنظیمات پروژکتور را به صورت دقیق تنظیم می کند.
- 7 یک الگوی تست را نمایش می دهد.
- 8 داده های مربوط به لیست پخش را در درایو فلش **USB** ثبت یا حذف می کند.

صفحه کنترل OSD

با استفاده از گزینه های موجود در صفحه **صفحه کنترل OSD** می توانید با حرکت دادن انگشت هایتان یا ماوس روی پد، منوهای تنظیم پروژکتور را نمایش دهید و آنها را انتخاب کنید.

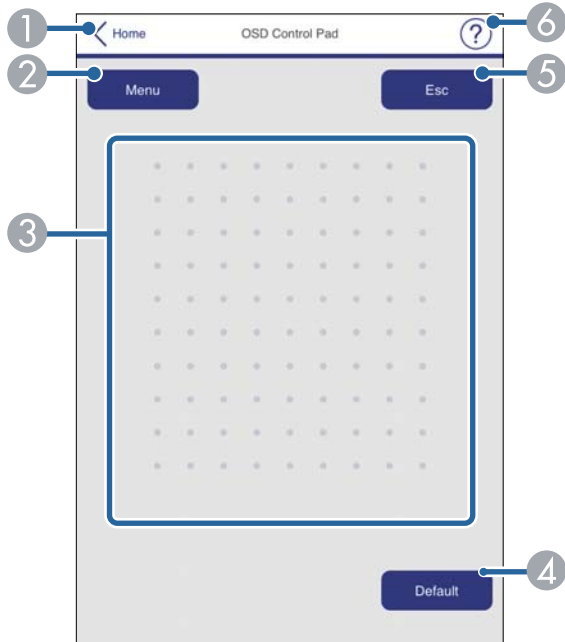

- 1 به صفحه **Epson Web Control** باز می گردد.
- 2 منوهای تنظیمات پروژکتور را نشان می دهد.
- 3 از انگشت یا ماوس برای جابجایی در بین منوها استفاده کنید.
- 4 تنظیم انتخابی را به مقدار پیش فرض خود باز می گرداند.
- 5 به منوی قبلی برمی گردد.
- 6 عنوان های راهنما را نشان می دهد.

گزینه های کنترل وب

کنترل اولیه

با گزینه های موجود در صفحه **کنترل اولیه** می توانید منبع ورودی را انتخاب کرده و پروژکتور را کنترل کنید.

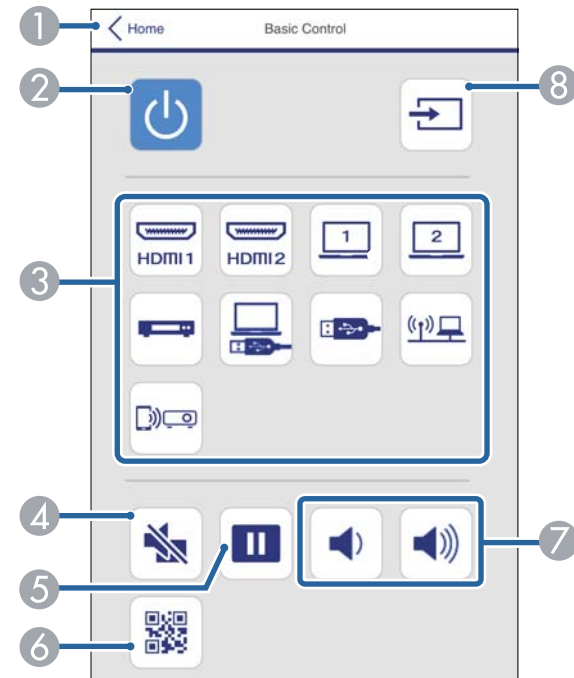

- 1 به صفحه **Epson Web Control** باز می گردد.
- 2 پروژکتور را روشن یا خاموش می کند.
- 3 منبع ورودی را انتخاب می کند. (منابع موجود بسته به مدل پروژکتور متفاوت هستند.)
- 4 صدا و تصویر را موقتاً روشن یا خاموش می کند.
- 5 تصاویر را متوقف کرده یا از سر می گیرد.
- 6 کد QR را نمایش می دهد.
- 7 میزان صدای بلندگو را تنظیم می کند.
- 8 منابع را جستجو می کند.

الگوی آزمایشی

صفحه الگوی آزمایشی الگوهای آزمایشی موجود را نمایش می دهد و به شما امکان می دهد آنها را برای پخش انتخاب کنید.

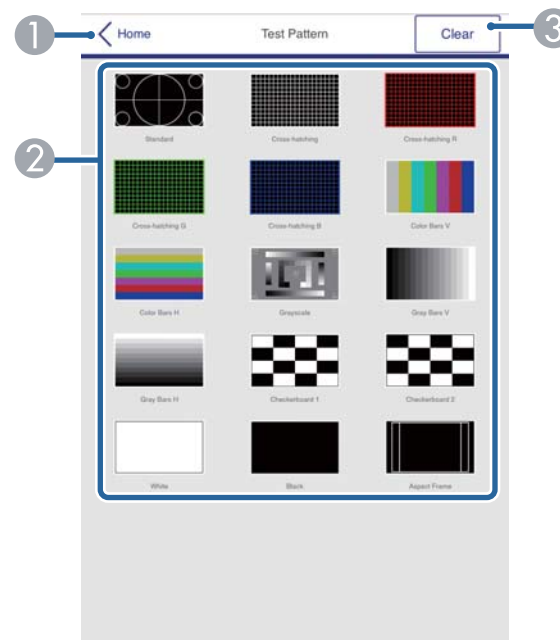

- 1 به صفحه **Epson Web Control** باز می گردد.
- 2 الگوهای آزمایشی موجود را نمایش می دهد، برای پخش الگوی آزمایشی آن را انتخاب کنید. (الگوهای تست موجود بسته به مدل پروژکتور متفاوت هستند.)
- 3 نمایش الگوی آزمایشی را غیرفعال می کند.

پیشرفته

در صفحه پیشرفته می توانید تنظیمات پروژکتور را انتخاب کنید.

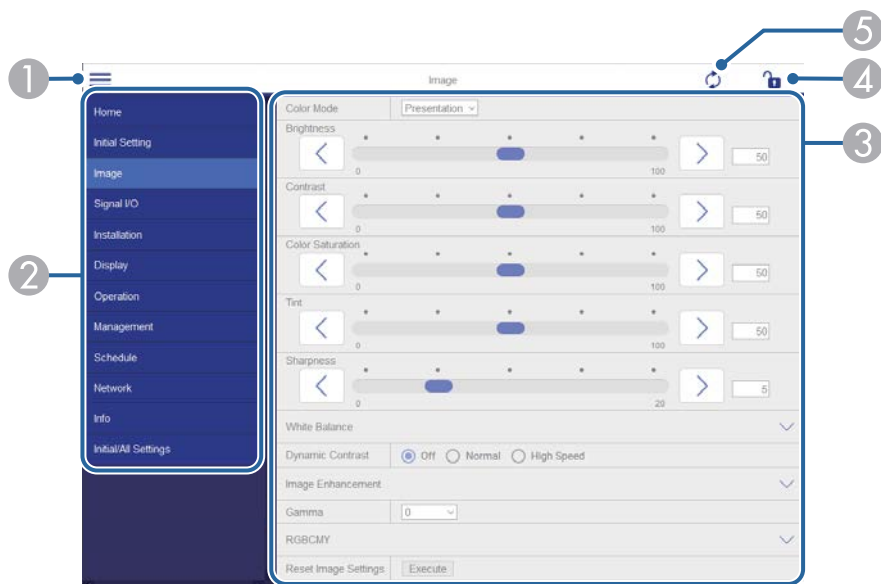

- 1 منوها را باز می کند.
- 2 نام منوی انتخابی تان را نمایش می دهد.
- 3 تنظیمات پروژکتور را مشخص می کند. (تنظیمات موجود بسته به مدل پروژکتور متفاوت هستند.)
- 4 تنظیمات پروژکتور را قفل/باز می کند.
- 5 تنظیمات پروژکتور را به روز رسانی می کند.

راه دور (فقط در حالت پخش محتوا)

با گزینه های موجود در صفحه راه دور می توانید منبع ورودی را انتخاب کرده و لیست های پخش را پخش کنید.

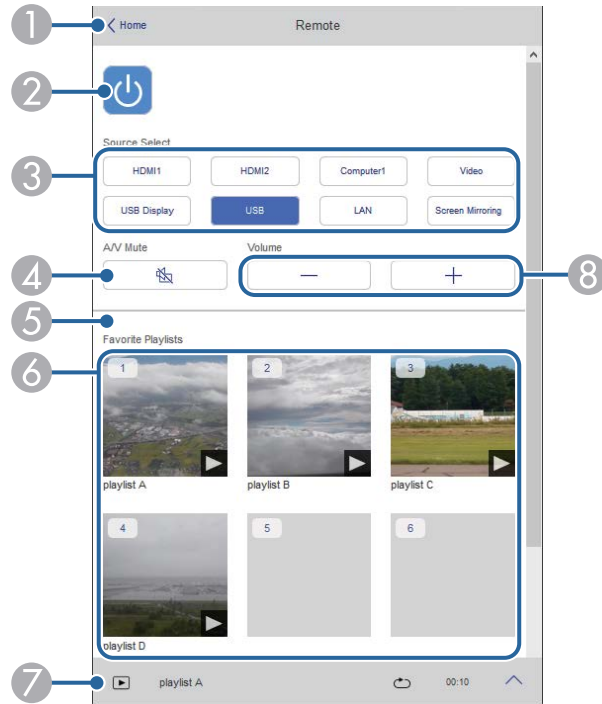

می توانید با استفاده از Epson Web Control، تنظیمات زیر را تغییر دهید.

- اتصال HDMI
- نصب ثابت
- پخش محتوا (EB-L265F/EB-L260F)
- لوگوی کاربر
- الگوی کاربر
- تشخیص LAN بی سیم
- زبان
- اطلاعات کانال Art-Net (EB-L265F/EB-L260F)
- جستجوی نقطه دسترسی
- شروع جفت سازی
- Event ID
- سطح آنتن
- تنظیم مجدد تنظیمات شبکه
- به روز رسانی نرم افزار

تنظیمات زیر را می توانید فقط با استفاده از Epson Web Control انتخاب کنید.

- رمز ورود Monitor (حداکثر 16 نویسه حرفی عددی)
- تنظیمات IPv6 (دستی)
- پورت HTTP (شماره پورت مورد استفاده برای کنترل وب بجز برای 80 [Default], 843, 3620, 3621, 3625, 4352, 4649, 5357, 10000, 10001, 41794)

1 به صفحه **Epson Web Control** باز می گردد.

2 پروژکتور را روشن یا خاموش می کند.

3 منبع ورودی را انتخاب می کند. (منابع موجود بسته به مدل پروژکتور متفاوت هستند).

4 صدا و تصویر را موقتاً روشن یا خاموش می کند.

5 گزینه جلوه همپوشانی فقط زمانی نمایش داده می شود که منبع فعلی چیزی بجز USB باشد.

جلوه همپوشانی را فعال یا غیرفعال می کند تا جلوه رنگ و شکل به لیست پخش اضافه شود.

وقتی آن را فعال می کنید صفحه جلوه ها نمایش داده می شود. می توانید رنگ و فیلترهای جلوه مربوط به شکل را به لیست

پخش اضافه کنید. همچنین می توانید یک جلوه سفارشی ایجاد کنید.

6 لیست های پخش دلخواهتان را نمایش می دهد. یک لیست پخش را برای شروع پخش انتخاب کنید.

- 3 میزان صدای بلندگو را تنظیم می کند.
- 4 صفحه جلوه ها را باز کنید. می توانید جلوه های پیش تنظیم را انتخاب کرده یا به صورت جداگانه فیلترهای روشنایی، رنگ و جلوه شکل را انتخاب کنید.

لیست پخش (فقط در حالت پخش محتوا)

با استفاده از گزینه های موجود در صفحه لیست پخش می توانید لیست پخش دلخواهتان را از لیست انتخاب کنید و لیست های پخش را ایجاد کرده یا ویرایش کنید.

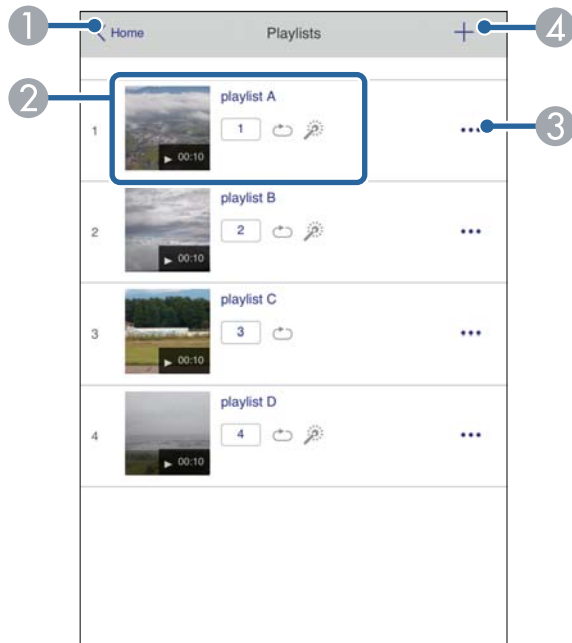

1 به صفحه Epson Web Control باز می گردد.

7 اطلاعات مربوط به لیست پخش را نمایش می دهد.

نمادها نشان دهنده تنظیمات لیست پخش هستند.

☀️ : جلوه های همپوشانی اعمال می شوند

🔄 : تکرار پخش اعمال می شود

00:10 : طول لیست پخش

فلش پایین سمت راست را برای نمایش صفحه زیر انتخاب کنید.

8 میزان صدای بلندگو را تنظیم می کند.

صفحه در حین پخش لیست پخش نشان داده می شود (فقط در حالت پخش محتوا)

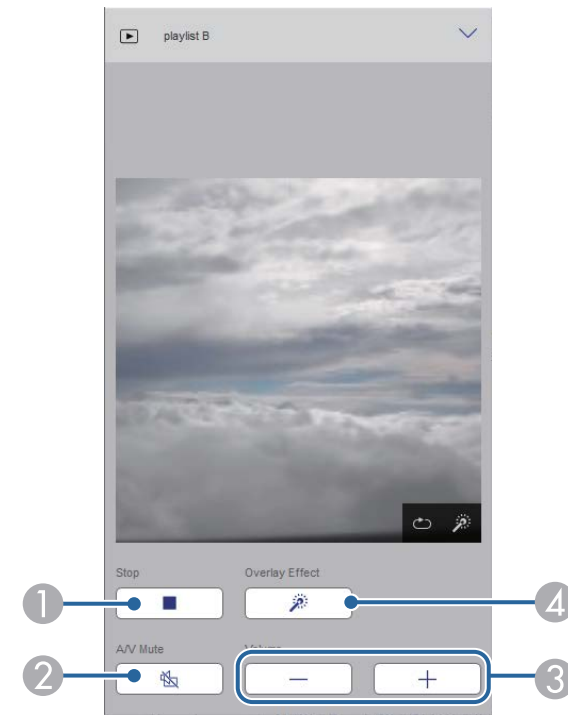

1 پخش را متوقف می کند.

2 صدا و تصویر را موقتاً روشن یا خاموش می کند. اما صدا و تصویر همچنان اجرا می شوند در نتیجه نمی توانید پخش را در نقطه ای که این عملکرد را فعال کرده اید از سر بگیرید.

- 2 تکرار پخش را فعال یا غیرفعال کنید.
- 3 لیست پخش را به عنوان موارد دلخواه ثبت می کند.
- هنگام ثبت موارد دلخواه می توانید به سرعت پخش لیست دلخواهتان را با استفاده از صفحه راه دور یا کنترل از راه دور شروع کنید.
- 4 تصویر یا فیلمی که به لیست اضافه کرده اید را نمایش می دهد. تصاویر یا فیلم ها به ترتیب در لیست پخش، پخش می شوند.
- 5 تصاویر یا فیلم ها را به لیست پخش اضافه کنید.
- 6 تصاویر یا فیلم ها را از لیست حذف می کند.
- 7 صفحه جابجایی تصویر را باز کنید.
- می توانید فاصله زمانی را برای جابجایی به فایل تصویر بعدی مشخص کنید. همچنین می توانید یک جلوه جابجایی را انتخاب کنید.
- 8 صفحه جلوه ها را باز کنید.
- می توانید رنگ و فیلترهای جلوه مربوط به شکل را به لیست پخش اضافه کنید. همچنین می توانید یک جلوه سفارشی ایجاد کنید.
- 9 پیش نمایش لیست پخش را نشان می دهد.

دستگاه حافظه USB (فقط در حالت پخش محتوا)

با استفاده از گزینه های موجود در صفحه دستگاه حافظه USB می توانید داده ها را برای لیست پخش در درایو فلش USB آپلود کنید یا داده های روی درایو فلش USB را حذف کنید.

- 2 پخش لیست پخش را شروع می کند.
- مادها نشان دهنده تنظیمات لیست پخش هستند.
- 1 شماره اختصاص داده شده به لیست های پخش دلخواه
- تکرار پخش اعمال می شود
- جلوه های همپوشانی اعمال می شوند
- 3 منوی را باز می کند که در آنجا می توانید موارد دلخواهتان را در لیست پخش دلخواهتان ویرایش کرده، کپی و ثبت کنید یا لیست پخش را حذف کنید.
- وقتی گزینه های ویرایش یا تکراری را انتخاب می کنید، صفحه ویرایش لیست پخش نمایش داده می شود.
- 4 صفحه لیست پخش جدید باز می شود که در آنجا می توانید یک لیست پخش جدید ایجاد کنید.

صفحه لیست پخش جدید/ویرایش لیست پخش (فقط در حالت پخش محتوا)

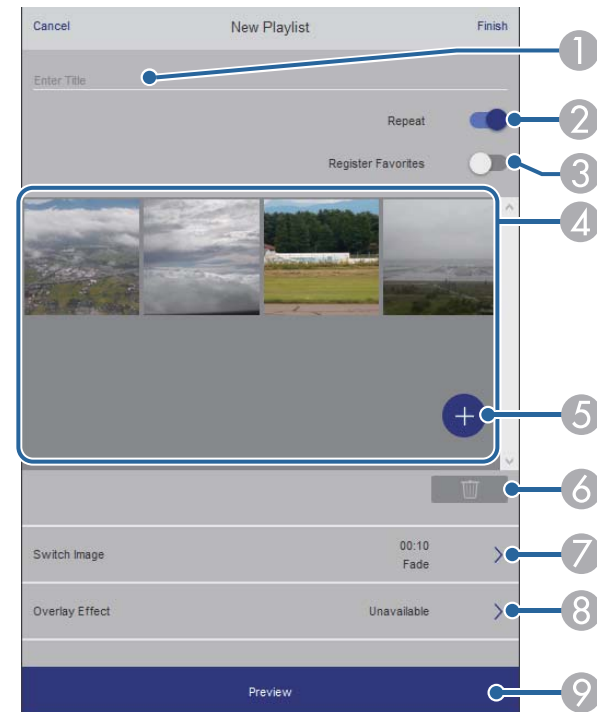

1 نام لیست پخش را ویرایش کنید.

جدول زمان (فقط در حالت پخش محتوا)

گزینه های موجود در صفحه جدول زمان به شما امکان می دهند ویژگی های جدول زمان مشخص شده را فعال یا غیرفعال کنید.

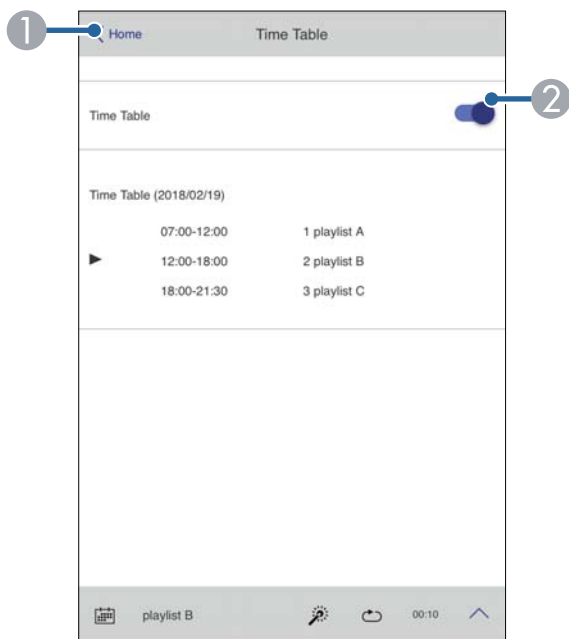

1 به صفحه **Epson Web Control** باز می گردد.

2 جدول زمان را روشن یا خاموش می کند.

با استفاده از ویژگی جدول زمان در نرم افزار **Epson Projector Content Manager** می توانید مشخص کنید چه زمان لیست های پخش شروع به کار کنند یا تمام شوند. برای اطلاع از جزئیات به راهنمای عملکرد **Epson Projector Content Manager** مراجعه کنید.



می توانید فایل های **.avi**، **.jpeg (.jpg)**، **.png**، **.bmp** یا **.gif** را آپلود کنید. اگر می خواهید فایل های **.mp4** و **.mov** را به لیست پخش اضافه کنید، از نرم افزار **Epson Projector Content Manager** یا برنامه **Epson Creative Projection** استفاده کنید.

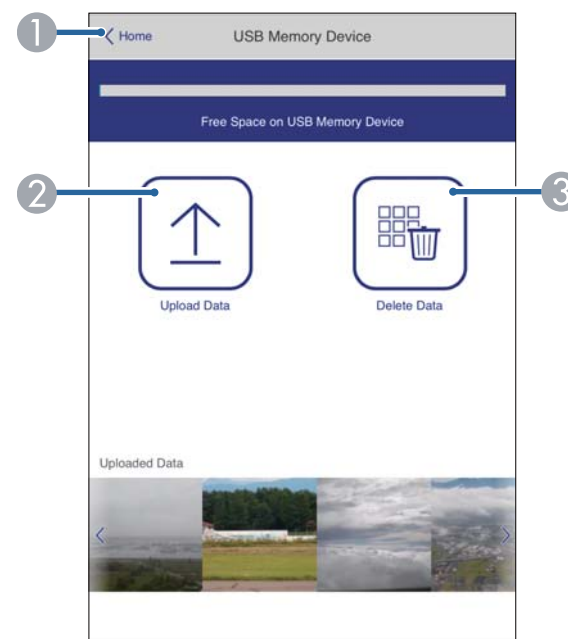

1 به صفحه **Epson Web Control** باز می گردد.

2 تصاویر یا فیلم های مورد نظر برای افزودن به لیست پخش را در درایو فلش **USB** کپی می کند.

3 تصاویر یا فیلم های موجود در درایو فلش **USB** را حذف می کند.

می توانید گواهی های دیجیتال را روی پروژکتور ثبت کنید تا فایل های ارائه ایمن شوند.

همچنین می توانید گواهی های دیجیتال را در منوی شبکه پروژکتور ثبت کنید. اما حتماً گواهی را فقط یک بار ثبت کنید، در غیر اینصورت به درستی نصب نخواهد شد.

👉 شبکه < تنظیمات شبکه < LAN بی سیم < گواهی سرویس گیرنده

👉 شبکه < تنظیمات شبکه < LAN بی سیم < گواهی CA

👉 شبکه < تنظیمات شبکه < کنترل پروژکتور < HTTP امن < گواهی سرور وب

1 بررسی کنید فایل گواهی دیجیتال با ثبت پروژکتور سازگار باشد.

2 دقت کنید پروژکتور روشن باشد.

3 مرورگر وب را روی کامپیوتر یا دستگاهی که به شبکه وصل است راه اندازی کنید.

4 با وارد کردن آدرس IP پروژکتور در کادر آدرس مرورگر، به صفحه Epson Web Control بروید.

5 پیشرفته را انتخاب کنید.

• قبل از نمایش صفحه پیشرفته ممکن است لازم باشد وارد سیستم شوید. اگر پنجره ورود به سیستم را می بینید، نام کاربر و رمز عبور خود را وارد کنید. (نام کاربری **EPSONWEB** است. هیچ رمز عبوری به صورت پیش فرض تنظیم نمی شود.)

• می توانید رمز عبور را از منوی شبکه پروژکتور تغییر دهید.

👉 شبکه < تنظیمات شبکه < رمز عبور کنترل وب

6 گزینه  را برای باز کردن منوها انتخاب کنید، سپس شبکه و گواهی را انتخاب کنید.

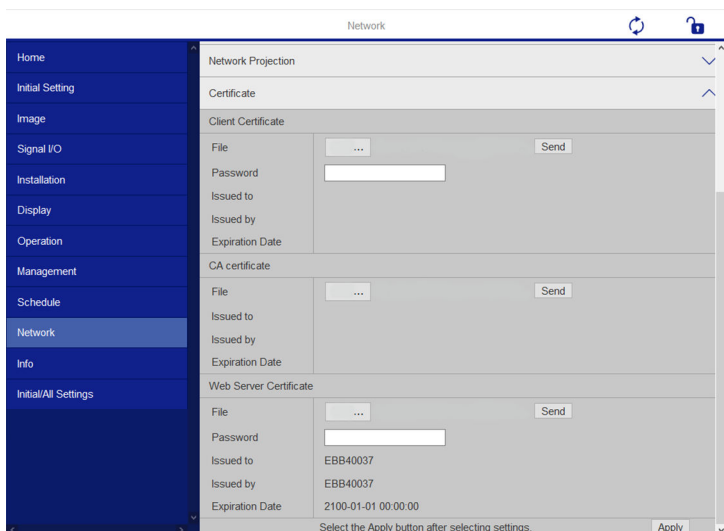

7 گواهی مورد نظران را برای ثبت کردن انتخاب کنید.

8 رمز ورود را در کادر رمز ورود وارد کنید و سپس روی ارسال کلیک کنید.

9 بعد از پایان مراحل ثبت گواهی، روی اعمال کلیک کنید تا تغییرات نهایی شوند و ثبت کامل شود.

10 آدرس ایمیل را وارد کنید تا به عنوان فرستنده در قسمت از قرار بگیرد.

11 قسمت آدرس را وارد کنید، آدرس ایمیل را وارد کنید و هشدارهایی را که می خواهید دریافت کنید انتخاب کنید. برای تا سه آدرس تکرار کنید.

آدرس ایمیل می تواند تا 64 نویسه حرفی عددی باشد.



12 زمانی که تنظیمات را انتخاب کردید به صفحه تنظیم شبکه برگردید و تنظیم را انتخاب کنید و دستورالعمل های روی صفحه را برای ذخیره تنظیمات خود و خروج از منوها دنبال کنید.

اگر مشکل مهمی موجب شود پروژکتور خاموش شود، ممکن است هشدار ایمیل دریافت نکند.



◀ پیوندهای مربوطه

- "پیام های هشدار ایمیل پروژکتور شبکه" صفحه 161

پیام های هشدار ایمیل پروژکتور شبکه

در صورت بروز مشکلی در رابطه با پروژکتور در شبکه و اگر گزینه دریافت هشدارهای ایمیل را انتخاب کرده باشید، ایمیلی دریافت خواهید کرد حاوی اطلاعات زیر:

- آدرس ایمیل تنظیم شده در از به عنوان فرستنده ایمیل در نظر گرفته خواهد شد
- **Epson Projector** در خط موضوع
- نام پروژکتوری که مشکل دارد
- آدرس IP پروژکتور مشکل دار
- اطلاعات دقیق درباره مشکل

می توانید پروژکتور را طوری تنظیم کنید که در صورت بروز مشکل برای پروژکتور، از طریق شبکه برای شما یک هشدار ایمیل ارسال کند.

اگر حالت آماده بکار را روی ارتباط روشن از منوی عملکرد پروژکتور تنظیم کنید، می توانید هشدارهای ایمیل را دریافت کنید، حتی اگر پروژکتور در حالت آماده بکار باشد (هنگامی که دستگاه خاموش است).

1 دکمه [Menu] را فشار دهید، منوی شبکه را انتخاب کرده و [Enter] را فشار دهید.

2 تنظیمات شبکه را انتخاب کنید و سپس [Enter] را فشار دهید.

3 منوی اطلاعات نامه را انتخاب کرده و [Enter] را فشار دهید.

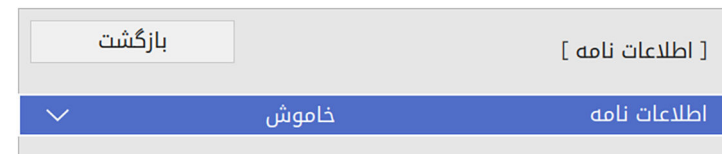

4 گزینه اطلاعات نامه را روی روشن تنظیم کنید.

5 آدرس IP را برای گزینه سرور SMTP وارد کنید.

از "127.x.x.x" (که X عددی از 0 تا 255 است) برای سرور SMTP استفاده نکنید.



6 یک نوع تأیید اعتبار را برای سرور SMTP انتخاب کنید.

7 عددی را برای شماره درگاه سرور SMTP از 0 تا 65535 انتخاب کنید (عدد پیش فرض 25 است).

8 یک نام کاربری را برای سرور SMTP وارد کنید.

9 یک رمز ورود را برای تأیید اعتبار سرور SMTP وارد کنید.

سرپرستان شبکه می توانند نرم افزار SNMP (Simple Network Management Protocol) را بر روی رایانه های شبکه نصب کنند تا آنها بتوانند پروژکتورها را نظارت کنند. اگر شبکه شما از این نرم افزار استفاده می کند، می توانید پروژکتور را برای نظارت SNMP تنظیم کنید.

1 دکمه [Menu] را فشار دهید، منوی شبکه را انتخاب کرده و [Enter] را فشار دهید.

2 تنظیمات شبکه را انتخاب کنید و سپس [Enter] را فشار دهید.

3 منوی کنترل پروژکتور را انتخاب کرده و [Enter] را فشار دهید.

[کنترل پروژکتور]	
بازگشت	
ارتباط فرمان	محافظة شده
تنظیمات Web API	
PUlink	خاموش
SNMP	خاموش
AMX Device Discovery	خاموش
Crestron Connected	خاموش
Crestron XiO Cloud	خاموش
Control4 SDDP	خاموش
Art-Net	روشن
امن HTTP	روشن
گواهی سرور وب	

4 تنظیم SNMP را روی روشن بگذارید.

5 اگر نام گروه برای SNMP تنظیم نشده است، صفحه ای نمایش داده می شود و از شما می خواهد نام گروه را تنظیم کنید. نام گروه SNMP را وارد کنید. می توانید حداکثر 32 نویسه حرفی عددی را وارد کنید.

6 حداکثر دو آدرس IP برای دریافت اعلان های SNMP با استفاده از 0 تا 255 برای هر قسمت آدرس در تنظیمات آدرس 1 Trap IP و آدرس 2 Trap IP وارد کنید.

از این آدرس ها استفاده نکنید: 224.0.0.0 تا 255.255.255.255. پروژکتور از نماینده SNMP نسخه 1 (SNMPv1) پشتیبانی می کند.



7 زمانی که تنظیمات را انتخاب کردید به صفحه تنظیم شبکه برگردید و تنظیم را انتخاب کنید و دستورالعمل های روی صفحه را برای ذخیره تنظیمات خود و خروج از منوها دنبال کنید.

در تصویر زیر، سمت پروژکتور در سمت چپ و سمت کامپیوتر در سمت راست نشان داده شده است:

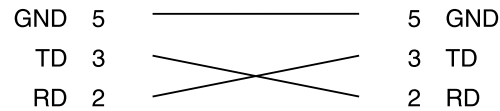
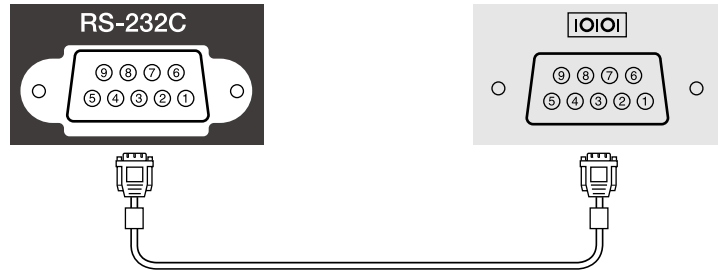

عملکرد	نام سیگنال
اتصال سیم سیگنال به زمین	GND
انتقال داده	TD
دریافت داده	RD

پروتکل ارتباطی

- تنظیم سرعت baud پیش فرض: 9600 بیت در ثانیه
- طول داده: 8 بیت
- جفت شوندگی: هیچکدام
- بیت توقف: 1 بیت
- کنترل جریان: هیچکدام

می توانید پروژکتور را از دستگاه خارجی با استفاده از ESC/VP21 کنترل کنید.

پیوندهای مربوطه

- "لیست فرمان ESC/VP21" صفحه 163
- "چیدمان کابل" صفحه 163

لیست فرمان ESC/VP21

هنگامی که فرمان روشن شدن به پروژکتور فرستاده می شود، دستگاه روشن می شود و به حالت آماده سازی وارد می شود. با روشن شدن پروژکتور، یک علامت "3Ah" نمایش داده می شود. با وارد کردن یک فرمان، این فرمان توسط پروژکتور اجرا می شود، یک "!" نشان داده می شود و فرمان بعدی پذیرفته می شود.

اگر فرمان در حال پردازش به صورت غیر طبیعی لغو شود، یک پیام خطا و یک علامت "!" نمایش داده می شود. می توانید فرمان های موجود در قسمت مشخصات پروژکتور را بررسی کنید.

چیدمان کابل

اتصال سری

- شکل رابط: D-Sub 9 پینی (نرینه)
- نام پورت ورودی پروژکتور: RS-232C
- نوع کابل: کابل کراس (مودم نول)

- پورت های ورودی و شماره منبع ورودی مربوطه

شماره منبع ورودی	نام پورت ورودی
11	Computer1
12	Computer2
21	ویدیو
32	HDMI1
33	HDMI2
41	USB
44	نورافکن
52	LAN
53	USB Display
57	Screen Mirroring1
58	Screen Mirroring2

- نام سازنده در قسمت "Manufacture name information query" نمایش داده می شود

EPSON

- نام مدل در قسمت "Product name information query" نمایش داده می شود

• EPSON L265F/L260F

• EPSON L210W

PJLink توسط (Japan Business Machine and Information System Industries) JBMIA Association) به عنوان پروتکل استاندارد برای کنترل پروژکتور سازگار با شبکه به عنوان بخشی از عملکرد آنها برای استاندارد کردن پروتکل های کنترل پروژکتور ایجاد شد.

این پروژکتور از استاندارد PJLink Class2 که توسط JBMIA در نظر گرفته شده است تبعیت می کند.

شماره پورت مورد استفاده برای عملکرد جستجوی PJLink عدد 4352 (UDP) است.

قبل از استفاده از PJLink لازم است PJLink را فعال کنید و رمز عبور PJLink را تنظیم کنید.

از همه فرمان ها تبعیت می کند بجز فرمان های زیر که توسط PJLink Class2 تعریف شده است، همچنین توافق نامه تأیید شده توسط فرآیند تأیید سازگاری استاندارد PJLink.

<http://pjlink.jbmia.or.jp/english/>

- فرمان های غیر سازگار

عملکرد	PJLink فرمان
تنظیمات بی صدا کردن	AVMT 11 تنظیم بی صدا کردن تصویر
	AVMT 21 تنظیم بی صدا کردن صدا

Art-Net یک پروتکل ارتباطی اترنت بر مبنای پروتکل TCP/IP است. با استفاده از کنترل کننده DMX یا یک سیستم برنامه می توانید پروژکتور را کنترل کنید (EB-L265F/EB-L260F).
برای جزئیات به *Specifications* پروژکتور مراجعه کنید.

اگر از کنترل شبکه Crestron Connected و سیستم کنترل استفاده کنید می توانید پروژکتور را تنظیم کنید تا در سیستم مورد استفاده قرار بگیرد. Crestron Connected به شما امکان می دهد پروژکتور را با استفاده از مرورگر وب کنترل و تنظیم کنید.

• هنگام استفاده از Crestron Connected می توانید از ویژگی Message Broadcasting در Epson Projector Management استفاده کنید.



برای کسب اطلاعات بیشتر درباره Crestron Connected از وبسایت Crestron دیدن کنید.

<https://www.crestron.com/>

برای کنترل دستگاه ها در سیستم می توانید از Crestron RoomView Express یا Crestron Fusion ارائه شده توسط Crestron استفاده کنید. می توانید با میز راهنما ارتباط برقرار کنید و پیام های اضطراری ارسال کنید. برای اطلاع از جزئیات به وبسایت زیر مراجعه کنید.

<http://www.crestron.com/getroomview>

برای نظارت یا کنترل پروژکتور و سایر دستگاه های مختلف در شبکه، می توانید از Crestron XiO Cloud استفاده کنید. می توانید چند دستگاه را از یک مکان مدیریت کنید. برای اطلاع از جزئیات به وبسایت زیر مراجعه کنید.

<https://www.crestron.com/Products/Featured-Solutions/XiO-Cloud>

در این دفترچه راهنما درباره نحوه انجام کار در کامپیوتر با استفاده از مرورگر وب توضیح داده شده است.

◀ پیوندهای مربوطه

• "تنظیم پشتیبانی Crestron Connected" صفحه 166

تنظیم پشتیبانی Crestron Connected

برای تنظیم پروژکتور برای کنترل و مدیریت با استفاده از سیستم Crestron Connected، بررسی کنید کامپیوتر و پروژکتور به شبکه وصل باشند.

اگر به صورت بی سیم وصل می شوید، از طریق نقطه دسترسی شبکه بی سیم به دستگاه ها متصل شوید.

1 دکمه [Menu] را فشار دهید، منوی شبکه را انتخاب کرده و [Enter] را فشار دهید.

2 تنظیمات شبکه را انتخاب کنید و سپس [Enter] را فشار دهید.

3 منوی کنترل پروژکتور را انتخاب کرده و [Enter] را فشار دهید.

[کنترل پروژکتور]	
بازگشت	
ارتباط فرمان	محافظة شده
تنظیمات Web API	
▼	خاموش PULink
▼	خاموش SNMP
	خاموش AMX Device Discovery
	خاموش Crestron Connected
	خاموش Crestron XiO Cloud
	خاموش Control4 SDDP
	روشن Art-Net
▲	روشن HTTP امن
گواهی سرور وب	

4 تنظیم Crestron Connected را روی روشن بگذارید تا پروژکتور شناسایی شود.

• اگر هیچ رمز عبوری تنظیم نشده است، صفحه ای نمایش داده می شود و از شما می خواهد رمز عبور را قبل از تنظیم Crestron Connected روی روشن تنظیم کنید.

• برای فعال کردن سرویس Crestron XiO Cloud، گزینه Crestron XiO Cloud را روی روشن تنظیم کنید.



5 زمانی که تنظیمات را انتخاب کردید به صفحه تنظیم شبکه برگردید و تنظیم را انتخاب کنید و دستورالعمل های روی صفحه را برای ذخیره تنظیمات خود و خروج از منوها دنبال کنید.

6 پروژکتور را خاموش کنید و دوباره روشن کنید تا این تنظیم فعال شود.

7 مرورگر وب را روی کامپیوتر یا دستگاهی که به شبکه وصل است راه اندازی کنید.

8 با وارد کردن آدرس IP پروژکتور در کادر آدرس مرورگر، به صفحه Epson Web Control بروید.

9 تنظیمات **Crestron Connected** را انتخاب کنید. برای اطلاع از جزئیات به وبسایت Crestron مراجعه کنید.

3 کنترل پروژکتور را انتخاب کرده و [Enter] را فشار دهید.

[کنترل پروژکتور]	
بازگشت	
ارتباط فرمان	محافظة شده
تنظیمات Web API	
▼	خاموش PULink
▼	خاموش SNMP
	خاموش AMX Device Discovery
	خاموش Crestron Connected
	خاموش Crestron XiO Cloud
	خاموش Control4 SDDP
	روشن Art-Net
▲	روشن امن HTTP
گواهی سرور وب	

4 تنظیمات Web API را انتخاب کنید.

5 گزینه Web API را روی روشن تنظیم کنید.

می توانید برای راه اندازی پروژکتور در حالت پخش محتوا از Web API استفاده کنید. برای جزئیات به Web API Specifications for Projectors مراجعه کنید.

- می توانید ارتباطات Web API را با استفاده از تأیید اعتبار API (تأیید اعتبار Digest) تأیید کنید.
 - نام کاربری برای تأیید اعتبار EPSONWEB API است، از رمز عبور تنظیم شده برای رمز عبور کنترل وب استفاده کنید.
- 👉 شبکه < تنظیمات شبکه > رمز عبور کنترل وب

◀ پیوندهای مربوطه

- "فعال کردن Web API" صفحه 168

فعال کردن Web API

با استفاده از منوی پروژکتور می توانید Web API را فعال کنید.

1 دکمه [Menu] را فشار دهید، منوی شبکه را انتخاب کرده و [Enter] را فشار دهید.

2 تنظیمات شبکه را انتخاب کنید و سپس [Enter] را فشار دهید.

5 افزودن مورد جدید را انتخاب کنید و سپس [Enter] را فشار دهید.

می توانید حداکثر 30 رویداد را زمانبندی کنید تا به صورت خودکار در پروژکتور انجام شود، مثل روشن یا خاموش کردن پروژکتور یا جابجا کردن منبع ورودی. پروژکتور رویدادهای انتخابی را در تاریخ و ساعت مشخص شده در برنامه زمانی که تنظیم کرده اید اجرا می کند.

هشدار

اجسام قابل اشتعال را در مقابل لنز نگذارید. اگر برنامه ریزی کرده اید تا پروژکتور به صورت خودکار روشن شود، اجسام قابل اشتعالی که در مقابل لنز هستند ممکن است آتش بگیرند.

- اگر محافظت از منو را برای برنامه زمانی روی روشن گذاشته اید ابتدا آن را غیرفعال کنید.
- اگر به صورت مداوم به مدت بیش از 20 دقیقه از پروژکتور استفاده نکنید یا اگر مرتباً با استفاده از قطع خروجی برق آن را خاموش نکنید، تنظیم منبع نور شروع نمی شود. تعداد دفعات انجام تنظیم منبع نور را طوری تنظیم کنید تا فقط بعد از هر 100 ساعت استفاده اجرا شود (EB-L265F/EB-L260F).

1 تاریخ و ساعت را در منوی تاریخ و زمان در منوی مدیریت تنظیم کنید.

2 دکمه [Menu] را فشار دهید، منوی مدیریت را انتخاب کرده و [Enter] را فشار دهید.

3 تنظیمات برنامه ریزی را انتخاب کنید و سپس [Enter] را فشار دهید.

4 برنامه زمانی را انتخاب کنید و سپس [Enter] را فشار دهید.

6

جزئیات رویداد مورد نظرتان را برای ثبت کردن انتخاب کنید.

برنامه زمانی

تنظیم مجدد

انجام شد

تنظیمات رویداد

بدون شارژ	نیرو
HDMI2	منبع
روشن	حالت روشن
خاموش	بی صدا کردن A/V
تغییر	میزان صدا
10	

تنظیمات تاریخ / زمان

نوع: روز هفته

تاریخ: 2019-04-26

روز هفته: [] [] [] [] [] [] []

زمان: 12:00

لغو ذخیره

7

تاریخ و ساعتی را انتخاب کنید که می خواهید رویداد در آن زمان روی دهد.

برنامه زمانی

تنظیم مجدد

انجام شد

تنظیمات رویداد

بدون شارژ	نیرو
HDMI2	منبع
روشن	حالت روشن
خاموش	بی صدا کردن A/V
تغییر	میزان صدا
10	

تنظیمات تاریخ / زمان

نوع: روز هفته

تاریخ: 2019-04-26

روز هفته: [] [] [] [] [] [] []

زمان: 12:00

لغو ذخیره

8

ذخیره را انتخاب کنید و سپس [Enter] را فشار دهید.

رویدادهای زمانبندی شده بر روی صفحه نمایش داده می شوند و نمادهایی نشان داده می شود که وضعیت رویداد را مشخص می کنند.

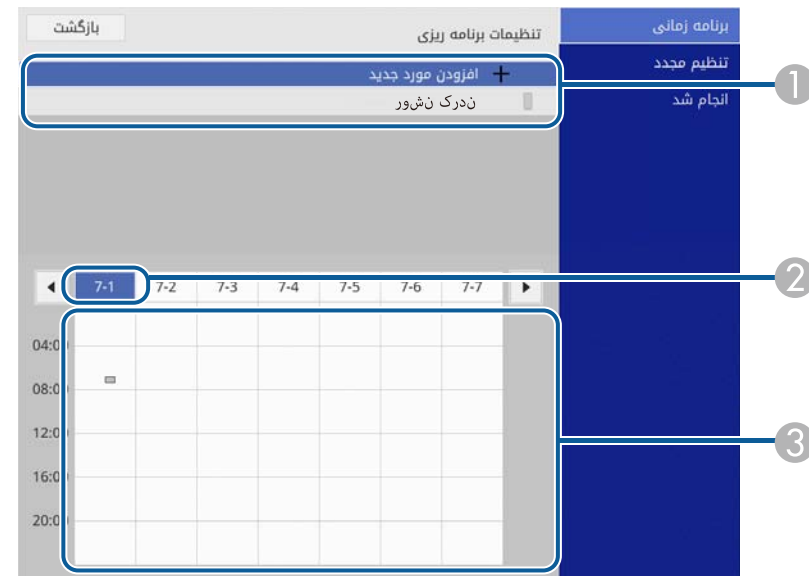

1 برنامه زمانی معتبر

2 برنامه زمانی مداوم

3 برنامه زمانی نامعتبر

2 تاریخی که در حال حاضر انتخاب شده است (پررنگ می شود)

3 برنامه زمانی یک باره

برنامه زمانی مداوم

برنامه زمانی آماده به کار (ارتباط را در حالت آماده به کار روشن یا خاموش می کند)

برنامه زمانی نامعتبر

9

برای ویرایش رویداد زمانبندی شده، برنامه زمانی مورد نظر را انتخاب کنید و [Enter] را فشار دهید.

10

گزینه ای را از منوی نمایش داده شده انتخاب کنید.

- روشن یا خاموش به شما امکان می دهد رویداد انتخابی را فعال یا غیرفعال کنید.
- ویرایش به شما امکان می دهد جزئیات رویداد یا تاریخ و ساعت را تغییر دهید.
- پاک کردن به شما امکان می دهد رویداد زمانبندی شده را از لیست حذف کنید.
- گزینه افزودن مورد جدید به شما امکان می دهد رویداد جدیدی را در همان روزی که رویداد برنامه ریزی شده است اضافه کنید.

11

گزینه انجام شد را برای بستن تنظیمات برنامه ریزی انتخاب کنید.

برای حذف همه رویدادهای زمانبندی شده، تنظیم مجدد را انتخاب کنید.

« پیوندهای مربوطه

- "انتخاب انواع رمز ورود امنیتی" [صفحه 119](#)
- "تنظیم تاریخ و ساعت" [صفحه 42](#)

انجام تنظیمات منو

برای دسترسی به سیستم منوی پروژکتور و تغییر تنظیمات پروژکتور، دستورالعمل های این بخش ها را دنبال کنید.

◀ پیوندهای مربوطه

- "استفاده از منوهای پروژکتور" [صفحه 173](#)
- "استفاده از صفحه کلید نمایش داده شده" [صفحه 174](#)
- "تنظیمات کیفیت تصویر - منوی تصویر" [صفحه 175](#)
- "تنظیمات سیگنال ورودی - منوی سیگنال I/O" [صفحه 178](#)
- "تنظیمات نصب پروژکتور - منوی نصب" [صفحه 180](#)
- "تنظیمات نمایشگر پروژکتور - منوی نمایشگر" [صفحه 182](#)
- "تنظیمات ویژگی پروژکتور - منوی عملکرد" [صفحه 184](#)
- "تنظیمات سرپرست - منوی مدیریت" [صفحه 187](#)
- "تنظیمات شبکه پروژکتور - منوی شبکه" [صفحه 190](#)
- "تنظیم عملکرد چند پرتوافکنی - منوی چند پرتوافکنی" [صفحه 198](#)
- "انجام تنظیمات پروژکتور - منوی ECO" [صفحه 200](#)
- "تنظیمات اولیه پروژکتور و گزینه های تنظیم مجدد - راه اندازی اولیه/کل تنظیمات" [صفحه 201](#)
- "کپی کردن تنظیمات منو بین پروژکتورها (تنظیم دسته ای)" [صفحه 202](#)

می توانید از منوهای پروژکتور برای انجام تنظیماتی که نحوه کارکرد پروژکتور را کنترل می کنند استفاده نمایید. پروژکتور منوها را بر روی صفحه نشان می دهد.

1 دکمه [Menu] را از صفحه کنترل یا کنترل از راه دور فشار دهید.

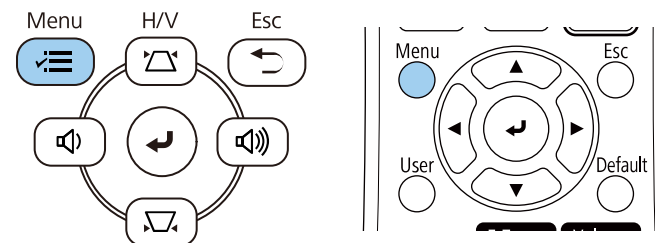

صفحه منو را مشاهده می کنید.

تصویر	موردی که بیشتر مورد ا...
پویا	تصویر
50	سیگنال I/O
50	نصب
50	نمایشگر
50	عملکرد
5	مدیریت
توازن سفیدی	شبکه
خاموش	چند پرتوافکنی
0	ECO
0	راه اندازی اولیه/کل تنظ...
RGBCMY	
بازنشانی به حالت پیش فرض	
منبع HDMI1	
بعد خودکار	
بازنشانی به حالت پیش فرض	
درجه بندی	
بازنشانی، تنظیمات تص...	

2 دکمه های پیکان دار بالا یا پایین را برای حرکت در بین منوهای لیست شده در سمت چپ فشار دهید. تنظیمات هر منو در سمت راست نشان داده می شود.

تنظیمات موجود به منبع ورودی فعلی بستگی دارد.



3 برای تغییر تنظیمات در منوی نشان داده شده، [Enter] را فشار دهید.

4 دکمه های پیکان دار بالا یا پایین را برای حرکت در تنظیمات فشار دهید.

5 برای برگرداندن همه تنظیمات منو به مقادیر پیش فرض خود، راه اندازی اولیه/کل تنظیمات را انتخاب کنید.

6 زمانی که تغییر دادن تنظیمات را از منو پایان دادید، [Esc] را فشار دهید.

7 برای خروج از منوها دکمه [Menu] یا [Esc] را فشار دهید.

فلش نشان می دهد که منو دارای گزینه های دیگری نیز هست. وقتی تنظیم منو را روشن می کنید یا یک مقدار خاص را انتخاب می کنید، سیستم منو، گزینه های فرعی را نیز نمایش می دهد.



اگر پروژکتور قلم تعاملی یا عملکردهای لمسی انگشت دارد، می توانید منوها و تنظیمات را با استفاده از قلم تعاملی یا عملکرد لمسی انگشت انتخاب کنید. وقتی از منوها خارج می شوید، گزینه **X** را انتخاب کنید.



متن موجود با استفاده از صفحه کلید روی صفحه

می توانید متن زیر را هنگام استفاده از صفحه کلید روی صفحه وارد کنید.

نوع متن	جزئیات
اعداد	0123456789
الفبا	ABCDEFGHIJKLMNOPQRSTUVWXYZ abcdefghijklmnopqrstuvwxyz
نمادها	^ [\] @ ? < = > ; : / . - , + * () ' & % \$ # " ! ~ { } ` _

می توانید با استفاده از صفحه کلید نمایش داده شده، اعداد و نویسه ها را وارد کنید.

1

از دکمه های پیکان دار روی صفحه کنترل یا کنترل از راه دور برای مشخص کردن عدد و نویسه ای که می خواهید وارد کنید استفاده نمایید و دکمه [Enter] را فشار دهید.

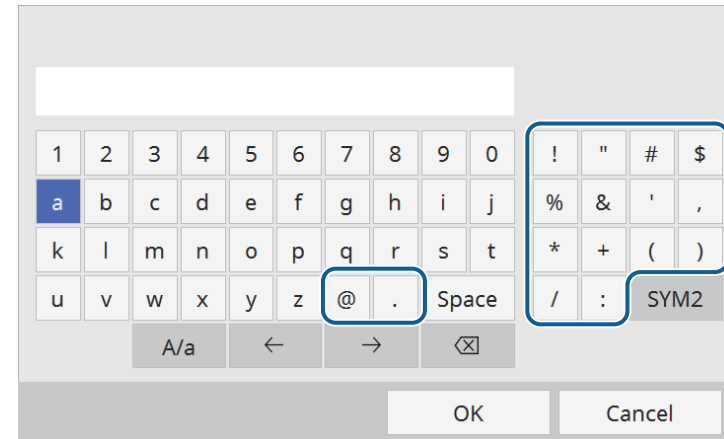

هر زمان کلید A/a را انتخاب کنید، نویسه ها بین حالت بزرگ و کوچک حروف تغییر می کنند. هر زمان کلید SYM1/2 را انتخاب کنید، نمادها از طریق تغییر فریم محصور می شوند.



2

بعد از وارد کردن متن، OK را از صفحه کلید انتخاب کنید تا ورودی های شما تأیید شوند. برای لغو متن ورودی Cancel را انتخاب کنید.

می توانید با استفاده از مرورگر وب از رایانه خود، تنظیمات پروژکتور و کنترل پخش را در شبکه انتخاب کنید. بعضی از نمادها با استفاده از صفحه کلید نمایش داده شده وارد نمی شوند. از مرورگر وب خود برای وارد کردن متن استفاده کنید.



◀ پیوندهای مربوطه

• "متن موجود با استفاده از صفحه کلید روی صفحه" صفحه 174

تنظیمات موجود در منوی تصویر به شما امکان می دهند کیفیت تصویر را تنظیم کنید. تنظیمات موجود به منبع ورودی و حالت رنگ انتخابی فعلی بستگی دارد.

تصویر	تصویر	موردی که بیشتر مورد استفاده می شود
تصویر	تصویر	تصویر
حالت رنگ	حالت رنگ	حالت رنگ
یویا	یویا	یویا
50	درخشندگی	سیگنال I/O
50	کنتراست	نصب
50	اشباع رنگ	نمایشگر
50	ته رنگ	عملکرد
5	وضوح	مدیریت
	توازن سفیدی	شبکه
خاموش	کنتراست یویا	چند پرتوافکنی
	ارتقای تصویر	ECO
0	گامای انطباقی صحنه	راه اندازی اولیه/کل تنظیمات
0	گاما	
	RGBCMY	
	بازنشانی به حالت پیش فرض	
HDMI1	منبع	
خودکار	بعد	
	بازنشانی به حالت پیش فرض	
	درجه بندی	
	بازنشانی، تنظیمات تصاویر	

تنظیم	گزینه ها	شرح
حالت رنگ	لیست حالت های رنگ موجود را ببینید	درخشندگی رنگ های تصویر را برای انواع مختلف تصویر و محیط تنظیم می کند.
درخشندگی	سطوح مختلفی موجود است	کل تصویر را روشن یا تاریک می کند.
کنتراست	سطوح مختلفی موجود است	تفاوت بین نواحی روشن و تاریک تصویر را تنظیم می کند.
اشباع رنگ	سطوح مختلفی موجود است	تراکم رنگ های تصویر را تنظیم می کند.
ته رنگ	سطوح مختلفی موجود است	در تصویر بین رنگ سبز تا ارغوانی تعادل ایجاد می کند.
وضوح	سطوح مختلفی موجود است	وضوح یا نرمی جزئیات تصویر را تنظیم می کند.

تنظیم	گزینه ها	شرح
توازن سفیدی	دمای رنگ	درجه رنگ را با توجه به حالت رنگی که انتخاب کرده اید تنظیم می کند. مقادیر بیشتر باعث ایجاد ته رنگ آبی و مقادیر کمتر ته رنگ قرمز ایجاد می کنند. تنظیمات تنها در صورتی نمایش داده می شوند که فیلتر رنگ روی سفید گرم یا سفید خنک تنظیم نشده باشد. (EB-L265F/EB-L260F) عملکرد < پخش محتوا > جلوه همپوشانی < فیلتر رنگ
	تصحیح G-M	تنظیمات دقیقی را برای تون رنگ انجام می دهد. مقادیر بیشتر باعث ایجاد ته رنگ سبز و مقادیر کمتر ته رنگ قرمز ایجاد می کنند.
	سفارشی	مؤلفه های مجزای R (قرمز)، G (سبز) و B (آبی) افست و کسب را تنظیم می کند.
کنتراست یویا	سرعت بالا معمولی خاموش	بر اساس روشنایی تصویر، درخشندگی پخش را تنظیم کنید.
ارتقای تصویر	حالت پیش تنظیم تصویر	گزینه های ارتقای تصویر را به صورت بسته ای با استفاده از مقادیر پیش تنظیم، تنظیم می کند.
	کاهش نویز	حالت لرزش را در تصاویر کاهش می دهد.
	کاهش نویز MPEG	نویز یا خطوط مشاهده شده در ویدیوی MPEG را کاهش می دهد.
	لغو حالت پیوسته	تبدیل یا عدم تبدیل سیگنال های پیوسته به پیش رونده برای انواع تصویر ویدیویی خاص را تنظیم می کند. • خاموش: برای تصاویر ویدیویی با حرکت سریع مناسب است. • ویدیو: برای بیشتر تصاویر ویدیویی مناسب است. • فیلم/خودکار: برای فیلم ها، گرافیک های رایانه ای و انیمیشن مناسب است. این تنظیم فقط زمانی نشان داده می شود که سیگنال فعلی از نوع سیگنال مشبک (480i/576i/1080i) باشد.

تنظیم	گزینه ها	شرح
	Super-resolution	میزان ماتی تصویر را هنگام پخش تصاویر با دقت تصویر پایین کاهش می دهد.
	بهبود جزئیات	بافت و حس و حال قوی تری از تصویر را خلق می کند.
	تنظیم مجدد	تمام مقادیر تنظیم در منوی ارتقای تصویر را به مقادیر تنظیم پیش فرض آنها باز می گرداند.
گامای انطباقی صحنه	سطوح مختلفی موجود است	رنگ را با توجه به صحنه تنظیم می کند و تصویر شفاف تری ایجاد می کند. برای بهبود کنتراست، عدد بزرگی را انتخاب کنید.
گاما	2- تا 2 سفارشی	رنگ را با انتخاب یکی از مقادیر تصحیح گاما یا با مراجعه به نمودار گاما تنظیم می کند.
RGBCMY	سطوح مختلفی موجود است	رنگ مایه، اشباع و روشنایی هر رنگ R (قرمز)، G (سبز)، B (آبی)، C (فیروزه ای)، M (زرشکی)، Y (زرد) را به صورت جداگانه تنظیم می کند.
بازنشانی به حالت پیش فرض	—	همه تنظیمات را برای حالت رنگ فعلی بازنشانی می کند.
منبع	—	تنظیمات ذخیره شده برای هر منبع ورودی را نمایش می دهد. برای تغییر تنظیمات یک منبع ورودی، مطمئن شوید منبع وصل است و آن منبع را انتخاب کنید.
وضوح	خودکار معمولی عریض	اگر دقت سیگنال ورودی با استفاده از گزینه خودکار بطور خودکار تشخیص داده نشد آن را تنظیم می کند. این تنظیم فقط زمانی نمایش داده می شود که منبع فعلی کامپیوتر باشد.
بعد	لیست نسبت های ابعادی موجود را مشاهده کنید	نسبت ابعادی (نسبت عرض به طول) را برای منبع ورودی انتخابی تنظیم می کند. (تنظیم درجه بندی را غیرفعال کنید یا ابتدا حالت درجه بندی را روی نمایش کامل بگذارید (EB-L265F/EB-L260F). این تنظیم فقط زمانی نمایش داده می شود که منبع فعلی کامپیوتر، ویدیو، HDMI، یا USB باشد.

تنظیم	گزینه ها	شرح
تنظیم سیگنال آنالوگ	تنظیم خودکار	این گزینه را روی روشن تنظیم کنید تا بهترین کیفیت تصویر کامپیوتر ایجاد شود. این تنظیم فقط زمانی نمایش داده می شود که منبع فعلی کامپیوتر باشد.
	ردیابی	سیگنال را برای حذف خطوط عمودی در تصاویر رایانه ای تنظیم می کند. این تنظیم فقط زمانی نمایش داده می شود که منبع فعلی کامپیوتر باشد.
	همگام سازی	سیگنال را برای حذف مات شدن یا لرزش در تصاویر رایانه ای تنظیم می کند. این تنظیم فقط زمانی نمایش داده می شود که منبع فعلی کامپیوتر باشد.
	موقعیت	مکان تصویر را بر روی صفحه تنظیم می کند. این تنظیم فقط زمانی نمایش داده می شود که منبع فعلی کامپیوتر یا ویدیو باشد.
بازنشانی به حالت پیش فرض	—	همه تنظیمات را برای منبع ورودی فعلی بازنشانی می کند.
درجه بندی (EB-L265F/EB-L260F)	گزینه های مختلف مقیاس	وقتی از چند پروژکتور برای پخش یک تصویر واحد استفاده می کنید، مقیاس تصویر نمایش داده شده توسط هر پروژکتور را تنظیم می کند.
بازنشانی تنظیمات تصویر	—	تمام مقادیر تنظیم در منوی تصویر را به مقادیر تنظیم پیش فرض آنها باز می گرداند.

- تنظیم درخشندگی بر روی روشنایی منبع نور اثری ندارد. برای تغییر درخشندگی منبع نور، گزینه کنترل روشنایی منبع نور را در منوی عملکرد پروژکتور انتخاب کنید.
- می توانید تنظیمات پیش فرض ردیابی، همگام سازی، و موقعیت را با فشار دادن دکمه [Auto] کنترل از راه دور بازیابی کنید.



◀ پیوندهای مربوطه

- "تنظیم رنگ تصویر" صفحه 71
- "حالت های رنگ موجود" صفحه 69

- "نسبت های ابعادی تصویر موجود" صفحه 67
- "مقیاس بندی تصویر" صفحه 115

به طور معمول پروژکتور به طور خودکار تنظیمات سیگنال ورودی را تشخیص داده و بهینه سازی می کند. اگر نیاز است تنظیمات را سفارشی سازی کنید، می توانید از منوی سیگنال I/O استفاده نمایید. تنظیمات موجود به منبع ورودی انتخابی فعلی بستگی دارد.

سیگنال I/O	میزان صدا	میزان صدا
HDMI1	منبع	منبع
	فرمت سیگنال	فرمت سیگنال
50	سطح ورودی میکروفن	سطح ورودی میکروفن
خاموش	حذف کناره تصویر	حذف کناره تصویر
	بازنشانی به حالت پیش فرض	بازنشانی به حالت پیش فرض
	EDID	EDID
	سطح HDMI IN EQ	سطح HDMI IN EQ
	خروجی A/V	خروجی A/V
در حین پخش	خروجی صوتی	خروجی صوتی
خودکار	خروجی صدای HDMI	خروجی صدای HDMI
	درگاه خروجی ماینپور	درگاه خروجی ماینپور
	اتصال HDMI	اتصال HDMI
	بازنشانی تنظیمات سیگنال I/O	بازنشانی تنظیمات سیگنال I/O
	نصب	نصب
	نصب ثابت	نصب ثابت
	الگوی آزمایشی	الگوی آزمایشی

تنظیم	گزینه ها	شرح
میزان صدا	سطوح مختلفی برای هر منبع موجود است	میزان صدای سیستم بلندگوی پروژکتور را تنظیم می کند. همچنین می توانید میزان صدای بلندگوهای خارجی را تنظیم کنید. این تنظیم فقط زمانی نمایش داده می شود که صدا از سیستم AV پخش نشود.
منبع	—	تنظیمات ذخیره شده برای هر منبع ورودی را نمایش می دهد. برای تغییر تنظیمات یک منبع ورودی، مطمئن شوید منبع وصل است و آن منبع را انتخاب کنید.

تنظیم	گزینه ها	شرح
فرمت سیگنال	سیگنال ویدیویی	نوع سیگنال را از منابع ورودی تنظیم می کند. اگر با تنظیم روی خودکار تداخلی وجود دارد یا تصویری نشان داده نمی شود، سیگنال مناسب را با توجه به دستگاه متصل انتخاب کنید. این تنظیم فقط زمانی نمایش داده می شود که منبع فعلی ویدیو باشد.
	دامنه ویدیو	محدوده ویدیو را تنظیم می کند تا با تنظیم منبع ورودی مطابقت داشته باشد. این تنظیم فقط زمانی نمایش داده می شود که منبع فعلی HDMI باشد.
سطح ورودی میکروفن (EB-L260F/EB-L210W)	سطوح مختلفی موجود است	سطح ورودی را از میکروفن تنظیم می کند. وقتی سطح ورودی میکروفن زیاد می شود، صدای دستگاه متصل دیگر کم می شود، در صورت کم شدن صدا، صدای دستگاه متصل دیگر زیاد می شود. این تنظیم فقط زمانی نمایش داده می شود که صدا از سیستم AV پخش نشود.
حذف کناره تصویر	خودکار خاموش %4 %8	نسبت تصویر پخش شده را تغییر می دهد تا لبه ها با یک درصد قابل انتخاب یا به طور خودکار قابل مشاهده باشند. این تنظیم فقط زمانی نمایش داده می شود که سیگنال ورودی از نوع سیگنال مؤلفه ای باشد.
	—	بازنشانی به حالت پیش فرض
	—	همه تنظیمات را برای منبع ورودی فعلی بازنشانی می کند.
EDID (EB-L265F/EB-L260F)	HDMI1 HDMI2	ظرفیت های نمایش پروژکتور را توصیف می کند. در صورت لزوم این تنظیم را با توجه به وضوح تصویر تغییر دهید. می توانید تنظیمات EDID را برای هرکدام از منابع ورودی انتخاب کنید بدون اینکه منبع ورودی را تغییر دهید.
سطح HDMI IN EQ	HDMI1 HDMI2	سطح سیگنال ورودی HDMI را با توجه به دستگاه های متصل به پورت HDMI تنظیم می کند. در صورتی که تداخل زیادی در تصویر باشد، یا مشکلی مانند تصویری پخش نمی شود اتفاق افتد، تنظیمات را تغییر دهید. می توانید تنظیمات را برای هرکدام از منابع ورودی انتخاب کنید بدون اینکه منبع ورودی را تغییر دهید.

تنظیم	گزینه ها	شرح
خروجی A/V	در حین پخش همیشه	تنظیم را روی همیشه روشن بگذارید تا برای ارسال صدا و تصویر به دستگاه های خارجی هنگامی که پروژکتور در حالت آماده بکار است امکان پذیر باشد. این تنظیم فقط در موارد زیر نمایش داده می شود. <ul style="list-style-type: none"> وقتی گزینه های روشن شدن خودکار روی HDMI و روشن کردن راه اندازی روی تشخیص اتصال تنظیم شده باشد. وقتی راه اندازی سریع در منوی عملکرد پروژکتور روی خاموش تنظیم شده باشد. وقتی روشن شدن خودکار در منوی شبکه پروژکتور روی خاموش تنظیم شده باشد.  شبکه < تنظیمات فرستنده > روشن شدن خودکار
خروجی صدا	خودکار صدای 1 صدای 2 صدا (چپ/راست)	شپورت ورودی صدا را هنگام پخش از هر منبعی بجز HDMI و LAN و Screen Mirroring تنظیم می کند.
خروجی صدای HDMI	خروجی صدای HDMI1 خروجی صدای HDMI2	پورت ورودی صدا را هنگام پخش از پورت های HDMI تنظیم می کند.
درگاه خروجی مانیتور	خروجی مانیتور Computer2	ورودی و خروجی را برای پورت Computer2/Monitor Out تغییر می دهد. هنگام پخش تصاویر از نمایشگر خارجی، Monitor Out را انتخاب کنید. هنگام وارد کردن سیگنال از کامپیوتر، Computer2 را انتخاب کنید.
اتصال HDMI	اتصالات دستگاه	فهرست دستگاه های متصل به پورت های HDMI را نمایش می دهد. این تنظیم فقط زمانی نمایش داده می شود که HDMI Link روی روشن تنظیم شده باشد.
	اتصال HDMI	روی روشن تنظیم کنید تا ویژگی های HDMI Link فعال شود.
	دستگاه خروجی صدا	انتخاب می کند آیا صدا از بلندگوهای داخلی یا از سیستم صدا/تصویر متصل پخش شود.

تنظیم	گزینه ها	شرح
	اتصال روشن کردن	کنترل می کند هنگام روشن کردن پروژکتور یا دستگاه های متصل چه اتفاقی بیفتد. <ul style="list-style-type: none"> دو طرفه: به صورت خودکار هنگام روشن کردن پروژکتور دستگاه متصل را روشن می کند و بالعکس. دستگاه - PJ: به صورت خودکار هنگامی که دستگاه های متصل را روشن می کنید، پروژکتور روشن می شود. PJ - : به صورت خودکار هنگامی که پروژکتور را روشن می کنید، دستگاه های متصل روشن می شود.
	اتصال خاموش کردن	کنترل می کند آیا دستگاه های متصل هنگام خاموش شدن پروژکتور خاموش شوند.
بازنشانی تنظیمات سیگنال I/O	—	تمام مقادیر تنظیم در منوی سیگنال I/O را به مقادیر تنظیم پیش فرض آنها باز می گرداند.

تنظیمات موجود در منوی نصب به شما امکان می دهند پروژکتور را در محیط نصب تنظیم کنید.



تنظیم	گزینه ها	توصیف
تصحیح هندسی	انحراف افقی/عمودی	به صورت دستی سمت افقی و عمودی را تصحیح می کند. انحراف عمودی: به شما امکان می دهد قسمت عمودی را به صورت دستی تصحیح کنید. انحراف افقی: به شما امکان می دهد قسمت افقی را به صورت دستی تصحیح کنید. انحراف عمودی خودکار: تنظیم انحراف عمودی خودکار را فعال یا غیرفعال می کند. تنظیم انحراف افقی: تنظیم دستی انحراف افقی را با استفاده از اسلایدر روی پروژکتور فعال یا غیرفعال می کند.
	Quick Corner	شکل و ترازبندی تصویر را با استفاده از نمایشگر روی صفحه تصحیح می کند.
	Arc	گوشه ها و لبه های تصویر پخش شده روی سطح دارای انحنا را تصحیح می کند.
	تصحیح نقطه	تصویر پخش شده را به چند شبکه تقسیم می کند و با حرکت دادن نقطه انتخابی در محل قطع از لبه ها و از بالا و پایین، انحراف را تصحیح می کند.
E-Zoom	سطوح مختلفی موجود است	اندازه تصویر را از دوربین سند تنظیم کنید. این تنظیم فقط زمانی نمایش داده می شود که درجه بندی در منوی تصویر پروژکتور روی خاموش تنظیم شده باشد (EB-L265F/EB-L260F)
گیرنده از راه دور	جلو/عقب جلو عقب خاموش	دریافت سیگنال های کنترل از راه دور را از طریق انتخاب گیرنده انتخابی محدود می کند؛ خاموش همه گیرنده ها را خاموش می کند.
شناسه پروژکتور (EB-L210W)	خاموش 1 تا 9	یک شناسه برای پروژکتور اختصاص دهید زمانی که از چند پروژکتور استفاده می کنید.

تنظیم	گزینه ها	توصیف
نصب ثابت	روشن خاموش	اگر پروژکتور را در محل ثابتی نصب کرده اید، این تنظیم را روی روشن بگذارید.
الگوی آزمایشی	—	یک الگوی آزمایشی برای کمک به فوکوس کردن و زوم کردن تصویر و تصحیح شکل تصویر نشان می دهد (دکمه [Esc] را برای لغو نمایش الگو فشار دهید).
پرتوافکنی	جلو عقب جلو/سقف سقف/عقب	روشی که پروژکتور روی روی صفحه قرار می گیرد را تنظیم می کند تا جهت تصویر صحیح باشد.

توصیف	گزینه ها	تنظیم
نسبت ابعادی صفحه را انتخاب می کند تا تصویر در محل پخش به درستی جای بگیرد. 16:6 فقط با EB-L265F/EB-L260F قابل استفاده است. 21:9 فقط با EB-L265F/EB-L260F قابل استفاده است. این تنظیم فقط زمانی قابل استفاده است که پخش محتوا در منوی عملکرد روی خاموش تنظیم شده باشد (EB-L265F/EB-L260F)	4:3 16:6 16:9 16:10 21:9	نوع صفحه
موقعیت تصویر را به صورت عمودی و افقی تغییر می دهد. اگر گزینه نوع صفحه را روی نسبت ابعادی مشابه دقت تصویر پروژکتور تنظیم کرده باشید، امکان استفاده از این ویژگی وجود ندارد.	موقعیت های مختلفی موجود است	محل صفحه
دمای کارکرد پروژکتور را در ارتفاعات بالای 1,500 متر تنظیم می کند.	روشن خاموش	حالت ارتفاع زیاد
تمام مقادیر تنظیم در منوی نصب را به مقادیر تنظیم پیش فرض آنها بازمی گرداند بجز موارد زیر: E-Zoom	—	تنظیم مجدد تنظیمات نصب

◀ پیوندهای مربوطه

- "حالت های پخش" صفحه 46
- "تنظیم پروژکتور و گزینه های نصب" صفحه 23
- "شکل تصویر" صفحه 54
- "تنظیم نوع صفحه" صفحه 48

تنظیمات منوی نمایشگر به شما اجازه می دهد ویژگی های نمایشگر پروژکتور را سفارشی سازی کنید.

مواردی که بیشتر مورد استفاده قرار می گیرد	نمایشگر
تصویر	نمایش الگو
سیگنال I/O	نوع الگو
نصب	صفحه بدون سیگنال
نمایشگر	صفحه شروع
عملکرد	نمایش خودکار صفحه اصلی
مدیریت	ترتیب بندی تصاویر کوچک منبع
شبکه	پیام ها
چند پرتوافکنی	چرخش منو
ECO	رنگ منو
راه اندازی اولیه/کل تنظیم	ترازبندی صفحه
	Split Screen تقسیم
	تنظیم مجدد تنظیمات نمایشگر
	عملکرد
	جستجوی خودکار منبع
	کنترل روشنایی منبع نور
	روشن کردن مستقیم
	روشن شدن خودکار

تنظیم	گزینه ها	توصیف
صفحه بدون سیگنال	سیاه آبی لوگو درجه بندی	لوگو یا رنگ صفحه را برای نمایش تنظیم می کند تا در صورتی که هیچ سیگنالی دریافت نشد به آن حالت نمایش داده شود. این تنظیم فقط زمانی قابل استفاده است که پخش محتوا در منوی عملکرد روی خاموش تنظیم شده باشد (EB-L265F/EB-L260F)
صفحه شروع	روشن خاموش	تنظیم را روی روشن تا با شروع به کار پروژکتور لوگو نمایش داده شود.
نمایش خودکار صفحه اصلی	روشن خاموش	تنظیم را روی روشن بگذارید تا زمانی که هیچ سیگنال ورودی در هنگام روشن کردن پروژکتور وجود ندارد، صفحه اصلی به صورت خودکار نمایش داده شود.
ترتیب بندی تصاویر کوچک منبع	روشن خاموش	برای نمایش منبع ورودی شناسایی شده در بالا سمت چپ صفحه اصلی، روی روشن تنظیم کنید. وقتی پروژکتور سیگنال ورودی را تشخیص می دهد، ترتیب نمایش منابع ورودی تغییر می کند.
پیام ها	روشن خاموش	تنظیم را روی روشن بگذارید تا پیام هایی مانند نام منبع ورودی، نام حالت رنگ، نسبت ابعادی، پیام بدون سیگنال، یا هشدار دمای بالا روی تصویر پخش شده نشان داده شود.
چرخش منو	90 درجه راست 90 درجه چپ خاموش	نمایش منو را تا 90 درجه می چرخاند.
رنگ منو	سیاه سفید	تم رنگی صفحه اصلی و سیستم منوی پروژکتور را تنظیم می کند.
ترازبندی صفحه (EB-L265F/EB-L260F)	روشن خاموش	روی روشن تنظیم کنید تا ترازبندی اشتباه رنگ در تصویر پخش شده تصحیح شود.
	انتخاب رنگ	رنگ مورد نظر را برای تصحیح انتخاب کنید.
	رنگ الگو	الگوی مورد استفاده را برای تصحیح انتخاب کنید.
	شروع تنظیمات	تنظیم صفحه را شروع می کند.

تنظیم	گزینه ها	توصیف
نمایش الگو	—	نوع الگوی انتخابی را روی صفحه نمایش می دهد تا ارائه بهتری داشته باشید.
		توجه اگر یک الگو برای مدت زمان طولانی نمایش داده شود، ممکن است سایه ای از تصاویر پخش شده بر روی صفحه باقی بماند.
نوع الگو	الگوی 1 تا الگوی 4	یک نوع الگوی نمایش را تنظیم می کند. الگوهای 1 تا 4 خطوط خط کشی شده یا الگوهای شبکه ای هستند که توسط پروژکتور ارائه شده اند. برای ایجاد یک الگوی نمایش سفارشی، گزینه الگوی کاربر را در منوی مدیریت انتخاب کرده و سپس به این منو برگردید و الگوی کاربر را انتخاب کنید.

تنظیم	گزینه ها	توصیف
	تنظیم مجدد	تمام مقادیر گزینه ترازبندی صفحه را به مقادیر تنظیم پیش فرض آنها باز می گرداند.
تنظیم تقسیم صفحه	منبع خروجی صدای همیشگر	تنظیم را روی روشن بگذارید تا در زمان پخش صفحه تقسیم، نمادی را در کنار منبع پخش صدا نمایش دهد. این تنظیم فقط زمانی قابل استفاده است که پخش محتوا روی خاموش تنظیم شده باشد. (EB-L265F/EB-L260F)
	ترازبندی	اگر تصاویر حاوی دو صفحه را تقسیم می کنید، محل ترازبندی تصاویر را در بالا یا وسط تصویر انتخاب کنید. این تنظیم فقط زمانی قابل استفاده است که پخش محتوا روی خاموش تنظیم شده باشد. (EB-L265F/EB-L260F)
تنظیم مجدد تنظیمات همیشگر	—	تمام مقادیر تنظیم در منوی همیشگر را به مقادیر تنظیم پیش فرض آنها باز می گرداند.

اگر محافظت از منو را برای لوگوی کاربر فعال کنید نمی توانید تنظیمات نمایش لوگوی کاربر زیر را تغییر دهید، برای این کار باید ابتدا محافظت از لوگو را برای لوگوی کاربر غیرفعال کنید.



- صفحه بدون سیگنال
- صفحه شروع

◀ پیوندهای مربوطه

- "پخش همزمان چند تصویر" صفحه 81

تنظیمات منوی عملکرد به شما اجازه می دهد ویژگی های مختلف پروژکتور را سفارشی سازی کنید.

عملکرد	موردی که بیشتر مورد استفاده می شود
جستجوی خودکار منبع روشن	تصویر
کنترل روشنایی منبع نور	سیگنال I/O
روشن کردن مستقیم	نصب
روشن شدن خودکار	نمایشگر
حالت خواب	عملکرد
تایمر حالت خواب 10 دقیقه	مدیریت
روشن	شبکه
تایمر درپوش لنز روشن	چند پرتوافکنی
حالت آماده بکار ارتباط روشن	ECO
درگاه LAN یا سیم	راه اندازی اولیه/کل تنظیمات
خاموش	
روشن در حین پخش	برق USB
روشن	علامت ها
خاموش	پخش محتوا
	تنظیم مجدد تنظیمات عملکرد
	مدیریت
حالت روشن	دکمه کاربر

تنظیم	گزینه ها	توصیف
	حالت روشن	روشنایی را برای منبع نور انتخاب کنید. <ul style="list-style-type: none"> معمولی: حداکثر روشنایی. ببصدا: 70% روشنایی که صدای پنکه کم شده است. گسترش یافته: 70% روشنایی و طول عمر منبع نور نیز افزایش میابد. سفارشی: یک سطح روشنایی سفارشی را انتخاب کنید. این تنظیم فقط زمانی نمایش داده می شود که حفظ درخشندگی روی خاموش تنظیم شده باشد.
	سطح درخشندگی	سطح درخشندگی سفارشی مورد نظرتان را انتخاب کنید. این تنظیم فقط زمانی نمایش داده می شود که حفظ درخشندگی روی خاموش تنظیم شده باشد.
روشن کردن مستقیم	روشن خاموش	روی روشن تنظیم کنید تا بتوانید پروژکتور را بدون فشردن دکمه روشن/خاموش، روشن کنید.
روشن شدن خودکار	HDMI1 Computer1 USB Display خاموش	منبع تصویری که می خواهید پخش را بطور خودکار از آن شروع کنید تنظیم می کند. زمانی که پروژکتور سیگنال ورودی را از منبع تصویر انتخابی تشخیص دهد، بطور خودکار در حالت آماده بکار پخش می کند.
روشن کردن راه اندازی	تشخیص اتصال تشخیص سیگنال	روش روشن شدن پروژکتور را هنگامی که روشن شدن خودکار روی HDMI1 تنظیم شده است تنظیم می کند. <p>تشخیص اتصال: با تشخیص روشن بودن دستگاه متصل، به صورت خودکار پروژکتور را روشن می کند.</p> <p>تشخیص سیگنال: وقتی سیگنال ویدیویی HDMI تشخیص داده می شود، به صورت خودکار پروژکتور را روشن می کند.</p> <p>وقتی روی تشخیص سیگنال تنظیم شده باشد، مصرف برق در حالت آماده به کار کم می شود. قبل از ایجاد هر تغییری لطفاً محیط اطراف را در نظر بگیرید.</p>
حالت خواب	روشن خاموش	روی روشن تنظیم کنید تا به صورت خودکار بعد از مدتی عدم فعالیت، پروژکتور خاموش شود.
تایمر حالت خواب	1 تا 30 دقیقه	فاصله زمانی را برای حالت خواب تنظیم می کند.

تنظیم	گزینه ها	توصیف
جستجوی خودکار منبع	روشن خاموش	روی روشن تنظیم کنید تا وقتی سیگنال ورودی موجود نیست، سیگنال ورودی به صورت خودکار تشخیص داده شود و تصاویر پخش شوند. وقتی پروژکتور را در حالت راه اندازی سریع روشن می کنید، این عملکرد غیرفعال می شود. این تنظیم فقط زمانی قابل استفاده است که پخش محتوا روی خاموش تنظیم شده باشد. (EB-L265F/EB-L260F)
کنترل روشنایی منبع نور	حفظ درخشندگی	روی روشن تنظیم کنید تا درخشندگی ثابت برای منبع نور حفظ شود. (EB-L265F/EB-L260F)
	حفظ سطح درخشندگی	سطح درخشندگی مورد نظر را انتخاب کنید تا ثابت بماند. (EB-L265F/EB-L260F). این تنظیم فقط زمانی نمایش داده می شود که حفظ درخشندگی روی روشن تنظیم شده باشد.

تنظیم	گزینه ها	توصیف
تایمر بیداری A/V	روشن خاموش	اگر A/V Mute فعال باشد و 30 دقیقه عدم فعالیت نیز تمام شود، پروژکتور را به صورت خودکار خاموش می کند.
تایمر درپوش لنز	روشن خاموش	روش روشن تنظیم کنید تا پروژکتور به صورت خودکار بعد از 20 دقیقه بسته ماندن روکش لنز، خاموش شود.
حالت آماده بکار	ارتباط روشن ارتباط خاموش	روی ارتباط روشن تنظیم کنید تا زمانی که پروژکتور در حالت آماده بکار است، کنترل و نظارت بر پروژکتور از طریق شبکه امکان پذیر باشد. این تنظیم فقط در موارد زیر نمایش داده می شود. <ul style="list-style-type: none"> وقتی گزینه های روشن شدن خودکار روی HDMI تنظیم نشده است و روشن کردن راه اندازی روی تشخیص اتصال تنظیم شده باشد. وقتی خروجی A/V در منوی سیگنال I/O پروژکتور روی در حین پخش تنظیم شده باشد. وقتی برق USB روی روشن در حین پخش تنظیم شده باشد. وقتی روشن شدن خودکار در منوی شبکه پروژکتور روی خاموش تنظیم شده باشد.  شبکه < تنظیمات فرستنده > روشن شدن خودکار
درگاه	LAN با سیم LAN بی سیم	پورت مورد نظر برای استفاده را تنظیم می کند در حالی که تنظیم حالت آماده بکار روی ارتباط روشن تنظیم شده است.
منبع راه اندازی (EB-L265F/EB-L260F)	منابع ورودی مختلفی در دسترس هستند	منبع تصویر مورد نظر برای پخش هنگام روشن شدن پروژکتور در حالت پخش محتوا را انتخاب کنید.

تنظیم	گزینه ها	توصیف
راه اندازی سریع	20 دقیقه 60 دقیقه 90 دقیقه خاموش	مدت زمان را برای حالت راه اندازی سریع تنظیم می کند. بعد از خاموش کردن پروژکتور، دستگاه وارد این حالت می شود. تقریباً بعد از 5 ثانیه با فشردن دکمه روشن/خاموش می توانید پخش را شروع کنید. (ابتدا گزینه خروجی A/V را روی در حین پخش تنظیم کنید.) اما در شرایط زیر ممکن است کمی بیشتر طول بکشد تا آماده استفاده شود: <ul style="list-style-type: none"> هنگام پخش از پورت USB پروژکتور هنگام پخش با استفاده از ویژگی صفحه آینه ای این تنظیم فقط در موارد زیر نمایش داده می شود. <ul style="list-style-type: none"> وقتی گزینه های روشن شدن خودکار روی HDMI و روشن کردن راه اندازی روی تشخیص اتصال تنظیم شده باشد. وقتی خروجی A/V در منوی سیگنال I/O پروژکتور روی در حین پخش تنظیم شده باشد. وقتی روشن شدن خودکار در منوی شبکه پروژکتور روی خاموش تنظیم شده باشد.  شبکه < تنظیمات فرستنده > روشن شدن خودکار

◀ پیوندهای مربوطه

- "تنظیم روشنایی" صفحه 76
- "پخش در حالت پخش محتوا" صفحه 89

تنظیم	گزینه ها	توصیف
برق USB	روشن در حین پخش همیشه	روی همیشه روشن تنظیم کنید تا انتقال برق به پخش کننده جریانی رسانه حتی زمانی که تصویری پخش نمی شود ادامه داشته باشد. این تنظیم فقط در موارد زیر نمایش داده می شود. <ul style="list-style-type: none"> • وقتی گزینه های روشن شدن خودکار روی HDMI و روشن کردن راه اندازی روی تشخیص اتصال تنظیم شده باشد. • وقتی خروجی A/V در منوی سیگنال I/O پروژکتور روی در حین پخش تنظیم شده باشد. • وقتی روشن شدن خودکار در منوی شبکه پروژکتور روی خاموش تنظیم شده باشد.  شبکه < تنظیمات فرستنده > روشن شدن خودکار وقتی روی همیشه روشن تنظیم شده باشد، مصرف برق در حالت آماده به کار کم می شود.
نشانگرها (EB-L265F/EB-L260F)	روشن خاموش	روی خاموش تنظیم کنید تا بجز زمانی که خطا یا هشدار روی می دهد، چراغ های نشانگر روی پروژکتور خاموش شوند.
پخش محتوا (EB-L265F/EB-L260F)	روشن خاموش	روی روشن تنظیم کنید تا لیست پخش اجرا شود.
جلوه همپوشانی (EB-L265F/EB-L260F)	جلوه همپوشانی فیلتر شکل فیلتر رنگ روشنایی	جلوه های شکل و رنگ را به تصویر پخش شده اضافه می کند. این تنظیم در صورت استفاده از ویژگی ترکیب لبه نمایش داده نمی شود.
مشاهده گر USB (EB-L265F/EB-L260F)	—	لیست پخش ذخیره شده در درایو فلش USB را انتخاب کرده و پخش می کند.
تنظیم مجدد تنظیمات عملکرد	—	تمام مقادیر تنظیم در منوی عملکرد را به مقادیر تنظیم پیش فرض آنها باز می گرداند.

تنظیمات منوی مدیریت به شما اجازه می دهد ویژگی های اجرایی پروژکتور را سفارشی سازی کنید.

مدیریت	مدیریت	مواردی که بیشتر مورد است
حالت روشن	دکمه کاربر	تصویر
	لوگوی کاربر	سیگنال I/O
	الگوی کاربر	نصب
خاموش	قفل پائل کنترل	نمایشگر
	هماهنگی رنگ ها	عملکرد
	حالت نوسازی	مدیریت
	تنظیم منبع نور	شبکه
	تاریخ و زمان	چند پرتوافکنی
	تنظیمات برنامه ریزی	ECO
	نیروی LAN بی سیم	راه اندازی اولیه/کل تنظیم
1	تشخیص LAN بی سیم	
USB و حافظه داخلی	ذخیره گزارش مقصد	
	محدوده تنظیم بسته	
فارسی	زبان	
	اطلاعات	
	گزارش های نمایشگر	
	بازنشانی تنظیمات مدیریت	

تنظیم	گزینه ها	توصیف
دکمه کاربر	گزینه های مختلف منو موجود است	یک گزینه منو به دکمه [User] روی کنترل از راه دور برای دسترسی با یک بار لمس اختصاص می دهد.
لوگوی کاربر	شروع تنظیم تنظیم مجدد	صفحه ای ایجاد می کند که پروژکتور برای شناساندن خود و افزایش امنیت نشان می دهد.
الگوی کاربر	—	یک صفحه پخش شده را ثبت می کند و آن را از صفحه نمایش به عنوان یک الگو ذخیره می کند. گزینه نمایش الگو را در منوی نمایشگر انتخاب کنید تا الگوی ذخیره شده نشان داده شود.
قفل پائل کنترل	قفل کامل بجز برق خاموش	برای ایمنی پروژکتور قفل دکمه پروژکتور را کنترل می کند. <ul style="list-style-type: none"> • قفل کامل: همه دکمه ها را قفل می کند. • بجز برق: همه دکمه ها به جز دکمه روشن/خاموش را قفل می کند. • خاموش: هیچ دکمه ای قفل نمی شود.

تنظیم	گزینه ها	توصیف
هماهنگی رنگ ها	هماهنگی رنگ ها	این گزینه را روی روشن تنظیم کنید تا توازن رنگ برای کل صفحه تنظیم شود.
	سطح تنظیم	سطح تنظیم را تنظیم می کند.
	شروع تنظیمات	تون رنگ های قرمز، سبز و آبی را به صورت جداگانه برای قسمت انتخاب شده تنظیم می کند.
	تنظیم مجدد	تمام مقادیر تنظیم در منوی هماهنگی رنگ ها را به مقادیر تنظیم پیش فرض آنها باز می گرداند.
حالت نوسازی	تایمر	مدت زمانی را مشخص می کند که در طول آن پروژکتور تصویر نوسازی شده را پخش می کند.
	پیام ها	این گزینه را روی روشن تنظیم کنید تا پیامی نمایش دهد و به شما اطلاع دهد که پروژکتور در حالت نوسازی است.
	شروع	حالت نوسازی را شروع می کند تا تصاویری که بعد از پخش روی صفحه باقی می ماند پاک شود و بعد از یک مدت زمان خاص پروژکتور را خاموش می کند. هرکدام از دکمه های کنترل از راه دور را برای لغو این حالت فشار دهید.
تنظیم منبع نور (EB-L265F/EB-L260F)	اجرا شود	تنظیم منبع نور را شروع می کند تا توازن رنگ سفید برای تصویر در حال پخش بهینه سازی شود. اگر دمای محیط اطراف پروژکتور خارج از محدوده مجاز باشد نمی توانید تنظیم را شروع کنید. (برای اینکه بهترین نتایج را مشاهده کنید، 30 دقیقه بعد از روشن کردن پروژکتور صبر کنید و سپس تنظیم را شروع کنید.)
	اجرای دوره ای	این گزینه را روی روشن بگذارید تا تنظیم منبع نور به صورت دوره ای بعد از هر 100 ساعت استفاده انجام شود.
	آخرین اجرا	تاریخ و ساعت آخرین تنظیم منبع نور را نمایش می دهد.
تاریخ و زمان	تاریخ و زمان ساعت تابستانی استفاده از زمان اینترنت	تاریخ و ساعت سیستم پروژکتور را تنظیم می کند. گزینه ساعت تابستانی را انتخاب کنید تا ساعت تابستانی برای منطقه شما تنظیم شود. گزینه استفاده از زمان اینترنت را انتخاب کنید تا به صورت خودکار زمان از سرور زمان اینترنت دریافت شود.
تنظیمات برنامه ریزی	—	رویدادهای پروژکتور را برای روی دادن خودکار در زمان و تاریخ انتخابی برنامه ریزی می کند.

وقتی گزینه محافظت از منو از برنامه زمانی را روی روشن تنظیم می کنید، نمی توانید تنظیمات موجود در تنظیمات برنامه ریزی را تغییر دهید. ابتدا گزینه محافظت از منو را در برنامه زمانی روی خاموش تنظیم کنید.



« پیوندهای مربوطه

- "لیست کد شناسه رویداد" صفحه 188
- "ذخیره کردن تصویر لوگوی کاربر" صفحه 100
- "ذخیره الگوی کاربر" صفحه 102
- "قفل کردن دکمه های پروژکتور" صفحه 120
- "تنظیم یکپارچگی رنگ" صفحه 106
- "تنظیم تاریخ و ساعت" صفحه 42
- "تنظیمات برنامه زمانی رویداد پروژکتور" صفحه 169
- "انتخاب زبان برای منوهای پروژکتور" صفحه 45

لیست کد شناسه رویداد

اگر گزینه Event ID در صفحه اطلاعات پروژکتور یک شماره کد را نشان می دهد، این لیست کدهای شناسه رویداد را برای راه حل های مشکلات پروژکتور که به کد اختصاص دارد، بررسی کنید.
اگر نتوانید مشکل را حل کنید، با سرپرست شبکه یا Epson برای پشتیبانی فنی تماس بگیرید.

کد Event ID	علت و راه حل
0026	خطای ارتباط Screen Mirroring روی داد. پروژکتور را خاموش کرده و دوباره روشن کنید، یا نرم افزار شبکه را راه اندازی مجدد کنید.
0032	
0036	
0037	
0027	ارتباط Screen Mirroring ثابت نیست. وضعیت ارتباط شبکه را بررسی کنید، چند لحظه صبر کنید، و سعی کنید دوباره به شبکه وصل شوید.
0028	
0029	
0030	
0031	
0035	

تنظیم	گزینه ها	توصیف
نیروی LAN بی سیم	روشن خاموش	روی روشن تنظیم کنید تا تصاویر از طریق LAN بی سیم پخش شوند. اگر از طریق LAN بی سیم متصل نمی شود، آن را غیرفعال کنید تا دیگران به صورت غیرمجاز متصل نشوند.
تشخیص LAN بی سیم	Ping آدرس IP پینگ گردن تا توقف شروع	Ping را برای تأیید وضعیت ارتباطی انتقال می دهد.
ذخیره گزارش مقصد	حافظه داخلی USB و حافظه داخلی	محل ذخیره خطا و فایل های گزارش عملیات را تنظیم می کند. این تنظیم فقط زمانی قابل استفاده است که پخش محتوا در منوی عملکرد روی خاموش تنظیم شده باشد (EB-L265F/EB-L260F).
محدوده تنظیم بسته	همه محدود	گزینه همه را انتخاب کنید تا کلیه تنظیمات منوی پروژکتور با استفاده از ویژگی تنظیم بسته کپی شود. اگر نمی خواهید تنظیمات زیر را کپی کنید، گزینه محدود را انتخاب کنید. <ul style="list-style-type: none"> • تنظیمات محافظت رمز ورود • EDID در منوی سیگنال I/O • تنظیمات منوی شبکه
زبان	زبان های مختلفی موجود است	زبان منوی پروژکتور و نمایش های پیام را انتخاب کنید.
اطلاعات	اطلاعات مختلف	اطلاعات مربوط به پروژکتور و منابع ورودی را نمایش می دهد. موارد نمایش داده شده بسته به منبع ورودی فعلی متفاوت هستند.
گزارش های نمایشگر	اطلاعات هشدار دما روشن/خاموش سابقه	گزارش داده ذخیره شده در محل مشخص شده در تنظیم ذخیره گزارش مقصد را نمایش می دهد.
بازنشانی تنظیمات مدیریت	—	تمام مقادیر تنظیم در منوی مدیریت را به مقادیر تنظیم پیش فرض آنها بازمی گرداند بجز موارد زیر: <ul style="list-style-type: none"> • الگوی کاربر • زبان

Event ID	علت و راه حل
0023	ارتباط قطع شد. اگر صفحه وارد کردن پین را روی کامپیوترتان مشاهده کردید، کد پین نمایش داده شده را
0024	بر روی صفحه اطلاعات شبکه یا در پایین سمت راست تصویر پخش شده وارد کنید. اگر با این کار مشکل
0025	برطرف نشد، پروژکتور و دستگاه های متصل را راه اندازی مجدد کنید و سپس تنظیمات اتصال را بررسی کنید.
0043	فرمت ویدیو پشتیبانی نمی شود. وضوح دستگاه همراه را تغییر دهید و سپس دوباره وصل شوید. یا تنظیم تنظیم عملکرد مربوط به پروژکتور را تغییر دهید و دوباره وصل شوید.
0432	نرم افزار شبکه راه اندازی نمی شود. پروژکتور را خاموش کرده و سپس دوباره روشن کنید.
0435	
0433	فی توانید تصاویر منتقل شده را نشان دهید. مجدداً نرم افزار شبکه را راه اندازی کنید.
0434	ارتباط شبکه ناپایدار. وضعیت ارتباط شبکه را بررسی کنید، چند لحظه صبر کنید، و سعی کنید دوباره به
0481	شبکه وصل شوید.
0482	
0485	
0483	از نرم افزار شبکه بطور غیرمنتظره خارج شده است. وضعیت ارتباط شبکه را بررسی کنید، سپس پروژکتور را
04FE	خاموش کرده و سپس دوباره روشن کنید.
0484	ارتباط با کامپیوتر قطع شد. مجدداً نرم افزار شبکه را راه اندازی کنید.
0479	خطای سیستم پروژکتور روی داده است. پروژکتور را خاموش کرده و سپس دوباره روشن کنید.
04FF	
0891	یک نقطه دسترسی با SSID مشابه پیدا نشد. کامپیوتر، نقطه دسترسی و پروژکتور را روی SSID مشابه تنظیم کنید.
0892	نوع تأیید اعتبار WPA/WPA2/WPA3 مطابقت ندارد. بررسی کنید که تنظیمات امنیتی شبکه بی سیم صحیح باشد.
0893	نوع رمزگذاری TKIP/AES مطابقت ندارد. بررسی کنید که تنظیمات امنیتی شبکه بی سیم صحیح باشد.
0894	ارتباط با یک نقطه دسترسی غیرمجاز قطع شد. با سرپرست شبکه خود تماس بگیرید.
0895	ارتباط با دستگاه متصل قطع شد. وضعیت اتصال دستگاهتان را بررسی کنید.

Event ID	علت و راه حل
0898	DHCP دریافت نشد. بررسی کنید که سرور DHCP به درستی کار کند. اگر نمی توانید از DHCP استفاده کنید، DHCP را بر روی خاموش از قسمت منوی شبکه پروژکتور تنظیم کنید.
0899	سایر خطاهای ارتباطی.
089A	نوع تأیید اعتبار EAP با شبکه مطابقت ندارد. تنظیمات ایمنی LAN بی سیم را بررسی کنید و مطمئن شوید که گواهی امنیتی به درستی نصب شده باشد.
089B	تأیید اعتبار سرور EAP انجام نشد. تنظیمات ایمنی LAN بی سیم را بررسی کنید و مطمئن شوید که گواهی امنیتی به درستی نصب شده باشد.
089C	تأیید اعتبار کلاینت EAP انجام نشد. تنظیمات ایمنی LAN بی سیم را بررسی کنید و مطمئن شوید که گواهی امنیتی به درستی نصب شده باشد.
089D	جابجایی کلید انجام نشد. تنظیمات ایمنی LAN بی سیم را بررسی کنید و مطمئن شوید که گواهی امنیتی به درستی نصب شده باشد.
0920	باتری داخلی که تنظیمات تاریخ و ساعت پروژکتور را ذخیره می کند درحال کم شدن است. برای دریافت راهنمایی با Epson تماس بگیرید.

تنظیمات منوی شبکه به شما اجازه می دهد اطلاعات شبکه را مشاهده کنید و پروژکتور را برای کنترل در شبکه تنظیم کنید.

مواردی که بیشتر مورد استفاده قرار می گیرد	شبکه
تصویر	اطلاعات LAN بی سیم
سیگنال I/O	اطلاعات LAN با سیم
نصب	اطلاعات کانال Art-Net
نمایشگر	تنظیمات شبکه
عملکرد	تنظیمات فرستنده
مدیریت	تنظیم مجدد تنظیمات شبکه
شبکه	چند پرتوافکنی
چند پرتوافکنی	شناسه پروژکتور
Eco	تنظیم قالب
راه اندازی اولیه/کل تنظیمات	تصحیح هندسی
	ترکیب لبه
	درجه بندی
	هماهنگی رنگ ها
	حالت روشن
	تطبیق رنگ
	RGBCMY
	تنظیم مجدد تنظیمات چند پرتو
	خاموش
	تصحیح نقطه
	معمولی

وقتی گزینه محافظت از منو در قسمت شبکه را روی روشن تنظیم می کنید، نمی توانید تنظیمات شبکه را تغییر دهید. ابتدا گزینه محافظت از منو را در شبکه روی خاموش تنظیم کنید.



تنظیم	گزینه ها	توصیف
تنظیمات فرستنده	شروع جفت سازی	اطلاعات شبکه فرستنده بی سیم را با استفاده از نرم افزار کامپیوترتان به روز رسانی کنید. برای اطلاع از جزئیات به <i>Epson Wireless Transmitter Settings Operation Guide</i> مراجعه کنید. این تنظیم فقط زمانی نمایش داده می شود که ماژول LAN بی سیم نصب شده باشد و AP ساده در منوی تنظیمات شبکه پروژکتور روی روشن تنظیم شده باشد.
روشن شدن خودکار	روشن شدن خودکار	روی روشن تنظیم کنید تا وقتی کامپیوتر را با استفاده از سیستم ارائه بی سیم اختیاری وصل می کنید، پروژکتور به صورت خودکار روشن شود. این تنظیم فقط در موارد زیر نمایش داده می شود: • وقتی خروجی A/V در منوی سیگنال I/O پروژکتور روی در حین پخش تنظیم شده باشد. • وقتی راه اندازی سریع در منوی عملکرد پروژکتور روی خاموش تنظیم شده باشد. • وقتی در منوی عملکرد پروژکتور گزینه های روشن شدن خودکار روی HDMI و روشن کردن راه اندازی روی تشخیص اتصال تنظیم شده باشد.
نمایش راهنمای اتصال	نمایش راهنمای اتصال	روی روشن تنظیم کنید تا وقتی هیچ سیگنال ورودی هنگام روشن کردن پروژکتور وجود ندارد، راهنمای اتصال مربوط به فرستنده بی سیم (Epson Wireless Presentation) به صورت خودکار به جای صفحه اصلی پخش شود. دفعه بعد که پروژکتور را روشن می کنید این تغییر اعمال می شود. این تنظیم فقط زمانی نمایش داده می شود که پخش محتوا در منوی عملکرد روی خاموش تنظیم شده باشد (EB-L265F/EB-L260F).

تنظیم	گزینه ها	توصیف
اطلاعات LAN با سیم	اطلاعات مختلف	وضعیت شبکه بی سیم و جزئیات را نشان می دهد.
اطلاعات LAN سیم دار	اطلاعات مختلف	وضعیت شبکه سیم دار و جزئیات را نشان می دهد.
اطلاعات کانال Art-Net (EB-L265F/EB-L260F)	اطلاعات مختلف	ویژگی ها و تنظیمات پروژکتور را که به کانال های Art-Net اختصاص داده شده است نمایش می دهد.
تنظیمات شبکه	—	تنظیمات شبکه پروژکتور را پیکربندی می کند. برای مشاهده جزئیات مربوط به تنظیمات شبکه به منوی شبکه مراجعه کنید.

تنظیم	گزینه ها	توصیف
تنظیم مجدد تنظیمات شبکه	—	تمام مقادیر تنظیم در منوی شبکه را به مقادیر تنظیم پیش فرض آنها باز می گرداند.
<p>توجه</p> <p>همه رمزهای عبور تنظیم شده برای منوی شبکه نیز مجدداً تنظیم می شوند و لازم است دوباره آنها را تنظیم کنید. برای اینکه رمزهای عبور توسط کاربران غیرمجاز مجدداً تنظیم نشوند، گزینه شبکه را در منوی محافظت از منو روی روشن تنظیم کنید.</p>		

زمانی که پروژکتور خود را به شبکه وصل کرده اید، می توانید تنظیمات پروژکتور را انتخاب کنید و با استفاده از یک مرورگر وب سازگار پخش را کنترل کنید. با این کار می توانید به پروژکتور از راه دور دسترسی داشته باشید.



◀ پیوندهای مربوطه

- "منوی شبکه - منوی تنظیمات شبکه" صفحه 191
- "Art-Net" صفحه 165

منوی شبکه - منوی تنظیمات شبکه

تنظیمات منوی تنظیمات شبکه به شما اجازه می دهد تنظیمات شبکه اصلی را انتخاب کنید.

- اگر از طریق LAN بی سیم وصل شده اید، موارد زیر را بررسی کنید تا تنظیمات LAN بی سیم فعال شوند:
- تنظیم نیروی LAN بی سیم را در منوی مدیریت فعال کنید.
- اگر رمز عبور کنترل وب تنظیم نشده باشد، صفحه ای نمایش داده می شود و از شما می خواهد قبل از مشاهده صفحه پیشرفته، رمز عبور را تنظیم کنید. برای تنظیم رمز عبور، دستورالعمل های روی صفحه را دنبال کنید.



تنظیم	گزینه ها	توصیف
نام پروژکتور	تا 16 نویسه حرفی عددی (از فاصله های " / , + * ; : \] ^ ` ? < = > استفاده نکنید)	برای شناسایی پروژکتور در شبکه یک نام وارد کنید.
رمز عبور کنترل وب	حداکثر از 32 نویسه حرفی عددی استفاده کنید (از فاصله * : استفاده نکنید)	رمز عبوری را وارد کنید تا هنگام دسترسی به پروژکتور از طریق وب از آن استفاده شود. (نام کاربری EPSONWEB است. هیچ رمز عبوری به صورت پیش فرض تنظیم نمی شود.)
رابط کنترل دارای اولویت	LAN با سیم LAN بی سیم	دروازه دارای اولویت را تنظیم می کند.
AP ساده	روشن خاموش	این گزینه را روی روشن تنظیم کنید تا حالت نقطه دسترسی راحت برای اتصال مستقیم بین پروژکتور و دستگاه های ورودی فعال شود. بررسی کنید کارهای زیر انجام شود: <ul style="list-style-type: none"> • استفاده از حالت اتصال سریع Epson iProjection • استفاده از اتصال صفحه آینه ای این تنظیم فقط زمانی نمایش داده می شود که نیروی LAN بی سیم در منوی مدیریت پروژکتور روی روشن تنظیم شده باشد.
SSID	SSID اختصاص یافته به صورت خودکار	SSID پروژکتور را برای انتخاب در دستگاه در اتصال های AP ساده نمایش می دهد.
امنیت	WPA2-PSK	نوع امنیت را برای اتصال های AP ساده نمایش می دهد.
عبارت عبور	عبارت های عبور مختلف از 8 تا 63 نویسه	عبارت عبور پروژکتور را برای ورودی در دستگاه در اتصال های AP ساده وارد کنید.
سیستم LAN بی سیم	(Wi-Fi 5) 802.11ac (Wi-Fi 4) 802.11n	روش ارتباطی بین پروژکتور و دستگاه همراه را تنظیم می کند. روش های موجود بسته به کشورها و منطقه های مختلف، متفاوت هستند.
کانال	کانال های مختلفی موجود است	باند فرکانس (کانال) را با استفاده از اتصال های AP ساده تنظیم می کند.
LAN بی سیم	—	برای اطلاع از جزئیات به جدول منوی LAN بی سیم مراجعه کنید.

تنظیم	گزینه ها	توصیف
LAN با سیم	—	برای اطلاع از جزئیات به جدول منوی LAN با سیم مراجعه کنید.
اطلاعات نامه	—	برای اطلاع از جزئیات به جدول منوی اعلان نامه مراجعه کنید.
کنترل پروژکتور	—	برای اطلاع از جزئیات به جدول منوی کنترل پروژکتور مراجعه کنید.
پخش شبکه	—	برای اطلاع از جزئیات به جدول منوی پخش شبکه مراجعه کنید.

◀ پیوندهای مربوطه

- "منوی شبکه - منوی LAN بی سیم" صفحه 192
- "منوی شبکه - منوی LAN با سیم" صفحه 194
- "منوی شبکه - منوی اعلان نامه" صفحه 194
- "منوی شبکه - منوی کنترل پروژکتور" صفحه 195
- "منوی شبکه - منوی پخش شبکه" صفحه 196

منوی شبکه - منوی LAN بی سیم

تنظیمات منوی LAN بی سیم به شما اجازه می دهد تنظیمات LAN بی سیم را انتخاب کنید.

- تنظیم نیروی LAN بی سیم را در منوی مدیریت فعال کنید.
- اگر مدول LAN بی سیم اختیاری را نصب نمی کنید، تنظیم AP ساده را غیرفعال کنید تا بتوانید تنظیمات LAN بی سیم را انتخاب کنید.



هنگام اتصال به یک شبکه بی سیم اکیداً توصیه می شود امنیت را تنظیم کنید. هنگام تنظیم امنیت، دستورالعمل های ارائه شده از طرف سرپرست سیستم شبکه ای که در حال دسترسی به آن هستید را دنبال کنید.

WPA یک استاندارد رمزگذاری است که امنیت شبکه های بی سیم را افزایش می دهد. پروژکتور از روش های رمزگذاری AES پشتیبانی می کند.

WPA2/WPA3-EAP و WPA3-EAP از ایمنی WPA3 192 بیتی پشتیبانی نمی کند.



تنظیم	گزینه ها	توصیف
جستجوی نقطه دسترسی	نمای برای جستجو	نقاط دسترسی شبکه بی سیم موجود را جستجو کنید. بسته به تنظیمات نقطه دسترسی، ممکن است در لیست نشان داده نشوند.
SSID	حداکثر از 32 نویسه حرفی عددی استفاده کنید	SSID (نام شبکه) سیستم LAN بی سیم پروژکتوری که به آن وصل است را وارد کنید.
امنیت	WPA2/WPA3-PSK	در حالت شخصی WPA2/WPA3 وصل می شود. روش رمزگذاری به صورت خودکار با توجه به تنظیمات نقطه دسترسی انتخاب می شود. یک عبارت عبور تنظیم کنید که برای نقطه دسترسی یکسان باشد.
	WPA2/WPA3-EAP	در حالت شرکتی WPA2/WPA3 وصل می شود. روش رمزگذاری به صورت خودکار با توجه به تنظیمات نقطه دسترسی انتخاب می شود.
	WPA3-PSK	در حالت شخصی WPA3 وصل می شود. ارتباط از طریق امنیت WPA3 برقرار می شود. از روش AES برای رمزگذاری استفاده کنید. وقتی بین کامپیوتر و پروژکتور اتصال برقرار می کنید، مقدار تنظیم شده در عبارت عبور را وارد کنید.
	WPA3-EAP	در حالت شرکتی WPA3 وصل می شود. روش رمزگذاری به صورت خودکار با توجه به تنظیمات نقطه دسترسی انتخاب می شود.
	باز	ایمنی تنظیم نشده است.
عبارت عبور (برای امنیت WPA2/ WPA3-PSK و WPA3-PSK (WPA3-PSK	عبارت های عبور مختلف از 8 تا 63 نویسه	عبارت عبور مورد استفاده در شبکه که قبلاً به اشتراک گذاشته شده است را وارد کنید. زمانی که عبارت عبور وارد شد و دکمه [Enter] فشار داده شد، مقدار بصورت یک ستاره (*) تنظیم و نشان داده می شود. توصیه می کنیم بصورت دوره ای و برای امنیت، عبارت عبور را تغییر دهید. اگر تنظیمات شبکه راه اندازی شوند، به عبارت عبور اولیه باز می گردد.

تنظیم	گزینه ها	توصیف
نوع EAP (برای امنیت WPA2/ WPA3-EAP و WPA3-EAP)	PEAP	پروتکل تأیید اعتبار به طور گسترده ای در سرور Windows استفاده می شود.
	PEAP-TLS	پروتکل تأیید اعتبار در سرور Windows استفاده می شود. هنگام استفاده از گواهی کلاینت، این گزینه را انتخاب کنید.
	EAP-TLS	پروتکل تأیید اعتبار که به طور گسترده ای برای استفاده از گواهی کلاینت کاربرد دارد.
	EAP-FAST	وقتی این پروتکل های تأیید اعتبار استفاده می شوند، این گزینه را انتخاب کنید.
نام کاربر	حداکثر از 64 نویسه حرفی عددی استفاده کنید	یک نام کاربر را برای شبکه وارد کنید. برای افزودن نام دامنه، آن را قبل از یک اسلش و نام کاربر اضافه کنید (دامنه/نام کاربر).
رمز ورود	حداکثر از 64 نویسه حرفی عددی استفاده کنید	وقتی گواهی کلاینت را وارد می کنید، نامی که به گواهی اختصاص داده شده است به صورت خودکار تنظیم می شود.
		رمز ورودی را برای تأیید اعتبار وارد کنید. پس از اینکه رمز ورود را وارد کردید و تنظیم را انتخاب کردید، رمز ورود به صورت یک ستاره (*) نمایش داده می شود.
		این تنظیم فقط زمانی نمایش داده می شود که نوع EAP روی PEAP یا EAP-FAST تنظیم شده باشد.
گواهی کلاینت	—	گواهی کلاینت را وارد می کند.
		این تنظیم فقط زمانی نمایش داده می شود که نوع EAP روی PEAP-TLS یا EAP-TLS تنظیم شده باشد.
تأیید گواهی سرور	روشن خاموش	روی روشن تنظیم کنید تا هنگام تنظیم گواهی CA، گواهی سرور تأیید شود.
گواهی CA	—	گواهی CA را وارد می کند.
نام سرور RADIUS	حداکثر از 64 نویسه حرفی عددی استفاده کنید	نام سرور را برای تأیید وارد کنید.

تنظیم	گزینه ها	توصیف
تنظیمات IP	DHCP آدرس IP ماسک شبکه فرعی آدرس دروازه	اگر شبکه شما آدرس ها را به طور خودکار اختصاص می دهد گزینه DHCP را روی روشن تنظیم کنید؛ یا روی خاموش تنظیم کنید تا با استفاده از 0 تا 255 برای هر قسمت آدرس به صورت دستی وارد آدرس IP، ماسک شبکه فرعی و آدرس دروازه شوید. از این آدرس ها استفاده نکنید: 127.x.x.x، 0.0.0.0 تا 255.255.255.255 (که در آن x عددی از 0 تا 255 است) برای آدرس IP، 255.255.255.255 یا 0.0.0.0 تا 254.255.255.255 برای آدرس شبکه فرعی، و 0.0.0.0، 127.x.x.x یا 224.0.0.0 تا 255.255.255.255 برای آدرس دروازه.
سرور DNS 1 سرور DNS 2	آدرس های IP مختلف	آدرس IP سرور DNS را با استفاده از اعداد 0 تا 255 برای هر قسمت آدرس وارد کنید. سرور DNS مشکل نام میزبان را برطرف می کند. نمی توانید از آدرس های IP زیر استفاده کنید: 127.x.x.x (که در آنها x یک عدد از 0 تا 255 است). اگر این تنظیمات اجرا نشده باشند و 0.0.0.0 باشند، اطلاعات سرور DNS از طریق DHCP دریافت می شود. بعد از دریافت اطلاعات، مقدار همچنان 0.0.0.0 باقی می ماند.
IPv6	روشن خاموش	اگر می خواهید پروژکتور را با استفاده از IPv6 به شبکه وصل کنید، روی روشن تنظیم کنید. IPv6 برای کنترل و نظارت بر پروژکتور در شبکه با استفاده از Epson Web Control و PjLink پشتیبانی می شود.
پیکربندی خودکار	روشن خاموش	روی روشن تنظیم کنید تا آدرس به صورت خودکار با توجه به تبلیغ روتر اختصاص داده شود.
استفاده از آدرس موقت	روشن خاموش	اگر می خواهید از آدرس موقت IPv6 استفاده کنید، روی روشن تنظیم کنید.
نمایش آدرس IP	روشن خاموش	روی روشن تنظیم کنید تا آدرس IP در صفحه اطلاعات و صفحه اصلی شبکه نمایش داده شود.

تنظیم	گزینه ها	توصیف
نمایش آدرس IP	روشن خاموش	روی روشن تنظیم کنید تا آدرس IP در صفحه اطلاعات و صفحه اصلی شبکه نمایش داده شود.

منوی شبکه - منوی اعلان نامه

با کمک تنظیمات منوی اعلان نامه در صورت بروز مشکل یا هشدار در پروژکتور، اعلان ایمیل دریافت خواهید کرد.

تنظیم	گزینه ها	توصیف
اطلاعات نامه	روشن خاموش	روی روشن تنظیم کنید تا با بروز مشکل یا هشدار در پروژکتور، یک ایمیل به آدرس های از پیش تنظیم شده ارسال شود.
سرور SMTP	آدرس های IP مختلف	آدرس IP سرور SMTP پروژکتور را با استفاده از اعداد 0 تا 255 برای هر قسمت آدرس وارد کنید. از این آدرس ها استفاده نکنید: 127.x.x.x, 192.0.2.x یا 224.0.0.0 تا 255.255.255.255 (که در آنها x یک عدد از 0 تا 255 است).
تأیید اعتبار	باز Auth SSL TLS	نوع تأیید اعتبار سرور SMTP را انتخاب کنید.
شماره درگاه	1 تا 65535 (پیش فرض 25 است)	عددی را برای شماره پورت سرور SMTP وارد کنید.
نام کاربر	حداکثر از 64 نویسه حرفی عددی استفاده کنید	یک نام کاربر را برای سرور SMTP وارد کنید.
رمز ورود	حداکثر از 64 نویسه حرفی عددی استفاده کنید	رمز عبوری را برای تأیید اعتبار در سرور SMTP وارد کنید.
از	حداکثر از 64 نویسه حرفی عددی استفاده کنید (از فاصله " () , ; > < [\] استفاده نکنید)	آدرس ایمیل فرستنده را وارد کنید.

منوی شبکه - منوی LAN با سیم

تنظیمات موجود در منوی LAN با سیم به شما امکان می دهد تنظیمات LAN با سیم را انتخاب کنید.

تنظیم	گزینه ها	توصیف
تنظیمات IP	DHCP آدرس IP ماسک شبکه فرعی آدرس دروازه	اگر شبکه شما آدرس ها را به طور خودکار اختصاص می دهد گزینه DHCP را روی روشن تنظیم کنید؛ یا روی خاموش تنظیم کنید تا با استفاده از 0 تا 255 برای هر قسمت آدرس به صورت دستی وارد آدرس IP، ماسک شبکه فرعی و آدرس دروازه شوید. از این آدرس ها استفاده نکنید: 127.x.x.x، 192.0.2.x یا 224.0.0.0 تا 255.255.255.255 (که در آن x عددی از 0 تا 255 است) برای آدرس IP، 255.255.255.255 یا 0.0.0.0 تا 254.255.255.255 برای آدرس شبکه فرعی، و 0.0.0.0، 127.x.x.x یا 224.0.0.0 تا 255.255.255.255 برای آدرس دروازه.
سرور DNS 1 سرور DNS 2	آدرس های IP مختلف	آدرس IP سرور DNS را با استفاده از اعداد 0 تا 255 برای هر قسمت آدرس وارد کنید. سرور DNS مشکل نام میزبان را برطرف می کند. می توانید از آدرس های IP زیر استفاده کنید: 127.x.x.x (که در آنها x یک عدد از 0 تا 255 است). اگر این تنظیمات اجرا نشده باشند و 0.0.0.0 باشند، اطلاعات سرور DNS از طریق DHCP دریافت می شود. بعد از دریافت اطلاعات، مقدار همچنان 0.0.0.0 باقی می ماند.
IPv6	روشن خاموش	اگر می خواهید پروژکتور را با استفاده از IPv6 به شبکه وصل کنید، روی روشن تنظیم کنید. IPv6 برای کنترل و نظارت بر پروژکتور در شبکه با استفاده از Epson Web Control و PjLink پشتیبانی می شود.
پیکربندی خودکار	روشن خاموش	روی روشن تنظیم کنید تا آدرس به صورت خودکار با توجه به تبلیغ روتر اختصاص داده شود.
استفاده از آدرس موقت	روشن خاموش	اگر می خواهید از آدرس موقت IPv6 استفاده کنید، روی روشن تنظیم کنید.

تنظیم	گزینه ها	توصیف
تنظیم آدرس 1 تنظیم آدرس 2 تنظیم آدرس 3		آدرس ایمیل را وارد کنید و هشدارهایی را که می خواهید دریافت کنید انتخاب کنید.

منوی شبکه - منوی کنترل پروژکتور

با تنظیمات موجود در منوی کنترل پروژکتور می توانید تنظیمات مربوط به کنترل پروژکتور را از طریق شبکه انتخاب کنید.

تنظیم	گزینه ها	توصیف
ارتباط فرمان	محافظت شده سازگار	روش تأیید اعتبار را برای ارتباط فرمان انتخاب می کند. هنگامی که تأیید اعتبار دایجست (digest) را با استفاده از رمز عبور کنترل وب انجام می دهید، تنظیم را روی محافظت شده بگذارید. لازم است جدیدترین نسخه نرم افزار Epson Projector Management را نصب کنید.
تنظیمات Web API	Web API	روشن را انتخاب کنید تا عملکرد Web API فعال شود.
	تأیید اعتبار	امنیت پروژکتور را برای استفاده در ارتباطات Web API انتخاب می کند. باز: ایمنی تنظیم نشده است. Digest : ارتباط با استفاده از تأیید اعتبار API (تأیید اعتبار Digest) انجام می شود. برای جزئیات به <i>Web API Specifications for Projectors</i> مراجعه کنید.

تنظیم	گزینه ها	توصیف
کنترل اولیه	روشن خاموش	برای نظارت و کنترل پروژکتور با استفاده از کنترل اولیه در Epson Web Control این گزینه را روی روشن تنظیم کنید. این تنظیم فقط زمانی نمایش داده می شود که پخش محتوا در منوی عملکرد روی خاموش تنظیم شده باشد.
رمز عبور از راه دور	حداکثر از 8 نویسه حرفی عددی استفاده کنید (از فاصله * : استفاده نکنید)	روز عبوری را وارد کنید تا هنگام دسترسی به پروژکتور با استفاده از کنترل اولیه در Epson Web Control از آن استفاده شود. (نام کاربری EPSONREMOTE است هیچ رمز عبوری به صورت پیش فرض تنظیم نمی شود.)
PJLink	روشن خاموش	روی روشن تنظیم کنید تا عملکرد اعلان PJLink فعال شود.
رمز ورود PJLink	حداکثر از 32 نویسه حرفی عددی استفاده کنید (از فاصله و نماد بجز @ استفاده نکنید)	برای استفاده از پروتکل PJLink برای کنترل پروژکتور یک رمز ورود وارد کنید.
آدرس IP اعلام شده	آدرس های IP مختلف	وقتی عملکرد PJLink فعال است، آدرس IP را وارد کنید تا وضعیت عملکرد پروژکتور را دریافت کنید. آدرس را با استفاده از اعداد 0 تا 255 برای هر فیلد آدرس وارد کنید. از این آدرس ها استفاده نکنید: 127.x.x.x یا 224.0.0.0 تا 255.255.255.255 (که در آنها x یک عدد از 0 تا 255 است).
SNMP	روشن خاموش	برای کنترل پروژکتور با استفاده از SNMP، روی روشن تنظیم کنید. برای کنترل پروژکتور، لازم است که برنامه مدیریت SNMP را در رایانه خود نصب کنید. SNMP باید توسط سرپرست شبکه مدیریت شود.
آدرس Trap IP 1 آدرس Trap IP 2	آدرس های IP مختلف	حداکثر دو آدرس IP را برای دریافت اعلان های SNMP با استفاده از 0 تا 255 برای هر قسمت آدرس وارد کنید. از این آدرس ها استفاده نکنید: 224.0.0.0 تا 255.255.255.255 (که X عددی بین 0 تا 255 است).

تنظیم	گزینه ها	توصیف
نام گروه		نام گروه SNMP را وارد کنید.
AMX Device Discovery	روشن خاموش	روی روشن تنظیم کنید زمانی که می خواهید پروژکتور از طریق AMX Device Discovery تشخیص داده شود.
Crestron Connected	روشن خاموش	فقط زمانی که پروژکتور را در شبکه و با استفاده از Crestron Connected نظارت یا کنترل می کنید، روی روشن تنظیم کنید. اگر Crestron Connected را فعال کنید، ویژگی Epson Message Broadcasting در نرم افزار Epson Projector Management غیرفعال می شود.
رمز ورود		رمز عبوری را برای فعال کردن Crestron Connected وارد کنید. هیچ رمز عبوری به صورت پیش فرض تنظیم نمی شود.
Crestron XiO Cloud	روشن خاموش	روی روشن تنظیم کنید تا پروژکتور و سایر شبکه های درون شبکه با استفاده از سرویس Crestron XiO Cloud نظارت یا کنترل شود.
Control4 SDDP	روشن خاموش	روی روشن تنظیم کنید تا اطلاعات دستگاه با استفاده از Control4 Simple Device Discovery از SDDP Protocol دریافت شود.

تنظیم	گزینه ها	توصیف
Art-Net (EB-L265F/EB-L260F)	روشن خاموش	برای کنترل پروژکتور با استفاده از Art-Net، روی روشن تنظیم کنید. <ul style="list-style-type: none"> شبکه اصلی: شماره ای را برای شبکه اصلی پروژکتور با استفاده از اعداد 0 تا 127 (پیش فرض عدد 0 است) وارد کنید. شبکه فرعی: شماره ای را برای شبکه فرعی پروژکتور با استفاده از اعداد 0 تا 15 (پیش فرض عدد 0 است) وارد کنید. جهانی: شماره ای را برای قسمت "جهانی" پروژکتور با استفاده از اعداد 0 تا 15 (پیش فرض عدد 0 است) وارد کنید. شروع کانال: شروع کانال کنترل کننده Art-Net را با استفاده از اعداد 1 تا 495 (پیش فرض عدد 1 است) وارد کنید.
HTTP امن	روشن خاموش	برای تقویت ایمنی، ارتباط بین پروژکتور و کامپیوتر در کنترل وب رمزگذاری می شود. وقتی امنیت را با کنترل وب تنظیم می کنید، توصیه می شود آن را روی روشن تنظیم کنید.
گواهی سرور وب	—	گواهی سرور وب را برای HTTP امن وارد می کند.

منوی شبکه - منوی پخش شبکه

تنظیمات منوی پخش شبکه به شما اجازه می دهد تنظیمات مرتبط با پخش شبکه را انتخاب کنید.

تنظیم	گزینه ها	توصیف
کلمه کلیدی پروژکتور	روشن خاموش	روی روشن تنظیم کنید تا یک رمز ورود امنیتی برای جلوگیری از دسترسی به پروژکتور توسط افرادی که در همان اتاق پروژکتور نیستند فعال شود. با استفاده از Epson iProjection باید یک کلمه کلیدی تصادفی و نمایش داده شده را از کامپیوتر وارد کنید که برای دسترسی به پروژکتور و اشتراک گذاری صفحه فعلی مورد استفاده قرار بگیرد.

تنظیم	گزینه ها	توصیف
Epson iProjection	روشن خاموش	این تنظیم را روی روشن بگذارید تا بتوانید از Epson iProjection استفاده کنید.
SSID Display	روشن خاموش	روی روشن تنظیم کنید تا SSID در صفحه اطلاعات و صفحه اصلی شبکه نمایش داده شود.
نمایش اطلاعات LAN	متن و کد QR متن	قالب نمایش اطلاعات شبکه پروژکتور را تنظیم می کند. کافی است کد QR را با Epson iProjection بخوانید، سپس می توانید دستگاه همراه را از طریق شبکه به پروژکتور وصل کنید.
رمز عبور مدیر	شماره چهار رقمی	رمز عبوری را برای دسترسی به پروژکتور به عنوان کنترل کننده با استفاده از Epson iProjection وارد کنید. (هیچ رمز عبوری به صورت پیش فرض تنظیم نمی شود.)
نمایشگر تداخل کلمه کلیدی	روشن خاموش	روی روشن تنظیم کنید تا کلمه کلیدی پروژکتور هنگام دسترسی به پروژکتور با استفاده از Epson iProjection روی تصویر پخش شده نمایش داده شود. هنگامی که کلمه کلیدی پروژکتور روی روشن تنظیم می شود قابل دسترسی است.
Screen Mirroring	روشن خاموش	روی روشن تنظیم کنید تا بتوانید از ویژگی Screen Mirroring استفاده کنید.
وقفه در اتصال	روشن خاموش	روی روشن تنظیم کنید تا وقفه پخش تصویر توسط یک کاربر دیگر امکان پذیر باشد. اگر می خواهید از دو منبع Screen Mirroring استفاده کنید، این گزینه را روی خاموش بگذارید.
تنظیم عملکرد	1 (عالی) 2 3 4 (سریع)	سرعت/کیفیت Screen Mirroring را تنظیم می کند. 1: کیفیت تصویر را افزایش می دهد. 4: سرعت پردازش را افزایش می دهد.
اطلاعات Screen Mirroring	روشن خاموش	این گزینه را روی روشن تنظیم کنید تا اطلاعات اتصال هنگام پخش از منبع Screen Mirroring نمایش داده شود.

تنظیم	گزینه ها	توصیف
Message Broadcasting	روشن خاموش	روی روشن تنظیم کنید تا پیام تحویل داده شده توسط Epson Projector Management را دریافت کنید. برای اطلاع از جزئیات به راهنمای عملکرد Epson Projector Management مراجعه کنید. این تنظیم فقط زمانی نمایش داده می شود که Crestron Connected در منوی کنترل پروژکتور پروژکتور روی خاموش تنظیم شده باشد.
اشتراک گذاری صفحه	روشن خاموش	این گزینه را روی فعال تنظیم کنید تا اشتراک گذاری صفحه بین پروژکتورهای شبکه امکان پذیر باشد.

◀ پیوندهای مربوطه

- "دریافت جدیدترین نسخه اسناد" صفحه 10

تنظیم موجود در منوی چند پرتوافکنی به شما امکان می دهد چندین پروژکتور را تنظیم کنید و یک تصویر واحد و تکی را پخش کنید.

این منو فقط برای EB-L265F/EB-L260F نمایش داده می شود.

چند پرتوافکنی	مواردی که بیشتر مورد ا...
شناسه پروژکتور	تصویر
تنظیم قالب	سیگنال I/O
تصحیح هندسی	نصب
ترکیب لبه	نمایشگر
درجه بندی	عملکرد
هماهنگی رنگ ها	مدیریت
حالت روشن	شبکه
تطبیق رنگ	چند پرتوافکنی
RGBCMY	ECO
تنظیم مجدد تنظیمات چند پرتوا...	راه اندازی اولیه/کل تنظ...
ECO	حالت روشن
معمولی	حالت خواب
روشن	تایمر حالت خواب
10 دقیقه	تایمر پیکصدای A/V
روشن	حالت آماده بکار
ارتباط روشن	راه اندازی اولیه/کل تنظیمات

تنظیم	گزینه ها	توصیف
شناسه پروژکتور	خاموش 1 تا 9	یک شناسه برای پروژکتور اختصاص دهید زمانی که از چند پروژکتور استفاده می کنید.
تنظیم قالب	چیدمان تنظیم مکان	تعداد صفحه های تقسیم و محل هر تصویر را تنظیم می کند.
تصحیح هندسی	—	برای مشاهده جزئیات مربوط به تنظیم تصحیح هندسی به منوی نصب مراجعه کنید.

تنظیم	گزینه ها	توصیف
ترکیب لبه	ترکیب لبه لبه بالا لبه پایین لبه سمت چپ لبه سمت راست راهنمای خط راهنمای طرح رنگ راهنما	مرز بین چندین تصویر را ترکیب می کند تا صفحه بدون هیچ مشکلی پخش شود.
تراز سیاه	تنظیم رنگ تصحیح محیط تنظیم مجدد	رنگ سیاه را برای قسمت هایی از تصویر که روی یکدیگر قرار می گیرند تنظیم می کند.
درجه بندی	—	برای مشاهده جزئیات مربوط به تنظیم درجه بندی به منوی تصویر مراجعه کنید.
هماهنگی رنگ ها	—	برای مشاهده جزئیات مربوط به تنظیم هماهنگی رنگ ها به منوی مدیریت مراجعه کنید.
حالت روشن	—	برای مشاهده جزئیات مربوط به تنظیم حالت منع نور به منوی عملکرد مراجعه کنید.
تطبیق رنگ	سطح تنظیم قرمز سبز آبی درخشندگی	تفاوت بین ته رنگ و روشنایی هر تصویر پخش شده را تصحیح می کند.
RGBCMY	—	برای مشاهده جزئیات مربوط به تنظیم RGBCMY به منوی تصویر مراجعه کنید.
تنظیم مجدد تنظیمات چند پرتوافکنی	—	تمام مقادیر تنظیم در منوی چند پرتوافکنی را به مقادیر تنظیم پیش فرض آنها باز می گرداند.

◀ پیوندهای مربوطه

- "تنظیمات نصب پروژکتور - منوی نصب" صفحه 180
- "ترکیب لبه های تصویر" صفحه 109
- "تنظیم تراز سیاه" صفحه 112
- "تنظیمات کیفیت تصویر - منوی تصویر" صفحه 175
- "تنظیمات سرپرست - منوی مدیریت" صفحه 187
- "تنظیمات ویژگی پروژکتور - منوی عملکرد" صفحه 184
- "سیستم شناسایی پروژکتور برای کنترل چندین پروژکتور" صفحه 104
- "تطبیق رنگ تصویر" صفحه 111

تنظیمات از منوی ECO به شما کمک می کند عملکردهای پروژکتور را برای صرفه جویی در نیرو سفارشی سازی کنید.

«پیوندهای مربوطه»

- "تنظیمات ویژگی پروژکتور - منوی عملکرد" صفحه 184

مواردی که بیشتر مورد است	شناسه پروژکتور	خاموش
تصویر	تصحیح هندسی	تصحیح نقطه
سیگنال I/O	ترکیب لبه	
نصب	درجه بندی	
نمایشگر	هماهنگی رنگ ها	
عملکرد	حالت روشن	معمولی
مدیریت	تطبیق رنگ	
شبکه	RGBCMY	
چند پرتوافکنی	تنظیم مجدد تنظیمات چند پرتوافک	
ECO	ECO	
راه اندازی اولیه/کل تنظیم	حالت روشن	معمولی
	حالت خواب	روشن
	تایمر حالت خواب	10 دقیقه
	تایمر بیداری A/V	روشن
	حالت آماده بکار	ارتباط روشن
	راه اندازی اولیه/کل تنظیمات	
	تنظیم مجدد همه	
	به روز رسانی نرم افزار	

توصیف	گزینه ها	تنظیم
برای مشاهده جزئیات مربوط به تنظیم حالت منبع نور به منوی عملکرد مراجعه کنید.	—	حالت روشن
برای مشاهده جزئیات مربوط به تنظیم حالت خواب به منوی عملکرد مراجعه کنید.	—	حالت خواب
برای مشاهده جزئیات مربوط به تنظیم تایمر حالت خواب به منوی عملکرد مراجعه کنید.	—	تایمر حالت خواب
برای مشاهده جزئیات مربوط به تنظیم تایمر بیداری A/V به منوی عملکرد مراجعه کنید.	—	تایمر بیداری A/V
برای مشاهده جزئیات مربوط به تنظیم حالت آماده بکار به منوی عملکرد مراجعه کنید.	—	حالت آماده بکار

تنظیم مجدد همه گزینه

وقتی گزینه تنظیم مجدد همه را انتخاب می کنید، صفحه زیر نمایش داده می شود.

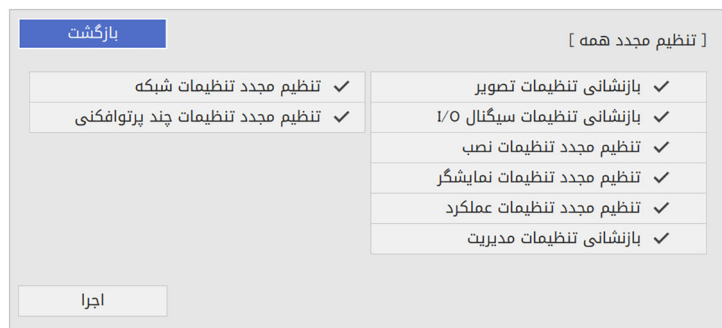

اگر نمی خواهید گزینه های بعضی از منوهای خاص را به مقادیر پیش فرض خود برگردانید، علامت کادر کنار نام منو را بردارید. وقتی آماده شدید تا مقادیر را به حالت پیش فرض برگردانید، گزینه اجرا را انتخاب کنید.

نمی توانید تنظیمات زیر را بازنشانی کنید:

- E-Zoom
- الگوی کاربر
- زبان

توجه

اگر تنظیم مجدد همه را اجرا کنید، همه رمزهای عبور تنظیم شده برای منوی شبکه نیز مجدداً تنظیم می شوند و لازم است دوباره آنها را تنظیم کنید. برای اینکه رمزهای عبور توسط کاربران غیرمجاز مجدداً تنظیم نشوند، گزینه شبکه را در منوی محافظت از منو روی روشن تنظیم کنید.

اگر در منوهای شبکه گزینه محافظت از منو را فعال کنید، هنگام استفاده از گزینه تنظیم مجدد همه موارد، تنظیمات به مقادیر پیش فرض برگردانده نمی شوند.



پیوندهای مربوطه

- "به روز رسانی نرم افزار" صفحه 213

با استفاده از تنظیمات موجود در منوی راه اندازی اولیه/کل تنظیمات می توانید بعضی از تنظیمات خاص پروژکتور را به مقادیر پیش فرض خود برگردانید و پروژکتور را در حالت به روز رسانی نرم افزار قرار دهید تا نرم افزار به روز رسانی شود.

شاسه پروژکتور	خاموش	مواردی که بیشتر مورد است
تصحیح هندسی	تصحیح نقطه	تصویر
ترکیب لبه		سیگنال I/O
درجه بندی		نصب
هماهنگی رنگ ها		نمایشگر
حالت روشن	معمولی	عملکرد
تطبیق رنگ		مدیریت
RGBCMY		شبکه
تنظیم مجدد تنظیمات چند پرتوافک		چند پرتوافکنی
ECO		ECO
حالت روشن	معمولی	راه اندازی اولیه/کل تنظیم
حالت خواب	روشن	
تایمر حالت خواب	10 دقیقه	
تایمر بیداری A/V	روشن	
حالت آماده بکار	ارتباط روشن	
راه اندازی اولیه/کل تنظیمات		
تنظیم مجدد همه		
به روز رسانی نرم افزار		

تنظیم	گزینه ها	توصیف
تنظیم مجدد همه	—	می توانید منوهای را برای بازنشانی تنظیمات به مقادیر پیش فرض آنها انتخاب کنید.
به روز رسانی نرم افزار	—	به حالت به روز رسانی نرم افزار وارد می شود و با استفاده از پورت USB-A یا USB-B آماده به روز رسانی نرم افزار است.
انتقال تنظیمات دسته ای	بله خیر	با انتقال تنظیمات منوی پروژکتور به درایو فلش USB یا کامپیوتر می ز همان مدل کپی کنید.
وارد کردن تنظیمات دسته ای	بله خیر	تنظیمات منویی که در درایو فلش USB یا کامپیوتر ذخیره شده است را وارد می کند.

تنظیمات انتقال از درایو فلش USB

می توانید با استفاده از یک درایو فلش USB تنظیمات منو را از یک پروژکتور در پروژکتور دیگری با همان مدل کپی کنید.

- درایو فلش USB باید از فرمت FAT 16/32 استفاده کند و هیچ عملکرد امنیتی نداشته باشد. قبل از استفاده از آن برای تنظیم دسته ای، فایل های روی درایو را حذف کنید چون ممکن است تنظیمات به درستی ذخیره نشوند.
- همچنین با استفاده از این روش تنظیم دسته ای می توانید از منوی پروژکتور استفاده کنید.



1 سیم برق را از پروژکتور جدا کنید و بررسی کنید که همه نشانگرهای پروژکتور خاموش باشند.

2 درایو فلش USB خالی را به درگاه USB-A پروژکتور متصل کنید.

3 در حالی که دکمه [Esc] روی کنترل از راه دور یا صفحه کنترل را پایین نگه داشته اید، سیم برق را به پروژکتور وصل کنید.

4 زمانی که همه نشانگرهای پروژکتور روشن شدند، دکمه [Esc] را رها کنید. نشانگرها شروع به چشمک زدن می کنند و فایل تنظیم دسته ای در درایو فلش USB نوشته می شود. زمانی که نوشتن تمام شد، پروژکتور خاموش می شود.

⚠ احتیاط

زمانی که فایل در حال نوشتن است، سیم برق یا درایو فلش USB را از پروژکتور جدا نکنید. اگر سیم برق یا درایو فلش USB جدا شود، ممکن است پروژکتور به درستی راه اندازی نشود.

5 درایو فلش USB را جدا کنید.

نام فایل تنظیم دسته ای، PJCONFDATA.bin است. اگر نیاز به تغییر نام فایل دارید، متن خود را پس از PJCONFDATA با استفاده از فقط نویسه های حرفی عددی اضافه کنید. اگر بخش PJCONFDATA نام فایل را تغییر دهید، ممکن است پروژکتور نتواند فایل را به درستی تشخیص دهد.



بعد از انتخاب تنظیمات منو برای یک پروژکتور، می توانید از روش های زیر برای کپی تنظیمات در پروژکتور دیگر استفاده کنید به شرط اینکه مدل ها یکسان باشند.

- با استفاده از درایو فلش USB
 - با اتصال کامپیوتر و پروژکتور با استفاده از کابل USB
 - با استفاده از Epson Projector Management
- می توانید اطلاعات مخصوص به یک پروژکتور خاص را کپی کنید مانند **ساعت های منبع نور یا وضعیت**.

- قبل از انجام تنظیمات تصویر مانند تصحیح انحراف تصویر، راه اندازی را به صورت بسته ای انجام دهید. از آنجا که مقادیر تنظیم تصویر در پروژکتور دیگر هم کپی می شود، تنظیماتی که قبل از انجام تنظیم دسته ای انجام می دهید رونویسی می شود و ممکن است صفحه پخش شده ای که تنظیم می کنید تغییر کند.
- زمانی که تنظیمات منو را از یک پروژکتور به پروژکتور دیگر کپی می کنید، لوگوی کاربر نیز کپی می شود. اطلاعاتی را که نمی خواهید بین چند پروژکتور به عنوان لوگوی کاربر به اشتراک گذاشته شود ثبت نکنید.
- اگر نمی خواهید تنظیمات زیر را کپی کنید، بررسی کنید **محدوده تنظیم بسته روی محدود تنظیم شده باشد:**

- تنظیمات محافظت رمز ورود
- EDID در منوی سیگنال I/O
- تنظیمات منوی شبکه
- مدیریت > محدوده تنظیم بسته



⚠ احتیاط

Epson در قبال انجام نشدن تنظیم دسته ای و تعمیرات مربوطه، هزینه های مربوط به قطع برق، خطاهای ارتباطی یا سایر مشکلاتی که ممکن است موجب چنین خطاهایی شود هیچ گونه مسئولیتی بر عهده نمی گیرد.

◀ پیوندهای مربوطه

- "تنظیمات انتقال از درایو فلش USB" صفحه 202
- "انتقال تنظیمات از کامپیوتر" صفحه 203

6 سیم برق را از پروژکتوری که می خواهید تنظیمات را در آن کپی کنید جدا کنید و بررسی کنید که همه نشانگرهای پروژکتور خاموش باشند.

7 درایو فلش USB حاوی فایل تنظیم دسته ای ذخیره شده را به درگاه USB-A پروژکتور وصل کنید.

8 در حالی که دکمه [Menu] روی کنترل از راه دور یا صفحه کنترل را پایین نگه داشته اید، سیم برق را به پروژکتور وصل کنید.

9 زمانی که همه نشانگرهای پروژکتور روشن شدند، دکمه [Menu] را رها کنید. (نشانگرها به مدت حدود 75 ثانیه روشن باقی می ماندند.)

زمانی که همه نشانگرها شروع به چشمک زدن می کنند، تنظیمات در حال نوشتن هستند. زمانی که نوشتن تمام شد، پروژکتور خاموش می شود.

احتیاط 

زمانی که فایل در حال نوشتن است، سیم برق یا درایو فلش USB را از پروژکتور جدا نکنید. اگر سیم برق یا درایو فلش USB جدا شود، ممکن است پروژکتور به درستی راه اندازی نشود.

10 درایو فلش USB را جدا کنید.

انتقال تنظیمات از کامپیوتر

می توانید با اتصال رایانه و پروژکتور از طریق یک کابل USB، تنظیمات منو را از یک پروژکتور در پروژکتور دیگری با همان مدل کپی کنید.

- می توانید این روش تنظیم دسته ای را با نسخه های سیستم عامل زیر مورد استفاده قرار دهید:
- Windows 8.1 و جدیدتر
- macOS 10.13.x و جدیدتر
- همچنین با استفاده از این روش تنظیم دسته ای می توانید از منوی پروژکتور استفاده کنید.



1 سیم برق را از پروژکتور جدا کنید و بررسی کنید که همه نشانگرهای پروژکتور خاموش باشند.

2 کابل USB را به درگاه USB کامپیوتر و به درگاه USB-B پروژکتور وصل کنید.

3 در حالی که دکمه [Esc] روی کنترل از راه دور یا صفحه کنترل را پایین نگه داشته اید، سیم برق را به پروژکتور وصل کنید.

4 زمانی که همه نشانگرهای پروژکتور روشن شدند، دکمه [Esc] را رها کنید. رایانه پروژکتور را به عنوان یک دیسک جداشدنی تشخیص می دهد.

5 پوشه یا نماد دیسک جداشدنی را باز کنید و فایل تنظیم دسته ای را در رایانه ذخیره نمایید.

نام فایل تنظیم دسته ای، PJCONFDATA.bin است. اگر نیاز به تغییر نام فایل دارید، متن خود را پس از PJCONFDATA با استفاده از فقط نویسه های حرفی عددی اضافه کنید. اگر بخش PJCONFDATA نام فایل را تغییر دهید، ممکن است پروژکتور نتواند فایل را به درستی تشخیص دهد.



6 دستگاه USB (Windows) را بیرون بیاورید یا نماد دیسک جداشدنی را به سطل زباله (Mac) بکشید.

7 کابل USB را جدا کنید. پروژکتور خاموش می شود.

8 سیم برق را از پروژکتوری که می خواهید تنظیمات را در آن کپی کنید جدا کنید و بررسی کنید که همه نشانگرهای پروژکتور خاموش باشند.

9 کابل USB را به درگاه USB کامپیوتر و به درگاه USB-B پروژکتور وصل کنید.

10 در حالی که دکمه [Menu] روی کنترل از راه دور یا صفحه کنترل را پایین نگه داشته اید، سیم برق را به پروژکتور وصل کنید.

11 زمانی که همه نشانگرهای پروژکتور روشن شدند، دکمه [Menu] را رها کنید. رایانه پروژکتور را به عنوان یک دیسک جداشدنی تشخیص می دهد.

مشکلات و راه حل ها	وضعیت نشانگر
ممکن است ثبت تنظیمات ناموفق بوده باشد و خطایی در نرم افزار داخلی پروژکتور رخ داده باشد. از پروژکتور استفاده نکنید، سیم برق را از پریز برق بیرون بکشید. برای دریافت راهنمایی با Epson تماس بگیرید.	<ul style="list-style-type: none"> • برق: آبی - چشمک زن سریع • وضعیت: آبی - چشمک زن سریع • لیزر: نارنجی - چشمک زن سریع • دما: نارنجی - چشمک زن سریع

12 فایل تنظیم دسته ای (PJCONFDATA.bin) که در رایانه ذخیره کرده اید را در بالاترین پوشه دیسک جداشدنی کپی کنید.

هیچ فایل یا پوشه ای را بجز فایل تنظیم بسته در دیسک جداشدنی کپی نکنید.



13 دستگاه USB (Windows) را بیرون بیاورید یا نماد دیسک جداشدنی را به سطل زباله (Mac) بکشید.

14 کابل USB را جدا کنید.

زمانی که همه نشانگرها شروع به چشمک زدن می کنند، تنظیمات در حال نوشتن هستند. زمانی که نوشتن تمام شد، پروژکتور خاموش می شود.

⚠ احتیاط

زمانی که فایل در حال نوشتن است، سیم برق را از پروژکتور جدا نکنید. اگر سیم برق جدا شود، ممکن است پروژکتور به درستی شروع به کار نکند.

◀ پیوندهای مربوطه

- "اعلان خطا در تنظیم دسته ای" صفحه 204

اعلان خطا در تنظیم دسته ای

اگر در مدت عملکرد تنظیم دسته ای خطایی روی داد، نشانگر پروژکتور آن را به شما اعلان می کند. وضعیت نشانگر پروژکتور را بررسی کنید و دستورالعمل های شرح داده شده در جدول این قسمت را دنبال نمایید.

مشکلات و راه حل ها	وضعیت نشانگر
ممکن است فایل تنظیم دسته ای خراب باشد یا درایو فلش USB به درستی متصل نشده باشند. درایو فلش USB را جدا کنید، سیم برق پروژکتور را جدا کرده و دوباره به پریز بزنید و سپس دوباره امتحان کنید.	<ul style="list-style-type: none"> • لیزر: نارنجی - چشمک زن سریع • دما: نارنجی - چشمک زن سریع

نگهداری از پروژکتور

برای تعمیر پروژکتور، دستورالعمل های موجود در این بخش ها را دنبال کنید.

◀ پیوندهای مربوطه

- "مراقبت از پروژکتور" [صفحه 206](#)
- "تمیز کردن لنز" [صفحه 207](#)
- "تمیز کردن کیف پروژکتور" [صفحه 208](#)
- "نگهداری و مراقبت از منافذ و فیلتر هوا" [صفحه 209](#)
- "تنظیم همگرایی رنگ (تنظیم صفحه)" [صفحه 211](#)
- "به روز رسانی نرم افزار" [صفحه 213](#)

باید به صورت دوره ای لنز پروژکتور و همین طور منافذ هوا و فیلتر هوا را تمیز کنید تا از گرم شدن بیش از حد پروژکتور به دلیل مسدود شدن تهویه هوا جلوگیری شود.

تنها قطعاتی که باید تعویض کنید، فیلتر هوا و باتری های کنترل از راه دور است. اگر قطعه دیگری نیاز به تعویض داشت با Epson یا یکی از سرویس دهنده های مجاز Epson تماس بگیرید.

هشدار

قبل از تمیز کردن هر کدام از قطعات پروژکتور، آن را خاموش کرده و سیم برق را از پریز جدا کنید. هرگز روکش روی پروژکتور را باز نکنید به جز اینکه در این دفترچه راهنما توضیح داده شده باشد. ولتاژ برق خطرناک در پروژکتور می تواند به شدت به شما آسیب برساند.

به صورت دوره ای لنز پروژکتور را تمیز کنید یا هر زمان متوجه گرد و خاک یا لکه ای بر روی سطح شدید اینکار را انجام دهید.

- برای از بین بردن گرد و خاک و لکه ها، به آرامی لنز را با پارچه ای تمیز و خشک مخصوص پاک کردن لنز تمیز کنید.
- اگر لنز پر از گرد و خاک است، با استفاده از دستگاه دمنده، گرد و خاک را پاک کنید و سپس لنز را تمیز کنید.

هشدار

- قبل از تمیز کردن لنز، پروژکتور را خاموش کنید و سیم برق را بکشید.
- از هیچ اسپری گاز قابل اشتعالی مثل اسپری هوا برای از بین بردن گرد و خاک استفاده نکنید. گرمای زیادی که پروژکتور ایجاد می کند می تواند موجب آتش سوزی شود.

توجه

- بلافاصله بعد از خاموش کردن پروژکتور، لنز را پاک نکنید. این کار به لنز آسیب می رساند.
- از هیچ وسیله سختی برای تمیز کردن لنز استفاده نکنید، همچنین از وارد آوردن ضربه به لنز خودداری کنید. این کار باعث آسیب وارد آوردن به لنز می شود.

- قبل از تمیز کردن کیف پروژکتور، پروژکتور را خاموش کرده و سیم برق را از پریز جدا کنید.
- برای تمیز کردن گرد و خاک یا آلودگی، از یک پارچه نرم، خشک و بدون پرز استفاده کنید.
 - برای تمیز کردن آلودگی های سخت، از یک پارچه نرم که با آب و صابون ملایم مرطوب شده استفاده کنید. مایع را بطور مستقیم بر روی پروژکتور اسپری نکنید.

توجه

از واکس، الکل، بنزین، تینر رنگ یا سایر مواد شیمیایی برای تمیز کردن کیف پروژکتور استفاده نکنید. این مواد به کیف آسیب می رسانند. از هوای فشرده استفاده نکنید، چون ممکن است گازها مقداری ماده قابل اشتعال از خود باقی بگذارند.

می توانید فیلتر هوا را خارج کرده تا هر دو طرف آن را تمیز کنید. فیلتر هوا را با آب نشویید، یا از مواد شوینده یا حلال ها برای تمیز کردن آن استفاده نکنید.



توجه

از هوای فشرده استفاده نکنید. ممکن است گازها مقداری ماده قابل اشتعال از خود باقی بگذارند یا گرد و خاک و مواد ریز را به درون اپتیک های پروژکتور یا سایر قسمت های حساس وارد کنند.

3 اگر نمی توانید گرد و خاک را خارج کنید یا فیلتر هوا آسیب دیده است، فیلتر هوا را تعویض کنید.

تعویض فیلتر هوا

در شرایط زیر باید فیلتر هوا را عوض کنید:

- بعد از تمیز کردن فیلتر هوا، پیامی مشاهده می کنید که به شما می گوید آن را تمیز یا تعویض کنید.
- فیلتر هوا پاره شده یا آسیب دیده است.
- می توانید فیلتر هوا را زمانی تعویض کنید که پروژکتور بر روی سقف نصب شده یا بر روی میز قرار دارد.

1 پروژکتور را خاموش کرده و سیم برق را از پریز برق خارج کنید.

2 روکش فیلتر هوا را باز کنید.

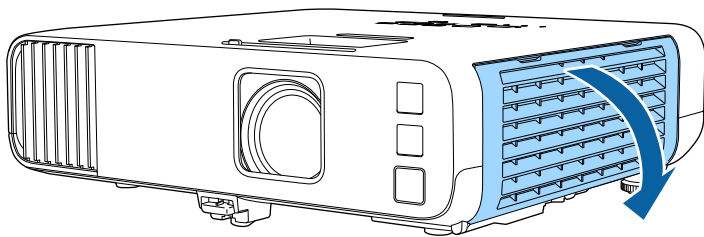

نگهداری و مراقبت منظم از فیلتر برای حفظ و نگهداری از پروژکتور مهم است. زمانی که پیام ظاهر شده می گوید دمای داخل پروژکتور به سطح بالایی رسیده است فیلتر هوا را تمیز کنید. توصیه می شود این بخش ها را بعد از هر 20,000 ساعت کارکرد تمیز کنید. اگر از پروژکتور در محیط هایی با گرد و خاک بسیار زیاد استفاده می کنید، به دفعات بیشتری آن را تمیز کنید. (به فرض استفاده از پروژکتور در فضایی که ذرات معلق در هوا کمتر از 0.04 تا 0.2 میلی گرم/متر مکعب باشند).

توجه

اگر نگهداری و مراقبت منظم را انجام ندهید، زمانی که دمای داخل پروژکتور به سطح بالایی رسیده باشد پروژکتور Epson آن را اعلام می کند. منتظر دیدن این پیام هشدار برای تمیز کردن پروژکتور خود نباشید زیرا قرار گرفتن در برابر دمای بالا برای مدت طولانی می تواند عمر پروژکتور را کاهش دهد.

پیوندهای مربوطه

- "تمیز کردن منافذ و فیلتر هوا" صفحه 209
- "تعویض فیلتر هوا" صفحه 209

تمیز کردن منافذ و فیلتر هوا

در صورتی که منافذ و فیلتر هوا گرد و خاک بگیرند یا اگر پیامی مبنی بر تمیز کردن آنها مشاهده کنید، آنها را تمیز کنید.

1 پروژکتور را خاموش کرده و سیم برق را از پریز برق خارج کنید.

2 به آرامی با استفاده از یک جاروبرقی کوچک که برای رایانه ها طراحی شده است یا یک برس بسیار نرم (مانند قلم مو) گرد و خاک را تمیز کنید.

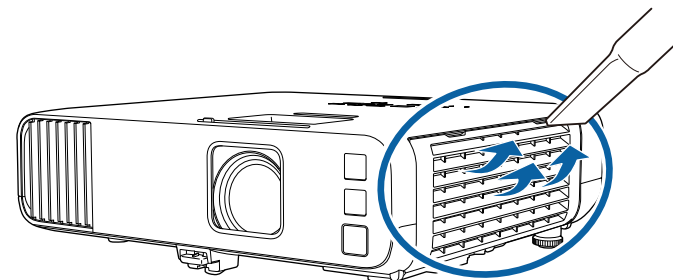

3 فیلتر هوا را از پروژکتور بیرون بکشید.

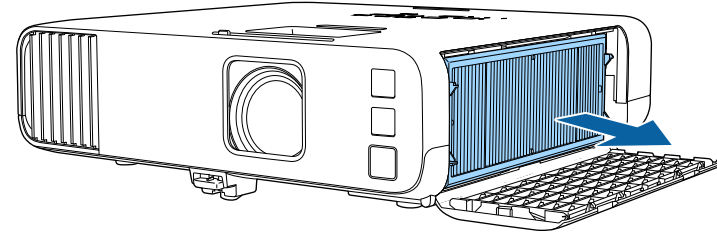

فیلترهای هوا استفاده شده را با توجه به قوانین و مقررات محلی دور بیندازید.

- قاب فیلتر: پلی پروپیلن
- فیلتر: پلی پروپیلن، PET



4 فیلتر هوای جدید را همانطور که نشان داده شده است داخل پروژکتور بگذارید.

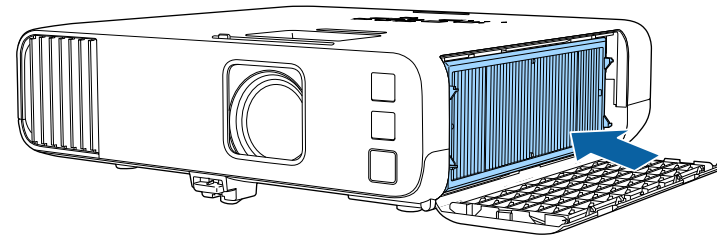

5 روکش فیلتر هوا را ببندید.

می توانید با استفاده از ویژگی ترازبندی صفحه به صورت دستی همگرایی رنگ (ترازبندی رنگ های قرمز و آبی) را در تصویر پخش شده تنظیم کنید. می توانید پیکسل ها را به صورت افقی و عمودی در گام های 0.125 پیکسلی در محدوده ± 3 پیکسل تنظیم کنید (EB-L265F/EB-L260F).

- فقط می توانید همپوشانی قرمز یا آبی را تنظیم کنید. رنگ استاندارد صفحه "سبز" است و می توانید آن را تنظیم کنید.
- بعد از اجرای ترازبندی صفحه ممکن است کیفیت تصویر کم شود.
- تصاویری که پیکسل آنها فراتر از لبه صفحه پخش است، پخش نمی شوند.



1 دکمه [Menu] را فشار دهید، منوی نمایشگر را انتخاب کرده و [Enter] را فشار دهید.

مواردی که بیشتر مورد ا...	نمایشگر
تصویر	نمایش الگو
سیگنال I/O	نوع الگو
نصب	صفحه بدون سیگنال آبی
نمایشگر	صفحه شروع روشن
عملکرد	نمایش خودکار صفحه اصلی روشن
مدیریت	ترتیب بندی تصاویر کوچک منبع روشن
شبکه	پیام ها روشن
چند پرتوافکنی	چرخش منو خاموش
ECO	رنگ منو سفید
راه اندازی اولیه/کل تنظ...	ترازبندی صفحه خاموش
	Split Screen تقسیم
	تنظیم مجدد تنظیمات نمایشگر
عملکرد	
	جستجوی خودکار منبع روشن
	کنترل روشنایی منبع نور
	روشن کردن مستقیم خاموش
	روشن شدن خودکار خاموش

3 ترازبندی صفحه را انتخاب کنید و روی روشن تنظیم کنید.

مواردی که بیشتر مورد ا...	نمایشگر
تصویر	نمایش الگو
سیگنال I/O	نوع الگو
نصب	صفحه بدون سیگنال آبی
نمایشگر	صفحه شروع روشن
عملکرد	نمایش خودکار صفحه اصلی روشن
مدیریت	ترتیب بندی تصاویر کوچک منبع روشن
شبکه	پیام ها روشن
چند پرتوافکنی	چرخش منو خاموش
ECO	رنگ منو سفید
راه اندازی اولیه/کل تنظ...	ترازبندی صفحه روشن
	انتخاب رنگ R
	رنگ الگو R/G/B
	شروع تنظیمات
	تنظیم مجدد
	Split Screen تقسیم
	تنظیم مجدد تنظیمات نمایشگر
عملکرد	

4 انتخاب رنگ و سپس یکی از گزینه های زیر را انتخاب کنید:

- **R** برای تنظیم همپوشانی رنگ قرمز.
- **B** برای همپوشانی رنگ آبی.

5 رنگ الگو و سپس رنگ شبکه نمایش داده شده هنگام انجام تنظیمات را انتخاب کنید. رنگ های موجود بسته به تنظیم انتخاب رنگ متفاوت هستند.

- **R/G/B** برای نمایش رنگ شبکه به رنگ سفید.
- **R/G** برای نمایش رنگ شبکه به رنگ زرد.
- **G/B** برای نمایش رنگ شبکه به رنگ زرشکی.

6 شروع تنظیمات را انتخاب کرده و [Enter] را فشار دهید.

2 ترازبندی صفحه را انتخاب کنید و [Enter] را فشار دهید.

7

یکی از گزینه های زیر را انتخاب کنید:

- جابجایی کل صفحه را انتخاب کنید تا کل صفحه همزمان تنظیم شود و سپس به مرحله بعد بروید.
- برای تنظیم گوشه های صفحه به صورت همزمان، گزینه تنظیم چهار گوشه را انتخاب کنید و به مرحله 10 بروید.

8

از دکمه های جهت دار روی کنترل از راه دور برای تنظیم ترازبندی رنگ انتخابی در انتخاب رنگ استفاده کنید، سپس [Enter] را فشار دهید.

تنظیمات بر خطوط شبکه در کل صفحه تأثیر می گذارد.



9

یکی از گزینه های زیر را انتخاب کنید:

- گزینه تنظیم چهار گوشه را برای اجرای دقیق تنظیمات انتخاب کنید.
- خروج را برای پایان دادن به تنظیمات انتخاب کنید.

10

از دکمه های جهت دار روی کنترل از راه دور برای تنظیم ترازبندی رنگ گوشه صفحه که با کادر نارنجی نشان داده شده است استفاده کنید، سپس [Enter] را فشار دهید.

11

بعد از پایان تنظیمات هرکدام از گوشه های صفحه، [Enter] را فشار دهید.

12

یکی از گزینه های زیر را انتخاب کنید:

- اگر پروژکتور به تنظیم بیشتری در صفحه نیاز دارد، انتخاب نقطه اتصال و تنظیم را انتخاب کنید. از دکمه های فلش دار روی صفحه کنترل برای پررنگ کردن گوشه هرکدام از کادرهایی که هم تراز نیستند روی صفحه انتخاب کنید، سپس [Enter] را فشار دهید، تنظیمات لازم را انجام دهید و دوباره [Enter] را فشار دهید. در صورت لزوم این مرحله را برای سایر محل های برخورد تکرار کنید.
- خروج را برای پایان دادن به تنظیمات انتخاب کنید.

3 دستگاه ذخیره سازی USB را به پورت USB-A پروژکتور وصل کنید.

دستگاه ذخیره سازی USB را مستقیماً به پروژکتور متصل کنید. اگر دستگاه ذخیره سازی USB با استفاده از هاب USB وصل است، ممکن است به روز رسانی نرم افزار به درستی انجام نشود.



4 دکمه [Menu] را فشار دهید، منوی راه اندازی اولیه/کل تنظیمات را انتخاب کرده و [Enter] را فشار دهید.

مواردی که بیشتر مورد است	شناسه پروژکتور	خاموش
تصویر	تصحیح هندسی	تصحیح نقطه
سیگنال I/O	ترکیب لبه	
نصب	درجه بندی	
نمایشگر	هماهنگی رنگ ها	
عملکرد	حالت روشن	معمولی
مدیریت	تطبیق رنگ	
شبکه	RGBCMY	
چند پرتوافکنی	تنظیم مجدد تنظیمات چند پرتوفاک	
ECO	ECO	
راه اندازی اولیه/کل تنظیم	حالت روشن	معمولی
	حالت خواب	روشن
	تایمر حالت خواب	10 دقیقه
	تایمر بیداری A/V	روشن
	حالت آماده بکار	ارتباط روشن
	راه اندازی اولیه/کل تنظیمات	
	تنظیم مجدد همه	
	به روز رسانی نرم افزار	

5 به روز رسانی نرم افزار را انتخاب کرده و [Enter] را فشار دهید.

وقتی گزینه به روز رسانی نرم افزار را در منوی راه اندازی اولیه/کل تنظیمات پروژکتور انتخاب می کنید، پروژکتور به حالت به روز رسانی نرم افزار وارد می شود و آماده به روز رسانی نرم افزار با استفاده از پورت USB-A یا USB-B است.

همچنین می توانید نرم افزار پروژکتور را با استفاده از نرم افزار Epson Projector Management از طریق شبکه به روز رسانی کنید. برای اطلاع از دستورالعمل ها به راهنمای عملکرد Epson Projector Management مراجعه کنید.

پیوندهای مربوطه

- "به روز رسانی نرم افزار با استفاده از دستگاه ذخیره سازی USB" صفحه 213
- "به روز رسانی نرم افزار با استفاده از کامپیوتر و کابل USB" صفحه 214

به روز رسانی نرم افزار با استفاده از دستگاه ذخیره سازی USB

می توانید نرم افزار پروژکتور را با استفاده از یک دستگاه ذخیره سازی USB به روز رسانی کنید.

مسئولیت به روز رسانی نرم افزار بر عهده مشتری است. اگر نرم افزار به دلیل وجود مشکلاتی مانند قطع برق یا مشکل در برقراری ارتباط به روز رسانی نشود، برای هرگونه تعمیر ضروری باید هزینه پرداخت کنید.



1 فایل نرم افزار پروژکتور را از وبسایت Epson دانلود کنید.

2 فایل نرم افزار دانلود شده را در پوشه روت (بالاترین پوشه در لیست پوشه ها) در دستگاه ذخیره سازی USB کپی کنید.

- دستگاه ذخیره سازی USB را باید با فرمت FAT فرمت کنید.
- هیچ فایل دیگری را در دستگاه ذخیره سازی USB کپی نکنید.
- نام فایل نرم افزار را تغییر ندهید. اگر نام فایل را تغییر دهید، به روز رسانی نرم افزار شروع نمی شود.
- بررسی کنید فایل نرم افزار همان فایل صحیح برای مدل پروژکتور شما باشد. اگر فایل نرم افزار اشتباه باشد، به روز رسانی نرم افزار شروع نمی شود.



6

بله را برای شروع به روز رسانی نرم افزار انتخاب کنید.



- زمانی که نرم افزار در حال به روز رسانی است، سیم برق را از پروژکتور جدا نکنید. اگر سیم برق جدا شود، ممکن است پروژکتور به درستی شروع به کار نکند.
- زمانی که نرم افزار در حال به روز رسانی است، دستگاه ذخیره سازی USB را از پروژکتور جدا نکنید. اگر دستگاه ذخیره سازی USB جدا شود، ممکن است به روز رسانی نرم افزار به درستی انجام نشود.

1

فایل نرم افزار پروژکتور را از وبسایت Epson دانلود کنید.



- نام فایل نرم افزار را تغییر ندهید. اگر نام فایل را تغییر دهید، به روز رسانی نرم افزار شروع نمی شود.
- بررسی کنید فایل نرم افزار همان فایل صحیح برای مدل پروژکتور شما باشد. اگر فایل نرم افزار اشتباه باشد، به روز رسانی نرم افزار شروع نمی شود.

2

کابل USB را به پورت USB کامپیوتر و به پورت USB-B یا USB-B1 پروژکتور وصل کنید.

3

دکمه [Menu] را فشار دهید، منوی راه اندازی اولیه/کل تنظیمات را انتخاب کرده و [Enter] را فشار دهید.

مواردی که بیشتر مورد است	شناسه پروژکتور	خاموش
تصویر	تصحیح هندسی	تصحیح نقطه
سیگنال 1/0	ترکیب لبه	
نصب	درجه بندی	
نمایشگر	هماهنگی رنگ ها	
عملکرد	حالت روشن	معمولی
مدیریت	تطبیق رنگ	
شبه	RGBCMY	
چند پرتوافکنی	تنظیم مجدد تنظیمات چند پرتوافک	
ECO	ECO	
راه اندازی اولیه/کل تنظیم	حالت روشن	معمولی
	حالت خواب	روشن
	تایمر حالت خواب	10 دقیقه
	تایمر بیداری A/V	روشن
	حالت آماده بکار	ارتباط روشن
	راه اندازی اولیه/کل تنظیمات	
	تنظیم مجدد همه	
	به روز رسانی نرم افزار	

4

به روز رسانی نرم افزار را انتخاب کرده و [Enter] را فشار دهید.

به روز رسانی نرم افزار با استفاده از کامپیوتر و کابل USB

می توانید نرم افزار پروژکتور را با استفاده از کامپیوتر و کابل USB به روز رسانی کنید.



- مسئولیت به روز رسانی نرم افزار بر عهده مشتری است. اگر نرم افزار به دلیل وجود مشکلاتی مانند قطع برق یا مشکل در برقراری ارتباط به روز رسانی نشود، برای هرگونه تعمیر ضروری باید هزینه پرداخت کنید.
- کامپیوترتان باید یکی از نرم افزارهای زیر را داشته باشد تا امکان به روز رسانی نرم افزار وجود داشته باشد.
 - Windows 8.1 یا جدیدتر
 - macOS 10.13.x یا جدیدتر

بعد از پایان به روز رسانی، منوی اطلاعات را در منوی مدیریت پروژکتور بررسی کنید و مطمئن شوید که اطلاعات نسخه به نسخه صحیح نرم افزار به روز رسانی شده باشند.

وقتی همه نشانگرها به سرعت چشمک می زنند، به روز رسانی نرم افزار ممکن است انجام نشده باشد. سیم برق را از پروژکتور قطع کنید و دوباره آن را به پروژکتور وصل کنید. اگر نشانگرها حتی بعد از اتصال مجدد سیم برق همچنان چشمک می زنند، دوشاخه برق را از پریز جدا کنید و با Epson تماس بگیرید.

5

بله را برای شروع به روز رسانی نرم افزار انتخاب کنید.

زمانی که نرم افزار در حال به روز رسانی است، سیم برق را از پروژکتور جدا نکنید. اگر سیم برق جدا شود، ممکن است پروژکتور به درستی شروع به کار نکند.



همه نشانگرهای پروژکتور روشن می شوند و پروژکتور وارد حالت به روز رسانی نرم افزار می شود. رایانه پروژکتور را به عنوان یک دیسک جداشدنی تشخیص می دهد.

6

در کامپیوتر فایل نرم افزار را در پوشه روت (بالاترین پوشه در لیست پوشه ها) دیسک جداشدنی کپی کنید.

- هیچ فایل یا پوشه دیگری را در دیسک جداشدنی کپی نکنید. در غیر اینصورت فایل ها یا پوشه ها ممکن است از بین بروند.
- اگر کابل USB یا سیم برق قبل از کپی فایل نرم افزار در دیسک جداشدنی قطع شوند، پروژکتور خاموش می شود. در این حالت دوباره همه کارها را تکرار کنید.



7

مراحل مربوطه را اجرا کنید تا دستگاه USB به صورت ایمن از کامپیوتر جدا شود و سپس کابل USB را از پروژکتور جدا کنید.

همه نشانگرهای پروژکتور شروع به چشمک زدن می کنند و به روز رسانی نرم افزار شروع می شود. بعد از تمام شدن به روز رسانی، پروژکتور وارد وضعیت آماده بکار می شود (فقط نشانگر برق به رنگ آبی روشن است). اگذ **Direct Power On** در منوی عملکرد روی روشن تنظیم شده است، پروژکتور دوباره روشن می شود.

بعد از پایان به روز رسانی، منوی اطلاعات را در منوی مدیریت پروژکتور بررسی کنید و مطمئن شوید که اطلاعات نسخه به نسخه صحیح نرم افزار به روز رسانی شده باشند.

- وقتی همه نشانگرها به سرعت چشمک می زنند، به روز رسانی نرم افزار ممکن است انجام نشده باشد. سیم برق را از پروژکتور قطع کنید و دوباره آن را به پروژکتور وصل کنید. اگر نشانگرها حتی بعد از اتصال مجدد سیم برق همچنان چشمک می زنند، دوشاخه برق را از پریز جدا کنید و با Epson تماس بگیرید.
- اگر به مدت 20 دقیقه هیچ کاری در حالت به روز رسانی انجام نشود، پروژکتور به صورت خودکار خاموش می شود. در این حالت دوباره همه کارها را تکرار کنید.



حل مشکلات

اگر در استفاده از پروژکتور مشکلی دارید، راه حل های این بخش ها را مورد بررسی قرار دهید.

◀ پیوندهای مربوطه

- "مشکلات مربوط به پخش" [صفحه 217](#)
- "وضعیت نشانگر پروژکتور" [صفحه 218](#)
- "حل مشکلات مربوط به تصویر و صدا" [صفحه 220](#)
- "حل مشکلات مربوط به پروژکتور یا استفاده از کنترل از راه دور" [صفحه 226](#)
- "راه حل هایی برای مشکلات ایجاد شده در حالت پخش محتوا" [صفحه 228](#)
- "حل مشکلات شبکه" [صفحه 229](#)
- "راهکارهایی در صورت عدم کارکرد HDMI Link" [صفحه 232](#)

اگر پروژکتور به درستی کار نمی کند، آن را خاموش کنید و از برق جدا نمایید و سپس دوباره به برق وصل کرده و آن را روشن کنید.

اگر اینکار مشکل را حل نکرد، موارد زیر را بررسی کنید:

- ممکن است نشانگرهای پروژکتور مشکل را نشان دهند.
- راه حل ها در این دفترچه راهنما می تواند به شما در حل بسیاری از مشکلات کمک کند.
- اگر هیچ کدام از این راه حل ها کمکی نکرد، برای پشتیبانی فنی با Epson تماس بگیرید.

وضعیت پروژکتور

نشانگرهای روی پروژکتور وضعیت پروژکتور را نشان می دهند و اگر مشکلی اتفاق افتاد به شما اطلاع می دهند. وضعیت و رنگ نشانگرها را بررسی کرده و سپس برای پیدا کردن یک راه حل به این جدول مراجعه کنید.

- اگر نشانگرها الگویی را نشان دهند که در جدول زیر قرار ندارد، پروژکتور را خاموش کنید و از برق جدا کنید و برای دریافت راهنمایی با Epson تماس بگیرید.
- وقتی نشانگر در منوی عملکرد پروژکتور روی خاموش تنظیم شده است، همه نشانگرها در شرایط پخش معمولی خاموش می شوند.

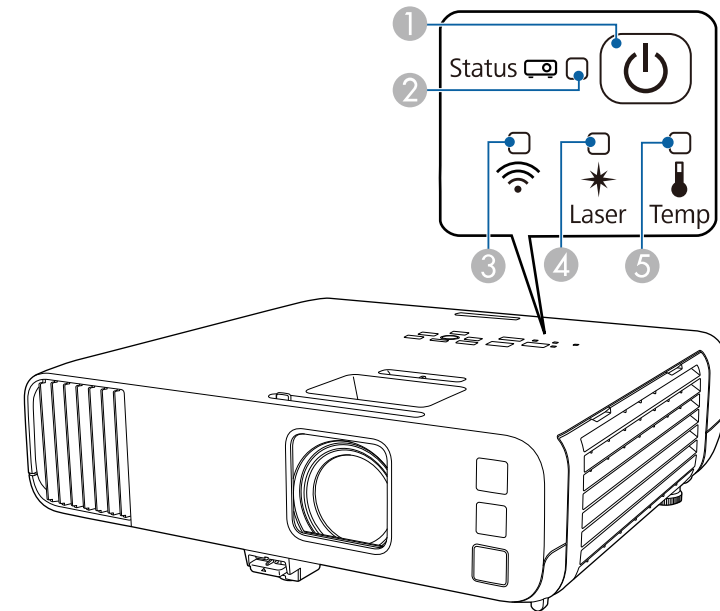

- 1 نشانگر برق
- 2 نشانگر وضعیت
- 3 نشانگر LAN بی سیم
- 4 نشانگر لیزر
- 5 نشانگر دما

مشکلات و راه حل ها	نشانگر و وضعیت
کارکرد معمولی.	برق: به رنگ آبی روشن است وضعیت: به رنگ آبی روشن است لیزر: خاموش دما: خاموش
گرم شدن، خاموش شدن یا خنک شدن. زمان گرم شدن، حدود 30 ثانیه منتظر بمانید تا تصویری ظاهر شود. در مدت گرم شدن، خاموش شدن و خنک شدن همه دکمه ها غیرفعال هستند.	برق: به رنگ آبی روشن است وضعیت: به رنگ آبی چشمک می زند لیزر: خاموش دما: خاموش
آماده بکار، حالت خواب، یا نظارت. زمانی که دکمه power را فشار می دهید، پروژکتور راه اندازی می شود.	برق: به رنگ آبی روشن است وضعیت: خاموش لیزر: خاموش دما: خاموش
آماده سازی برای کنترل و نظارت یا حالت راه اندازی سریع. همه ویژگی ها غیرفعال هستند.	برق: به رنگ آبی چشمک می زند وضعیت: خاموش لیزر: خاموش دما: خاموش
حالت نوسازی درحال انجام است. مدیریت < حالت نوسازی	روشن/خاموش: وضعیت نشانگر فرق می کند وضعیت: به رنگ آبی چشمک می زند لیزر: به رنگ نارنجی چشمک می زند دما: وضعیت نشانگر فرق می کند
پروژکتور بسیار داغ است. • دقت کنید که منافذ و فیلتر هوا در اثر گرد و خاک گیر نکرده باشند یا به دلیل وجود اجسام نزدیک مسدود نشده باشند. • فیلتر هوا را تمیز یا تعویض کنید. • دقت کنید دمای محیط بسیار داغ نباشد.	برق: به رنگ آبی چشمک می زند وضعیت: وضعیت نشانگر فرق می کند لیزر: وضعیت نشانگر فرق می کند دما: به رنگ نارنجی چشمک می زند

وضعیت LAN بی سیم

مشکلات و راه حل ها	وضعیت نشانگر LAN بی سیم
LAN بی سیم موجود است.	به رنگ آبی روشن است
در حال اتصال به یک دستگاه.	به رنگ آبی چشمک می زند (به سرعت)
خطایی روی داده است. پروژکتور را خاموش کرده و سپس دوباره روشن کنید.	به رنگ آبی چشمک می زند (به آرامی)
LAN بی سیم موجود نیست. بررسی کنید نیروی LAN بی سیم در منوی مدیریت روی روشن تنظیم شده باشد.	خاموش

« پیوندهای مربوطه

- "تنظیمات سرپرست - منوی مدیریت" صفحه 187
- "تمیز کردن منافذ و فیلتر هوا" صفحه 209
- "تعویض فیلتر هوا" صفحه 209

مشکلات و راه حل ها	نشانگر و وضعیت
پروژکتور بیش از حد گرم است و خاموش می شود. به مدت 5 دقیقه آن را خاموش نگه دارید تا خنک شود.	برق: خاموش وضعیت: به رنگ آبی چشمک می زند لیزر: خاموش دما: به رنگ نارنجی روشن است
<ul style="list-style-type: none"> • دقت کنید که منافذ و فیلتر هوا در اثر گرد و خاک گیر نکرده باشند یا به دلیل وجود اجسام نزدیک مسدود نشده باشند. • دقت کنید دمای محیط بسیار داغ نباشد. • فیلتر هوا را تمیز یا تعویض کنید. • اگر پروژکتور را در ارتفاع بالا راه اندازی می کنید، گزینه حالت ارتفاع زیاد را روی روشن تنظیم کنید و این کار را از منوی نصب پروژکتور انجام دهید. • اگر مشکل همچنان باقی است، پروژکتور را از برق جدا کنید و برای دریافت راهنمایی با Epson تماس بگیرید. 	برق: به رنگ آبی چشمک می زند وضعیت: وضعیت نشانگر فرق می کند لیزر: به رنگ نارنجی چشمک می زند دما: وضعیت نشانگر فرق می کند
لیزر مشکل دارد.	برق: خاموش وضعیت: به رنگ آبی چشمک می زند لیزر: به رنگ نارنجی روشن است دما: خاموش
فن یا حسگر مشکل دارد.	برق: خاموش وضعیت: به رنگ آبی چشمک می زند لیزر: خاموش دما: به رنگ نارنجی چشمک می زند
خطای داخلی پروژکتور	برق: خاموش وضعیت: به رنگ آبی چشمک می زند لیزر: به رنگ نارنجی چشمک می زند دما: خاموش

- برای پخش منبع تصویر متصل به پورت Computer2/Monitor Out، گزینه **Monitor Out Port** را در منوی سیگنال I/O پروژکتور روی **Computer2** تنظیم کنید.
- گزینه **درخشندگی** را از منوی تصویر پروژکتور برای هرکدام از رنگ های تصویر تنظیم کنید.
- می توانید روشنایی منبع نور پروژکتور را تنظیم کنید.
- **عملکرد < کنترل روشنایی منبع نور**
- بررسی کنید پیام ها در منوی نمایشگر پروژکتور روی روشن تنظیم شده باشد.
- ممکن است پروژکتور نتواند ویدیوهای دارای حق نسخه برداری را که بر روی کامپیوتر پخش می شوند، نمایش دهد. برای کسب جزئیات بیشتر، به دفترچه راهنمای ارائه شده همراه با کامپیوتر مراجعه کنید.
- برای تصاویر پخش شده با Windows Media Center، اندازه صفحه را از حالت تمام صفحه کاهش دهید.
- برای تصاویر پخش شده از برنامه ها با استفاده از Windows DirectX، عملکردهای DirectX را خاموش کنید.

◀ پیوندهای مربوطه

- "باز کردن قفل دکمه های پروژکتور" [صفحه 121](#)
- "تنظیمات سرپرست - منوی مدیریت" [صفحه 187](#)
- "تنظیمات سیگنال ورودی - منوی سیگنال I/O" [صفحه 178](#)
- "تنظیمات کیفیت تصویر - منوی تصویر" [صفحه 175](#)
- "تنظیمات ویژگی پروژکتور - منوی عملکرد" [صفحه 184](#)
- "تنظیمات نمایشگر پروژکتور - منوی نمایشگر" [صفحه 182](#)

راه حل ها در هنگامی که تصویر صحیح نیست با استفاده از عملکرد USB Display

- اگر تصویری نشان داده نمی شود یا اگر در هنگام استفاده از عملکرد USB Display، تصویر به طور صحیح نشان داده نمی شود، راه حل های زیر را به کار بگیرید:
- دکمه [USB] روی کنترل از راه دور را فشار دهید.
 - کابل USB را جدا کنید و دوباره وصل کنید.
 - بررسی کنید نرم افزار Epson USB Display به درستی نصب شده باشد.
- بسته به سیستم عامل یا تنظیمات کامپیوتر، ممکن است نرم افزار به صورت خودکار نصب نشود. جدیدترین نرم افزار را از وب سایت زیر دانلود کنید و آن را نصب کنید.

epson.sn

اگر در مورد صدا یا تصاویر پخش شده مشکلی دارید، راه حل های این بخش را مورد بررسی قرار دهید.

◀ پیوندهای مربوطه

- "راه حل ها زمانی که تصویری نشان داده نمی شود" [صفحه 220](#)
- "راه حل ها در هنگامی که تصویر صحیح نیست با استفاده از عملکرد USB Display" [صفحه 220](#)
- "راه حل ها زمانی که پیام "بدون سیگنال" نشان داده می شود" [صفحه 221](#)
- "راه حل ها زمانی که پیام "عدم پشتیبانی" نشان داده می شود" [صفحه 221](#)
- "راه حل ها زمانی که فقط یک تصویر ناقص نشان داده می شود" [صفحه 222](#)
- "راه حل ها زمانی که تصویر مستطیلی نیست" [صفحه 222](#)
- "راه حل ها زمانی که تصویر نویز دارد یا در حالت ایستا قرار دارد" [صفحه 223](#)
- "راه حل ها زمانی که تصویر تیره یا تاریک است" [صفحه 223](#)
- "راه حل ها زمانی که درخشندگی تصویر یا رنگ ها صحیح نیستند" [صفحه 224](#)
- "راهکارهایی برای زمانی که بعد از پخش تصویر، تصویر همچنان روی صفحه باقی می ماند" [صفحه 224](#)
- "راه حل ها برای مشکلات مربوط به صدا" [صفحه 224](#)
- "راه حل هایی برای مشکلات میکروفن" [صفحه 225](#)
- "راه حل ها برای زمانی که نام های فایل تصویر به طور صحیح در PC Free نشان داده نمی شوند" [صفحه 225](#)
- "راهکارهایی برای زمان هایی که نمی توانید تصاویر را با استفاده از ویژگی PC Free پخش کنید" [صفحه 225](#)

راه حل ها زمانی که تصویری نشان داده نمی شود

اگر تصویری نشان داده نمی شود، راه حل های زیر را بکار بگیرید:

- بررسی کنید درپوش لنز از همه طرف باز باشد.
- دکمه [A/V Mute] را از کنترل از راه دور فشار دهید تا ببینید آیا تصویر موقتاً خاموش می شود.
- دقت کنید همه کابل های ضروری محکم وصل شده باشند و پروژکتور و منابع ویدیویی متصل روشن باشند.
- دکمه power پروژکتور را برای بیدار کردن آن از حالت آماده به کار یا حالت خواب فشار دهید. همینطور بررسی کنید کامپیوتر متصل در حالت خواب است یا در حال نمایش محافظ صفحه خالی می باشد.
- اگر زمانی که دکمه های صفحه کنترل را فشار می دهید پروژکتور پاسخی نمی دهد، ممکن است دکمه ها برای حفظ ایمنی تان قفل باشند. از تنظیمات قفل پانل کنترل از منوی مدیریت پروژکتور قفل دکمه ها را باز کنید یا از کنترل از راه دور برای روشن کردن پروژکتور استفاده کنید.
- اگر پروژکتور زمان فشار دادن دکمه های روی پروژکتور پاسخی نمی دهد، ممکن است در داخل پروژکتور خطایی روی داده باشد. برای دریافت راهنمایی با Epson تماس بگیرید.

نمایش از یک لپ تاپ Windows

اگر پیام بدون سیگنال در زمان پخش از یک لپ تاپ Windows نشان داده شد، لازم است لپ تاپ را برای نمایش بر روی یک مانیتور خارجی تنظیم کنید.

- 1** کلید Windows را پایین نگهدارید و P را از روی صفحه کلید همزمان فشار دهید، سپس روی تکراری کلیک کنید.
- 2** اگر این تصویر بر روی لپ تاپ یا پروژکتور نشان داده نشد، برنامه مفید نمایشگر Windows را بررسی کنید تا مطمئن شوید پورت مانیتور خارجی فعال است و حالت دسک تاپ گسترده غیرفعال است.
- 3** در صورت لزوم تنظیمات کارت ویدیویی خود را بررسی کرده و گزینه نمایش چندتایی را بر روی آینه یا تکراری تنظیم کنید.

نمایش از یک لپ تاپ Mac

اگر پیام بدون سیگنال در زمان پخش از یک لپ تاپ Mac نشان داده شد، لازم است لپ تاپ را برای نمایش آینه ای تنظیم کنید. (برای اطلاع از جزئیات به دفترچه راهنمای لپ تاپ خود مراجعه کنید.)

- 1** برنامه مفید ترجیحات سیستم را باز کنید و نمایش ها را انتخاب کنید.
- 2** گزینه نمایشگر یا LCD رنگی را در صورت نیاز انتخاب کنید.
- 3** روی زبانه مرتب کردن یا ترتیب کلیک کنید.
- 4** نمایش های آینه را انتخاب کنید.

راه حل ها زمانی که پیام "عدم پشتیبانی" نشان داده می شود

- اگر پیام عدم پشتیبانی نشان داده شد، راه حل های زیر را بکار بگیرید:
- بررسی کنید سیگنال ورودی صحیح را در منوی سیگنال I/O پروژکتور انتخاب کرده باشید.

- برای Mac، نماد USB Display را در پوشه Dock انتخاب کنید. اگر این نماد در Dock نیست، دو بار روی USB Display در پوشه Applications کلیک کنید.
- در صورت انتخاب خروج از منوی نماد USB Display در نوار پایین، با اتصال کابل USB Display به صورت خودکار شروع به کار نمی کند.
- اگر اشاره گر ماوس می لرزد، **Make the movement of the mouse pointer smooth** از برنامه **Epson USB Display Settings** روی کامپیوتر را انتخاب کنید.
- تنظیم **Transfer layered window** را در برنامه **Epson USB Display Settings** در کامپیوترتان غیرفعال کنید.
- اگر دقت تصویر کامپیوتر را در حین پخش تغییر دهید، عملکرد و کیفیت ویدیو ممکن است کم شود.
- برای تصاویر پخش شده با Windows Media Center، اندازه صفحه را از حالت تمام صفحه کاهش دهید.
- برای تصاویر پخش شده از برنامه ها با استفاده از Windows DirectX، عملکردهای DirectX را خاموش کنید.

پیوندهای مربوطه

- "اتصال به رایانه برای صدا و تصویر USB" صفحه 27

راه حل ها زمانی که پیام "بدون سیگنال" نشان داده می شود

- اگر پیام بدون سیگنال نشان داده می شود، راه حل های زیر را بکار بگیرید:
- دکمه [Source Search] را فشار دهید و چند ثانیه منتظر همانند تا تصویری ظاهر شود.
- رایانه یا منبع ویدیویی متصل را روشن کنید و در صورت نیاز برای شروع ارائه نمایش play را فشار دهید.
- بررسی کنید که تمام کابل های مورد نیاز برای پخش به صورت محکم وصل شده باشند.
- اگر از لپ تاپ پخش را انجام می دهید، دقت کنید طوری تنظیم شده باشد که روی یک مانیتور خارجی نمایش دهد.
- در صورت نیاز، پروژکتور و رایانه یا منبع ویدیویی متصل را خاموش کرده و سپس دوباره آنها را روشن کنید.
- اگر از یک منبع HDMI پخش می کنید، کابل HDMI را با کابل کوتاه تری تعویض کنید.

پیوندهای مربوطه

- "نمایش از یک لپ تاپ Windows" صفحه 221
- "نمایش از یک لپ تاپ Mac" صفحه 221

- بررسی کنید وضوح صفحه نمایش کامپیوتر بیشتر از وضوح پروژکتور و محدودیت فرکانس نباشد. در صورت نیاز، دقت تصویر نمایش دیگری را برای کامپیوتر انتخاب کنید.
- اگر از منبع HDMI پخش می کنید، سطح **HDMI IN EQ** را در منوی سیگنال I/O پروژکتور تغییر دهید. بعد از تغییر تنظیمات، ممکن است لازم باشد پروژکتور را راه اندازی مجدد کنید. از دستورالعمل های روی صفحه نمایش پیروی کنید.
- اگر از دستگاه پخش رسانه کوچک پخش می کنید، سطح **HDMI IN EQ** را در منوی سیگنال I/O پروژکتور روی خودکار بگذارید. اگر مشکلی روی داد، تنظیم را تغییر دهید.

◀ پیوندهای مربوطه

- "تنظیمات سیگنال ورودی - منوی سیگنال I/O" صفحه 178
- "دقت تصاویر نمایشگر های پشتیبانی شده" صفحه 239

راه حل ها زمانی که فقط یک تصویر ناقص نشان داده می شود





- اگر فقط یک تصویر رایانه ای ناقص نشان داده می شود، راه حل های زیر را بکار بگیرید:
- اگر با استفاده از کابل رایانه VGA در حال پخش از کامپیوتر هستید، دکمه [Auto] روی کنترل از راه دور را فشار دهید تا سیگنال تصویر بهینه سازی شود.
 - بررسی کنید نوع صفحه را به درستی در منوی نصب برای صفحه مورد استفاده تان انتخاب کرده باشید.
 - اگر بین لبه تصویر و قابل صفحه پخش شده حاشیه ای وجود دارد، محل تصویر را تنظیم کنید.
 - بررسی کنید درجه بندی در منوی تصویر پروژکتور خاموش باشد (EB-L265F/EB-L260F).
 - موقعیت تصویر را با استفاده از گزینه موقعیت از منوی تصویر پروژکتور تنظیم کنید.
 -  تصویر < تنظیم سیگنال آنالوگ > موقعیت
 - دکمه [Aspect] روی کنترل از راه دور را فشار دهید تا نسبت ابعاد تصویر دیگری انتخاب کنید.
 - گزینه دقت تصویر از منوی تصویر پروژکتور را طبق سیگنال تجهیزات متصل تغییر دهید.
 - اگر با استفاده از دکمه های [E-Zoom] بر روی تصویر بزرگنمایی یا کوچکنمایی می کنید، دکمه [Default] را فشار دهید تا پروژکتور به اندازه تصویر اصلی برگردد.
 - تنظیمات نمایش کامپیوتر را بررسی کنید تا نمایش دوتایی غیرفعال شود و دقت تصویر را در محدوده پروژکتور تنظیم کنید.

- دقت تصویر اختصاص یافته به فایل های ارائه را بررسی کنید تا ببینید آیا برای دقت تصویر دیگری ایجاد شده اند یا خیر.
- وقتی در حالت پخش محتوا پخش می کنید، حتماً از تنظیمات جلوه همپوشانی مناسب استفاده کنید (EB-L265F/EB-L260F).
-  عملکرد < پخش محتوا > جلوه همپوشانی
- دقت کنید تنظیم پخش در منوی نصب پروژکتور به درستی انتخاب شده باشد.

◀ پیوندهای مربوطه

- "تنظیمات نصب پروژکتور - منوی نصب" صفحه 180
- "تنظیم موقعیت تصویر با استفاده از محل صفحه" صفحه 49
- "تنظیمات کیفیت تصویر - منوی تصویر" صفحه 175
- "دقت تصاویر نمایشگر های پشتیبانی شده" صفحه 239
- "افزودن جلوه به تصویر پخش شده" صفحه 94

راه حل ها زمانی که تصویر مستطیلی نیست

- اگر تصویر پخش شده مستطیلی هموار نیست، راه حل های زیر را بکار بگیرید:
- پروژکتور را مستقیماً جلوی مرکز صفحه قرار دهید و در صورت امکان صاف و مستقیم باشد.
 - انحراف عمودی خودکار را روی روشن در منوی پروژکتور تنظیم کنید. هر زمان پروژکتور را حرکت دهید، پروژکتور بطور خودکار تصویر را تصحیح می کند.
 -  نصب < تصحیح هندسی > انحراف افقی/عمودی < انحراف عمودی خودکار
 - تنظیم انحراف افقی را روی روشن در منوی پروژکتور تنظیم کنید. سپس انحراف افقی را تنظیم کنید تا زمانی که تصویر به صورت یک مستطیل صحیح قرار بگیرد.
 -  نصب < تصحیح هندسی > انحراف افقی/عمودی < تنظیم انحراف افقی
 - دکمه های انحراف را از روی پروژکتور فشار دهید تا شکل تصویر تنظیم شود.
 - تنظیم Quick Corner را برای تصحیح شکل تصویر تنظیم کنید.
 -  نصب < تصحیح هندسی > Quick Corner
 - تصحیح Arc را تنظیم کنید تا شکل تصویر پخش شده روی سطح دارای انحنا تصحیح شود.
 -  نصب < تصحیح هندسی > تصحیح Arc

- **تصحیح نقطه** را تنظیم کنید تا انحراف جزئی که در بخشی از تصویر ایجاد شده است اصلاح شود.
- **نصب < تصحیح هندسی > تصحیح نقطه**

◀ پیوندهای مربوطه

- "تصحیح شکل تصویر با استفاده از دکمه های انحراف" **صفحه 55**
- "تصحیح شکل تصویر با استفاده از Quick Corner" **صفحه 56**
- "تصحیح شکل تصویر با تصحیح Arc" **صفحه 58**
- "تصحیح شکل تصویر با تصحیح نقطه" **صفحه 60**

- اگر کابل برق رابط وصل کرده اید، سعی کنید بدون آن پخش کنید تا ببینید این کابل در سیگنال تداخل ایجاد می کند.
- حتماً فرمت سیگنال یا EDID صحیح را در صورت وجود برای منبع تصویرتان در منوی سیگنال I/O پروژکتور انتخاب کنید.
- اگر در حال استفاده از عملکرد USB Display هستید، تنظیم **Transfer layered window** از برنامه **Epson USB Display Settings** روی رایانه تان را خاموش کنید.

◀ پیوندهای مربوطه

- "تنظیمات کیفیت تصویر - منوی تصویر" **صفحه 175**
- "دقت تصاویر نمایشگر های پشتیبانی شده" **صفحه 239**
- "تنظیمات سیگنال ورودی - منوی سیگنال I/O" **صفحه 178**

راه حل ها زمانی که تصویر نویز دارد یا در حالت ایستا قرار دارد

اگر تصویر پخش شده دارای تداخل الکترونیکی (نویز) است یا حالت ایستا دارد، راه حل های زیر را بکار بگیرید:

- کابل هایی را که رایانه یا منبع ویدیویی شما را به پروژکتور وصل می کنند بررسی کنید. آنها باید:
- از سیم برق جدا باشند تا از تداخل جلوگیری شود
- با ایمنی از هر دو سر وصل شده باشند
- به کابل رابط وصل نشده باشند
- گزینه کاهش نویز، کاهش نویز MPEG و لغو حالت پیوسته را در منوی تصویر تنظیم کنید.

🔊 تصویر < ارتقای تصویر > کاهش نویز

🔊 تصویر < ارتقای تصویر > کاهش نویز MPEG

🔊 تصویر < ارتقای تصویر > لغو حالت پیوسته

- **دقت تصویر** را در منوی تصویر پروژکتور روی خودکار بگذارید.
- یک دقت تصویر ویدیوی کامپیوتر ای و میزان نوسازی انتخاب کنید که با پروژکتور سازگاری داشته باشد.
- اگر با استفاده از کابل رایانه VGA درحال پخش از کامپیوتر هستید، دکمه [Auto] روی کنترل از راه دور را فشار دهید تا به صورت خودکار ردیابی و همگام سازی تنظیم شوند. اگر تصاویر به درستی تنظیم نشده اند، به صورت دستی گزینه های ردیابی و همگام سازی را از منوی تصویر پروژکتور تنظیم کنید.

🔊 تصویر < تنظیم سیگنال آنالوگ > ردیابی

🔊 تصویر < تنظیم سیگنال آنالوگ > همگام سازی

- اگر شکل تصویر را با استفاده از کنترل های پروژکتور تنظیم کرده اید، سعی کنید تنظیم وضوح از منوی تصویر پروژکتور را برای بهبود کیفیت تصویر کاهش دهید.

راه حل ها زمانی که تصویر تیره یا تار است

اگر تصویر پخش شده تیره یا تار است، راه حل های زیر را بکار بگیرید:

- یک الگوی آزمایشی نمایش دهید و از آن برای تنظیم فوکوس تصویر با استفاده از حلقه فوکوس استفاده کنید.
- پروژکتور را به اندازه کافی در نزدیکی صفحه قرار دهید.
- پروژکتور را طوری قرار دهید که زاویه تنظیم انحراف بسیار عریض نباشد تا تصویر کج نشود.
- لنز پروژکتور را تمیز کنید.

برای اجتناب از میعان بر روی لنز بعد از آوردن پروژکتور از محیط سرد به داخل، قبل از استفاده صبر کنید تا پروژکتور به دمای اتاق برسد و گرم شود.



- گزینه **وضوح** را از منوی تصویر پروژکتور تنظیم کنید تا کیفیت تصویر بهتر شود.
- اگر با استفاده از کابل رایانه VGA درحال پخش از کامپیوتر هستید، دکمه [Auto] روی کنترل از راه دور را فشار دهید تا به صورت خودکار ردیابی و همگام سازی تنظیم شوند. اگر نوارها یا تیرگی کلی تصویر باقی ماند، یک تصویر الگودار یکنواخت بر روی صفحه نشان دهید و به صورت دستی گزینه های ردیابی و همگام سازی را تنظیم کنید.

🔊 تصویر < تنظیم سیگنال آنالوگ > ردیابی

🔊 تصویر < تنظیم سیگنال آنالوگ > همگام سازی

- "تنظیمات سیگنال ورودی - منوی سیگنال I/O" صفحه 178
- "تنظیمات سرپرست - منوی مدیریت" صفحه 187

◀ پیوندهای مربوطه

- "فوکوس بر روی تصویر با حلقه فوکوس" صفحه 64
- "تمیز کردن لنز" صفحه 207
- "تنظیمات کیفیت تصویر - منوی تصویر" صفحه 175
- "تنظیمات سیگنال ورودی - منوی سیگنال I/O" صفحه 178
- "دقت تصاویر نمایشگر های پشتیبانی شده" صفحه 239

راه حل ها زمانی که درخشندگی تصویر یا رنگ ها صحیح نیستند

- اگر تصویر پخش شده بسیار تاریک یا روشن است یا رنگ ها صحیح نیستند، راه حل های زیر را امتحان کنید:
- دکمه [Color Mode] روی کنترل از راه دور را برای استفاده از حالت های رنگ دیگر جهت تصویر و محیط فشار دهید.
- تنظیمات منبع ویدیویی خود را بررسی کنید.
- تنظیمات موجود در منوی تصویر پروژکتور را برای منبع ورودی فعلی تنظیم کنید، مانند درخشندگی، کنتراست، ته رنگ و اشباع رنگ و RGBCMY.
- حتماً فرمت سیگنال یا EDID صحیح را در صورت وجود برای منبع تصویرتان در منوی سیگنال I/O پروژکتور انتخاب کنید.
- دقت کنید همه کابل ها به طور محکم به پروژکتور و دستگاه ویدیوی شما وصل شده باشند. اگر کابل های بلندی را وصل کرده اید، سعی کنید از کابل های کوتاه تری استفاده کنید.
- پروژکتور را به اندازه کافی در نزدیکی صفحه قرار دهید.
- وقتی از چند پروژکتور استفاده می کنید، بررسی کنید تنظیم تنظیم منبع نور در منوی مدیریت پروژکتور روی گزینه یکسانی در همه پروژکتورها تنظیم شده باشد و اینکه پروژکتورها اخیراً تنظیم کالیبره شده باشند. اگر بعضی از پروژکتورها اخیراً تنظیم نشده اند، توازن سفیدی و سطح درخشندگی ممکن است با سایر پروژکتورها مطابقت نداشته باشد (EB-L265F/EB-L260F).

◀ پیوندهای مربوطه

- "تنظیم کیفیت تصویر (حالت رنگ)" صفحه 69
- "تنظیمات کیفیت تصویر - منوی تصویر" صفحه 175



راهکارهایی برای زمانی که بعد از پخش تصویر، تصویر همچنان روی صفحه باقی می ماند

اگر بعد از پخش تصویر همچنان تصویر روی صفحه باقی می ماند، از ویژگی حالت نوسازی برای پاک کردن آن استفاده کنید. گزینه حالت نوسازی < شروع را از منوی مدیریت پروژکتور انتخاب کنید.

◀ پیوندهای مربوطه

- "تنظیمات سرپرست - منوی مدیریت" صفحه 187

راه حل ها برای مشکلات مربوط به صدا

- اگر صدایی پخش نمی شود یا میزان صدا بسیار کم یا زیاد است، راه حل های زیر را بکار بگیرید:
- دکمه [A/V Mute] روی کنترل از راه دور را فشار دهید تا چنانچه صدا و تصویر موقتاً متوقف شده اند، از سر گرفته شوند.
- کامپیوتر یا منبع ویدیویی خود را بررسی کنید تا مطمئن شوید میزان صدا تنظیم شده است و خروجی صدا برای منبع صحیح تنظیم شده باشد.
- دقت کنید کابل های صدای متصل برچسب "No Resistance" داشته باشند.
- اگر از عملکرد USB Display استفاده می کنید، تنظیم Output audio from the projector را در برنامه Epson USB Display Settings در کامپیوتر فعال کنید.
- پورت خروجی صدای صحیح را انتخاب کنید.
-  سیگنال I/O < خروجی صوتی
-  سیگنال I/O < خروجی صدای HDMI
- اگر زمانی که پروژکتور هیچ تصویری پخش نمی کند می خواهید صدا را از یک منبع صدای متصل پخش کنید، این تنظیمات را در منوهای پروژکتور انتخاب کنید:
- راه اندازی سریع را در منوی عملکرد خاموش کنید.
- گزینه خروجی A/V را در منوی سیگنال I/O روی همیشه روشن تنظیم کنید.

راه حل ها برای زمانی که نام های فایل تصویر به طور صحیح در PC Free نشان داده

نمی شوند

اگر نام های فایل طولانی تر از ناحیه نمایش باشند یا نمادهای غیرپشتیبانی شده داشته باشند، نام های فایل در PC Free کوتاه تر می شوند یا تغییر می کنند. نام فایل را کوتاه کرده یا تغییر دهید.

راهکارهایی برای زمان هایی که نمی توانید تصاویر را با استفاده از ویژگی PC Free پخش

کنید

اگر نمی توانید تصویر را با استفاده از ویژگی PC Free پخش کنید، راه حل های زیر را امتحان کنید:

- اگر از دستگاه USB با سرعت انتقال کم استفاده می کنید، ممکن است نتوانید فیلم ها را به درستی پخش کنید.

- خروجی صدای صحیح را در تنظیم دستگاه خروجی صدا انتخاب کنید.

🔊 سیگنال I/O < اتصال HDMI < دستگاه خروجی صدا

- اگر از منبع HDMI صدایی نمی شنوید، دستگاه متصل را روی خروجی PCM تنظیم کنید.
- زمانی که پروژکتور را با استفاده از یک کابل HDMI به Mac وصل می کنید، مطمئن شوید Mac از طریق پورت HDMI از صدا پشتیبانی می کند. در غیر اینصورت، باید یک کابل صدا وصل کنید.
- اگر میزان صدای کامپیوتر روی حداقل قرار داشته باشد در حالی که صدای پروژکتور روی حداکثر قرار گرفته است، ممکن است صدای اضافی با صدا ترکیب شود. صدای کامپیوتر را زیاد کنید و صدای پروژکتور را کم کنید. (وقتی از USB Display (Windows/Mac) Epson iProjection یا استفاده می کنید).

🔗 پیوندهای مربوطه

- "کنترل کردن میزان صدا با دکمه های میزان صدا" [صفحه 79](#)
- "اتصالات پروژکتور" [صفحه 26](#)
- "تنظیمات سیگنال ورودی - منوی سیگنال I/O" [صفحه 178](#)

راه حل هایی برای مشکلات میکروفن

اگر هنگام استفاده از میکروفن متصل به پروژکتور هیچ صدایی پخش نمی شود، این راه حل ها را امتحان کنید
(EB-L260F/EB-L210W):

- بررسی کنید میکروفن به صورت ایمن به پروژکتور وصل باشد.
- تنظیم سطح ورودی میکروفن را در منوی سیگنال I/O پروژکتور بررسی کنید. اگر تنظیم خیلی زیاد است، صدای سایر دستگاه های متصل خیلی کم خواهد بود.

🔗 پیوندهای مربوطه

- "اتصال میکروفن" [صفحه 32](#)
- "تنظیمات سیگنال ورودی - منوی سیگنال I/O" [صفحه 178](#)

اگر در استفاده از پروژکتور یا کنترل از راه دور مشکلی دارید، راه حل های این بخش ها را مورد بررسی قرار دهید.

پیوندهای مربوطه

- "راه حل ها برای برق پروژکتور یا مشکلات مربوط به خاموش شدن دستگاه" [صفحه 226](#)
- "راه حل ها برای مشکلات مربوط به کنترل از راه دور" [صفحه 226](#)
- "راه حل ها برای مشکلات مربوط به رمزهای ورود" [صفحه 227](#)
- "وقتی پیام "باتری که تنظیمات ساعت را ذخیره می کند ضعیف است." نمایش داده شد چه کاری باید انجام دهید" [صفحه 227](#)

پیوندهای مربوطه

- "باز کردن قفل دکمه های پروژکتور" [صفحه 121](#)
- "تنظیمات سرپرست - منوی مدیریت" [صفحه 187](#)
- "تنظیمات ویژگی پروژکتور - منوی عملکرد" [صفحه 184](#)
- "تنظیمات نصب پروژکتور - منوی نصب" [صفحه 180](#)

راه حل ها برای مشکلات مربوط به کنترل از راه دور

اگر پروژکتور به فرمان های کنترل از راه دور پاسخ ندهد، راه حل های زیر را بکار بگیرید:

- بررسی کنید باتری های کنترل از راه دور به درستی نصب شده باشند و شارژ داشته باشند. در صورت نیاز، باتری ها را تعویض کنید.
- دقت کنید کنترل از راه دور را در زاویه دریافت و محدوده پروژکتور استفاده کنید.
- بررسی کنید پروژکتور در حال گرم شدن یا خاموش شدن نباشد.
- بررسی کنید ببینید آیا دکمه ای از کنترل از راه دور گیر کرده است که موجب شده وارد حالت خواب شود. برای بیدار شدن و فعال کردن کنترل از راه دور دکمه را آزاد کنید.
- ممکن است نور فلورسنت شدید، نور مستقیم آفتاب یا سیگنال های دستگاه های دارای مادون قرمز با گیرنده های از راه دور پروژکتور تداخل ایجاد کرده باشند. نورها را کم کنید یا پروژکتور را از نور آفتاب یا تجهیزات ایجاد تداخل دور کنید.
- بررسی کنید حداقل یکی از گیرنده های از راه دور در گزینه گیرنده از راه دور از منوی نصب پروژکتور موجود باشد.
- اگر گزینه گیرنده از راه دور غیرفعال است، دکمه [Menu] کنترل از راه دور را برای حداقل 15 ثانیه فشار دهید و نگهدارید تا تنظیمات به مقادیر پیش فرض خود بازگردند.
- اگر یک شماره شناسه به پروژکتور اختصاص داده اید تا چند پروژکتور از طریق کنترل از راه دور راه اندازی شوند، لازم است تنظیم شناسه را بررسی کرده یا تغییر دهید.
- همزمان که دکمه [ID] را پایین نگاهداشته اید، دکمه 0 (صفر) را از کنترل از راه دور فشار دهید. زمانی که 0 را از کنترل از راه دور انتخاب کنید می توانید همه پروژکتورها را بدون نظر گرفتن تنظیم شناسه پروژکتور راه اندازی کنید.
- اگر کنترل از راه دور را گم کنید نمی توانید کنترل از راه دور دیگری را از Epson تقاضا کنید.

پیوندهای مربوطه

- "نصب باتری ها در کنترل از راه دور" [صفحه 34](#)
- "استفاده از کنترل از راه دور" [صفحه 35](#)

راه حل ها برای برق پروژکتور یا مشکلات مربوط به خاموش شدن دستگاه

اگر پروژکتور زمان فشار دادن دکمه power روشن نمی شود یا بطور غیرمنتظره ای خاموش می شود، راه حل های زیر را بکار بگیرید:

- بررسی کنید سیم برق بطور ایمن به پروژکتور و پریز برق مورد استفاده وصل شده باشد.
- اگر دکمه power روی کنترل از راه دور، پروژکتور را روشن نمی کند، باتری ها را بررسی کنید و مطمئن شوید حداقل یکی از گیرنده های راه دور در تنظیم گیرنده از راه دور در منوی نصب پروژکتور موجود باشد.
- ممکن است دکمه های پروژکتور به دلیل حفظ امنیت قفل شده باشند. از تنظیمات قفل پانل کنترل از منوی مدیریت پروژکتور قفل دکمه ها را باز کنید یا از کنترل از راه دور برای روشن کردن پروژکتور استفاده کنید.
- اگر منبع نور پروژکتور به طور غیرمنتظره ای خاموش می شود، ممکن است بعد از مدتی غیرفعال بودن به حالت خواب رفته باشد. کاری انجام دهید تا پروژکتور بیدار و فعال شود. برای خاموش کردن حالت خواب، حالت خواب را در منوی عملکرد روی خاموش تنظیم کنید.
- اگر پروژکتور به طور غیرمنتظره ای خاموش می شود، ممکن است تایمر "بی صدا کردن A/V" فعال شده باشد. تایمر بیصدا A/V را در منوی عملکرد پروژکتور روی خاموش بگذارید.
- اگر منبع نور پروژکتور به طور غیرمنتظره ای خاموش می شود، ممکن است تایمر درپوش لنز فعال شده باشد. تایمر درپوش لنز را در منوی عملکرد پروژکتور روی خاموش بگذارید.
- اگر منبع نور پروژکتور خاموش می شود، نشانگر وضعیت چشمک می زند، و نشانگر دما روشن می شود، پروژکتور بیش از حد گرم شده و خاموش شده است.
- بسته به تنظیمات پروژکتور، فن های خنک کننده ممکن است در حالت آماده به کار باشند. همچنین زمانی که پروژکتور از وضعیت آماده به کار خارج می شود، فن ها ممکن است صدای غیر منتظره ای ایجاد کنند. این مورد کارکرد غیرمعمول نیست.
- ممکن است سیم برق معیوب باشد. سیم را جدا کرده و برای دریافت راهنمایی با Epson تماس بگیرید.

- "انتخاب پروژکتوری که می خواهید راه اندازی کنید" صفحه 105
- "تنظیمات نصب پروژکتور - منوی نصب" صفحه 180

راه حل ها برای مشکلات مربوط به رمزهای ورود

اگر نمی توانید رمز عبور را وارد کنید یا به خاطر بیاورید، راه حل های زیر را بکار بگیرید:

- اگر یک رمز عبور اشتباه را به دفعات زیادی وارد کرده اید و پیامی می بینید که کد درخواست را نشان می دهد، کد را یادداشت کنید و برای دریافت راهنمایی با Epson تماس بگیرید. برای باز کردن قفل پروژکتور باید کد درخواستی و گواهی مالکیت خود را ارائه دهید.
- اگر کنترل از راه دور را گم کنید نمی توانید رمز ورود را وارد کنید. از Epson یک کنترل از راه دور جدید تقاضا کنید.



توجه

اگر تنظیم مجدد همه یا تنظیم مجدد تنظیمات شبکه را در منوی پروژکتور اجرا کنید، همه رمزهای عبور تنظیم شده برای منوی شبکه نیز مجدداً تنظیم می شوند و لازم است دوباره آنها را تنظیم کنید. برای اینکه رمزهای عبور توسط کاربران غیرمجاز مجدداً تنظیم نشوند، گزینه شبکه را در منوی محافظت از منو روی روشن تنظیم کنید.

وقتی پیام "باتری که تنظیمات ساعت را ذخیره می کند ضعیف است." نمایش داده شد چه کاری باید انجام دهید

اگر پیام باتری که تنظیمات ساعت را ذخیره می کند ضعیف است. نمایش داده شد، برای دریافت راهنمایی با Epson تماس بگیرید.

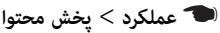
اگر نمی توانید لیست پخش را به درستی نمایش دهید، راه حل های زیر را بکار بگیرید (EB-L265F/EB-L260F) :

- بررسی کنید پخش محتوا روی روشن تنظیم شده باشد.

- بررسی کنید درایو فلش USB حاوی لیست پخش باشد.
- بررسی کنید درایو فلش USB مستقیماً به پروژکتور وصل باشد. از کارت خوان چندگانه یا هاب USB برای گسترش پورت USB استفاده نکنید.
- اگر درایو فلش USB دارای چند پارتیشن است، نمی توانید لیست های پخش را پخش کنید. کلیه پارتیشن ها را قبل از ذخیره لیست های پخش روی درایو فلش USB حذف کنید.
- لیست پخش را بین پروژکتورهایی که وضوح متفاوتی دارند به صورت مشترک استفاده نکنید. جلوه های رنگ و شکل اضافه شده با استفاده از جلوه همپوشانی ممکن است به درستی اعمال نشوند.

◀ پیوندهای مربوطه

- "تنظیمات ویژگی پروژکتور - منوی معمکرد" صفحه 184
- "دریافت جدیدترین نسخه اسناد" صفحه 10

اگر در استفاده از پروژکتور در شبکه مشکلی دارید، راه حل های این بخش ها را مورد بررسی قرار دهید.

پیوندهای مربوطه

- "وقتی تأیید اعتبار بی سیم انجام نشد باید چه کار کنید" [صفحه 229](#)
- "راه حل های زمانی که نمی توانید از طریق وب به پروژکتور دسترسی داشته باشید" [صفحه 229](#)
- "راه حل های زمانی که ایمیل های هشدار شبکه دریافت نمی شود" [صفحه 229](#)
- "راه حل های زمانی که تصویر زمان پخش در شبکه در حالت ایستا قرار دارد" [صفحه 230](#)
- "اگر با استفاده از Screen Mirroring متصل نشدید باید چه کار کنید" [صفحه 230](#)
- "راه حل هایی برای مواقعی که نمی توانید از دو منبع صفحه آینه ای استفاده کنید" [صفحه 230](#)
- "اگر تصویر یا صدا در حین اتصال صفحه آینه ای ثابت شد باید چه کار کنید" [صفحه 230](#)
- "راه حل هایی هنگامی که نمی توانید تصاویر به اشتراک گذاشته شده را دریافت کنید" [صفحه 231](#)

وقتی تأیید اعتبار بی سیم انجام نشد باید چه کار کنید

اگر با تأیید اعتبار مشکل دارید، راه حل های زیر را امتحان کنید:

- اگر تنظیمات بی سیم صحیح هستند اما تأیید اعتبار انجام نمی شود، ممکن است لازم باشد تنظیمات تاریخ و زمان را در منوی مدیریت پروژکتور به روزرسانی کنید.
- تنظیمات امنیت را در منوی شبکه پروژکتور بررسی کنید.
-  شبکه < تنظیمات شبکه < LAN بی سیم < امنیت
- اگر امنیت نقطه دسترسی WPA3-EAP است، تنظیم نقطه دسترسی را به WPA2/WPA3-EAP تغییر دهید.

پیوندهای مربوطه

- "تنظیمات سرپرست - منوی مدیریت" [صفحه 187](#)
- "منوی شبکه - منوی LAN بی سیم" [صفحه 192](#)

راه حل های زمانی که نمی توانید از طریق وب به پروژکتور دسترسی داشته باشید

اگر نمی توانید از طریق مرورگر وب به پروژکتور دسترسی داشته باشید، بررسی کنید از شناسه و رمز ورود صحیح استفاده می کنید.

- حتماً از شناسه های کاربری زیر استفاده کنید. (امکان تغییر شناسه کاربری وجود ندارد.)
- برای دسترسی به گزینه کنترل اولیه، EPSONREMOTE را وارد کنید.
- برای دسترسی به سایر گزینه ها و ذخیره تنظیمات، EPSONWEB را وارد کنید.
- برای رمز ورود، رمز ورود تنظیم شده در منوی شبکه پروژکتور را وارد کنید. هیچ رمز عبوری به صورت پیش فرض تنظیم نمی شود.
- برای حالت زیساخت بررسی کنید به شبکه ای که پروژکتور در آن روشن است دسترسی داشته باشید.
- اگر مرورگر وب طوری تنظیم شده است تا از طریق سرور پراکسی وصل شود، صفحه Epson Web Control نمایش داده نمی شود. تنظیمات اتصال را بدون استفاده از سرور پراکسی انجام دهید.
- اگر حالت آماده بکار را روی ارتباط روشن در منوی عملکرد پروژکتور تنظیم کرده اید، بررسی کنید دستگاه شبکه روشن باشد. بعد از روشن کردن دستگاه شبکه، پروژکتور را روشن کنید.

شناسه کاربر و رمز ورود نسبت به بزرگی و کوچکی حروف حساس هستند.



پیوندهای مربوطه

- "منوی شبکه - منوی تنظیمات شبکه" [صفحه 191](#)
- "تنظیمات ویژگی پروژکتور - منوی عملکرد" [صفحه 184](#)

راه حل های زمانی که ایمیل های هشدار شبکه دریافت نمی شود

- اگر ایمیلی که به شما درباره مشکلات پروژکتور در شبکه هشدار دهد دریافت نمی کنید، راه حل های زیر را بکار بگیرید:
- دقت کنید پروژکتور روشن است و بطور صحیح به شبکه وصل باشد. (اگر خطایی سبب خاموش شدن پروژکتور شد، ممکن است ایمیل تحویل داده نشود.)
- بررسی کنید تنظیمات هشدار ایمیل پروژکتور را به درستی در منوی اعلان نامه شبکه یا در نرم افزار شبکه تنظیم کرده باشید.
- تنظیم حالت آماده بکار را در منوی عملکرد روی ارتباط ارتباط روشن تنظیم کنید تا نرم افزار شبکه بتواند پروژکتور را در حالت آماده بکار کنترل کند.
- تنظیم درگاه را با توجه به محیط شبکه تغییر دهید.

◀ پیوندهای مربوطه

- تنظیمات دستگاه همراه را بررسی کنید.
- بررسی کنید تنظیمات موجود در دستگاه همراه صحیح باشند.
- وقتی بعد از قطع ارتباط فوراً دوباره وصل می شوید، ممکن است کمی طول بکشد تا ارتباط برقرار شود. مدتی صبر کنید و دوباره وصل شوید.
- دستگاه همراه را راه اندازی مجدد کنید.
- بعد از اتصال با استفاده از Screen Mirroring، اطلاعات اتصال پروژکتور ممکن است در دستگاه همراه ضبط شود. اما ممکن است نتوانید از اطلاعات ضبط شده دوباره به پروژکتور وصل شوید. پروژکتور را از لیست دستگاه های موجود انتخاب کنید.

◀ پیوندهای مربوطه

- "منوی شبکه - منوی تنظیمات شبکه" صفحه 191
- "منوی شبکه - منوی پخش شبکه" صفحه 196

راه حل هایی برای مواقعی که نمی توانید از دو منبع صفحه آینه ای استفاده کنید

اگر نمی توانید از دو منبع صفحه آینه ای به صورت همزمان استفاده کنید، راه حل های زیر را امتحان کنید:

- گزینه وقفه در اتصال را روی خاموش تنظیم کنید.

🔊 شبکه < تنظیمات شبکه < پخش شبکه < Screen Mirroring

◀ پیوندهای مربوطه

- "منوی شبکه - منوی پخش شبکه" صفحه 196

اگر تصویر یا صدا در حین اتصال صفحه آینه ای ثابت شد باید چه کار کنید

اگر تصویر یا صدای پخش شده هنگام اتصال با استفاده از صفحه آینه ای ثابت شد، یکی از راه حل های زیر را امتحان کنید:

- آنتن Wi-Fi دستگاه همراه را نپوشانید.

راه حل ها زمانی که تصویر زمان پخش در شبکه در حالت ایستا قرار دارد

اگر تصویر پخش شده زمان پخش در شبکه در حالت ایستا قرار دارد، راه حل های زیر را بکار بگیرید:

- موانع بین نقطه دسترسی، رایانه، دستگاه موبایل و پروژکتور را بررسی کرده و برای بهبود ارتباط محل آنها را تغییر دهید.
- دقت کنید نقطه دسترسی، رایانه، دستگاه موبایل و پروژکتور فاصله زیادی از هم نداشته باشند. آنها را به هم نزدیک کنید و دوباره آنها را به هم وصل کنید.
- رابط دستگاه دیگر را بررسی کنید، مثل دستگاه Bluetooth یا میکروفر. دستگاه ایجاد کننده تداخل را دور کنید یا پهنای باند بی سیم را افزایش دهید.
- اگر سرعت اتصال پایین است، تعداد دستگاه های متصل را کاهش دهید.

اگر با استفاده از Screen Mirroring متصل نشدید باید چه کار کنید

اگر با استفاده از Screen Mirroring نمی توانید به پروژکتور متصل شوید، راه حل های زیر را امتحان کنید:

- تنظیمات پروژکتور را بررسی کنید.
- گزینه AP ساده را روی روشن تنظیم کنید.
- 🔊 شبکه < تنظیمات شبکه < AP ساده
- گزینه Screen Mirroring را روی روشن تنظیم کنید.
- 🔊 شبکه < تنظیمات شبکه < پخش شبکه < Screen Mirroring
- گزینه Screen Mirroring را روی خاموش تنظیم کنید و دوباره روشن را انتخاب کنید.
- 🔊 شبکه < تنظیمات شبکه < پخش شبکه < Screen Mirroring

- اگر از اتصال Screen Mirroring و اتصال اینترنت به صورت همزمان استفاده می کنید، ممکن است تصویر متوقف شود یا دارای پارازیت باشد. اتصال اینترنت را قطع کنید تا پهنای باند بی سیم گسترش پیدا کند و سرعت اتصال دستگاه همراه افزایش یابد.
- بررسی کنید محتوای پخش شده با شرایط لازم برای صفحه آینه ای همخوانی داشته باشد.
- بسته به تنظیمات دستگاه همراه، ممکن است هنگامی که دستگاه به حالت صرفه جویی در مصرف انرژی وارد می شود، اتصال قطع شود. تنظیمات صرفه جویی در مصرف انرژی الکتریکی را در دستگاه همراه بررسی کنید.
- به جدیدترین نسخه درایور بی سیم یا میان افزار در دستگاه همراه به روز رسانی کنید.

راه حل هایی هنگامی که نمی توانید تصاویر به اشتراک گذاشته شده را دریافت کنید

- اگر نمی توانید تصاویر به اشتراک گذاشته شده را از سایر پروژکتورها دریافت کنید، راه حل های زیر را امتحان کنید:
- پروژکتور را به همان شبکه ای وصل کنید که پروژکتوری که تصاویر را به اشتراک می گذارد به آن وصل است.
 - بررسی کنید چاپگر در حالت پخش محتوا نباشد (EB-L265F/EB-L260F).
 - بررسی کنید تنظیم اشتراک گذاری صفحه روی روشن باشد.
 -  شبکه < تنظیمات شبکه < پخش شبکه < اشتراک گذاری صفحه
 - بررسی کنید هیچ دستگاه دیگری به پروژکتور وصل نباشد و از نرم افزار Epson iProjection استفاده نکند.
 - اگر نسخه نرم افزار پروژکتوری که صفحه را به اشتراک می گذارد یکسان نیست، ممکن است لازم باشد نرم افزار پروژکتور را به روز رسانی کنید تا صفحه تان را به اشتراک بگذارید.

◀ پیوندهای مربوطه

- "منوی شبکه - منوی پخش شبکه" صفحه 196

اگر نمی‌توانید دستگاه‌های متصل را با استفاده از ویژگی HDMI Link راه‌اندازی کنید، راه‌حل‌های زیر را امتحان کنید:

- بررسی کنید کابل‌ها از استاندارد HDMI CEC تبعیت کنند.
- بررسی کنید دستگاه متصل از استاندارد HDMI CEC تبعیت کنند. برای اطلاع از سایر اطلاعات به اسناد ارائه شده به همراه دستگاه مراجعه کنید.
- بررسی کنید تمام کابل‌های مورد نیاز برای HDMI Link به صورت محکم وصل شده باشند.
- بررسی کنید دستگاه‌های متصل روشن و در حالت آماده‌بکار باشند. برای اطلاع از سایر اطلاعات به اسناد ارائه شده به همراه دستگاه مراجعه کنید.
- اگر بلندگو وصل می‌کنید، آن را روی خروجی PCM بگذارید.
- اگر دستگاه جدیدی را وصل می‌کنید یا اتصال را تغییر می‌دهید، عملکرد CEC را برای دستگاه متصل دوباره تنظیم کنید و دستگاه را راه‌اندازی مجدد کنید.
- 4 پخش‌کننده چند رسانه‌ای یا بیشتر را وصل نکنید. می‌توانید حداکثر 3 پخش‌کننده چند رسانه‌ای را که منطبق با استاندارد HDMI CEC باشند همزمان وصل کنید.
- اگر دستگاه در فهرست اتصالات دستگاه نمایش داده نمی‌شود، از استانداردهای HDMI CEC تبعیت نمی‌کند. دستگاه دیگری را وصل کنید.

◀ پیوندهای مربوطه

- "تنظیم عملکرد چند پرتوافکنی - منوی چند پرتوافکنی" صفحه 198

ضمیمه

برای اطلاع از مشخصات فنی و اعلان های مهم مربوط به دستگاه، این بخش ها را بررسی کنید.

◀ پیوندهای مربوطه

- "لوازم جانبی اختیاری و قطعات یدکی" [صفحه 234](#)
- "اندازه صفحه و فاصله پخش" [صفحه 236](#)
- "دقت تصاویر نمایشگر های پشتیبانی شده" [صفحه 239](#)
- "مشخصات پروژکتور" [صفحه 240](#)
- "ابعاد خارجی" [صفحه 242](#)
- "نیازمندی های سیستم USB Display" [صفحه 243](#)
- "ویژگی های پشتیبانی شده برای Epson Projector Content Manager" [صفحه 244](#)
- "فهرست نمادها و دستورالعمل های ایمنی" [صفحه 245](#)
- "اطلاعات ایمنی مربوط به لیزر" [صفحه 247](#)
- "واژه نامه" [صفحه 249](#)
- "اعلان ها" [صفحه 251](#)

لوله سقفی (450 میلی متر) **ELPFP13**

لوله سقفی (700 میلی متر) **ELPFP14**

در هنگام اتصال پروژکتور روی سقف بلند استفاده می شود.

برای نصب پروژکتور در حالت معلق از سقف به تخصصی خاص نیاز است. برای دریافت راهنمایی با Epson تماس بگیرید.



دستگاه های خارجی

دوربین سند **ELPDC21**

دوربین سند **ELPDC13**

دوربین سند **ELPDC07**

هنگام نمایش تصویری مانند کتاب یا موارد چاپ شده از آن استفاده کنید.

کیف حمل دستگاه **ELPKS71**

از این کیف برای حمل دستی پروژکتور استفاده کنید.

بلندگوی خارجی **ELPSP02**

بلندگوی خارجی با ویژگی روشن و خاموش شدن خودکار.

اتصال و جعبه کنترل **ELPCB03**

وقتی پروژکتور روی دیوار وصل است یا از سقف آویزان است، کنترل از راه دور را نصب کنید تا پروژکتور به راحتی قابل استفاده باشد.

قطعات تعویضی

فیلتر هوای **ELPAF60**

از آن به عنوان جایگزین فیلترهای استفاده شده استفاده می شود.

برای اتصال بی سیم

مادول LAN بی سیم **ELPAP11**

از این دستگاه برای پخش تصاویر از کامپیوتر از طریق اتصال بی سیم استفاده کنید.

لوازم جانبی اختیاری و قطعات یدکی زیر موجودند. لطفاً این محصولات را در زمان نیاز و در صورت نیاز خریداری کنید.

لیست وسیله های جانبی اختیاری زیر و قطعات تعویضی از این تاریخ به روز هستند: دسامبر 2022.

جزئیات مربوط به لوازم جانبی ها ممکن است بدون اعلام به شما تغییر کند و وجود این موارد نیز ممکن است بسته به کشور محل خرید متفاوت باشد.

پیوندهای مربوطه

- "صفحه ها" صفحه 234
- "محل های اتصال" صفحه 234
- "دستگاه های خارجی" صفحه 234
- "قطعات تعویضی" صفحه 234
- "برای اتصال بی سیم" صفحه 234
- "وسيله های جانبی سازگار از سایر پروژکتورها" صفحه 235

صفحه ها

صفحه همراه نوع **X 80** اینچ **ELPSC21**

صفحه های قابل حمل از نوع X (نسبت ابعادی 16:9)

صفحه چند نسبتی **ELPSC26**

صفحه چند نسبتی قابل حمل

محل های اتصال

اتصال به سقف **ELPMB23**

در هنگام اتصال پروژکتور روی سقف استفاده می شود.

اتصال به سقف/پایه زمینی **ELPMB60W/ELPMB60B**

هنگام نصب پروژکتور روی سقف، دیوار یا کف زمین مورد استفاده قرار می گیرد.

اتصال پایه ریلی چراغ **ELPMB61W/ELPMB61B**

هنگام نصب پروژکتور روی پایه ریلی چراغ استفاده می شود.

مجموعه سیم ایمنی **ELPWR01**

هنگام اتصال پروژکتور به پایه اتصال استفاده می شود تا مانع از افتادن پروژکتور شود.

سیستم ارائه بی سیم ELPWP10

وقتی مستقیماً به کامپیوترهای دارای Windows/Mac وصل می شوید و تصاویر را به صورت بی سیم پخش می کنید استفاده کنید. دارای دو فرستنده بی سیم (ELPWT01) و یک مادل LAN بی سیم (ELPAP11) است.

فرستنده بی سیم ELPWT01

فرستنده بی سیم اضافی برای سیستم ارائه بی سیم.

وسيله های جانبی سازگار از سایر پروژکتورها

وسيله های جانبی اختیاری زیر سازگار هستند.

دستگاه های خارجی

دوربین سند ELPDC20

دوربین سند ELPDC12

دوربین سند ELPDC11

دوربین سند ELPDC06

هنگام پخش تصاویری مانند کتاب، اسناد OHP یا اسلاید مورد استفاده قرار می گیرد.

②	①	اندازه صفحه 16:9	
		حداقل (عرض)	حداقل (عمیق) تا حداکثر (راه دور)
0	280 - 173	75 × 133	60"
0	374 - 232	100 × 177	80"
0	468 - 290	125 × 221	100"
1-	704 - 437	187 × 332	150"
1-	939 - 583	249 × 443	200"
1-	1175 - 730	311 × 553	250"
1-	1411 - 877	374 × 664	300"
1-	1458 - 906	386 × 686	310"

②	①	اندازه صفحه 4:3	
		حداقل (عرض)	حداقل (عمیق) تا حداکثر (راه دور)
0	147 - 90	40 × 53	26"
0	170 - 105	46 × 61	30"
0	228 - 141	61 × 81	40"
0	343 - 212	91 × 122	60"
0	458 - 284	122 × 163	80"
0	574 - 356	152 × 203	100"
1-	689 - 428	183 × 244	120"
1-	862 - 535	229 × 305	150"
1-	1150 - 715	305 × 406	200"
1-	1439 - 894	381 × 508	250"
1-	1456 - 905	386 × 514	253"

برای اطلاع از اینکه بر اساس اندازه تصویر پخش شده، پروژکتور را در چه فاصله ای از صفحه قرار دهید به جدولی که در اینجاست مراجعه کنید.

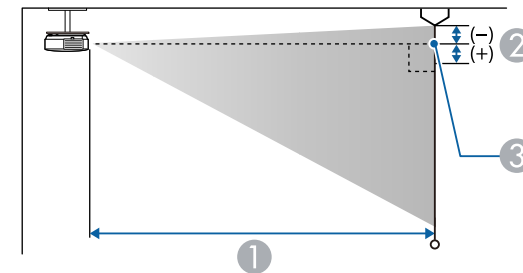
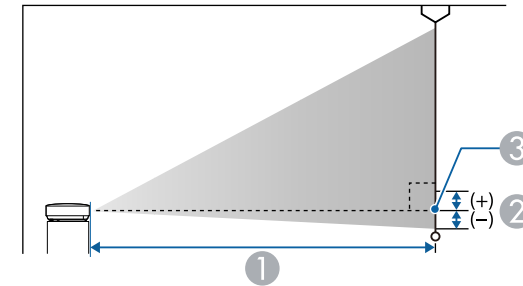

- ① فاصله پخش (سانتی متر)
 ② فاصله از مرکز لنز تا پایین صفحه (یا تا بالای صفحه اگر از سقف آویزان است) (سانتی متر)
 ③ مرکز لنز

EB-L265F/EB-L260F

②	①	اندازه صفحه 16:9	
		حداقل (عرض)	حداقل (عمیق) تا حداکثر (راه دور)
0	143 - 88	39 × 69	31"
0	186 - 114	50 × 89	40"

②	①	اندازه صفحه 16:6	
		حداقل (عرض)	حداقل (عمیض) تا حداکثر (راه دور)
44	1009 - 627	178 × 476	200"
55	1263 - 784	223 × 595	250"
63	1455 - 904	257 × 685	288"

②	①	اندازه صفحه 21:9	
		حداقل (عرض)	حداقل (عمیض) تا حداکثر (راه دور)
5	146 - 90	30 × 70	30"
6	196 - 121	40 × 93	40"
8	246 - 152	50 × 117	50"
9	295 - 183	60 × 140	60"
12	395 - 244	80 × 187	80"
15	494 - 306	100 × 233	100"
18	593 - 368	120 × 280	120"
23	742 - 461	150 × 350	150"
30	991 - 615	200 × 467	200"
38	1239 - 770	250 × 584	250"
45	1453 - 903	293 × 684	293"

EB-L210W

②	①	اندازه صفحه 16:10	
		حداقل (عرض)	حداقل (عمیض) تا حداکثر (راه دور)
1-	144 - 88	40 × 65	30"

②	①	اندازه صفحه 16:10	
		حداقل (عرض)	حداقل (عمیض) تا حداکثر (راه دور)
0	145 - 89	39 × 62	29"
0	150 - 92	40 × 65	30"
0	201 - 124	54 × 86	40"
0	303 - 187	81 × 129	60"
0	405 - 251	108 × 172	80"
0	506 - 314	135 × 215	100"
1-	608 - 377	162 × 258	120"
1-	761 - 472	202 × 323	150"
1-	1016 - 631	269 × 431	200"
1-	1271 - 789	337 × 538	250"
1-	1454 - 903	385 × 616	286"

②	①	اندازه صفحه 16:6	
		حداقل (عرض)	حداقل (عمیض) تا حداکثر (راه دور)
6	144 - 88	26 × 69	29"
7	149 - 92	27 × 71	30"
9	200 - 123	36 × 95	40"
13	301 - 186	54 × 143	60"
18	402 - 249	71 × 190	80"
22	503 - 312	89 × 238	100"
26	604 - 375	107 × 285	120"
33	756 - 470	134 × 357	150"

②	①	اندازه صفحه 4:3	
		حداقل (عرض)	حداقل (عمیض) تا حداکثر (راه دور)
10-	1456 - 905	402 × 536	264"

②	①	اندازه صفحه 16:9	
		حداقل (عرض)	حداقل (عمیض) تا حداکثر (راه دور)
1	148 - 91	37 × 66	30"
1	198 - 122	50 × 89	40"
2	248 - 153	62 × 111	50"
2	298 - 185	75 × 133	60"
3	399 - 247	100 × 177	80"
4	499 - 310	125 × 221	100"
4	599 - 372	149 × 266	120"
5	750 - 466	187 × 332	150"
7	1001 - 622	249 × 443	200"
9	1252 - 778	311 × 553	250"
11	1458 - 906	362 × 644	291"

②	①	اندازه صفحه 16:10	
		حداقل (عرض)	حداقل (عمیض) تا حداکثر (راه دور)
1-	192 - 119	54 × 86	40"
2-	241 - 149	67 × 108	50"
2-	290 - 180	81 × 129	60"
3-	388 - 240	108 × 172	80"
3-	485 - 301	135 × 215	100"
5-	730 - 453	202 × 323	150"
6-	974 - 605	269 × 431	200"
8-	1218 - 757	337 × 538	250"
10-	1462 - 909	404 × 646	300"

②	①	اندازه صفحه 4:3	
		حداقل (عرض)	حداقل (عمیض) تا حداکثر (راه دور)
1-	146 - 90	41 × 55	27"
1-	163 - 100	46 × 61	30"
1-	218 - 135	61 × 81	40"
2-	273 - 169	76 × 102	50"
2-	329 - 204	91 × 122	60"
3-	439 - 272	122 × 163	80"
4-	550 - 341	152 × 203	100"
5-	826 - 513	229 × 305	150"
7-	1103 - 685	305 × 406	200"
9-	1379 - 857	381 × 508	250"

برای مشاهده اطلاعات بیشتری درباره سرعت های نوسازی و وضوح های سازگار برای هر فرمت نمایش ویدیوی سازگار، به *Specifications* مراجعه کنید.

نام محصول	EB-L265F/EB-L260F/EB-L210W
ابعاد	325 (عرض) × 90 (طول) × 299 (قطر) میلی متر (شامل قسمت بیرون آمده نمی شود)
اندازه صفحه LCD	:EB-L265F/EB-L260F 0.62" :EB-L210W 0.59"
روش پخش	ماتریکس فعال TFT پلی سیلیکون
وضوح	:EB-L265F/EB-L260F 2,073,600 نقطه Full HD (1,920 (عرض) × 1,080 (طول) نقطه) × 3 :EB-L210W 1,024,000 نقطه WXGA (1,280 (عرض) × 800 (طول) نقطه) × 3
تنظیم فوکوس	دستی
تنظیم زوم	1.0 تا 1.62
منبع نور	دیود لیزری
برق خروجی منبع نور	تا 97 وات
طول موج	449 تا 461 نانومتر
عمر منبع نور *	حالت روشن: معمولی یا بیصدا: حداکثر 20,000 ساعت حالت روشن: گسترش یافته: حداکثر 30,000 ساعت
حداکثر خروجی صدا	16 وات
بلندگو	1
منبع برق	100-240 ولت برق متناوب ±10% 50/60 هرتز 1.3 - 2.8 آمپر
میزان مصرف نیرو در حال کارکرد (100 تا 120 وات)	حالت روشن: معمولی، سفارشی: 272 وات حالت روشن: بیصدا، گسترش یافته: 199 وات

میزان مصرف نیرو در حال کارکرد (220 تا 240 وات)	حالت روشن: معمولی، سفارشی: 260 وات حالت روشن: بیصدا، گسترش یافته: 191 وات
میزان مصرف برق در حالت آماده به کار	ارتباط روشن: 2.0 وات ارتباط خاموش: 0.5 وات
ارتفاع عملکرد	ارتفاع 0 تا 3,048 متر
دمای کارکرد (هنگام نصب پروژکتور تکی) **	ارتفاع از 0 تا 2,286 متر: 0 تا +40 درجه سانتی گراد (رطوبت 20 تا 80%، بدون میعان) ارتفاع از 2,287 تا 3,048 متر: 0 تا +35 درجه سانتی گراد (رطوبت 20 تا 80%، بدون میعان)
دمای کارکرد (هنگام استفاده از چند پروژکتور) **	ارتفاع از 0 تا 2,286 متر: 0 تا +35 درجه سانتی گراد (رطوبت 20 تا 80%، بدون میعان) ارتفاع از 2,287 تا 3,048 متر: 0 تا +30 درجه سانتی گراد (رطوبت 20 تا 80%، بدون میعان)
دمای ذخیره سازی	-10 تا +60 درجه سانتی گراد (رطوبت 10 تا 90%، بدون میعان)
وزن کلی	تقریباً 4.2 کیلوگرم

* زمان تقریبی تا کاهش روشنایی منبع نور به نیمی از مقدار اولیه. (به فرض استفاده از پروژکتور در فضایی که ذرات معلق در هوا کمتر از 0.04 تا 0.2 میلی گرم/متر مکعب باشند. مدت زمان تقریبی بسته به شرایط استفاده از پروژکتور و کارکرد متفاوت است.)

** اگر دمای محیط اطراف خیلی زیاد شود، روشنایی منبع نور به صورت خودکار کم می شود. (تقریباً 35 درجه سانتی گراد در ارتفاع 0 تا 2,286 متر و تقریباً 30 درجه سانتی گراد در ارتفاع 2,287 تا 3,048 متر، اما این حالت بسته محیط اطراف متفاوت است.)

برچسب درجه بندی زیر پروژکتور وصل شده است.

زاویه شیب

هیچ محدودیت افقی و عمودی برای نصب پروژکتور وجود ندارد.

پیوندهای مربوطه

- "مشخصات رابط" صفحه 241

مشخصات رابط

پورت Computer1	1	Mini D-Sub15 پینی (مادگی)
پورت Computer2/Monitor Out	1	Mini D-Sub15 پینی (مادگی)
پورت Video	1	فیش پین RCA
پورت HDMI	2	HDMI (صدا فقط برای PCM پشتیبانی می شود)
پورت های Audio	2	فیش پین مینی استریو
پورت Audio Out	1	فیش پین مینی استریو
پورت های L-Audio-R	1	2 فیش پین RCA (L-R)
پورت Mic (EB-L260F/EB-L210W)	1	فیش پین مینی استریو
پورت RS-232C	1	D-Sub کوچک 9 پینی (نرینه)
پورت USB-A	1	رابط USB (نوع A)
پورت USB-B	1	رابط USB (نوع B)
پورت LAN	1	RJ-45

- تضمین نمی شود پورت های USB با همه دستگاه هایی که از USB پشتیبانی می کنند کار کنند.
- درگاه USB-B از USB 1.1 از پشتیبانی نمی کند.



2 فاصله از قسمت مرکز لنز پخش تا نقاط اتصال به سقف

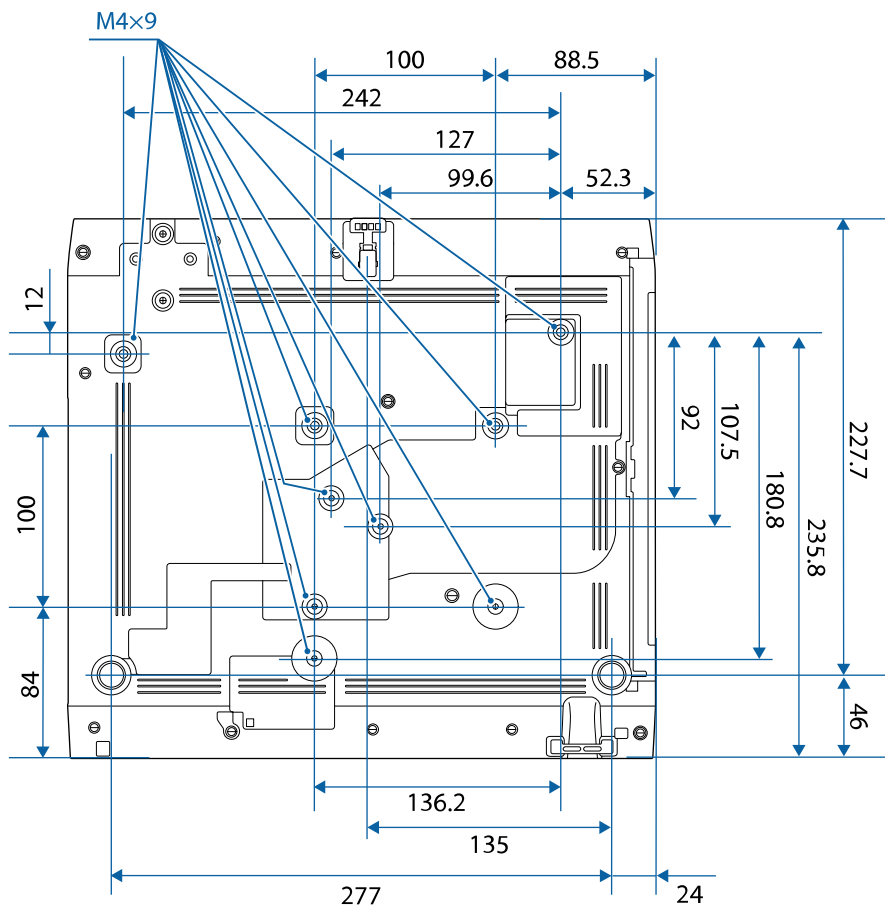

اندازه دستگاه در این تصاویر به میلی متر است.

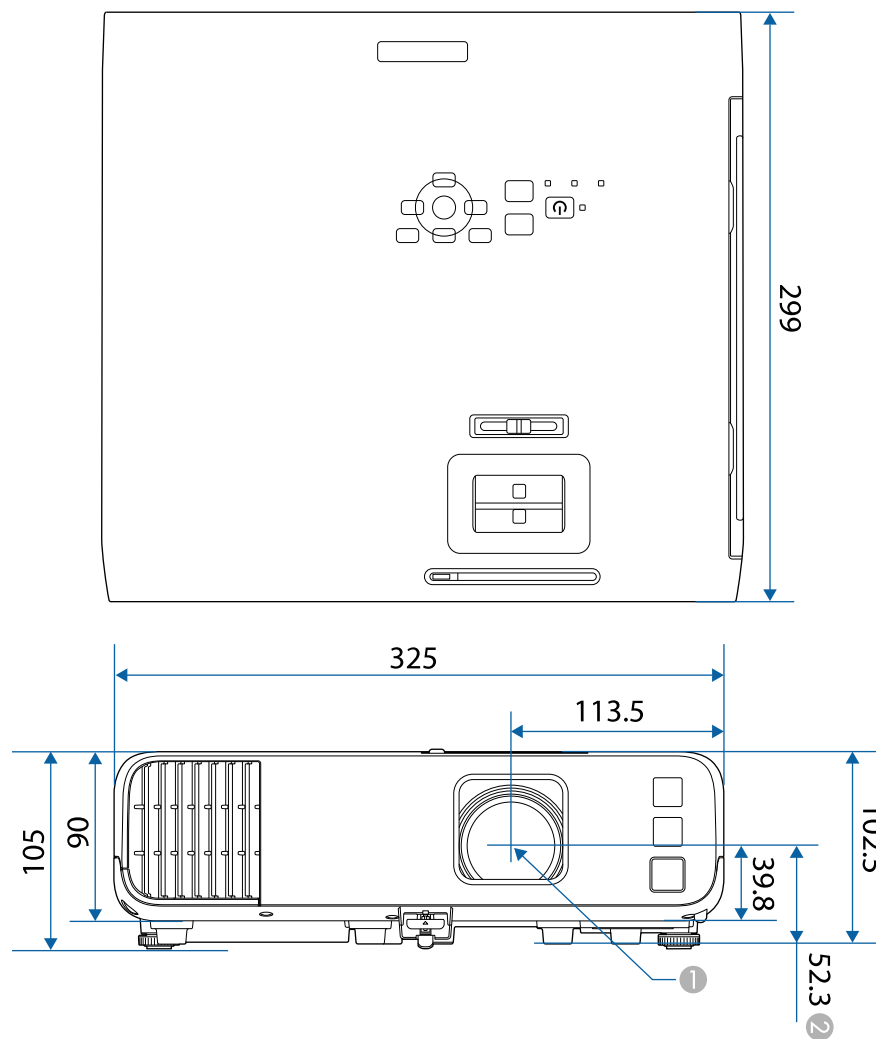

1 مرکز لنز پخش

Mac	Windows	نیازمندی ها
		نمایشگر
		دقت تصویر بین 480×640 و $1,200 \times 1,920$ رنگ 16 بیت یا بیشتر

برای استفاده از نرم افزار Epson USB Display، رایانه شما باید با نیازمندی های سیستم زیر مطابقت داشته باشد.

Mac	Windows	نیازمندی ها
macOS <ul style="list-style-type: none"> • 10.13.x (با 64 بیت) • 10.14.x (با 64 بیت) • 10.15.x (با 64 بیت) • 11.0.x (با 64 بیت) • 12.0.x (با 64 بیت) 	Windows 8.1 <ul style="list-style-type: none"> • Windows 8.1 (با 32- و 64-بیت) • Windows 8.1 Pro (با 32- و 64-بیت) • Windows 8.1 Enterprise (با 32 و 64 بیت) Windows 10 <ul style="list-style-type: none"> • Windows 10 Home (با 32 و 64 بیت) • Windows 10 Pro (با 32- و 64-بیت) • Windows 10 Enterprise (با 32- و 64-بیت) Windows 11 <ul style="list-style-type: none"> • Windows 11 Home (64 بیت) • Windows 11 Pro (64 بیت) • Windows 11 Enterprise (64 بیت) • Windows 11 Education (64 بیت) 	سیستم عامل
Intel Core2Duo یا سریعتر Intel Core i5 یا سریعتر توصیه می شود	Intel Core2Duo یا سریعتر Intel Core i3 یا سریعتر توصیه می شود	CPU
	2 گیگابایت یا بیشتر (4 گیگابایت یا بیشتر توصیه می شود)	حافظه
	20 مگابایت یا بیشتر	فضای دیسک سخت





این پروژکتور از ویژگی ها و گزینه های زیر در نرم افزار Epson Projector Content Manager پشتیبانی می کند.

EB-L265F/EB-L260F	ویژگی ها/گزینه ها	
-	پخش همزمان	
✓	لیست پخش را از طریق شبکه در پروژکتور ذخیره کنید	
✓	Auto Select	Video Format < Settings
✓	AVI Format	
✓	MP4 Format	

جدول زیر معنی نمادهای ایمنی قرار گرفته بر روی دستگاه را لیست بندی می کند.

شماره	علامت نماد	استانداردهای تأیید شده	شرح
9		—	مشابه شماره 8.
10		IEC60417 شماره 5001B	باتری، عمومی در دستگاه های مجهز به نیروی باتری. برای تشخیص دستگاه بعنوان مثال روکشی برای محافظه باتری یا پایانه های رابط.
11		IEC60417 شماره 5002	موقعیت سلول برای تشخیص نگهدارنده خود باتری و برای تشخیص موقعیت سلول های داخل نگهدارنده باتری.
12		—	مشابه شماره 11.
13		IEC60417 شماره 5019	اتصال زمینی محافظ برای تشخیص هر پایانه ای که برای اتصال به یک رسانای خارجی در نظر گرفته شده است جهت محافظت در برابر برق گرفتگی در شرایطی مانند وجود یک اشکال یا پایانه یک الکتروود زمینی محافظ.
14		IEC60417 شماره 5017	زمین برای تشخیص یک پایانه ارت (اتصال به زمین) در مواردی که نماد شماره 13 به صراحت مورد نیاز نباشد.
15		IEC60417 شماره 5032	جریان متناوب برای نشان دادن در صفحه رتبه بندی که دستگاه فقط برای جریان متناوب مناسب است؛ برای تشخیص پایانه های مربوطه.
16		IEC60417 شماره 5031	جریان مستقیم برای نشان دادن در صفحه رتبه بندی که دستگاه فقط برای جریان مستقیم مناسب است؛ برای تشخیص پایانه های مربوطه.

شماره	علامت نماد	استانداردهای تأیید شده	شرح
1		IEC60417 شماره 5007	"روشن" (نیرو) برای نشان دادن اتصال به برق.
2		IEC60417 شماره 5008	"خاموش" (نیرو) برای نشان دادن قطع اتصال از برق.
3		IEC60417 شماره 5009	آماده به کار برای تشخیص کلید یا موقعیت کلید از این طریق که کدام قطعه از دستگاه روشن است تا آن را در شرایط آماده بکار قرار دهد.
4		ISO7000 شماره 0434B IEC3864-B3.1	احتیاط برای تشخیص احتیاط عمومی زمان استفاده از محصول.
5		IEC60417 شماره 5041	احتیاط، سطح داغ برای نشان دادن اینکه مورد علامت گذاری شده می تواند داغ باشد و نباید بدون مراقبت به آن دست بزنید.
6		IEC60417 شماره 6042 ISO3864-B3.6	احتیاط، خطر برق گرفتگی برای تشخیص قسمت هایی که خطر برق گرفتگی دارند.
7		IEC60417 شماره 5957	فقط برای استفاده داخل ساختمان برای تشخیص قطعات الکتریکی که در اصل برای استفاده در داخل ساختمان طراحی شده اند.
8		IEC60417 شماره 5926	قطبیت رابط برق مستقیم برای تشخیص اتصالات مثبت و منفی (قطبیت) در یک قطعه از دستگاه که ممکن است منبع برق مستقیم به آن وصل باشد.

شماره	علامت نماد	استانداردهای تأیید شده	شرح
26		IEC60417 شماره 6056	احتیاط (تیغه های پنبکه متحرک هستند) برای احتیاط، از تیغه های متحرک پنبکه دور شوید.
27		IEC60417 شماره 6043	احتیاط (گوشه های تیز) برای نشان دادن گوشه های تیز که نباید به آنها دست بزنید.
28		—	برای نشان دادن این نکته که نگاه کردن به لنز هنگام پخش ممنوع است.
29		ISO7010 شماره: W027 ISO 3864	هشدار، تابش نور (مانند اشعه UV، اشعه های قابل مشاهده و مادون قرمز) مراقب باشید زمانی که در نزدیکی منبع تابش نور هستید، به چشم و پوستتان آسیبی وارد نشود.
30		IEC60417 شماره 5109	در مناطق مسکونی استفاده نشود. برای شناسایی تجهیزات الکتریکی که برای مناطق مسکونی مناسب نیستند.

شماره	علامت نماد	استانداردهای تأیید شده	شرح
17		IEC60417 شماره 5172	دستگاه کلاس II برای شناسایی دستگاهی که نیازمندی های ایمنی مشخص شده برای دستگاه کلاس II طبق IEC 61140 را برآورده می کند.
18		ISO 3864	ممنوعیت عمومی برای تشخیص عملکردها یا عملیاتی که ممنوع هستند.
19		ISO 3864	ممنوعیت تماس برای تشخیص آسیبی که به دلیل لمس یک قطعه خاص دستگاه روی می دهد.
20		—	زمانی که پروژکتور روشن است هرگز به لنز اپتیکال نگاه نکنید.
21		—	برای نشان دادن اینکه در قسمت مورد علامت گذاری شده چیزی روی پروژکتور قرار ندهید.
22		ISO3864 IEC60825-1	احتیاط، تابش لیزر برای نشان دادن اینکه دستگاه دارای بخش تابش لیزر است.
23		ISO 3864	ممنوعیت جداسازی قطعات برای نشان دادن اینکه خطر آسیب دیدن وجود دارد، مانند برق گرفتگی، اگر قطعات دستگاه از هم جدا شود.
24		IEC60417 No.5266	آماده به کار، آماده به کار جزئی برای مشخص کردن بخشی از دستگاه که در وضعیت آماده به کار است.
25		ISO3864 IEC60417 No.5057	احتیاط، بخش های قابل حرکت استانداردهای محافظت، نشان می دهند که باید از بخش های متحرک دور بمانید.



داخل

این پروژکتور یک محصول لیزری کلاس 1 است که از استانداردهای بین المللی IEC/EN60825-1:2014 در مورد لیزرها تبعیت می کند.

هنگام استفاده از پروژکتور این دستورالعمل های ایمنی را دنبال کنید.

⚠ هشدار

- محافظه پروژکتور را باز نکنید. پروژکتور دارای لیزر پر قدرت است.
- ممکن است به خاطر تابش این دستگاه خطری برای بینایی شما روی دهد. به منبع نور در حال کارکرد نگاه نکنید. ممکن است چشمتان دچار جراحت شود.

⚠ احتیاط

وقتی پروژکتور را دور می اندازید قطعات آن را از هم جدا نکنید. برای دور انداختن دستگاه از قوانین ملی و محلی نان پیروی کنید.

بالا

مانند هر منبع نور دیگری به تابش نور این وسیله، RG2 IEC/EN 62471-5:2015، نیز مستقیم نگاه نکنید.

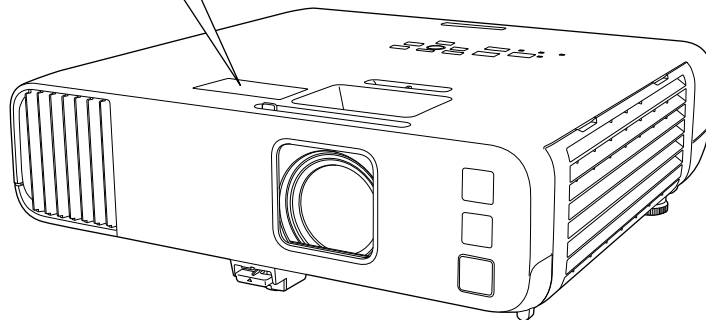
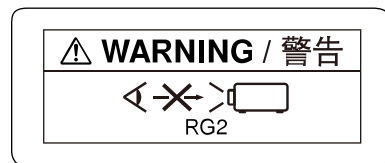

در این پروژکتور از لیزر به عنوان منبع نور استفاده شده است. این لیزر دارای مشخصات زیر است.

- بسته به محیط اطراف، روشنایی منبع نور ممکن است کم شود. وقتی دما ناگهان خیلی زیاد می شود، روشنایی بسیار کم می شود.
- با استفاده هرچه بیشتر از منبع نور، روشنایی آن کاهش میابد. می توانید ارتباط بین زمان استفاده و کاهش روشنایی را در تنظیمات روشنایی تغییر دهید.

◀ پیوندهای مربوطه

- "برچسب های هشدار لیزر" صفحه 247

برچسب های هشدار لیزر

برچسب هشدار لیزر بر روی پروژکتور هستند.

پایین

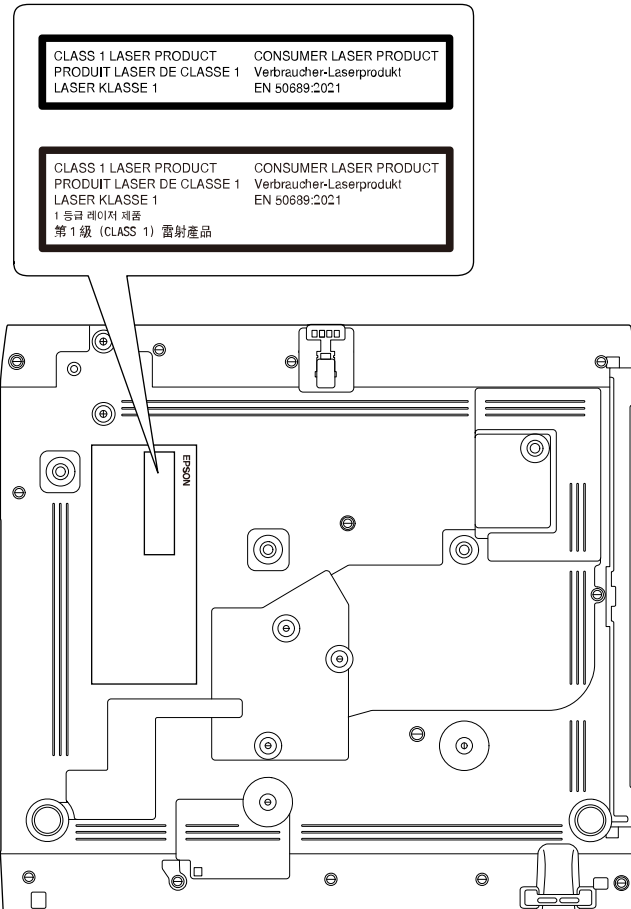

این پروژکتور یک دستگاه لیزری مصرفی کلاس 1 است که از استاندارد EN50689:2021 تبعیت می کند. برچسب متصل به این پروژکتور بسته به کشور و منطقه متفاوت است.

- زمانی که لیزر روشن است هرگز به لنز پروژکتور نگاه نکنید. این کار به چشم های شما آسیب می رساند و به ویژه برای کودکان و حیوانات خانگی خطرناک است.
 - وقتی پروژکتور را از فاصله با استفاده از کنترل از راه دور روشن می کنید، بررسی کنید کسی به لنز نگاه نکند.
 - اجازه ندهید کودکان با پروژکتور کار کنند. فردی بزرگسال باید کودک را همراهی کند.
 - در حین پخش به لنز نگاه نکنید. همچنین هنگام استفاده از دستگاه های نوری مانند تلسکوپ یا ذره بین، به لنز نگاه نکنید. این کار ممکن است باعث ایجاد نقص در بینایی شود.
- از استانداردهای FDA در مورد عملکرد محصولات لیزری تبعیت می کند بجز عملکرد به عنوان LIP گروه ریسک 2 که در IEC 62471-5: Ed. 1.0 توصیف شده است. برای کسب اطلاعات بیشتر به اعلامیه شماره 57 در مورد لیزر مراجعه کنید که تاریخ آن 8 مه 2019 است.

در این بخش واژه های مشکلی که در متن این راهنما درباره آن توضیح داده نشده است، به صورت خلاصه توضیح داده می شوند. برای اطلاع از جزئیات، به سایر دفترچه راهنماهای موجود در بازار مراجعه کنید.

AMX Device Discovery	AMX Device Discovery یک فن آوری است که توسط AMX برای تسهیل سیستم های کنترل AMX برای کارکرد آسان تجهیزات هدف تولید شده است. Epson این فن آوری پروتکل را ایجاد و تنظیمی برای فعال کردن عملکرد پروتکل ارائه کرده است (روشن). برای اطلاعات بیشتر به وب سایت AMX مراجعه کنید. URL http://www.amx.com/
نسبت ابعادی	نسبت بین طول و عرض یک تصویر. صفحاتی با نسبت ابعادی افقی:عمودی 16:9، مانند صفحات HDTV با نام صفحات عرض شناخته می شوند. صفحات نمایش کامپیوتر معمولی و SDTV دارای نسبت ابعادی 4:3 هستند.
ویدیوی ترکیبی	روشی برای ترکیب سیگنال ویدیویی و تبدیل یک مؤلفه درخشندگی و یک مؤلفه رنگی برای مخابره یک کابل تکی.
کنتراست	روشنایی نسبی بخش های روشن و تیره تصویر را می توانید افزایش داده یا کم کنید تا متن و بخش های گرافیکی وضوح بیشتری داشته باشند و یا با کیفیت بهتری نمایش داده شوند. به تنظیم این ویژگی از تصویر، تنظیم کنتراست گفته می شود.
DHCP	مخفف پروتکل پیکربندی میزبان پویا (Dynamic Host Configuration Protocol) است. این پروتکل به صورت خودکار یک آدرس IP را به دستگاه متصل به شبکه اختصاص می دهد.
Full HD	یک استاندارد اندازه صفحه با وضوح 1,920 (افقی) × 1,080 (عمودی) نقطه.
آدرس دروازه	این یک سرور (روتر) برای ارتباط از طریق شبکه (زیر شبکه) است که با توجه به پوشش زیر شبکه تقسیم می شود.
HDCP	HDCP مخفف High-bandwidth Digital Content Protection است. از آن برای جلوگیری از کپی غیرقانونی و محافظت از حق نسخه برداری استفاده می شود. برای این کار سیگنال های دیجیتالی رمزگذاری شده از طریق درگاه های DVI و HDMI ارسال می شود. به دلیل اینکه درگاه HDMI در این پروژکتور از HDCP پشتیبانی می کند، می تواند تصاویر دیجیتالی محافظت شده توسط فن آوری HDCP را پخش کند. با این وجود ممکن است پروژکتور نتواند تصاویر محافظت شده با نسخه های به روز شده یا اصلاح شده رمزگذاری HDCP را پخش کند.

HDMI™	مخفف "رابط چندرسانه ای با کیفیت بالا". HDMI™ استاندارد است برای اقلام الکترونیکی دیجیتال و کامپیوترها. تصاویر HD و سیگنال های صوتی چندکاناله با استفاده از این استاندارد به صورت دیجیتال منتقل می شوند. اگر سیگنال دیجیتال را فشرده نکنید، تصویر با بالاترین کیفیت ممکن منتقل می شود. همچنین دارای عملکرد رمزگذاری برای سیگنال دیجیتال است.
HDTV	مخفف High-Definition Television است و به سیستم های با کیفیت بالایی اشاره می کند که دارای شرایط زیر هستند: • دقت تصویر عمودی 720p یا 1,080i و یا بیشتر (p = پیش رونده، i = ترکیبی) • نسبت ابعادی تصویر صفحه 16:9
حالت زیرساخت	یک روش برای اتصال LAN بی سیم است که در آن دستگاه از طریق نقاط دسترسی، ارتباط برقرار می کند.
مشبک	اطلاعات مورد نیاز برای ایجاد یک صفحه را با ارسال هر خط مخابره می کند، از بالای تصویر شروع می شود و به پایین آن می رسد. امکان لرزش تصاویر بیشتر است زیرا در هر خط فقط یک فریم نمایش داده می شود.
آدرس IP	شماره ای برای شناسایی کامپیوتر متصل به شبکه.
پیش رونده	اطلاعات پروژه برای اینکه هر بار یک صفحه ایجاد شود و تصویر برای یک فریم نمایش داده شود. با وجود اینکه تعداد خطوط اسکن مشابه است، مقدار لرزش در تصویر کمتر می شود زیرا مقدار اطلاعات در مقایسه با سیستم ترکیبی، دو برابر شده است.
میزان نوسازی	عناصر ساطع کننده نور در صفحه نمایش برای مدت زمان بسیار کوتاهی درخشندگی و رنگ یکسانی خواهند داشت. به همین دلیل، برای نوسازی عناصر ساطع کننده نور، باید تصویر به تعداد دفعات زیادی در یک ثانیه اسکن شود. تعداد عملکردهای نوسازی در هر ثانیه، "سرعت نوسازی" است و با هرترز (H) مشخص می شود.
SDTV	مخفف Standard Definition Television و به سیستم های تلویزیون استاندارد اشاره می کند که از شرایط لازم برای تلویزیون های با کیفیت بالای HDTV برخوردار نیستند.
SNMP	مخفف Simple Network Management Protocol که پروتکلی برای کنترل دستگاه هایی مانند روتر و رایانه های متصل به یک شبکه TCP/IP است.
sRGB	یک استاندارد بین المللی برای فواصل رنگی که با این هدف ایجاد شده است تا رنگ های تولید شده توسط دستگاه های ویدیویی را بتوان به سادگی توسط سیستم های عامل رایانه ای (OS) و اینترنت مورد استفاده قرار داد. اگر منبع متصل دارای حالت sRGB باشد، پروژکتور و منبع سیگنال متصل را روی sRGB تنظیم کنید.

SSID	SSID، داده های شناسایی برای اتصال به یک دستگاه دیگر در یک LAN بی سیم است. ارتباط بی سیم بین دستگاه هایی امکان پذیر است که دارای SSID مشابه باشند.
ماسک شبکه فرعی	این یک مقدار عددی است که تعداد بیت های مورد استفاده برای آدرس شبکه را در یک شبکه تقسیم شده (شبکه فرعی) از آدرس IP را تعیین می کند.
SVGA	یک استاندارد اندازه صفحه با دقت تصویر 800 (افقی) × 600 (عمودی) نقطه.
SXGA	یک استاندارد اندازه صفحه با دقت تصویر 1,280 (افقی) × 1,024 (عمودی) نقطه.
همگام سازی	سیگنال های خروجی از رایانه ها دارای یک فرکانس خاص هستند. اگر فرکانس پروژکتور با این فرکانس مطابقت نداشته باشد، در نتیجه تصاویر کیفیت خوبی نخواهند داشت. به مراحل ایجاد تطبیق بین این سیگنال ها (محل نسبی شروع و پایان سیگنال)، همگام سازی گفته می شود. اگر سیگنال ها همگام نشوند، ممکن است تصاویر دچار لرزش شوند، مات باشند یا خطوط افقی بر روی آنها دیده شود.
ردیابی	سیگنال های خروجی از رایانه ها دارای یک فرکانس خاص هستند. اگر فرکانس پروژکتور با این فرکانس مطابقت نداشته باشد، در نتیجه تصاویر کیفیت خوبی نخواهند داشت. به مرحله تطبیق بین فرکانس این سیگنال ها (تعداد نقاط شروع در سیگنال)، ردیابی گفته می شود. اگر ردیابی به درستی انجام نشود، خطوط عمودی عریضی در سیگنال نمایش داده می شود.
آدرس Trap IP	این یک آدرس IP برای رایانه مقصد است که از آن برای اعلان خطا در SNMP استفاده می شود.
VGA	یک استاندارد اندازه صفحه با دقت تصویر 640 (افقی) × 480 (عمودی) نقطه.
XGA	یک استاندارد اندازه صفحه با دقت تصویر 1,024 (افقی) × 768 (عمودی) نقطه.
WXGA	یک استاندارد اندازه صفحه با وضوح 1,280 (افقی) × 800 (عمودی) نقطه.
WUXGA	یک استاندارد اندازه صفحه با دقت تصویر 1,920 (افقی) × 1,200 (عمودی) نقطه.

Indication of the manufacturer and the importer in accordance with requirements of United Kingdom directive

Manufacturer: SEIKO EPSON CORPORATION
Address: 3-5, Owa 3-chome, Suwa-shi, Nagano-ken 392-8502 Japan
Telephone: 81-266-52-3131
<http://www.epson.com/>

Importer: Epson (UK) Ltd.
Address: Westside, London Road, Hemel Hempstead, Hertfordshire, HP3 9TD,
United Kingdom
<http://www.epson.co.uk>

محدودیت های استفاده

زمانی که از این محصول برای کاربردهایی که به اطمینان یا ایمنی بالایی نیاز دارد استفاده می شود، مانند دستگاه های حمل و نقل مربوط به نیروی هوایی، راه آهن، دریایی، وسایل نقلیه موتوری، دستگاه های جلوگیری از حوادث، دستگاه های مختلف ایمنی و سایر موارد و همینطور دستگاه های عملکردی/دقیق، از این محصول باید فقط زمانی استفاده کنید که این محصول از نظر تخریب ایمن و موانع موجود در طراحی مورد بازبینی قرار گرفته باشد تا ایمنی و قابل اعتماد بودن کلی سیستم حفظ شود. از آنجا که این محصول برای استفاده در برنامه هایی که به اطمینان یا ایمنی بسیار بالایی نیاز دارند طراحی نشده است مانند تجهیزات هوا فضا، تجهیزات ارتباطی اصلی، تجهیزات کنترل انرژی هسته ای، و یا تجهیزات پزشکی مربوط به مراقبت های مستقیم پزشکی و سایر موارد، لطفاً بعد از یک بازبینی کامل در مورد مناسب این محصول قضاوت کنید.

مراجع سیستم عامل

- سیستم عامل Microsoft® Windows® 8.1
- سیستم عامل Microsoft® Windows® 10
- سیستم عامل Microsoft® Windows® 11

برای اطلاع از اعلان های مهم مربوط به پروژکتور، این بخش ها را بررسی کنید.

پیوندهای مربوطه

- Indication of the manufacturer and the importer in accordance with "requirements of EU directive" صفحه 251
- Indication of the manufacturer and the importer in accordance with "requirements of United Kingdom directive" صفحه 251
- "محدودیت های استفاده" صفحه 251
- "مراجع سیستم عامل" صفحه 251
- "علائم تجاری" صفحه 252
- "اعلامیه حق نسخه برداری" صفحه 252
- "تخصیص حق نسخه برداری" صفحه 252

Indication of the manufacturer and the importer in accordance with requirements of EU directive

Manufacturer: SEIKO EPSON CORPORATION
Address: 3-5, Owa 3-chome, Suwa-shi, Nagano-ken 392-8502 Japan
Telephone: 81-266-52-3131
<http://www.epson.com/>

Importer: EPSON EUROPE B.V.
Address: Atlas Arena, Asia Building, Hoogoorddreef 5,1101 BA Amsterdam Zuidoost
The Netherlands
Telephone: 31-20-314-5000
<http://www.epson.eu/>

.Art-Net™ Designed by and Copyright Artistic Licence Holdings Ltd

Intel® علامت تجاری ثبت شده Intel Corporation در ایالات متحده آمریکا و یا سایر کشورها است.

سایر نام محصولات به کار رفته در اینجا نیز فقط برای شناسایی این محصولات استفاده شده اند و ممکن است مارک تجاری دارندگان مربوطه باشند. Epson هیچ حقی نسبت به این علائم تجاری ندارد.

اعلامیه حق نسخه برداری

کلیه حقوق محفوظ است. کلیه حقوقی محفوظ است. هیچ بخشی از این مورد منتشر شده را نباید دوباره تولید کنید، در سیستم بازبازی ذخیره کنید یا به هر شکل یا با هر وسیله ای به صورت الکترونیکی، مکانیکی، از طریق فتوکپی، ضبط یا به دیگر وسیله ها منتقل کنید، مگر اینکه از قبل از طرف Seiko Epson Corporation مجوز کتبی داشته باشید. با توجه به استفاده از اطلاعات موجود در اینجا، هیچ تعهدی در قبال حق ثبت وجود ندارد. همچنین هیچ تعهدی در قبال آسیب های ایجاد شده در نتیجه استفاده از اطلاعات موجود در اینجا ارائه نمی شود.

Seiko Epson Corporation و شرکت های وابسته به آن در رابطه با آسیب، زیان، خسارت مالی یا هزینه های ایجاد شده در نتیجه خرید یا در نتیجه بروز تصادف، استفاده اشتباه یا سوء استفاده از این محصول یا ایجاد تغییرات، تعمیرات یا اصلاحات غیرمجاز در این محصول (بجز در ایالات متحده)، همچنین مواردی که در پی عدم پیروی از دستورالعمل های نگهداری و مصرف Seiko Epson Corporation باشد، هیچ تعهدی در قبال خریدار این محصول یا اشخاص ثالث نخواهند داشت.

Seiko Epson Corporation در صورت بروز هرگونه آسیب یا مشکل در نتیجه استفاده از هر گزینه یا محصول مصرفی بجز محصولات اصلی Epson یا محصولات مورد تأیید Epson توسط Seiko Epson Corporation، مسئولیتی نخواهد داشت.

محتوای این دفترچه راهنما ممکن است بدون هیچ اطلاعیه ای تغییر کرده یا به روز شود.

تصاویر به کار رفته در این دفترچه راهنما ممکن است با پروژکتور اصلی تفاوت داشته باشد.

تخصیص حق نسخه برداری

ممکن است این اطلاعات بدون اطلاع قبلی تغییر کند.

© 2023 Seiko Epson Corporation

2024.2 414346402FA

در این دفترچه راهنما، از سیستم عامل های بالا با عنوان "Windows 8.1"، "Windows 10" و "Windows 11" نام برده می شود. علاوه بر آن، عبارت "Windows" به طور کلی برای اشاره به آنها مورد استفاده قرار گرفته است.

- macOS 10.12.x
- macOS 10.13.x
- macOS 10.14.x
- macOS 10.15.x
- macOS 11.0.x
- macOS 12.0.x

در این دفترچه راهنما، از سیستم عامل های بالا با عناوین "macOS 10.12.x"، "macOS 10.13.x"، "macOS 10.14.x"، "macOS 10.15.x"، "macOS 11.0.x" و "macOS 12.0.x" نام برده می شود. همچنین عبارت "Mac" به طور کلی برای اشاره به همه آنها استفاده می شود.

علائم تجاری

EPSON یک مارک تجاری Seiko Epson Corporation است.

Mac و macOS مارک های تجاری Apple Inc. هستند.

Microsoft Windows Server و Windows، علائم تجاری یا علائم تجاری ثبت شده Microsoft Corporation در ایالات متحده و یا دیگر کشورها هستند.

Wi-Fi™، WPA2™، WPA3™ و Miracast® مارک های تجاری ثبت شده Wi-Fi Alliance هستند.

App Store یک نام بازرگانی Apple Inc. است.

Chrome، Chromebook و Google Play مارک های تجاری Google LLC هستند.

HDMI، HDMI Logo و High-Definition Multimedia Interface مارک های تجاری یا مارک های تجاری ثبت شده HDMI Licensing Administrator, Inc. هستند.

"QR Code"، علامت تجاری ثبت شده شرکت DENSO WAVE INCORPORATED است.

علامت تجاری PLink یک علامت تجاری استفاده شده برای ثبت است یا از قبل در ژاپن، ایالات متحده آمریکا و سایر کشورها و مناطق به ثبت رسیده است.

Crestron®، Crestron Connected®، Crestron Fusion®، Crestron RoomView® و

Crestron XiO Cloud® مارک های تجاری Crestron Electronics, Inc. هستند.