

EPSON®

Посібник користувача

Multimedia Projector

EB-775F

EB-770Fi

EB-770F

EB-760Wi

EB-760W

Умовні позначки, що використовуються в цьому довіднику **9**

Використання посібника для пошуку інформації 11

Пошук за ключовим словом	11
Перехід відразу із закладок	11
Друк лише потрібних сторінок	11

Отримання останніх версій документів 12

Знайомство з проектором **13**

Функції проектора 14

Лазерне джерело світла з тривалим терміном експлуатації	14
Функція Easy Interactive Function	14
Легке й просте встановлення	15
Гнучка функція підключення	15
Підключення до комп'ютера	15
Підключення до мобільних пристроїв	16
Проектування на виставках	17

Деталі та функції проектора 18

Деталі проектора: передня та бокова панелі	18
Деталі проектора: верхня та бокова панелі	19
Деталі проектора: ззаду	20
Деталі проектора: встановлені на основі	22
Деталі проектора: панель керування	23
Деталі проектора: пульт дистанційного керування	24
Деталі проектора: інтерактивне перо	26
Деталі проектора: лоток для пера	27
Деталі проектора: сенсорний пристрій	27
Інструкції з техніки безпеки для магніту	28

Налаштування проектора **29**

Розміщення проектора 30

Налаштування проектора та параметри встановлення	32
Параметри під час використання інтерактивних функцій	32
Параметри під час використання сенсорного пристрою	33

Встановлення страхувального дроту 35

З'єднання з проектором 36

Підключення до комп'ютера	36
Підключення до комп'ютера для виведення відео або аудіо за допомогою кабелю VGA	36
Підключення до комп'ютера для виведення відео або аудіо за допомогою USB	37
Підключення до комп'ютера для виведення відео або аудіо за допомогою HDMI	38
Підключення до Mini PC, встановленого на Wall Plate	39
Підключення комп'ютера для використання з функціями "PC Interactive"	40
Підключення до джерел відеосигналу	40
Підключення до джерела відеосигналу HDMI	40
Підключення до джерела композитного відеосигналу	41
Підключення до зовнішніх USB-пристроїв	42
Проеціювання з USB-пристроїв	42
Підключення до USB-пристроїв	42
Відключення USB-пристрою	43
Підключення до документ-камери	43
Підключення принтера	43
Підключення до зовнішніх пристроїв	44
Підключення до монітору VGA	44
Підключення зовнішніх динаміків	44
Підключення мікрофона	45
Підключення кількох проекторів однакової моделі	46

Встановлення батарей в пульт дистанційного керування 48

Установлення батарей у перо 49

Операції з пультом дистанційного керування 50

Використання основних функцій проектора **51**

Увімкнення проектора 52

Головний екран	53	Доступні режими кольору	86
Вимкнення проектора	55	Увімкнення автоматичного регулювання яскравості	87
Установлення дати й часу	56	Настройка кольору зображення	89
Вибір мови в меню проектора	59	Регулювання відтінку, насичення та яскравості	89
Режими проєціювання	60	Налаштування гама	90
Зміна режиму проєціювання за допомогою пульта дистанційного керування	60	Регулювання роздільної здатності зображення	93
Зміна режиму проєціювання за допомогою меню	60	Регулювання яскравості	95
Налаштування типу екрана	62	Час роботи джерела світла	96
Коригування положення зображення за допомогою функції налаштування положення екрана	63	Контроль гучності за допомогою кнопок гучності	98
Фокусування зображення	65	Використання інтерактивних функцій	99
Регулювання нахилу проектора	68	Режими інтерактивних функцій	100
Форма зображення	69	Підготування до використання інтерактивних функцій	102
Коригування форми зображення за допомогою кнопок корекції спотворення	69	Інструкції з техніки безпеки під час виконання інтерактивних функцій	102
Коригування форми зображення за допомогою функції Quick Corner	71	Використання інтерактивних пер	102
Коригування форми зображення за допомогою функції корекції дуги	73	Виконання операцій за допомогою дотику пальцем	104
Коригування форми зображення за допомогою функції Корекція точки	75	Інструкції з техніки безпеки під час виконання інтерактивних операцій за допомогою дотиків	106
Завантаження параметра форми зображення з пам'яті	77	Екрани білої дошки (режим білої дошки)	108
Коригування форми зображення за допомогою кутових маркерів	78	Інструкції з техніки безпеки під час використання режиму білої дошки	108
Зміна розміру зображення за допомогою кнопок	80	Запуск режиму білої дошки	108
Коригування положення зображення за допомогою функції зсуву зображення	81	Панель інструментів режиму білої дошки	109
Вибір джерела зображення	82	Додаткові кнопки для використання на білій дошці	112
Співвідношення сторін зображення	84	Імпорт зображень у режимі білої дошки	113
Зміна співвідношення сторін зображення	84	Сумісні типи файлів, які потрібно відкрити в режимі білої дошки	114
Доступні співвідношення сторін зображення	84	Малювання на проєкції зображення в режимі анотації	116
Налаштування продуктивності (режим кольору)	86	Запуск режиму анотації	116
Зміна режиму кольору	86	Панель інструментів у режимі анотації	117
		Надання спільного доступу до малюнків	120
		Надсилання вмісту малювання електронною поштою	120
		Створення адресної книги	122

Доступні служби каталогів	122	Проектування списків відтворення	149
Збереження намальованого вмісту	122	Створення списків відтворення за допомогою Epson Web Control	150
Доступні формати файлів в режимі білої дошки	124	Додавання ефектів до відтворюваного зображення	152
Друк намальованого вмісту	124	Обмеження режиму відтворення вмісту	153
Доступні команди керування принтером в режимі білої дошки	126	Тимчасове вимкнення зображення та звуку	155
Керування функціями ПК із проеційованого екрана (режим «Інтеракт. комп.»)	127	Тимчасова зупинка відео	156
Системні вимоги для режиму «Інтеракт. комп.»	127	Масштабування зображень	157
Інсталяція Easy Interactive Driver у ОС Mac	128	Зберігання зображення логотипа користувача	158
Використання режиму «Інтеракт. комп.»	128	Збереження шаблону користувача	160
Регулювання області дії пера	129	Зберігання налаштувань і застосування збережених налаштувань	162
Керування документ-камерою	132	Підключення кількох проекторів	164
Засіб перегляду карти SD	132	Система ідентифікації проектора для керування кількома проекторами	164
Вибір відображення мережевого пристрою	133	Встановлення ідентифікатора проектора	165
Використання інтерактивних функцій через мережу	135	Вибір бажаного проектора	165
Заходи безпеки під час підключення проектора до іншої підмережі	135	Налаштування однорідного кольору	166
Використання режиму проеціювання «Split Screen»	137	Поєднання зображень мозаїкою в одне	168
Регулювання функцій проектора	138	Налаштування мозаїки	169
Одночасне проеціювання кількох зображень	139	Перехід країв зображення	170
Непідтримувані поєднання джерел під час проеціювання в режимі Split Screen	141	Узгодження кольорів зображення	171
Обмеження щодо проеціювання з функцією Split Screen	141	Регулювання рівня чорного	173
Проеціювання презентації у режимі PC Free	142	Зміна області регулювання рівня чорного	174
Підтримувані типи файлів в режимі PC Free	142	Регулювання RGBCMY	175
Заходи безпеки під час проеціювання в режимі PC Free	143	Масштабування зображення	176
Показ слайдів у режимі PC Free	144	Функції безпеки проектора	178
Запуск презентації в режимі PC Free	146	Типи захисту паролем	178
Параметри відображення в режимі PC Free	147	Встановлення пароля	178
Проектування в режимі відтворення вмісту	148	Вибір типів захисту паролем	180
Увімкнення режиму відтворення вмісту	148	Введення паролю для користування проектором	180
		Блокування кнопок проектора	181
		Розблокування кнопок проектора	182
		Встановлення захисного кабелю	182

Використання проектора в мережі 183

Проеціювання через дротову мережу 184

- Підключення до дротової мережі 184
- Вибір параметрів дротової мережі 184

Проеціювання через бездротову мережу 188

- Інструкції з техніки безпеки для вбудованої мережевої карти для бездротової локальної мережі 188
- Способи підключення для проєціювання в бездротовій мережі 189
- Встановлення мережевої карти для бездротової локальної мережі 190
- Встановлення параметрів бездротової мережі вручну 191
- Встановлення параметрів бездротової мережі в ОС Windows 195
- Встановлення параметрів бездротової мережі в ОС Mac 195
- Налаштування безпеки бездротової мережі для режиму Проста точка доступу 195
- Налаштування безпеки бездротової мережі для режиму інфраструктури 196
 - Підтримувані сертифікати клієнта та ЦС 197
- Використання QR-коду для підключення до мобільного пристрою 198
- Використання ключа USB для підключення комп'ютера Windows 199
- Використання системи бездротової презентації для підключення до комп'ютерів з ОС Windows/Mac 200
 - Перше налаштування системи бездротової презентації 200
 - Проеціювання системи бездротової презентації 201

Проеціювання через бездротову мережу з мобільного пристрою (Screen Mirroring) 202

- Встановлення параметрів функції Screen Mirroring 202
- Підключення за допомогою Screen Mirroring з функцією Miracast 205
- Підключення за допомогою Screen Mirroring у Windows 10 205
- Підключення за допомогою Screen Mirroring у Windows 8.1 206

Безпечне HTTP-з'єднання 208

- Імпорт сертифікату веб-сервера за допомогою меню 208
- Підтримувані сертифікати веб-сервера 209

Спільний екран 210

- Надання спільного доступу до екрана 210
- Завершення спільного користування екраном 212

- Отримання зображень спільного екрана 213
- Малювання на зображеннях Спільного екрану 213

Контроль і керування проектором 214

Epson Projector Management 215

Керування проектором, що підключений до мережі, за допомогою браузера 216

- Параметри Web Control 218

Реєстрація цифрових сертифікатів з веб-браузера 225

Налаштування електронних сповіщень в мережі проектора 226

- Електронні сповіщення мережного проектора 226

Налаштування контролю за допомогою SNMP 228

За допомогою команд ESC/VP21 229

- Список команд ESC/VP21 229
- Розташування кабелів 229

Підтримка PJLink 230

Art-Net 231

Підтримка Crestron Connected 232

- Налаштування підтримки Crestron Connected 232

Web API 234

- Увімкнення Web API 234

Встановлення календарного графіку подій проектора 235

Налаштування параметрів меню 238

Використання меню проектора 239

Використання екранної клавіатури 240

- Доступний текст із використанням екранної клавіатури 240

Параметри якості зображення: меню «Зображення»	241
Параметри вхідного сигналу: меню «Сигнал вводу-виводу» .	244
Параметри встановлення проектора: меню «Встановлення»	247
Параметри відображення проектора: меню «Дисплей»	250
Параметри функцій проектора: меню «Операція»	253
Параметри адміністрування проектора: меню «Керування»	258
Список кодів «Event ID»	260
Параметри мережі проектора: меню «Мережа»	262
Меню «Мережа»: меню «Параметри мережі»	263
Меню «Мережа»: меню «Бездротова мережа»	265
Меню «Мережа»: меню «Дротова LAN »	267
Меню «Мережа» — меню «Повід.про пошту»	268
Меню «Мережа»: меню «Керув. проектором»	269
Меню «Мережа»: параметри «Проекція через мережу»	271
Параметри «Projector Pen» і «Touch Setup»: меню «Перо/Дотик»	274
Інтерактивні параметри проектора: меню «Інтерактивність»	276
Меню «Інтерактивність»: меню «Друк»	277
Меню «Інтерактивність»: меню «Зберегти»	277
Меню «Інтерактивність»: меню «Пошта»	278
Меню «Інтерактивність»: меню «Каталог»	279
Різноманітні параметри роботи проектора: меню «Кілька проекцій»	282
Параметри якості зображення пам'яті: меню «Пам'ять»	284
Параметри налаштування проектора: меню «ЕСО»	285
Початкові параметри проектора та параметри скидання: меню «Первинні/Усі налаштування»	286
Копіювання параметрів меню між проекторами (групове налаштування)	288

Перенесення налаштувань з накопичувача USB	288
Перенесення налаштувань з комп'ютера	289
Повідомлення про помилку під час групового налаштування	290

Обслуговування проектора 292

Обслуговування проектора 293

Очищення об'єктива 294

Очищення корпусу проектора 295

Обслуговування повітряного фільтра та вентиляційних отворів 296

Очищення повітряного фільтра	296
Заміна повітряного фільтра	297

Заміна наконечника інтерактивного пера 300

Заміна м'якого наконечника інтерактивного пера	300
Зміна м'якого наконечника пера на твердий	301

Регулювання Суміщення кольорів (Вирівнювання панелі)302

Оновлення мікропрограми304

Оновлення мікропрограми за допомогою USB-накопичувача	304
Оновлення мікропрограми за допомогою комп'ютера та USB-кабелю	305

Вирішення проблем 308

Проблеми з проєціюванням 309

Стан індикатора проектора310

Вирішення проблем із зображенням і звуком 313

Вирішення проблеми відсутності зображення	313
Вирішення проблеми із зображенням за допомогою функції USB Display	314
Вирішення проблеми появи повідомлення «Немає сигналу»	314
Виведення зображення з ноутбука з ОС Windows	315
Виведення зображення з ноутбука з ОС Mac	315

Вирішення проблеми появи повідомлення «Не підтримується»	315
Вирішення проблеми часткового відображення зображення	315
Вирішення проблеми, якщо зображення не є прямокутним	316
Вирішення проблеми шумів або статичних завад зображення	317
Вирішення проблеми нечітких або розмитих зображень	317
Вирішення проблеми неправильного відображення яскравості та кольорів зображення	318
Способи вирішення, якщо на зображенні залишається післяобраз	319
Вирішення проблем зі звуком	319
Вирішення проблем із мікрофоном	319
Вирішення проблеми неправильного відображення імен файлів в режимі «PC Free»	320
Рішення, коли ви не можете відтворити зображення за допомогою функції «PC Free»	320

Вирішення проблеми з роботою проектора або пульта дистанційного керування

Вирішення проблем із вимкнення живлення проектора	321
Вирішення проблем із пультом дистанційного керування	321
Вирішення проблем із паролем	322
Вирішення проблеми відображення повідомлення «Розрядилася батарея, що забезпечує відлік часу»	322

Вирішення проблем інтерактивних функцій

Вирішення проблем у разі відображення повідомлення "Сталася помилка функції Easy Interactive"	323
Вирішення проблем у разі припинення роботи інтерактивного пера	323
Вирішення проблеми неможливості керування комп'ютером із проєційованого екрана	324
Вирішення проблеми в разі неточної роботи інтерактивного пера	324
Вирішення проблеми повільної роботи або складності використання інтерактивних пер	325
Вирішення проблеми в разі припинення роботи інтерактивних сенсорних операцій	325
Вирішення проблем зі записом, друком, зберіганням або скануванням	326
Вирішення проблеми неправильного відображення часу в параметрах білої дошки	327
Вирішення проблеми неможливості запуску режиму білої дошки	327

Усунення несправностей у режимі відтворення вмісту

Вирішення проблем із мережею

Рішення у разі невдалої автентифікації бездротової мережі	329
Вирішення проблеми доступу до проектора в мережі	329
Вирішення проблеми, коли електронні сповіщення не надходять через мережу	330
Вирішення проблеми статичних завад під час проєціювання зображення мережею	330
Що робити, коли неможливо підключитись за допомогою Screen Mirroring ..	330
Що робити, коли неможливо використовувати два джерела Screen Mirroring	331
Рішення проблеми, коли зображення чи звук містить статичні завади під час з'єднання Screen Mirroring	331
Рішення, коли ви не можете отримувати спільні зображення	331

Дії в разі, якщо не працює функція HDMI Link

Додатки

Додаткове приладдя та змінні деталі

Екрани	335
Кріплення	335
Для інтерактивних функцій	335
Зовнішні пристрої	335
Змінні деталі	336
Для бездротового підключення	336
Сумісні аксесуари від інших проекторів	336

Розмір екрана і відстань проєкції

Підтримувана роздільна здатність монітора

Технічні характеристики проектора

Характеристики роз'єму	342
------------------------------	-----

Зовнішній розмір

Системні вимоги режиму USB Display



Системні вимоги для драйвера Easy Interactive

Підтримувані функції для програми Epson Projector Content Manager	348
Перелік попереджувальних символів та інструкцій із техніки безпеки	349
Інформація з техніки безпеки під час використання лазера .	352
Попереджувальні етикетки на лазері	352
Глосарій	354
Примітки	357
Indication of the manufacturer and the importer in accordance with requirements of EU directive	357
Indication of the manufacturer and the importer in accordance with requirements of United Kingdom directive	357
Обмеження використання	357
Згадування операційних систем	358
Товарні знаки	358
Сповідання про авторські права	359
Авторське право	359

Умовні позначки, що використовуються в цьому довіднику

Попереджувальні знаки

На проекторі та в посібнику з його експлуатації містяться графічні позначення та ярлики, що надають відомості про безпечну експлуатацію проектора. Прочитайте та уважно дотримуйтеся вказівок, що мають такі позначки або ярлики, щоб уникнути травмування людей або пошкодження майна.

 Попередження	Цим символом позначена інформація, ігнорування якої може призвести до травмування або смерті.
 Обережно	Цим символом позначається інформація, ігнорування якої може призвести до травмування людей або пошкодження матеріальних цінностей через неправильне поводження з пристроєм.

Загальна інформація

Попередження	Цим ярликом позначені дії, які в разі недостатньої обережності користувача можуть призвести до пошкоджень чи травм.
	Цим ярликом позначена додаткова інформація, яка може бути корисною.
[Назва кнопки]	Вказує на назви кнопок на пульті дистанційного керування або панелі керування. Приклад: Кнопка [Esc]
Назва меню/параметра	Вказує назви меню та параметрів проектора. Приклад: Виберіть меню Зображення ☛ Зображення > Режим кольору
»»	Цей ярлик вказує посилання на пов'язані сторінки.
☛	Ця позначка вказує рівень поточного меню проектора.

► **Пов'язані посилання**

- "Використання посібника для пошуку інформації" [стор.11](#)
- "Отримання останніх версій документів" [стор.12](#)

Посібник PDF дозволяє шукати потрібну інформацію за ключовим словом або перейти безпосередньо до певних розділів за допомогою закладки. Також можна друкувати лише ті сторінки, які вам потрібні. У цьому розділі пояснюється як використовувати посібник PDF, який відкрито в програмі Adobe Reader X на комп'ютері.

► Пов'язані посилання

- "Пошук за ключовим словом" [стор.11](#)
- "Перехід відразу із закладок" [стор.11](#)
- "Друк лише потрібних сторінок" [стор.11](#)

Пошук за ключовим словом

Виберіть пункт **Редагувати > Розширений пошук**. Введіть ключове слово (текст) інформації, яку ви хочете знайти у вікні пошуку, і натисніть кнопку **Пошук**. Перегляд відображається у вигляді списку. Натисніть один з пунктів, щоб перейти на цю сторінку.

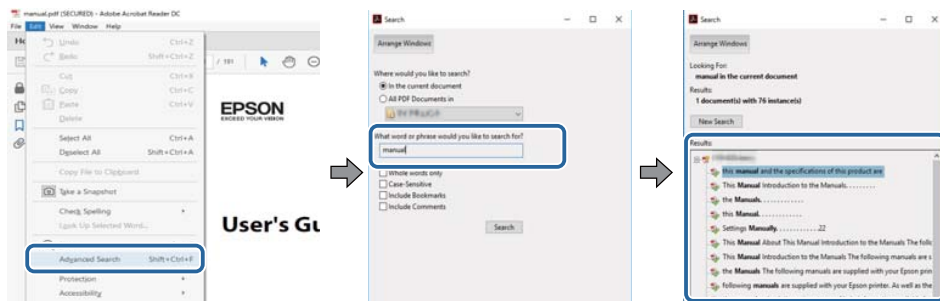

Перехід відразу із закладок

Натисніть на заголовок, щоб перейти на цю сторінку. Натисніть + або >, щоб переглянути заголовки внизу розділу. Щоб повернутися до попередньої сторінки, виконайте наступні дії на клавіатурі.

- Для Windows: Натисніть і утримуйте клавішу **Alt**, а потім натисніть ←.
- ОС Mac: Натисніть і утримуйте клавішу «Command», а потім натисніть ←.

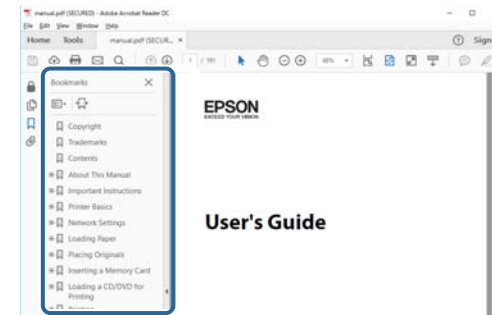

Друк лише потрібних сторінок

Також можна зберігати й друкувати лише ті сторінки, які вам потрібні. Натисніть параметр **Друк** у меню **Файл**, а потім вкажіть сторінки, які ви хочете роздрукувати в пункті **Стор.**, **Друкувати сторінки**.

- Щоб вказати серію сторінок, введіть дефіс між першою та останньою сторінками.
Наприклад: 20-25
- Щоб вказати непослідовні сторінки, розділіть їх комами.
Наприклад: 5, 10, 15

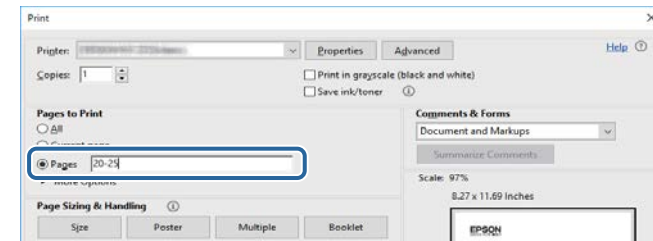

Останні версії посібників і технічних характеристик можна отримати на веб-сайті компанії Epson.

Перейдіть на веб-сайт epson.sn і введіть ім'я моделі.

Знайомство з проектором

Прочитайте ці розділи, щоб дізнатися більше про функції проектора та назви його деталей.

► Пов'язані посилання

- "Функції проектора" [стор.14](#)
- "Деталі та функції проектора" [стор.18](#)

Проектор має особливі функції. Детальнішу інформацію див. у відповідних розділах.

► Пов'язані посилання

- "Лазерне джерело світла з тривалим терміном експлуатації" [стор.14](#)
- "Функція Easy Interactive Function" [стор.14](#)
- "Легке й просте встановлення" [стор.15](#)
- "Гнучка функція підключення" [стор.15](#)
- "Проектування на виставках" [стор.17](#)

Лазерне джерело світла з тривалим терміном експлуатації

Лазерне джерело світла, засноване на використанні напівпровідникових технологій, фактично не потребує ремонту впродовж усього терміну експлуатації до моменту зниження яскравості.

Функція Easy Interactive Function

Просте додавання анотацій на проєційований екран за допомогою інтерактивного пера або пальця (EB-770Fi/EB-760Wi).

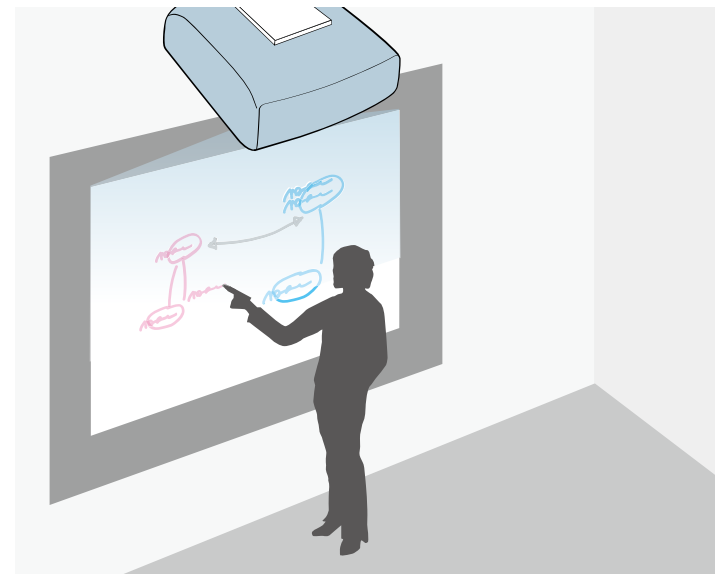

- Додавання анотацій з комп'ютера або без нього.
- Додавання анотацій за допомогою двох пер одночасно.
- Операції проектора з проєційованого екрана.
- Сканування та відображення вмісту підключеного сканера.
- Надсилання повідомлень електронної пошти, збереження та друк вмісту без комп'ютера.
- Імпорт вмісту з диску USB.
- Операції комп'ютера з проєційованого екрана.
- Взаємодія на основі дотиків за допомогою пальця. (Потрібно встановити додатковий Сенсорний пристрій.)

► Пов'язані посилання

- "Використання інтерактивних функцій" [стор.99](#)

Легке й просте встановлення

- Функція Direct Power On вмикає проектор одразу після його під'єднання до розетки.
- Функція Автоувімкнення вмикає проектор після виявлення сигналу зображення з порту, встановленого як джерело **Автоувімкнення**.
- За допомогою функції Головний екран ви можете легко вибрати джерело вхідного сигналу та отримати доступ до інших корисних функцій.

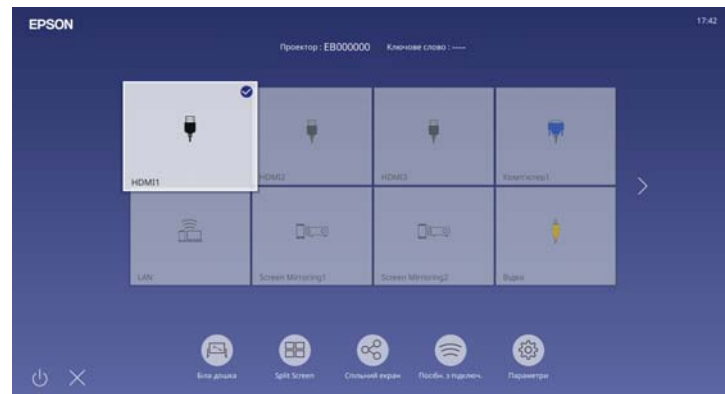

► Пов'язані посилання

- "Увімкнення проектора" [стор.52](#)
- "Головний екран" [стор.53](#)

Гнучка функція підключення

Проектор підтримує низку легких у використанні функцій підключення, як показано нижче.

► Пов'язані посилання

- "Підключення до комп'ютера" [стор.15](#)
- "Підключення до мобільних пристроїв" [стор.16](#)

Підключення до комп'ютера

- Підключіть один USB-кабель для проєціювання зображень та відтворення аудіо (USB Display).

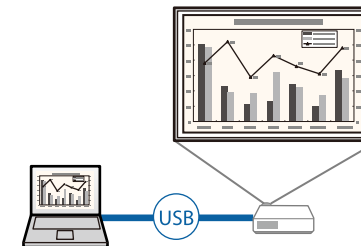

- Програма Epson iProjection (Windows/Mac) слугує для проєціювання максимум чотирьох зображень одночасно на екрані, поділеному на частини. Можна проєціювати зображення з комп'ютерів, що підключені до мережі, смартфонів або планшетів із встановленою програмою Epson iProjection.

Див. детальнішу інформацію в *Посібнику з експлуатації Epson iProjection (Windows/Mac)*.

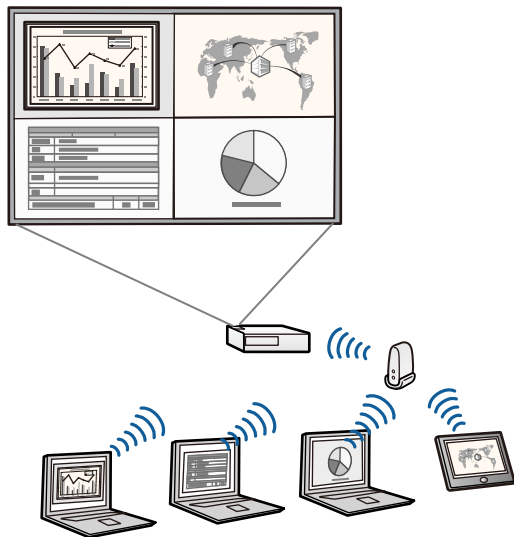

- Ви можете завантажити потрібне ПЗ та посібники з веб-сайту: epson.sn

► Пов'язані посилання

- "Підключення до комп'ютера для виведення відео або аудіо за допомогою USB" [стор.37](#)
- "Проєціювання через дротову мережу" [стор.184](#)
- "Проєціювання через бездротову мережу" [стор.188](#)

Підключення до мобільних пристроїв

- Screen Mirroring забезпечує бездротове з'єднання проектора та мобільного пристрою за допомогою технології Miracast.



- Програма Epson iProjection (iOS/Android) слугує для бездротового з'єднання проектора з мобільним пристроєм за допомогою програми, що доступна в магазинах App Store чи Google Play.



Вартість підключення до App Store або Google Play сплачує клієнт.

- Програма Epson iProjection (Chromebook) слугує для бездротового підключення проектора до пристрою Chromebook за допомогою програми, що доступна в Google Play. Див. подробиці у *Epson iProjection Operation Guide (Chromebook)*.



Вартість підключення до Google Play сплачує клієнт.

► Пов'язані посилання

- "Проєціювання через бездротову мережу з мобільного пристрою (Screen Mirroring)" [стор.202](#)

Проектування на виставках

За допомогою вашого проектора можна демонструвати вміст у вигляді цифрових вивісок (digital signage) (EB-775F/EB-770F).



- У режимі Відтворення вмісту можна проектувати списки відтворення, а також додавати до відтворюваного зображення ефекти кольору та форми.

- Для створення вмісту, який відтворюється в режимі Відтворення вмісту, можна використовувати один із наведених нижче способів.
- У програмі Epson Projector Content Manager можна створювати списки відтворення та зберігати їх на зовнішніх накопичувачах. Також до відтворюваного зображення можна додати ефекти кольору та форми до вашої проекції зображення та заплановані списки відтворення.
Докладніше див. у *Посібнику з експлуатації Epson Projector Content Manager*.
- Epson Web Control дозволяє створювати списки відтворення за допомогою веб-браузера та зберігати їх на зовнішньому пристрої зберігання даних, підключеному до проектора в мережі. Також до відтворюваного зображення можна додати ефекти кольору та форми.
- Додаток Epson Creative Projection дозволяє створювати вміст на пристроях iOS. Ви також можете передавати вміст на проектор бездротовим способом.
Ви можете завантажити програму Epson Creative Projection з App Store. Вартість підключення до App Store сплачує клієнт.



Ви можете завантажити потрібне ПЗ та посібники з веб-сайту:
epson.sn

► Пов'язані посилання

- "Проектування в режимі відтворення вмісту" [стор.148](#)

У наступних розділах наведені відомості про деталі проектора та їх функції.

У цьому посібнику для опису всіх функцій використовуються зображення моделі EB-770Fi, якщо не вказано інше.

► Пов'язані посилання

- "Деталі проектора: передня та бокова панелі" [стор.18](#)
- "Деталі проектора: верхня та бокова панелі" [стор.19](#)
- "Деталі проектора: ззаду" [стор.20](#)
- "Деталі проектора: встановлені на основі" [стор.22](#)
- "Деталі проектора: панель керування" [стор.23](#)
- "Деталі проектора: пульт дистанційного керування" [стор.24](#)
- "Деталі проектора: інтерактивне перо" [стор.26](#)
- "Деталі проектора: лоток для пера" [стор.27](#)
- "Деталі проектора: сенсорний пристрій" [стор.27](#)
- "Інструкції з техніки безпеки для магніту" [стор.28](#)

Деталі проектора: передня та бокова панелі

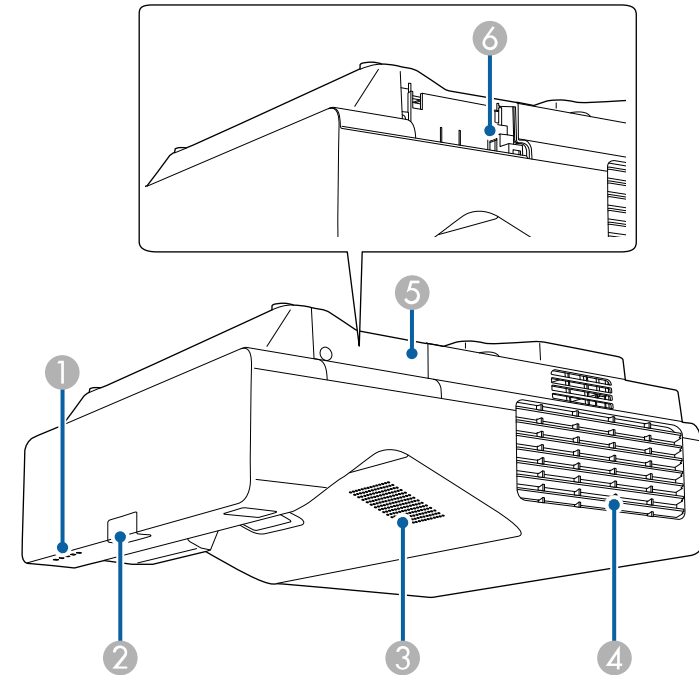

Назва		Функція
①	Індикатори	Вказує на стан проектора.
②	Приймач сигналу від пульта дистанційного керування	Прийом сигналів із пульта дистанційного керування.
③	Гучномовець	Призначений для виведення звуку.

Назва	Функція
4 Випускний отвір для повітря	<p>Випускні отвори для повітря використовуються для внутрішнього охолодження проектора.</p> <div style="border: 1px solid black; padding: 5px; margin-top: 10px;"> <p>⚠ Обережно</p> <p>Під час роботи проектора не притуляйте до випускних отворів повітря руки й обличчя, а також не ставте поруч з цими отворами предмети, які можуть деформуватися або зазнати ушкоджень від гарячого повітря. Гаряче повітря з випускних отворів може спричинити деформацію предметів, опіки шкіри або нещасні випадки.</p> </div>
5 Кришка мережної карти для бездротової локальної мережі	Відкрийте, щоб установити доступ до модуля бездротової мережі.
6 Гніздо для модуля бездротової локальної мережі	<p>Установіть додатковий модуль бездротової локальної мережі.</p> <p>Призначений для підключення USB-накопичувача для зберігання файлів журналів помилок і операцій. (Спершу увімкніть параметр Живл. бездр. LAN у меню Керування проектора.)</p>

Деталі проектора: верхня та бокова панелі

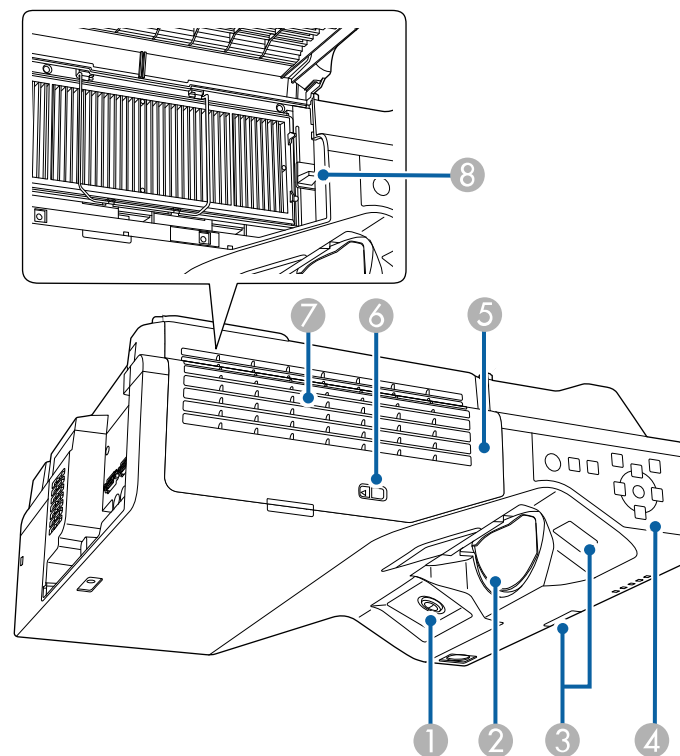

Назва	Функція
1 Приймач інтерактивного пера (EB-770Fi/EB-760Wi)	Отримання сигналів від інтерактивного пера.

► Пов'язані посилання

- "Стан індикатора проектора" [стор.310](#)

Назва	Функція
2 Об'єktiv	Тут відбувається проєціювання зображень. <div style="border: 1px solid black; padding: 5px; background-color: #ffffcc;"> <p>⚠ Попередження</p> <ul style="list-style-type: none"> Не дивіться в об'єktiv проектора під час проєціювання. Не розміщуйте жодних об'єktiv або рук поруч із об'єktivом проектора. Це може призвести до займання або деформування предметів чи до опіків тіла, оскільки це місце нагрівається до дуже високої температури концентрованим світлом проектора. </div>
3 Приймач сигналу від пульта дистанційного керування	Приєм сигналів із пульта дистанційного керування.
4 Панель керування	Призначена для керування проектором.
5 Кришка повітряного фільтра	Відкрийте її, щоб отримати доступ до повітряного фільтра.
6 Фіксатор кришки фільтра	Відкривання та закривання кришки повітряного фільтра.
7 Отвір повітрязабірника (повітряний фільтр)	Слугує для забирання повітря для охолодження проектора всередині.
8 Важіль фокусування	Регулює фокусування зображення.

- "Обслуговування повітряного фільтра та вентиляційних отворів" [стор.296](#)
- "Деталі проектора: панель керування" [стор.23](#)
- "Фокусування зображення" [стор.65](#)

Деталі проектора: ззаду

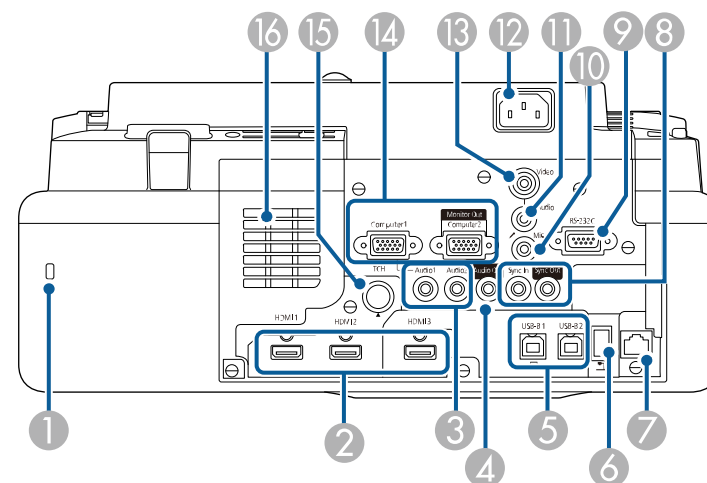



Назва	Функція
1 Гніздо безпеки	Гніздо безпеки сумісне з системою Microsaver Security System виробництва компанії Kensington.
2 Порти HDMI1/ HDMI2/HDMI3	Призначений для введення відеосигналів із HDMI-сумісної відеоапаратури та комп'ютерів. Цей порт сумісний зі стандартом HDCP2.3.

► Пов'язані посилання

- "Використання інтерактивних пер" [стор.102](#)

Назва	Функція
3 Порти Audio1/ Audio2	Audio1: Вхід аудіосигналу від обладнання, підключеного до порту Computer1. Audio2: Вхід аудіосигналу від обладнання, підключеного до порту Computer2. Під час проєціювання зображення з додаткової документ-камери звук надходить із цього порту.
4 Порт Audio Out	Виведення аудіосигналу з поточного джерела входу на зовнішній динамік.
5 Порти USB-B1/USB-B2 (EB-770Fi/EB-760Wi) Порт USB-B (EB-775F/EB-770F/ EB-760W)	USB-B1: Використовується для підключення USB-кабелю до комп'ютера для використання інтерактивного пера як мишки. Призначений для підключення USB-кабелю до комп'ютера для проєціювання з нього зображень. (Спершу увімкніть параметр USB Display у меню Сигнал вводу-виводу проектора.) USB-B2: Призначений для підключення USB-кабелю для можливості використання інтерактивних функцій із міні-ПК. Виберіть параметр USB-B2 в меню Перо/Дотик проектора, щоб вибрати порт вхідного сигналу.  Перо/Дотик > Інтерактивність ПК > USB-B2 USB-B: Призначений для підключення USB-кабелю до комп'ютера для проєціювання з нього зображень.

Назва	Функція
6 Порт USB-A	Використовуйте для підключення USB-пристрою пам'яті або цифрової камери для проєкування фільмів або зображень за допомогою функції «Безкоштовний ПК» або в режимі Відтворення вмісту (лише EB-775F/EB-770F). Призначений для підключення додаткової документ-камери. Призначений для підключення USB-накопичувача для зберігання файлів журналів помилок і операцій. Забезпечує підключення для доступного у продажу потокового медіа-програвача, даючи змогу його підключити. <div style="border: 1px solid black; padding: 5px; margin-top: 10px;"> Неможливо установити мережну карту для бездротової локальної мережі.</div>
7 Порт LAN	Призначений для підключення до локальної мережі за допомогою мережевого кабелю.
8 Порти SYNC IN/OUT (EB-770Fi/EB-760Wi)	У разі використання інтерактивних функцій на різних версіях одного проектора в одній кімнаті потрібно підключити доступні у продажі аудіокабелі зі стереофонічним міні-гніздом діаметром 3,5 мм. Якщо кабельний комплект підключено, інтерактивне перо працює без затримок. <div style="border: 1px solid black; padding: 5px; margin-top: 10px;"> Переконайтеся, що кабелі мають маркування «No resistance».</div>
9 Порт RS-232C	Призначений для підключення кабелю RS-232C для керування проектором з комп'ютера. (Цей порт призначено для керування; за звичайних умов його використовувати не слід.)

Назва	Функція
10 Порт Міс (EB-770Fi/EB-770F/EB-760Wi/EB-760W)	Вхід аудіосигналу від мікрофона.
11 Порт Audio	Вхід аудіосигналу від обладнання, підключеного до порту Video.
12 Гніздо живлення	Для підключення до проектора кабелю живлення.
13 Порт Video	Вхід композитного відеосигналу, отриманого з джерела відеоінформації.
14 Порти Computer1/Computer2/Monitor Out	Введення сигналів зображення з комп'ютера. Якщо ви змінюєте параметр Порт Вихід на монітор у меню проектора Сигнал вводу-виводу , ви можете використати порт Computer2/Monitor Out, щоб вивести аналоговий сигнал RGB з порту Computer1.
15 Порт TCH (EB-770Fi/EB-760Wi)	Призначений для підключення кабелю для підключення сенсорного пристрою з комплекту до сенсорного пристрою.
16 Отвір повітрязабірника	Слугує для забирання повітря для охолодження проектора всередині.

► Пов'язані посилання

- "З'єднання з проектором" [стор.36](#)
- "Встановлення захисного кабелю" [стор.182](#)

Деталі проектора: встановлені на основі

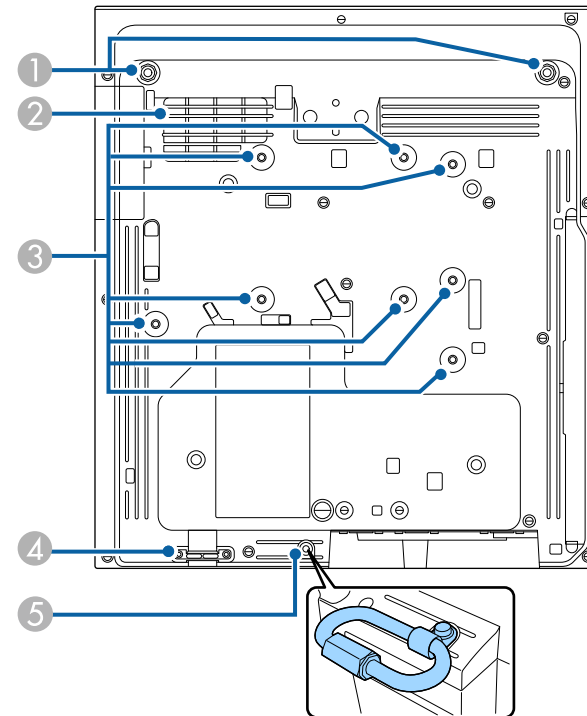

Назва	Функція
1 Точки кріплення передніх ніжок (дві точки)	Прикріпіть ніжки для використання проектора на поверхні, наприклад на столі. (Лише для моделей, із якими постачаються ніжки)

Назва	Функція
2 Отвір повітрязабірника	Слугує для забирання повітря для охолодження проектора всередині. <div style="border: 1px solid black; padding: 5px; background-color: #ffffcc;"> <p>⚠ Попередження</p> <p>Щоб уникнути блокування отвору повітрязабірника під проектором, не допускайте перебування під ним таких об'єктів, як тканина або папір.</p> </div>
3 Фіксуючі бали (вісім балів)	Використовуйте ці точки, щоб прикріпити додаткове кріплення або доступне в продажу кріплення, сумісне зі стандартом інтерфейсу для монтажу VESA (100 × 100 мм) під час встановлення проектора на стіну або встановлення проектора на стелі або вертикально на столі.
4 Точка кріплення захисного кабелю	Пропустіть крізь цей отвір кабельний замок проти викрадення та закріпіть його на місці. <div style="border: 1px solid black; padding: 5px; background-color: #ffffcc;"> <p>⚠ Попередження</p> <p>Не кріпіть страхувальний дріт у цій точці.</p> </div>
5 Точка для кріплення затискача дроту	Закріпіть тут затискач для дроту та карабін, щоб прикріпити комплект страхувальних тросів ELPWR01 та запобігти падінню проектора зі стелі або стіни. Див <i>Safety Wire Attachment User's Guide</i> для ELPWR01.

► Пов'язані посилання

- "Встановлення захисного кабелю" [стор.182](#)
- "Встановлення страхувального дроту" [стор.35](#)

Деталі проектора: панель керування

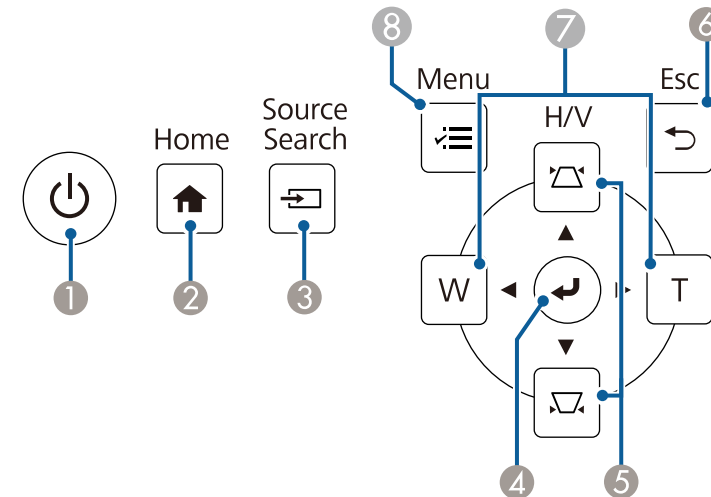

Назва	Функція
1 Кнопка живлення [⏻]	Призначена для ввімкнення і вимкнення проектора.
2 Кнопка [Home]	Відображає та закриває головний екран.
3 Кнопка [Source Search]	Призначена для зміни джерела входу.
4 Кнопка [Enter] [↵]	Призначена для підтвердження поточного вибору й переходу до наступного рівня під час відображення меню проектора У разі проєціювання аналогового сигналу RGB з порту Computer, оптимізує параметри Налаштування аналогового сигналу (Трасування, Синхрон. і Позиція) .

Назва	Функція
5 Кнопки корекції трапецеїдного спотворення та кнопки зі стрілками	Відображається вікно Корекція трапец., за допомогою якого можна відкоригувати трапецеїдні спотворення. Призначені для підтвердження вибору пунктів меню під час відображення меню проектора.
6 Кнопка [Esc]	Зупиняє виконання поточної функції. Повернення до попереднього рівня меню під час відображення меню проектора.
7 Кнопки "Широк./Теле" та кнопки зі стрілками	[W]: Збільшує розмір проєційованого зображення. [T]: Зменшує розмір проєційованого зображення. Коригує горизонтальне трапецеїдне спотворення (спотворення призми), коли відкрите вікно Корекція трапецеїдного спотворення. Слугують для підтвердження вибору пунктів меню під час відображення меню проектора.
8 Кнопка [Menu]	Відображає та закриває меню проектора.

► Пов'язані посилання

- "Настройка параметрів меню" [стор.238](#)
- "Толовний екран" [стор.53](#)
- "Коригування форми зображення за допомогою кнопок корекції спотворення" [стор.69](#)
- "Вибір джерела зображення" [стор.82](#)
- "Зміна розміру зображення за допомогою кнопок" [стор.80](#)

Деталі проектора: пульт дистанційного керування

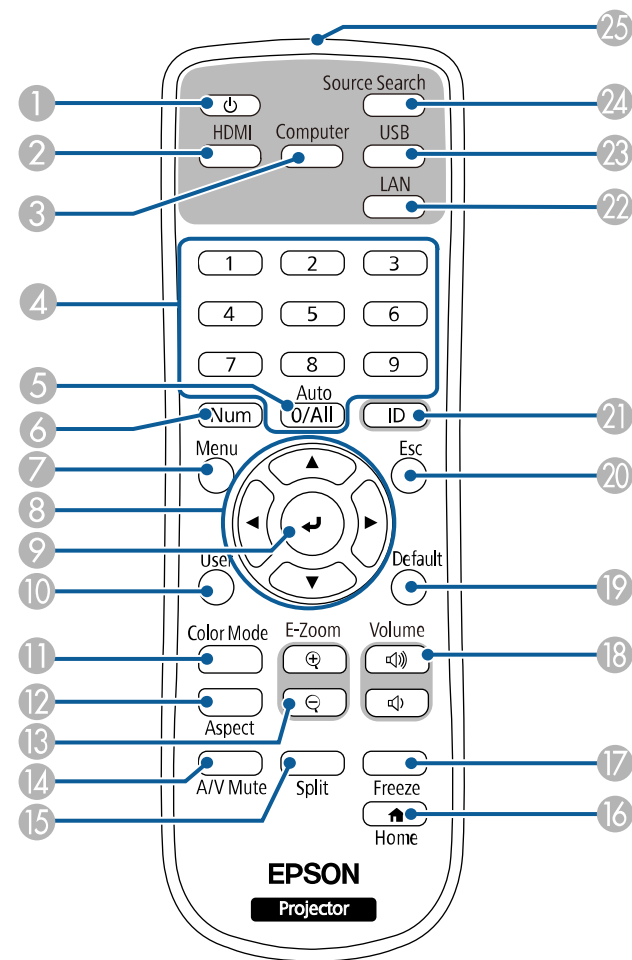

Назва	Функція
1 Кнопка живлення [⏻]	Призначена для ввімкнення і вимкнення проектора.

Назва	Функція
2 Кнопка [HDMI]	Перемикання на джерела зображення — порти HDMI, Video.
3 Кнопка [Computer]	Перемикання на джерело зображення — порти Computer.
4 Кнопки з цифрами	Слугує для введення чисел в меню проектора утримуванням кнопки [Num]. У режимі Відтворення вмісту, щоб відтворити улюблені списки відтворення введіть цифри, утримуючи натисненою кнопку [Num] (EB-775F/EB-770F).
5 Кнопка [Auto]	У разі проєціювання аналогового сигналу RGB з порту Computer, оптимізує параметри Налаштування аналогового сигналу (Трасування, Синхрон. і Позиція) .
6 Кнопка [Num]	Утримуйте цю кнопку, щоб вводити числа за допомогою кнопок з цифрами.
7 Кнопка [Menu]	Відображає та закриває меню проектора.
8 Кнопки зі стрілками	Слугують для підтвердження вибору пунктів меню під час відображення меню проектора.
9 Кнопка [Enter] [↵]	Призначена для підтвердження поточного вибору й переходу до наступного рівня під час відображення меню проектора
10 Кнопка [User]	Виконує налаштування параметра Кнопка користувача в меню Керування проектора.
11 Кнопка [Color Mode]	Зміна режиму кольору.
12 Кнопка [Aspect]	Зміна режиму співвідношення сторін.
13 Кнопка [E-Zoom] +/-	Зміна розміру проєційованого зображення.

Назва	Функція
14 Кнопка [A/V Mute]	Призначено для ввімкнення й вимкнення відео та аудіо на певний час.
15 Кнопка [Split]	Призначена для одночасного проєціювання чотирьох зображень із різних джерел на екрані, поділеному на дві частини.
16 Кнопка [Home]	Відображає та закриває головний екран.
17 Кнопка [Freeze]	Слугує для призупинення та відновлення показу зображень.
18 Кнопки збільшення/ зменшення гучності [Volume]	Призначені для регулювання гучності динаміка.
19 Кнопка [Default]	Повернення вибраного параметра до значення за замовчуванням.
20 Кнопка [Esc]	Зупиняє виконання поточної функції. Повернення до попереднього рівня меню під час відображення меню проектора.
21 Кнопка [ID]	Натисніть та утримуйте цю кнопку, а кнопками з цифрами введіть ідентифікатор проектора, яким потрібно керувати за допомогою пульта дистанц. керування.
22 Кнопка [LAN]	Слугує для перемикання між пристроями, що підключені по мережі, які є джерелами зображень.
23 Кнопка [USB]	Перемикання між джерелами зображення — портами USB Display та USB-A.
24 Кнопка [Source Search]	Слугує для зміни джерела входу.
25 Зона сигналу дистанційного керування	Передає сигнали пульта дистанційного керування.

► Пов'язані посилання

- "Вибір джерела зображення" [стор.82](#)
- "Проектування в режимі відтворення вмісту" [стор.148](#)
- "Налаштування параметрів меню" [стор.238](#)
- "Налаштування продуктивності (режим кольору)" [стор.86](#)
- "Співвідношення сторін зображення" [стор.84](#)
- "Масштабування зображень" [стор.157](#)
- "Тимчасове вимкнення зображення та звуку" [стор.155](#)
- "Одночасне проєціювання кількох зображень" [стор.139](#)
- "Головний екран" [стор.53](#)
- "Тимчасова зупинка відео" [стор.156](#)
- "Контроль гучності за допомогою кнопок гучності" [стор.98](#)
- "Встановлення ідентифікатора проектора" [стор.165](#)

Деталі проектора: інтерактивне перо

Інтерактивне перо постачається лише з моделлю EB-770Fi/EB-760Wi. Візьміть перо, щоб воно увімкнулося автоматично. Пера автоматично вимикаються через 15 секунд після того, як їх покласти з рук.

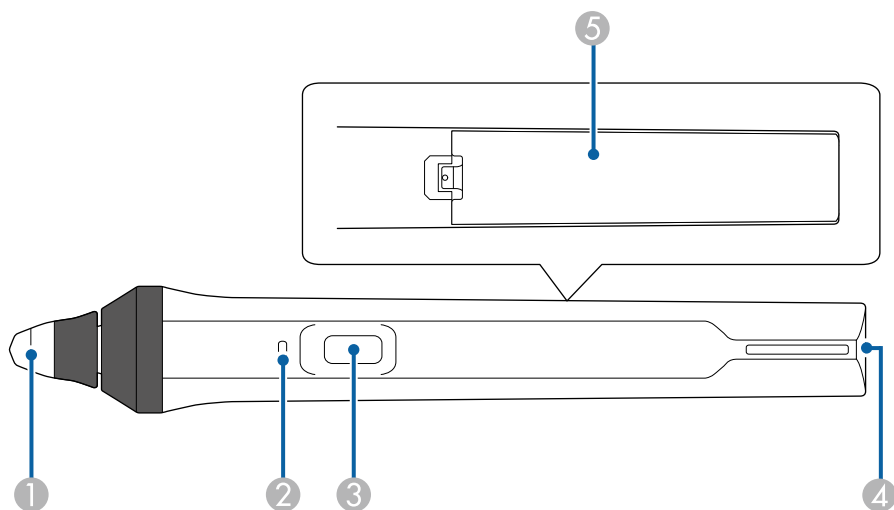

Назва	Функція
① Кінчик пера	Змінний м'який наконечник пера. Якщо м'який наконечник складно використовувати на текстурованій поверхні, замініть його на твердий.
② Індикатор батареї	Натисніть кнопку збоку пера, щоб увімкнути індикатор заряду батареї. <ul style="list-style-type: none"> • Якщо батарея заряджена, індикатор світитиметься синім світлом, доки ви не відпустите кнопку. • Якщо батарея розряджена, індикатор блиматиме синім світлом, доки ви не відпустите кнопку. • Індикатор взагалі не світитиметься, якщо батарея розряджена. Замініть батарею.
③ Кнопка	Виконує функцію параметра Дія кнопки пера в меню Інтерактивність проектора. Натисніть кнопку, щоб виконати операцію натискання правої кнопки миші під час використання пера як миші.
④ Місце кріплення ремінця	Дає змогу прикріпити доступний у продажу ремінець.
⑤ Кришка відділення для батареї	Відкрийте цю кришку, щоб замінити батарею.

► Пов'язані посилання

- "Використання інтерактивних пер" [стор.102](#)
- "Заміна наконечника інтерактивного пера" [стор.300](#)
- "Установлення батарей у перо" [стор.49](#)

Деталі проектора: лоток для пера

Підставка для пера постачається лише з моделлю EB-770Fi/EB-760Wi.

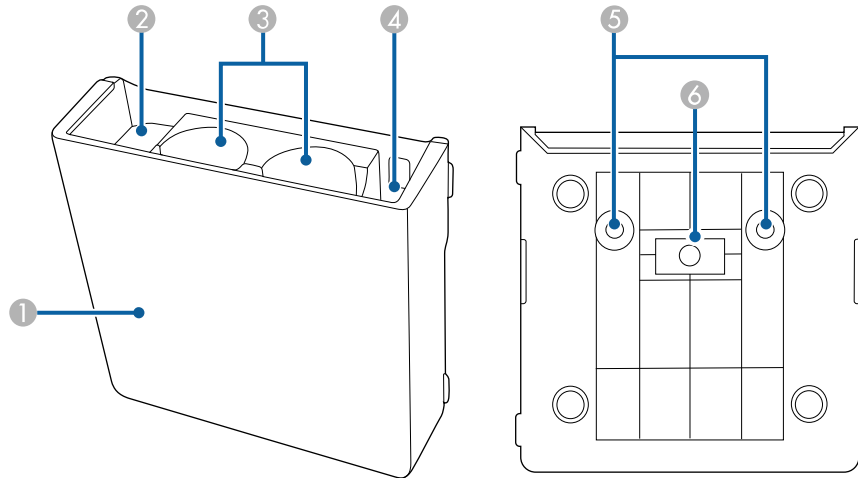

Назва	Функція
1 Передня кришка	Прикріпіть після встановлення лотка для пера.
2 Місце для зберігання наконечника пера	Тримайте наконечники пера тут.
3 Місце для зберігання пера	Тримайте пера кінчиком ручки вниз.
4 Місце для зберігання батарейок	Тримайте батарейки AA тут.
5 Отвори для гвинтів (для встановлення)	Призначені для закріплення лотка для пера.

Назва	Функція
6 Магніти для встановлення	Використовуються для встановлення.

Деталі проектора: сенсорний пристрій

Сенсорний пристрій доступний лише для EB-770Fi/EB-760Wi.

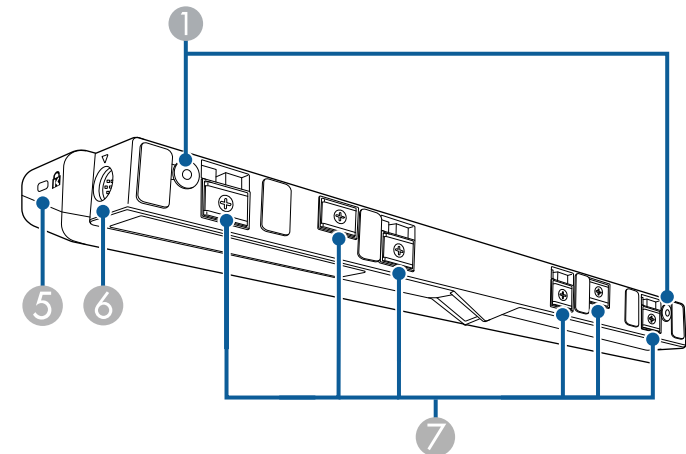
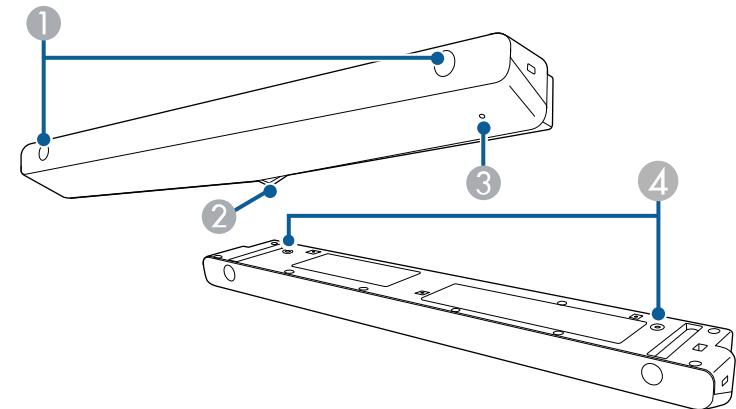

Назва	Функція
1 Отвори для гвинтів (для встановлення)	Призначені для закріплення сенсорного пристрою. Зніміть гумові ковпачки з отворів для гвинтів, приєднайте сенсорний пристрій і вставте гумові ковпачки знову, щоб приховати гвинти.
2 Порти розсіювання лазерного світла	Розсіювання лазерного світла для визначення розташування пальців.
3 Індикатор	Засвічується, коли вмикається сенсорний пристрій.
4 Отвори для гвинтів (для встановлення)	Отвори для кріплення сенсорного пристрою до настільного кріплення (доступного у продажу) для вертикального встановлення на столі.
5 Гніздо безпеки	Гніздо безпеки сумісне з системою Microsaver Security System виробництва компанії Kensington.
6 Порт TCH	З'єднує проектор із сенсорним пристроєм за допомогою кабелю підключення сенсорного пристрою.
7 Магніти для встановлення	Використовуються для встановлення.

Попередження

- Не підключайте сенсорний пристрій до інших пристроїв, окрім EB-770Fi/EB-760Wi. Це може призвести до несправності пристрою або лазерного випромінювання понад встановлені норми.
- Обов'язково використовуйте кабель підключення сенсорного пристрою з комплекту постачання. Ці операції неможливо виконати за допомогою кабелю, придбаного окремо.
- Не розбирайте сенсорний пристрій під час його утилізації. Утилізуйте пристрій згідно з місцевими або національними законами та нормами.



Див. *Посібник зі встановлення проектора*, щоб дізнатися про способи встановлення сенсорного пристрою та методи регулювання кута.

► Пов'язані посилання

- "Виконання операцій за допомогою дотику пальцем" [стор.104](#)
- "Інструкції з техніки безпеки під час виконання інтерактивних операцій за допомогою дотиків" [стор.106](#)
- "Отримання останніх версій документів" [стор.12](#)

Інструкції з техніки безпеки для магніту

Підставка для пера та сенсорний пристрій містять потужні магніти. Під час використання цих пристроїв обов'язково дотримуйтеся цих важливих інструкцій.



Попередження

Не використовуйте пристрій поруч із медичним обладнанням, наприклад кардіостимуляторами. Окрім цього, під час використання пристрою переконайтеся, що поблизу немає медичного обладнання, наприклад кардіостимуляторів. Електромагнітні перешкоди можуть призвести до неправильної роботи медичного обладнання.



Обережно

- Не використовуйте пристрій поруч із магнітними носіями інформації, зокрема магнітними картками або точними електронними пристроями, наприклад комп'ютерами, цифровими годинниками та мобільними телефонами. Це може призвести до пошкодження даних або несправностей.
- Під час встановлення пристрою на магнітній поверхні стежте, щоб пальці або інші частини тіла не потрапили у проміжок між магнітом та поверхнею встановлення.

Налаштування проектора

Щоб налаштувати проектор, виконуйте вказівки, що наведені в цих розділах.

► Пов'язані посилання

- "Розміщення проектора" [стор.30](#)
- "Встановлення страхувального дроту" [стор.35](#)
- "З'єднання з проектором" [стор.36](#)
- "Встановлення батарей в пульт дистанційного керування" [стор.48](#)
- "Установлення батарей у перо" [стор.49](#)
- "Операції з пультом дистанційного керування" [стор.50](#)

Для проєціювання зображень проектор можна встановити на стіні, прикріпити на стелю чи розташувати на столі.

Щоб встановити проектор на стіну або закріпити проектор на стелі чи вертикально на столі можна за допомогою додаткового кріплення, сумісного зі стандартом інтерфейсу для монтажу VESA (100 × 100 мм).

Проектор можна встановлювати під різними кутами. Для встановлення проектора немає вертикального або горизонтального обмеження.

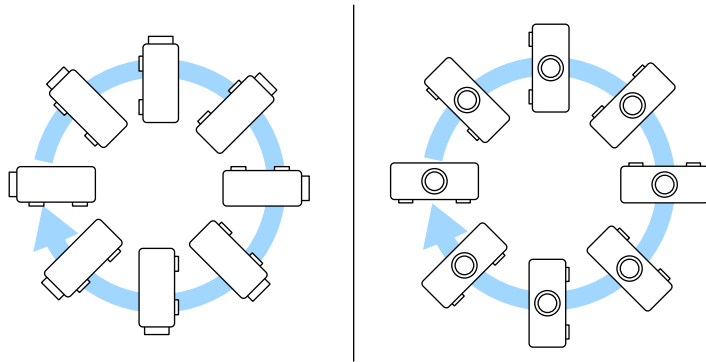

Використовуючи інтерактивні функції, проектор можна нахилити до 3°, незалежно від розміщення проектора (EB-770Fi/EB-760Wi).

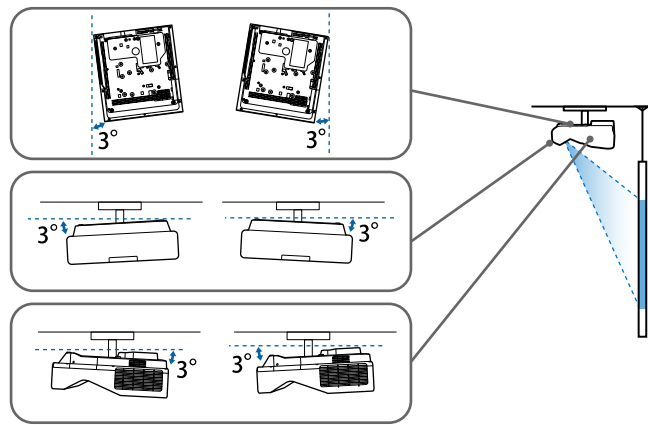

Виконуйте наступні кроки під час вибору розміщення проектора:

- проектор повинен бути встановлений на надійній рівній поверхні або прикріплений за допомогою відповідного кронштейна.
- для забезпечення вентиляції слід залишити достатньо місця довкола та під проектором. Не ставте проектор над або навпроти будь-яких предметів, що перешкоджають вентиляції.

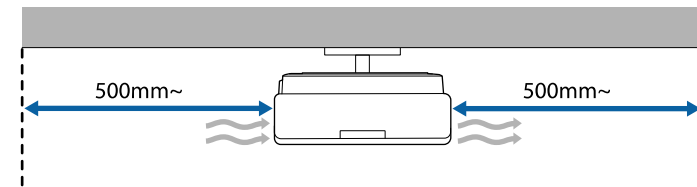

- Розташуйте проектор так, щоб він стояв прямо перед екраном, а не під кутом.



Якщо немає можливості встановити проектор прямо перед екраном, відрегулюйте трапецієдні спотворення за допомогою панелі керування проектором. Для кращої якості зображень радимо налаштувати положення встановлення проектора, щоб отримати правильні розмір і форму зображення.

- У разі встановлення проектора на фіксованому місці увімкніть параметр **Фіксоване встановлення** у меню **Встановлення** проектора.
- У разі вертикального розташування проектора на фіксованому місці увімкніть параметр **Вертикальне встановлення** у меню **Встановлення** проектора.

Попередження

- Під час монтажу проектора на стелі або на стіні необхідно дотримуватись особливих правил. У разі неправильного встановлення проектора, він може впасти та призвести до пошкодження або травмування.
- Не використовуйте клей у точках для кріплення монтажної пластини на стіні, щоб не випали гвинти, а також не наносьте на проектор змазку, мастило та інші речовини. Інакше корпус проектора може тріснути, а проектор – упасти з кронштейна. Це може призвести до важкої травми для особи, яка випадково опиниться під проектором, і пошкодити сам проектор.
- Помилки під час встановлення стельового кріплення та проектора можуть призвести до падіння проектора. Після установки спеціального кріплення Epson, сумісного з вашим проектором, переконайтеся, що ви закріпили кріплення до всіх точок для кріплення проектора на стелі. Крім того, закріпіть проектор і кріплення за допомогою дроту, достатньо міцного для утримання їх ваги.
- Не встановлюйте проектор у місцях з високою запиленістю та вологістю або в місцях, що зазнають впливу диму чи пари. Невиконання цієї вказівки може призвести до пожежі або ураження електричним струмом. Корпус проектора також може пошкодитися і вийти з ладу, що призведе до падіння проектора з кріплення.

Приклади умов, які можуть призвести до падіння проектора внаслідок пошкодження

- Місця, які зазнають впливу надмірної кількості диму або частинок олії в повітрі, наприклад, фабрики чи кухні
- Місця, в яких присутні летючі розчинники або хімічні речовини, наприклад, фабрики або лабораторії
- Місця, в яких проектор може зазнавати впливу миючих чи хімічних засобів, наприклад, заводи чи кухні
- Місця, в яких часто використовуються ароматичні олії, наприклад, кімнати для відпочинку
- Поруч із пристроями, які під час роботи виділяють надмірну кількість диму, частинки олії або піну
- Розташування поблизу зволожувачів

Попередження

- Не закривайте впускний та випускний вентиляційні отвори проектора. Закриття отворів може призвести до займання внаслідок підвищення температури всередині проектора.
- Не використовуйте та не зберігайте проектор у місцях, де він може зазнавати впливу пилу чи бруду. Інакше якість проєкції зобр. може погіршитися або може забитися повітряний фільтр, що призведе до несправності чи пожежі.
- Не встановлюйте проектор на нестійку поверхню або в місцях, які не відповідають вимогам щодо ваги пристрою. Інакше він може впасти або перекинутися та призвести до нещасного випадку або травми.
- У разі встановлення на підвищеннях вживайте заходів для запобігання падінню, зокрема використовуйте дроти, щоб гарантувати безпеку у випадку надзвичайної ситуації, наприклад землетрусу, і попередження нещасних випадків. Якщо пристрій встановлено неправильно, він може впасти та призвести до нещасного випадку або травми.
- Не встановлюйте в місцях, де може виникнути пошкодження сіллю, або в місцях, що піддаються корозійному газу, наприклад, сірчаному газу з гарячих джерел. Оскільки проектор може впасти через корозію. Це також може призвести до несправності проектора.

Попередження

- Під час використання проектора на висоті понад 1500 м, установіть для параметра **Висотний режим** значення **Увімкн.** у меню **Встановлення** проектора для належного регулювання внутрішньої температури проектора.
- Намагайтеся не встановлювати проектор у місцях з високою вологістю та пильністю або в місцях, що зазнають впливу диму від полум'я або тютюнового диму.

» Пов'язані посилання

- "Налаштування проектора та параметри встановлення" [стор.32](#)
- "Параметри під час використання інтерактивних функцій" [стор.32](#)

Налаштування проектора та параметри встановлення

Проектор можна налаштувати або встановити кількома способами: спереду або ззаду

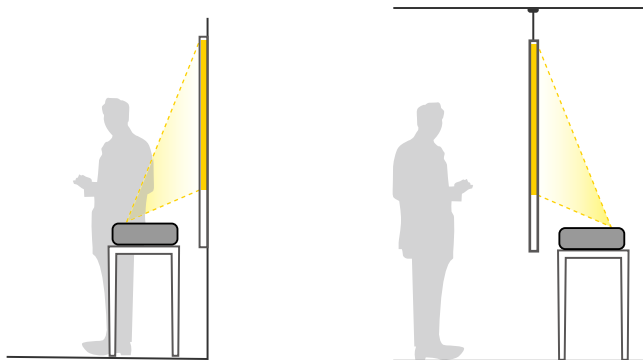

Прикріпіть опори (якщо входять до комплекту постачання) для використання проектора на таких поверхнях, як стіл.

Передня/догори дном, задня/догори дном

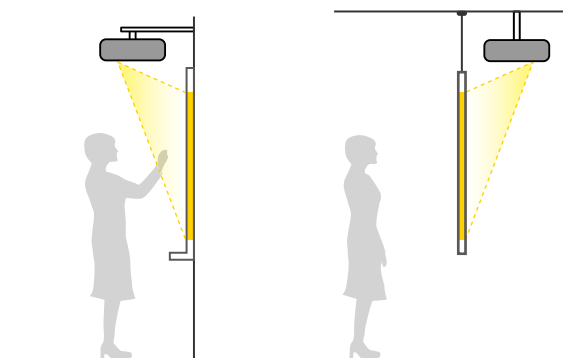

Передня/догори дном, задня/догори дном (вертикально)

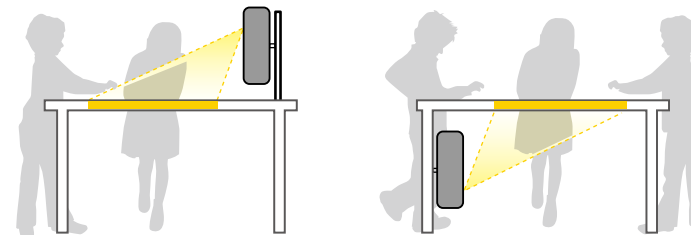

Виберіть правильний параметр **Проекція** у меню **Встановлення** проектора відповідно до способу встановлення. Якщо потрібно, ввімкніть параметр **Кнопка інв. напр.** у меню **Операція** проектора та відрегулюйте параметр **Обертання меню** у меню **Дисплей** проектора.



- Стандартне значення параметра **Проекція** — **Передня/Догори дном**.
- Значення параметра **Проекція** можна змінити як вказано нижче, натиснувши й утримуючи кнопку [A/V Mute] на пульті ДК упродовж приблизно 5 секунд.
 - Перемкніть **Передня** на/з **Передня/Догори дном**
 - Перемкніть **Задня** на/з **Задня/Догори дном**

► Пов'язані посилання

- "Режими проєціювання" [стор.60](#)

Параметри під час використання інтерактивних функцій

У разі використання інтерактивних функцій виконуйте проєціювання з передньої частини екрана (EB-770Fi/EB-760Wi).

Налаштуйте **Проекція** на **Передня/Догори дном** або **Передня**.

Попередження

Інтерактивні функції працюють через інфрачервоний зв'язок. Під час установлення проектора зверніть увагу на таке:

- Не встановлюйте проектор під нахилом 3 чи більше градусів. Інтерактивні функції можуть не працювати належним чином.
- Переконайтеся, що на приймач інтерактивного пера, екран і задню частину проектора не потрапляє надто яскраве світло чи сонячні промені.
- Не встановлюйте проектор у місцях, де на нього через вікно можуть потрапляти прямі сонячні промені. Це може призвести до перебоїв у роботі інтерактивних функцій.
- Установлюйте проектор так, щоб приймач інтерактивного пера не був розташований занадто близько до люмінесцентного світла. Якщо навколишнє оточення надто яскраве, інтерактивні функції можуть неправильно працювати.
- Якщо на приймачі інтерактивного пера накопичився пил, він може перешкоджати інфрачервоному зв'язку та призводити до неправильної роботи інтерактивних функцій. Очистіть приймач, якщо він забруднений.
- Не фарбуйте та не наклеюйте наклейки на кришку приймача інтерактивного пера.
- Під час використання інтерактивних функцій не користуйтеся інфрачервоним пультом дистанційного керування або мікрофоном одночасно в одному приміщенні. Це може спричинити несправність інтерактивного пера.
- Не використовуйте пристрої, які є джерелом потужного шуму, наприклад поворотні пристрої або трансформатори, поблизу проектора, оскільки вони можуть призводити до неправильної роботи інтерактивних функцій.



- Рекомендуємо використовувати гладкий дошкоподібний екран без будь-яких нерівностей. Нерівності екрана проєкції можуть призвести до спотворення проєційованого зображення.
- Спотворення проєційованого зображення може виникати залежно від матеріалу, з якого виготовлено екран, та способу його встановлення.
- Під час використання інтерактивних функцій встановлюйте проектор таким чином, щоб проєційований екран був прямокутним без будь-яких спотворень.
- Одночасне використання інтерактивних функцій в одному приміщенні, наприклад кількох проекторів, може негативно впливати на роботу інтерактивного пера. У цьому випадку підключіть доступні у продажі аудіокабелі зі стереофонічним міні-гніздом діаметром 3,5 мм і змініть налаштування **Синхр. проекторів** на значення **Дротова** в меню **Перо/Дотик проектора**.
☛ **Перо/Дотик > Встановлення проекторів > Синхр. проекторів**

► Пов'язані посилання

- "Параметри під час використання сенсорного пристрою" [стор.33](#)
- "Підключення комп'ютера для використання з функціями "PC Interactive"" [стор.40](#)

Параметри під час використання сенсорного пристрою

Під час використання сенсорного пристрою встановіть проектор одним із наведених нижче способів. Сенсорний пристрій не можна використовувати, якщо використовується інший спосіб установлення.

- Установіть проектор на стіну або підвісьте до стелі та розпочніть проєціювання зображень на екран (потрібні рейка для монтажу або кронштейн для монтажу на стелі (доступний у продажу)).

- Установіть його у вертикальне положення на стіл і виконуйте проекцію перед столом (потрібно придбати настільне кріплення).

Див. *Посібник зі встановлення проектора*, щоб дізнатися про способи встановлення сенсорного пристрою та методи регулювання кута.

► Пов'язані посилання

- "Виконання операцій за допомогою дотику пальцем" [стор.104](#)
- "Інструкції з техніки безпеки під час виконання інтерактивних операцій за допомогою дотиків" [стор.106](#)
- "Отримання останніх версій документів" [стор.12](#)

У разі встановлення проектора на стіні або стелі за допомогою додаткового кріплення обов'язково встановіть страхувальний трос, щоб запобігти падінню проектора зі стіни або стелі.

Попередження

Впевніться, що використовуєте страхувальний дріт, наданий з кронштейном Epson для монтажу. Також можна придбати захисний дріт як додатковий комплект захисного дроту ELPWR01.

- 1** Прикріпіть затискач дроту до карабін, а потім скористайтесь гвинтом, щоб зафіксувати затискач дроту на точці його фіксації на проекторі.

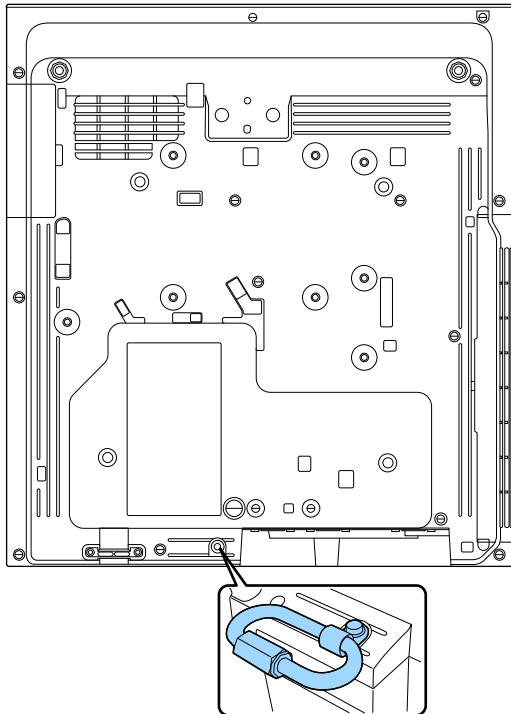

- 2** Прикріпіть страхувальний дріт до конструкції, здатної витримати вагу проектора, таке як монтажне обладнання.
Якщо дріт занадто довгий, оберніть його навколо, щоб він прилягав якнайщільніше.
- 3** Прикріпіть кінець страхувального дроту до карабін проектора.

У наведених нижче розділах описано процес під'єднання проектора до різних джерел зображення.

Попередження

- Перевірте форму та орієнтацію з'єднувачів на кабелі, який потрібно підключити. Якщо з'єднувач не заходить в порт, не застосовуйте силу. Пристрій або проектор може пошкодитися або працювати несправно.



Список кабелів, які входять до комплекту проектора див. у посібнику *Коротка інструкція "Початок роботи"*. За необхідності придбайте доступні у продажу кабелі.

► Пов'язані посилання

- "Підключення до комп'ютера" [стор.36](#)
- "Підключення до джерел відеосигналу" [стор.40](#)
- "Підключення до зовнішніх USB-пристроїв" [стор.42](#)
- "Підключення до документ-камери" [стор.43](#)
- "Підключення принтера" [стор.43](#)
- "Підключення до зовнішніх пристроїв" [стор.44](#)
- "Підключення кількох проекторів однакової моделі" [стор.46](#)

Підключення до комп'ютера

Виконуйте вказівки, що наведені в цих розділах, щоб підключити проектор до комп'ютера.

► Пов'язані посилання

- "Підключення до комп'ютера для виведення відео або аудіо за допомогою кабелю VGA" [стор.36](#)
- "Підключення до комп'ютера для виведення відео або аудіо за допомогою USB" [стор.37](#)

- "Підключення до комп'ютера для виведення відео або аудіо за допомогою HDMI" [стор.38](#)
- "Підключення до Mini PC, встановленого на Wall Plate" [стор.39](#)
- "Підключення комп'ютера для використання з функціями "PC Interactive"" [стор.40](#)

Підключення до комп'ютера для виведення відео або аудіо за допомогою кабелю VGA

Проектор можна підключити до комп'ютера за допомогою комп'ютерного кабелю VGA.

Щоб вивести звук на систему динаміків проектора, підключіть їх за допомогою доступного в продажі аудіокабелю зі стереофонічним міні-гніздом діаметром 3,5 мм.



- Щоб підключити комп'ютер, який не оснащено відеопортом VGA, потрібен адаптер для підключення до відеопорту VGA проектора.
- Щоб вивести проекцію із джерела зображення, підключеного до порту Computer2/Monitor Out, встановіть **Порт Вихід на монітор на Комп'ютер2** в меню **Сигнал вводу-виводу** проектора.
- Також можна налаштувати порт, який використовується для аудіовходу в разі проектування джерела комп'ютера як параметр **Вихід аудіо** в меню **Сигнал вводу-виводу** проектора.
- Переконайтеся, що аудіокабель має маркування «No resistance».

1

Підключіть комп'ютерний кабель VGA до порту монітора.

2 Інший кінець підключіть до порту Computer на проекторі.

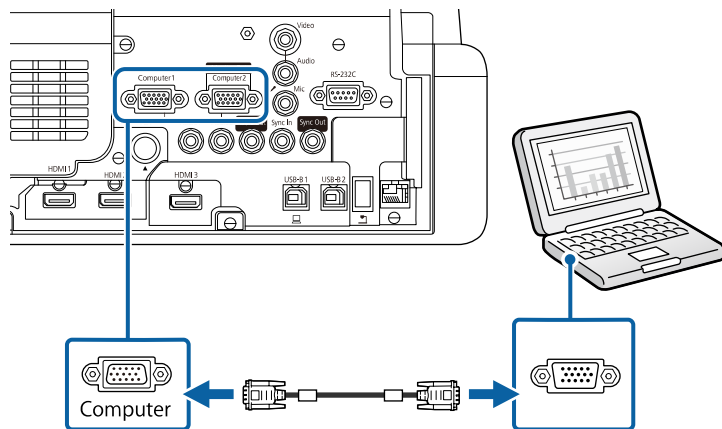

3 Затягніть гвинти на з'єднувачі VGA.

4 Підключіть аудіокабель до навушників або гнізда звукового виходу ноутбука або до динаміка чи порта звукового виходу ПК.

5 Підключіть інший кінець до порту Audio, що відповідає порту Computer, що використовується.

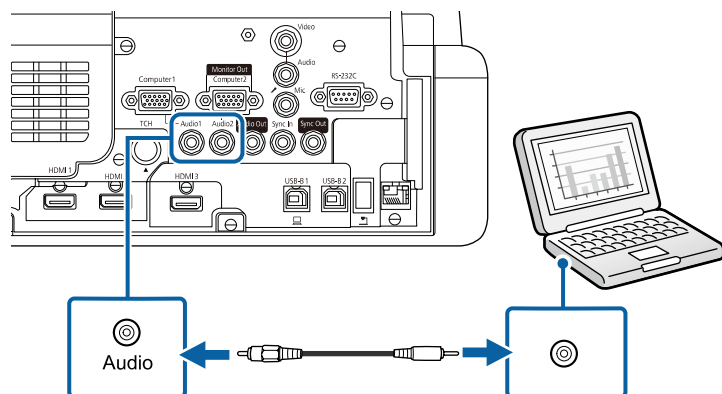

Підключення до комп'ютера для виведення відео або аудіо за допомогою USB

Якщо комп'ютер відповідає системним вимогам, можна виводити вихідний відео- або аудіосигнал на проектор через USB-порт комп'ютера. Ця функція називається USB Display. Підключіть проектор до комп'ютера за допомогою USB-кабелю.



- У разі використання USB-концентратора з'єднання може працювати неправильно. Підключіть USB-кабель безпосередньо до проектора.
- Щоб використовувати функцію USB Display, установіть для параметра **USB Display** значення **Увімк.** у меню **Сигнал вводу-виводу** проектора (EB-770Fi/EB-760Wi).

1 Підключіть кабель до порту USB-B1 або USB-B проектора.

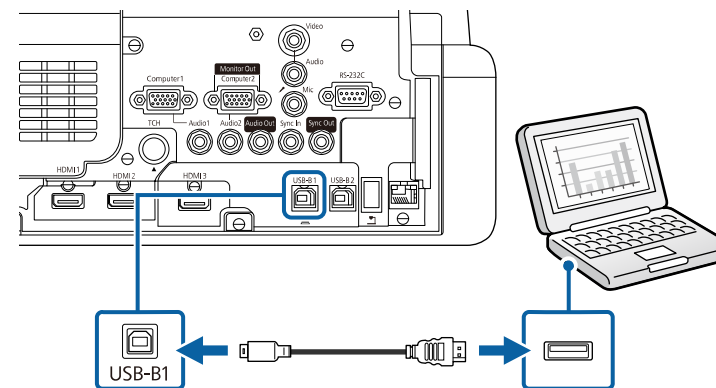

2 Інший кінець підключіть до іншого вільного USB-порту комп'ютера.

3 Увімкніть проектор і комп'ютер.

4 Щоб інсталювати Epson USB Display, виконайте такі кроки:



просто інсталюйте ПЗ, коли вперше підключаєте проектор до комп'ютера.

- Windows: Виберіть в діалоговому вікні пункт **Запустити EMP_UDSE.EXE**, щоб інсталювати ПЗ Epson USB Display.
- Mac: На екрані з'явиться папка встановлення ПЗ Epson USB Display. Виберіть **USB Display Installer** на виконуйте екранні вказівки, щоб інсталювати ПЗ Epson USB Display. Якщо папка **Налаштування** USB Display не відображатиметься автоматично, двічі натисніть **EPSON_PJ_UD > USB Display Installer**.

5 Виконуйте екранні вказівки.

Не від'єднуйте USB-кабель і не вимикайте живлення проектора, коли на проекторі відображається зображення.

На проекторі відображатиметься зображення робочого столу комп'ютера та виводитиметься звук, якщо ваша презентація містить аудіофайли.



- Якщо зображення не проєціюються, виконайте такі кроки:
 - Windows: Натисніть **Усі програми** або **Пуск > EPSON Projector > Epson USB Display Ver.x.xx**.
 - Mac: Двічі клацніть значок **USB Display** в папці **Програма**.
- Після завершення проєціювання виконайте такі кроки:
 - Windows: Від'єднайте USB-кабель. Немає потреби використовувати **Безпечно видалення пристрою**.
 - Mac: Виберіть **Disconnect** із піктограми меню **USB Display** на панелі меню або панелі **швидкого доступу**, і від'єднайте USB-кабель.

► Пов'язані посилання

- "Системні вимоги режиму USB Display" [стор.346](#)

Підключення до комп'ютера для виведення відео або аудіо за допомогою HDMI

Якщо комп'ютер оснащено портом HDMI, його можна підключити до проектора за допомогою кабелю HDMI та виводити звук із комп'ютера разом із проєційованим зображенням.

- 1** Підключіть кабель HDMI до порту виходу HDMI.
- 2** Інший кінець підключіть до порту HDMI проектора.

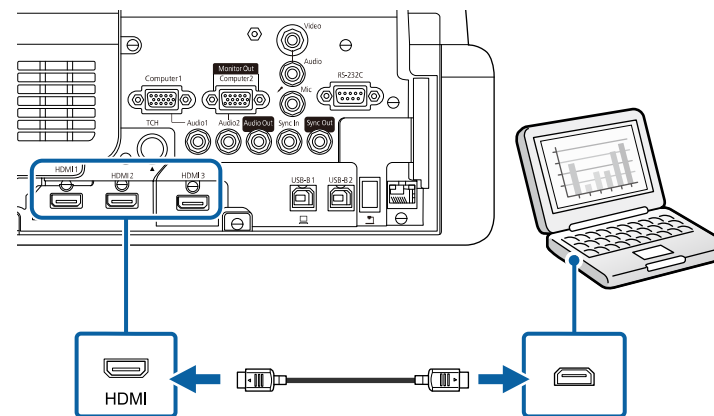

Якщо звук погано чути через підключення до порту HDMI, підключіть один кінець доступного у продажі аудіокабелю зі стереофонічним міні-гніздом діаметром 3,5 мм до порту Audio на проекторі, а інший – до порту виходу аудіо на комп'ютері. Виберіть порт аудіовходу, до якого ви підключені як **Вихід аудіо HDMI** в меню **Сигнал вводу-виводу** проектора.

Підключення до Mini PC, встановленого на Wall Plate

Проектор можна підключити до міні-ПК, встановленого на настінній панелі (EB-770Fi/EB-760Wi).

Попередження

Не закривайте впускний та випускний вентиляційні отвори міні ПК. Закриття отворів може призвести до несправності внаслідок підвищення температури всередині проектора.

- 1** Підключіть міні PC та порт HDMI проектора за допомогою кабелю HDMI.

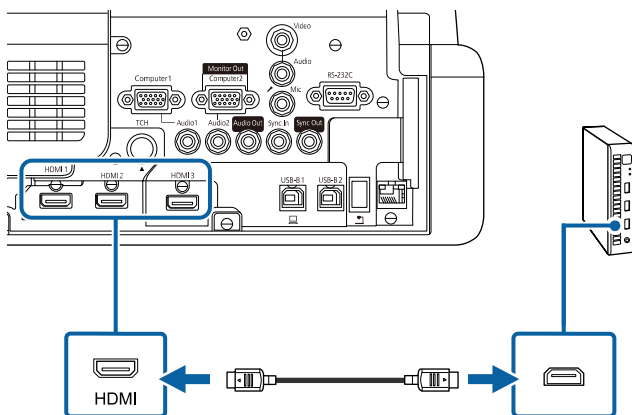

- 2** У разі використання інтерактивних функцій підключіть кабель USB до порту USB-B2 проектора.

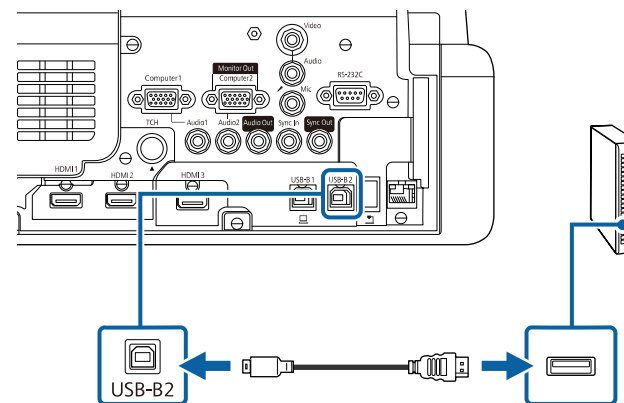

- 3** Інший кінець підключіть до іншого вільного USB-порту комп'ютера.
- 4** Увімкніть проектор і комп'ютер.
- 5** Якщо підключено кабель USB, установіть для параметра **USB-B2** в меню **Pen/Touch** порт HDMI, який використовувався для підключення міні PC до проектора.

☛ **Перо/Дотик > Інтерактивність ПК > USB-B2**



Якщо звук погано чути через підключення до порту HDMI, підключіть один кінець доступного у продажі аудіокабелю зі стереофонічним міні-гніздом діаметром 3,5 мм до порту Audio на проекторі, а інший – до порту виходу аудіо на комп'ютері. Виберіть порт аудіовходу, до якого ви підключені як **Вихід аудіо HDMI** в меню **Сигнал вводу-виводу** проектора.

Підключення комп'ютера для використання з функціями "PC Interactive"

Якщо проектор підключено до комп'ютера за допомогою USB-кабелю, комп'ютером можна керувати з проєційованого екрана за допомогою інтерактивного пера або пальця, так само, як за допомогою миші (EB-770Fi/EB-760Wi).

На проєційованому екрані можна переміщати, вибирати та використовувати комп'ютерні програми.



У разі використання USB-концентратора з'єднання може працювати неправильно. Підключіть USB-кабель безпосередньо до проектора.

1 Підключіть комп'ютер до проектора за допомогою сигнального кабелю зображення, відмінного від USB-кабелю.

2 Підключіть USB-кабель до порту USB-B1 проектора.

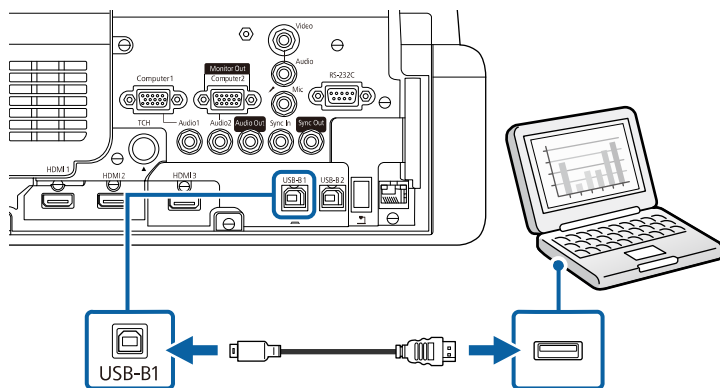

3 Інший кінець підключіть до іншого вільного USB-порту комп'ютера.

Підключення до джерел відеосигналу

Виконуйте вказівки, що наведені в цих розділах, щоб підключити відеопристрій до комп'ютера.



- Якщо порт на пристрої, що підключається, має нестандартну форму, скористайтеся кабелем, який входить в комплект цього пристрою, або додатковим кабелем для підключення проектора.
- Кабелі відрізняються залежно від вихідного сигналу, що надходить від під'єданого відеообладнання.
- Деякі типи відеообладнання можуть постачати різні типи сигналів. Зверніться до посібника користувача, який надається разом із відеообладнанням, щоб отримати докладну інформацію про можливі вихідні сигнали.

► Пов'язані посилання

- "Підключення до джерела відеосигналу HDMI" [стор.40](#)
- "Підключення до джерела композитного відеосигналу" [стор.41](#)

Підключення до джерела відеосигналу HDMI

Якщо джерело відеосигналу має порт HDMI, його можна підключити до проектора за допомогою кабелю HDMI та виводити звук із джерела зображення разом із проєційованим зображенням.

Попередження

Не вмикайте джерело відеосигналу до того як підключити його до проектора. Це може призвести до пошкодження проектора.

1 Підключіть кабель HDMI до порту виходу HDMI на джерелі відеосигналу.

2 Інший кінець підключіть до порту HDMI проектора.

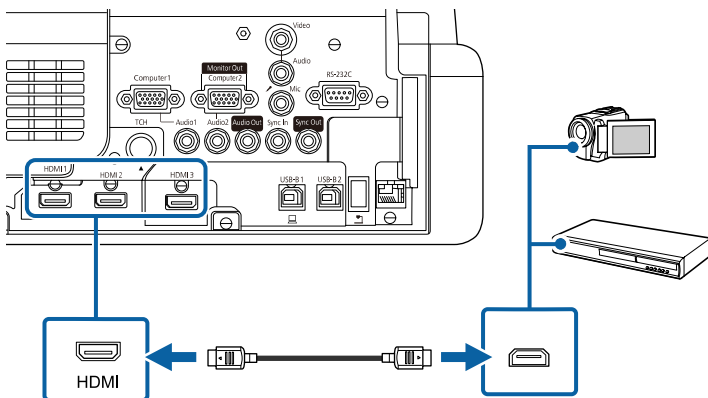

Якщо звук погано чути через підключення до порту HDMI, підключіть один кінець доступного у продажу аудіокабелю зі стереофонічним міні-рознімом діаметром 3,5 мм до порту Audio на проекторі, а інший – до порту аудіовиходу джерела відеосигналу. Виберіть порт аудіовиходу, до якого ви підключені як **Вихід аудіо HDMI** в меню **Сигнал вводу-виводу** проектора.

Підключення до джерела композитного відеосигналу

Якщо джерело відеосигналу оснащено портом композитного відеосигналу, його можна підключити до проектора за допомогою відеокабелю з рознімом RCA або A/V.

Щоб вивести звук на систему динаміків проектора, підключіть їх за допомогою аудіокабелю зі стереофонічним міні-рознімом.



Упевніться, що аудіокабель має маркування «No resistance».

1 Підключіть кабель зі з'єднувачем жовтого кольору до порту відеовиходу жовтого кольору на джерелі відеосигналу.

2 Інший кінець підключіть до порту Video проектора.

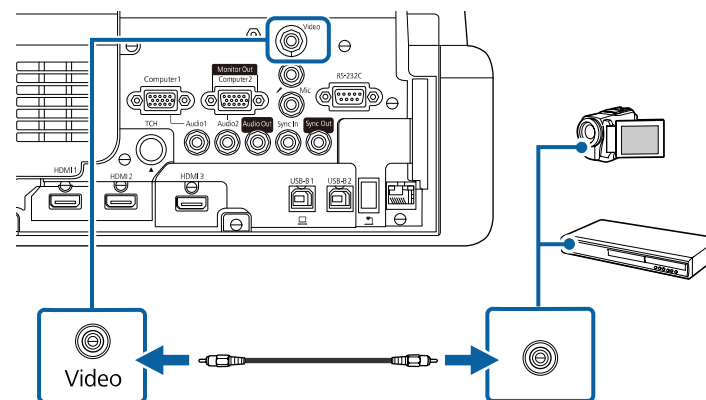

3 Підключіть аудіокабель до портів звукового виходу на джерелі відеосигналу.

4 Інший кінець підключіть до порту Audio проектора.

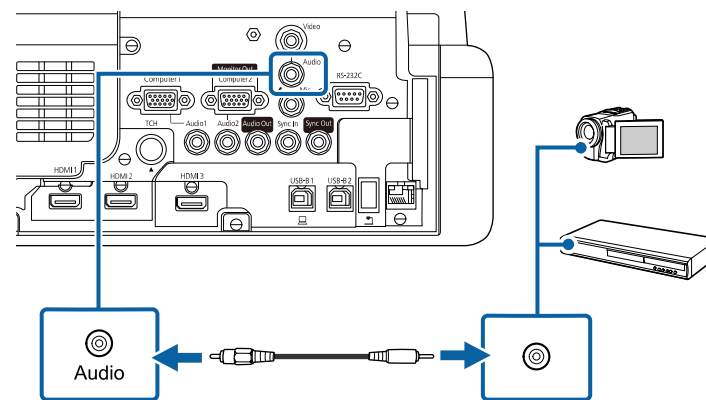

Підключення до зовнішніх USB-пристроїв

Виконуйте вказівки, що наведені в цих розділах, щоб підключити до проектора зовнішні USB-пристрої.

► Пов'язані посилання

- "Проеціювання з USB-пристроїв" [стор.42](#)
- "Підключення до USB-пристроїв" [стор.42](#)
- "Відключення USB-пристрою" [стор.43](#)

Проеціювання з USB-пристроїв

Можна проеціювати зображення та інший контент без комп'ютера чи відеопристрою, якщо підключити до проектора один з таких пристроїв:

- USB-флеш-накопичувач
- цифрова камера або смартфон
- зовнішній жорсткий диск USB



- Цифрові камери чи смартфони повинні мати можливість підключення через USB, а не TWAIN, і повинні підтримувати стандарт USB Mass Storage.
- Зовнішні жорсткі диски USB повинні відповідати таким вимогам:
 - Підтримка стандарту USB Mass Storage (сумісними є не всі пристрої, що підтримують стандарт USB Mass Storage)
 - Відформатовано у FAT16/32
 - Автономне живлення власними джерелами живлення змінного струму (не рекомендовано використовувати жорсткі диски з живленням від шини)
 - Уникайте використання жорстких дисків із кількома розділами

У режимі Відтворення вмісту можна проеціювати списки відтворення, що містять зображення та відеофайли, збережені на USB-накопичувачі (EB-775F/EB-770F).

► Пов'язані посилання

- "Проеціювання презентації у режимі PC Free" [стор.142](#)
- "Проектування в режимі відтворення вмісту" [стор.148](#)

Підключення до USB-пристроїв

USB-пристрій можна підключити через порт проектора USB-A і використовувати його для проеціювання зображень та іншого вмісту.

- 1** Якщо USB-пристрій постачався разом із адаптером живлення, підключіть пристрій до електричної розетки.
- 2** Підключіть USB-кабель або USB-носіє до порту USB-A проектора, як показано нижче.

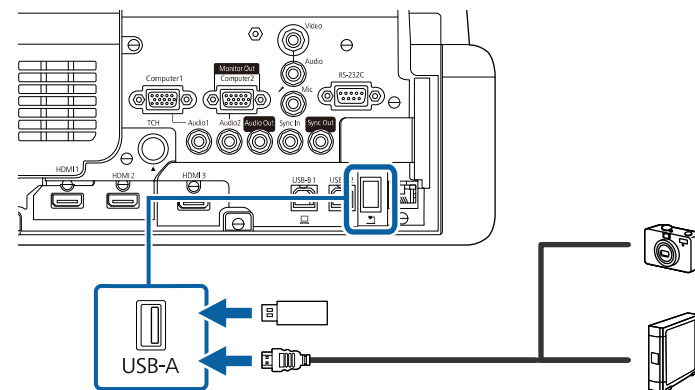

Попередження

- Використовуйте USB-кабель з комплекту або той, що призначений для використання з пристроєм.
- Не підключайте USB-концентратор або USB-кабель довжиною понад 3 метри, інакше пристрій може працювати неправильно.

3 За потреби підключіть інший кінець до пристрою.

Відключення USB-пристрою

Після завершення проєкції з підключеного USB-пристрою відключіть пристрій від проектора.

1 За потреби вимкніть пристрій та від'єднайте його від розетки.

2 Відключіть USB-пристрій від проектора.

Підключення до документ-камери

Для проєціювання зображень з камери можна підключити документ-камеру до проектора.

Метод підключення залежить від моделі документ-камери Epson. Докладно див. у посібнику до документ-камери.

Залежно від моделей проектора та документ-камери, ви можете керувати документ-камерою за допомогою інтерактивних функцій.

► Пов'язані посилання

- "Отримання останніх версій документів" [стор.12](#)

Підключення принтера

Принтер Epson або багатофункціональний пристрій можна підключити до порту USB-A та використовувати його для друку проєційованого та анованого вмісту з білої дошки (EB-770Fi/EB-760Wi).



- Переконайтеся в тому, що принтер відповідає вимогам до команди керування.
- Мережевий принтер також можна підключити через параметр **Друк меню Інтерактивність** проектора.

1 Підключіть кабель USB до порту проектора USB-A. Переконайтеся в тому, що довжина кабелю не перевищує 5 м.

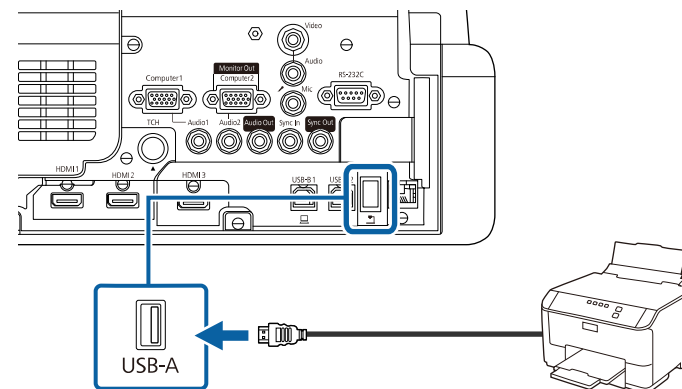

2 Підключіть другий кінець кабелю до порту USB типу B принтера.

► Пов'язані посилання

- "Друк намальованого вмісту" [стор.124](#)

Підключення до зовнішніх пристроїв

Виконайте вказівки, наведені в цих розділах, щоб підключити зовнішні пристрої до проектора.

► Пов'язані посилання

- "Підключення до монітору VGA" [стор.44](#)
- "Підключення зовнішніх динаміків" [стор.44](#)
- "Підключення мікрофона" [стор.45](#)

Підключення до монітору VGA

Якщо проектор підключено до комп'ютера за допомогою порту Computer, до проектора можна підключити зовнішній монітор. Це дає змогу переглядати презентацію на зовнішньому моніторі, навіть якщо проєційоване зображення невидиме.

Щоб вивести зображення на зовнішній монітор, установіть для параметра **Порт Вихід на монітор** значення **Вихід на монітор** у меню **Сигнал вводу-виводу** проектора.



- Якщо потрібно вивести зображення на зовнішній монітор, коли проектор не проєціює жодних зображень, установіть для параметра **Вихід A/V** значення **Завжди** у меню **Сигнал вводу-виводу** проектора.
- Вміст, намальований на екрані за допомогою інтерактивних функцій, не відображається на зовнішньому моніторі (EB-770Fi/EB-760Wi). Відобразити намальований вміст на зовнішньому моніторі можна за допомогою інструментів Easy Interactive Tools.
- На моніторах із частотою оновлення нижче 60 Гц зображення може відображатися неправильно.

- 1** Переконайтеся, що комп'ютер підключено до порту Computer проектора.



- За наявності двох портів комп'ютера переконайтеся, що ви використовуєте порт Computer1.
- На зовнішній монітор можна виводити лише аналоговий RGB-сигнал з порту Computer1. Виводити сигнали, отримані з інших портів неможливо.

- 2** Підключіть кабель зовнішнього монітора до порту Monitor Out проектора.

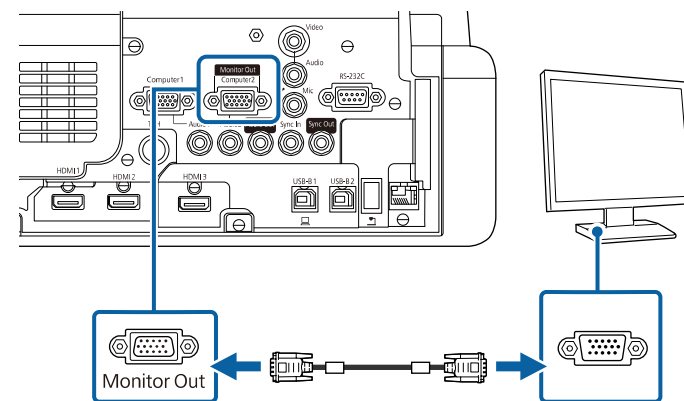

Підключення зовнішніх динаміків

Проектор також можна під'єднати до зовнішніх автономних динаміків. За допомогою пульта дистанційного керування проектора можна регулювати гучність.

Щоб вивести аудіо на зовнішні динаміки, установіть для параметра **Прист. аудіовиходу** значення **Проектор** в меню **Сигнал вводу-виводу** проектора. Якщо аудіо- чи відеосистему не підключено до проектора, звук виводиться

із зовнішніх динаміків, навіть якщо для параметра **Прист. аудіовиходу** встановлено значення **Система AV**.

☛ **Сигнал вводу-виводу > HDMI Link > Прист. аудіовиходу**



- Якщо потрібно вивести аудіосигнал із зовнішніх динаміків, коли проектор не проєціює жодних зображень, установіть для параметра **Вихід A/V** значення **Завжди** в меню **Сигнал вводу-виводу** проектора.
- Проектор також можна під'єднати до підсилювача з динаміками.
- Після під'єднання зовнішніх динаміків вбудована система динаміків проектора вимикається.

1 Переконайтеся, що комп'ютер або джерело відео підключено до проектора за допомогою аудіо- та відеокабелів (за необхідності).

2 Знайдіть відповідний кабель для підключення зовнішніх динаміків, наприклад, стереокабель із рознімами міні та з контактами, або інший тип кабелю чи адаптера.

3 Під'єднайте один кінець кабелю до зовнішніх динаміків, якщо потрібно.

4 Під'єднайте кінець стереокабелю із рознімом міні до порту Audio Out проектора.

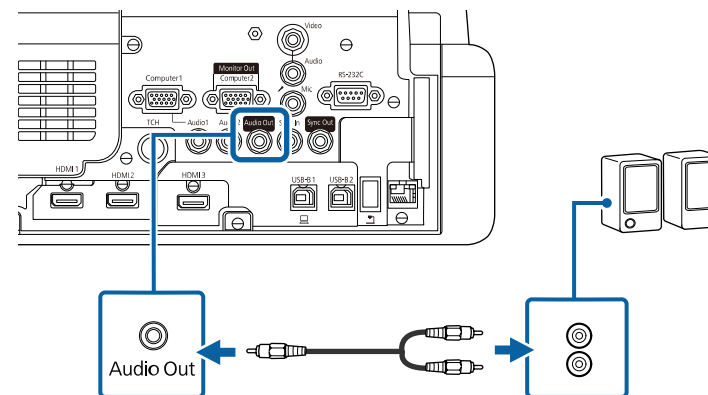

Підключення мікрофона

До порту Міс проектора можна підключити мікрофон, щоб забезпечити звуковий супровід презентації (EB-770Fi/EB-770F/EB-760Wi/EB-760W).



- Зйомне джерело живлення не підтримується.
- Якщо потрібно вивести аудіо сигнал із мікрофона, коли проектор не проєціює жодних зображень, установіть для параметра **Вихід A/V** значення **Завжди** в меню **Сигнал вводу-виводу** проектора.
- Відрегулюйте параметр **Вход. рівень гучн.** у меню **Сигнал вводу-виводу** проектора, якщо звук з мікрофона занадто слабкий або занадто гучний, що призводить до рипіння звуку.

1 Підключіть кабель мікрофона до порту Mic проектора.

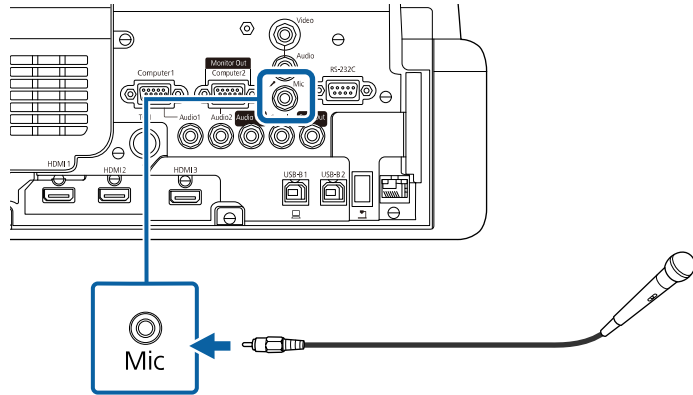

2 Якщо необхідно, увімкніть мікрофон.

Підключення кількох проекторів однакової моделі

Використовуючи кілька проекторів та інтерактивні функції в одній кімнаті, підключіть доступні у продажі аудіокабелі зі стереофонічним міні-гніздом діаметром 3,5 мм до порту SYNC на кожному проекторі (EB-770Fi/EB-760Wi). Якщо кабелі підключені, інтерактивне перо працює без затримок.



Переконайтеся, що кабелі мають маркування «No resistance».

1 Підключіть аудіокабель до порту SYNC OUT на одному проекторі, а інший кінець підключіть до порту SYNC IN на іншому проекторі.

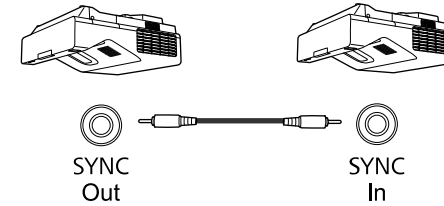

У разі підключення трьох або більше проекторів підключайте пристрої послідовно, як показано нижче.

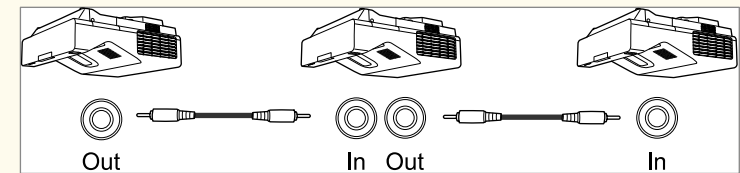

2 Натисніть кнопку [Menu] на панелі керування або на пульті дистанційного керування.

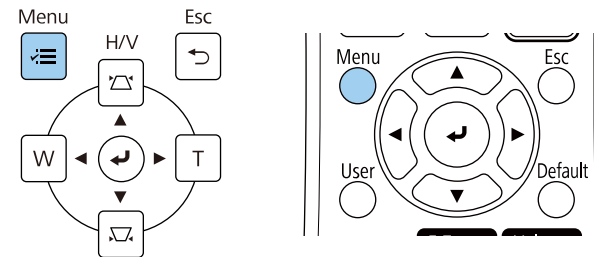

3 Виберіть меню **Перо/Дотик** і натисніть клавішу [Enter].

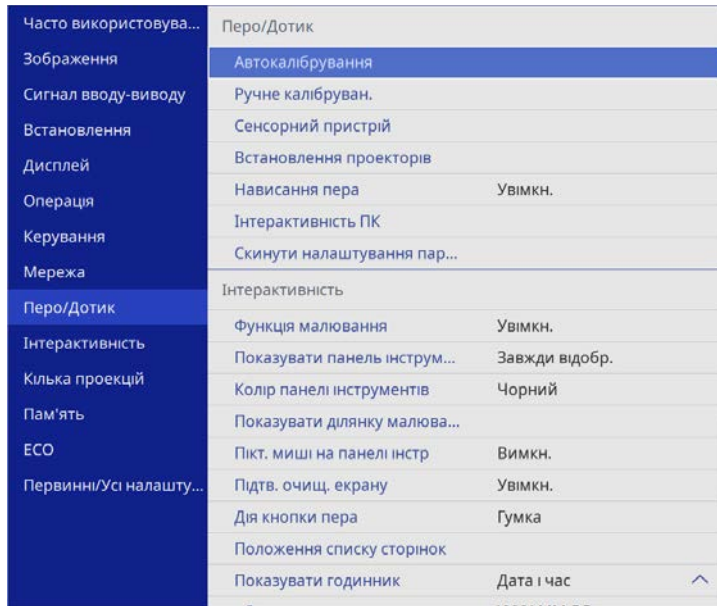

4 Виберіть параметр **Встановлення проекторів** і натисніть клавішу [Enter].

5 Виберіть параметр **Синхр. проекторів** і виберіть пункт **Дротова**.

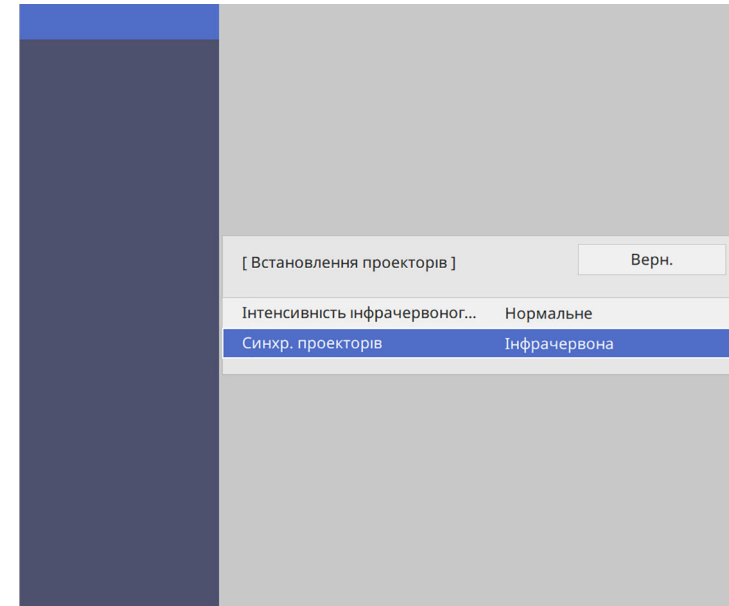

6 Натисніть кнопку [Menu] або [Esc], щоб вийти з меню.

У пульті дистанційного керування використовуються дві батарейки типу AA, що постачаються в комплекті з проектором.

Попередження

Перед виконанням операцій з батареями обов'язково прочитайте *Інструкції з техніки безпеки*.



Замініть батарейки, щойно їх заряд буде вичерпано. У пульті дистанційного керування використовуються лужні або марганцеві батарейки типу AA.

1 Відкрийте кришку відділення для батарей, як показано нижче.

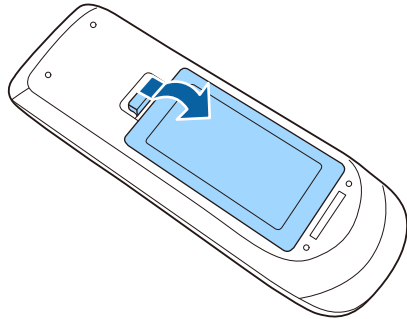

2 Якщо потрібно, вийміть використані батареї.



Використані батареї потрібно утилізувати відповідно до місцевих норм.

3 Вставте кінці батарейок відповідно до позначок + і -, як показано на малюнку.

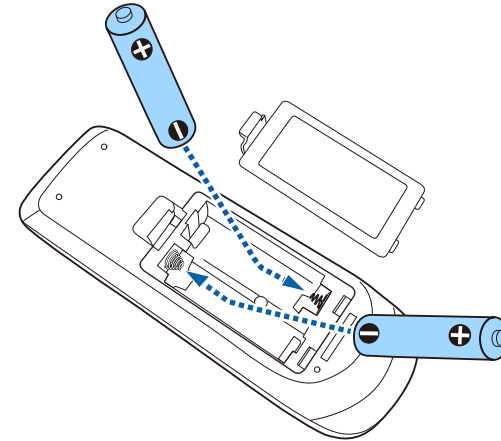

⚠ Попередження

Щоб правильно встановити батареї, перевірте розташування знаків (+) і (-) у батарейному відділенні. Якщо батареї встановлено неправильно, може статися вибух або витік електроліту, що призведе до займання, пошкодження виробу чи травмування.

4 Закрийте кришку відділення для батареї та притисніть її, щоб вона стала на місце.

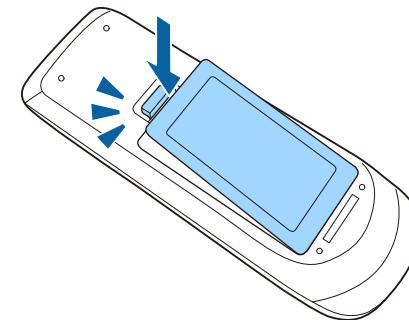

В інтерактивному пері використовується одна батарея AA, яка постачається разом із ручкою (EB-770Fi/EB-760Wi).

Попередження

Перед виконанням операцій з батареєю обов'язково прочитайте *Інструкції з техніки безпеки*.



Якщо рівень заряду батареї низький, після натиснення кнопки збоку пера індикатор починає блимати.

Якщо батарея розряджена, індикатор не світиться. Замінійте батарею, щойно її заряд вичерпано. В інтерактивному пері використовується одна марганцева батарея типу AA, лужна батарея типу AA або акумуляторна батарея Eneloop (BK-3MCC).

- 1** Відкрийте кришку відсіку для батарей, як показано нижче.

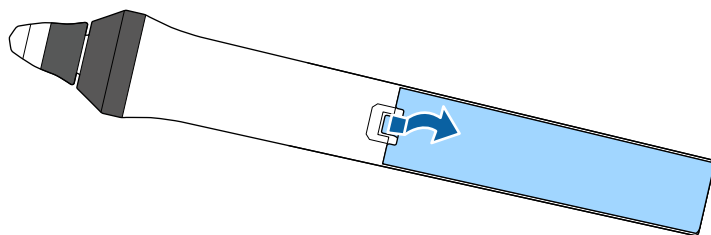

- 2** Якщо потрібно, вийміть використані батареї.



Використані батареї потрібно утилізувати відповідно до місцевих норм.

- 3** Вставте кінці батарейок відповідно до позначок + і -, як показано на малюнку.

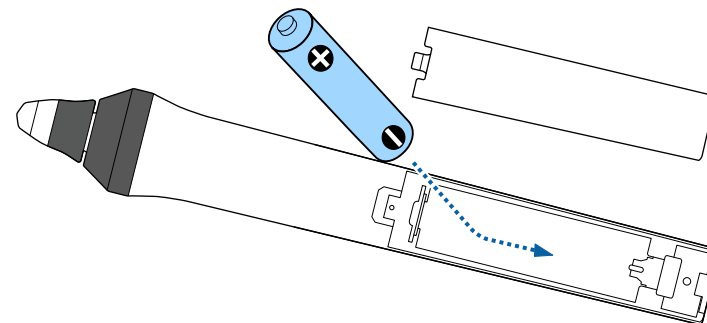

⚠ Попередження

Щоб правильно встановити батарею, перевірте розташування полюсів (+) і (-) у відділенні для батареї. Якщо батарею встановлено неправильно, може статися вибух або витік електроліту, що призведе до займання, пошкодження виробу чи травмування.

- 4** Закрийте кришку відділення для батареї та притисніть її, щоб вона стала на місце.

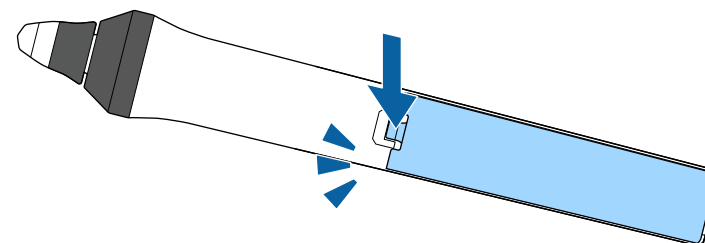

За допомогою пульта дистанційного керування можна керувати проектором практично з будь-якого кута кімнати.

Упевніться, що направляєте пульт дистанційного керування на приймачі проектора на відстані та під відповідним кутом, як показано нижче.

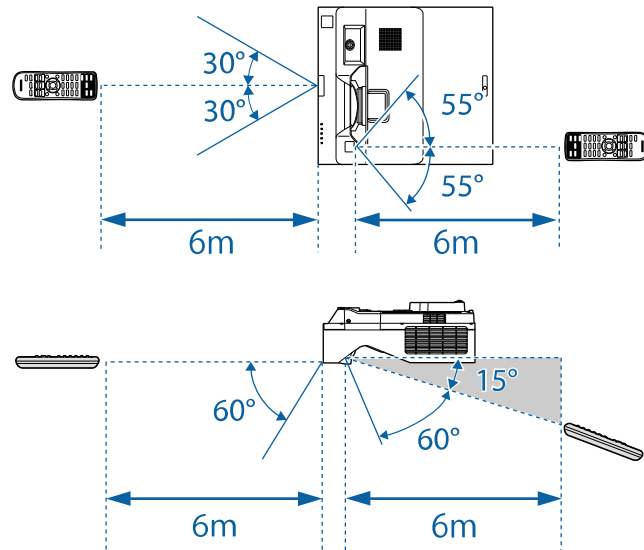

- Уникайте використання пульта дистанційного керування в умовах сильного флуоресцентного світла чи прямих сонячних променів, інакше проектор може не відповідати на команди. Якщо ви не плануєте використовувати пульт дистанційного керування впродовж тривалого часу, вийміть батареї.

Використання основних функцій проектора

Виконуйте інструкції, що наведені в цих розділах, щоб використовувати основні функції проектора.

► Пов'язані посилання

- "Увімкнення проектора" [стор.52](#)
- "Вимкнення проектора" [стор.55](#)
- "Установлення дати й часу" [стор.56](#)
- "Вибір мови в меню проектора" [стор.59](#)
- "Режими проєціювання" [стор.60](#)
- "Налаштування типу екрана" [стор.62](#)
- "Фокусування зображення" [стор.65](#)
- "Регулювання нахилу проектора" [стор.68](#)
- "Форма зображення" [стор.69](#)
- "Зміна розміру зображення за допомогою кнопок" [стор.80](#)
- "Коригування положення зображення за допомогою функції зсуву зображення" [стор.81](#)
- "Вибір джерела зображення" [стор.82](#)
- "Співвідношення сторін зображення" [стор.84](#)
- "Налаштування продуктивності (режим кольору)" [стор.86](#)
- "Настройка кольору зображення" [стор.89](#)
- "Регулювання роздільної здатності зображення" [стор.93](#)
- "Регулювання яскравості" [стор.95](#)
- "Контроль гучності за допомогою кнопок гучності" [стор.98](#)

Увімкніть комп'ютер або відеообладнання, яке плануєте використовувати, після увімкнення проектора.

- 1** Підключіть кабель живлення до гнізда живлення проектора та вставте його в електророзетку.

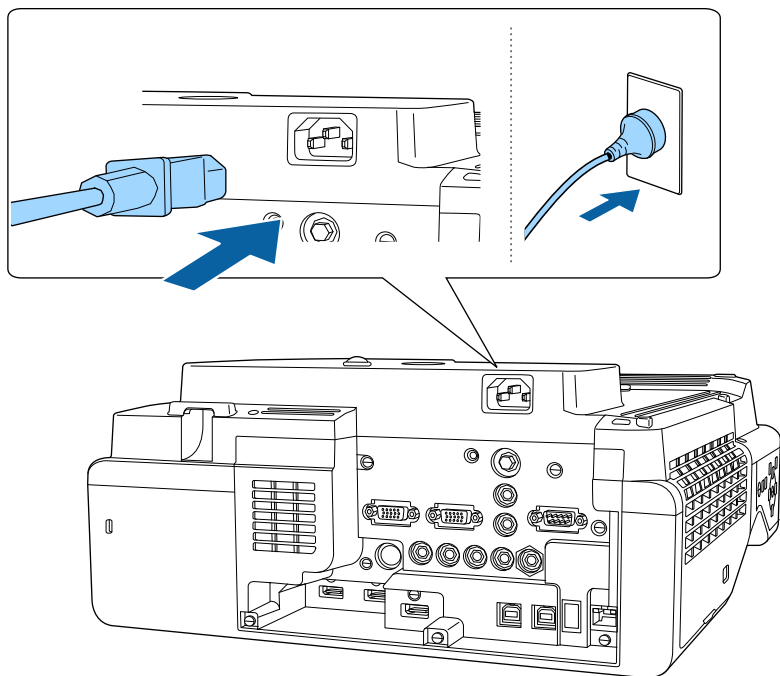

⚠ Попередження

Перевірте заземлення, перш ніж підключати пристрій до розетки. У разі відключення проводу заземлення, вийміть з розетки кабель живлення та відключіть його від заземлення.

Індикатор живлення проектора засвітиться блакитним кольором. Це означає, що до проектора надходить живлення, однак він ще не увімкнений (перебуває в режимі очікування).

- 2** Натисніть кнопку живлення на контрольній панелі, або пульті дистанційного керування, щоб увімкнути проектор.

Проектор видасть короткий звуковий сигнал, а індикатор стану буде блимати синім кольором під час розігріву проектора. Щойно проектор розігріється, індикатор стану припинить блимати й засвітиться синім.



- Коли ви вперше вмикаєте проектор, відображається майстер першого встановлення. Виконайте налаштування параметрів **Проекція**, **Мова** і **Дата і час** за допомогою кнопок зі стрілками і кнопки [Enter] на панелі керування або пульті ДК. Потім за необхідності відрегулюйте параметри форми і положення проєційованого зображення.
- Якщо в меню **Операція** проектора увімкнено параметр **Швидкий запуск**, після наступного натискання кнопки живлення проектор буде готовий до роботи за кілька секунд.

Якщо зображення, що проєціюється, не видно, виконуйте вказівки нижче.

- Увімкніть підключений комп'ютер або відеопристрій.
- Змініть виведення зображення з комп'ютера, якщо використовується ноутбук.
- Вставте DVD або інший відеоносій та натисніть кнопку відтворення (за потреби).
- Натисніть кнопку [Source Search] на пульті дистанційного керування або панелі керування, щоб знайти джерело.
- Вкажіть бажане джерело відеосигналу, натиснувши відповідну кнопку на пульті дистанційного керування.
- Якщо з'явиться Головний екран, виберіть джерело проєкції.

⚠ Попередження

- Не дивіться в об'єктив проектора, коли джерело світла увімкнено. Це може призвести до порушення зору, і особливо небезпечно для дітей.
- Перші ніж вмикати проектор на відстані за допомогою пульта дистанційного керування, переконайтеся, що ніхто не дивиться в об'єктив.
- Якщо затулити світло проектора, область, на яку воно світить, нагріється. Це може призвести до розплавлення, займання чи пожежі. Також через відбиття світла може нагрітися об'єкт. Це може призвести до несправності проектора. Щоб зупинити проєціювання, скористайтеся функцією Вимкнення A/V або вимкніть проектор.



- Якщо для параметра **Direct Power On** встановлено значення **Увімкн.** у меню **Операція** проектора, проектор увімкнеться, щойно ви вставите його штекер у розетку. Зверніть увагу, що проектор також включається автоматично у таких випадках, як відновлення після вимкнення електроенергії.
- Якщо для параметра **Автоввімкнення** встановлено певний порт в меню **Операція** проектора, проектор увімкнеться, щойно виявить сигнал зображення з цього порту.

➔ Пов'язані посилання

- "Головний екран" [стор.53](#)
- "Параметри функцій проектора: меню «Операція»" [стор.253](#)

Головний екран

За допомогою функції Головний екран ви можете легко вибрати джерело зображення та отримати доступ до інших корисних функцій. Ви можете відкрити Головний екран, натиснувши кнопку [Home] на панелі керування або пульта дистанційного керування. Головний екран також відображається, коли до увімкненого проектора не надходить вхідний сигнал.

Натискайте кнопки зі стрілками на панелі керування або на пульті дистанційного керування, щоб вибрати пункт меню, а потім натисніть кнопку [Enter].

Пункти меню можна також вибрати за допомогою інтерактивного пера або пальця (EB-770Fi/EB-760Wi).



1 Обирає бажане джерело проєціювання.

У верхньому правому кутку з'являється прапорець із поточного джерела вхідного сигналу.

Ви можете перевірити попередній перегляд поточного вхідного зображення для більшості джерел як ескіз (крім джерела входу USB у режимі відтворення вмісту).

2 Вимкнення проектора (EB-770Fi/EB-760Wi).

3 Закривання головного екрана (EB-770Fi/EB-760Wi).

4 Запуск режиму білої дошки (EB-770Fi/EB-760Wi).

5 Проекція зображень із двох або чотирьох джерел зображень одночасно в режимі сітки.

6 Відображає керівний екран для отримання розподіленого зображення від іншого проектора, підключеного до тієї ж мережі.

- 7 Показує Посібн. з підключ. Ви можете вибрати способи бездротового підключення залежно від пристроїв, які використовуєте, наприклад смартфони або комп'ютери.
- 8 Дає змогу вам вибрати такі типові параметри проектора (параметри можуть відрізнятися залежно від інших вибраних параметрів):
 - **Режим кольору**
 - **Рівень яскравості**
 - **Гучність**
 - **Geometry Correction** (доступні **H/V-Keystone** та **Quick Corner.**)
 - **Автокалібрування** (EB-770Fi/EB-760Wi)
 - **Співвідн. сторін**



- Параметр **Геометр. корекція** відображається тільки коли **Фіксоване встановлення** встановлене на **Вимкн.** та **Геометр. корекція** встановлена на **Г/В трап.спотв.** або **Quick Corner** в меню проектора **Встановлення**.
- Після виконання Геометр. корекція за допомогою інтерактивного пера або пальця потрібно ще раз відкалібрувати систему (EB-770Fi/EB-760Wi).

- 9 Перехід на попередню чи наступну сторінки за наявності більше дев'яти доступних джерел вхідного сигналу.
- 10 Відображення імені та ключового слова проектора.
- 11 Відображення поточного часу.



Головний екран зникає через 10 хв. бездіяльності.

► Пов'язані посилання

- "Екрани білої дошки (режим білої дошки)" [стор.108](#)
- "Одночасне проєціювання кількох зображень" [стор.139](#)
- "Спільний екран" [стор.210](#)

Вимкніть проектор і перезапустіть його після використання.



- Вимкніть пристрій, якщо він не використовується, щоб продовжити термін служби проектора. Очікуваний термін експлуатації джерела світла залежить від вибраного режиму, умов навколишнього середовища та використання. Із часом яскравість знижується.
- Якщо для параметра **Калібрув. освітл.** встановлено значення **Період. виконувати** в меню **Керування** проектора, калібрування джерела світла здійснюється автоматично після вимкнення проектора, та діють такі умови (EB-775F/EB-770Fi/EB-770F):
 - минуло 100 годин з часу останнього калібрування джерела світла;
 - проектор використовувався безперервно впродовж понад 20 хвилин.
- Так як проектор підтримує функцію прямого вимкнення, його можна вимкнути негайно, використовуючи вимикач.

1 Натисніть кнопку живлення на панелі керування або на пульті дистанційного керування.

З'явиться екран підтвердження завершення роботи.

Вимкнути живлення?

Так: Натисніть кнопку 

Ні : Натисніть будь-яку іншу кнопку

2 Ще раз натисніть кнопку живлення. (Щоб залишити пристрій ввімкненим, натисніть будь-яку іншу кнопку.)

Проектор видасть два короткі звукові сигнали, вимкнеться джерело світла, і згасне індикатор стану.

3 Перед транспортуванням чи зберіганням проектора, упевніться, що індикатор живлення засвітився синім кольором (але не блимає), а індикатор стану вимкнено, після чого від'єднайте кабель живлення.

Можна встановити дату й час проектора.

- 1** Увімкніть проектор.
- 2** Натисніть кнопку [Menu] на панелі керування або на пульті дистанційного керування.

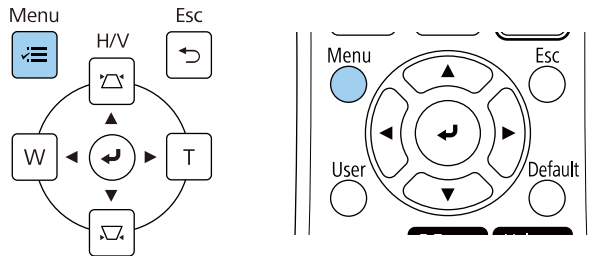

- 3** Виберіть параметр **Керування** і натисніть клавішу [Enter].

Часто використовува...	Керування
Зображення	Кнопка користувача Режим освітлення
Сигнал вводу-виводу	Лого користувача
Встановлення	Шаблон користувача
Дисплей	Блок-ня керування Вимкн.
Операція	Однорідний колір
Керування	Режим оновлення
Мережа	Калібрув. освітл.
Перо/Дотик	Дата і час
Інтерактивність	Параметри графіка
Кілька проєкцій	Живл. бездр. LAN
Пам'ять	Діагн. бездр. мережі 1
ЕСО	Місце збер. журн. USB та внутр. пам'ять
Первинні/Усі налашту...	Діапаз. нал. пак.
	Мова 🌐 Українська
	Дані
	Показати журнали
	Скинути налаштування пар...

- 4** Виберіть параметр **Дата і час** і натисніть клавішу [Enter].
З'явиться такий екран:

[Дата і час]	Верн.
Дата і час	
Параметр переходу на літний час	^
Перехід на літний час	Вимкн.
Початок літнього часу	
Кінець літнього часу	
Регулювання літнього часу (мін.)	0
Інтернет-час	

- 5** Виберіть параметр **Дата і час** і натисніть клавішу [Enter].
З'явиться такий екран:

[Дата і час]	Верн.
Дата	2010-01-01
Час	00:00
Часова різниця (UTC)	+
	00:00
	Встановити

- 6** Виберіть параметр **Дата**, натисніть клавішу [Enter], і введіть поточну дату за допомогою клавіатури, що з'явилася.

7 Виберіть параметр **Час**, натисніть клавішу [Enter], і введіть поточний місцевий час за допомогою клавіатури, що з'явилася.



Щоб налаштувати параметр **Часова різниця (UTC)** як пояснено у кроці 8, введіть Скоординований універсальний час замість поточного місцевого часу.

8 Виберіть параметр **Часова різниця (UTC)**, натисніть клавішу [Enter], і введіть часову різницю за Грінвічем.

9 Після завершення виберіть параметр **Встановити** і натисніть клавішу [Enter].

10 Щоб увімкнути перехід на літній час, виберіть параметр **Перехід на літній час** і натисніть клавішу **Увімкн.** Потім виберіть параметри.

[Параметр переходу на літній час]	Верн.
Перехід на літній час	Увімкн. ^
Регулювання літнього часу (...)	0
Початок літнього часу	
Місяць	1
Тиждень	1
День тижню	Пн
Час	00:00
Кінець літнього часу	
Місяць	1
Тиждень	1
День тижню	Пн
Час	00:00
Встановити	

11 Після завершення виберіть параметр **Встановити** і натисніть клавішу [Enter].

- 12** Щоб оновлювати час автоматично через сервер Інтернет-часу, виберіть параметр **Інтернет-час** і натисніть клавішу **Увімкн.** Потім виберіть параметри.

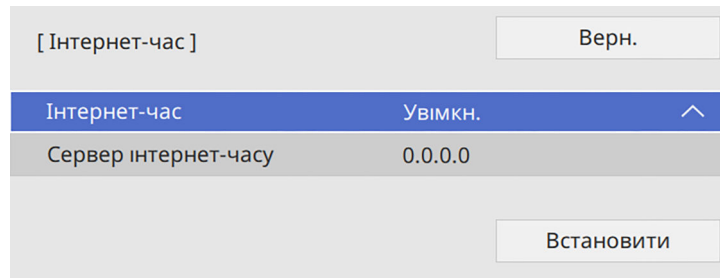

- 13** Після завершення виберіть параметр **Встановити** і натисніть клавішу [Enter].
- 14** Натисніть кнопку [Menu] або [Esc], щоб вийти з меню.

Щоб переглянути меню проектора та повідомлення іншою мовою, можна змінити параметр **Мова**.

- 1** Увімкніть проектор.
- 2** Натисніть кнопку [Menu] на панелі керування або на пульті дистанційного керування.

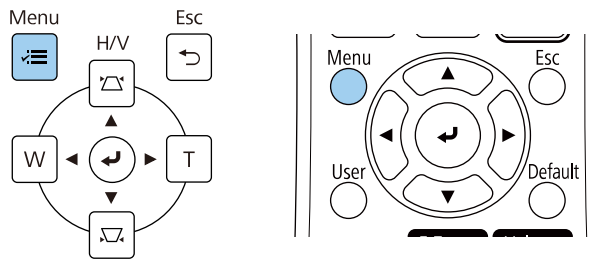

- 3** Виберіть параметр **Керування** і натисніть клавішу [Enter].

Часто використовува...	Керування
Зображення	Кнопка користувача Режим освітлення
Сигнал вводу-виводу	Лого користувача
Встановлення	Шаблон користувача
Дисплей	Блок-ня керування Вимкн.
Операція	Однорідний колір
Керування	Режим оновлення
Мережа	Калібрув. освітл.
Перо/Дотик	Дата і час
Інтерактивність	Параметри графіка
Кілька проєкцій	Живл. бездр. LAN
Пам'ять	Діагн. бездр. мережі 1
ЕСО	Місце збер. журн. USB та внутр. пам'ять
Первинні/Усі налашту...	Діапаз. нал. пак.
	Мова 🌐 Українська
	Дані
	Показати журнали
	Скинути налаштування пар...
	Мова

- 4** Виберіть параметр **Мова** і натисніть кнопку [Enter].
- 5** Виберіть бажану мову та натисніть кнопку [Enter].
- 6** Натисніть кнопку [Menu] або [Esc], щоб вийти з меню.

Залежно від того, як розміщений проектор, можливо, потрібно буде змінити режим проєціювання, щоб зображення проєціювалися правильно.

- Параметр **Передня** дає змогу робити проєкцію зі столу, що стоїть перед екраном.
- Параметр **Передня/Догори дном** дозволяє перевернути зображення, щоб проєціювати його догори дном за допомогою проектора, встановленого на стінному чи стельовому кріпленні.
- Параметр **Задня** перевертає зображення в горизонтальне положення, щоб проєціювати з-за просвітного екрана.
- Параметр **Задня/Догори дном** перевертає зображення згори донизу і горизонтально, щоб проєціювати його за допомогою проектора, встановленого на стінному чи стельовому кріпленні та з-за напівпрозорого екрана.

► Пов'язані посилання

- "Зміна режиму проєціювання за допомогою пульта дистанційного керування" [стор.60](#)
- "Зміна режиму проєціювання за допомогою меню" [стор.60](#)
- "Налаштування проектора та параметри встановлення" [стор.32](#)

Зміна режиму проєціювання за допомогою пульта дистанційного керування

Режим проєціювання можна змінити, щоб перевернути зображення згори донизу.

- 1** Увімкніть проектор і виведіть зображення на екран.

- 2** Натисніть і утримуйте кнопку [A/V Mute] на пульті дистанційного керування впродовж п'яти секунд.

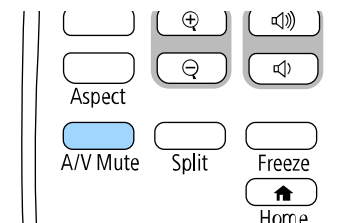

Зображення ненадовго зникне і з'явиться знову, перевернуте згори донизу.

- 3** Щоб відновити початковий режим проєціювання, знову натисніть і утримуйте кнопку [A/V Mute] впродовж п'яти секунд.

Зміна режиму проєціювання за допомогою меню

Режим проєціювання можна змінити, щоб повернути зображення згори донизу та/або зліва направо за допомогою меню проектора.

- 1** Увімкніть проектор і виведіть зображення на екран.
- 2** Натисніть кнопку [Menu] на панелі керування або на пульті дистанційного керування.

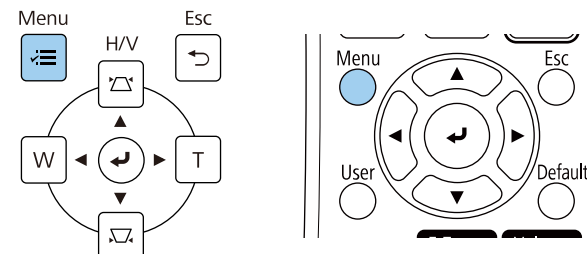

3 Виберіть меню **Встановлення** і натисніть клавішу [Enter].

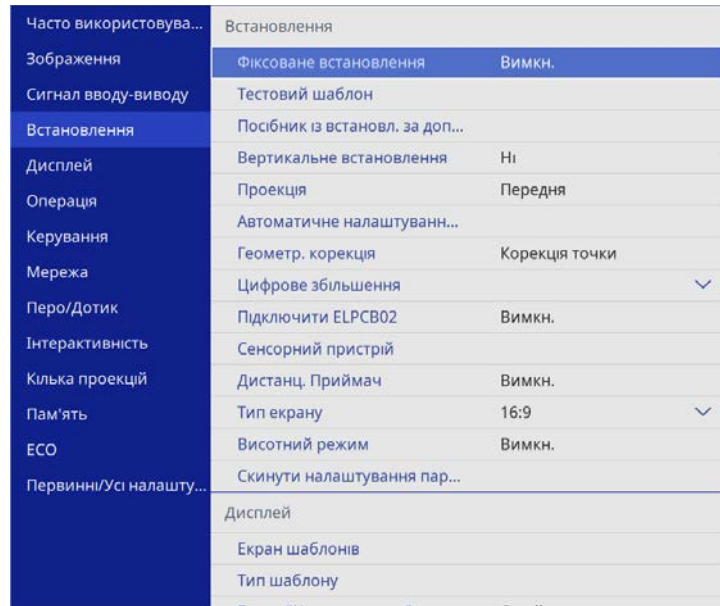

4 Виберіть пункт **Проекція** і натисніть кнопку [Enter].

5 Виберіть режим проєціювання та натисніть кнопку [Enter].

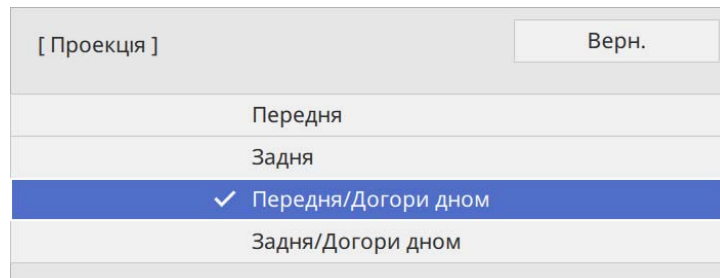

6 Натисніть кнопку [Menu] або [Esc], щоб вийти з меню.

За допомогою параметра **Тип екрану** можна вибрати співвідношення сторін відтворюваного зображення відповідно до використовуваного екрана.



Цей параметр недоступний, якщо використовується одне з таких вхідних джерел:

- USB
- LAN
- Неможливо змінити параметр **Тип екрану**, якщо для параметра **Відтворення вмісту** в меню **Увімкн.** проектора встановлено значення **Операція** (EB-775F/EB-770F).

1 Увімкніть проектор і виведіть зображення на екран.

2 Натисніть кнопку [Menu] на панелі керування або на пульті дистанційного керування.

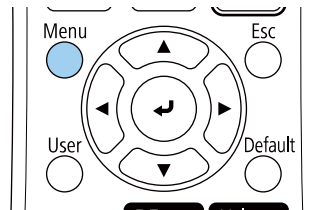
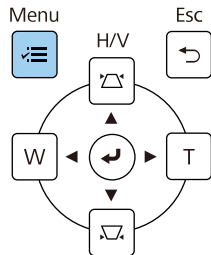

3 Виберіть меню **Встановлення** і натисніть клавішу [Enter].

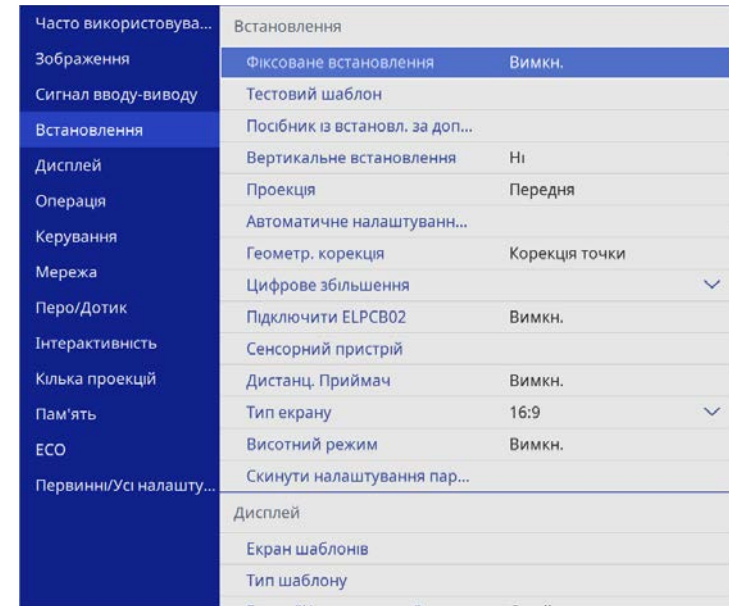

4 Виберіть пункт **Тип екрану** і натисніть клавішу [Enter].

5 Виберіть співвідношення сторін екрана та натисніть клавішу [Enter].

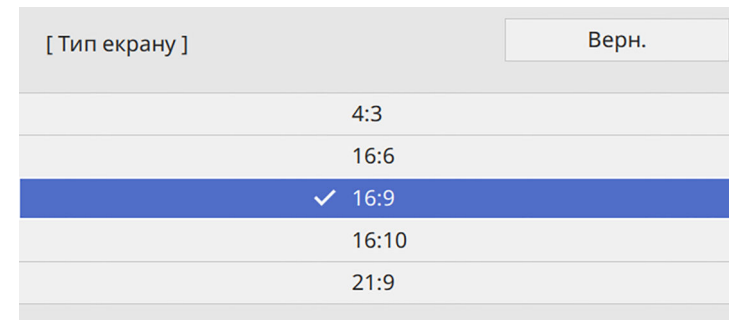



Доступний коефіцієнт співвідношення сторін відрізняється залежно від моделі вашого проектора.

6 Натисніть кнопку [Menu], щоб вийти з меню.



Необхідно перезапустити проектор. Дотримуйтесь інструкцій на екрані.

7 За потреби відкоригуйте співвідношення сторін відтворюваного зображення.



Під час зміни параметрів **Тип екрана** параметри **EDID** регулюються автоматично.

► Пов'язані посилання

- "Коригування положення зображення за допомогою функції налаштування положення екрана" [стор.63](#)

Коригування положення зображення за допомогою функції налаштування положення екрана

Якщо між краями зображення та рамкою екрана проєкції присутні вільні поля, положення зображення можна відкоригувати.

1 Увімкніть проектор і виведіть зображення на екран.

2 Натисніть кнопку [Menu] на панелі керування або на пульті дистанційного керування.

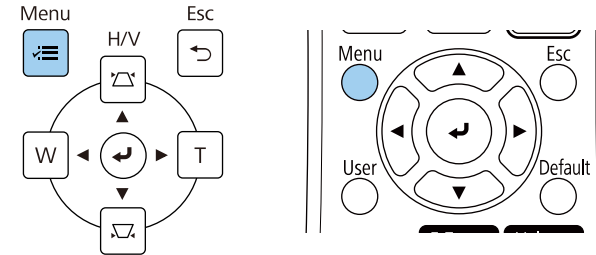

3 Виберіть меню **Встановлення** і натисніть клавішу [Enter].

Часто використовува...	Встановлення	
Зображення	Фіксоване встановлення	Вимкн.
Сигнал вводу-виводу	Тестовий шаблон	
Встановлення	Посібник із встановл. за доп...	
Дисплей	Вертикальне встановлення	Ні
Операція	Проекція	Передня
Керування	Автоматичне налаштуванн...	
Мережа	Геометр. корекція	Корекція точки
Перо/Дотик	Цифрове збільшення	
Інтерактивність	Підключити ELPCB02	Вимкн.
Кілька проєкцій	Сенсорний пристрій	
Память	Дистанц. Приймач	Вимкн.
ЕСО	Тип екрану	16:9
Первинні/Усі налашту...	Висотний режим	Вимкн.
	Скинути налаштування пар...	
	Дисплей	
	Екран шаблонів	
	Тип шаблону	

4 Виберіть пункт **Позиція екрану** й натисніть клавішу [Enter].

- 5** Щоб відрегулювати положення зображення, використовуйте кнопки зі стрілками на панелі керування та пульті дистанц. керування.



Використовуючи інтерактивні функції із співвідношенням сторін 16:6, встановіть **Позиція екрану** у вертикальне центральне положення або вище (EB-770Fi).

- 6** Після завершення натисніть кнопку [Menu].

Можна відобразити тестовий шаблон і налаштувати фокус.



Фокус рекомендовано відрегулювати принаймні через 30 хвилин після запуску проектора, оскільки відразу після ввімкнення проектора зображення нестабільні.

1 Увімкніть проектор.

2 Натисніть кнопку [Menu] на панелі керування або на пульті дистанційного керування.

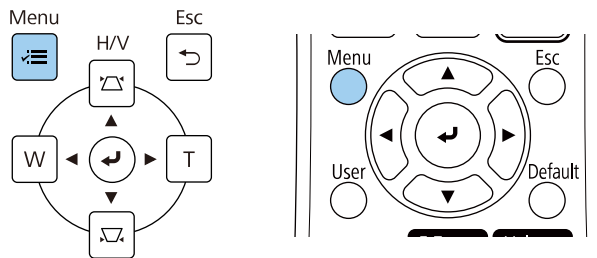

3 Виберіть меню **Встановлення** і натисніть клавішу [Enter].

Часто використовува...	Встановлення	
Зображення	Фіксоване встановлення	Вимкн.
Сигнал вводу-виводу	Тестовий шаблон	
Встановлення	Посібник із встановл. за доп...	
Дисплей	Вертикальне встановлення	Ні
Операція	Проекція	Передня
Керування	Автоматичне налаштуванн...	
Мережа	Геометр. корекція	Корекція точки
Перо/Дотик	Цифрове збільшення	▼
Інтерактивність	Підключити ELPСВ02	Вимкн.
Кілька проєкцій	Сенсорний пристрій	
Пам'ять	Дистанц. Приймач	Вимкн.
ЕСО	Тип екрану	16:9 ▼
Первинні/Усі налашту...	Висотний режим	Вимкн.
	Скинути налаштування пар...	
	Дисплей	
	Екран шаблонів	
	Тип шаблону	

4 Виберіть пункт **Тестовий шаблон** і натисніть клавішу [Enter].

5 Виберіть тестовий шаблон, а потім натисніть [Enter], щоб відобразити потрібний шаблон (EB-775F/EB-770F).

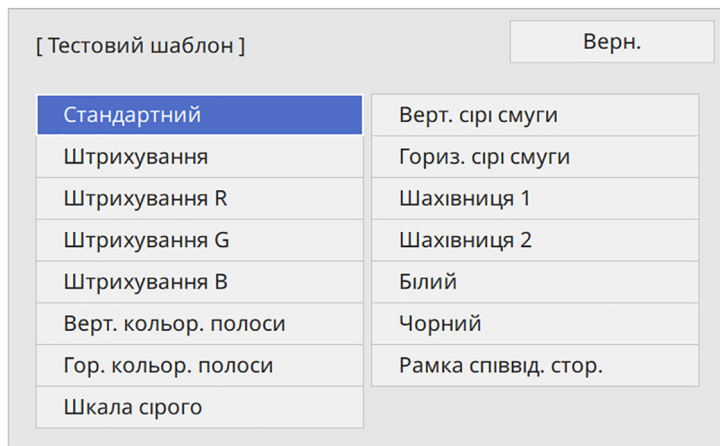

6 Відкрийте кришку повітряного фільтра.

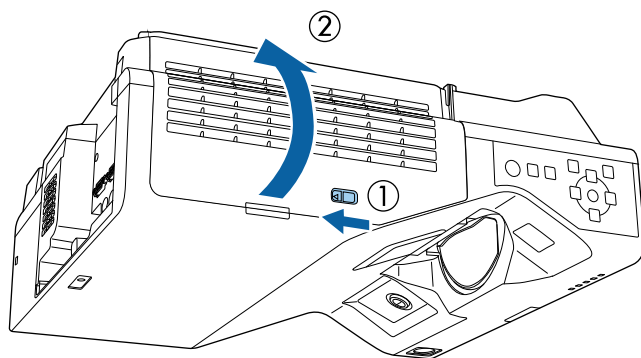

7 Посуньте важіль фокусування та сфокусуйте на нижній частині посередині проєційованого екрана.

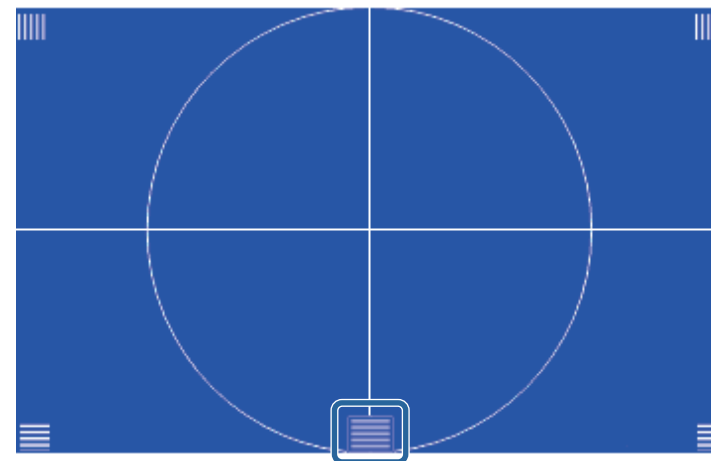
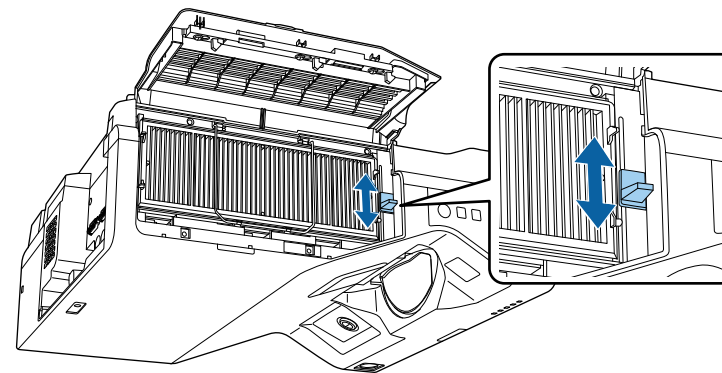

Якщо ви бачите інший тестовий шаблон, регулюйте фокус під час перегляду тестового шаблону.

- 8** Переконайтеся, що фокус вписується в кути екрана проекції.

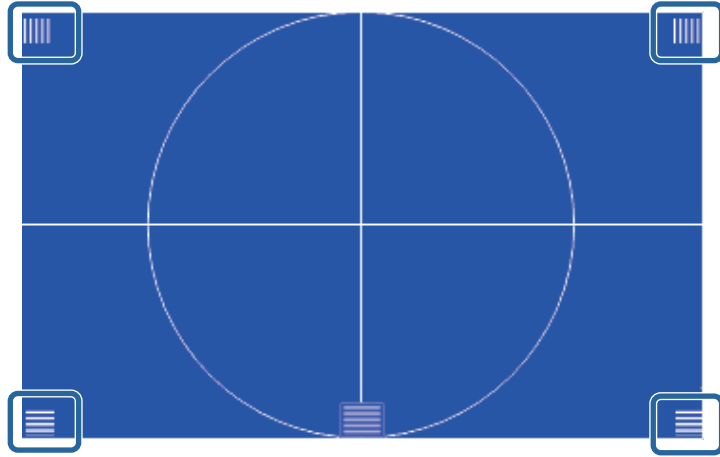

Якщо якісь області не вписуються у фокус, використовуйте важіль фокусування, доки кути матимуть однаковий фокус.

- 9** Щоб видалити тестовий шаблон, натисніть клавішу [Esc].

Якщо проєційоване зображення нахилено горизонтально (ліва і права сторона проєційованого зображення знаходяться на різній висоті), коли проектор розташований на столі або іншій рівній поверхні, відрегулюйте передні ніжки, щоб обидві сторони вирівняли одна з одною.

- 1** Увімкніть проектор і виведіть зображення на екран.
- 2** Якщо зображення нахилилося, поверніть передні ніжки, щоб відрегулювати висоту.

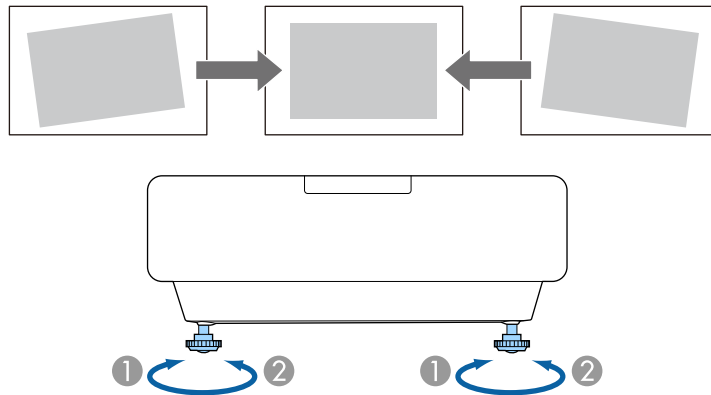

- 1** Розкладання передньої ніжки
- 2** Складання передньої ніжки

Якщо прямокутник зображення, що проєціюється, нерівний, відрегулюйте форму зображення.

Рівне зображення прямокутної форми можна проєціювати, якщо розташувати проектор просто навпроти передньої частини екрану та утримувати його в рівному положенні. Якщо розташувати проектор під кутом відносно екрану чи нахилити його вгору, вниз або вбік, можливо потрібно буде відкоригувати форму зображення.

Після корекції зображення дещо зменшиться.

Для кращої якості зображень радимо налаштувати положення встановлення проектора, щоб отримати правильні розмір і форму зображення.

► Пов'язані посилання

- "Коригування форми зображення за допомогою кнопок корекції спотворення" [стор.69](#)
- "Коригування форми зображення за допомогою функції Quick Corner" [стор.71](#)
- "Коригування форми зображення за допомогою функції корекції дуги" [стор.73](#)
- "Коригування форми зображення за допомогою функції Корекція точки" [стор.75](#)
- "Завантаження параметра форми зображення з пам'яті" [стор.77](#)
- "Коригування форми зображення за допомогою кутових маркерів" [стор.78](#)

Коригування форми зображення за допомогою кнопок корекції спотворення

Кнопки корекції спотворення проектора можна використовувати для корекції неправильної прямокутної форми зображення.

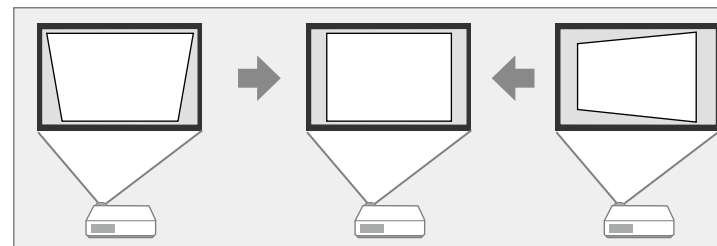

Кнопки корекції спотворень можна використовувати для корекції зображень на 3° вправо, вліво, вгору та вниз.



- У разі зміни параметра **Тип екрана** та налаштування **Положення зображення** налаштування буде скинуто.
- Неможливо поєднувати різні способи коригування.

1 Увімкніть проектор і виведіть зображення на екран.

2 Натисніть одну з кнопок корекції трапецевидного спотворення на панелі керування, щоб відкрити екран корекції Корекція трапец.

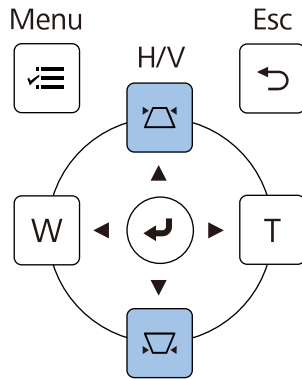

[Корекція трапец.]	
Верт. трапец. спотв.	50
Гориз. трапец спотв.	50

3 Натисніть кнопку корекції трапеції для корекції форми зображення.

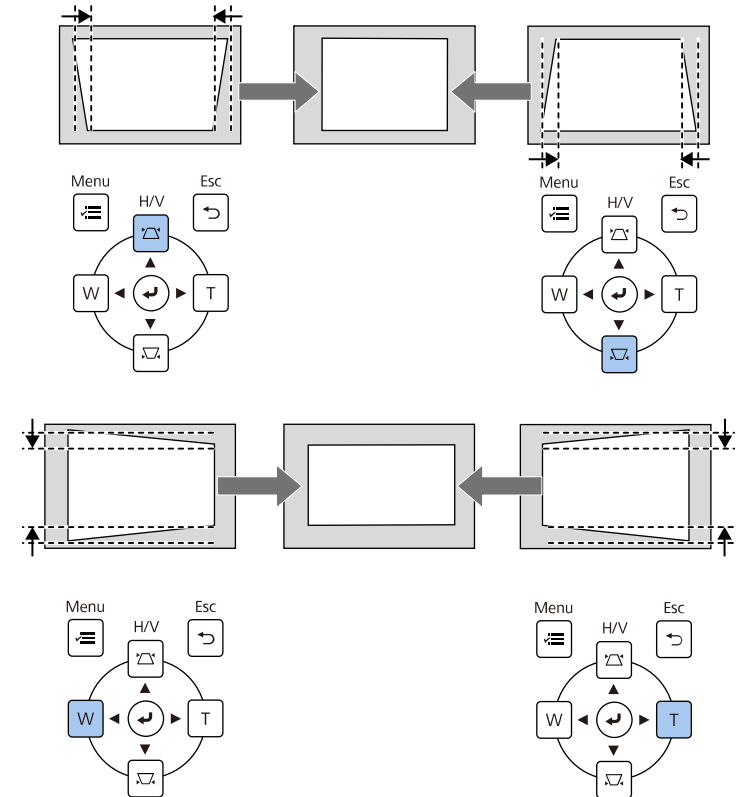

- Якщо проектор установлено поза зоною досяжності, форму зображення можна відкоригувати за допомогою пульта дистанційного керування.
☛ Встановлення > Геометр. корекція > Г/В трап.спотв.
- Щоб зберегти відкориговану вами поточну форму зображення, виберіть **Зберегти в пам'ять**. У пам'яті можна зберегти до трьох форм зображень.
☛ Встановлення > Геометр. корекція > Пам'ять > Зберегти в пам'ять

Коригування форми зображення за допомогою функції Quick Corner

Параметр проектора **Quick Corner** можна використовувати для корекції форми і розміру неправильного прямокутного зображення.

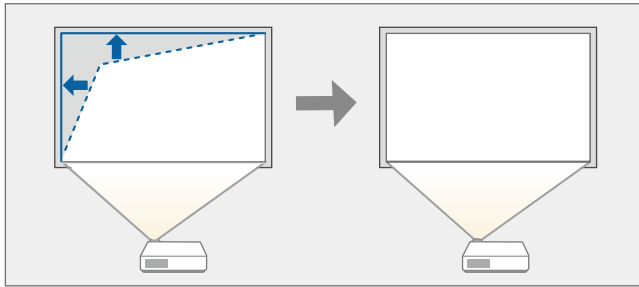

У разі зміни параметра **Тип екрана** та налаштування **Положення зображення** налаштування буде скинуто.

- 1 Увімкніть проектор і виведіть зображення на екран.
- 2 Натисніть кнопку [Menu] на панелі керування або на пульті дистанційного керування.

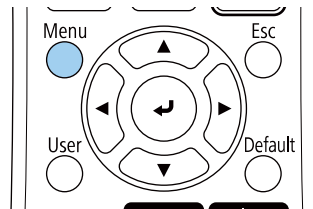
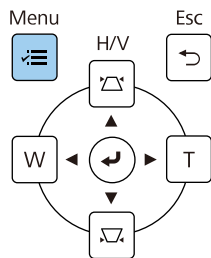

- 3 Виберіть меню **Встановлення** і натисніть клавішу [Enter].

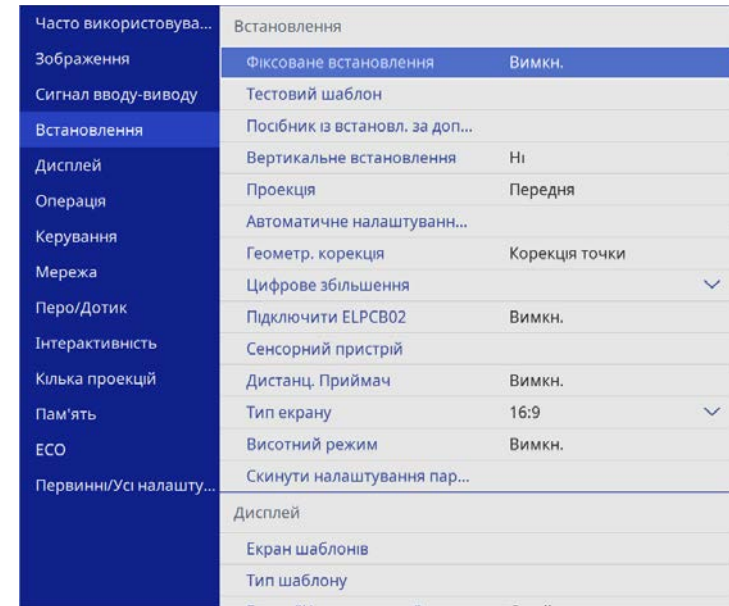

- 4 Виберіть пункт **Геометр. корекція** і натисніть клавішу [Enter].

- 5 Виберіть пункт **Quick Corner** і натисніть клавішу [Enter]. Потім виберіть пункт **Так** та натисніть кнопку [Enter].

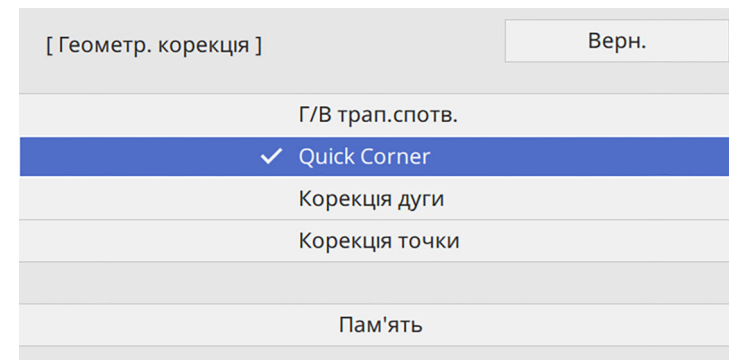

З'явиться екран вибору області.

- 6** За допомогою кнопок зі стрілками виберіть область зображення, яку потрібно скорегувати. Потім натисніть кнопку [Enter].

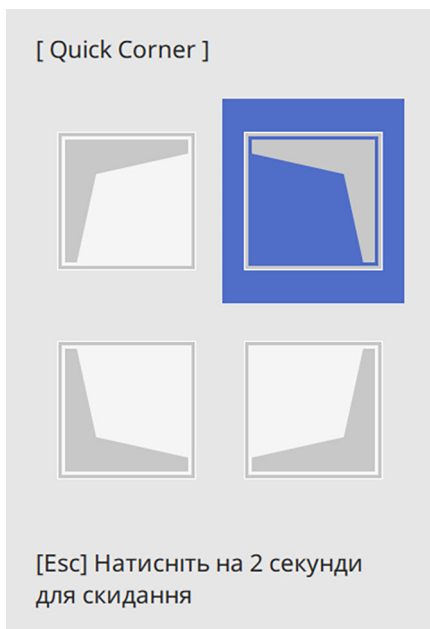

Щоб скинути коригування **Quick Corner**, натисніть і утримуйте клавішу [Esc] протягом приблизно 2 секунд, доки не відобразиться екран вибору області, а потім натисніть кнопку **Так**.

- 7** У разі потреби натискайте кнопки зі стрілками, щоб коригувати форму зображення.

Щоб повернутися до екрана вибору області, натисніть клавішу [Enter].



- Також можна обрати зону, натиснувши кнопки з цифрами на пульті дистанц. керування.
 - [1] – вибір верхньої лівої зони.
 - [3] – вибір верхньої правої зони.
 - [7] – вибір нижньої лівої зони.
 - [9] – вибір нижньої правої зони.
- Якщо з'явиться цей екран, форму вже не можна буде коригувати в напрямку, зазначеному трикутником сірого кольору.

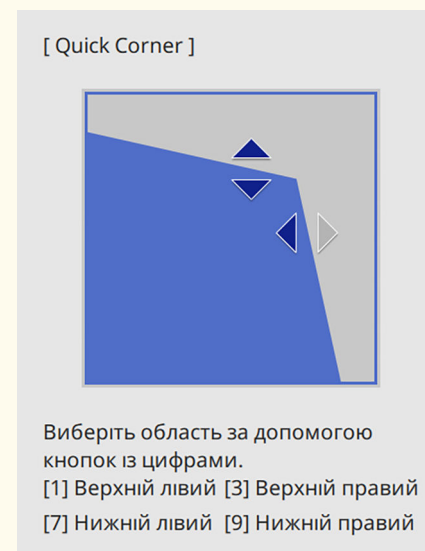

- 8** За потреби повторіть кроки 6 й 7 для решти кутів.

- 9** Після завершення натисніть клавішу [Esc].

Тепер для параметра **Геометр. корекція** встановлено значення **Quick Corner** у меню **Встановлення** проектора.

Наступного разу під час натискання кнопок корекції трапецевидного спотворення на панелі керування з'явиться екран вибору області.



Щоб зберегти відкориговану вами поточну форму зображення, виберіть **Зберегти в пам'ять**. У пам'яті можна зберегти до трьох форм зображень.

☛ **Встановлення > Геометр. корекція > Пам'ять > Зберегти в пам'ять**

Коригування форми зображення за допомогою функції корекції дуги

За допомогою параметра **Корекція дуги** можна налаштувати форму зображення, проєційованого на криву або сферичну поверхню.

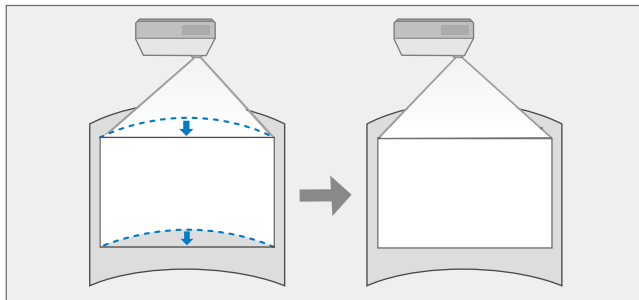

У разі зміни параметра **Тип екрана** та налаштування **Положення зображення** налаштування буде скинуто.

1 Увімкніть проєктор і виведіть зображення на екран.

2 Натисніть кнопку [Menu] на панелі керування або на пульті дистанційного керування.

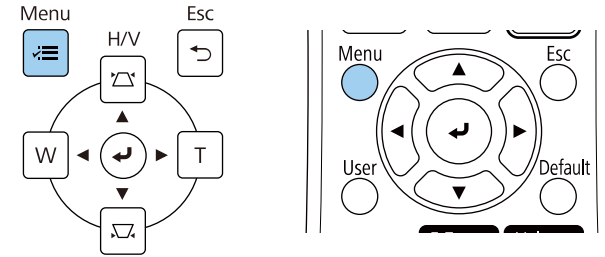

3 Виберіть меню **Встановлення** і натисніть клавішу [Enter].

Часто використовува...	Встановлення
Зображення	Фіксоване встановлення
Сигнал вводу-виводу	Тестовий шаблон
Встановлення	Посібник із встановл. за доп...
Дисплей	Вертикальне встановлення
Операція	Проекція
Керування	Автоматичне налаштуванн...
Мережа	Геометр. корекція
Перо/Дотик	Цифрове збільшення
Інтерактивність	Підключити ELPCB02
Кілька проєкцій	Сенсорний пристрій
Пам'ять	Дистанц. Приймач
ЕСО	Тип екрану
Первинні/Усі налашту...	Висотний режим
	Скинути налаштування пар...
	Дисплей
	Екран шаблонів
	Тип шаблону

4 Виберіть пункт **Геометр. корекція** і натисніть клавішу [Enter].

5 Виберіть пункт **Корекція дуги** і натисніть клавішу [Enter].

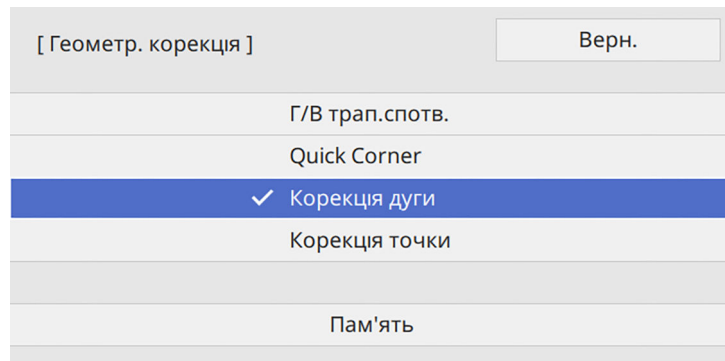

З'явиться екран **Корекція дуги**.

6 Виберіть пункт **Корекція дуги** і натисніть клавішу [Enter].

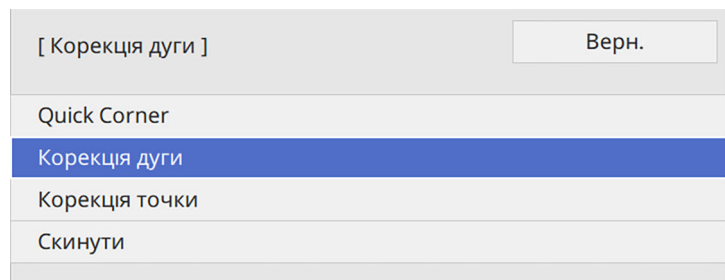

З'явиться екран вибору області.

7 За допомогою кнопок зі стрілками виберіть область зображення, яку потрібно відкоригувати, та натисніть клавішу [Enter].

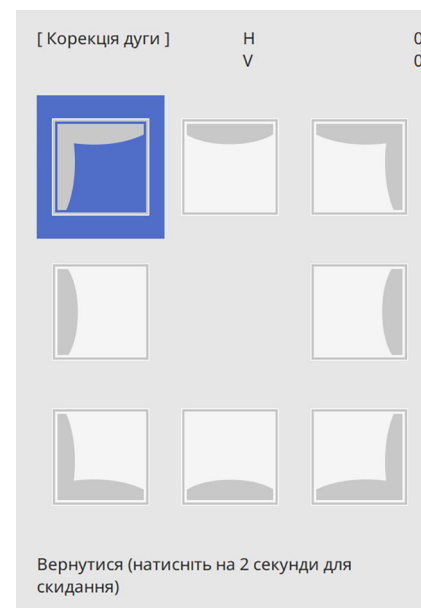

8 Натискайте кнопки зі стрілками, щоб відкоригувати форму виділеної області (за необхідності).

Щоб повернутися до екрана вибору області, натисніть клавішу [Enter].



Якщо з'явиться цей екран, форму вже не можна буде коригувати в напрямку, зазначеному трикутником сірого кольору.

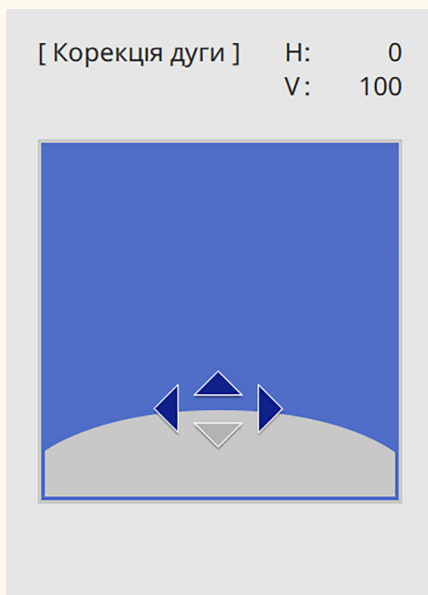

- Ви можете точно налаштувати виправлені результати. Використовуйте **Quick Corner** щоб відрегулювати нахил зображення, а потім скористайтеся **Корекція точки** для точного налаштування. Виберіть **Quick Corner** або **Корекція точки** на екрані на етапі б.
- Щоб зберегти відкориговану вами поточну форму зображення, виберіть **Зберегти в пам'ять**. У пам'яті можна зберегти до трьох форм зображень.
 - ☛ **Встановлення > Геометр. корекція > Пам'ять > Зберегти в пам'ять**
- Щоб скинути параметри **Корекція дуги**, натисніть і утримуйте клавішу [Esc] протягом приблизно 2 секунд, доки не відобразиться екран вибору області, а потім натисніть кнопку **Так**.

► Пов'язані посилання

- "Коригування форми зображення за допомогою функції Quick Corner" [стор.71](#)
- "Коригування форми зображення за допомогою функції Корекція точки" [стор.75](#)

9 За потреби повторіть кроки 7 і 8 для решти кутів.

10 Після завершення натисніть клавішу [Esc].

Коригування форми зображення за допомогою функції Корекція точки

За допомогою параметра **Корекція точки** проектора можна точно налаштувати форму зображення в частинах зображення. Зображення поділено сіткою, що дає змогу переміщувати точки перетину на сітці як вам потрібно, щоб відкоригувати спотворення.

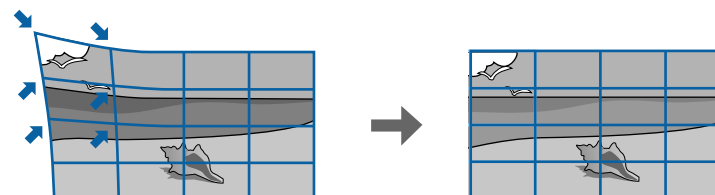



У разі зміни параметра **Тип екрана** та налаштування **Положення зображення** налаштування буде скинуто.

- 1** Увімкніть проектор і виведіть зображення на екран.
- 2** Натисніть кнопку [Menu] на панелі керування або на пульті дистанційного керування.

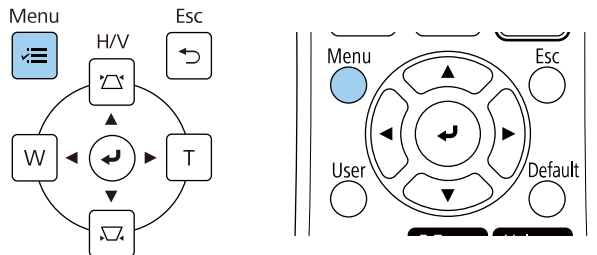

- 3** Виберіть меню **Встановлення** і натисніть клавішу [Enter].

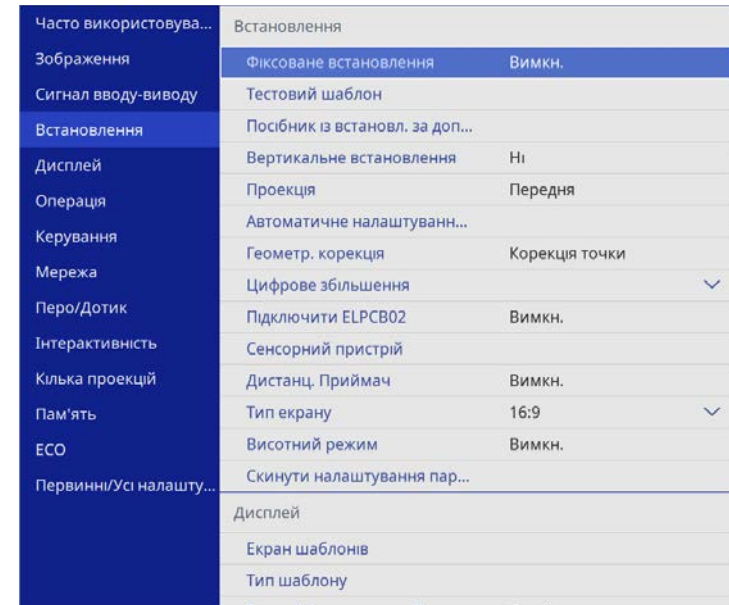

- 4** Виберіть пункт **Геометр. корекція** і натисніть клавішу [Enter].
- 5** Виберіть пункт **Корекція точки** і натисніть клавішу [Enter]. Потім виберіть пункт **Так** та натисніть кнопку [Enter].

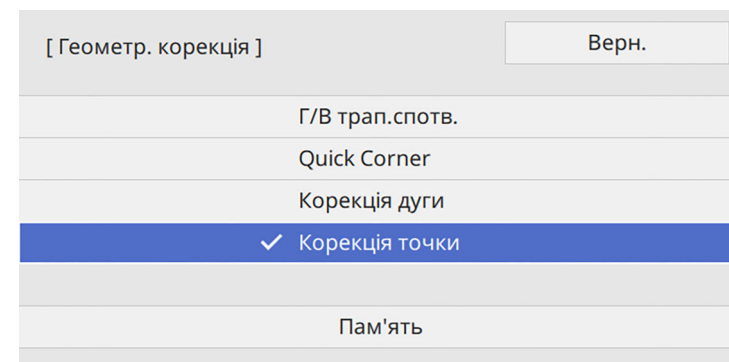

6 Виберіть пункт **Корекція точки** і натисніть клавішу [Enter].



Для точної настройки виберіть **Quick Corner** щоб грубо відкоригувати форму та розмір зображення, а потім виберіть **Корекція точки**, щоб точно їх відкоригувати.

7 Виберіть номер точки та натисніть клавішу [Enter].

На проекції зображення з'явиться сітка.



Якщо ви хочете змінити колір сітки для наочності, натисніть [Esc], потім виберіть інший параметр **Колір шаблону** в меню **Корекція точки**.

8 За допомогою кнопок зі стрілками перемістіться до точки, яку потрібно відкоригувати, та натисніть клавішу [Enter].

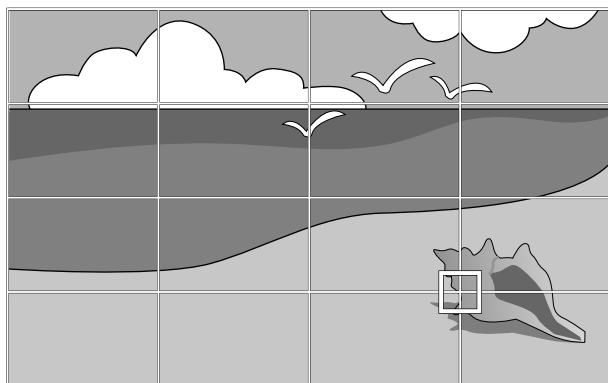

9 Щоб відрегулювати спотворення зображення, використовуйте кнопки зі стрілками.

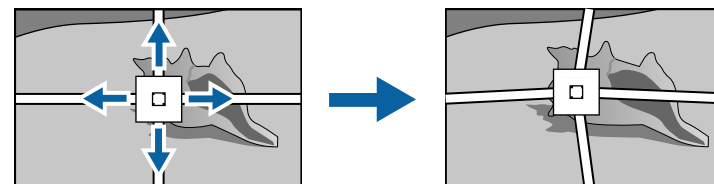

10 Щоб відрегулювати будь-які інші точки, натисніть [Esc], щоб повернутися до попереднього екрана, а потім повторіть кроки 8 і 9.

11 Після завершення натисніть клавішу [Esc].



- Щоб зберегти відкориговану вами поточну форму зображення, виберіть **Зберегти в пам'ять**. У пам'яті можна зберегти до трьох форм зображень.
 - ☛ **Встановлення > Геометр. корекція > Пам'ять > Зберегти в пам'ять**
- Щоб скинути параметри **Корекція точки** до вихідних положень, виберіть **Скинути** на екрані **Корекція точки**.

► Пов'язані посилання

- "Коригування форми зображення за допомогою функції Quick Corner" [стор.71](#)

Завантаження параметра форми зображення з пам'яті

Можна завантажити вибрані та збережені в пам'яті проектора параметри форми зображення та застосувати їх до поточного зображення.

- 1 Увімкніть проектор і виведіть зображення на екран.
- 2 Натисніть кнопку [Num] на пульті дистанційного керування, а потім натисніть кнопку з цифрою (1, 2 або 3), яка відповідає номеру збереженого параметра.

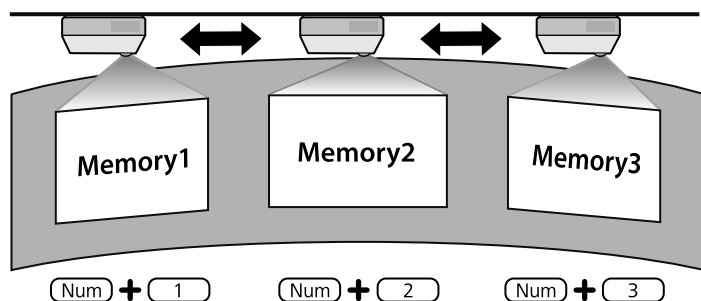

Малюнок вище наданий лише для прикладу.

- 3 Після завершення завантаження параметрів виконайте вказівки на екрані.

Коригування форми зображення за допомогою кутових маркерів

Якщо ви встановили кутові маркери на проєційованій поверхні, ви можете використовувати параметр **Автоматичне налаштування екрана**

проектора для автоматичного коригування форми зображення (EB-770Fi/EB-760Wi).

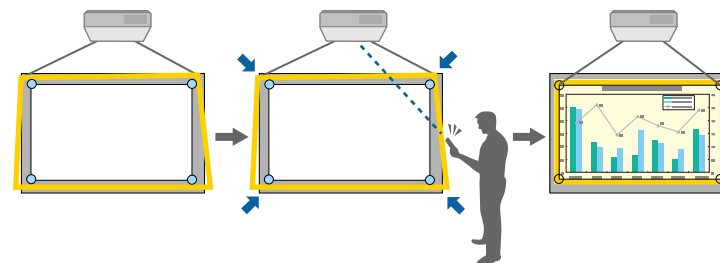

- Функція **Auto Screen Adjustment** може не працювати належним чином залежно від поверхні проєційованого екрана. Налаштування **Auto Screen Adjustment** можна виконувати в таких випадках:
 - Поверхня екрана плоска.
 - Поверхня проєкції не прикрашена візерунками та не брудна, і на екрані немає інших завад.
- Перед виконанням налаштування **Auto Screen Adjustment** установіть параметр типу екрана. Налаштування скидається в разі зміни **Тип екрану**.
- У разі зміщення зображення вам, ймовірно, не вдасться належно відкоригувати форму зображення.

За допомогою функції Автоматичне налаштування екрана можна коригувати спотворення зображення, що проєціюється, в таких умовах:

- якщо розмір зображення не перевищує 100 дюймів
- кут проєкції становить приблизно 1° квадратної проєційованої поверхні в усіх напрямках

- 1 Увімкніть проектор і виведіть зображення на екран.

- 2** Натисніть кнопку [Menu] на панелі керування або на пульті дистанційного керування.

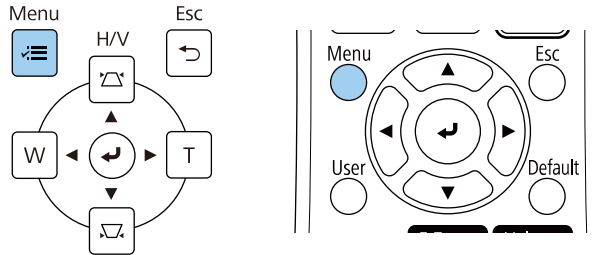

- 3** Виберіть меню **Встановлення** і натисніть клавішу [Enter].

Часто використовува...	Встановлення	
Зображення	Фіксоване встановлення	Вимкн.
Сигнал вводу-виводу	Тестовий шаблон	
Встановлення	Посібник із встановл. за доп...	
Дисплей	Вертикальне встановлення	Ні
Операція	Проекція	Передня
Керування	Автоматичне налаштуванн...	
Мережа	Геометр. корекція	Корекція точки
Перо/Дотик	Цифрове збільшення	▼
Інтерактивність	Підключити ELPСВ02	Вимкн.
Кілька проєкцій	Сенсорний пристрій	
Пам'ять	Дистанц. Приймач	Вимкн.
ЕСО	Тип екрану	16:9 ▼
Первинні/Усі налашту...	Висотний режим	Вимкн.
	Скинути налаштування пар...	
	Дисплей	
	Екран шаблонів	
	Тип шаблону	

- 4** Виберіть пункт **Автоматичне налаштування екрана** і натисніть клавішу [Enter].
З'явиться довідковий екран.

- 5** Дотримуйтеся інструкцій на екрані щодо налаштування положення проєційованого зображення так, щоб кутові маркери перебували всередині жовтої зони.

- 6** Натисніть [Enter].
З'являється напрямний малюнок і проєктор починає налаштовувати форму зображення.

Якщо внаслідок налаштувань у формі проєційованих зображень з'являються спотворення, відкоригуйте форму зображення за допомогою коригування **Quick Corner**.

Розмір зображення можна змінити за допомогою кнопок «Широк.» і «Теле».



- Для кращої якості зображень радимо налаштувати положення встановлення проектора, щоб отримати правильні розмір і форму зображення.
- Розмір зображення рекомендовано відрегулювати принаймні через 30 хвилин після запуску проектора, оскільки відразу після ввімкнення проектора зображення нестабільні.

- 1** Увімкніть проектор і виведіть зображення на екран.
- 2** Щоб збільшити зображення, натисніть кнопку «Розтягнуте» на панелі керування проектора. Щоб зменшити зображення, натисніть кнопку «Теле».

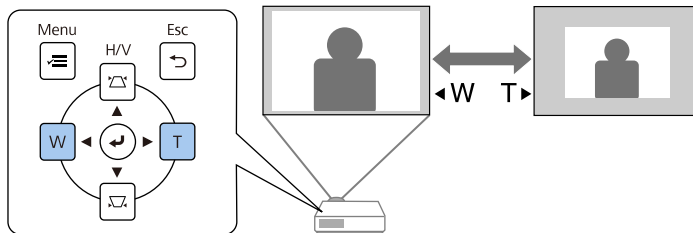

Також можна налаштувати значення параметра **Цифрове збільшення** у меню **Встановлення** проектора.

За допомогою функції **Зсув зображення** можна регулювати положення зображення, не змінюючи розташування проектора.



- Ця функція доступна при зменшенні зображення за допомогою параметра Цифрове збільшення.
- Положення зображення рекомендовано відрегулювати принаймні через 30 хвилин після запуску проектора, оскільки відразу після ввімкнення проектора зображення нестабільні.

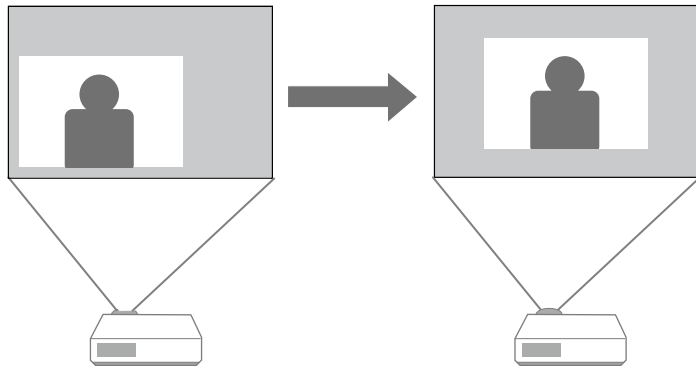

- 1** Увімкніть проектор і виведіть зображення на екран.
- 2** Відрегулюйте розмір зображення за допомогою кнопок "Wide" і "Tele".
Після налаштування розміру зображення автоматично відображається екран Зсув зображення.

- 3** Щоб відрегулювати положення зображення, використовуйте кнопки зі стрілками.



- 4** Натисніть кнопку [Esc], щоб закрити екран налаштувань. Вікно регулювання закриється, якщо протягом приблизно 10 сек. не буде виконано жодної операції.



- Значення параметра **Зсув зображення** зберігається, навіть якщо вимкнута проектор. У разі змінення місця встановлення або кута проектора положення зображення необхідно відрегулювати повторно.
- Також можна налаштувати значення параметра **Зсув зображення** в меню **Встановлення** проектора.

Якщо кілька джерел зображення підключені до проектора, як-от комп'ютер і програвач DVD-дисків, можна перемикатися між джерелами живлення.

- 1** Упевніться, що бажане джерело живлення ввімкнено.
- 2** Для джерел відеозображення слід вставити DVD-диск або інший відеоносій та натиснути кнопку відтворення.

3 Виконайте одне з наведеного:

- Натискайте кнопку [Source Search] на панелі керування або пульті дистанційного керування, доки не з'явиться зображення з бажаного джерела.

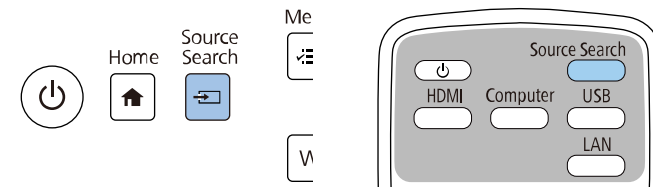

Це вікно з'являється, коли жодного сигналу зображення не виявлено. Перевірте кабельні з'єднання між проектором і джерелом зображення.

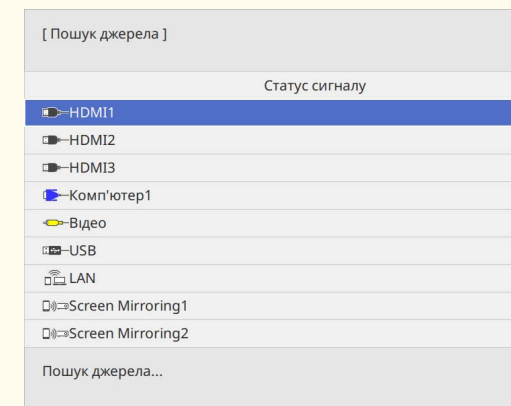

- Вкажіть бажане джерело, натиснувши відповідну кнопку на пульті дистанційного керування. Якщо джерело має більше ніж один порт, ще раз натисніть кнопку, щоб переглянути джерела.

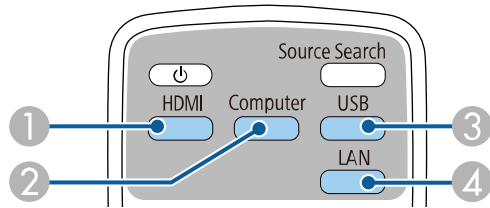

- 1 Джерела Video та HDMI (порти Video, HDMI1, HDMI2 та HDMI3)
- 2 Джерела, під'єднані до порту комп'ютера (порти Computer1 та Computer2)
- 3 Джерела, під'єднані до USB-порту (порт USB-B та зовнішні пристрої, які під'єднано до портів USB-A)
- 4 Джерело мережі (LAN та Screen Mirroring)

- Натисніть кнопку [Home] на панелі керування або на пульті дистанційного керування.

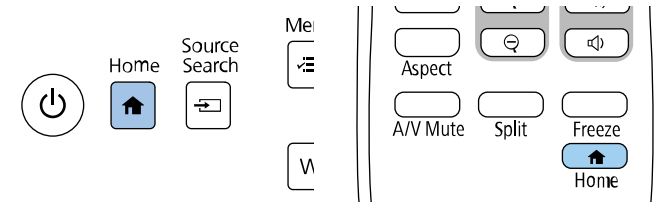

Виберіть потрібне джерело на екрані, що з'явиться.



- Порядок відображення джерел входу змінюється, коли проектор виявляє вхідний сигнал. (Виявлене джерело входу відображається угорі ліворуч.)
- На зображенні з'являється прапорець із поточного джерела вхідного сигналу. Ви можете перевірити попередній перегляд поточного вхідного зображення для більшості джерел як ескіз (крім джерела входу USB у режимі відтворення вмісту).
- За наявності понад дев'яти джерел вхідного сигналу потрібне вам джерело може відобразитися на наступній сторінці. Виберіть стрілку праворуч, щоб перейти на наступну сторінку.

Проектор може відображати зображення з різним співвідношенням сторін за шириною та висотою, що називається співвідношенням сторін. Зазвичай вхідний сигнал із джерела відеосигналу визначає співвідношення сторін зображення. Також у деяких зображеннях можна змінити співвідношення ширини та висоти, щоб воно відповідало вашому екрану. Якщо ви завжди бажаєте використовувати конкретне співвідношення сторін для певного джерела вхідного відеосигналу, ви можете вибрати його в меню проектора **Зображення**.

► Пов'язані посилання

- "Зміна співвідношення сторін зображення" [стор.84](#)
- "Доступні співвідношення сторін зображення" [стор.84](#)

Зміна співвідношення сторін зображення

Співвідношення сторін зображення, що відображається, можна змінити.



- Перш ніж змінювати співвідношення сторін, налаштуйте параметр **Тип екрану** у меню **Встановлення** проектора.
- Доступно лише якщо вимкнено параметр **Масштаб** або для параметра **Режим масштабу** встановлено значення **Повне відобр.** (EB-775F/EB-770Fi/EB-770F)

🖱 **Зображення** > **Масштаб** > **Режим масштабу**

1 Увімкніть проектор і бажане джерело зображення.

2 Натисніть на пульті дистанційного керування кнопку [Aspect].

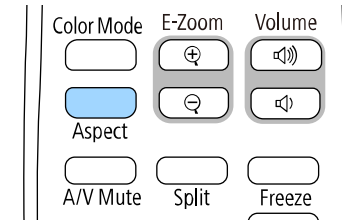

Форма й розмір відображеного зображення зміниться й на екрані на певний час з'явиться назва співвідношення сторін.

3 Щоб переглянути доступні співвідношення сторін для вхідного сигналу, кілька разів натисніть кнопку [Aspect].



Щоб зображення відображалися без чорних смуг, встановіть для параметра **Роздільна здатність** значення **Широк.** або **Нормальне** у меню **Зображення** проектора згідно з роздільною здатністю комп'ютера.

Доступні співвідношення сторін зображення

Можна вибрати одне з вказаних нижче співвідношень сторін, залежно від вибраного налаштування **Тип екрану** та вхідного сигналу з джерела зображення.



- Зверніть увагу на те, що функція співвідношення сторін проектора для зменшення, збільшення або розділення спроеційованого зображення для комерційних цілей або публічного перегляду може порушувати авторські права даного зображення відповідно до законів про авторські права.
- Під час проєціювання зображень з камери для документів Epson, підключеної через USB, можна вибрати тільки **Авто**, **Масштаб**, **Збільш. по гор.** і **Збільш. по верт.**

EB-775F/EB-770Fi/EB-770F

Режим співвідношення сторін	Опис
Авто	Автоматичне налаштування співвідношення сторін згідно з вхідним сигналом і параметром Розділ. здатність .
Повний	Відображення зображень в повному розмірі області проєкції без збереження співвідношення сторін.
Збільш. по гор. Збільш. по верт. (Не доступно, якщо для параметра Тип екрану вибрано значення 16:6 .)	Відображення зображень у повну ширину (Збільш. по гор.) або повну висоту (Збільш. по верт.) області проєкції з незмінним співвідношенням сторін зображення. Области, що виходять за край екрана для проєкцій, не проєціюються.
Оригінальне (Не доступно, якщо для параметра Тип екрану вибрано значення 16:6 .)	Відображення зображень як є (зі збереженням співвідношення сторін і роздільної здатності). Области, що виходять за край екрана для проєкцій, не проєціюються.

EB-760Wi/EB-760W

Режим співвідношення сторін	Опис
Авто	Автоматичне налаштування співвідношення сторін згідно з вхідним сигналом і параметром Розділ. здатність .
Повний	Відображення зображень в повному розмірі області проєкції без збереження співвідношення сторін.
Масштаб	Відображення зображень в повній ширині області проєкції зі збереженням співвідношення сторін зображення. Области, що виходять за край екрана для проєкцій, не проєціюються.
Оригінальне	Відображення зображень як є (зі збереженням співвідношення сторін і роздільної здатності). Области, що виходять за край екрана для проєкцій, не проєціюються.

Проектор підтримує різні режими кольору, що забезпечують оптимальну яскравість, контрастність та колір, що підходять для різноманітних умов перегляду та типів зображення. Можна вибрати режим, що відповідає типу зображення та умовам, або поекспериментувати з доступними режимами.

► Пов'язані посилання

- "Зміна режиму кольору" [стор.86](#)
- "Доступні режими кольору" [стор.86](#)
- "Увімкнення автоматичного регулювання яскравості" [стор.87](#)

Зміна режиму кольору

Змінити параметр Режим кольору проектора можна за допомогою пульта дистанційного керування, щоб оптимізувати зображення для перегляду в певних умовах.

- 1 Увімкніть проектор і бажане джерело зображення.
- 2 Натисніть кнопку [Color Mode] на пульті дистанційного керування, щоб змінити параметр Режим кольору.

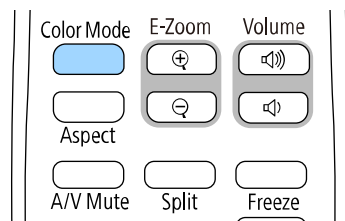

На екрані на ненадовго з'явиться назва Режим кольору, а потім вигляд зображення зміниться.

- 3 Щоб переглянути всі доступні режими кольору для вхідного сигналу, кілька разів натисніть кнопку [Color Mode].



Також значення параметра **Режим кольору** можна встановити в меню проектора **Зображення**.

Доступні режими кольору

Проектор можна налаштувати на використання таких режимів кольору, залежно від використовуваного джерела вхідного сигналу:

Режим кольору	Опис
Динамічний	Це найяскравіший режим. Найкращий варіант для пріоритетної яскравості.
Презентація	Найкращий варіант для проєціювання живих зображень.
Кіно	Найкращий варіант для перегляду фільмів.
sRGB	Найкращий варіант для відтворення кольору вихідного зображення.
Дошка оголош.	Найкращий варіант для проєціювання зображень безпосередньо на зеленій шкільній дошці.
DICOM SIM (EB-775F/EB-770Fi/EB-770F)	Найкращий варіант для проєціювання рентгенівських знімків та інших медичних зображень. Цей режим призначений лише для довідки, його не можна використовувати для встановлення медичних діагнозів.
Кілька проєцій (EB-775F/EB-770Fi/EB-770F)	Це найкращий режим для відтворення вмісту з кількох проєкторів (у ньому зменшується різниця кольорів між зображеннями).

Увімкнення автоматичного регулювання яскравості

Можна увімкнути параметр Динам. контраст, який автоматично оптимізує яскравість зображення. Це дозволяє покращити контрастність зображення на основі яскравості проєційованого вмісту.

- 1** Увімкніть проєктор і бажане джерело зображення.
- 2** Натисніть кнопку [Menu] на панелі керування або на пульті дистанційного керування.

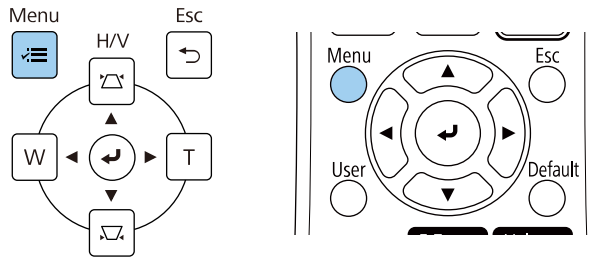

- 3** Відкрийте меню **Зображення** і натисніть кнопку [Enter].

Часто використовува...	Зображення	
Зображення	Режим кольору	Динамічний
Сигнал вводу-виводу	Яскравість	50
Встановлення	Контраст	50
Дисплей	Насичення кольору	50
Операція	Відтінок	50
Керування	Різкість	5
Мережа	Баланс білого	
Перо/Дотик	Динам. контраст	Вимкн.
Інтерактивність	Оптимізація зобра.	
Кілька проєкцій	Адапт. гамма сцени	0
Пам'ять	Гама	0
ЕСО	RGBCMY	
Первинні/Усі налашту...	Скинути до значень за зам...	
	Джерело	HDMI1
	Співвідн. сторін	Авто
	Скинути до значень за зам...	
	Масштаб	
	Скинути налаштування пар...	

- 4** Виберіть пункт **Динам. контраст** і натисніть клавішу [Enter].
- 5** Виберіть один з таких варіантів і натисніть кнопку [Enter]:
 - **Нормальне** для звичайного регулювання яскравості.
 - **Вис. швидк.** для регулювання яскравості під час зміни сцени.

[Динам. контраст]	Верн.
Вис. швидк.	
Нормальне	
✓ Вимкн.	

- 6 Натисніть кнопку [Menu] або [Esc], щоб вийти з меню.

Можна налаштувати різноманітні параметри відображення кольорів на проєційованих зображеннях.

► Пов'язані посилання

- "Регулювання відтінку, насичення та яскравості" стор.89
- "Налаштування гама" стор.90

Регулювання відтінку, насичення та яскравості

Для кольорів кожного окремого зображення можна відрегулювати параметри Відтінку, Насичення та Яскравість.

- 1 Увімкніть проєктор і бажане джерело зображення.
- 2 Натисніть кнопку [Menu] на панелі керування або на пульті дистанційного керування.

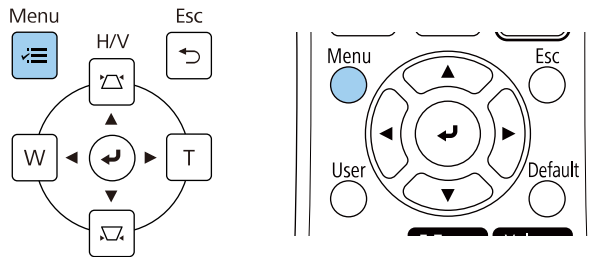

- 3 Відкрийте меню **Зображення** і натисніть кнопку [Enter].

Часто використовува...	Зображення	
Зображення	Режим кольру	Динамічний
Сигнал вводу-виводу	Яскравість	50
Встановлення	Контраст	50
Дисплей	Насичення кольору	50
Операція	Відтінок	50
Керування	Різкість	5
Мережа	Баланс білого	
Перо/Дотик	Динам. контраст	Вимкн.
Інтерактивність	Оптимізація зобра.	
Кілька проєкцій	Адапт. гамма сцени	0
Пам'ять	Гама	0
ЕСО	RGBCMY	
Первинні/Усі налашту...	Скинути до значень за зам...	
	Джерело	HDMI1
	Співвідн. сторін	Авто
	Скинути до значень за зам...	
	Масштаб	
	Скинути налаштування па...	

- 4 Виберіть пункт **RGBCMY** і натисніть клавішу [Enter].
- 5 Виберіть колір, який потрібно відрегулювати і натисніть кнопку [Enter].

[RGBCMY]				Верн.
	Відтінок	Насичення	Яскравість	
R	50 <input type="range"/>	50 <input type="range"/>	50 <input type="range"/>	
G	50 <input type="range"/>	50 <input type="range"/>	50 <input type="range"/>	
B	50 <input type="range"/>	50 <input type="range"/>	50 <input type="range"/>	
C	50 <input type="range"/>	50 <input type="range"/>	50 <input type="range"/>	
M	50 <input type="range"/>	50 <input type="range"/>	50 <input type="range"/>	
Y	50 <input type="range"/>	50 <input type="range"/>	50 <input type="range"/>	

- 6** Виконайте описані нижче дії (за необхідності), для кожного параметра.
- Відрегулювати відтінок кольору (синюватий - зеленуватий - червонуватий) можна за допомогою параметра **Відтінок**.
 - Відрегулювати загальну чіткість кольору можна за допомогою параметра **Насичення**.
 - Відрегулювати загальну яскравість кольору можна за допомогою параметра **Яскравість**.

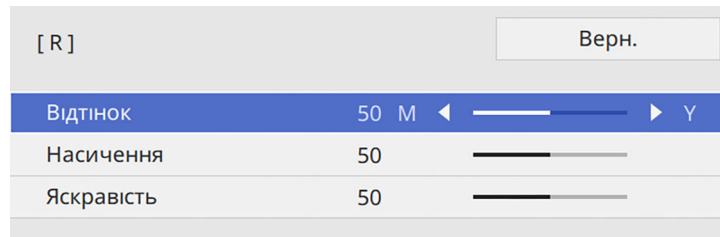

- 7** Натисніть кнопку [Menu] або [Esc], щоб вийти з меню.

Налаштування гама

Можна виправляти різницю в кольорах проєційованих зображень, налаштувавши параметр Гама.



Щоб оптимізувати відтінок кольору відповідно до сцени та отримати більш яскраве зображення, відрегулюйте зображення, налаштувавши параметр **Адапт. гамма сцени**.

- 1** Увімкніть проектор і бажане джерело зображення.

- 2** Натисніть кнопку [Menu] на панелі керування або на пульті дистанційного керування.

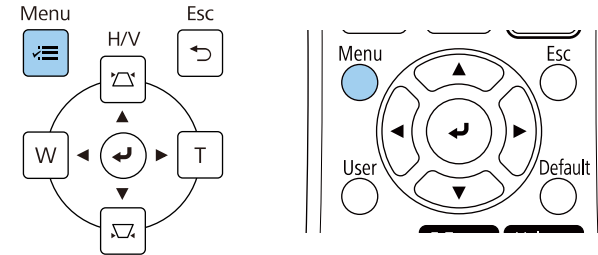

- 3** Відкрийте меню **Зображення** і натисніть кнопку [Enter].

Часто використовува...	Зображення	
Зображення	Режим кольру	Динамічний
Сигнал вводу-виводу	Яскравість	50
Встановлення	Контраст	50
Дисплей	Насичення кольору	50
Операція	Відтінок	50
Керування	Різкість	5
Мережа	Баланс білого	
Перо/Дотик	Динам. контраст	Вимкн.
Інтерактивність	Оптимізація зобра.	
Кілька проєкцій	Адапт. гамма сцени	0
Пам'ять	Гама	0
ЕСО	RGBCMY	
Первинні/Усі налашту...	Скинути до значень за зам...	
	Джерело	HDMI1
	Співвідн. сторін	Авто
	Скинути до значень за зам...	
	Масштаб	
	Скинути налаштування пар...	

- 4** Виберіть пункт **Гама** і натисніть клавішу [Enter].

5 Оберіть та налаштуйте значення корекції.

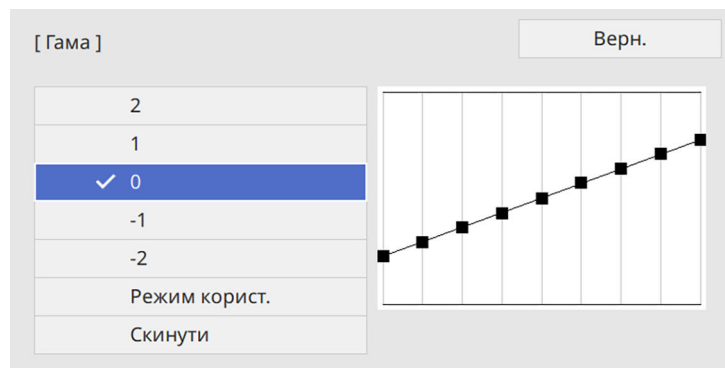

Якщо вибрано менше значення, можна знизити загальну яскравість зображення, щоб воно стало чіткішим. Якщо вибрано більше значення, темні області зображення стають яскравішими, проте насиченість кольорів світліших областей може ослабнути.

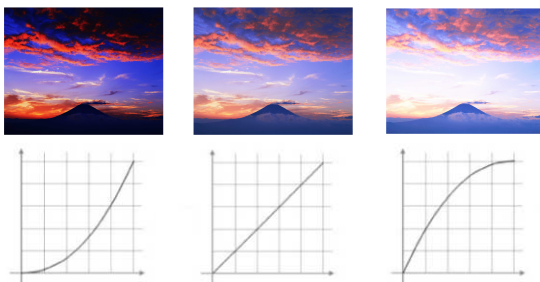

- Якщо для параметра **Режим кольору** встановлено значення **DICOM SIM** у меню **Зображення** проектора, виберіть значення налаштування відповідно до розміру проєкції (EB-775F/EB-770Fi/EB-770F).
- Якщо розмір проектора становить 80 дюймів або менше, оберіть менше значення.
- Якщо розмір проектора становить 80 дюймів або більше, оберіть більше значення.
- Медичні зображення можуть не відтворюватися правильно, залежно від налаштувань і характеристик екрана.

6 Якщо потрібні точніші налаштування, оберіть **Режим корист.** і натисніть [Enter].

- 7** Натисніть кнопку зі стрілкою вліво або вправо, щоб вибрати відтінок кольору й налаштувати його за допомогою діаграми регулювання гама. Тоді натисніть кнопку зі стрілкою вгору або вниз, щоб налаштувати значення, і натисніть [Enter].



- 8** Натисніть кнопку [Menu] або [Esc], щоб вийти з меню.

Ви можете налаштувати роздільну здатність зображення, щоб відтворити чітке зображення з вираженою текстурою та матеріалом.

- 1 Увімкніть проектор і бажане джерело зображення.
- 2 Натисніть кнопку [Menu] на панелі керування або на пульті дистанційного керування.

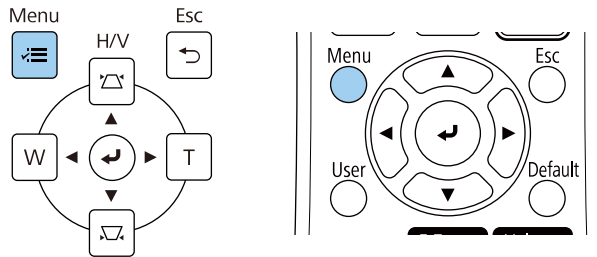

- 3 Відкрийте меню **Зображення** і натисніть кнопку [Enter].

Часто використовува...	Зображення	
Зображення	Режим кольору	Динамічний
Сигнал вводу-виводу	Яскравість	50
Встановлення	Контраст	50
Дисплей	Насичення кольору	50
Операція	Відтінок	50
Керування	Різкість	5
Мережа	Баланс білого	
Перо/Дотик	Динам. контраст	Вимкн.
Інтерактивність	Оптимізація зобра.	
Кілька проєкцій	Адапт. гамма сцени	0
Пам'ять	Гама	0
ЕСО	RGBCMY	
Первинні/Усі налашту...	Скинути до значень за зам...	
	Джерело	HDMI1
	Співвідн. сторін	Авто
	Скинути до значень за зам...	
	Масштаб	
	Скинути налаштування пар...	

- 4 Виберіть **Оптимізація зображення** та натисніть [Enter].
- 5 Виберіть **Режими кориг. зобр.** та натисніть [Enter].

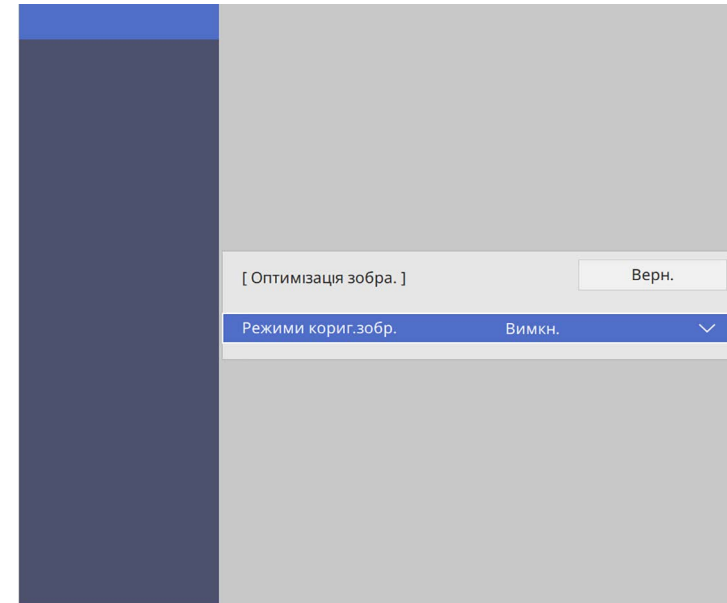

- 6 Виберіть **Поперед. встановл. параметр** та натисніть [Enter].

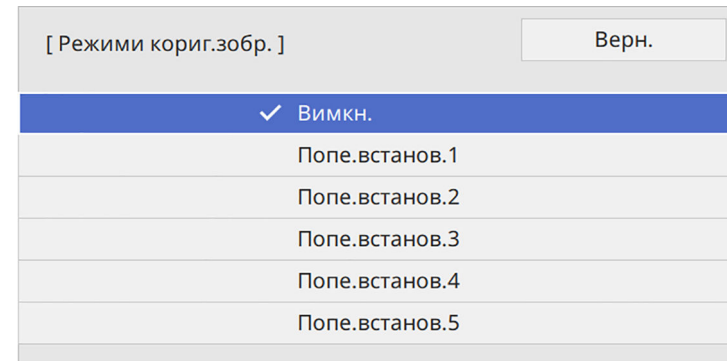

Наступні параметри, збережені в попередньо встановленому варіанті, застосовуються до зображення.

- **Зменшення завад**
- **Зменш. завад MPEG**
- **Деінтерлейсінг**
- **Super-resolution**
- **Підкресл. деталей**



Значення налаштувань у попередньо встановленому варіанті перезаписується.

8 Натисніть кнопку [Menu] або [Esc], щоб вийти з меню.

7 За необхідності відрегулюйте всі налаштування в меню **Зображення** проектора окремо.

- Відрегулювати мерехтіння зображення можна за допомогою параметра **Зменшення завад**.
- Щоб зменшити завади чи артефакти, які спостерігаються у відео формату MPEG, налаштуйте параметр **Зменш. завад MPEG**.
- Щоб конвертувати прогресивно-черезрядкові сигнали для певних типів відеозображень, відрегулюйте налаштування **Деінтерлейсінг**.
 - **Вимкн.:** для швидких відеозображень.
 - **Відео:** для більшості відеозображень.
 - **Фільм/Авто:** для фільмів, комп'ютерної графіки й анімації.



Параметр відображається лише якщо поточний сигнал черезрядковий (480i/576i/1080i).

- Щоб зменшити розмитість, яка з'являється при проектуванні зображення низької роздільної здатності, відрегулюйте параметр **Super-resolution**.
- Щоб створити виразнішу текстуру та матеріальне відчуття зображень, потрібно налаштувати параметр **Підкресл. деталей**.

Можна відрегулювати яскравість джерела світла проектора.



Параметри **Підтримувати яскравість** і **Підтримувати рівень яскравості** в меню проектора **Операція** доступні лише для EB-775F/EB-770Fi/EB-770F.

- 1 Увімкніть проектор і бажане джерело зображення.
- 2 Натисніть кнопку [Menu] на панелі керування або на пультах дистанційного керування.

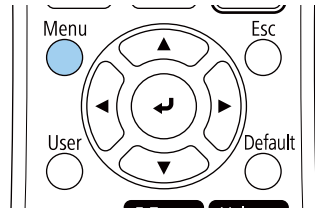
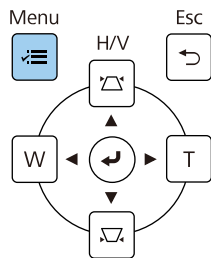

- 3 Виберіть меню **Операція** і натисніть кнопку [Enter].

Часто використовува...	Операція
Зображення	Автопошук джерела Увімкн.
Сигнал вводу-виводу	Керув. яскрав. джерела світла
Встановлення	Direct Power On Вимкн.
Дисплей	Автовимкнення Вимкн. ▾
Операція	Режим очікування Увімкн. ▴
Керування	Час реж. очікування 10 хв.
Мережа	Тайм. вимк. A/V Увімкн.
Перо/Дотик	Режим очікування Зв'язок вкл. ▴
Інтерактивність	порт Дротова LAN
Кілька проєкцій	Швидкий запуск Вимкн.
Пам'ять	Живлення USB Під час проєкції
ЕСО	Кнопка інв. напр. Вимкн.
Первинні/Усі налашту...	Скинути налаштування пар...
	Керування
	Кнопка користувача Режим освітлення
	Лого користувача
	Шаблон користувача

- 4 Виберіть пункт **Керув. яскрав. джерела світла** і натисніть клавішу [Enter].
- 5 Щоб підтримувати певний рівень яскравості, виберіть параметр **Підтримувати яскравість** і виберіть **Увімкн.**

[Керув. яскрав. джерела світла]	Верн.
Підтримувати яскравість	Увімкн.
Підтримка рівня яскравості	100 %
Режим освітлення	Звичайний
Рівень яскравості	100 %

6 У разі увімкнення параметра **Підтримувати яскравість** виберіть налаштування **Підтримка рівня яскравості**.

7 У разі вимкнення параметра **Підтримувати яскравість** виберіть налаштування **Режим освітлення**:

- **Звичайний** – налаштування максимального рівня яскравості. Це дає змогу задати час роботи джерела світла на рівні приблизно 20 000 годин.
- **Тихий** – налаштування яскравості на рівні 70 % і зменшення шуму вентилятора. Це дає змогу задати час роботи джерела світла на рівні приблизно 20 000 годин.
- **Тривалий** – налаштування яскравості на рівні 70 % і продовження очікуваного терміну експлуатації джерела світла. Це дає змогу задати час роботи джерела світла на рівні приблизно 30 000 годин.
- **Користувацький** – вибір користувацького значення яскравості в діапазоні від 70 до 100 %.

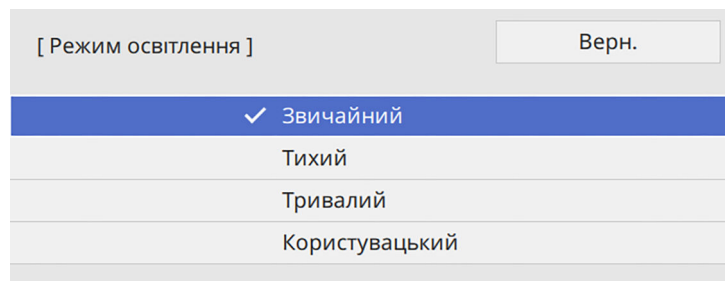

8 У разі встановлення для параметра **Режим освітлення** значення **Користувацький**, виберіть **Рівень яскравості** і виберіть яскравість за допомогою клавіш зі стрілками вліво та вправо.

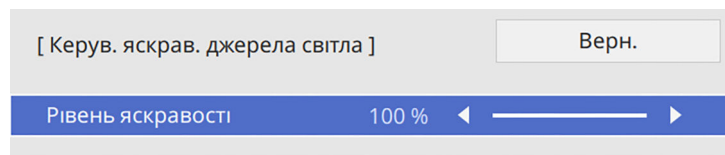

9 Натисніть кнопку [Menu] або [Esc], щоб вийти з меню.



Для отримання кращих результатів із підтримання постійної яскравості встановіть для параметра **Калібрув. освітл.** значення **Період. виконувати** у меню **Керування** проектора (EB-775F/EB-770Fi/EB-770F).

► Пов'язані посилання

- "Час роботи джерела світла" [стор.96](#)
- "Технічні характеристики проектора" [стор.341](#)

Час роботи джерела світла

Час роботи джерела світла може відрізнятися залежно від налаштувань параметрів **Рівень яскравості** та **Підтримувати яскравість**.



- Очікуваний час роботи джерела світла залежить від умов використання та навколишнього середовища.
- Кількість годин, указана в цьому документі, лише орієнтовна, і неможливо гарантувати належну роботу джерела світла впродовж цього періоду.
- Потреба замінити елементи всередині проектора може виникнути раніше приблизного часу роботи джерела світла.
- Якщо параметр **Підтримувати яскравість** увімкнено та вказану в цьому документі кількість годин вичерпано, можливо, не вдасться вибрати високі значення для параметра **Підтримувати рівень яскравості**.

EB-775F/EB-770Fi/EB-770F

Підтримувати яскравість **вимкнено**

Параметр Рівень яскравості	Час до моменту, коли яскравість джерела світла знизиться на половину (приблизно)
100 %	20 000 годин
90 %	21 000 годин
80 %	24 000 годин
70 %	30 000 годин

Параметр Рівень яскравості	Час до моменту, коли яскравість джерела світла знизиться на половину (приблизно)
90 %	21 000 годин
80 %	24 000 годин
70 %	30 000 годин

Підтримувати яскравість **увімкнено**

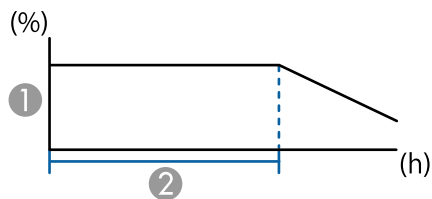

- 1 Підтримувати рівень яскравості
- 2 Час, упродовж якого проектор може підтримувати постійний рівень яскравості (приблизний)

Параметр Підтримувати рівень яскравості	Час, упродовж якого проектор може підтримувати постійний рівень яскравості (приблизний)
85 %	6000 годин
80 %	10 000 годин
70 %	19 000 годин

EB-760Wi/EB-760W

Параметр Рівень яскравості	Час до моменту, коли яскравість джерела світла знизиться на половину (приблизно)
100 %	20 000 годин

Кнопки гучності керують системою зовнішнього динаміка проектора.

Ви також можете керувати гучністю будь-яких зовнішніх динаміків, що підключені до проектора.

Гучність кожного підключеного джерела вхідного сигналу слід регулювати окремо.

- 1 Увімкніть проектор і запустіть презентацію.
- 2 Щоб зменшити чи збільшити гучність, натискайте кнопки [Volume] на пульті дистанційного керування, як показано нижче.

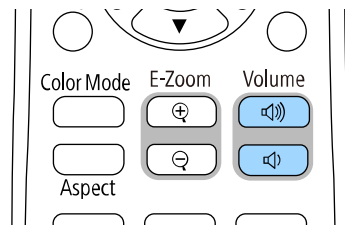

На екрані з'явиться шкала гучності.

- 3 Щоб установити певний рівень гучності для джерела вихідного сигналу, виберіть пункт **Гучність** в меню **Сигнал вводу-виводу** проектора.

Обережно

Не запускайте презентацію з зависоким рівнем гучності. Неочікувано гучні звуки можуть спричинити втрату слуху.

Завжди знижуйте гучність перед вимкненням живлення, що потім послідовно збільшити її при ввімкненні проектора.

Використання інтерактивних функцій

Дотримуйтеся інструкцій у цих розділах, щоб використовувати інтерактивні функції.

► Пов'язані посилання

- "Режими інтерактивних функцій" [стор.100](#)
- "Підготування до використання інтерактивних функцій" [стор.102](#)
- "Екрани білої дошки (режим білої дошки)" [стор.108](#)
- "Малювання на проекції зображення в режимі анотації" [стор.116](#)
- "Надання спільного доступу до малюнків" [стор.120](#)
- "Керування функціями ПК із проєційованого екрана (режим «Інтеракт. комп.»)" [стор.127](#)
- "Керування документ-камерою" [стор.132](#)
- "Вибір відображення мережевого пристрою" [стор.133](#)
- "Використання інтерактивних функцій через мережу" [стор.135](#)
- "Використання режиму проєціювання «Split Screen»" [стор.137](#)

За допомогою інтерактивних функцій можна виконувати наведені нижче операції.



- Інтерактивні функції доступні лише для EB-770Fi/EB-760Wi.
- Для виконання сенсорних операцій пальцем потрібно встановити додатковий сенсорний блок. Докладніше про це див. у посібнику *Посібник з встановлення проектора*.

- У режимі білої дошки можна за допомогою інтерактивного пера чи пальця писати на проекції «білої дошки».

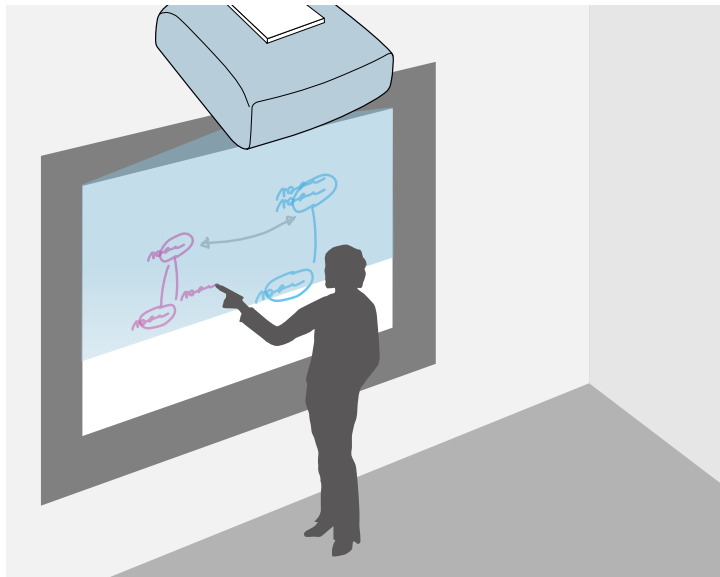

Щоб використовувати вбудовану функцію малювання на білій дошці, не потрібно використовувати ПК або встановлювати програмне забезпечення. Цю функцію зручно використовувати на конференціях замість білої дошки.

Можна надавати спільний доступ до намальованого вмісту іншим проекторам, якщо його збережено у форматі PDF або PNG, надруковано чи надіслано електронною поштою.

- У режимі анотації можна за допомогою інтерактивного пера або пальця додавати примітки до вмісту, який проєціюється з ПК, планшета, документ-камери чи іншого джерела.

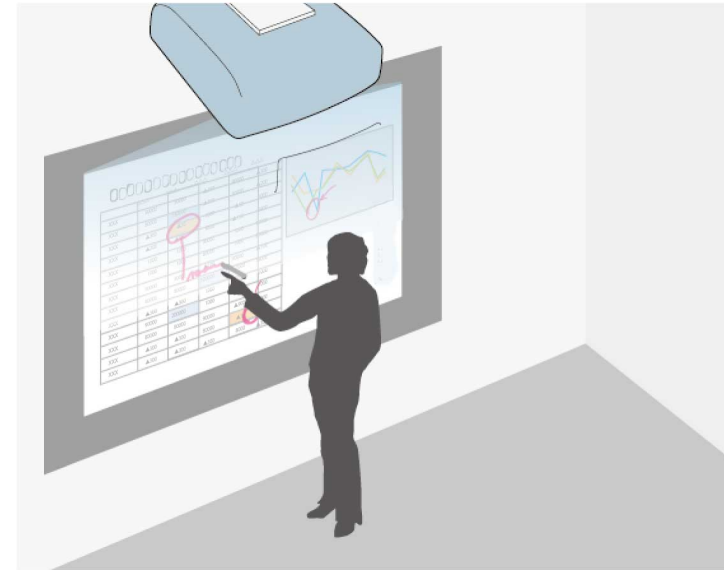

Це дає змогу виділяти інформацію, яка проєціюється, або додавати примітки для підвищення ефективності уроків і презентацій. Сторінки з анотаціями можна записати, а потім зберегти або надрукувати.

- В інтерактивному режимі ПК можна використовувати інтерактивне перо або палець замість миші. Завдяки цьому можна переміщатися, робити вибір, прокручувати вміст, який проєціюється з ПК.

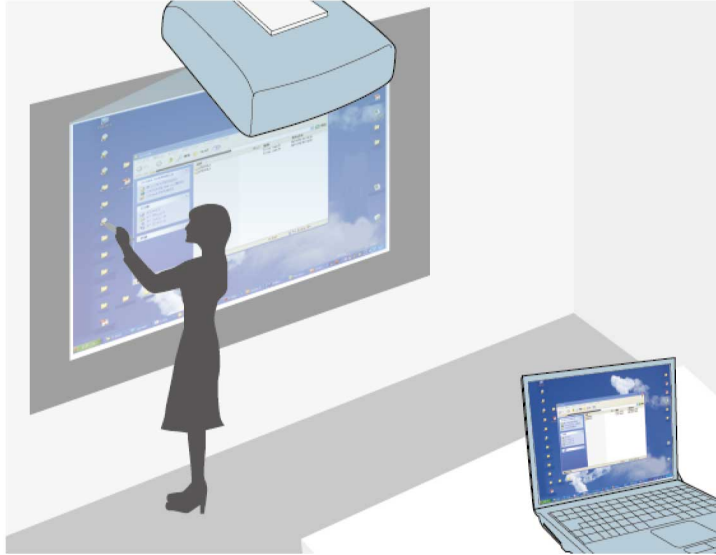

- Можна також використовувати ПЗ Easy Interactive Tools, яке містить додаткові інтерактивні функції, наприклад збереження та друк анотацій. Докладні інструкції див. у посібнику *Посібник з експлуатації Easy Interactive Tools*.

► Пов'язані посилання

- "Екрани білої дошки (режим білої дошки)" [стор.108](#)
- "Малювання на проекції зображення в режимі анотації" [стор.116](#)
- "Керування функціями ПК із проєційованого екрана (режим «Інтеракт. комп.»)" [стор.127](#)
- "Отримання останніх версій документів" [стор.12](#)

У цьому розділі наведено заходи з безпеки для налаштування й використання інтерактивного пера або виконання операцій за допомогою дотику пальцем. Перш ніж використовувати інтерактивні функції, прочитайте інструкції нижче.

► Пов'язані посилання

- "Інструкції з техніки безпеки під час виконання інтерактивних функцій" [стор.102](#)
- "Використання інтерактивних пер" [стор.102](#)
- "Виконання операцій за допомогою дотику пальцем" [стор.104](#)

Інструкції з техніки безпеки під час виконання інтерактивних функцій

Інтерактивні функції працюють через інфрачервоний зв'язок. Під час роботи з цією функцією слід зважати на такі особливості.

- Переконайтеся, що на приймач інтерактивного пера або проєційований екран не потрапляє яскраве світло або сонячні промені.
- Якщо приймач інтерактивного пера забруднено, бруд може перешкодити інфрачервоному зв'язку, через що функції можуть не працювати належним чином. Очистіть приймач, якщо він забруднений.
- Не фарбуйте та не наклеюйте наклейки на кришку приймача інтерактивного пера.
- Не використовуйте пульт дистанційного керування або мікрофон з інфрачервоним зв'язком у тій самій кімнаті, оскільки інтерактивне перо може працювати неправильно.
- Не використовуйте пристрої, які є джерелом потужного шуму, наприклад поворотні пристрої або трансформатори, поблизу проєктора. Інтерактивні функції можуть бути недоступними.

Використання інтерактивних пер

Перед використанням інтерактивних пер налаштуйте систему й відкалібруйте пера. Інструкції див. у документі *Посібник з встановлення проєктора*.



Якщо помітна розбіжність у позиціонуванні, виконайте калібрування системи знову таким чином:

- Проведення Геометр. корекція;
- налаштування розміру зображення;
- використання функції Зсув зображення;
- змінення розташування проєктора.

До комплекту постачання проєктора входять пера синього та оранжевого кольорів, які можна розрізнити за кінчиками. Одночасно можна використовувати одне або обидва інтерактивних пера (різних кольорів). Переконайтеся, що в перо вставлено батареї.

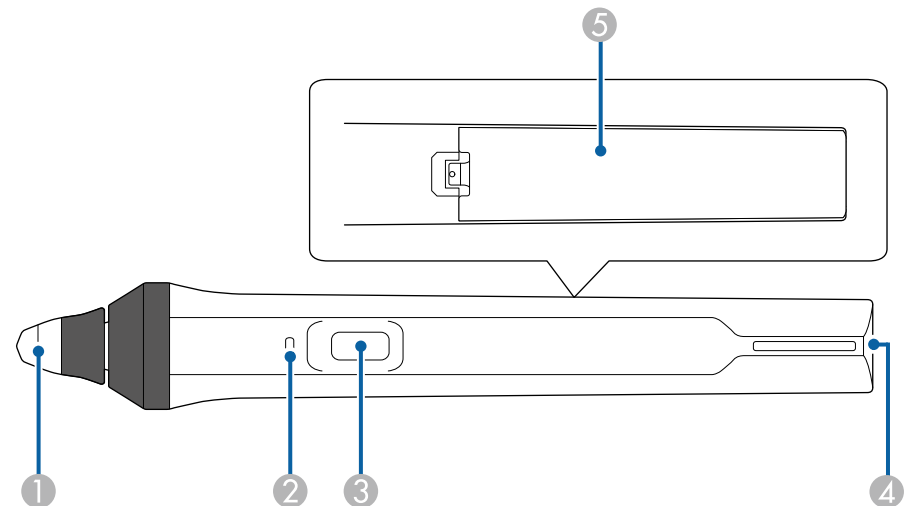

- 1 Кінчик пера
- 2 Індикатор батареї
- 3 Кнопка
- 4 Місце кріплення ремінця
- 5 Кришка відділення для батареї

Візьміть перо, щоб увімкнути його.

Після завершення використання пера заберіть його від проєційованого екрана.

Попередження

- Не тримайте перо у вологих руках або в місцях, до воно може намокнути. Інтерактивне перо не водонепроникне.
- Не допускайте, щоб не проєктор і проєційований екран потрапляли прямі сонячні промені, інакше інтерактивні функції можуть не працювати.



- Пера вимикаються автоматично через 15 секунд після того, як їх покласти з рук. Візьміть перо, щоб увімкнути його заново.
- Для найкращої роботи утримуйте перо перпендикулярно до дошки, як показано нижче. Не закривайте зону безіскрової роботи поруч із кінчиком пера.

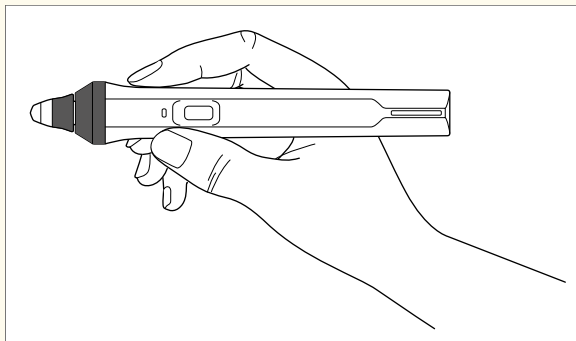

За допомогою пера можна виконувати такі дії:

- Писати або малювати на поверхні проєкції в режимах білої дошки або анотації.

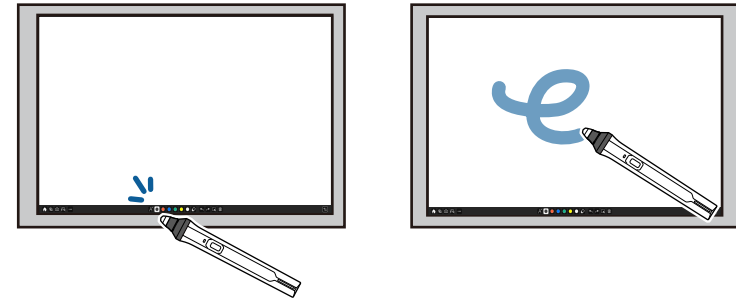

- Щоб вибрати елемент, який проєціюється, наприклад піктограму, торкніться поверхні проєкції кінчиком пера.
- Щоб малювати на проєційованому екрані, торкніться поверхні проєкції пером і перетягніть у потрібне місце.
- Щоб перемістити вказівник, який проєціюється, наведіть його на поверхню, не торкаючись її.
- Щоб перемкнути перо, вибране в меню проєктора **Інтерактивність**, натисніть кнопку збоку.
 - **Інтерактивність > Дія кнопки пера**

- Використовуйте перо як мишу в режимі «Інтеракт. комп.».



- Щоб виконати натискання лівою кнопкою, торкніться поверхні проекції кінчиком пера.
- Щоб виконати подвійне натискання, торкніться кінчиком пера двічі.
- Щоб виконати натискання правою кнопкою, натисніть кнопку збоку.
- Щоб натиснути й перетягнути, торкніться і перетягуйте за допомогою пера.
- Щоб перемістити курсор, наведіть його на дошку, не торкаючись її.



- Якщо немає потреби використовувати функцію наведення курсору, вимкніть її за допомогою параметра **Нависання пера** в меню **Перо/Дотик** проектора.
- Щоб довге натиснення кнопки пера працювало як клацання правою кнопкою, установіть для параметра **Режим трасування пера** значення **Режим миші**, а для параметра **Натискання і втримування** – значення **Наг-ня пр. кн.** у меню **Перо/Дотик** проектора.
 - ☛ **Перо/Дотик > Інтерактивність ПК > Режим трасування пера**
 - ☛ **Перо/Дотик > Інтерактивність ПК > Натискання і втримування**

► Пов'язані посилання

- "Отримання останніх версій документів" [стор.12](#)

Виконання операцій за допомогою дотику пальцем

Щоб взаємодіяти з проєційованим екраном, використовуйте палець так само, як інтерактивне перо. Можна використовувати перо або палець, або обидва варіанти одночасно.

Проектор розпізнає до шести точок дотику в режимі «Інтеракт. комп.». Під час виконання операцій дотику пальцем у режимах анотації та білої дошки можна використовувати два пальця.

Перш ніж використовувати палець для виконання операцій за допомогою дотику, виконайте такі дії:

- встановіть сенсорний пристрій
 - відкалібруйте систему вручну для роботи з пером
 - виконайте регулювання кута сенсорного пристрою
 - відкалібруйте систему для виконання операцій за допомогою дотику
- Докладніше про ці операції див. в документі *Посібник з встановлення проектора*.

Сенсорний пристрій вмикається та буде готовий до виконання операцій за допомогою дотику пальцем під час увімкнення проектора. При цьому індикатор світитиметься синім кольором.

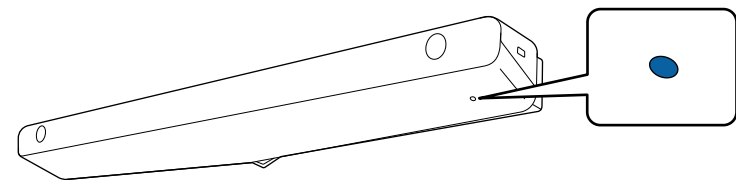



- Якщо сенсорний пристрій не вмикається, переконайтеся в наступному:
 - Проектор працює нормально.
 - Якщо для параметра **Вертикальне встановлення** встановлено значення **Так**, переконайтеся, що для параметра **Проекція** встановлено значення **Передня** або **Передня/Догори дном** у меню **Встановлення**.
 - Якщо для параметра **Вертикальне встановлення** встановлено значення **Ні**, переконайтеся, що для параметра **Проекція** встановлено значення **Передня/Догори дном** або **Задня/Догори дном** у меню **Встановлення**.
 - Для параметра **Живлення** встановлено значення **Увімкн.** в меню **Сенсорний пристрій**
 - ☛ **Перо/Дотик > Сенсорний пристрій > Живлення**
 - Сенсорний пристрій підключено до порту проектора ТСН за допомогою кабелю підключення сенсорного пристрою.
- Недоліки позиціонування можуть трапитися залежно від кута або напрямку дотику пальцем.
- Операції за допомогою пальця можуть неправильно працювати, якщо у вас довгі або штучні нігті, або якщо пальці забинтовані.
- Операції за допомогою дотику можуть неправильно розпізнаватися, якщо тримати палець або перо надто близько, або якщо пальці схрещені.
- Якщо одяг або інша частина тіла наблизиться або торкнеться екрана, операції за допомогою дотику можуть працювати неправильно.
- Якщо під час виконання операцій торкнутися екрана вільною рукою за допомогою дотику, можуть виникнути помилки.

- писати або малювати на поверхні проекції в режимах анотації або білої дошки;

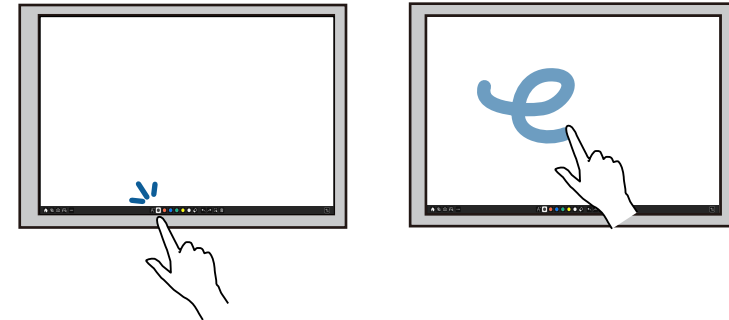

- щоб вибрати елемент, що проєціюється, наприклад піктограму, торкніться поверхні проекції пальцем;
- щоб малювати на проекції екрана вперше після ввімкнення проектора, виберіть перо на панелі задач і перетягніть його на потрібне місце; щоб скасувати дію, використовуйте палець як кнопку під час першого використання операцій за допомогою дотиків;
- Щоб збільшити або зменшити зображення, торкніться елемента двома пальцями, і розведіть пальці (протягніть, щоб збільшити) або зведіть їх (стисніть, щоб зменшити).
- Щоб повернути зображення, торкніться його двома пальцями й поверніть руку.

За допомогою пальця можна виконати такі операції:

- Використовуйте палець, як мишу в режимі «Інтеракт. комп.».



- Щоб виконати натискання лівою кнопкою, торкніться поверхні проекції пальцем.
- Щоб виконати подвійне натискання, торкніться пальцем двічі.
- Щоб виконати натискання правою кнопкою, натисніть на дошку пальцем близько 3 секунд (Windows).
- Щоб натиснути й перетягнути, натисніть і перетягніть елемент пальцем.



- Якщо пристрій підтримує ці функції, також можна виконати таке:
 - Щоб збільшити або зменшити зображення, торкніться елемента двома пальцями, і розведіть пальці (протягніть, щоб збільшити) або зведіть їх (стисніть, щоб зменшити).
 - Щоб повернути зображення, торкніться його двома пальцями й поверніть руку.
 - Щоб прокрутити сторінку вгору чи вниз, перейти вперед або назад у вікні браузера, використовуйте дотики, схожі на гортання сторінки.
 - Одночасно можна використовувати лише один інструмент за допомогою одного пальця.

- "Отримання останніх версій документів" [стор.12](#)

Інструкції з техніки безпеки під час виконання інтерактивних операцій за допомогою дотиків

Виконання сенсорних операцій пальцем стає можливим після встановлення сенсорного пристрою з вбудованим потужним лазерним пристроєм.

Лазерне світло випромінюється з портів розсіювання на нижній панелі сенсорного пристрою:

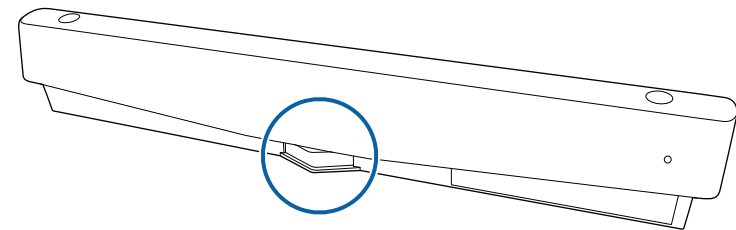

Під час виконання операцій за допомогою дотиків пальцем, зважайте на такі важливі моменти.

► Пов'язані посилання

- "Інструкції з техніки безпеки під час виконання інтерактивних операцій за допомогою дотиків" [стор.106](#)

Попередження

- Під час виконання операцій за допомогою дотиків пальцем діти завжди повинні перебувати під наглядом дорослих.
- Заборонено відкривати корпус проектора або сенсорного пристрою. Заборонено розбирати чи змінювати проектор або сенсорний пристрій. Електрична напруга всередині проектора може призвести до серйозних травм.
- Не дозволяйте лазерному світлу виходити з сенсорного пристрою і проходити крізь або відбиватися від будь-якого оптичного об'єкта, наприклад збільшувального скла чи дзеркала. Тривале використання сенсорного пристрою може призвести до пожежі або нещасного випадку, а також спричинити травми.
- У разі несправності проектора та сенсорного пристрою, вийміть проектор із розетки та зверніться до кваліфікованого спеціаліста. Тривале використання сенсорного пристрою може призвести до пожежі або нещасного випадку та навіть погіршення зору.
- Не дивіться на лазерне світло за допомогою оптичних пристроїв (наприклад налобного або звичайного збільшувального скла чи мікроскопа) на відстані 70 мм від портів випромінювання лазерного світла сенсорного пристрою. Це може призвести до погіршення зору.

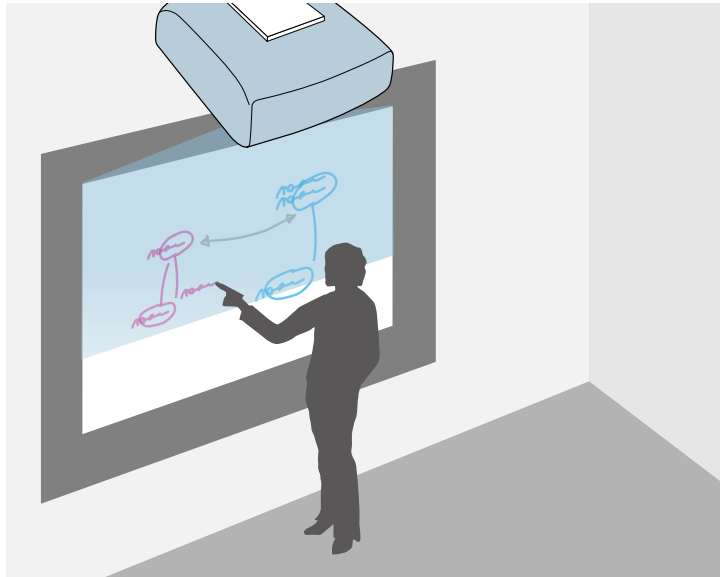

Можна використовувати проектор для проєціювання зображення на пласку поверхню. На зображенні можна малювати літери та фігури за допомогою інтерактивного пера або пальця, наче на дошці. Цю функцію зручно використовувати там, де немає білого екрану.



У режимі білої дошки також можна одночасно використовувати обидва пера або обидва пера і палець.

► Пов'язані посилання

- "Інструкції з техніки безпеки під час використання режиму білої дошки" [стор.108](#)
- "Запуск режиму білої дошки" [стор.108](#)

Інструкції з техніки безпеки під час використання режиму білої дошки

Під час роботи з цією функцією слід зважати на такі особливості.

- Всі дані малюнків буде видалено, коли проектор вимкнеться.
- За керування цими даними відповідають користувачі. Компанія Epson не несе відповідальності за прямі або непрямі збитки, викликані втратою, пошкодженням або розкриттям даних користувача або даних для третіх осіб внаслідок використання проектора. Перед використання проектора переконайтеся, що ви зрозуміли ці моменти.

Запуск режиму білої дошки

Можна малювати на екрані білої дошки за допомогою панелі інструментів режиму білої дошки.

1 Увімкніть проектор.

2 Натисніть кнопку [Home].

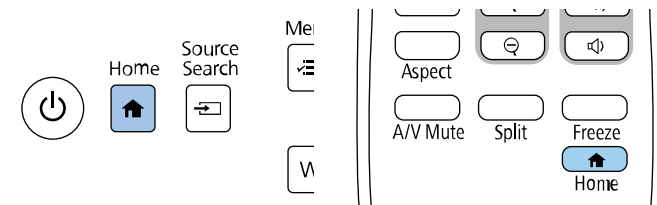

3 Виберіть Біла дошка.

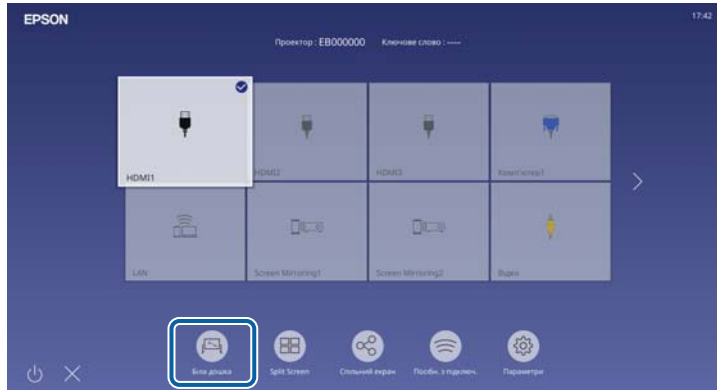

Відобразиться екран білої дошки та панель інструментів.



- Панель інструментів можна перемістити праворуч, ліворуч, вгору або вниз екрана, перетягнувши її.
- Щоб перейти в режим білої дошки, виберіть  на панелі інструментів.
- Будь-які малюнки, створені в режимі білої дошки, зберігаються під час переходу в режим анотації або на інші джерела зображення.

4 Виберіть інструмент малювання, який потрібно використовувати, на панелі інструментів, що відображається в нижній частині екрана, і малюйте на проєційованому екрані за допомогою інтерактивного пера або пальця.

» Пов'язані посилання

- "Панель інструментів режиму білої дошки" [стор.109](#)
- "Додаткові кнопки для використання на білій дошці" [стор.112](#)
- "Імпорт зображень у режимі білої дошки" [стор.113](#)
- "Сумісні типи файлів, які потрібно відкрити в режимі білої дошки" [стор.114](#)



Панель інструментів режиму білої дошки









За допомогою панелі інструментів режиму білої дошки можна малювати або писати на проєкції екрану. Панель інструментів режиму білої дошки показана на наступному малюнку.









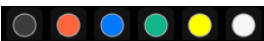





- Також можна використовувати міні-панель інструментів, натиснувши кнопку збоку пера будь-де в області малювання. На міні-панелі інструментів тип пера чи гумки можна перемикаєти.
- Під час виконання сенсорних операцій за допомогою руху пальця ви не можете відобразити міні-панель інструментів.

 Головний екран	Відображення Головного екрана.
 Вимкнення A/V	Вимкнення відео та звуку. Щоб увімкнути відео та звук, натисніть кнопку знову.

 Інші інструменти	Відображення додаткових інструментів. <ul style="list-style-type: none"> •  Пошта: Надсилання проєкції екрана електронною поштою. Спершу налаштуйте параметри Пошта у меню Інтерактивність проєктора. •  Зберегти: Зберігає відображуваний екран. Спочатку налаштуйте параметри Save в меню Інтерактивність проєктора. •  Друк: Друк проєційованого екрана. Спершу налаштуйте параметри Друк у меню Інтерактивність проєктора. •  Таймер: Відлік часу у прямому чи зворотному порядку. •  Надати спільний доступ до проєційованого зображення: Надання спільного доступу до поточного екрана за допомогою програми Epson iProjection. •  Учасник: Відображення екрана з вибором користувачів для проєктування з пристроїв, підключених до проєктора через мережу. •  Інструкції: Відображення екрана Інструкції для функцій панелі інструментів. Натисніть кнопку Закрити, щоб закрити екран довідки. • Очистити весь вміст малювання: Очищення всього поточного намальованого вмісту та зображень і скидання режиму білої дошки до значень за замовчуванням.
 Перо	Показує доступні тип, товщину або форму пера.
 Колір	Перемикає колір для малювання.

 Гумка	Перемикання на гумку. Вибір розміру гумки.
 Вибрати	<p>Вибір намальованого вмісту чи вставленого зображення для виконання таких операцій, як переміщення елемента чи налаштування його розміру.</p> <ul style="list-style-type: none"> Для виконання операцій торкніться піктограми  у правому нижньому куті виділеного об'єкта або зображення. Щоб вставити вирізаний або скопійований об'єкт або зображення, торкніться екрана, торкніться піктограми  і виберіть Вставити. Потягніть куток зони, щоб збільшити або зменшити об'єкт або зображення. Потягніть  у верхній частині зони, щоб повернути вибраний об'єкт або зображення.
 Скасувати	Скасування попередньої операції.
 Повторити	Відновлює скасовану дію та попередній статус.
 Очистити екран	Очищення всіх малюнків на відображуваній сторінці.
 Статус пера/пальця	Відображає статус кожного інтерактивного пера і пальця.
 Вимкнути режим дотику/Увімкнути режим дотику	Тимчасове вимкнення сенсорних операцій для запобігання випадковим операціям. Також вмикає вимкнуті сенсорні операції.

 Мінімізувати	Приховування панелі інструментів.
---	-----------------------------------



- Можна виводити зображення на екран білої дошки у такій кількості та розмірах.
 - До 1920 × 1080 × 2 файла для однієї сторінки
 - До 20 сторінок
- Намальовані об'єкти відображаються перед імпортованим зображенням.
- Якщо об'єкти чи зображення були переміщені за межі екрану проєкції, їх неможливо вибрати.

► Пов'язані посилання

- "Головний екран" [стор.53](#)
- "Тимчасове вимкнення зображення та звуку" [стор.155](#)
- "Надсилання вмісту малювання електронною поштою" [стор.120](#)
- "Збереження намальованого вмісту" [стор.122](#)
- "Друк намальованого вмісту" [стор.124](#)
- "Вибір відображення мережевого пристрою" [стор.133](#)

Додаткові кнопки для використання на білій дошці

Кнопки в режимі білої дошки дають змогу використовувати функції режиму білої дошки.

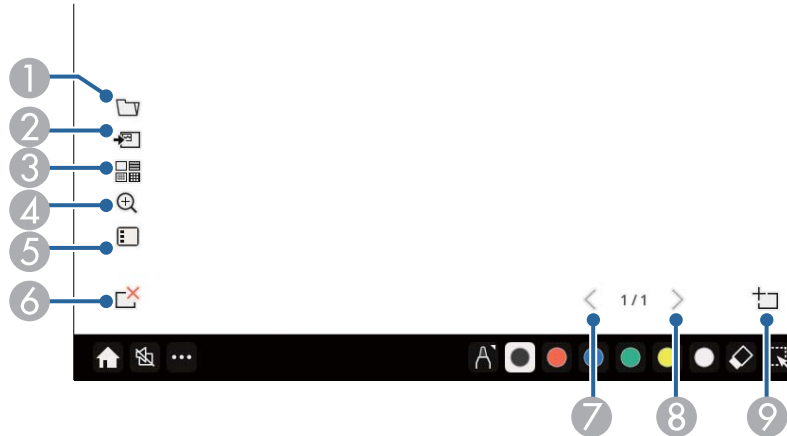

1	Відкрити Відкриття файлу та перенесення даних на нову сторінку.
2	Додати зображення Імпорт файлу зображення на поточну сторінку.
3	Фон Вибирає шаблон тла. Виберіть , щоб додати шаблони користувача.

4	Масштаб Збільшення чи зменшення розміру проєційованого зображення. <ul style="list-style-type: none"> : Зменшення розміру зображення. : Збільшення зображення. : Повернення до оригінального розміру. : Збільшення вибраної області. : Змінює коефіцієнт масштабу для відповідності ширини для відображення всього екрану білої дошки під час проєціювання розділеного екрана. : Змінює коефіцієнт масштабу для відповідності висоти для відображення повного розміру білої дошки під час проєціювання розділеного екрана.
5	Список сторінок Показує екран зі списком сторінок. Можна додавати, копіювати і видаляти сторінки зі списку. Можна вибрати позицію дисплея зі списку сторінок за допомогою параметра Положення списку сторінок . Інтерактивність > Положення списку сторінок
6	Видалити сторінку Видалення поточної сторінки.
7	Попер. стор. Показує попередню сторінку.
8	Наступна сторінка Відображення наступної сторінки.
9	Нова сторінка Додавання нової сторінки після поточної. Можна додати до 20 сторінок.

Імпорт зображень у режимі білої дошки

Зображення можна імпортувати на поточну сторінку в режимі білої дошки. Файли можна імпортувати з підключеного USB-накопичувача чи мережевої папки, або сканувати зображення з мережевого сканера та імпортувати його.

- Щоб імпортувати зображення з USB-накопичувача чи мережевої папки, спершу налаштуйте параметри **Save** у меню **Інтерактивність** проектора.
- Щоб відсканувати паперовий документ, переконайтеся, що до проектора підключено підтримуваний принтер із можливостями сканування та спершу налаштуйте параметри **Print** у меню **Interactive** проектора.



- Підтримуються принтери з командами ESC/P-R.
- Деякі пристрої, наприклад автономні сканери, не можуть використовувати цю функцію. Щоб отримати список підтримуваних пристроїв, зверніться до компанії Epson.
- Не можна сканувати документи, коли принтер перебуває в стані, що не підтримує друк, наприклад, коли чорнила закінчилися.

Під час сканування за допомогою цього пристрою, не можна використовувати такі функції сканування, навіть якщо вони доступні:

- Використання кнопки сканування на пристрої.
- Сканування частини документа.
- Сканування оригіналів із використанням пристрою автоматичної подачі паперу (ADF).

- 1** У разі сканування паперового документа завантажте оригінал у пристрій.

- 2** Виберіть піктограму  в нижній лівій частині білої дошки. З'явиться екран Add image.

- 3** Виберіть указані нижче параметри збереження на екрані Scan.
 - Із USB-накопичувача або мережевої папки

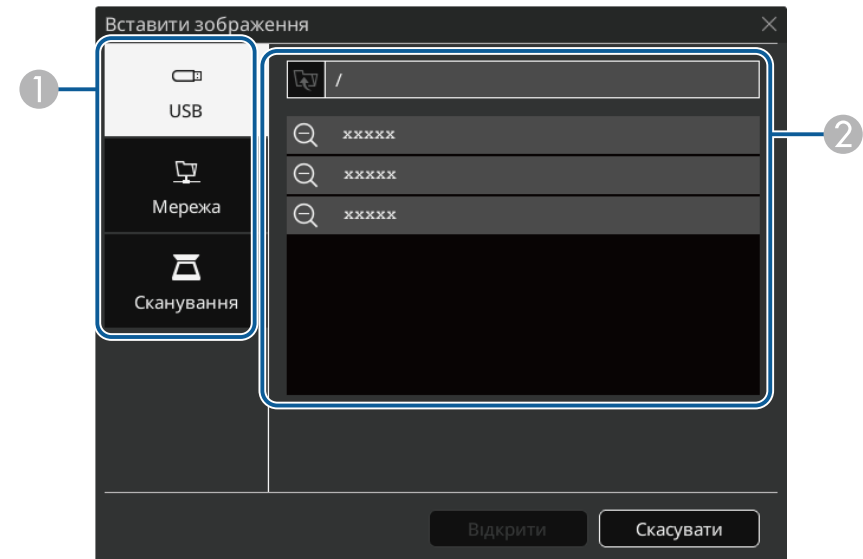

- Зі сканера

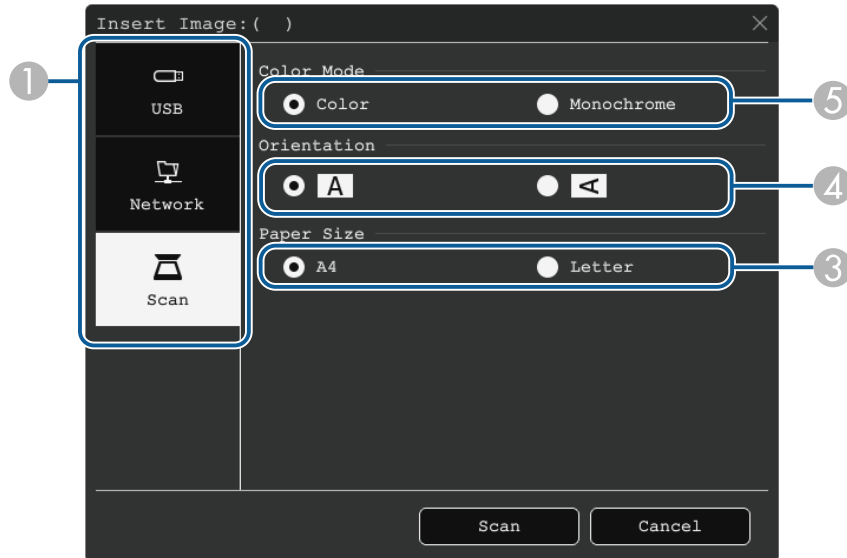

- 1 Виберіть розташування зображення, яке потрібно імпортувати.
- 2 Виберіть файл, який потрібно імпортувати.
- 3 Виберіть розмір паперу.
- 4 Виберіть орієнтацію сканованого документа.
- 5 Виберіть **Колір** або **Чорно-білий**.

4 Виберіть **Open** або **Scan**.

Після імпорту чи сканування зображення проєціюється на поточну сторінку в режимі білої дошки.

Сумісні типи файлів, які потрібно відкрити в режимі білої дошки

Такі типи файлів можна відкривати та читати в режимі білої дошки. Зображення, які є більшими, ніж розмір сторінки, будуть стиснуті, щоб вмістити їх на сторінку.

Коли ви вибираєте значок або у нижній лівій частині дошки, ви можете вибрати лише .jpg або .png.

Тип	Тип файлу (розширення)	Примітки
Зображення	.jpg	Наведені нижче файли не зчитуються. <ul style="list-style-type: none"> • Зображення розміром понад 2048 x 2048 * • Файли із розширенням .jpeg; • Файли форматів режиму кольору CMYK; • Файли у прогресивних форматах
	.png	Не підтримується читання зображень із роздільною здатністю понад 2048 x 2048. *
PDF	.pdf	Можна відкривати файли PDF 1.7 або ранішої версії. Щоб відкрити файл у форматі PDF, вкажіть номер сторінки. Якщо файл захищено паролем, введіть пароль.
EWf2	.ewf2	Щоб відкрити файл у форматі EWf2, вкажіть номер сторінки (Epson Whiteboard Format). Якщо файл захищено паролем, введіть пароль.

* Можна використовувати зображення з роздільною здатністю 1920×1080 в якості фонового шаблону. У разі використання зображення розміром менше за 1920×1080 , воно розміщується в центрі екрана.



У режимі анотації можна виконувати проєціювання з комп'ютера, планшета, відеопристрою або іншого джерела та додавати примітки до проєційованого вмісту за допомогою інтерактивного пера або пальця. Можна використовувати обидва пера одночасно. Можна також одночасно використовувати два пера й палець.

► Пов'язані посилання

- "Запуск режиму анотації" [стор.116](#)

Запуск режиму анотації

Щоб малювати на екрані проекції за допомогою режиму анотації, слід відобразити панель інструментів режиму анотації.

Перш ніж почати, переконайтеся, що для параметра **Функція малювання** встановлено значення **Увімк.** у меню **Інтерактивність** проєктора (для увімкнення режиму анотації).

1 Спроеціюйте зображення з підключеного пристрою.

На проекції зображення з'явиться панель інструментів, як показано нижче.

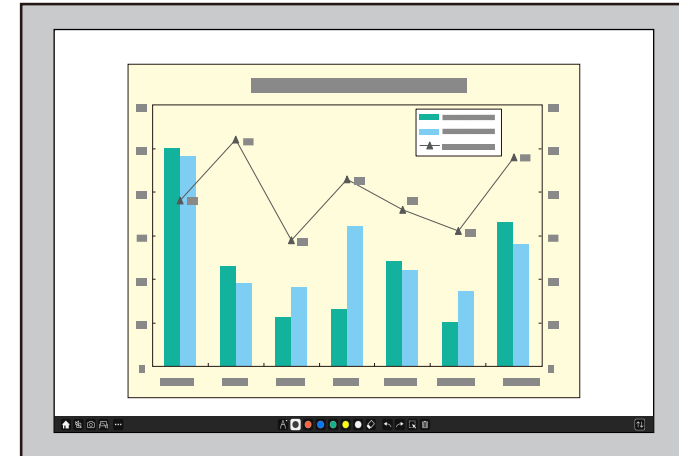

- Панель інструментів можна перемістити праворуч, ліворуч, вгору або вниз екрана, перетягнувши її.
- Ви можете відобразити режим білої дошки, натиснувши  на панелі інструментів. Щоб збільшити білу дошку до розміру всього екрана, перетягніть панель в центрі до краю екрана.

2 Виберіть інструмент малювання, який потрібно використовувати, на панелі інструментів, що відображається в нижній частині екрана, і малюйте на проєційованому екрані за допомогою інтерактивного пера або пальця.

► Пов'язані посилання



- "Панель інструментів у режимі анотації" [стор.117](#)





Панель інструментів у режимі анотації











За допомогою панелі інструментів у режимі анотації можна малювати або писати на проекції екрану. Вигляд панелі інструментів відрізняється залежно від способу проєціювання та в разі проєціювання спільного зображення.











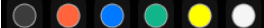





- Також можна використовувати міні-панель інструментів, натиснувши кнопку збоку пера будь-де в області малювання. На міні-панелі інструментів тип пера чи гумки можна перемикати.
- Під час виконання сенсорних операцій за допомогою руху пальця ви не можете відобразити міні-панель інструментів.

 Головний екран	Відображення Головного екрана.
 Вимкнення А/V	Вимкнення відео та звуку. Щоб увімкнути відео та звук, натисніть кнопку знову.
 Масштаб	(Недоступно в разі розділення екрана навпіл або на чотири частини) Збільшення чи зменшення розміру проєційованого зображення.

 Запис	Запис поточного екрана та копіювання на білу дошку. <ul style="list-style-type: none"> • Full Screen записує зображення всього екрана. • Вибрати ділянку дає змогу вибрати частину зображення для запису. Щоб записати зображення "Screen Mirroring", спершу встановіть для параметра Запис значення Увімкнено в меню Network . ☛ Мережа > Параметри мережі > Проекція через мережу > Screen Mirroring > Запис
 Біла дошка	(Недоступно в разі розділення екрана навпіл або на чотири частини) Відображає на екран білої дошки.
 Split Screen	(Доступно лише в разі розділення екрана навпіл або на чотири частини) Визначення налаштувань Split Screen.
 Зсув екрану	(Доступний тільки коли Тип екрану встановлено на 16:6 а Співвідн. сторін встановлено на Авто для джерел HDMI, Computer і Відео) Визначення горизонтального положення зображення на ультра-широкому дисплеї.

 Інші інструменти	Відображення додаткових інструментів. <ul style="list-style-type: none">  Пошта: Надсилання проекції екрана електронною поштою. Спершу налаштуйте параметри Пошта у меню Інтерактивність проектора.  Зберегти: Зберігає відображуваний екран. Спочатку налаштуйте параметри Save в меню Інтерактивність проектора.  Друк: Друк проєційованого екрана. Спершу налаштуйте параметри Друк у меню Інтерактивність проектора.  Таймер: Відлік часу у прямому чи зворотному порядку.  Гучність: Регулювання гучності системи динаміків.  Надати спільний доступ до проєційованого зображення: Надання спільного доступу до поточного екрана за допомогою програми Epson iProjection.  Учасник: Відображення екрана з вибором користувачів для проектування з пристроїв, підключених до проектора через мережу.  Інструкції: Відображення екрана Інструкції для функцій панелі інструментів. Натисніть кнопку Закрити, щоб закрити екран довідки.
 Миша	Натисніть цю кнопку за допомогою інтерактивного пера або свого пальця, щоб працювати з курсором миші комп'ютера.
 Перо	Показує доступні тип, товщину або форму пера.

 Колір	Перемикає колір для малювання.
 Гумка	Перемикає на гумку. Вибір розміру гумки.
 Вибрати	Вибір намальованого вмісту чи вставленого зображення для виконання таких операцій, як переміщення елемента чи налаштування його розміру. <ul style="list-style-type: none"> Для виконання операцій торкніться піктограми  у правому нижньому куті виділеного об'єкта або зображення. Щоб вставити вирізаний або скопійований об'єкт або зображення, торкніться екрана, торкніться піктограми  і виберіть Вставити. Потягніть куток зони, щоб збільшити або зменшити об'єкт або зображення. Потягніть  у верхній частині зони, щоб повернути вибраний об'єкт або зображення.
 Скасувати	Скасування попередньої операції.
 Повторити	Відновлює скасовану дію та попередній статус.
 Очистити екран	Очищення всіх малюнків на відображуваний сторінці.
 Статус пера/пальця	Відображає статус кожного інтерактивного пера і пальця.

 Вимкнути режим дотику/Увімкнути режим дотику	Тимчасове вимкнення сенсорних операцій для запобігання випадковим операціям. Також вмикає вимкнуті сенсорні операції.
 Припинити надання Спільне користування	(Доступно лише під час проєціювання спільного зображення) Припинення відображення спільного екрана.
 Інтерактивність ПК	(Недоступно лише під час проєціювання спільного зображення) Перемикання в режим «Інтерактивний з ПК». Установіть для параметра Інтерактивність ПК значення Увімк., щоб керувати комп'ютером за допомогою інтерактивного пера чи пальця.
 Мінімізувати	Приховування панелі інструментів.

- "Керування функціями ПК із проєційованого екрана (режим «Інтеракт. комп.»)" [стор.127](#)



- Намальовані об'єкти відображаються перед проєційованим зображенням.
- Якщо об'єкти чи зображення були переміщені за межі екрану проєкції, їх неможливо вибрати.

► Пов'язані посилання

- "Головний екран" [стор.53](#)
- "Тимчасове вимкнення зображення та звуку" [стор.155](#)
- "Масштабування зображень" [стор.157](#)
- "Екрани білої дошки (режим білої дошки)" [стор.108](#)
- "Одночасне проєціювання кількох зображень" [стор.139](#)
- "Надсилання вмісту малювання електронною поштою" [стор.120](#)
- "Збереження намальованого вмісту" [стор.122](#)
- "Друк намальованого вмісту" [стор.124](#)
- "Вибір відображення мережевого пристрою" [стор.133](#)

Можна надати спільний доступ до намальованого вмісту, який ви створили, або зберегти, надрукувати або надіслати його електронною поштою.

► Пов'язані посилання

- "Надсилання вмісту малювання електронною поштою" [стор.120](#)
- "Збереження намальованого вмісту" [стор.122](#)
- "Друк намальованого вмісту" [стор.124](#)

Надсилання вмісту малювання електронною поштою

Ви можете вкласти зображення своїх малюнків в повідомлення електронної пошти та надіслати його.

Спершу налаштуйте параметри **Пошта** у меню **Інтерактивність** проектора. Щоб мати змогу шукати адресу електронної пошти за допомогою служби каталогів, налаштуйте параметри **Directory** в меню **Інтерактивність** проектора.



- Адреса відправника в меню **Пошта** проектора використовується як адреса відправника. Якщо адресу відправника не вибрано, то адреса, вибрана для одержувача, буде відображатися як адреса відправника.
- Неможливо редагувати текст в електронному листі.

1 Виберіть піктограму  на нижній панелі інструментів.

2 Виберіть піктограму .
З'явиться екран **Пошта**.

3 Виберіть указані нижче параметри збереження на екрані **Пошта**.

- Для режиму білої дошки

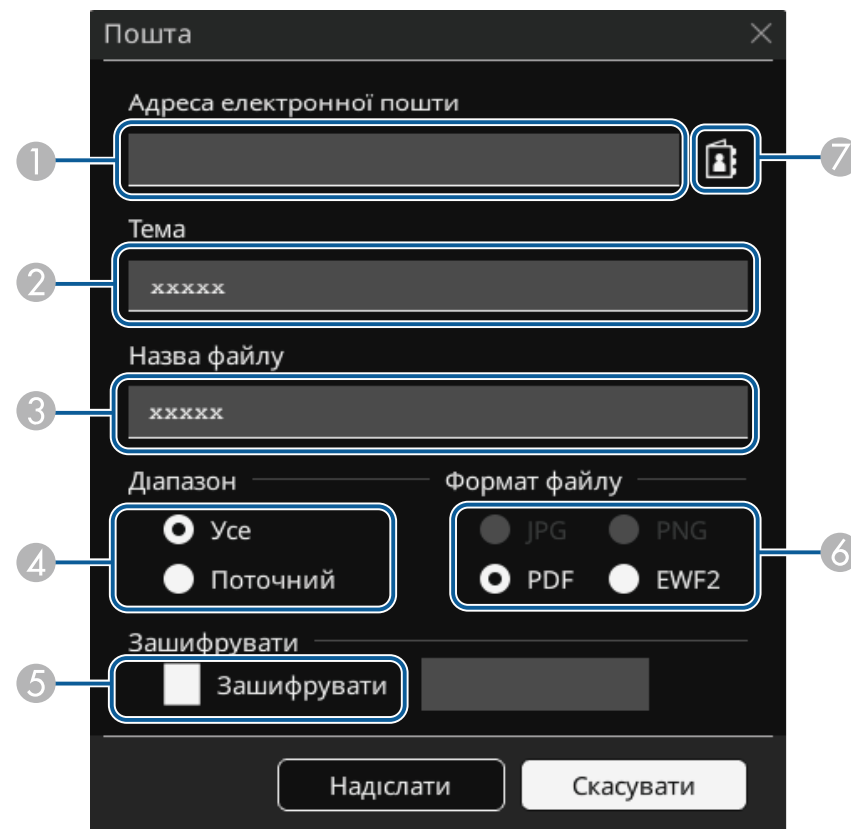

The screenshot shows the 'Пошта' (Mail) dialog box with the following fields and options:

- 1**: Email address input field.
- 2**: Subject input field (containing 'xxxxx').
- 3**: File name input field (containing 'xxxxx').
- 4**: Range selection (radio buttons for 'Усе' and 'Поточний').
- 5**: Encryption checkbox (labeled 'Зашифрувати').
- 6**: File format selection (radio buttons for 'JPG', 'PNG', 'PDF', 'EWF2').
- 7**: Attachment icon (lock symbol).

Buttons at the bottom: 'Надіслати' (Send) and 'Скасувати' (Cancel).

- Для режиму анотації

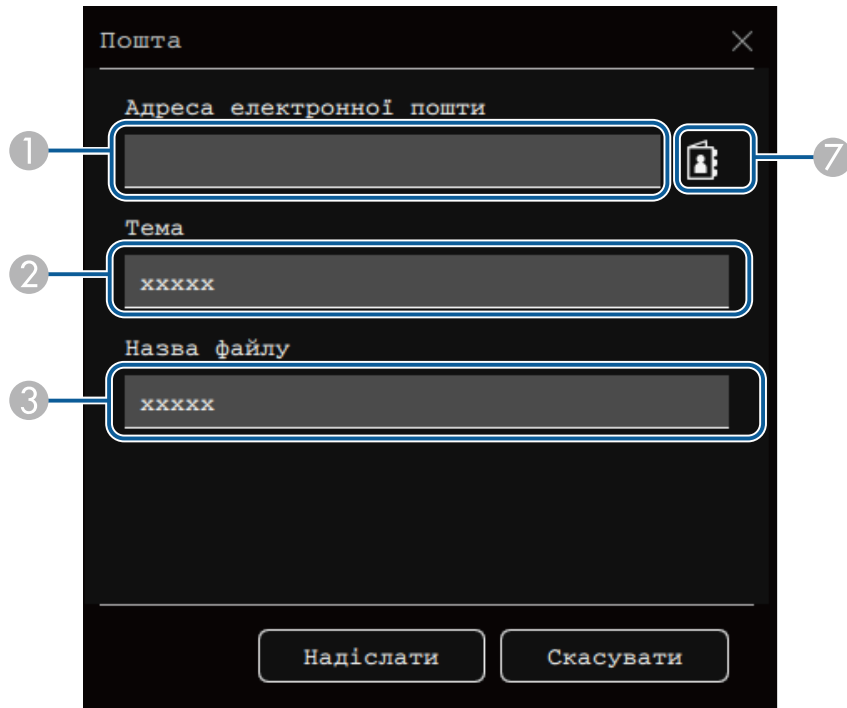

- 1 Введіть адресу електронної пошти одержувача, використовуючи відображену клавіатуру. Встановлена електронна адреса зберігатиметься, доки не буде видалено всі малюнки чи вимкнено проектор.



Якщо для параметра **Відхилити введення адреси** встановлено значення **Увімк.** у меню **Interactive** проектора, не можна ввести електронну адресу безпосередньо. Спершу встановіть для параметра **Відхилити введення адреси** значення **Вимк.**

☛ **Інтерактивність > Пошта > Відхилити введення адреси**

- 2 Введіть тему повідомлення.
- 3 Введіть назву файлу для вкладення.
- 4 Укажіть, чи потрібно надсилати всі сторінки білої дошки, чи лише зображення, яке зараз проєціюється.
- 5 У разі використання файлів у форматі PDF або EWF2s слід установити прапорець і ввести пароль для шифрування файлів.

Попередження

- Під час введення пароля він відображається на екрані.
- Зашифровуючи файл, подбайте про те, щоб не забути пароль.

- 6 Виберіть формат прикріпленого файлу (JPG, PDF, PNG або EWF2).
- 7 Введіть електронну адресу одержувача за допомогою інформації, використовуючи діалогове вікно Адреса електронної пошти. Можна вказати до 50 адрес.
Можна встановити адресну книгу, використовуючи службу каталогів у меню **Interactive** проектора.

4 Натисніть кнопку **Надіслати**.



- Якщо ви зберігаєте малюнки в режимі анотацій, зображення зберігається у форматі jpg.
- Якщо на екрані проєкції багато вмісту, на відправлення електронною поштою може знадобитися час.
- Можливо, ви не зможете надіслати лист через неправильні налаштування поштового сервера. Завчасно зверніться до адміністратора мережі за налаштуваннями поштового сервера.

» Пов'язані посилання

- "Створення адресної книги" [стор.122](#)
- "Доступні служби каталогів" [стор.122](#)
- "Меню «Інтерактивність»: меню «Пошта»" [стор.278](#)
- "Меню «Інтерактивність»: меню «Каталог»" [стор.279](#)

Створення адресної книги

Під час надсилання малюнків у повідомленнях електронної книги можна вибрати адреси електронної пошти з адресної книги. Ви можете створити адресну книгу, завантаживши текстовий файл із 999 адресами через екран Керування Web.



Адреси відображаються в порядку відображення в текстовому файлі.

1 Створіть текстовий файл, що містить список адрес, які ви хочете додати в адресну книгу. Файл повинен мати такі характеристики:

- бути з роздільниками табуляції
- Кожен рядок повинен містити пару рядків, розділених табулятором: <назва> <вкладка> <електронна_адреса>
- Кожен рядок може містити до 256 символів.
- Файл з розширенням .txt
- Кодування має бути UTF-16 із BOM

Приклад текстового файлу:

```
Joe Smith      xxxxxx@xxxxx.com
Mary Jones-Smith  xxxxxxx@xxxx.com
John Q. Public  xxxx@xxxxxx.com
```

2 Упевніться, проектор увімкнено.

3 Запустіть веб-браузер на комп'ютері, що підключений до мережі.

4 Виберіть **Інтерактивність > Пошта > Налаштування адресної книги > Файл адресної книги** і натисніть кнопку «Choose File».

5 Виберіть файл адресної книги та натисніть **Встановити**.

Файл адресної книги буде завантажено на проектор.

6 Щоб видалити адресну книгу, виберіть параметри **Інтерактивність > Пошта > Налаштування адресної книги > Видалення адресної книги** та натисніть кнопку **Надіслати**.

Доступні служби каталогів

Підтримуються такі сервери служби каталогів.

Тип сервера	Сервер служби каталогів
Операційна система	Windows Server 2012 R2 Windows Server 2016
Порт	Змінна (значення за промовчанням: 389)
Автентифікація	Анонімно (без автентифікації) Простий Digest-MD5
Шифрування	Шифрування SASL-шару (SSL/TLS не підтримується)

Примітки для пошуку

- У списку міститься до 200 адрес, що збігаються.
- Можна шукати адреси, використовуючи буквено-цифрові символи.

Збереження намальованого вмісту

Вміст, створений на проєційованому екрані, можна зберегти у файл.



Спершу налаштуйте параметри **Save** в меню **Інтерактивність** проектора.

Обережно

У разі використання пристрою для зчитування карт багатьох типів або USB-концентратора операції можуть виконуватися неправильно. Щоб отримати найкращий результат, здійсніть підключення безпосередньо до проектора.



Іноді не вдається використовувати накопичувачі USB з функцією безпеки.

- 1** Виберіть піктограму  на нижній панелі інструментів.
- 2** Виберіть піктограму . З'явиться екран Зберегти.
- 3** Виберіть такі параметри збереження Зберегти на екрані.
 - Для режиму білої дошки

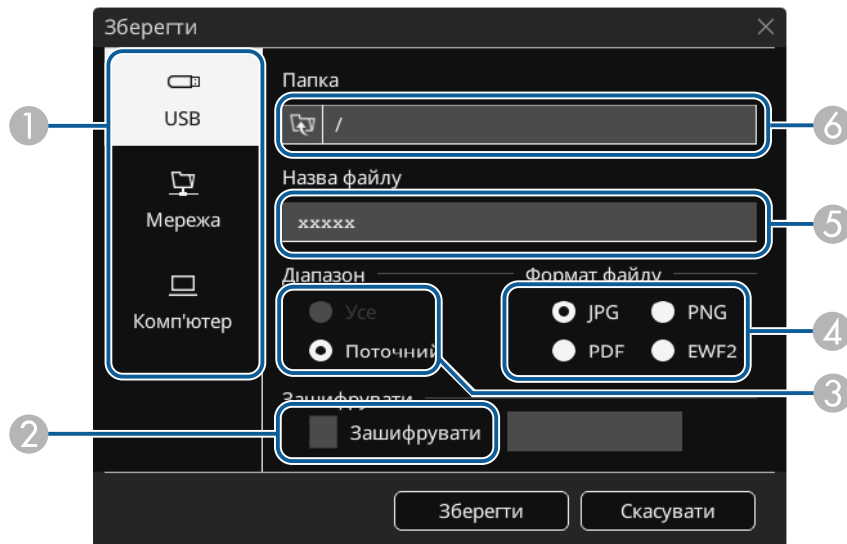

- Для режиму анотації

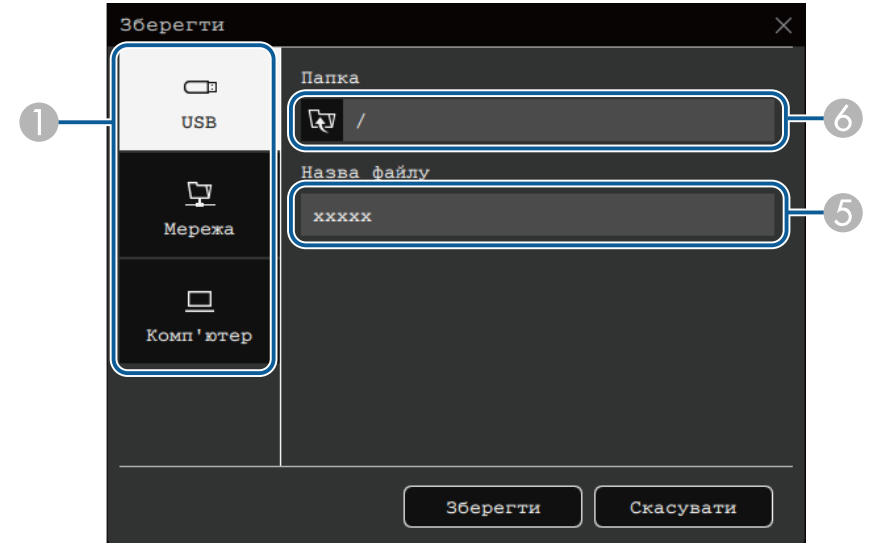

- 1** Оберіть папку, в якій буде збережено файл.
 - Виберіть значення **USB** або **Мережа**, щоб зберегти вміст на підключений USB-накопичувач або в мережеву папку.
 - Виберіть **Комп'ютер**, щоб тимчасово зберегти файл на проектор і зробити його доступним для копіювання з комп'ютера. Після копіювання файл буде видалено. Неможливо зберегти файл на комп'ютері, коли джерелом вхідного сигналу є USB Display чи коли екран розділено навпіл або на чотири частини.
- 2** У разі використання файлів у форматі PDF або EWF2s слід установити прапорець і ввести пароль для шифрування файлів.

Попередження

- Під час введення пароля він відображається на екрані.
- Зашифровуючи файл, подбайте про те, щоб не забути пароль.

- 3** Укажіть, чи потрібно зберігати всі сторінки білої дошки, чи лише зображення, яке зараз проєціюється.

- 4 Виберіть формат збереження (JPG, PDF, PNG або EWF2).
- 5 Введіть ім'я файлу.
- 6 Для параметрів **USB** або **Мережа** виберіть цільову папку у відображуваному діалоговому вікні **Відкрити**.

4 Виберіть **Зберегти** (Далі для **Computer**).



- Якщо ви зберігаєте малюнки в режимі анотацій, зображення зберігається у форматі jpg.
- Якщо місцем збереження файлів вибрано **Комп'ютер**, намальований вміст буде тимчасово збережено на проекторі та з'явиться діалогове вікно з інструкціями. Користуючись інструкціями на екрані, збережіть дані на комп'ютер.

► Пов'язані посилання

- "Доступні формати файлів в режимі білої дошки" [стор.124](#)
- "Меню «Інтерактивність»: меню «Зберегти»" [стор.277](#)

Доступні формати файлів в режимі білої дошки

Можна зберегти файли у таких форматах:



- PNG (роздільна здатність: 1920 × 1080)
- JPG (роздільна здатність: 1920 × 1080)
- PDF (за потреби встановіть пароль)
- EWF2 (за потреби встановіть пароль)

Якщо потрібно зберегти файл у форматі для редагування, вибирайте формат EWF2. Формат EWF2 підтримується інтерактивними проекторами та інструментами Easy Interactive Tools.

Друк намальованого вмісту

Можна друкувати сторінки безпосередньо з проектора на підтримуваному принтері (USB-принтері або мережевому принтері).

Спершу налаштуйте параметри **Друк** у меню **Інтерактивність** проектора.

- 1 Виберіть піктограму  на нижній панелі інструментів.
- 2 Виберіть піктограму .
З'явиться екран Друк.

3 Виберіть указані нижче параметри збереження на екрані Друк.

- Для режиму білої дошки

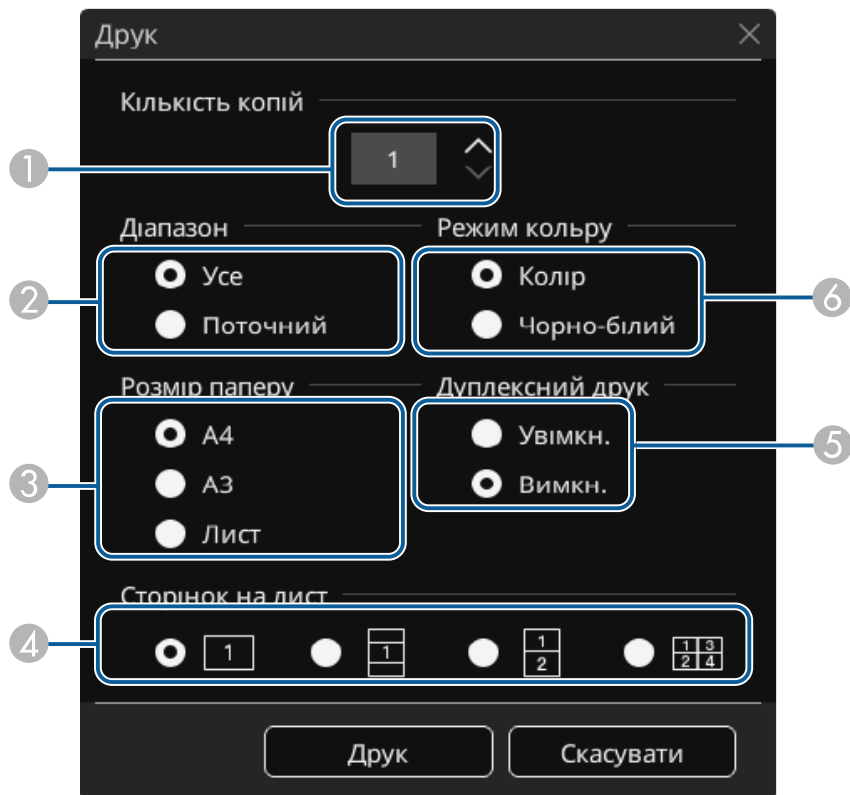

- Для режиму анотації

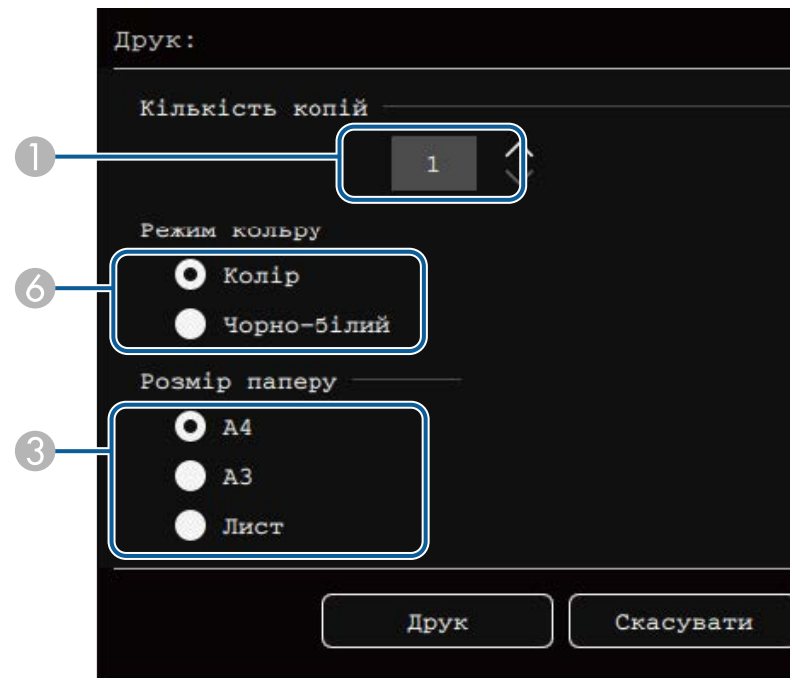

- 1 Укажіть кількість копій. Можна друкувати до 20 аркушів.
- 2 Укажіть, чи потрібно друкувати всі сторінки білої дошки, чи лише зображення, яке зараз проєціюється.
- 3 Встановіть розмір паперу для друку.
- 4 Встановлення кількості Сторінок на лист.
- 5 Якщо принтер підтримує двосторонній друк, виберіть, чи друкувати на обох сторонах сторінки.
- 6 Установіть колір друку.

4 Натисніть Друк.

► Пов'язані посилання

- "Доступні команди керування принтером в режимі білої дошки"
[стор.126](#)
- "Меню «Інтерактивність»: меню «Друк»" [стор.277](#)

Доступні команди керування принтером в режимі білої дошки

Підтримуються такі команди керування принтером*.

Команди керування	Метод підключення
ESC/P-R	Через USB або мережу
PCL6	Через мережу

* Не для всіх принтерів. Щоб отримати відомості щодо підтримуваних моделей, зверніться до компанії Epson.

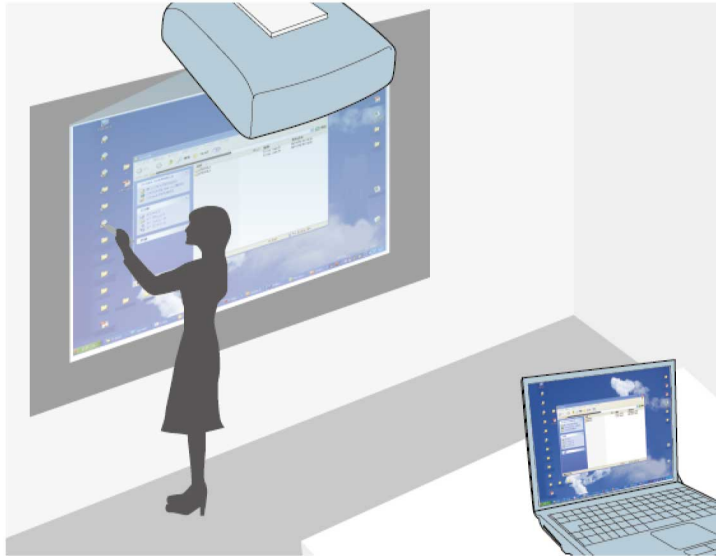

Якщо проєктор підключено до комп'ютера за допомогою USB-кабелю, Epson iProjection або Screen Mirroring, комп'ютером можна керувати з проєційованого екрана за допомогою інтерактивного пера або пальця, так само, як за допомогою миші. На проєційованому екрані можна переміщати, вибирати та використовувати комп'ютерні програми.



- Під час використання кількох дисплеїв із ОС Windows 8.1 або пізнішої версії в інтерактивному режимі на додатковому дисплеї виконайте такі налаштування:
 - Установіть для параметра **Pen Tracking Mode** значення **Pen Mode** в меню **Pen/Touch** проєктора.
 - ☛ **Перо/Дотик > Інтерактивність ПК > Режим трасування пера**
 - Відкрийте **Панель керування > Устаткування та звук > Параметри планшетного ПК > Інсталяція**, щоб запустити інсталяцію програми та налаштувати інтерактивні функції.
Функції письма та малювання на кількох екранах не підтримуються.
- Щоб використовувати режим інтерактивного керування комп'ютером через мережу, установіть програму Epson iProjection (Windows/Mac).

» Пов'язані посилання

- "Системні вимоги для режиму «Інтеракт. комп.»" [стор.127](#)
- "Інсталяція Easy Interactive Driver у ОС Mac" [стор.128](#)
- "Використання режиму «Інтеракт. комп.»" [стор.128](#)
- "Регулювання області дії пера" [стор.129](#)

Системні вимоги для режиму «Інтеракт. комп.»

Щоб використовувати режим «Інтеракт. комп.», на ПК має бути встановлено одну з таких операційних систем:

ОС Windows

- Windows 8.1
 - Windows 8.1 (32- і 64-бітна версія)
 - Windows 8.1 Pro (32- і 64-бітна версія)
 - Windows 8.1 Enterprise (32- і 64-бітна версія)
- Windows 10
 - Windows 10 Home (32- і 64-бітна версія)
 - Windows 10 Pro (32- і 64-бітна версія)
- Під час підключення комп'ютера до проектора за допомогою Screen Mirroring
 - Windows 10
 - Підтримка UIBC (зворотний канал вводу користувача)

ОС Mac

macOS

- 10.12.x
- 10.13.x
- 10.14.x
- 10.15.x

Ubuntu

- 16.04 LTS
- 18.04 LTS
- 19.04

Інсталяція Easy Interactive Driver у ОС Mac

Інсталюйте Easy Interactive Driver на ПК, щоб перейти в режим «Інтеракт. комп.».

- 1** Увімкніть комп'ютер.
- 2** Завантажте програмне забезпечення з веб-сайту компанії Epson.
- 3** Інсталюйте програму, дотримуючись інструкцій на екрані.
- 4** Перезапустіть комп'ютер.

» Пов'язані посилання

- "Системні вимоги для драйвера Easy Interactive" [стор.347](#)

Використання режиму «Інтеракт. комп.»

У режимі «Інтеракт. комп.» можна керувати програмами на ПК із проєційованого екрана.

- 1** У разі використання Mac інсталюйте драйвер Easy Interactive Driver на комп'ютер під час першого використання інтерактивних функцій.

2 Щоб використовувати USB-з'єднання, підключіть проектор до комп'ютера за допомогою кабелю USB.



- Щоб використовувати інтерактивний режим комп'ютера з параметром USB Display, увімкніть параметр **USB Display** у меню **Сигнал вводу-виводу** проектора. Під час проєціювання за допомогою USB Display час відгуку може вповільнитися.
- Щоб використовувати комп'ютер у режимі «Інтеракт. комп.» в мережі, USB-кабель не потрібен.

3 Увімкніть проектор.

4 Виконайте проєкцію екрана комп'ютера за допомогою портів HDMI, Computer, LAN або підключення до Screen Mirroring.

5 Виберіть параметр **Режим трасування пера** у меню **Перо/Дотик** проектора, яке відповідає операційній системі вашого комп'ютера.

☛ **Перо/Дотик > Інтерактивність ПК > Режим трасування пера**

- Windows і Mac: Виберіть **Режим пера**.
- Ubuntu: Виберіть **Режим миші**.



Одночасне використання двох інтерактивних пер може спричинити завади в роботі певних програм. Перемістіть інтерактивне перо з проєкції екрана.

6 При підключенні за допомогою Screen Mirroring, утримуйте клавішу Windows і натисніть клавішу **К** одночасно на клавіатурі, а потім виберіть **Включити введення мишою, клавіатурою, сенсором та пером на цьому пристрої**.

7 Переконайтеся, що під час першого використання проектор було відкалібровано.

8 Тримайте інтерактивне перо близько до проєційованого екрана або торкніться екрана пальцем.

9 Переконайтеся, що функцію **Інтерактивність ПК** увімкнено на панелі інструментів. Якщо ні, натисніть кнопку, щоб увімкнути її.

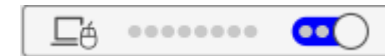

Тепер можна працювати з ПК за допомогою інтерактивного пера або пальця. Також можна керувати за допомогою наступного:

- панель входу планшетного ПК в ОС Windows 7;
- Пристрої на базі електронних чорнил для анотації в програмах Microsoft Office.

Регулювання області дії пера

Зона роботи пера зазвичай регулюється автоматично під час підключення до іншого комп'ютера або регулювання роздільної здатності комп'ютера. Якщо під час роботи на комп'ютері з проєційованого екрана (режим «Інтеракт. комп.») ви помітите, що перо перебуває в неправильному положенні, можна відрегулювати зону роботи пера вручну.



Під час проєціювання з джерела LAN регулювання вручну недоступне.

1 За потреби перейдіть у режим «Інтеракт. комп.».

- 2** Натисніть кнопку [Menu], відкрийте меню **Перо/Дотик** і натисніть клавішу [Enter].

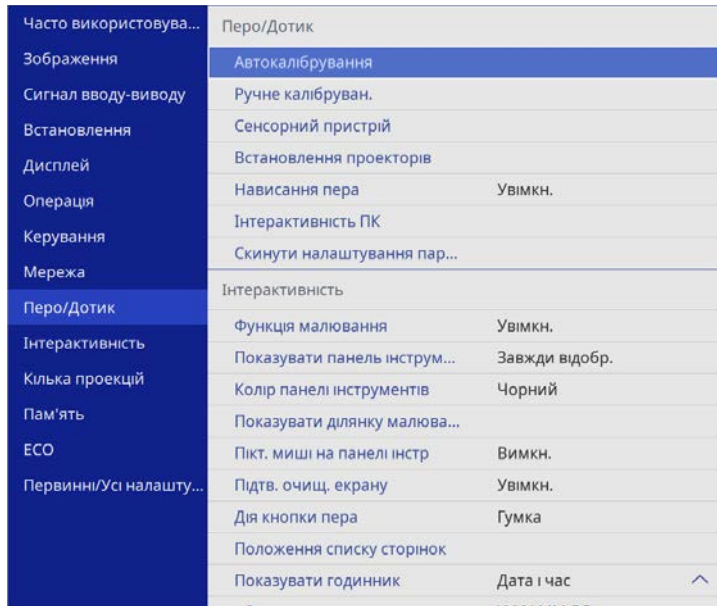

- 3** Виберіть параметр **Інтерактивність ПК** і натисніть клавішу [Enter].

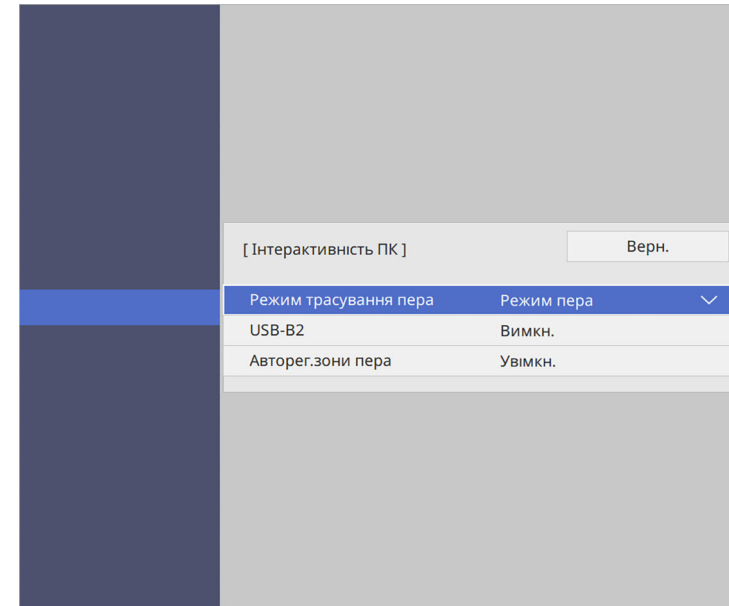

- 4** Переконайтеся, що параметр **Авторег.зони пера** вимкнено та виберіть **Руч.рег. зони пера** і натисніть кнопку [Enter].

- 5** Виберіть **Так** і натисніть кнопку [Enter].

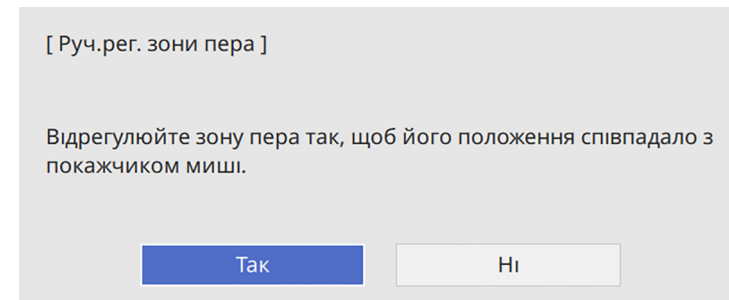

Вказівник миші переміститься в напрямку верхнього лівого кута.

- 6** Коли вказівник миші зупиниться у верхньому лівому куті, торкніться кінчика вказівника миші за допомогою пера.
Вказівник миші переміститься в напрямку нижнього правого кута.
- 7** Коли вказівник миші зупиниться в нижньому правому куті, торкніться кінчика вказівника миші за допомогою пера.

У разі підключення документ-камери Epson можна налаштувати зображення як вам потрібно та зберігати їх як зображення чи відеофайли, залежно від моделі камери. Докладніше див. у посібнику до документ-камери.

- 1** Підключіть документ-камеру Epson до проектора. З'явиться вікно керування документ-камерою.
- 2** Виберіть наведені операції за необхідності у вікні керування документ-камерою. (Спосіб підключення залежить від моделі документ-камери Epson.)

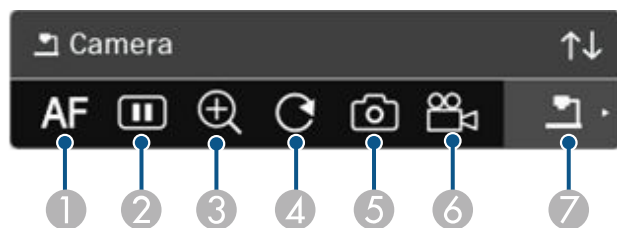

- 1 Автоматичне фокусування зображення.
- 2 Тимчасовий стоп-кадр зображення.
- 3 Збільшення зображення.
- 4 Обертання зображення на 180°.
- 5 Збереження поточного відображуваного зображення та малюнків як нерухоме зображення.
- 6 Запис зображення.
- 7 Перемикання на Засіб перегляду карти SD.

► Пов'язані посилання

- "Засіб перегляду карти SD" [стор.132](#)
- "Отримання останніх версій документів" [стор.12](#)

Засіб перегляду карти SD

Засіб перегляду карти SD дає змогу відобразити у вигляді слайд-шоу зображення та фільми, збережені на SD-карті, яка вставлена в документ-камеру. Засіб перегляду карти SD показано на малюнку нижче.



1	Показує попередній файл.
2	Включення та пауза показу слайдів.
3	Показує наступний файл.
4	Перехід до вікна керування документ-камерою.

Якщо пристрої підключено до проектора через мережу, можна обрати пристрої, з яких проеціюватиметься зображення.

Як джерело зображення можна вибрати комп'ютер, на якому встановлено програму Epson iProjection (Windows/Mac), чи смартфон або планшет, на якому встановлено програму Epson iProjection (iOS/Android).



Проеціювання можна здійснювати з будь-якого під'єданого мережевого пристрою, навіть якщо користувач установив з'єднання з мережею за допомогою програми Epson iProjection з увімкненою функцією модератора. Докладніше про функцію модератора див. у *Посібник з експлуатації Epson iProjection (Windows/Mac)*.

- 1 Виберіть піктограму на панелі інструментів, а потім натисніть кнопку **Учасник**.

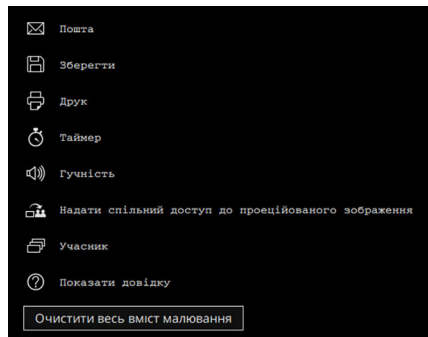

Відобразиться екран вибору користувачів.

- 2 Виберіть ім'я користувача пристрою, з якого потрібно виконати проеціювання.

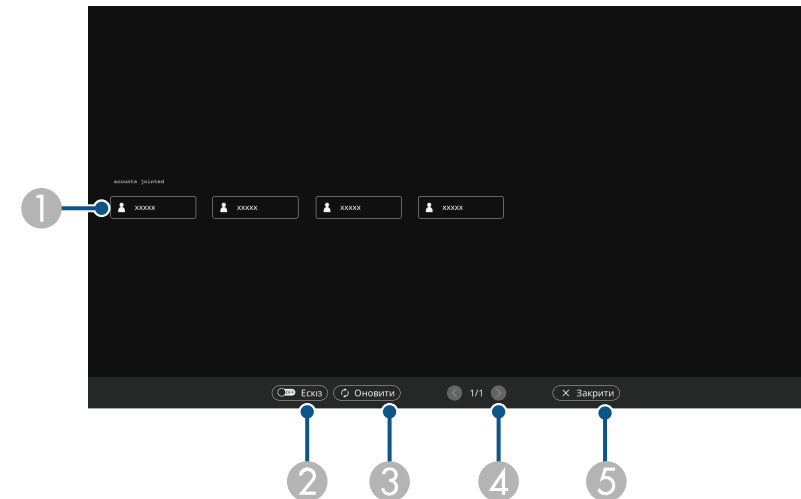

- 1 Відображення імен користувачів мережевих пристроїв, які підключено до проектора.
Якщо вибрано відображення ескізів, екран кожного пристрою відобразатиметься як ескіз.
Поруч з іменем користувача пристрою, з якого виконується проеціювання, відображається піктограма
- 2 Перемикання відображення ескізів чи піктограм на екрані вибору користувачів.
- 3 Оновлення екрана вибору користувача.
Якщо ще один користувач підключається до проектора через мережу, натисніть цю кнопку, щоб оновити список користувачів.
Оновлення інформації займає кілька секунд.
- 4 Натисніть, щоб перейти до попередньої або наступної сторінки.
- 5 Закриття екрана вибору користувача та повернення до попереднього екрана.



- На екрані вибору користувачів можна одночасно використовувати два пера чи один палець.

З'явиться зображення обраного екрана користувача.

У разі зміни користувача повторіть ці кроки.



- Якщо кілька проекторів під'єднано за допомогою програми Epson iProjection (Windows/Mac) і вибрано одночасне проєціювання того самого зображення (віддзеркалення), неможливо отримати доступ до екрана Учасник.
- Якщо на екрані вибору користувачів перо або дотики не працюють, можна повернутися до попереднього екрана, натиснувши клавішу [Esc] на пульті дистанційного керування або панелі керування.

► Пов'язані посилання

- "Отримання останніх версій документів" [стор.12](#)

Проектор у режимі «Інтеракт. комп.» можна використовувати через мережу.

Щоб додати анотацію в режимі «Інтеракт. комп.», використовуйте програму Easy Interactive Tools (або іншу програму для додавання анотацій). Програма Easy Interactive Tools дає змогу використовувати різноманітні інструменти малювання, використовувати зону малювання як сторінку і зберігати малюнки у файл для подальшого використання. Програму можна також завантажити з веб-сторінки компанії Epson.

Щоб налаштувати використання проектора в мережі комп'ютера та працювати в режимі «Інтеракт. комп.» через мережу, скористайтеся програмою Epson iProjection (Windows/Mac).

Виберіть пункт **Використовувати інтерактивне перо** на вкладці **Загальні параметри** та **Передати розширене вікно** на вкладці **Налаштувати продуктивність**.

Див. інструкції у *Посібнику з експлуатації Epson iProjection (Windows/Mac)*.



- Кількість пер або пальців, які можна одночасно використовувати, вказано нижче.
 - Для ОС Windows: два пера та шість пальців
 - Для Mac: одне перо або один палець
- Під час роботи в мережі час відгуку може бути довшим.
- За допомогою програми Epson iProjection можна під'єднати до чотирьох проекторів одночасно. Під час підключення до кількох проекторів режим «Інтерактивний з ПК» працює на всіх проекторах. Операції, що виконуються на одному проекторі, відображаються на всіх проекторах.

► Пов'язані посилання

- "Заходи безпеки під час підключення проектора до іншої підмережі" [стор.135](#)
- "Отримання останніх версій документів" [стор.12](#)

Заходи безпеки під час підключення проектора до іншої підмережі

Під'єднуючи проектор до іншої мережі за допомогою програми Epson iProjection (Windows/Mac) і використовуючи інтерактивні функції, дотримуйтеся наведених нижче запобіжних заходів:

- Шукайте проектор у мережі за IP-адресою проектора. Неможливо знайти проектор за назвою.
- Переконайтеся, що отримано ехо-відповідь від мережевого проектора під час надсилання ехо-запиту за допомогою команди ping. Якщо на маршрутизаторі вимкнено параметр Internet Control Message Protocol (ICMP), можна підключити проектор із віддалених розташувань, навіть якщо неможливо отримати ехо-відповідь.
- Переконайтеся, що перелічені нижче порти відкрито.

Порт	Протокол	Використання	Зв'язок
3620	TCP/UDP	Для підключення та керування	два шляхи
3621	TCP	Для передачі зображень	два шляхи
3629	TCP	Для керування проектором	два шляхи

- Переконайтеся, на маршрутизаторі правильно налаштовано параметри фільтрування MAC-адреси та програм.
- Якщо для зв'язку між розташуваннями використовується керування пропускну здатністю, а програма Epson iProjection перевищує пропускну здатність, можливо, встановити з'єднання з віддаленим проектором не вдасться.



Компанія Epson не гарантує, що проектор можна буде під'єднати до іншої підмережі за допомогою програми Epson iProjection, навіть якщо наведених вище вимог дотримано. Перед використанням перевірте наявність підключення до мережевого середовища.

Під час проєціювання зображень у режимі PC Free Annotation або PC Interactive можна розділити екран, щоб відобразити екран білої дошки. Щоб перейти в режим проєціювання на розділеному екрані за допомогою панелі інструментів, дотримуйтеся наведених нижче вказівок.



Ця функція недоступна в разі розділення екрана навпіл або на чотири частини.

1 Спроеціюйте зображення.

2 Виберіть  на панелі інструментів.

На лівій половині екрана відображається екран білої дошки. Зображення з вибраного джерела сигналу перейде на праву частину екрана.

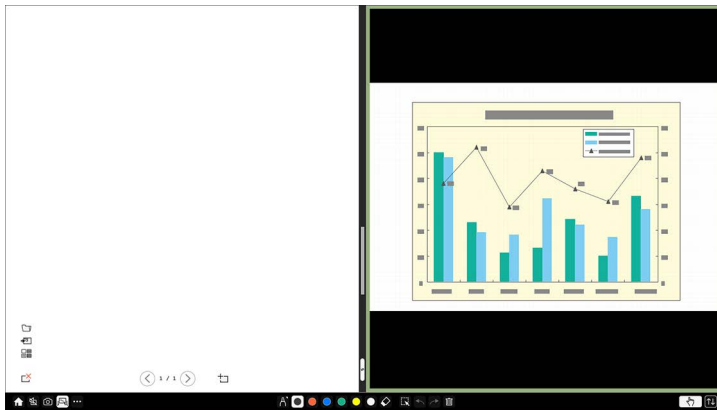

3 Щоб збільшити одне зображення, зменшуючи інше, перетягніть панель у центрі ліворуч або праворуч.



Щоб збільшити одне зображення до розміру всього екрана, перетягніть панель до краю екрана.

4 Щоб поміняти проєційовані зображення зліва направо, виберіть  на центральній панелі.

Регулювання функцій проектора

Виконуйте інструкції, що наведені в цих розділах, щоб використовувати функції регулювання проектора.

► Пов'язані посилання

- "Одночасне проєціювання кількох зображень" [стор.139](#)
- "Проеціювання презентації у режимі PC Free" [стор.142](#)
- "Проектування в режимі відтворення вмісту" [стор.148](#)
- "Тимчасове вимкнення зображення та звуку" [стор.155](#)
- "Тимчасова зупинка відео" [стор.156](#)
- "Масштабування зображень" [стор.157](#)
- "Зберігання зображення логотипа користувача" [стор.158](#)
- "Збереження шаблону користувача" [стор.160](#)
- "Зберігання налаштувань і застосування збережених налаштувань" [стор.162](#)
- "Підключення кількох проекторів" [стор.164](#)
- "Функції безпеки проектора" [стор.178](#)

Щоб одночасно проєціювати два чи чотири зображення з різних джерел, можна використати функцію Split Screen.

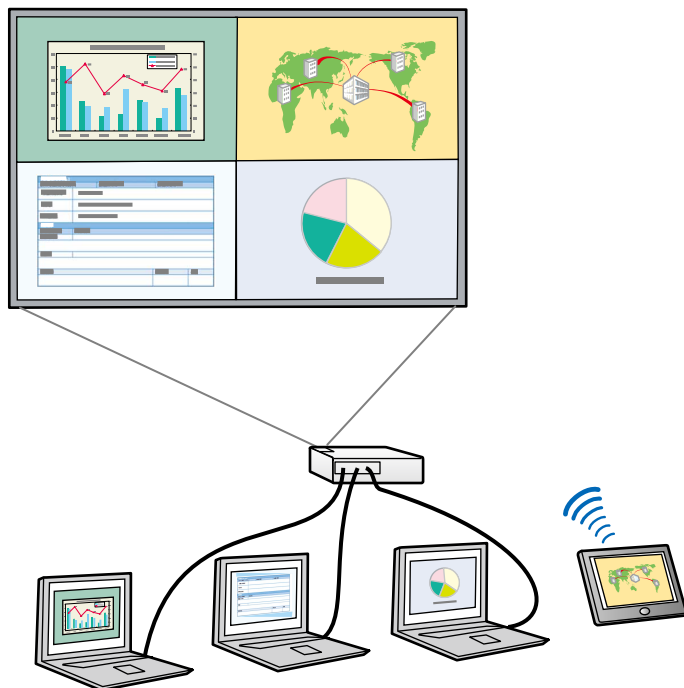

- Під час використання функції Split Screen, інші функції проектора можуть бути недоступними, а деякі налаштування можуть автоматично застосовуватися до всіх зображень.
- Неможливо проєціювати зображення на розділений екран, якщо для параметра **Відтворення вмісту** в меню **Увімкн.** проектора встановлено значення **Операція**. (EB-775F/EB-770F).
- Неможливо проєціювати зображення на розділений екран, якщо для параметра **Підключити ELPCB02** в меню **Встановлення** проектора встановлено значення **Увімк** (EB-770Fi/EB-770F/EB-760Wi/EB-760W).
- Ви не зможете виконати функцію Розділений екран, якщо використовуєте функцію **Масштаб** або **Перехід краю** (EB-775F/EB-770Fi/EB-770F).

1 Натисніть на пульті дистанційного керування кнопку [Split].

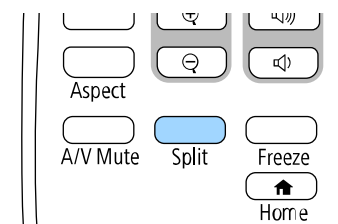

2 Виберіть **2 екрани** або **4 екрани**.

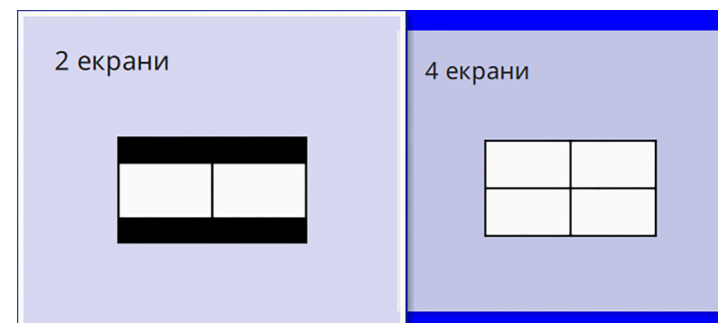

Якщо екран розділено навпіл, зображення з вибраного джерела вхідного сигналу перейде на ліву частину екрана.

Якщо екран раніше було розділено на чотири частини, джерела входу попередньої проєкції розділеного екрана вибираються і проєціюються в тому самому місці.

3 Натисніть кнопку [Menu].

4 У разі розділення екрана навпіл виконайте наступні дії (за необхідності):

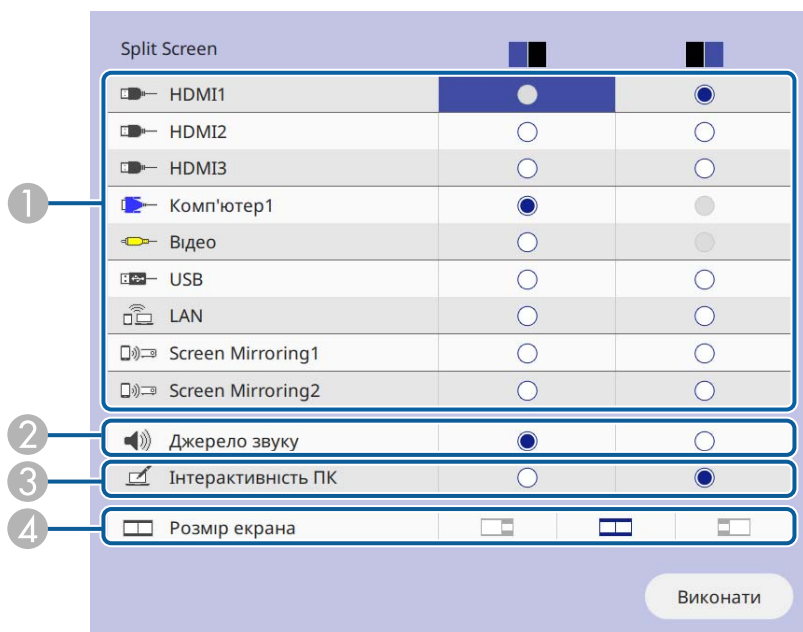

1 Виберіть джерело вхідного сигналу.



Можна вибирати лише джерела живлення, що є сумісними.

- 2** Виберіть екран, із якого потрібно відтворювати звук.
- 3** Виберіть екран, із якого ви хочете керувати комп'ютером за допомогою інтерактивного пера чи пальця (EB-770Fi/EB-760Wi).
- 4** Виберіть розмір екрана.

5 У разі розділення екрана на чотири частини виконайте наступні дії (за необхідності):

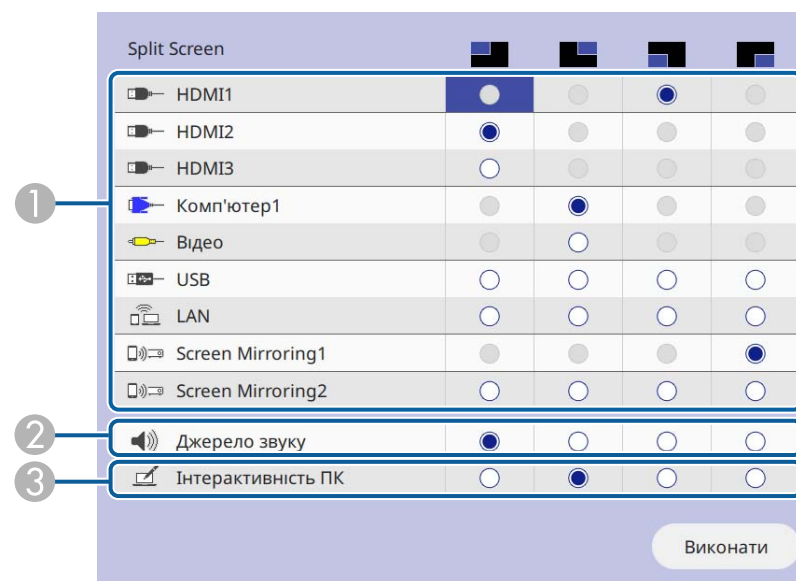

1 Виберіть джерело вхідного сигналу.



Можна вибирати лише джерела живлення, що є сумісними.

2 Виберіть екран, із якого потрібно відтворювати звук.

- 3 Виберіть екран, із якого ви хочете керувати комп'ютером за допомогою інтерактивного пера чи пальця (EB-770Fi/EB-760Wi).

Якщо джерело сигналу **USB Display** не додано до джерел вхідного сигналу, ви не можете вибрати джерело **Інтерактивність ПК**.

6 Виберіть **Викон.** та натисніть клавішу [Enter].

7 Щоб вийти з функції Split Screen, натисніть кнопку [Split] або [Esc].

► Пов'язані посилання

- "Непідтримувані поєднання джерел під час проєціювання в режимі Split Screen" [стор.141](#)
- "Обмеження щодо проєціювання з функцією Split Screen" [стор.141](#)

Непідтримувані поєднання джерел під час проєціювання в режимі Split Screen

Не можна одночасно проєціювати такі поєднання джерел вхідних сигналів.

- Комп'ютер1, Комп'ютер2 та Відео
- HDMI2 і HDMI3
- USB, USB Display і LAN



Коли ви розділяєте екран на чверті і обираєте в якості вхідних джерел одночасно USB і Screen Mirroring, можна обрати лише джерело Screen Mirroring.

Обмеження щодо проєціювання з функцією Split Screen

Експлуатаційні обмеження

Під час проєктування в режимі Split Screen недоступні такі операції:

- Налаштування меню проєктора
- E-Zoom
- Перехід в режим співвідношення сторін (для режиму співвідношення сторін налаштовано значення **Авто**)
- Операції за допомогою кнопки [User] на пульті дистанц. керування, крім відображення відомостей мережі на проєційованій поверхні.
- Застосування налаштування **Динам. контраст**
- Застосування налаштування **Зсув зображення**
- Відображення відомостей мережі на проєційованій поверхні способом, відмінним від натискання кнопки [User].
- Відображення панелі відомостей Screen Mirroring

Обмеження щодо зображень

- За відсутності сигналу зображення, синій екран з'являтиметься, навіть якщо встановити для параметра **Немає сигналу** значення **Логотип** в меню **Дисплей** проєктора.

► Пов'язані посилання

- "Настройка параметрів меню" [стор.238](#)
- "Масштабування зображень" [стор.157](#)
- "Співвідношення сторін зображення" [стор.84](#)
- "Увімкнення автоматичного регулювання яскравості" [стор.87](#)

Функцію PC Free можна використовувати щоразу під час підключення USB-пристрою, що містить сумісні файли презентації. Ця функція дозволяє з легкістю виконувати показ презентації та керувати ним за допомогою пульта дистанційного керування.

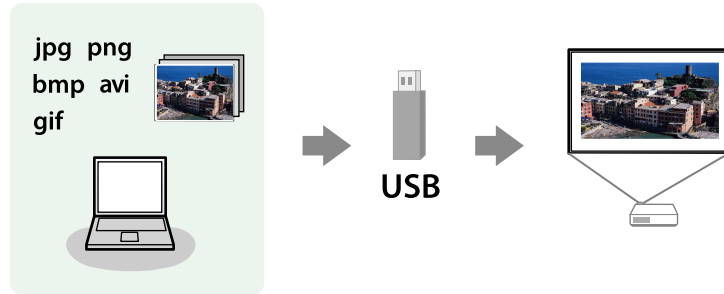

► Пов'язані посилання

- "Підтримувані типи файлів в режимі PC Free" [стор.142](#)
- "Заходи безпеки під час проєціювання в режимі PC Free" [стор.143](#)
- "Показ слайдів у режимі PC Free" [стор.144](#)
- "Запуск презентації в режимі PC Free" [стор.146](#)
- "Параметри відображення в режимі PC Free" [стор.147](#)

Підтримувані типи файлів в режимі PC Free

За допомогою функції проектора PC Free можна проєціювати такі типи файлів.



- Щоб досягти найкращих результатів, записуйте файли на носії, що були відформатовані в системі FAT16/32.
- У разі виникнення труднощів під час проєціювання носії, що були відформатовані в інших файлових системах, окрім Windows, спробуйте відформатувати ці носії в системі Windows.

Вміст файлу	Тип файлу (розширення)	Подробиці
Зображення	.jpg	Переконайтеся, що файл: <ul style="list-style-type: none"> • не є в форматі СМУК • не є в прогресивному форматі • не занадто стиснуто • має роздільну здатність, не більшу ніж 8192 × 8192
	.bmp	Переконайтеся, що файл: <ul style="list-style-type: none"> • має роздільну здатність, не більшу за 1280 × 800
	.gif	Переконайтеся, що файл: <ul style="list-style-type: none"> • має роздільну здатність, не більшу за 1280 × 800 • не є анімованим • не має черезрядковий
	.png	Переконайтеся, що файл: <ul style="list-style-type: none"> • має роздільну здатність, не більшу за 1920 × 1200 • не має черезрядковий Якщо використовується проектор із роздільною здатністю 1080р, можна проєктувати файли з роздільною здатністю не більше 1920 × 1200.

Вміст файлу	Тип файлу (розширення)	Подробиці
Фільм	.avi (відео) JPEG	<ul style="list-style-type: none"> Версія: тільки AVI 1.0 Роздільна здатність: 1280 × 720 або менша Розмір: 2 Гб або менший Фільмкодек: Motion JPEG Частота кадрів: до 30 кадрів в секунду Аудіокодек LPCM або IMA ADPCM Частота дискретизації аудіо: 11,025 кГц, 16 кГц, 22,05 кГц, 24 кГц, 32 кГц, 44,1 кГц або 48 кГц

Вміст файлу	Тип файлу (розширення)	Подробиці
Фільм	.mp4/.mov (H.264, H265)	<ul style="list-style-type: none"> Роздільна здатність: 1920 × 1200 або менша Розмір: 2 Гб або менший Фільмкодек: H.264/MPEG-4 AVC або H.265/MPEG-H HEVC Частота кадрів: до 30 кадрів в секунду Профіль: <ul style="list-style-type: none"> H.264/MPEG-4 AVC: базовий профіль, основний профіль, високий профіль H.265/MPEG-H HEVC: Основний профіль Формат кольору: YUV420 Структура окремого шару Аудіокодек: MPEG-2 AAC-LC, MPEG-4 AAC-LC, або LPCM Аудіоканал: до 2-х каналів (канал 2) Аудіобіт: 8 або 16 біт Частота дискретизації аудіо: <ul style="list-style-type: none"> MPEG-2 AAC-LC: 44,1 kHz, 48 кГц MPEG-4 AAC-LC: 44,1 kHz, 48 кГц LPCM: 11,025 кГц, 16 кГц, 22,05 кГц, 24 кГц, 32 кГц, 44,1 кГц або 48 кГц

Заходи безпеки під час проєціювання в режимі PC Free

Зверніть увагу на такі заходи безпеки під час використання функцій PC Free.

- Ви не можете скористатися USB-ключем для функцій PC Free.

- Не від'єднуйте USB-накопичувач, доки відбувається його діагностика, інакше режим PC Free може працювати неправильно.
- Можливо, функції безпеки не будуть працювати на певних USB-накопичувачах з функціями PC Free.
- Під час підключення USB-пристрою з адаптером змінного струму, підключіть адаптер до електричної розетки під час використання пристрою з проектором.
- Певні USB пристрої для читання карток, які є доступними в продажі, можуть бути несумісними з цим проектором.
- Проектор може розпізнати до 5 карток, вставлених в підключений пристрій читання карток одночасно.
- Під час проєціювання в режимі PC Free можна використовувати такі функції:
 - Стоп-кадр
 - Вимкнення A/V
 - E-Zoom

► Пов'язані посилання

- "Тимчасова зупинка відео" [стор.156](#)
- "Тимчасове вимкнення зображення та звуку" [стор.155](#)
- "Масштабування зображень" [стор.157](#)

Показ слайдів у режимі PC Free

Після підключення USB-пристрою до проектора можна змінити джерело вхідного сигналу USB та розпочати показ слайдів.



- Можна змінити параметри операцій в режимі PC Free або додати особливі ефекти, якщо виділити **Параметр** внизу екрану та натиснути кнопку [Enter].
- У разі використання інтерактивних функцій можна керувати слайд-шоу за допомогою інтерактивного пера або пальця, а не лише пульта дистанційного керування (EB-770Fi/EB-760Wi).

- 1** Натисніть кнопку [USB] на пульті дистанційного керування, доки не відобразиться екран зі списком файлів PC Free.



- Якщо з'явиться вікно Виберіть диск, натискайте кнопки зі стрілками, щоб обрати диск, і натисніть кнопку [Enter].
- Щоб показувати зображення на іншому диску USB, виділіть пункт **Виберіть диск** вгорі вікна зі списком файлів і натисніть [Enter].

- 2** Щоб додати файли, виконайте такі кроки:
 - Якщо потрібно відобразити файли в підпапці на пристрої, натискайте кнопки зі стрілками, щоб виділити папку, і натисніть [Enter].

- Щоб повернутися вгору по рівню папки на пристрої, виділіть пункт **Вгору** і натисніть кнопку [Enter].
- Щоб переглянути додаткові файли в папці, виділіть пункт **Наступ. стор.** або **Попер. стор.** і натисніть кнопку [Enter] або кнопки [Page] вгору чи вниз на пульті дистанційного керування.

3 Виконайте такі кроки:

- Щоб відображалось окреме зображення, натискайте кнопки зі стрілками, щоб його виділити, і натисніть кнопку [Enter]. (Натисніть кнопку [Esc], щоб повернутися до вікна зі списком файлів.)
- Щоб запустити показ слайдів всіх зображень, що є в папці, натискайте кнопки зі стрілками, щоб виділити параметр **Слайди** внизу екрана, та натисніть кнопку [Enter].



- Час зміни зображення можна змінити, якщо виділити пункт **Параметр** в нижній частині екрана та натиснути кнопку [Enter].
- Якщо назви файлів довші ніж передбачено ділянкою відображення, або містять символи, що не підтримуються, то назви цих файлів можуть скоротитися чи змінитися лише на екрані.

4 Використовуйте такі команди, щоб керувати відображенням під час проєціювання:

- щоб перевернути зображення, що відображається, натисніть кнопку зі стрілкою вгору чи вниз.

Зображення можна також перевернути, гортаючи його за допомогою інтерактивного пера або пальця (EB-770Fi/EB-760Wi).

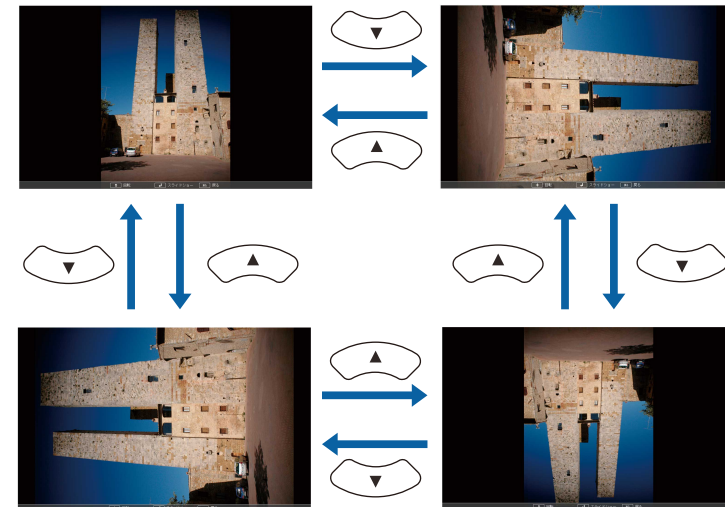

- Щоб перейти до наступного чи попереднього зображення, натисніть кнопку зі стрілками вліво чи вправо. Також можна переміщувати зображення вперед чи назад, гортаючи його за допомогою інтерактивного пера або пальця (EB-770Fi/EB-760Wi).

5 Щоб припинити відображення, виконуйте інструкції на екрані, або натисніть кнопку [Esc].

Екран зі списком файлів з'явиться знову.

6 За потреби вимкніть USB-пристрій і відключіть пристрій від проєктора.

► Пов'язані посилання

- "Підключення до USB-пристроїв" [стор.42](#)
- "Параметри відображення в режимі PC Free" [стор.147](#)

Запуск презентації в режимі PC Free

Після підключення USB-пристрою до проектора можна змінити джерело вхідного сигналу USB та розпочати показ фільму.



- Параметри роботи в режимі PC Free можна змінити, якщо виділити пункт **Параметр** в нижній частині вікна і натиснути кнопку [Enter].

- 1** Натисніть кнопку [USB] на пульті дистанційного керування, доки не відобразиться екран зі списком файлів PC Free.



- Якщо з'явиться вікно Виберіть диск, натискайте кнопки зі стрілками, щоб обрати диск, і натисніть кнопку [Enter].
- Щоб показувати зображення на іншому диску USB, виділіть пункт **Виберіть диск** вгорі вікна зі списком файлів і натисніть [Enter].

- 2** Щоб додати файли, виконайте такі кроки:
 - Якщо потрібно відобразити файли в підпапці на пристрої, натискайте кнопки зі стрілками, щоб виділити папку, і натисніть [Enter].
 - Щоб повернутися вгору по рівню папки на пристрої, виділіть пункт **Вгору** і натисніть кнопку [Enter].
 - Щоб переглянути додаткові файли в папці, виділіть пункт **Наступ. стор.** або **Попер. стор.** і натисніть кнопку [Enter] або кнопки [Page] вгору чи вниз на пульті дистанційного керування.

- 3** Щоб відтворити фільм, натискайте кнопки зі стрілками, щоб виділити файл, і натисніть кнопку [Enter].



- Якщо назви файлів довші ніж передбачено ділянкою відображення, або містять символи, що не підтримуються, то назви цих файлів можуть скоротитися чи змінитися лише на екрані.
- Для демонстрації всіх фільмів у папці в порядку черги виберіть параметр **Слайди** в нижній частині вікна.

- 4** Щоб припинити відтворення, натисніть кнопку [Esc], виділіть пункт **Вихід** і натисніть кнопку [Enter].

Екран зі списком файлів з'явиться знову.

- 5** За потреби вимкніть USB-пристрій і відключіть пристрій від проектора.

► Пов'язані посилання

- "Підключення до USB-пристроїв" [стор.42](#)
- "Параметри відображення в режимі PC Free" [стор.147](#)

Параметри відображення в режимі PC Free

Під час роботи в режимі PC Free можна вибрати такі параметри відображення. Щоб отримати доступ до вікна, виділіть пункт **Параметр** внизу вікна зі списком файлів PC Free і натисніть кнопку [Enter].

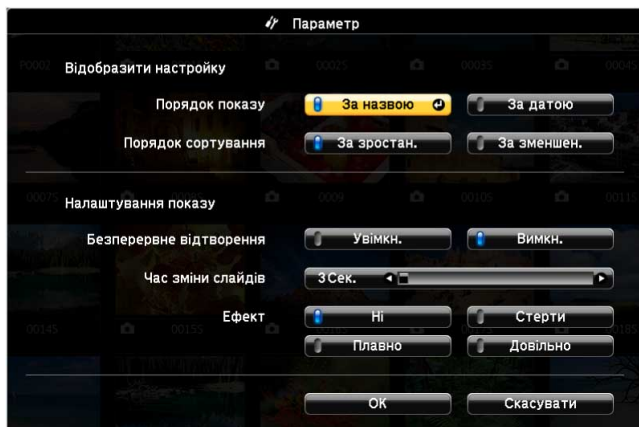

Налаштування	Параметри	Опис
	Вимкн.	Одноразовий показ слайдів
Час зміни слайдів	Ні	Немає автоматичного відображення наступного файлу
	Від 1 до 60 с	Відображення файлів впродовж вибраного часу й автоматичний перехід до наступного файлу. Перемикання між файлами з високою роздільною здатністю може відбуватися повільніше
Ефект	Ні	Немає ефекту
	Стерти	Перехід між зображеннями з ефектом зсуву кадрів
	Плавно	Перехід між зображеннями з ефектом плавної зміни кадрів
	Довільно	Перехід між зображеннями з довільним набором ефектів

Налаштування	Параметри	Опис
Порядок показу	За назвою	Відображення файлів за назвою
	За датою	Відображення файлів за датою
Порядок сортування	За зростан.	Сортування файлів від першого до останнього
	За зменшен.	Сортування файлів від останнього до першого
Безперервне відтворення	Увімкн.	Безперервний показ слайдів

Функція Відтворення вмісту дає змогу демонструвати вміст у формі цифрових вивісок (digital signage) (EB-775F/EB-770F). За її допомогою можна легко проектувати списки відтворення, що містять зображення та відеофайли, збережені на зовнішньому накопичувачі. Також до відтворюваного зображення можна додати ефекти кольору та форми.



► Пов'язані посилання

- "Увімкнення режиму відтворення вмісту" [стор.148](#)
- "Проектування списків відтворення" [стор.149](#)
- "Додавання ефектів до відтворюваного зображення" [стор.152](#)
- "Обмеження режиму відтворення вмісту" [стор.153](#)

Увімкнення режиму відтворення вмісту

Перш ніж розпочати проектування списків відтворення, потрібно увімкнути режим Відтворення вмісту.



Якщо ви встановили параметр **Відтворення вмісту** на **Увімк.**, коли параметр **Тип екрану** встановлюється на різне співвідн. сторін в залежності від розділ. здатності проектору, параметр **Тип екрану** скидається.

- 1** Увімкніть проектор.
- 2** Натисніть на кнопку [Menu], виберіть меню **Операція** і натисніть кнопку [Enter].

Часто використовува...	Операція	
Зображення	Автопошук джерела	Увімкн.
Сигнал вводу-виводу	Керув. яскрав. джерела світла	
Встановлення	Direct Power On	Вимкн.
Дисплей	Автовимкнення	Вимкн. ▾
Операція	Режим очікування	Увімкн. ▴
Керування	Час реж. очікування	10 хв.
Мережа	Тайм. вимк. A/V	Увімкн.
Перо/Дотик	Режим очікування	Зв'язок вкл. ▴
Інтерактивність	порт	Дротова LAN
Кілька проєкцій	Швидкий запуск	Вимкн.
Пам'ять	Живлення USB	Під час проєкції
ЕСО	Кнопка інв. напр.	Вимкн.
Первинні/Усі налашту...	Скинути налаштування пар...	
	Керування	
	Кнопка користувача	Режим освітлення
	Лого користувача	
	Шаблон користувача	

- 3** Виберіть параметр **Відтворення вмісту** і виберіть для нього значення **Увімкн.**
З'явиться запит на підтвердження.
- 4** Вимкніть проектор і увімкніть його знову, щоб активувати режим Відтворення вмісту.

Проектування списків відтворення

У режимі Відтворення вмісту можна проектувати списки відтворення, що містять зображення та відеофайли.

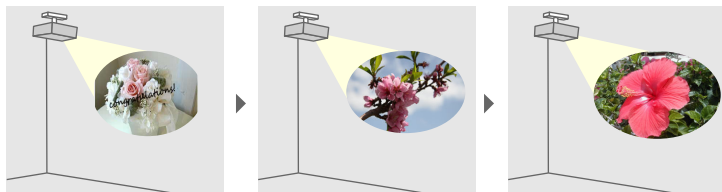

1 Списки відтворення можна створити й експортувати на USB-накопичувач за допомогою одного з наступних методів:

- У програмі Epson Projector Content Manager можна створювати списки відтворення та зберігати їх на зовнішніх накопичувачах. Також до відтворюваного зображення можна додати ефекти кольору та форми до вашої проекції зображення та заплановані списки відтворення.

Програму Epson Projector Content Manager можна завантажити та встановити на веб-сайті.

epson.sn

Докладніші вказівки див. у *Посібнику з експлуатації Epson Projector Content Manager*.

- Epson Web Control дозволяє створювати списки відтворення за допомогою веб-браузера та зберігати їх на зовнішньому пристрої зберігання даних, підключеному до проектора в мережі. Також до відтворюваного зображення можна додати ефекти кольору та форми.
- Додаток Epson Creative Projection дозволяє створювати вміст на пристроях iOS. Ви також можете передавати вміст на проектор бездротовим способом.

Ви можете завантажити програму Epson Creative Projection з App Store. Вартість підключення до App Store сплачує клієнт.

2 У режимі Відтворення вмісту під'єднайте USB-накопичувач до порту проектора USB-A.

3 Натисніть на пульті дистанційного керування кнопку [USB].

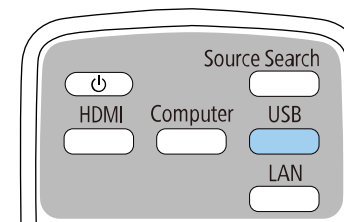

Проеціюється останній відтворений список відтворення. Якщо списку відтворення призначено розклад, він буде відтворюватися відповідно до цього розкладу.



- Також можна натиснути клавішу [Num] і одну з клавіш із цифрами, щоб розпочати проектування улюбленого списку відтворення. Швидкі клавіші на пульті дистанційного керування можна налаштувати за допомогою програмного забезпечення, яке ви використовували для створення списків відтворення.
- Щоб вказати потрібний список відтворення, виберіть пункт **Засіб перегляду USB** у меню **Операція** проектора та скористайтеся клавішами зі стрілками.

► Пов'язані посилання

- "Створення списків відтворення за допомогою Epson Web Control" [стор.150](#)
- "Отримання останніх версій документів" [стор.12](#)

Створення списків відтворення за допомогою Epson Web Control

В режимі Відтворення вмісту ви можете створювати списки відтворення за допомогою веб-браузера та зберігати їх на USB-накопичувачі, підключеному до проектора в мережі.

Попередження

Не від'єднуйте від проектора USB-накопичувач або шнур живлення під час створення списків відтворення. Дані, збережені на USB-накопичувачі, можуть зазнати пошкоджень.

- 1** Переконайтеся, що на проекторі ввімкнено режим Відтворення вмісту.
- 2** Переконайтеся, що ваш комп'ютер або пристрій підключено до тієї ж мережі, що й проектор.
- 3** Переконайтеся, що USB-накопичувач підключений безпосередньо до порта USB-A проектора.
- 4** Запустіть веб-браузер на комп'ютері або пристрої.
- 5** Перейдіть до екрана Epson Web Control, увівши IP-адресу проектора в адресний рядок браузера. Під час введення адреси IPv6 візьміть її у квадратні дужки [та].

6 Виберіть USB-накопичувач.

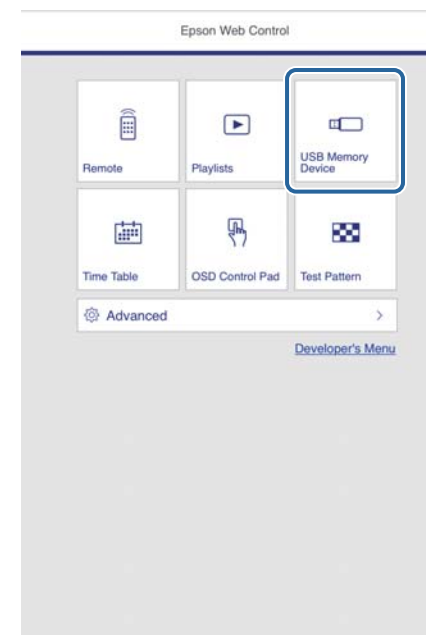

7 Виберіть **Завантажити нові дані**.

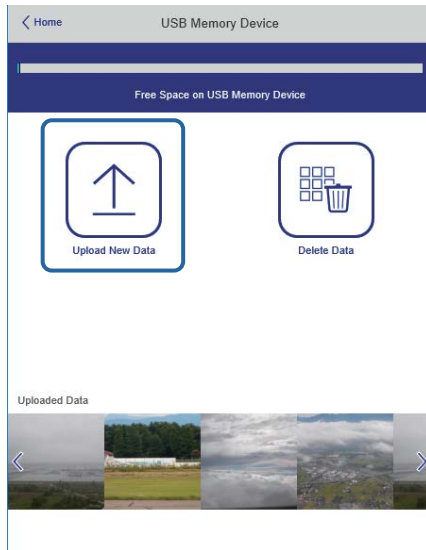

8 Виберіть файли зображень або відео, які потрібно додати до списку відтворення.



Ви можете завантажити файли формату .avi, .jpeg (.jpg), .png, .bmp, або .gif.

Якщо ви хочете додати файли .mp4 або .mov до списку відтворення, використовуйте програмне забезпечення Epson Projector Content Manager або додаток Epson Creative Projection.

Вибрані файли копіюються на підключений USB-накопичувач.

9 Виконайте одне з наведеного:

- Щоб додати їх до наявного списку відтворення, виберіть **Додати до списку відтворення** та виберіть список відтворення, до якого потрібно їх додати.

- Щоб створити новий список відтворення та додати до нього файли, виберіть **Створити новий список відтворення**.

10 Відредагуйте список відтворення.

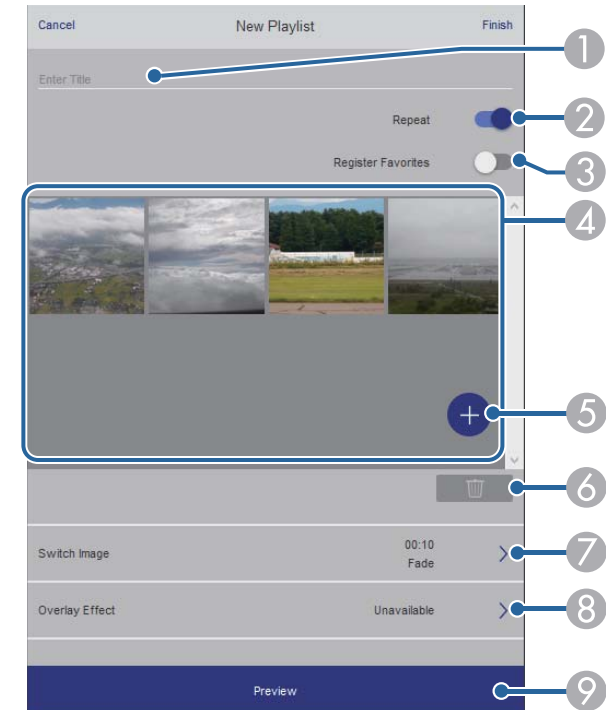

- Редагує назву списку відтворення.
- У цьому полі можна увімкнути або вимкнути відтворення по колу.
- Реєструє список відтворення у вибране.
Коли список відтворення було зареєстровано як улюблене, ви можете швидко розпочати відтворення, використовуючи екран **Віддалено** або пульт дистанційного керування.
- Відображує зображення або відео, які потрібно додати до списку відтворення. Список відтворення відтворює зображення чи фільми в порядку.

- 5 Додає зображення чи відео до списку відтворення.
- 6 Видаляє зображення чи відео зі списку відтворення.
- 7 Відкриває екран **Перемкнути зображення**.
Ви можете вказати інтервал часу для переходу до наступного файлу зображень. Ви також можете вибрати ефект переходу.
- 8 Відкриває екран **Ефекти**.
Ви можете додати заздалегідь визначені фільтри кольорів та ефектів у список відтворення. Ви також можете створити налаштований ефект.
- 9 Попередній перегляд списку відтворення.

11 Закінчивши редагування списку відтворення, виберіть **Закінчити**.



- Ви можете відтворити список відтворення з екрану **Віддалено** або **Список відтворення**.
- Щоб вказати, коли починається і закінчується список відтворення, плануйте його, використовуючи програмне забезпечення Epson Projector Content Manager.

► Пов'язані посилання

- "Параметри Web Control" [стор.218](#)

Додавання ефектів до відтворюваного зображення

У режимі Відтворення вмісту до відтворюваного зображення можна додати ефекти кольору й форми.

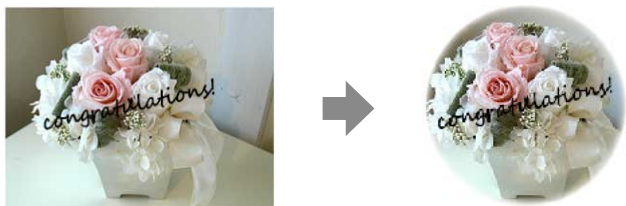

- Щоб використовувати функції ефектів, регулярно застосовуйте **Режим оновлення**.
☛ **Керування > Режим оновлення**
- Ця функція недоступна в разі використання параметра **Перехід краю**.

1 У режимі Відтворення вмісту натисніть кнопку [Menu], виберіть меню **Операція** та натисніть клавішу [Enter].

Часто використовува...	Операція	
Зображення	Автопошук джерела	Увімкн.
Сигнал вводу-виводу	Керув. яскрав. джерела світла	
Встановлення	Direct Power On	Вимкн.
Дисплей	Автовимкнення	Вимкн. ▾
Операція	Режим очікування	Увімкн. ▴
Керування	Час реж. очікування	10 хв.
Мережа	Тайм. вимк. A/V	Увімкн.
Перо/Дотик	Режим очікування	Зв'язок вкл. ▴
Інтерактивність	порт	Дротова LAN
Кілька проєкцій	Швидкий запуск	Вимкн.
Пам'ять	Живлення USB	Під час проєкції
ЕСО	Кнопка інв. напр.	Вимкн.
Первинні/Усі налашту...	Скинути налаштування пар...	
	Керування	
	Кнопка користувача	Режим освітлення
	Лого користувача	
	Шаблон користувача	

2 Виберіть пункт **Ефект накладання** і натисніть клавішу [Enter].

- 3** Установіть для параметра **Ефект накладання** значення **Увімкн.** і натисніть клавішу [Enter].

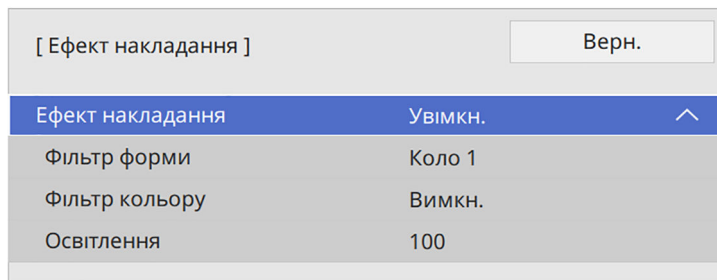

- 4** Виберіть пункт **Фільтр форми** та натисніть клавішу [Enter].

- 5** За потреби відкоригуйте один із таких параметрів:

- **Форма**, щоб вибрати один із бажаних ефектів форми — кіл, прямокутників чи користувацьких форм.



Користувацькі форми можна створити на основі доступних зображень у програмі Epson Projector Content Manager. Докладніше див. у *Посібнику з експлуатації Epson Projector Content Manager*.

- **Ефект фільтру**, щоб вибрати розташування маски всередині чи поза межами вибраної форми.
- **Розмір**, щоб вказати розмір.
- **Позиція**, щоб задати позицію форми.



У разі використання користувацьких форм неможливо змінити параметри **Розмір** і **Позиція**.

- 6** Виберіть пункт **Фільтр кольору** та натисніть клавішу [Enter].

- 7** За потреби відкоригуйте один із таких параметрів:

- **Фільтр кольору**, щоб вибрати колір.
- Виберіть **Користувацький**, щоб налаштувати колір, окремо змінюючи параметри **Червоний** (Red), **Зелений** (Green) і **Синій** (Blue).

- 8** Виберіть **Освітлення**, щоб налаштувати рівень яскравості.

- 9** Задавши всі потрібні налаштування, натисніть [Menu], щоб вийти з меню.

Обмеження режиму відтворення вмісту

Експлуатаційні обмеження

У режимі Відтворення вмісту такі операції неможливо виконати.

- Зміна параметра **Темп. кольору** в меню **Зображення** (коли **Теплий білий** або **Холодний білий** вибирається як **Фільтр кольору**)
- Split Screen
- Зміна параметра **Тип екрану** в меню **Встановлення**
- Зміна параметра **Екран "Немає сигналу"** в меню **Дисплей**
- Зміна параметра **Місце збер. журн.** в меню **Керування**
- За допомогою **Переходу краю** з функцією **Ефекти**
- Визначення вхідного сигналу автоматично
- Зміна параметра **Пароль Remote** в меню **Параметри мережі**
- PC Free
- USB документ-камера
- Функція передачі екрану за допомогою програми Epson iProjection

► Пов'язані посилання

- "Параметри якості зображення: меню «Зображення»" [стор.241](#)
- "Одночасне проєціювання кількох зображень" [стор.139](#)
- "Налаштування типу екрана" [стор.62](#)
- "Меню «Мережа»: меню «Параметри мережі»" [стор.263](#)
- "Проеціювання презентації у режимі PC Free" [стор.142](#)

Можна тимчасово вимкнути проєційоване зображення та звук.

Це є ефективним, коли ви хочете перенаправити увагу своєї аудиторії протягом презентації.

Однак відтворення звуку й відеозапису продовжиться, тому відновити проєціювання з моменту, де його зупинили, неможливо.

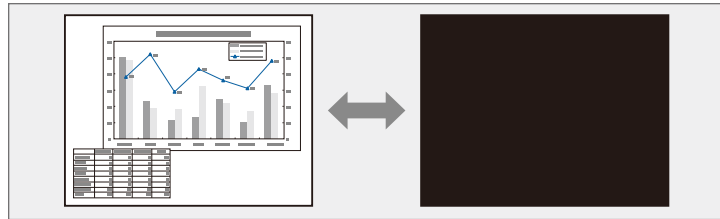

► Пов'язані посилання

- "Панель інструментів режиму білої дошки" [стор.109](#)
- "Панель інструментів у режимі анотації" [стор.117](#)

- 1** Натисніть кнопку [A/V Mute] на пульті дистанційного керування, щоб тимчасово зупинити проєціювання, а також будь-які звуки.

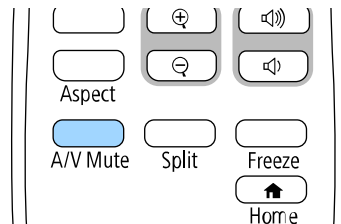

- 2** Щоб знову ввімкнути зображення та звук, натисніть кнопку [A/V Mute] ще раз.



- Проєціювання можна припинити за допомогою інтерактивної панелі інструментів (EB-770Fi/EB-760Wi).
- Живлення проектора вимикається автоматично через 30 хв. після активації функції «Вимкнення A/V». Цю функцію можна вимкнути.

☛ Операція > Тайм. вимк. A/V

Можна тимчасово зупинити відео або комп'ютерну презентацію та утримувати поточне зображення на екрані. Однак відтворення звуку й відеозапису продовжиться, тому відновити проєціювання з моменту, де його зупинили, неможливо.

- 1** Натисніть кнопку [Freeze] на пульті дистанційного керування, щоб зупинити відео.

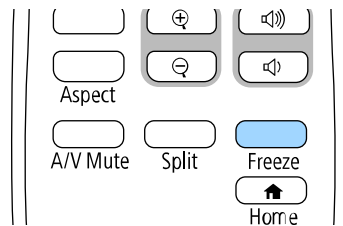

- 2** Щоб перезапустити відео, що не завершилося, натисніть кнопку [Freeze] ще раз.

Можна звернути увагу на частини презентації шляхом масштабування частини зображення і його збільшення на екрані.

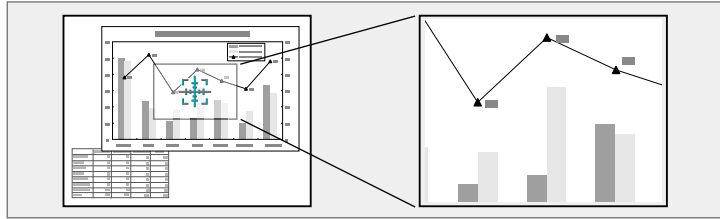

Ця функція недоступна, якщо в меню **Зображення** проектора вибрано параметр **Масштаб** (EB-775F/EB-770Fi/EB-770F).

1 Натисніть кнопку [E-Zoom] + на пульті дистанц. керування.

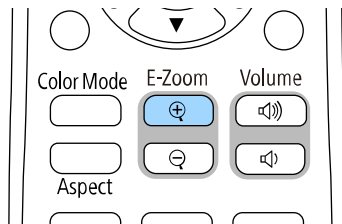

На екрані з'явиться хрестик із зазначенням центру області масштабування.

2 Використовуйте такі кнопки на пульті дистанційного керування для регулювання масштабованого зображення:

- використовуйте кнопки зі стрілками, щоб розташувати хрестик в області зображення, яке потрібно збільшити. Для переміщення хрестика по діагоналі, натисніть будь-яку пару суміжних кнопок зі стрілками одночасно.

- Кілька разів натисніть кнопку [E-Zoom] +, щоб збільшити область зображення. Натисніть та утримуйте кнопку [E-Zoom] + для швидкого збільшення.
- Для створення панорами в збільшеній ділянці зображення використовуйте кнопки зі стрілками.
- Щоб зменшити зображення, натисніть кнопку [E-Zoom] -.
- Щоб повернутися до початкового розміру зображення, натисніть кнопку [Esc].

Збільшене зображення проеціюється, а коефіцієнт збільшення відображається на екрані.

Вибрану ділянку можна збільшити від 1 до 4 разів за 25 поступових кроків.

Проеціюючи зображення з документ-камери Epson через USB-з'єднання, можна збільшити обрану область до розміру у вісім разів більшого за 57 поступових кроків.

Зображення можна зберегти на проекторі і показувати його щоразу, коли проектор буде вмикатися. Також можна відображати певне зображення, якщо на проектор не надходить вхідний сигнал. Таке зображення називається екраном логотипу користувача.

Можна вибрати фотографію, графіку або логотип компанії як логотип користувача, що корисно у виявленні власника проектора для запобігання крадіжці. Запобігти зміни логотипа користувача можна, якщо встановити захист паролем.



- Після ввімкнення **Захист меню** для параметра **Лого користувача** установіть для нього значення **Вимкн.**, перш ніж виконувати описані тут дії для збереження логотипу користувача.
- При копіюванні налаштувань меню від одного проектора на інший за допомогою функції групової настройки, логотип користувача також копіюється. Не реєструйте інформацію, якою ви не бажаєте розповсюджувати між кількома проекторами, як логотип користувача.
- Не можна зберегти вміст, який захищено HDCP.
- Коли **Відтворення вмісту** налаштовано на **Увімкн.**, при запуску проектора можете відобразитися тільки логотип користувача. (EB-775F/EB-770F).

1 Покажіть зображення, яке ви бажаєте проєціювати, як логотип користувача.

2 Натисніть кнопку [Menu], відкрийте меню **Керування** і натисніть клавішу [Enter].

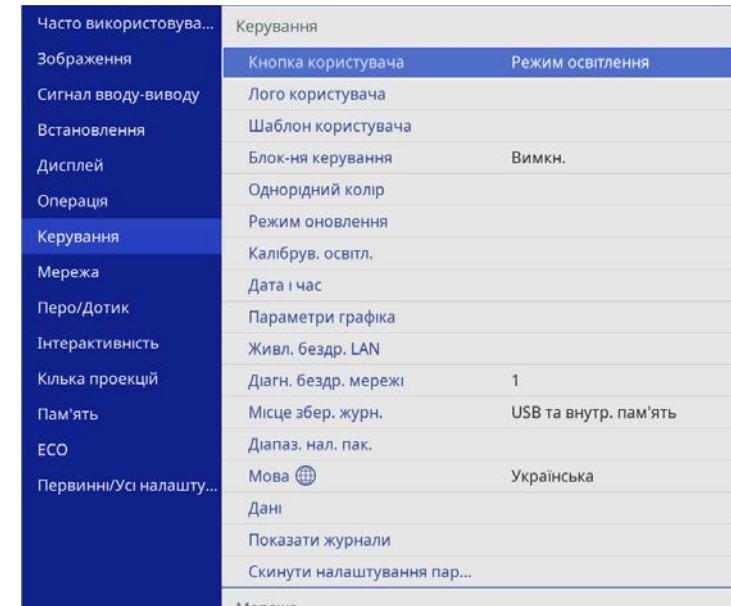

3 Виберіть **Логотип користувача > Почати налашт.** і натисніть клавішу [Enter].

З'явиться підказка щодо підтвердження використання зображення, що відображається, як логотип користувача.



Певні налаштування, як-от **Геометр. Корекція, E-Zoom, Співвідн. Сторін, Масштаб**, (EB-775F/EB-770Fi/EB-770F тільки) або **Тип екрану** тимчасово скасовуються, коли вибрано параметр **Логотип користувача**.

4 Виберіть **Так** і натисніть клавішу [Enter].



Залежно від поточного сигналу зображення, розмір екрану може змінитися відповідно до роздільної здатності сигналу зображення.

5 Перевірте зображення, яке відображається, і виберіть **Так**, щоб зберегти логотип користувача.

Логотип користувача буде перезаписано, і з'явиться повідомлення про завершення.

6 Натисніть кнопку [Esc], щоб вийти з екранної довідки.

7 Виберіть меню **Дисплей** і натисніть кнопку [Enter].

Часто використовува...	Дисплей	
Зображення	Екран шаблонів	
Сигнал вводу-виводу	Тип шаблону	
Встановлення	Екран "Немає сигналу"	Синій
Дисплей	Екран запуску	Увімкн.
Операція	Авт. від. Гол. екр.	Увімкн.
Керування	Ескізи сортування джерела	Увімкн.
Мережа	Повідомлення	Увімкн.
Перо/Дотик	Обертання меню	Вимкн.
Інтерактивність	Колір меню	Білий
Кілька проєкцій	Вирівн. панелі	Увімкн. ^
Пам'ять	Вибір кольору	R
ЕСО	Колір шаблону	R/G/B
Первинні/Усі налашту...	Початок регулювань	
	Скинути	
	Налаштування Split Screen	
	Скинути налаштування Дис...	
	Операція	

8 Щоб відображати екран Логотип користувача, виберіть таке:

- щоб відображати його за відсутності вхідного сигналу, виберіть параметр **Екран "Немає сигналу"** і встановіть для нього значення **Логотип**.
- щоб відображати його під час увімкнення проектора, виберіть параметр **Екран запуску** і встановіть для нього значення **Увімкн.**



Щоб запобігти зміні параметрів **Лого користувача**, увімкніть **Захист меню** для параметра **Логотип користувача** та встановіть пароль.

► Пов'язані посилання

- "Вибір типів захисту паролем" [стор.180](#)

Для проектора є чотири типи попередньо зареєстрованих шаблонів, зокрема горизонтальні лінії або шаблони сітки. Ці шаблони можна проєціювати під час презентації за допомогою параметрів **Екран шаблонів**.

Зображення, яке проєціюється, також можна зберегти у вигляді Шаблон користувача.



- Коли Шаблон користувача збережено, повернути шаблон до заводських налаштувань неможливо.
- Не можна зберегти вміст, який захищено HDCP.

1 Виведіть на екран проектора зображення, яке ви бажаєте зберегти як Шаблон користувача.

2 Натисніть кнопку [Menu], відкрийте меню **Керування** і натисніть клавішу [Enter].

Часто використовува...	Керування	
Зображення	Кнопка користувача	Режим освітлення
Сигнал вводу-виводу	Лого користувача	
Встановлення	Шаблон користувача	
Дисплей	Блок-ня керування	Вимкн.
Операція	Однорідний колір	
Керування	Режим оновлення	
Мережа	Калібрув. освітл.	
Перо/Дотик	Дата і час	
Інтерактивність	Параметри графіка	
Кілька проєкцій	Живл. бездр. LAN	
Пам'ять	Діагн. бездр. мережі	1
ЕСО	Місце збер. журн.	USB та внутр. пам'ять
Первинні/Усі налашту...	Діапаз. нал. пак.	
	Мова	Українська
	Дані	
	Показати журнали	
	Скинути налаштування пар...	

3 Виберіть пункт **Шаблон користувача** і натисніть клавішу [Enter]. З'явиться підказка щодо підтвердження використання проєційованого зображення як Шаблон користувача.



Такі налаштування як **Корекція трапец.**, **E-Zoom**, **Співвідн. сторін** або **Зсув зображення** тимчасово скасовуються в разі вибору пункту **Шаблон користувача**.

4 Виберіть **Так** і натисніть клавішу [Enter]. З'явиться підказка щодо підтвердження збереження зображення як Шаблон користувача.

5 Виберіть **Так** і натисніть клавішу [Enter]. Відобразиться повідомлення про завершення.

6 Виберіть меню **Дисплей** і натисніть кнопку [Enter].

Часто використовува...	Дисплей	
Зображення	Екран шаблонів	
Сигнал вводу-виводу	Тип шаблону	
Встановлення	Екран "Немає сигналу"	Синій
Дисплей	Екран запуску	Увімкн.
Операція	Авт. від. Гол. екр.	Увімкн.
Керування	Ескизи сортування джерела	Увімкн.
Мережа	Повідомлення	Увімкн.
Перо/Дотик	Обертання меню	Вимкн.
Інтерактивність	Колір меню	Білий
Кілька проєкцій	Вирівн. панелі	Увімкн.
Пам'ять	Вибір кольору	R
ЕСО	Колір шаблону	R/G/B
Первинні/Усі налашту...	Початок регулювань	
	Скинути	
	Налаштування Split Screen	
	Скинути налаштування Дис...	
	Операція	

- 7** Виберіть параметр **Тип шаблону** і встановіть для нього значення **Шаблон користувача**.
- 8** Виберіть **Екран шаблонів** і натисніть клавішу [Enter].
Проеціюється збережене зображення.

Користувачські налаштування можна зберегти і застосовувати, коли це буде потрібно.

1 Увімкніть проектор і виведіть зображення на екран.

2 Натисніть кнопку [Menu], відкрийте меню **Пам'ять** і натисніть клавішу [Enter].

Часто використовува...	Однорідний колір	
Зображення	Режим освітлення	Звичайний
Сигнал вводу-виводу	Узгодження кольорів	
Встановлення	RGBCMY	
Дисплей	Скинути налашт. параметр...	
Операція	Пам'ять	
Керування	Зберегти в пам'ять	
Мережа	Завант. з пам'яті	
Перо/Дотик	Переймен. пам'ять	
Інтерактивність	Стерти з пам'яті	
Кілька проєкцій	Скинути налаштування пам...	
Пам'ять	ЕСО	
ЕСО	Режим освітлення	Звичайний
Первинні/Усі налашту...	Режим очікування	Увімкн. ^
	Час реж. очікування	10 хв.
	Тайм. вимк. A/V	Увімкн.
	Режим очікування	Зв'язок вкл.
	Первинні/Усі налаштування	

3 Виберіть один із варіантів, наведених нижче:

- Функція **Зберегти в пам'ять** дає змогу зберегти поточні налаштування (у пам'яті доступно до 10 варіантів налаштувань із різними назвами).



- Можна зберегти такі налаштування:
 - Параметри меню **Зображення** для кожного режиму кольору
 - **Відеодіапазон і Край** в меню **Сигнал вводу-виводу**
 - **Режим освітлення і Рівень яскравості** в меню **Операція**
 - **Узгодження кольорів** у меню **Кілька проєкцій** (EB-775F/EB-770Fi/EB-770F)
- Назву пам'яті, яку вже використано, позначено синьою позначкою. Якщо зберегти варіант налаштувань із такою самою назвою, попередні налаштування буде перезаписано поточними налаштуваннями.

- Функція **Завант. з пам'яті** дає змогу замінити поточні налаштування на збережені.
- Функція **Переймен. пам'ять** дає змогу перейменувати збережену пам'ять.
- Функція **Стерти з пам'яті** дає змогу видалити вибрані збережені налаштування.

4 Натисніть кнопку [Menu] або [Esc], щоб вийти з меню.



- Збережений Режим кольору відображається праворуч від назви пам'яті.
- Щоб видалити всю збережену пам'ять, виберіть **Скинути налаштування пам'яті**.

► Пов'язані посилання

- "Параметри якості зображення: меню «Зображення»" [стор.241](#)
- "Параметри вхідного сигналу: меню «Сигнал вводу-виводу»" [стор.244](#)
- "Параметри функцій проектора: меню «Операція»" [стор.253](#)
- "Різноманітні параметри роботи проектора: меню «Кілька проєкцій»" [стор.282](#)

Щоб створити одне об'єднане зображення, можна поєднувати зображення, проєційовані з двох або більше проекторів. (Кілька проєкцій)

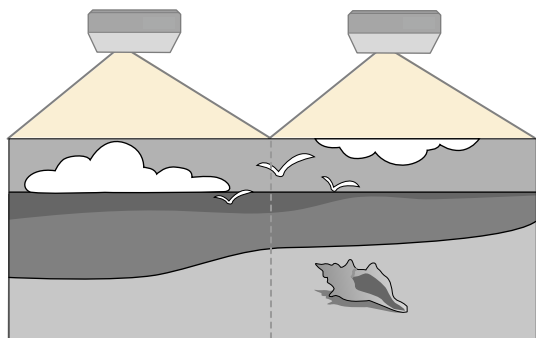

- Перш ніж починати проєціювання, переконайтеся, що для параметра **Режим кольору** встановлено значення **Кілька проєкцій** у меню **Зображення** для всіх проекторів (EB-775F/EB-770Fi/EB-770F).
- В деяких випадках яскравість та відтінок кольору можуть дещо відрізнятись навіть після корекції.
- Якщо різниця яскравості та відтінку кольору з часом стають помітнішими, ще раз виконайте корекцію.

Для отримання кращих результатів виберіть параметри й налаштування для кількох зображень проектора в такому порядку:

EB-775F/EB-770Fi/EB-770F:

- Встановлення ідентифікатора проектора
- Налаштування однорідного кольору
- Перехід країв зображення
- Узгодження кольорів зображення
- Регулювання рівня чорного
- Регулювання RGBCMY

- Масштабування зображення

EB-760Wi/EB-760W:

- Встановлення ідентифікатора проектора
- Налаштування однорідного кольору
- Встановлення режиму **Режим освітлення у Користувацький** та регулювання **Рівень яскравості** в меню **Операція** проектора.
 - **Операція > Керув. яскрав. джерела світла > Режим освітлення**
- Регулювання RGBCMY



Зображення рекомендовано відрегулювати принаймні через 30 хвилин після запуску проектора, оскільки відразу після ввімкнення проектора зображення нестабільні.

► Пов'язані посилання

- "Система ідентифікації проектора для керування кількома проекторами" [стор.164](#)
- "Налаштування однорідного кольору" [стор.166](#)
- "Поєднання зображень мозаїкою в одне" [стор.168](#)
- "Перехід країв зображення" [стор.170](#)
- "Узгодження кольорів зображення" [стор.171](#)
- "Регулювання рівня чорного" [стор.173](#)
- "Регулювання RGBCMY" [стор.175](#)
- "Масштабування зображення" [стор.176](#)

Система ідентифікації проектора для керування кількома проекторами

У разі встановлення декількох проекторів для проєціювання зображень можна виконати корекцію яскравості та відтінків кольору зображення кожного проектора так, щоб кольори зображення з кожного проектора були майже ідентичними.

Ви можете встановити унікальний ідентифікатор для кожного проектора, щоб керувати ними окремо за допомогою пульта дистанційного керування, а потім відкоригуйте яскравість та колір кожного проектора.

► Пов'язані посилання

- "Встановлення ідентифікатора проектора" [стор.165](#)
- "Вибір бажаного проектора" [стор.165](#)

Встановлення ідентифікатора проектора

Щоб керувати кількома проекторами за допомогою пульта дистанційного керування, надайте кожному проектору унікальний ідентифікатор.

- 1** Натисніть кнопку [Menu] і зробіть наступне:
 - **EB-775F/EB-770Fi/EB-770F:** відкрийте меню **Кілька проєкцій** і натисніть клавішу [Enter].
 - **EB-760Wi/EB-760W:** Виберіть меню **Встановлення** і натисніть клавішу [Enter].
- 2** Виберіть **Ідентиф. проектора** і натисніть кнопку [Enter].

- 3** За допомогою кнопок зі стрілками виберіть необхідний ідентифікаційний номер для проектора. Потім натисніть кнопку [Enter].

[Ідентиф. проектора]	Верн.
✓ Вимкн.	
1	
2	
3	
4	
5	
6	
7	
8	
9	

- 4** Натисніть кнопку [Menu] або [Esc], щоб вийти з меню.
- 5** Повторіть ці кроки для всіх інших проекторів, щоб керувати ними з одного пульта дистанційного керування.

Вибір бажаного проектора

Після встановлення ідентифікатора проектора виберіть ідентифікатор проектора, яким ви бажаєте керувати, за допомогою пульта дистанційного керування.

- 1** Скеруйте пульт дистанційного керування на потрібний проектор і натисніть кнопку [ID].

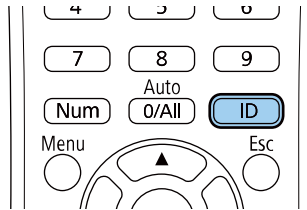

На екрані проекції з'явиться поточний ідентифікатор проектора. Приблизно за три секунди він зникне.



- 2** Утримуючи натиснутою кнопку [ID], натисніть кнопку з цифрою, що відповідає ідентифікатору проектора, яким потрібно керувати.

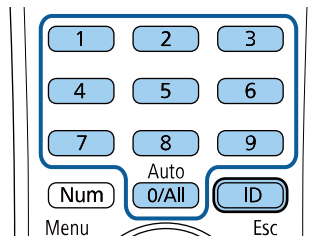

Потрібний проектор вибрано.



- Якщо вибрати [0/All] на пульті дистанційного керування, можна керувати всіма проекторами незалежно від параметру **Ідентиф. проектора**.
- Якщо параметру **Ідентиф. проектора** надано значення **Вимкн.**, то керувати проектором можна за допомогою пульта дистанційного керування, залежно від ідентифікатора, вибраного на пульті.
- Параметр «Ідентиф. проектора» зберігається в пульті дистанційного керування. Параметри ідентифікаційного номера зберігаються, навіть якщо з пульта дистанційного керування будуть вийняті батарейки для їх заміни тощо. Однак, якщо з пульта дистанц. керування вийняти батарейки на тривалий час, ідентифікаційний номер повертається до значення за умовчанням (0/All).
- У разі одночасного використання кількох пультів дистанційного керування, можливо, не вдасться належним чином керувати проекторами через інфрачервоні перешкоди.

Налаштування однорідного кольору

Якщо кольоровий тон зображення нерівномірний, ви можете налаштувати його баланс. Змініть параметр **Однорідний колір** для кожного проектора.



Відтінок кольору може бути неоднорідним навіть після налаштування однорідності кольору.

- 1 Натисніть кнопку [Menu], відкрийте меню **Керування** і натисніть клавішу [Enter].

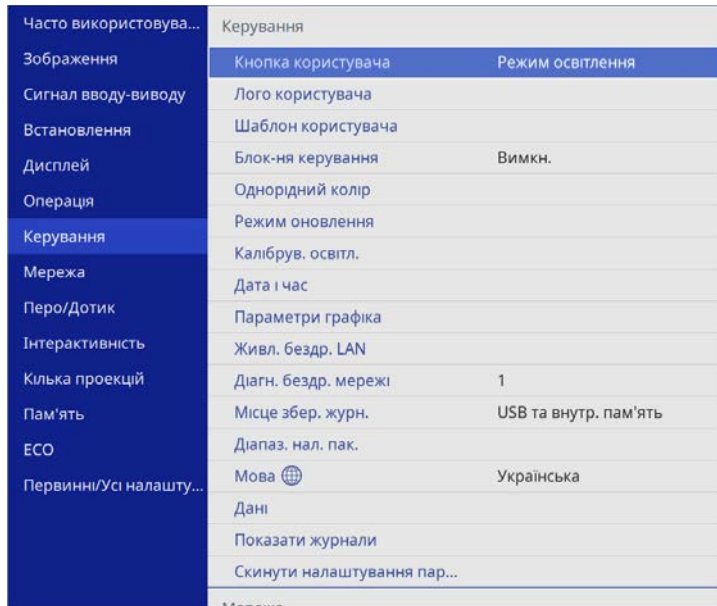

- 2 Виберіть пункт **Однорідний колір** і натисніть клавішу [Enter].

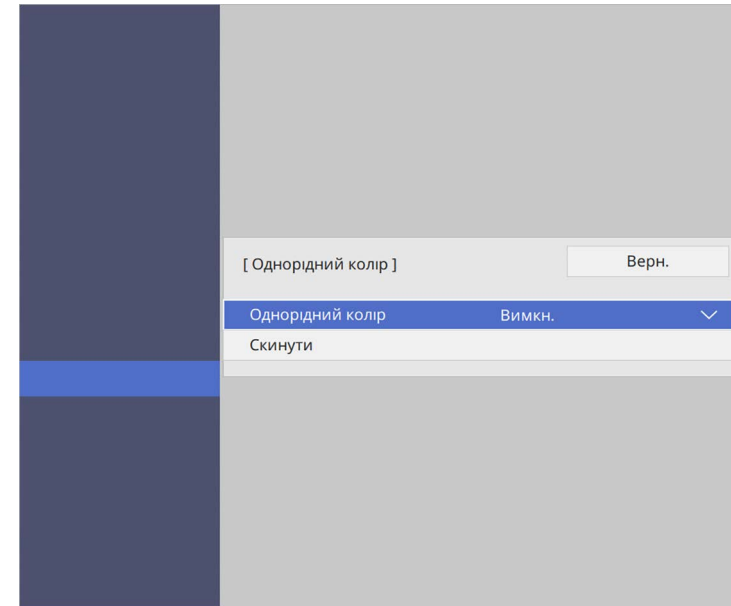

- 3 Виберіть пункт **Однорідний колір** ще раз і натисніть клавішу [Enter].
- 4 Виберіть пункт **Увімкн.** і натисніть клавішу [Enter]. Потім натисніть клавішу [Esc].
- 5 Виберіть пункт **Рівень регулюв.** і натисніть клавішу [Enter].
- 6 Виберіть рівень регулювання, який потрібно налаштувати, та натисніть клавішу [Esc].





Є вісім рівнів регулювання: від білого до сірого та чорного. Кожен рівень можна регулювати окремо.



Екран регулювання змінюється під час кожного натискання клавіші [Enter].

7 Виберіть пункт **Початок регулювань** і натисніть клавішу [Enter].

8 Виберіть область зображення, яку потрібно відрегулювати, та натисніть клавішу [Enter].

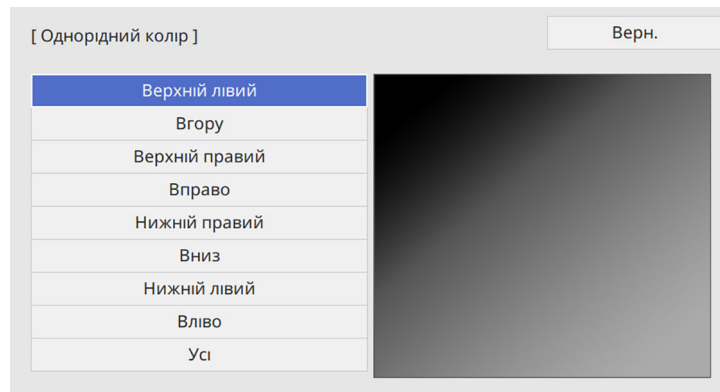

Відрегулюйте кожну область окремо, а потім виберіть **Усе** і відрегулюйте весь екран.

9 Виберіть **Червоний**, **Зелений** або **Синій** і відрегулюйте відтінок кольору (за потреби).

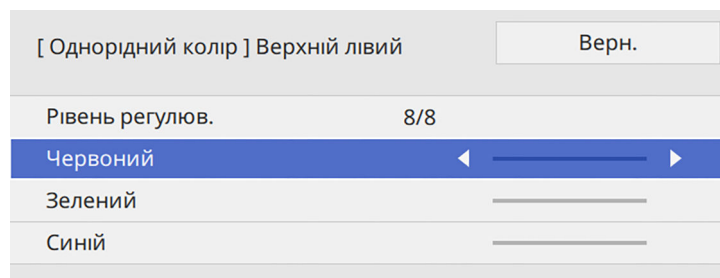

10 Натисніть клавішу [Esc], щоб повернутися до екрана вибору області.

11 Повторіть регулювання кольору для кожної області.

12 Поверніться до кроку 5 і повторіть усі кроки, щоб відрегулювати інші рівні.

13 Після завершення натисніть кнопку [Menu], щоб вийти.

Поєднання зображень мозаїкою в одне

Ви можете проєціювати однакове зображення з 15 проекторів для створення одного великого зображення за допомогою функції Мозаїка (EB-775F/EB-770Fi/EB-770F).

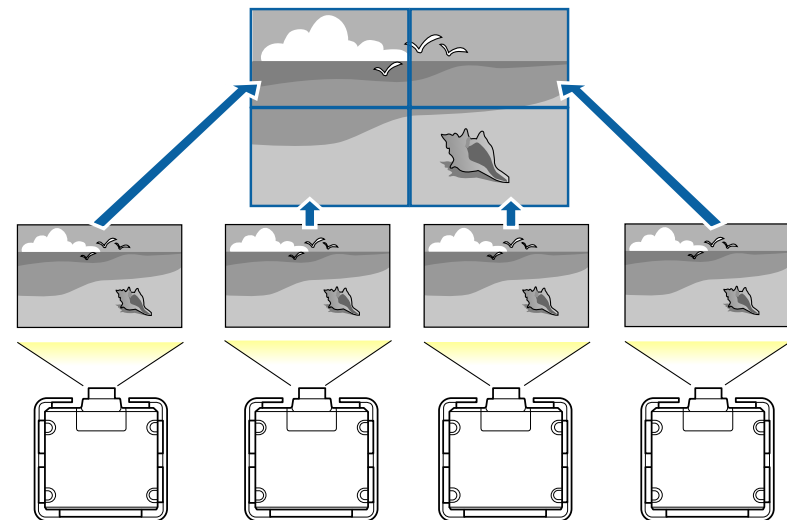



Перед поєднанням в мозаїку впевніться, що зображення, які показують проектори, є прямокутними, зфокусованими і мають правильний розмір.

► Пов'язані посилання

- "Налаштування мозаїки" [стор.169](#)

Налаштування мозаїки

Ви можете налаштувати мозаїку вручну.

- 1 Увімкніть проектор.
- 2 Натисніть кнопку [Menu], відкрийте меню **Кілька проєкцій** і натисніть клавішу [Enter].

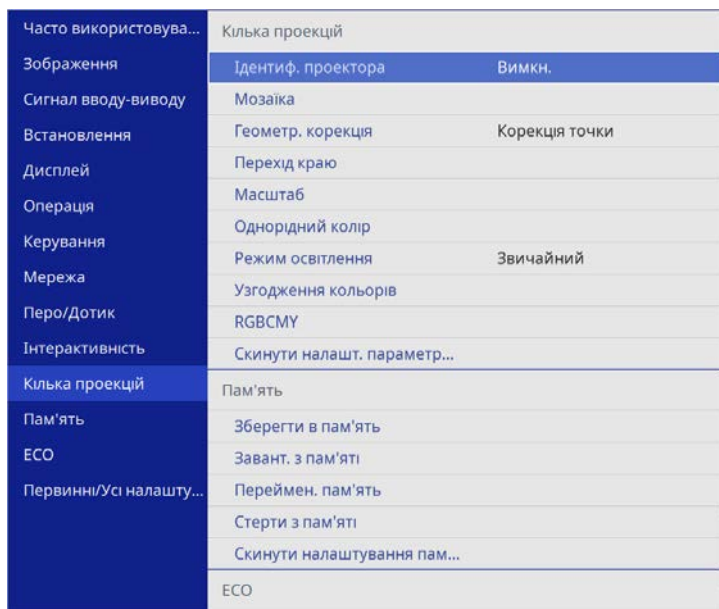

- 3 Виберіть пункт **Мозаїка > Макет** і натисніть клавішу [Enter].

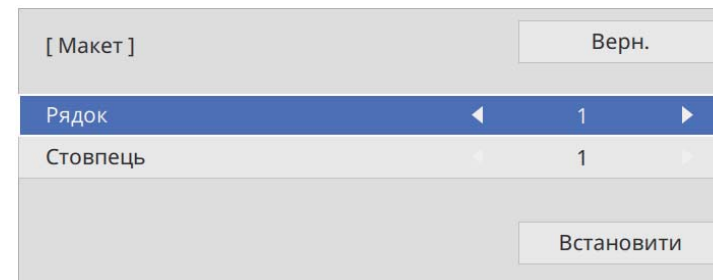

- 4 Виберіть кількість рядків і стовпців, які ви налаштуєте в параметрах **Рядок** і **Стовпець**. Потім виберіть пункт **Встан.** та натисніть кнопку [Enter].

- 5 Перш ніж переходити до наступного кроку, повторіть попередні кроки з кожним проектором, який ви налаштуєте.

- 6 Виберіть пункт **Налашт. місцезнах.** і натисніть клавішу [Enter].

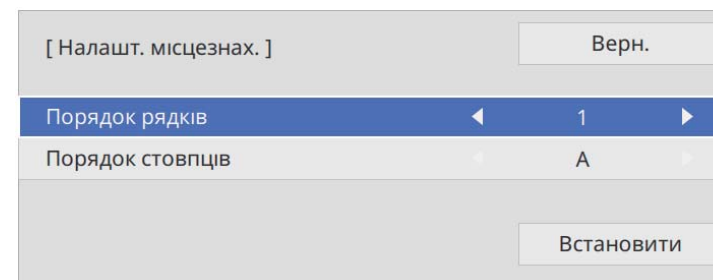

- 7 Виберіть положення кожного проєційованого зображення з наведеного нижче:

- **Порядок рядків**, щоб послідовно налаштувати екрани згори вниз, починаючи з 1 зверху

- **Порядок стовпців**, щоб налаштувати екрани зліва направо, починаючи з А зліва

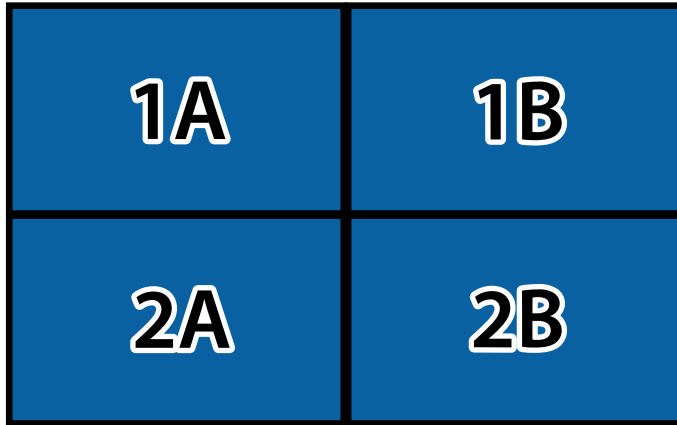

Виберіть пункт **Встан.** і натисніть клавішу [Enter].

- 8** Перш ніж переходити до наступного кроку, повторіть попередній крок з кожним проектором, який ви налаштовуєте.
- 9** Виберіть вхідний сигнал зображення, щоб відобразити зображення.
Після виконання кроків в цьому меню, відрегулюйте зображення для видалення будь-яких прогалин і різниці кольорів.

Перехід країв зображення

За допомогою функції проектора **Перехід краю** можна створити суцільне зображення з декількох проекторів (EB-775F/EB-770Fi/EB-770F).

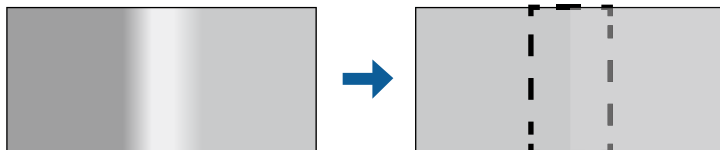

- 1** Натисніть кнопку [Menu], відкрийте меню **Кілька проекцій** і натисніть клавішу [Enter].

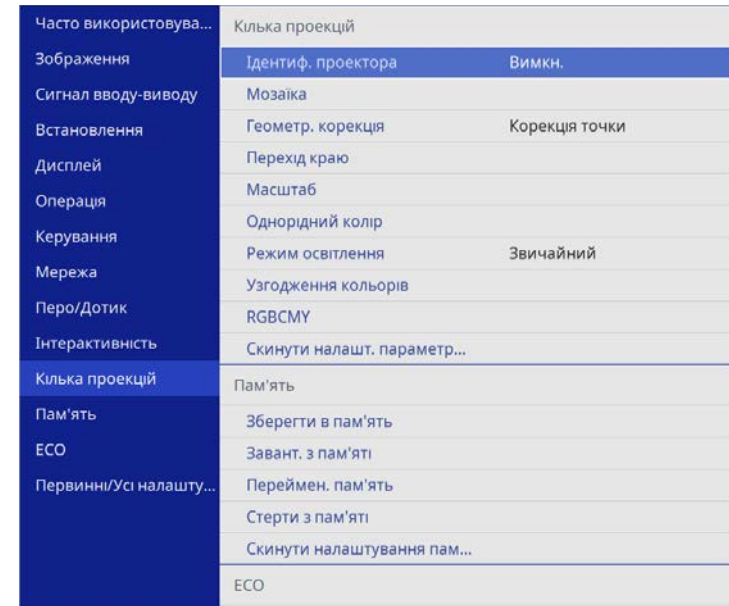

- 2** Виберіть **Перехід краю** і натисніть клавішу [Enter].
- 3** Увімкніть параметри **Перехід краю**, **Покажчик ліній** та **Покажчик зразків**.



Виберіть інший параметр **Колір покажчика** для кожного проектора, щоб чітко бачити об'єднану область.

- 4** На кожному проекторі виберіть край для переходу та натисніть клавішу [Enter].

Відкриється такий екран:

[Верхній край]	Верн.	
Перехід	Вимкн.	
Поч. пол. переходу	0	—————
Діапазон переходу	0	—————
Крива переходу	0	

- 5** Виберіть параметр **Перехід** та **Увімк.**
- 6** Виберіть параметр **Поч. пол. переходу** і відрегулюйте початкове положення переходу
- 7** Виберіть параметр **Діапазон переходу** та за допомогою клавіш зі стрілками виберіть ширину області переходу так, щоб відображені напрямні були на краях області перекриття між двома зображеннями.

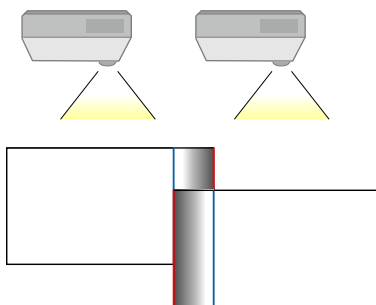

- 8** Натисніть клавішу [Esc], щоб повернутися до попереднього екрана.

- 9** Виберіть параметр **Крива переходу** та градієнт для затіненої області проекторів.

- 10** Після з'єднання країв, вимкніть параметри **Показчик ліній** та **Показчик зразків** на всіх проекторах, щоб перевірити кінцеві параметри.

- 11** Після завершення натисніть кнопку [Menu].



Якщо об'єднана область не накладається чітко, виправте її форму за допомогою **Корекції точки**.

Узгодження кольорів зображення

Можна зіставити якість відображення на декількох проекторах, що проєціюють зображення одне біля одного (EB-775F/EB-770Fi/EB-770F). Перш ніж почати, увімкніть усі проектори, щоб можна було вибрати параметри якості зображення, які підходять для об'єданого екрана.

- 1** Натисніть кнопку [Menu], відкрийте меню **Кілька проекцій** і натисніть клавішу [Enter].

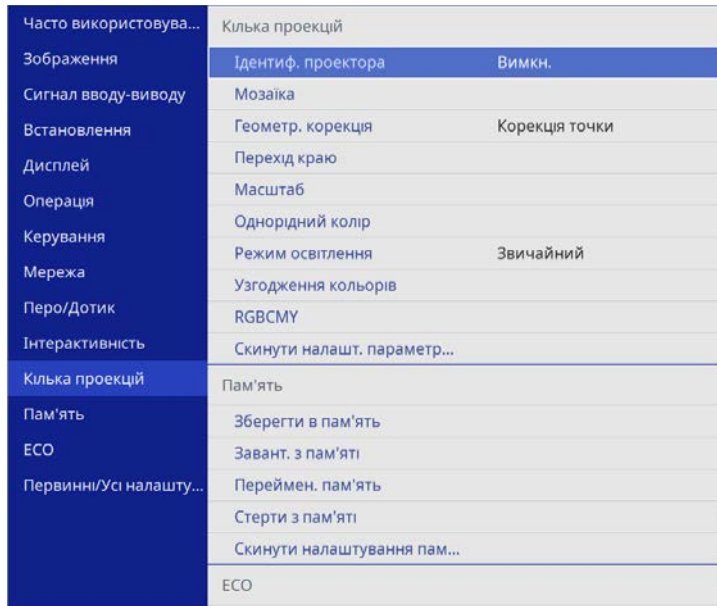

- 2** Виберіть пункт **Узгодження кольорів** і натисніть клавішу [Enter].

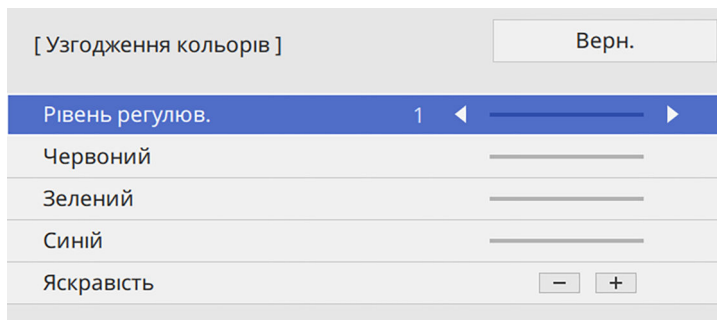

- 3** Установіть для параметра **Рівень регулюв.** значення **8**.



Установіть для параметра **Усі**, щоб регулювати тон кольору для кожного кольору у партії значення від рівня 2 до 8.

- 4** Виберіть **Яскравість** і відрегулюйте значення.
- 5** Виберіть **Червоний, Зелений** або **Синій** і відрегулюйте відтінок кольору (за потреби).
- 6** Поверніться в меню верхнього рівня, виберіть меню **Операція** і натисніть клавішу [Enter].
- 7** Виберіть пункт **Керув. яскрав. джерела світла** і натисніть клавішу [Enter].
- 8** Установіть для параметра **Режим освітлення** значення **Користувацький**.
- 9** Відрегулюйте **Рівень яскравості**.
- 10** Повторіть кроки 1–5 кілька разів, щоразу вибираючи однакове регулювання рівнів 7–1.
- 11** Після завершення натисніть кнопку [Menu].

Регулювання рівня чорного

Щоб створити цілісне зображення, можна регулювати яскравість і відтінки кольорів в області, де зображення не перекривається (EB-775F/EB-770Fi/EB-770F).

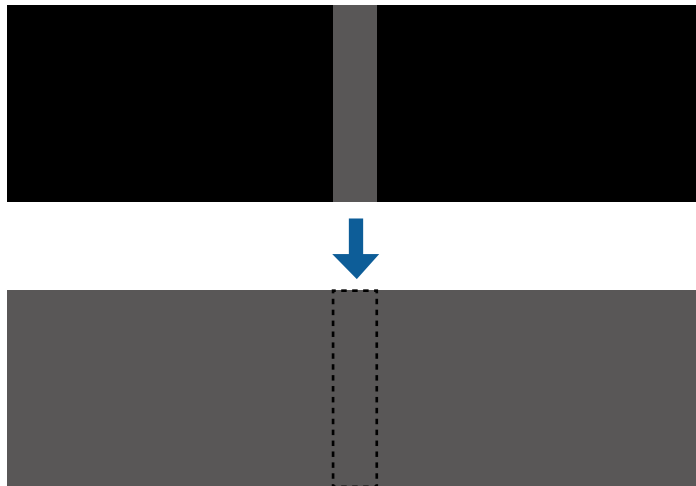

- Не можна регулювати параметр **Рівень чорного**, коли відображається тестовий зразок.
- Якщо значення **Геометр. корекція** дуже велике, правильно відрегулювати **Рівень чорного** буде неможливо.
- Яскравість і відтінки можуть відрізнитися в областях перекривання та в інших областях, навіть після регулювання параметра **Рівень чорного**.
- У разі зміни параметра **Перехід краю** параметр **Рівень чорного** повертається до значення за замовчуванням.
- Доступно лише, якщо один із пунктів **Верхній край**, **Нижній край**, **Лівий край** і **Правий край** встановлений на **Увімк.** в параметрах **Перехід краю**.

- 1 Натисніть кнопку [Menu], відкрийте меню **Кілька проєкцій** і натисніть клавішу [Enter].

Часто використовува...	Кілька проєкцій	
Зображення	Ідентиф. проєктора	Вимкн.
Сигнал вводу-виводу	Мозаїка	
Встановлення	Геометр. корекція	Корекція точки
Дисплей	Перехід краю	
Операція	Масштаб	
Керування	Однорідний колір	
Мережа	Режим освітлення	Звичайний
Перо/Дотик	Узгодження кольорів	
Інтерактивність	RGBCMY	
	Скинути налашт. параметр...	
Кілька проєкцій	Пам'ять	
Пам'ять	Зберегти в пам'ять	
ЕСО	Завант. з пам'яті	
Первинні/Усі налашту...	Переймен. пам'ять	
	Стерти з пам'яті	
	Скинути налаштування пам...	
	ЕСО	

- 2 Виберіть пункт **Рівень чорного** і натисніть клавішу [Enter].
- 3 Виберіть пункт **Регулюван. кольору** і натисніть клавішу [Enter].
Області регулювання відображаються на основі параметра **Перехід краю**.

4 За допомогою кнопок зі стрілками виберіть область, яку потрібно відкоригувати, та натисніть клавішу [Enter].

Вибрана область відображається помаранчевим кольором.

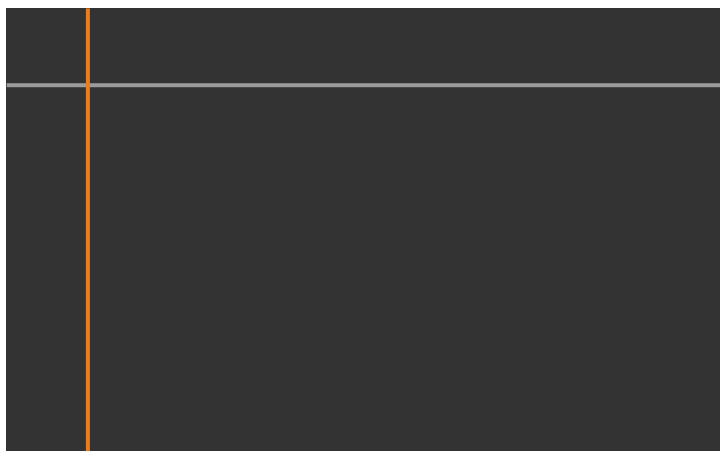

Якщо перекривається кілька екранів, відрегулюйте їх на основі області з найбільшим перекриванням (найяскравіша область). На малюнку нижче спочатку вирівняно (2) з (1), а потім – (3) з (2).

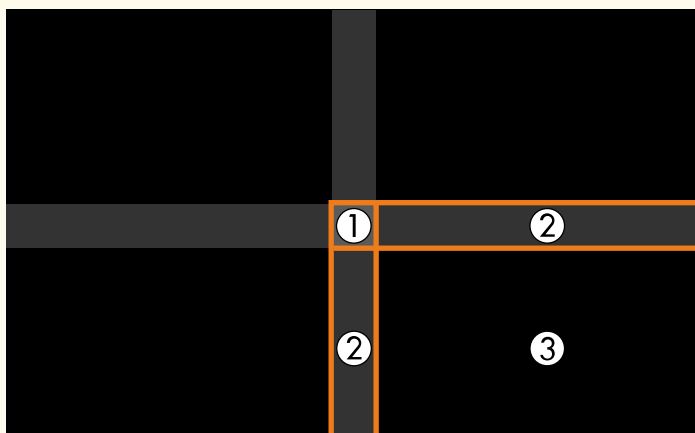

5 Відрегулюйте відтінок чорного.

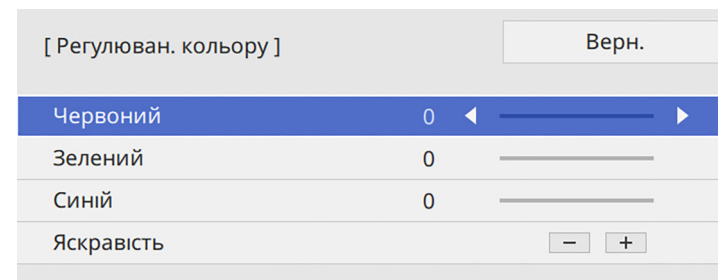

За допомогою кнопок **Яскравість** можна одночасно відрегулювати значення RGB.

6 За потреби повторіть кроки 4 і 5 для коригування решти областей на екрані.

7 Після завершення натисніть кнопку [Menu].

► Пов'язані посилання

- "Зміна області регулювання рівня чорного" [стор.174](#)

Зміна області регулювання рівня чорного

За наявності областей, де кольори не збігаються після коригування параметра **Рівень чорного** їх можна відкоригувати окремо.

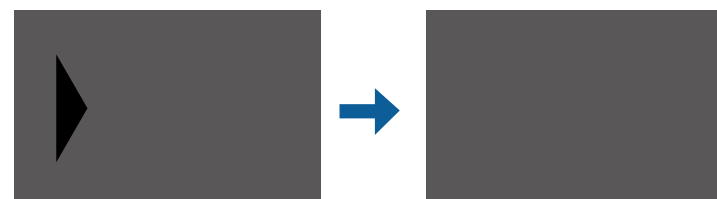

1 Виберіть **Виправлення зони** у параметрі **Рівень чорного** і натисніть клавішу [Enter].

2 Виберіть пункт **Початок регулювань** і натисніть клавішу [Enter].
Відображаються лінії меж, які показують місця перекривання зображень. Лінії відображаються на основі параметра **Перехід краю**.

3 За допомогою кнопок зі стрілками виберіть лінію межі, яку потрібно скоригувати. Потім натисніть кнопку [Enter].
Вибрана лінія відображається помаранчевим кольором.



4 Щоб відрегулювати положення лінії, використовуйте кнопки зі стрілками. Потім натисніть кнопку [Enter].

5 За допомогою кнопок зі стрілками виберіть крапку, яку потрібно пересунути. Потім натисніть кнопку [Enter].
Вибрана точка відображається помаранчевим кольором.

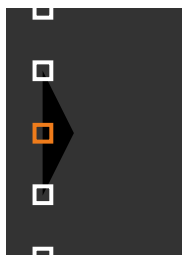

Кількість відображуваних точок можна змінити за допомогою параметра **Точки**.

6 Точку можна переміщати за допомогою кнопок зі стрілками.

7 Щоб продовжити переміщувати іншу точку, натисніть [Esc], а потім повторіть кроки 5 і 6.

8 Щоб скоригувати іншу лінію межі, натискайте клавішу [Esc], доки не відобразиться екран, відображений у кроці 3.

9 Після завершення натисніть кнопку [Menu].

Регулювання RGBCMY

Можна відрегулювати параметри **Відтінок**, **Насичення** і **Яскравість** для кожного з кольорових компонентів R (червоний), G (зелений), B (синій), C (блакитний), M (пурпуровий) і Y (жовтий).

Перш ніж почати, увімкніть усі проектори, щоб можна було вибрати параметри відтінку кольору, які підходять для об'єднаного екрана.

Див. подробиці у пункті «Регулювання відтінку, насичення та яскравості».

► Пов'язані посилання

- "Регулювання відтінку, насичення та яскравості" [стор.89](#)

Масштабування зображення

Ті самі зображення можна відтворювати на різних проекторах. За допомогою функції **Масштаб** ці зображення можна обрізати й об'єднати в одне зображення (EB-775F/EB-770Fi/EB-770F).

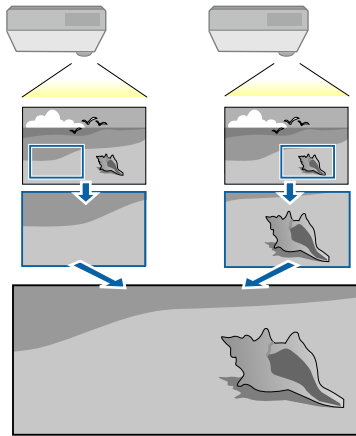

1 Введіть сигнал зображення, щоб відобразити його.

2 Натисніть кнопку [Menu], відкрийте меню **Кілька проєкцій** і натисніть клавішу [Enter].

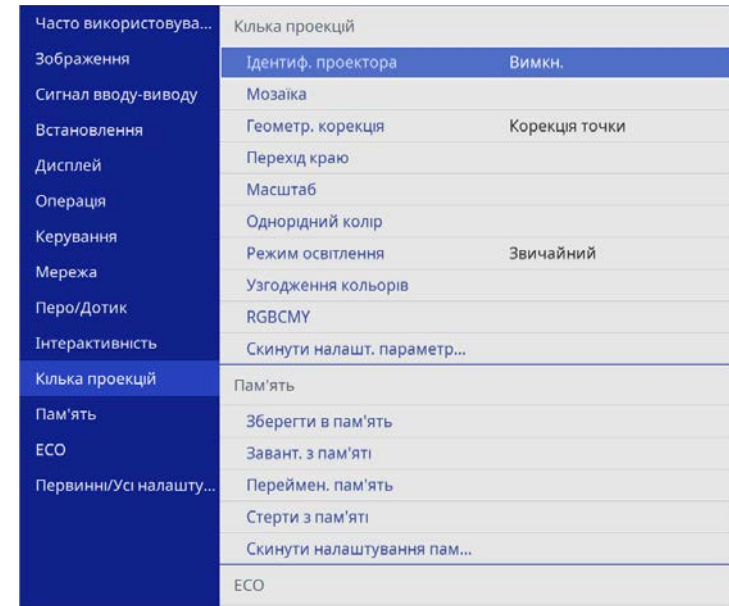

3 Виберіть пункт **Масштаб** і натисніть клавішу [Enter]. З'явиться такий екран:

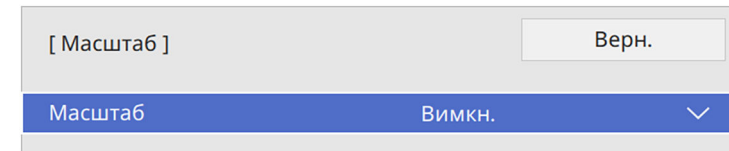

4 Виберіть параметр **Масштаб** та **Увімк.**

5 Виберіть налаштування **Режим масштабу** та вкажіть один із таких варіантів:

- **Збільш. відобр.**, щоб зберігати співвідношення сторін під час масштабування зображення.

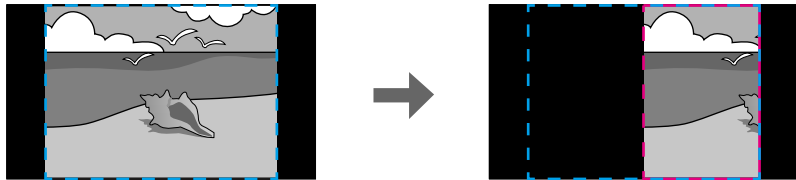
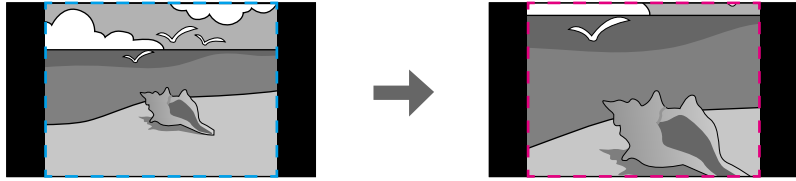

- **Повне відобр.**, щоб коригувати зображення відносно розміру екрана проектора під час масштабування зображення.

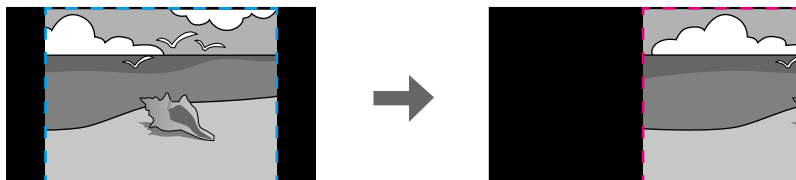
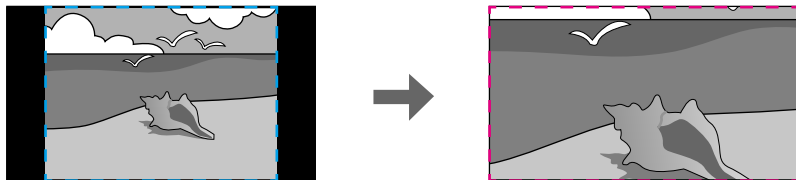

6 Виберіть один чи кілька варіантів масштабування та налаштуйте їх за потреби:

- – або +, щоб одночасно масштабувати зображення горизонтально та вертикально.
- **Масшт. вертикал.**, щоб масштабувати зображення лише вертикально.
- **Масшт. горизонт.**, щоб масштабувати зображення лише горизонтально.

7 Виберіть налаштування **Регулюв. кадру** та скористайтеся клавішами зі стрілками, щоб налаштувати координати й розмір кожного зображення під час перегляду екрана.

8 Виберіть **Діапазон кадру**, щоб переглянути виділену ділянку.

9 Після завершення натисніть кнопку [Menu].

Проектор можна вберегти від крадіжки або ненавмисного використання шляхом встановлення таких функцій безпеки:

- захист за допомогою пароля, щоб особи, які не знають пароль до проектора, не змогли ним користуватися, і щоб запобігти зміні параметрів екрану запуску та інших параметрів.

Це також є функцією безпеки, оскільки проектором неможливо буде користуватися, навіть якщо його вкрадуть. Таким чином, можна обмежити коло користувачів проектора.

- Кнопковий замок для блокування роботи проектора за допомогою кнопок на панелі керування.

Ця функція зручна на громадських заходах чи шоу, коли потрібно заблокувати всі кнопки під час проєціювання, або в школах, де слід обмежувати доступ до функцій проектора.

- Кабелі безпеки для фізичного захисту проектора на місці.

► Пов'язані посилання

- "Типи захисту паролем" [стор.178](#)
- "Блокування кнопок проектора" [стор.181](#)
- "Встановлення захисного кабелю" [стор.182](#)

Типи захисту паролем

Можна встановити такі типи захисту паролем, використовуючи один загальний пароль:

- **Захист ввімк. живл.** запобігає використанню проектора без попереднього вводу пароля. При підключенні кабелю живлення і увімкненні проектора вперше, необхідно ввести правильний пароль. Це також стосується параметрів **Direct Power On** і **Автоввімкнення**.

- Якщо для параметра **Логотип користувача** встановлено значення **Захист меню**, ніхто не зможе змінити відображення користувацького екрана, що з'являється під час увімкнення проектора чи прийому вхідного сигналу. Ідентифікація власника проектора на користувацькому екрані зменшує ймовірність крадіжки.
- Якщо для параметра **Розклад** встановлено значення **Захист меню**, ніхто не зможе змінити параметри графіка проектора.
- Якщо для параметра **Мережа** встановлено значення **Захист меню**, ніхто не зможе змінити параметри **Мережа** проектора.
- Якщо для параметра **Інтерактивність** встановлено значення **Захист меню**, ніхто не зможе змінити параметри **Інтерактивність** проектора (EB-770Fi/EB-760Wi).

► Пов'язані посилання

- "Встановлення пароля" [стор.178](#)
- "Вибір типів захисту паролем" [стор.180](#)
- "Введення паролю для користування проектором" [стор.180](#)

Встановлення пароля

Під час першого використання проектора необхідно встановити пароль.



За замовчуванням пароль не встановлено. Необхідно встановити пароль.

- 1 Натисніть і утримуйте кнопку [Freeze] на пульті дистанційного керування впродовж приблизно п'яти секунд.

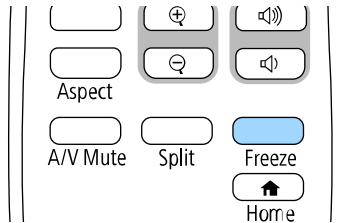

З'явиться меню налаштувань **Захисний пароль**.



- Якщо пароль не було встановлено, на екрані з'явиться підказка щодо встановлення паролю, перш ніж можна буде переглянути меню параметрів **Захисний пароль**.
- Якщо **Захисний пароль** вже увімкнено, введіть правильний пароль, щоб відкрити меню параметрів **Захисний пароль**.

- 2 Виберіть пункт **Пароль** і натисніть кнопку [Enter].

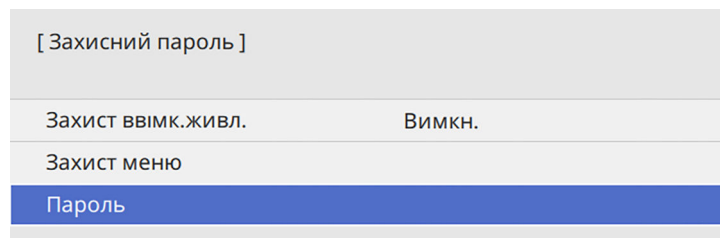

З'явиться повідомлення **Змінити пароль?**

- 3 Виберіть **Так** і натисніть клавішу [Enter].



Якщо вибрати варіант **Ні**, меню налаштувань **Захисний пароль** з'явиться ще раз.

- 4 Утримуйте кнопку [Num] на пульті дистанційного керування та користуйтеся кнопками з цифрами для встановлення пароля, що містить 4 цифри.

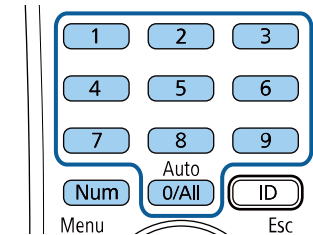

Під час вводу пароль відобразиться в такому вигляді: ****. Після введення четвертої цифри з'явиться запит на підтвердження.

- 5 Введіть пароль ще раз. З'явиться повідомлення **Пароль прийнято**. Якщо ви неправильно введете пароль, відобразиться повідомлення про необхідність повторного введення паролю.

- 6 Натисніть кнопку [Esc], щоб повернутися в меню.

- 7 Занотуйте пароль та зберігайте його в надійному місці.

Вибір типів захисту паролем

Після встановлення пароля з'явиться меню, в якому можна вибрати бажаний тип захисту паролем.

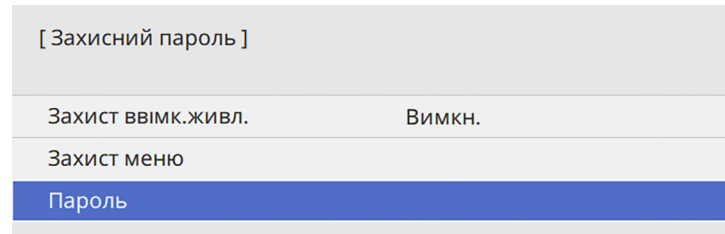

Якщо це меню не з'являється, натисніть і утримуйте кнопку [Freeze] на пульті дистанційного керування впродовж п'яти секунд, поки це меню не зникне.

- Щоб запобігти неавторизованому використанню проектора, установіть для параметра **Захист ввімк.живл.** значення **Увімкн.**
- Щоб запобігти зміні параметрів проектора, виберіть параметр **Захист меню**, натисніть клавішу [Enter] і виберіть потрібні налаштування.
- Щоб запобігти змінам екрану Лого користувача чи схожих налаштувань відображення, установіть для параметра **Лого користувача** значення **Увімк.**
- Щоб запобігти змінам параметрів графіка проектора, установіть для параметра значення **Увімк.**
- Щоб запобігти змінам параметрів мережі проектора, установіть для параметра **Мережа** значення **Увімк.**
- Щоб запобігти змінам параметрів **Інтерактивність** проектора, установіть для параметра **Інтерактивність** значення **Увімк.** (EB-770Fi/EB-760Wi)

Як додатковий захід запобігання крадіжці можна наліпити на проектор наліпку про захист паролем.



Завжди зберігайте пульт дистанційного керування в надійному місці. В разі його втрати, ввести пароль буде неможливо.

Введення паролю для користування проектором

Коли з'явиться екран вводу пароля, введіть правильний пароль.

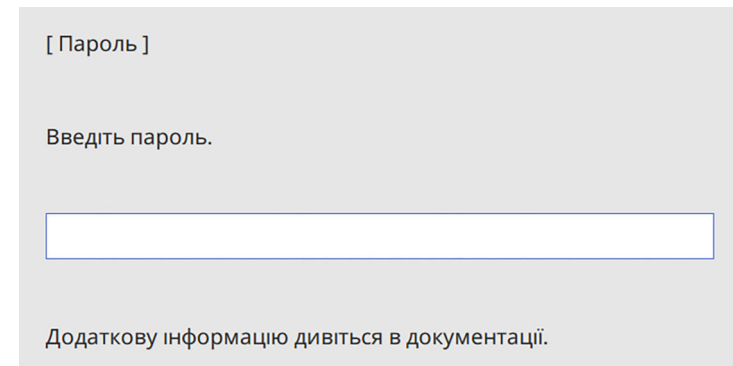

- 1 Утримуйте кнопку [Num] на пульті дистанційного керування під час введення пароля за допомогою кнопок із цифрами.

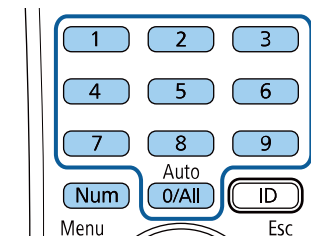

Екран введення пароля зникне.

- 2** Якщо пароль неправильний, з'явиться повідомлення та підказка спробувати ще раз. Щоб продовжити роботу, введіть правильний пароль.

Попередження

- Якщо тричі поспіль ввести неправильний пароль, приблизно на п'ять хвилин з'явиться повідомлення **Операції проектора будуть заблоковані.**, і проектор перейде в режим очікування. Якщо це станеться, витягніть вилку шнура живлення з розетки, потім знову вставте її в розетку і ввімкніть проектор. На екрані проектора знову з'явиться вікно паролю, у якому ви зможете ввести правильний пароль.
- Якщо ви забули пароль, запишіть номер повідомлення " **Код запити: xxxxx**", що відображається на екрані та зверніться за допомогою в компанію Epson.
- Якщо продовжувати вищезгадану операцію і 30 разів поспіль ввести неправильний пароль, з'явиться повідомлення **Операції проектора будуть заблоковані. Буде відображено повідомлення Зверніться до Epson, як вказано в документації.**, а проектор більше не прийматиме введені паролі. Зверніться за допомогою в компанію Epson.

Блокування кнопок проектора

Щоб запобігти використанню проектора, можна заблокувати кнопки на панелі керування. Керувати проектором можна за допомогою пульта ДК.

- 1** Натисніть кнопку [Menu], відкрийте меню **Керування** і натисніть клавішу [Enter].

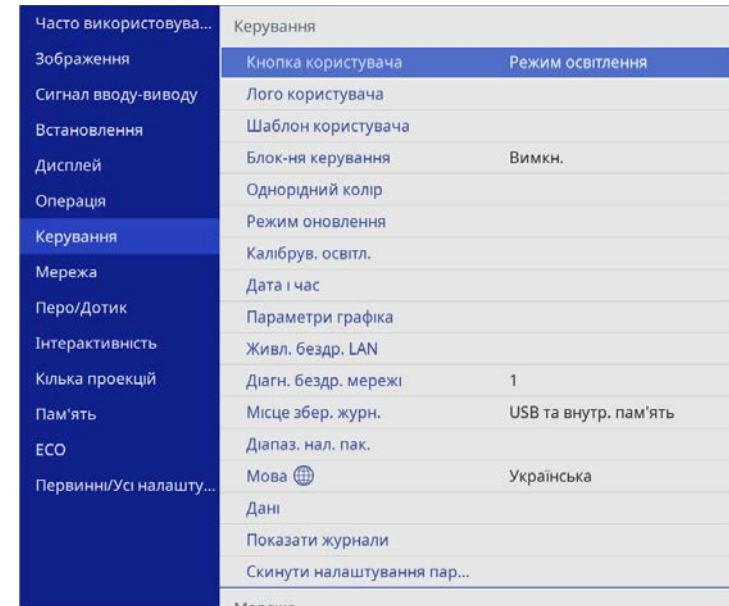

- 2** Виберіть **Блок-ня керування** і натисніть кнопку [Enter].
- 3** Виберіть один із типів блокування та натисніть кнопку [Enter]:
- щоб заблокувати всі кнопки проектора, виберіть пункт **Повне блокування**.

- Щоб заблокувати всі кнопки, крім кнопки живлення, виберіть пункт **Блокувати всі кнопки, крім живлення**.

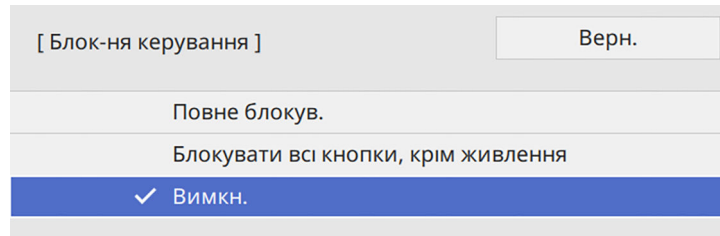

З'явиться запит на підтвердження.

- 4 Виберіть **Так** і натисніть клавішу [Enter].
Застосовується параметр **Блок-ня керування**.

► Пов'язані посилання

- "Розблокування кнопок проектора" [стор.182](#)

Розблокування кнопок проектора

Якщо кнопки проектора заблоковано, виконайте такі кроки, щоб їх розблокувати.

- Натисніть і утримуйте кнопку [Enter] на панелі керування впродовж 7 секунд. З'явиться повідомлення, а блокування буде знято.
- Установіть **Блок-ня керування** на **Вимкн.** у меню **Керування** проектора.

Встановлення захисного кабелю

Щоб запобігти крадіжці, можна встановити захисний кабель проектора.

- Прикріпіть систему Kensington Microsaver Security до гнізда безпеки проектора.



Детальна інформація про систему Microsaver Security System доступна на веб-сайті компанії Kensington.

<https://www.kensington.com/>

- Використовуйте точку кріплення захисного кабелю, щоб приєднати сталевий кабель та зафіксувати його за допомогою кімнатної арматури або важких меблів.

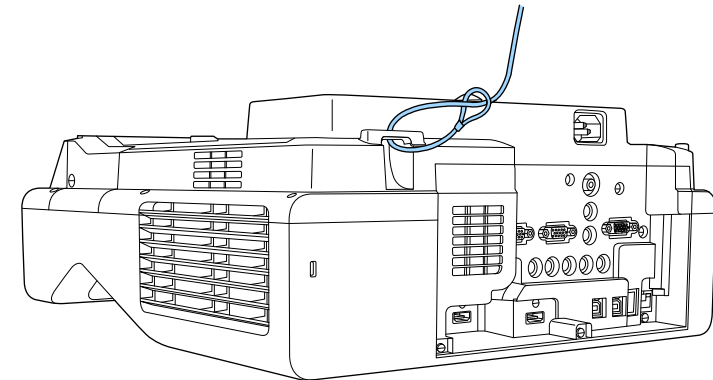

Можна використовувати доступні в продажу пружинні фіксатори для захисту від крадіжки. Інструкції щодо блокування див. в документації, яка постачається в комплекті з пружинним фіксатором.

Використання проектора в мережі

Щоб налаштувати проектор на використання в мережі, виконуйте вказівки, що наведені в цих розділах.

► Пов'язані посилання

- "Проеціювання через дротову мережу" [стор.184](#)
- "Проеціювання через бездротову мережу" [стор.188](#)
- "Проеціювання через бездротову мережу з мобільного пристрою (Screen Mirroring)" [стор.202](#)
- "Безпечне HTTP-з'єднання" [стор.208](#)
- "Спільний екран" [стор.210](#)

Зображення можна виводити на проектор через дротову мережу. Для цього підключіть проектор до мережі, а потім налаштуйте проектор і комп'ютер на проєціювання через мережу.

Після підключення та налаштування проектора відповідно до наведених тут вказівок завантажте та встановіть ПЗ Epson iProjection (Windows/Mac) із вказаного нижче веб-сайту.

epson.sn

Програма Epson iProjection (Windows/Mac) допоможе налаштувати проєціювання через мережу на комп'ютері. ПЗ також дає змогу проводити інтерактивні зустрічі за допомогою проєціювання екранів комп'ютерів користувачів через мережу. Див. інструкції у *Посібнику з експлуатації Epson iProjection (Windows/Mac)*.



Якщо **Пароль керув. Web** не був встановлений, на екрані з'явиться підказка щодо встановлення паролю, коли можна зберегти параметри мережі. Дотримуйтеся вказівок на екрані, щоб встановити пароль.

► Пов'язані посилання

- "Підключення до дротової мережі" [стор.184](#)
- "Вибір параметрів дротової мережі" [стор.184](#)

Підключення до дротової мережі

Щоб підключити проектор до дротової локальної мережі (LAN), використовуйте мережевий кабель 100Base-TX або 10Base-T. Щоб забезпечити правильну передачу даних, використовуйте екранований кабель Category 5 або кращий.

- 1** Підключіть один кінець мережевого кабелю до мережевого концентратора, комутатора чи маршрутизатора.

- 2** Інший кінець підключіть до порту LAN проектора.

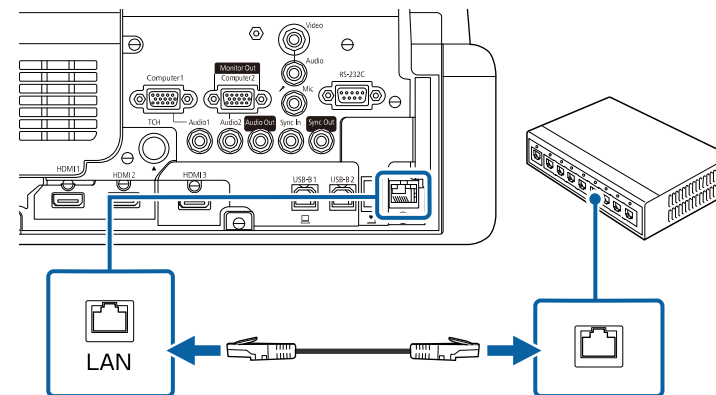

Вибір параметрів дротової мережі

Перш ніж виконувати проєкцію з комп'ютерів у мережі, потрібно встановити параметри мережі на проекторі.



Переконайтеся, що проектор уже підключено до вашої дротової мережі через порт LAN.

- 1** Натисніть кнопку [Menu], відкрийте меню **Мережа** та натисніть клавішу [Enter].

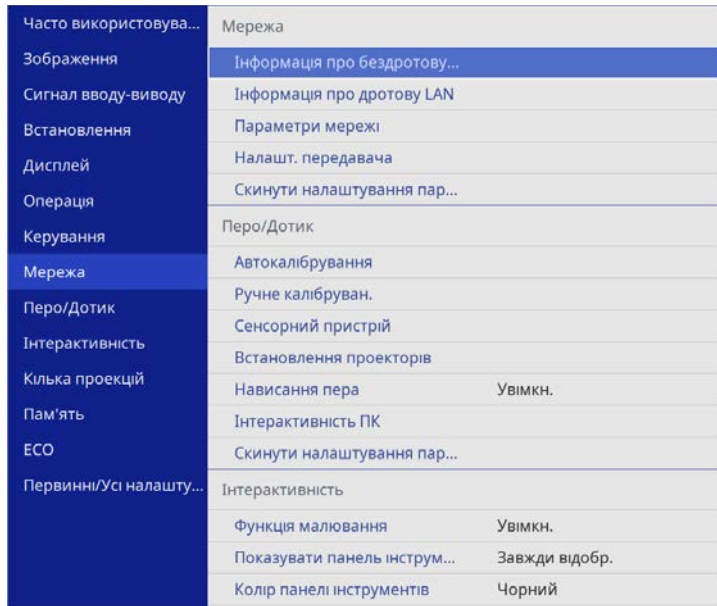

- 2** Виберіть **Параметри мережі** і натисніть клавішу [Enter].
- 3** Щоб ідентифікувати проєктор через мережу, виберіть **Назва проєктора** і введіть ім'я довжиною до 16 алфавітно-цифрових символів.
- 4** Установіть для параметра **Інтерфейс керування пріоритетами** значення **Дротова LAN**.

- 5** Відкрийте меню **Дротова LAN** та натисніть клавішу [Enter].

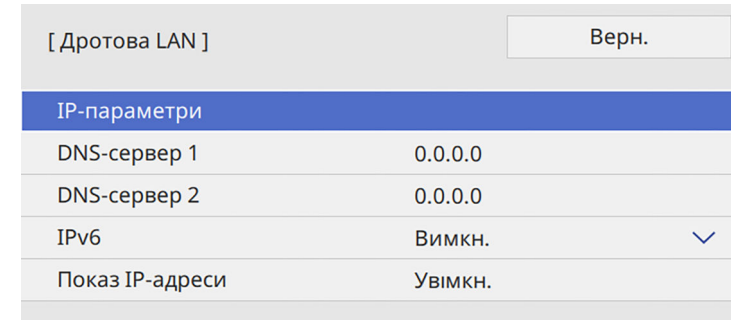

- 6** Призначити IP-параметри для вашої мережі, як необхідно.
- Якщо мережа призначає адреси автоматично, виберіть **IP-параметри**, щоб встановити параметр **DHCP** в положення **Увімкн.**
 - Щоб призначити адреси вручну, виберіть **IP-параметри**, щоб встановити параметр **DHCP** в положення **Вимкн.** і за потреби введіть **Адреса IP**, **Маску підмережі**, і **Адр. маш.-шлюзу** проєктора.
- 7** Щоб запобігти відображенню IP-адреси на екрані відомостей мережі, встановіть для параметра **Показ IP-адреси** значення **Вимкн.**

8 Відкрийте меню **Проекція через мережу** і натисніть клавішу [Enter].

[Проекція через мережу]	Верн.
Ключове слово	Вимкн.
Epson iProjection	Увімкн.
Дисплей SSID	Увімкн.
Показати інфо LAN	Текст і QR-код
Пароль модератора	
Відображати ключові слова	Вимкн.
Screen Mirroring	Увімкн.
Перер. з'єднання	Увімкн.
Налашт. продуктивн.	1 (Точно)
Запис	Вимкнено
Інформація про Screen Mirr...	Увімкн.
Message Broadcasting	Вимкн.
Спільний екран	Увімкн.

9 Увімкніть параметр **Ключове слово** для запобігання доступу до проектора осіб, які не перебувають у приміщенні, де встановлено проектор.



Коли цей параметр увімкнено, потрібно ввести випадкове ключове слово, яке відображається на комп'ютері, на якому запущено Epson iProjection, щоб отримати доступ до проектора та надати доступ до поточного екрана.

10 Установіть для параметра **Epson iProjection** значення **Увімкн.**

[Epson iProjection]	Верн.
✓ Увімкн.	
Вимкн.	

11 Виберіть потрібні параметри.

- Параметр **Показати інфо LAN** дає змогу встановити формат відображення мережевої інформації проектора.
- У полі **Пароль модератора** можна ввести пароль із чотирьох цифр для доступу до проектора від імені модератора за допомогою програми Epson iProjection. (За замовчуванням пароль не встановлено.)
- **Відображати ключові слова** дає змогу показувати ключове слово проектора на проекції зображення, коли надано доступ до проектора за допомогою Epson iProjection.

12 Після завершення вибору параметрів поверніться на екран **Параметри мережі** або **Встановити** і дотримуйтеся вказівок на екрані, щоб зберегти налаштування і вийти з меню.



Якщо **Пароль керув. Web** не був встановлений, на екрані з'явиться підказка щодо встановлення паролю, перш ніж можна буде зберегти параметри. Дотримуйтеся вказівок на екрані, щоб встановити пароль.

- 13** Натисніть на пульті дистанційного керування кнопку [LAN].
Коли параметри дротової мережі буде встановлено, на екрані відомостей мережі з'явиться правильна IP-адреса.

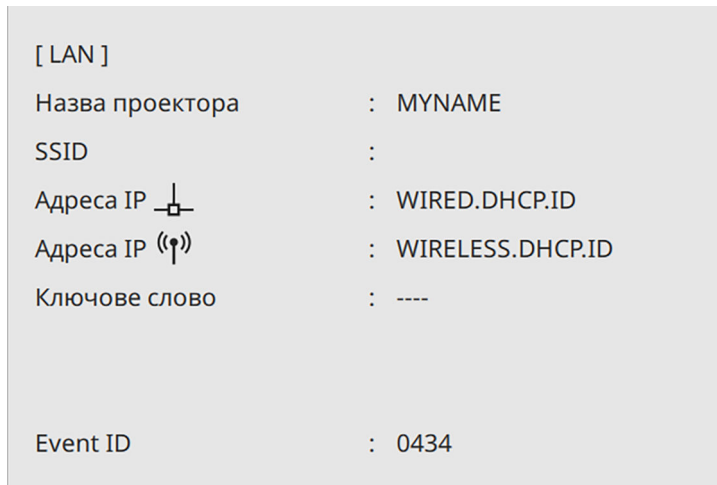

► Пов'язані посилання

- "Використання екранної клавіатури" [стор.240](#)

Зображення можна виводити на проектор через бездротову мережу.

Щоб зробити це, налаштуйте на проекторі та комп'ютері функцію бездротового проєціювання.

Можна підключити проектор до бездротової мережі, налаштувавши з'єднання вручну за допомогою меню проектора **Мережа**.

Після налаштування проектора завантажте та встановіть мережеве програмне забезпечення з наступного веб-сайту.

epson.sn

Використовуйте таке ПЗ та документацію, щоб встановити та керувати проєціюванням через бездротову мережу.

- ПЗ Epson iProjection (Windows/Mac) дає змогу проводити інтерактивні зустрічі за допомогою проєціювання комп'ютерних екранів користувачів через мережу. Див. інструкції у *Посібнику з експлуатації Epson iProjection (Windows/Mac)*.

- Програма Epson iProjection (iOS/Android) дозволяє проєціювати з пристроїв iOS або Android.

Можна безкоштовно завантажити Epson iProjection з App Store або Google Play. Вартість підключення до App Store або Google Play сплачує клієнт.

- Програма Epson iProjection (Chromebook) дозволяє проєціювати з пристроїв Chromebook.

Можна завантажити програму Epson iProjection з Google Play. Вартість підключення до Google Play сплачує клієнт. Див. інструкції у *Epson iProjection Operation Guide (Chromebook)*.



Якщо **Пароль керув. Web** не був встановлений, на екрані з'явиться підказка щодо встановлення паролю, коли можна зберегти параметри мережі. Дотримуйтеся вказівок на екрані, щоб встановити пароль.

► Пов'язані посилання

- "Інструкції з техніки безпеки для вбудованої мережевої карти для бездротової локальної мережі" [стор.188](#)
- "Способи підключення для проєціювання в бездротовій мережі" [стор.189](#)
- "Встановлення мережевої карти для бездротової локальної мережі" [стор.190](#)
- "Встановлення параметрів бездротової мережі вручну" [стор.191](#)
- "Встановлення параметрів бездротової мережі в ОС Windows" [стор.195](#)
- "Встановлення параметрів бездротової мережі в ОС Mac" [стор.195](#)
- "Налаштування безпеки бездротової мережі для режиму Проста точка доступу" [стор.195](#)
- "Налаштування безпеки бездротової мережі для режиму інфраструктури" [стор.196](#)
- "Використання QR-коду для підключення до мобільного пристрою" [стор.198](#)
- "Використання ключа USB для підключення комп'ютера Windows" [стор.199](#)
- "Використання системи бездротової презентації для підключення до комп'ютерів з ОС Windows/Mac" [стор.200](#)

Інструкції з техніки безпеки для вбудованої мережевої карти для бездротової локальної мережі

Цей проектор містить вбудовану мережну карту для бездротової локальної мережі. Під час використання бездротової домашньої мережі обов'язково дотримуйтеся цих важливих інструкцій.

Попередження

- Не використовуйте пристрій поруч із медичним обладнанням, наприклад кардіостимуляторами. Окрім цього, під час використання пристрою переконайтеся, що поблизу немає медичного обладнання, наприклад кардіостимуляторів. Електромагнітні перешкоди можуть призвести до неправильної роботи медичного обладнання.
- Електромагнітні перешкоди можуть спричинити несправність автоматично керованого обладнання, що може призвести до нещасного випадку. Не використовуйте пристрій біля автоматично керованого обладнання або такого обладнання, як, наприклад, автоматичні двері чи пожежна сигналізація.

Обережно

Обов'язково тримайте пристрій на відстані принаймні 20 см від тіла. В іншому разі ваше самопочуття може погіршитися.

Способи підключення для проєціювання в бездротовій мережі

Оберіть спосіб підключення комп'ютера й проєктора через мережу з урахуванням особливостей свого мережевого середовища.

- Режим Simple AP дозволяє безпосередньо підключатися до смартфонів, планшетів або комп'ютерів, які використовують проєктор як точку доступу. У разі використання цього способу підключіть проєктор за допомогою **Режим швидкого підключення** програмного забезпечення Epson iProjection або функції Screen Mirroring.



- Режим інфраструктури дозволяє підключатися до смартфонів, планшетів або комп'ютерів через точку доступу бездротової мережі. У разі використання цього способу підключіть проектор за допомогою **Режим розширеного підключення** програмного забезпечення Epson iProjection.

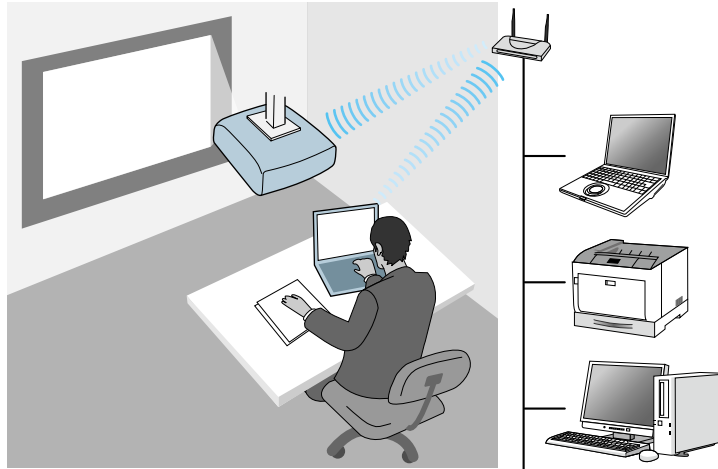

Під час виконання моніторингу або контролю проектору, який використовує безпроводну мережу LAN в режимі очікування, підключіть проектор до комп'ютера в режимі інфраструктури.

Цей проектор оснащено вбудованою мережевою картою для бездротової локальної мережі. Якщо встановити додаткову мережеву карту для бездротової локальної мережі, можна одночасно використовувати обидва способи підключення до мережі. У разі встановлення мережевої карти для бездротової локальної мережі встановіть для параметра **Проста точка доступу** значення **Увімк.**

☛ **Мережа** > **Параметри мережі** > **Проста точка доступу**

Встановлення мережевої карти для бездротової локальної мережі

Щоб використовувати додаткові бездротові підключення, встановіть мережну карту для бездротової локальної мережі EPSON. Не встановлюйте модулі бездротової мережі інших типів.

Попередження

У жодному разі не від'єднуйте модуль, коли його індикатор світиться блакитним кольором або блимає, або під час проєціювання через бездротову мережу. Це може призвести до пошкодження модуля або втрати даних.

- Зніміть гвинт, щоб відкрити мережну карту для бездротової локальної мережі.

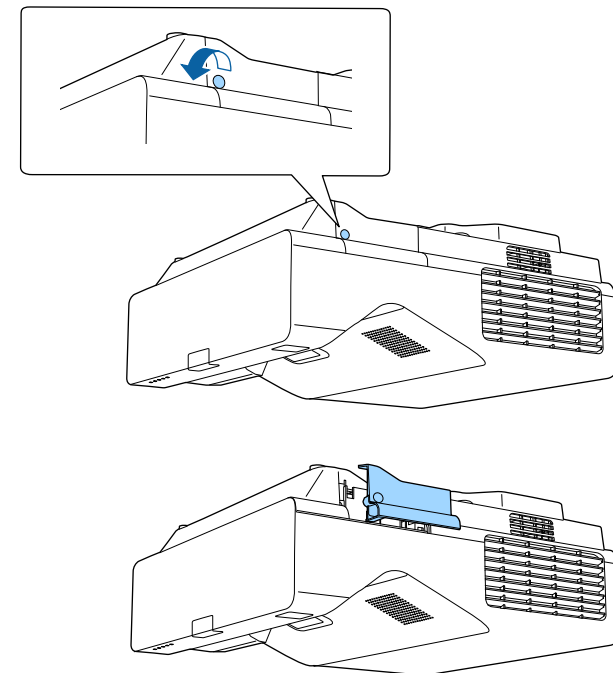

- 2** Вставте мережну карту для бездротової локальної мережі у гніздо мережної карти для бездротової локальної мережі.

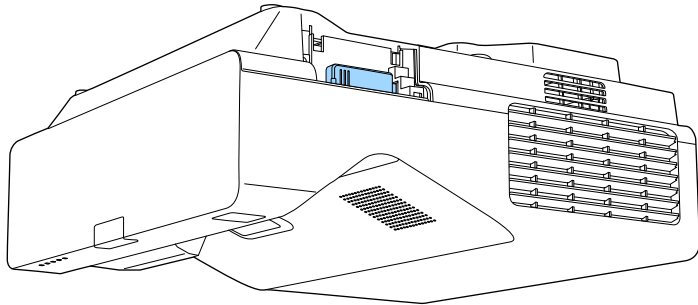

Встановлення параметрів бездротової мережі вручну

Перш ніж виконувати проєкцію через бездротову мережу, слід встановити параметри мережі на проєкторі.

- 1** Натисніть кнопку [Menu], відкрийте меню **Керування** і натисніть клавішу [Enter].

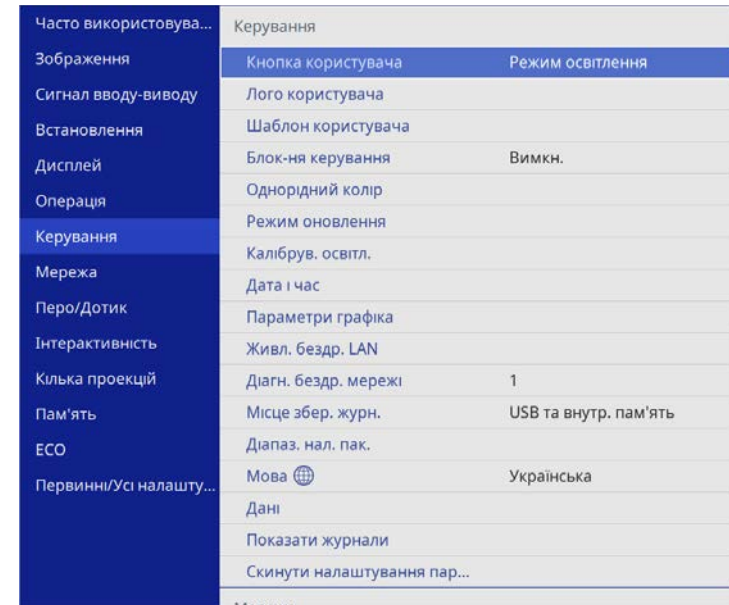

- 2** Для параметра **Живл. бездр. LAN** установіть значення **Увімк.**

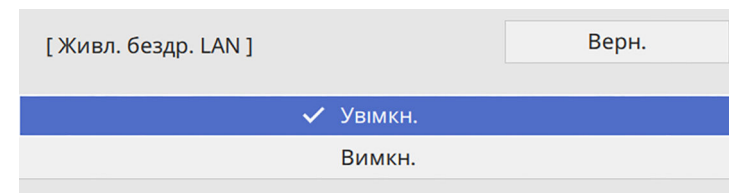

3 Відкрийте меню **Мережа** і натисніть клавішу [Enter].

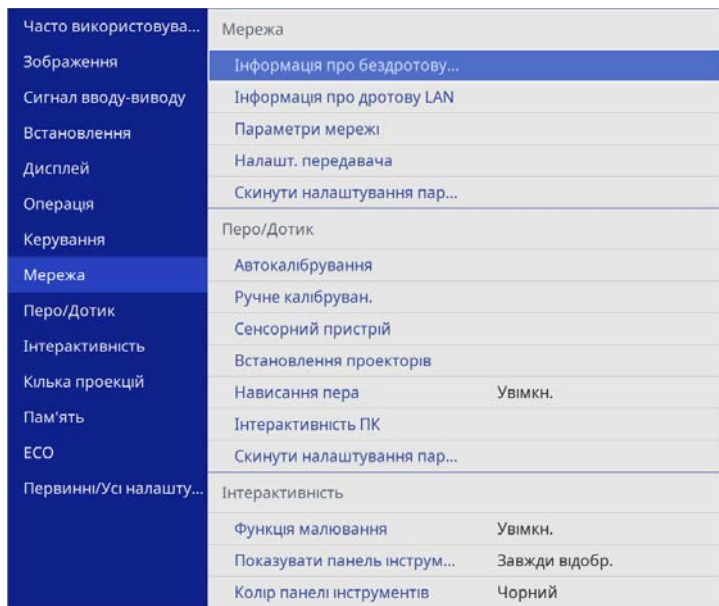

4 Виберіть **Параметри мережі** і натисніть клавішу [Enter].

5 Щоб ідентифікувати проєктор через мережу, виберіть **Назва проєктора** і введіть ім'я довжиною до 16 алфавітно-цифрових символів.

6 Установіть для параметра **Інтерфейс керування пріоритетами** значення **Бездротова мережа**.

7 Виберіть спосіб підключення.

- Для режиму простої точки доступу встановіть для параметра **Проста точка доступу** значення **On** і перейдіть до кроку 12.



Якщо **Пароль-фраза** не була встановлена, з'явиться екран з підказкою про встановлення **Пароль-фраза**.

- Для режиму інфраструктури встановіть для параметра **Проста точка доступу** значення **Вимкн.** і перейдіть до наступного кроку.
- Якщо ви встановили додаткову мережеву карту для бездротової локальної мережі та хочете використовувати обидва способи з'єднання одночасно, встановіть для параметра **Проста точка доступу** значення **Увімкн.** перейдіть до наступного кроку.

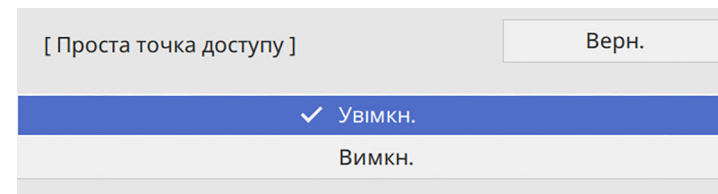

8 Відкрийте меню **Бездротова мережа** і натисніть клавішу [Enter].

[Бездротова мережа]	Верн.
Пошук точки доступу	
SSID	
Безпека	Відкрити
IP-параметри	
DNS-сервер 1	0.0.0.0
DNS-сервер 2	0.0.0.0
IPv6	Вимкн. 
Показ IP-адреси	Увімкн.

Проектор починає шукати точки доступу.



Пошук точки доступу можна також здійснювати вручну за допомогою параметра **Пошук точки доступу**.

9 Виберіть точки доступу, до якої потрібно підключитися.



Якщо потрібно призначити SSID вручну, поставте прапорець в полі **SSID**, щоб ввести SSID.



10 Призначити IP-параметри для вашої мережі, як необхідно.

- Якщо мережа призначає адреси автоматично, виберіть **IP-параметри**, щоб встановити параметр **DHCP** в положення **Увімкн.**

- Щоб призначити адреси вручну, виберіть **IP-параметри**, щоб встановити параметр **DHCP** в положення **Вимкн.** і за потреби введіть **Адреса IP**, **Маску підмережі**, і **Адр. маш.-шлюзу** проєктора.

11 Щоб запобігти відображенню IP-адреси на екрані відомостей мережі, встановіть для параметра **Показ IP-адреси** значення **Вимкн.**

12 Відкрийте меню **Проекція через мережу** і натисніть клавішу [Enter].

[Проекція через мережу]	Верн.
Ключове слово	Вимкн.
Epson iProjection	Увімкн. 
Дисплей SSID	Увімкн.
Показати інфо LAN	Текст і QR-код
Пароль модератора	
Відобразити ключові слова	Вимкн.
Screen Mirroring	Увімкн. 
Перер. з'єднання	Увімкн.
Налашт. продуктивн.	1 (Точно)
Запис	Вимкнено
Інформація про Screen Mirr...	Увімкн.
Message Broadcasting	Вимкн.
Спільний екран	Увімкн.

- 13** Увімкніть параметр **Ключове слово** для запобігання доступу до проектора осіб, які не перебувають у приміщенні, де встановлено проектор.



Коли цей параметр увімкнено, потрібно ввести випадкове ключове слово, яке відображається на комп'ютері, на якому запущено Epson iProjection, щоб отримати доступ до проектора та надати доступ до поточного екрана.

- 14** Установіть для параметра **Epson iProjection** значення **Увімкн.**

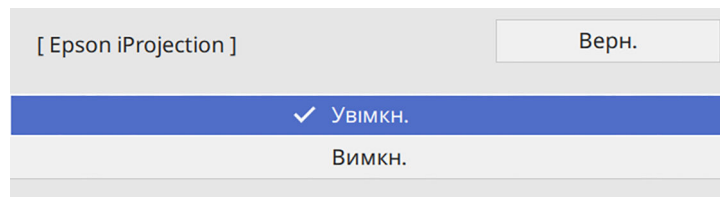

- 15** Виберіть потрібні параметри.

- **Дисплей SSID** дає змогу вказати, чи відображати SSID проектора на екрані відомостей мережі та на екрані Home.
- Параметр **Показати інфо LAN** дає змогу встановити формат відображення мережевої інформації проектора.
- У полі **Пароль модератора** можна ввести пароль із чотирьох цифр для доступу до проектора від імені модератора за допомогою програми Epson iProjection. (За замовчуванням пароль не встановлено.)
- **Відображати ключові слова** дає змогу показувати ключове слово проектора на проекції зображення, коли надано доступ до проектора за допомогою Epson iProjection.

- 16** Після завершення вибору параметрів поверніться на екран **Параметри мережі** або **Встановити** і дотримуйтеся вказівок на екрані, щоб зберегти налаштування і вийти з меню.



Якщо **Пароль керув. Web** не був встановлений, на екрані з'явиться підказка щодо встановлення паролю, перш ніж можна буде зберегти параметри. Дотримуйтеся вказівок на екрані, щоб встановити пароль.

- 17** Натисніть на пульті дистанційного керування кнопку [LAN]. Коли параметри бездротової мережі буде встановлено, на екрані відомостей мережі з'явиться правильна IP-адреса.

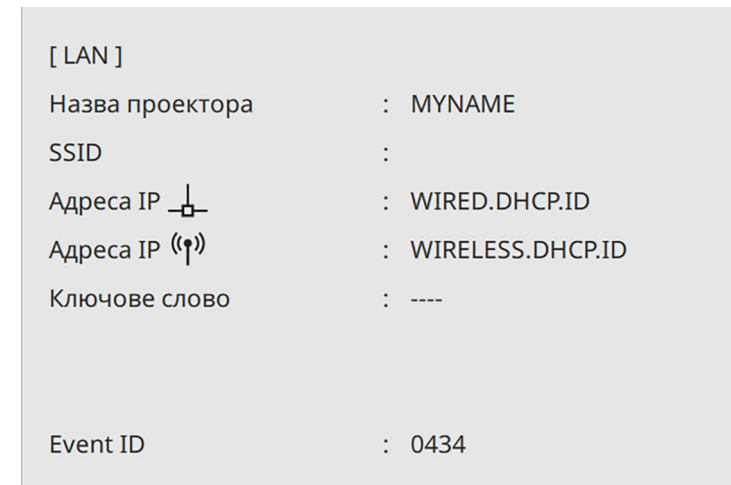

Після встановлення параметрів бездротової мережі на проекторі, слід обрати бездротову мережу на комп'ютері. Тепер запусіть мережне ПЗ, щоб надсилати зображення на проектор через бездротову мережу.

► Пов'язані посилання

- "Використання екранної клавіатури" [стор.240](#)

Встановлення параметрів бездротової мережі в ОС Windows

Перед підключенням до проектора виберіть правильну бездротову мережу на комп'ютері.

- 1** Щоб отримати доступ до службової програми бездротового зв'язку, клацніть значок мережі на панелі завдань Windows.
- 2** Під час підключення до пристроїв через точку доступу бездротової мережі переконайтеся, що Wi-Fi увімкнено й виберіть назву мережі (SSID), до якої підключається проектор.
- 3** Клацніть **Підключення**.

Встановлення параметрів бездротової мережі в ОС Mac

Перед підключенням до проектора виберіть правильну бездротову мережу в ОС Mac.

- 1** Клацніть піктограму Wi-Fi в рядку меню вгорі екрана.
- 2** Під час підключення до пристроїв через точку доступу бездротової мережі переконайтеся, що Wi-Fi увімкнено й виберіть назву мережі (SSID), до якої підключається проектор.

Налаштування безпеки бездротової мережі для режиму Проста точка доступу

Можна налаштувати безпеку проектора для використання в бездротовій мережі в режимі Проста точка доступу. Можна використовувати безпеку WPA2-PSK.



Зверніться до адміністратора мережі за роз'ясненнями щодо введення правильної інформації.

- 1** Натисніть кнопку [Menu], відкрийте меню **Мережа** та натисніть клавішу [Enter].
- 2** Виберіть **Параметри мережі** і натисніть клавішу [Enter].
- 3** Виберіть **Пароль-фраза**, натисніть [Enter] і введіть пароль-фразу, довжиною від 8 до 63 символів.

[Пароль-фраза]

1	2	3	4	5	6	7	8	9	0	!	"	#	\$			
a	b	c	d	e	f	g	h	i	j	%	&	'	,			
k	l	m	n	o	p	q	r	s	t	*	+	()			
u	v	w	x	y	z	@	.	Space		/	:	SYM2				
													A/a	←	→	⊞

- 4** Після завершення введення пароль-фрази поверніться на екран **Параметри мережі**, виберіть **Встановити** та дотримуйтеся вказівок на екрані, щоб зберегти налаштування й вийти з меню.

Налаштування безпеки бездротової мережі для режиму інфраструктури

Можна налаштувати безпеку проектора для використання в бездротовій мережі в режимі інфраструктури. Установіть один із таких типів безпеки, що відповідають параметрам мережі:

- Безпека WPA3-PSK
- Безпека WPA2/WPA3-PSK
- Безпека WPA3-EAP
- Безпека WPA2/WPA3-EAP



Зверніться до адміністратора мережі за роз'ясненнями щодо введення правильної інформації.

- 1** Якщо потрібно встановити безпеку WPA3-EAP або WPA2/WPA3-EAP, переконайтеся, що ваш файл цифрового сертифікату сумісний із типом реєстрації проектора та розміщений безпосередньо на USB-накопичувачі.
- 2** Натисніть кнопку [Menu], відкрийте меню **Мережа** та натисніть клавішу [Enter].
- 3** Виберіть **Параметри мережі** і натисніть клавішу [Enter].

- 4** Відкрийте меню **Бездротова мережа** і натисніть клавішу [Enter].

[Бездротова мережа]	Верн.
Пошук точки доступу	
SSID	
Безпека	Відкрити
IP-параметри	
DNS-сервер 1	0.0.0.0
DNS-сервер 2	0.0.0.0
IPv6	Вимкн. ∨
Показ IP-адреси	Увімкн.

- 5** Оберіть параметр **Безпека** та натисніть клавішу [Enter].

- 6** Встановіть параметри безпеки, що відповідають параметрам мережі.

[Безпека]	Верн.
WPA2/WPA3-PSK	
WPA2/WPA3-EAP	
WPA3-PSK	
WPA3-EAP	
✓ Відкрити	

- 7** Виконайте наведені нижче дії залежно від вибраного режиму безпеки.

- **WPA3-PSK** або **WPA2/WPA3-PSK**: Виберіть **Пароль-фраза**, натисніть [Enter] і введіть пароль-фразу, довжиною від 8 до 63 символів. Потім перейдіть до кроку 16.

- **WPA3-EAP** або **WPA2/WPA3-EAP**: Виберіть пункт **Тип EAP** і натисніть клавішу [Enter].

8 Виберіть протокол для автентифікації в якості параметру **Тип EAP**.

[Тип EAP]	Верн.
✓ PEAP	
PEAP-TLS	
EAP-TLS	
EAP-FAST	

9 Щоб покращити сертифікат, оберіть тип сертифікату і натисніть клавішу [Enter].

- **Сертифікат клієнта** для типу **PEAP-TLS** або **EAP-TLS**
- **Сертифікат ЦС** для всіх типів EAP



Можна також зареєструвати цифрові сертифікати зі свого браузера. Проте, упевніться, що реєстрація відбулася лише один раз, інакше сертифікат може бути встановлений неправильно.

10 Виберіть варіант **Зберегти** і натисніть кнопку [Enter].

11 Підключіть USB-пристрій до порту проектора USB-A, дотримуючись інструкцій на екрані.

12 Натисніть клавішу [Enter], щоб відобразити список сертифікатів.

13 Оберіть сертифікат для імпорту за допомогою відображеного списку. З'явиться повідомлення, що вимагатиме введення паролю для сертифікату.

14 Введіть пароль і натисніть клавішу [Enter].
Сертифікат буде імпортовано, і з'явиться повідомлення про завершення.

15 Виберіть свої параметри EAP, якщо потрібно.

- **Ім'я користувача** дозволяє ввести ім'я користувача (до 64 алфавітно-цифрових символів). Під час імпорту сертифікату клієнта ім'я, на яке було видано сертифікат, встановлюється автоматично.
- **Пароль**: дає змогу ввести пароль до 64 алфавітно-цифрових символів для автентифікації під час використання типів протоколів **PEAP** або **EAP-FAST**.
- **Перевірити сертифікат сервера**: дозволяє вам вибрати, чи перевіряти сертифікат сервера, якщо встановлено сертифікат ЦС.
- **Ім'я RADIUS-сервера**: дозволяє ввести ім'я сервера для перевірки.

16 Після завершення вибору параметрів поверніться на екран **Параметри мережі** або **Встановити** і дотримуйтеся вказівок на екрані, щоб зберегти налаштування і вийти з меню.

» Пов'язані посилання

- "Підтримувані сертифікати клієнта та ЦС" [стор.197](#)

Підтримувані сертифікати клієнта та ЦС

Можна зареєструвати ці типи цифрових сертифікатів.

Сертифікат клієнта (PEAP-TLS/EAP-TLS)

Технічні характеристики	Опис
Формат	PKCS#12
Розширення	PFX, P12
Шифрування	RSA
Хеші	MD5/SHA-1/SHA-256/SHA-384/SHA-512
Довжина ключа	512/1024/2048/4096 бітів
Пароль	До 64 алфавітно-цифрових символів; необхідно

Сертифікат ЦС (PEAP/PEAP-TLS/EAP-TLS/EAP-FAST)

Технічні характеристики	Опис
Формат	X509v3
Розширення	DER/CER/PEM
Шифрування	RSA
Хеші	MD5/SHA-1/SHA-256/SHA-384/SHA-512
Довжина ключа	512/1024/2048/4096 бітів
Кодування	BASE64/Binary

Використання QR-коду для підключення до мобільного пристрою

Після вибору налаштування бездротової мережі для проектора можна відображати QR-код на екрані та використовувати його, щоб

підключатися до мобільного пристрою за допомогою програми Epson iProjection (iOS/Android).



- На вашому пристрої повинна бути встановлена найновіша версія програми Epson iProjection.
- Можна безкоштовно завантажити Epson iProjection з App Store або Google Play. Вартість підключення до App Store або Google Play сплачує клієнт.
- Під час використання Epson iProjection в режимі зв'єднання Швидкий рекомендується виконати налаштування безпеки.

- 1 Натисніть на пульті дистанційного керування кнопку [LAN].
На області проєціювання з'явиться QR-код.



- Якщо ви не бачите QR-код, задайте для параметра **Показати інфо LAN** значення **Текст і QR-код** у меню проектора **Мережа**.
 🖱️ **Мережа > Параметри мережі > Проекція через мережу > Epson iProjection > Показати інфо LAN**
- Щоб сховати QR-код, натисніть [Esc].
- Коли QR-код сховано, натисніть кнопку [Enter], щоб відобразити код.

- 2 Запустіть Epson iProjection на мобільному пристрої.

- Зчитайте QR-код за допомогою Epson iProjection, щоб підключити його до проектора.



Щоб правильно зчитати QR-код, упевніться, що на екрані пристрою відображається квадрат, та що він знаходиться достатньо близько, щоб код, який проєціюється, відповідав напрямлючим в програмі зчитування QR-кодів на мобільному пристрої. Код неможливо зчитати, якщо ви перебуваєте надто далеко від екрану.

Коли зв'язок встановлено, виберіть меню **Contents** із  та виберіть файл, який потрібно проєціювати.

Використання ключа USB для підключення комп'ютера Windows

Можна налаштувати свій накопичувач USB як ключ USB для швидкого з'єднання проектора з комп'ютером Windows, що підтримує бездротову мережу. Після створення USB-ключа можна швидко проєціювати зображення з мережевого проектора.

- Установіть USB-ключ за допомогою засобу **Засіб встановлення USB-ключа** програмного забезпечення Epson iProjection (Windows).



Див. інструкції у *Посібнику з експлуатації Epson iProjection (Windows/Mac)*.

- Упевніться, що модуль бездротової мережі встановлено або вбудовано в проектор.
- Увімкніть проектор.

- Натисніть на пульті дистанційного керування кнопку [LAN]. З'явиться екран відомостей мережі. Переконайтеся, що відображаються SSID та IP-адреса.

- Підключіть USB-ключ до порта проектора USB-A. З'явиться повідомлення про те, що оновлення інформації про мережу завершено.

- Видаліть USB-ключ.

- Підключіть USB-ключ до USB-порта комп'ютера.

- Встановіть потрібну програму, дотримуючись інструкцій на екрані.



- Коли на екрані з'явиться повідомлення брандмауера Windows, натисніть **Так**, щоб вимкнути брандмауер.
- Для встановлення програмного забезпечення необхідно мати права адміністратора.
- Якщо її не буде встановлено автоматично, двічі клацніть файл **MPPLaunch.exe** на USB-ключі.

За декілька хвилин на проекторі з'явиться зображення комп'ютера.

- Після завершення проєціювання через бездротову мережу, виберіть параметр **Безпечно видалення пристрою** на панелі завдань Windows і видаліть USB-ключ з комп'ютера.



Можливо, потрібно буде перезапустити комп'ютер для повторної активації підключення до бездротової мережі.

► Пов'язані посилання

- "Отримання останніх версій документів" [стор.12](#)

Використання системи бездротової презентації для підключення до комп'ютерів з ОС Windows/Mac

За допомогою додаткової системи бездротової презентації можна швидко підключити проектор до комп'ютера через бездротову мережу, щоб проєціювати презентацію. Система бездротової презентації (ELPWP10) устаткована двома бездротовими передавачами (ELPWT01) і однією мережною карт для бездротової локальної мережі (ELPAP11).

Докладніше див. у *Epson Wireless Presentation System User's Guide*.

► Пов'язані посилання

- "Перше налаштування системи бездротової презентації" [стор.200](#)
- "Проеціювання системи бездротової презентації" [стор.201](#)

Перше налаштування системи бездротової презентації

Перед першим використанням системи бездротової презентації необхідно виконати певні підготування, наприклад, спарувати бездротові передавачі з проектором.



- Перед паруванням виберіть параметри мережі для проектора.
- Після зміни параметру **Назва проектора** або **Пароль-фраза** в меню **Параметри мережі** необхідно буде повторно сполучити бездротові передавачі.
- Також можна спарувати бездротові передавачі з вашого комп'ютера за допомогою програмного забезпечення Epson Wireless Transmitter Settings. Докладніше див. у *Epson Wireless Transmitter Settings Operation Guide*.
- Ви можете завантажити потрібне ПЗ та посібники з веб-сайту: epson.sn

1 Увімкніть проектор.

2 Підключіть бездротовий передавач до порту USB-A проектора.

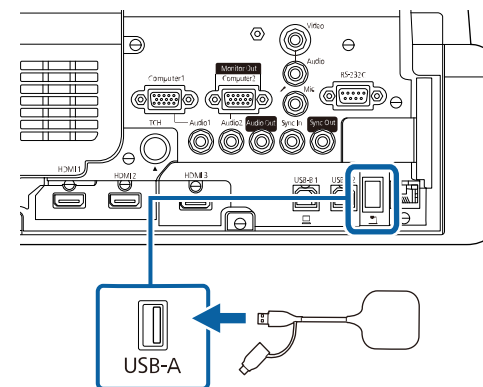

Відомості мережі буде перезаписано, і з'явиться повідомлення про завершення. Для завершення парування знадобиться трохи часу.

Обережно

Не від'єднуйте кабель живлення або бездротовий передавач від проектора під час записування відом. мережі. Якщо кабель живлення або бездротовий передавач від'єднано, проектор може не запуститися. Перед від'єднуванням бездротового передавача впевніться, що відобразилось повідомлення про завершення.

3 Якщо потрібно продовжити парування, під'єднайте інший бездротовий передавач.

4 За необхідності виберіть значення **Так**, щоб встановити значення параметру **Показати посібн. з підключ.** на **Увімк.**



- Рекомендовано вибрати **Так**. Наступного разу, якщо при включенні проектора вхідний сигнал буде відсутній, відобразиться посібник з підключення для бездротового передавача (Epson Wireless Presentation).
- Повідомлення, яке підкаже вам встановити значення параметру **Показати посібн. з підключ.** на **Увімк.** відобразиться, коли значення параметрів **Показати посібн. з підключ.** встановлено на **Вимкн.** і **Відтворення вмісту** встановлено на **Вимк** (EB-775F/EB-770F).
- Можна змінити показ посібника з підключення в меню **Мережа** проектора.
 **Мережа > Налашт. передавача > Показати посібн. з підключ.**

5 Відключіть бездротовий передавач від проектора та вставте мережну карту для бездротової локальної мережі в той самий порт, що використовується для бездротового передавача.

6 Натисніть кнопку [Menu] на панелі керування або на пульті дистанційного керування.

7 Впевніться, що значення параметру **Живл. бездр. LAN** встановлено на **Увімк.** в меню **Керування** проектора і значення параметру **Проста точка доступу** встановлено на **Увімк.** в меню **Параметри мережі** проектора.

Рекомендовано вимкнути і увімкнути проектор, щоб включився показ посібника з підключення.



Якщо для параметра **Автоввімкнення** установити значення **Увімк.** в меню **Мережа** проектора, можна керувати запуском проектора, навіть якщо він перебуває в режимі очікування (коли живлення вимкнено).

 **Мережа > Налашт. передавача > Автоввімкнення**

Проеціювання системи бездротової презентації

Можна скористатись спарованим бездротовим передавачем, щоб швидко встановити пряме підключення між проектором (приймачем) і комп'ютерами з ОС Windows/Mac і легко проєціювати зображення.



Переконайтеся, що модуль бездротової мережі встановлено у проекторі.

1 Увімкніть проектор.

2 Підключіть бездротовий передавач до USB-порту комп'ютера.

3 Проєціюйте свій вміст за допомогою програмного забезпечення Epson Wireless Presentation у бездротовому передавачі. Докладніше див. у *Epson Wireless Presentation System User's Guide*.

Зображення можна надсилати на проектор з мобільних пристроїв, як-от ноутбуки, смартфони та планшети, за допомогою технології Miracast.

Можна одночасно підключити два пристрої, що використовують технологію Miracast. Проектор виявляє джерела вхідного сигналу як Screen Mirroring1 і Screen Mirroring2. Потрібно встановити для параметра **Перер. з'єднання** значення **Вимкн.**

☛ **Мережа > Параметри мережі > Проекція через мережу > Screen Mirroring > Перер. з'єднання**

Якщо пристрій підтримує технологію Miracast, не потрібно встановлювати додаткове ПЗ. При використанні комп'ютера Windows переконайтеся, що доступний необхідний адаптер для з'єднання Miracast.

Зверніть увагу на такі обмеження під час використання функцій Screen Mirroring.

- Неможливо відтворювати черезрядкове зображення.
- Неможливо відтворювати багатоканальний звук через 3ch (канал 3).
- Можливо, ви не зможете проектувати зображення залежно від роздільної здатності та частоти кадрів.
- Неможливо відтворювати відео в форматі 3D.
- З підключенням Miracast, ви, можливо, не зможете переглядати вміст із захистом авторських прав.
- Не змінюйте налаштування **Screen Mirroring** проектора під час проєціювання Screen Mirroring. Це може призвести до відключення проектора, і може потребуватися час для відновлення підключення.

☛ **Мережа > Параметри мережі > Проекція через мережу > Screen Mirroring**

- Не вимикайте проектор напряму через вимикач під час проєціювання в Screen Mirroring.



- Мобільні пристрої з встановленою системою Android або Windows 8.1, або пізнішої версії, підтримують технологію Miracast. Підтримка Miracast залежить від мобільного пристрою. Більш детальну інформацію можна знайти в посібнику вашого мобільного пристрою.
- Якщо **Пароль керув. Web** не був встановлений, на екрані з'явиться підказка щодо встановлення паролю, коли можна зберегти параметри мережі. Дотримуйтеся вказівок на екрані, щоб встановити пароль.

► Пов'язані посилання

- "Встановлення параметрів функції Screen Mirroring" [стор.202](#)
- "Підключення за допомогою Screen Mirroring з функцією Miracast" [стор.205](#)
- "Підключення за допомогою Screen Mirroring у Windows 10" [стор.205](#)
- "Підключення за допомогою Screen Mirroring у Windows 8.1" [стор.206](#)

Встановлення параметрів функції Screen Mirroring

Слід встановити параметри функції **Screen Mirroring** на проекторі, щоб проєціювати зображення з мобільних пристроїв.



Якщо ви використовуєте Windows 10, зображення можна транлювати за допомогою таких з'єднань:

- Пряма трансляція зображень з пристрою на проектор
- Трансляція зображень через локальну мережу

У разі трансляції зображень через локальну мережу з'єднання більш стабільне та безпечне. Щоб підключити проектор до локальної мережі, виконайте одну з наступних дій:

- Підключіть кабель локальної мережі.
- Виберіть параметр **Бездротова мережа**, щоб підключитися до бездротової точки доступу.

Щоб підключитися до бездротової точки доступу, потрібно встановити додаткову мережну карту для бездротової локальної мережі.

1 Натисніть кнопку [Menu], відкрийте меню **Керування** і натисніть клавішу [Enter].

Часто використовува...	Керування	
Зображення	Кнопка користувача	Режим освітлення
Сигнал вводу-виводу	Лого користувача	
Встановлення	Шаблон користувача	
Дисплей	Блок-ня керування	Вимкн.
Операція	Однорідний колір	
Керування	Режим оновлення	
Мережа	Калібрув. освітл.	
Перо/Дотик	Дата і час	
Інтерактивність	Параметри графіка	
Кілька проєкцій	Живл. бездр. LAN	
Пам'ять	Діагн. бездр. мережі	1
ЕСО	Місце збер. журн.	USB та внутр. пам'ять
Первинні/Усі налашту...	Діапаз. нал. пак.	
	Мова	Українська
	Дані	
	Показати журнали	
	Скинути налаштування пар...	

2 Для параметра **Живл. бездр. LAN** установіть значення **Увімк.**

[Живл. бездр. LAN]	Верн.
✓ Увімкн.	
Вимкн.	

3 Відкрийте меню **Мережа** і натисніть клавішу [Enter].

Часто використовува...	Мережа	
Зображення	Інформація про бездротову...	
Сигнал вводу-виводу	Інформація про дротову LAN	
Встановлення	Параметри мережі	
Дисплей	Налашт. передавача	
Операція	Скинути налаштування пар...	
Керування	Перо/Дотик	
Мережа	Автокалібрування	
Перо/Дотик	Ручне калібруван.	
Інтерактивність	Сенсорний пристрій	
Кілька проєкцій	Встановлення проєкторів	
Пам'ять	Нависання пера	Увімкн.
ЕСО	Інтерактивність ПК	
Первинні/Усі налашту...	Скинути налаштування пар...	
	Інтерактивність	
	Функція малювання	Увімкн.
	Показувати панель інструм...	Завжди відобр.
	Колір панелі інструментів	Чорний

4 Виберіть **Параметри мережі** і натисніть клавішу [Enter].

5 Виберіть **Інтерфейс керування пріоритетами** і натисніть клавішу [Enter].

- 6** Виберіть один із варіантів, наведених нижче:
- Якщо ви транслюєте дані через локальну мережу за допомогою дротової локальної мережі, виберіть **Дротова LAN**.
 - Якщо ви транслюєте дані напряму або через бездротову точку доступу, виберіть **Бездротова мережа**.
 - Якщо ваш пристрій підтримує лише трансляцію даних напряму, виберіть **Бездротова мережа**.

7 Для параметра **Проста точка доступу** встановіть значення **Увімк.**

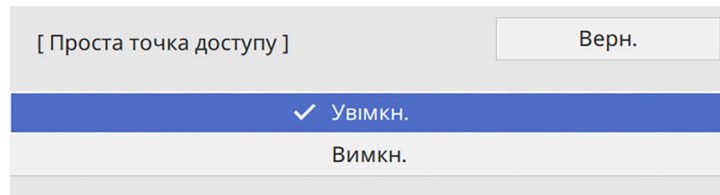

Якщо **Пароль-фраза** не була встановлена, з'явиться екран з підказкою про встановлення **Пароль-фраза**.

8 Поверніться до екрана **Параметри мережі** і виберіть **Проекція через мережу**.

9 Для параметра **Screen Mirroring** установіть значення **Увімк.**

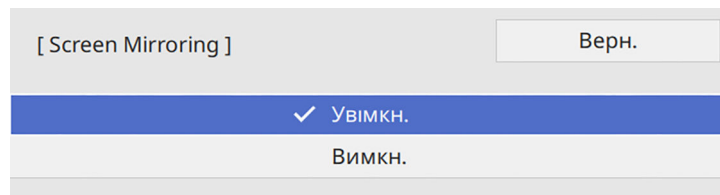

10 Виберіть потрібні параметри.

- **Перер. з'єднання** дає змогу підключатися до іншого мобільного пристрою під час проєціювання Screen Mirroring або підключитися виключно до одного пристрою. Щоб використовувати два джерела Screen Mirroring, виберіть значення **Вимкн.**
- Параметр **Налашт. продуктивн.** дозволяє регулювати швидкість/якість віддзеркалення екрана. Виберіть менше число, щоб покращити якість, та більше, щоб збільшити швидкість.
- Параметр **Запис** дозволяє записати проєційоване зображення і вставити його на сторінку в режимі білої дошки (EB-770Fi/EB-760Wi). **Увімкнено** дозволяє виводити зображення Screen Mirroring на порт HDMI Out і записувати таке зображення. Функції HDCP і H.265 вимкнено і ви не зможете використати їх для проєціювання вмісту. Якщо необхідно проєціювати вміст із функціями HDCP і H.265, виберіть **Вимкнено**.
- **Інф. Screen Mirroring** відображає відомості про підключення під час проєціювання із джерела Screen Mirroring.

11 Після завершення вибору параметрів поверніться на екран **Параметри мережі** або **Встановити** і дотримуйтеся вказівок на екрані, щоб зберегти налаштування і вийти з меню.



Якщо **Пароль керув. Web** не був встановлений, на екрані з'явиться підказка щодо встановлення паролю, перш ніж можна буде зберегти параметри. Дотримуйтеся вказівок на екрані, щоб встановити пароль.

Підключення за допомогою Screen Mirroring з функцією Miracast

Якщо мобільний пристрій, наприклад, смартфон, підтримує Miracast, ви можете підключити його до проектора через бездротовий зв'язок і проектувати зображення. Звук можна відтворити в системі динаміків проектора за допомогою підключення через Screen Mirroring.

- 1** В разі необхідності виберіть на проекторі параметр **Screen Mirroring**.
- 2** Натисніть кнопку [LAN] на пульті дистанц. керування, щоб перейти до джерела Screen Mirroring.
З'явиться екран відомостей мережі.
- 3** Для пошуку проектора скористайтесь функцією Miracast на мобільному пристрої.
З'явиться список доступних пристроїв.
- 4** Виберіть назву проектора Назва проектора зі списку.
- 5** Якщо на мобільному пристрої з'явиться екран введення PIN-коду, введіть PIN-код, що відображається на екрані інформації про мережу, або вгорі зліва на зображенні, що проеціюється.
На проекторі з'явиться зображення з мобільного пристрою.



Для встановлення з'єднання може знадобитися час. Не від'єднуйте кабель живлення проектора під час спроби встановити з'єднання. Оскільки пристрій може зависнути або зламатися.

Залежно від мобільного пристрою, можливо, під час підключення потрібно буде видалити пристрій. Дотримуйтеся інструкцій на екрані вашого пристрою.

Підключення за допомогою Screen Mirroring у Windows 10

Можна налаштувати ваш комп'ютер на бездротове проєціювання та відтворити звук у системі динаміків проектора за допомогою підключення через Screen Mirroring.

- 1** В разі необхідності виберіть на проекторі параметр **Screen Mirroring**.
- 2** Натисніть кнопку [LAN] на пульті дистанц. керування, щоб перейти до джерела Screen Mirroring.
З'явиться екран відомостей мережі.
- 3** Утримуючи клавішу Windows, натисніть кнопку **К** на клавіатурі.
З'явиться список доступних пристроїв.
- 4** Виберіть назву проектора Назва проектора зі списку.

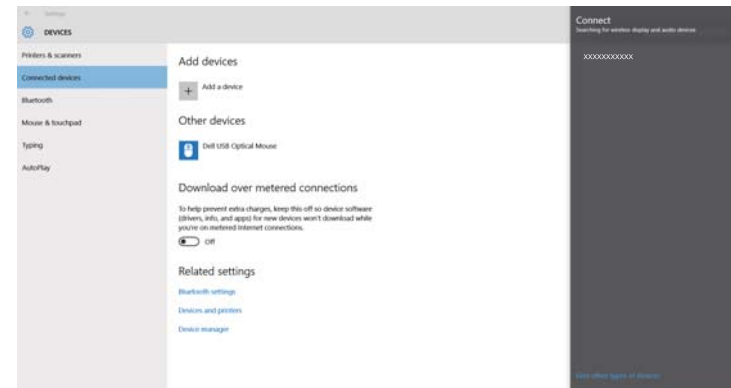

- 5** Якщо на комп'ютері з'явиться екран введення PIN-коду, введіть PIN-код, що відображається на екрані інформації про мережу, або внизу справа на проеційованому зображенні.
Проектор передає зображення з вашого комп'ютера.



Для встановлення з'єднання може знадобитися час. Не від'єднуйте кабель живлення проєктора під час спроби встановити з'єднання. Оскільки пристрій може зависнути або зламатися.

Підключення за допомогою Screen Mirroring у Windows 8.1

Комп'ютер можна налаштувати для проєціювання через бездротову мережу за допомогою Ключових кнопок у Windows 8.1. Звук можна відтворити в системі динаміків проєктора за допомогою підключення через Screen Mirroring.

- 1** В разі необхідності виберіть на проєкторі параметр **Screen Mirroring**.
- 2** Натисніть кнопку [LAN] на пульті дистанц. керування, щоб перейти до джерела Screen Mirroring.
З'явиться екран відомостей мережі.
- 3** Виберіть на комп'ютері **Пристрої** в меню Ключові кнопки, а потім виберіть **Проеціювати**.



- 4** Виберіть **Додати бездротовий дисплей**.



З'явиться список доступних пристроїв.

- 5** Виберіть назву проєктора Назва проєктора зі списку.

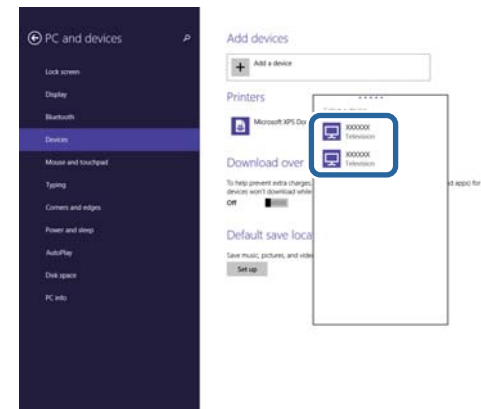

- 6** Якщо на комп'ютері з'явиться екран введення PIN-коду, введіть PIN-код, що відображається на екрані інформації про мережу, або внизу справа на проєційованому зображенні.
Проектор передає зображення з вашого комп'ютера.



Для встановлення з'єднання може знадобитися час. Не від'єднуйте кабель живлення проектора під час спроби встановити з'єднання. Оскільки пристрій може зависнути або зламатися.

Для додаткового захисту обміну даними між проектором і веб-переглядачем можна використовувати протокол HTTPS. Для цього потрібно створити сертифікат сервера, встановити його на проекторі та увімкнути налаштування **Безп. HTTP-з'єдн.** в меню проектора, щоб засвідчити надійність веб-браузера.

Навіть якщо не встановлено сертифікат сервера, проектор автоматично створює сертифікат із власним підписом і дозволяє з'єднання. Оскільки на основі сертифіката з підписом неможливо перевірити надійність з веб-браузера, під час керування проектором за допомогою веб-браузера відображається попередження щодо надійності сервера. Це попередження не заважає з'єднанню.

► **Пов'язані посилання**

- "Імпорт сертифікату веб-сервера за допомогою меню" [стор.208](#)

Імпорт сертифікату веб-сервера за допомогою меню

Можна створити власний сертифікат веб-сервера та імпортувати його за допомогою меню проектора та зовнішнього пристрою зберігання даних.



- Для цієї моделі в якості зовнішнього пристрою зберігання даних можна використовувати накопичувач USB.
- Можна також зареєструвати цифрові сертифікати з вашого браузера. Проте, упевніться, що реєстрація відбулася лише один раз, інакше сертифікат може бути встановлений неправильно.

1 Переконайтеся, що ваш файл цифрового сертифікату сумісний з реєстрацією проектора і розміщений безпосередньо на пристрої збереження даних USB.

2 Натисніть кнопку [Menu], відкрийте меню **Мережа** та натисніть клавішу [Enter].

3 Виберіть **Параметри мережі** і натисніть клавішу [Enter].

4 Відкрийте меню **Керув. проектором** і натисніть клавішу [Enter].

[Управління проектором]		Верн.
Зв'яз. між команд.	Захищено	
Налашт. Web API		
PJLink	Вимкн.	▼
SNMP	Вимкн.	▼
AMX Device Discovery	Вимкн.	
Crestron Connected	Вимкн.	
Crestron XiO Cloud	Вимкн.	
Control4 SDDP	Вимкн.	
Art-Net	Увімкн.	
Безпечне HTTP-з'єднання	Увімкн.	▲
Сертифікат веб-сервера		

5 Для параметра **Безпечне HTTP-з'єднання** встановіть значення **Увімкн.**

6 Виберіть **Сертифікат веб-сервера** і натисніть клавішу [Enter].

7 Виберіть варіант **Зберегти** і натисніть кнопку [Enter].

8 Підключіть USB-пристрій до порту проектора USB-A, дотримуючись інструкцій на екрані.

- 9** Натисніть клавішу [Enter], щоб відобразити список сертифікатів.
- 10** Оберіть сертифікат для імпорту за допомогою відображеного списку. З'явиться повідомлення, що вимагатиме введення паролю для сертифікату.
- 11** Введіть пароль і натисніть клавішу [Enter]. Сертифікат буде імпортовано, і з'явиться повідомлення про завершення.

► **Пов'язані посилання**

- "Підтримувані сертифікати веб-сервера" [стор.209](#)

Підтримувані сертифікати веб-сервера

Можна зареєструвати ці типи цифрових сертифікатів.

Сертифікат веб-сервера (Безпечне НТТР-з'єднання)

Технічні характеристики	Опис
Формат	PKCS#12
Розширення	PFX, P12
Шифрування	RSA
Хеші	MD5/SHA-1/SHA-256/SHA-384/SHA-512
Довжина ключа	512/1024/2048/4096 бітів
Прийнята назва	Ім'я хоста мережі
Організація	Додатковий параметр

Технічні характеристики	Опис
Пароль	До 64 алфавітно-цифрових символів; необхідно

Поточне проєційоване зображення можна розповсюджувати на чотири проєктора, які підключено до однієї мережі. Це дозволяє одночасно переглядати зображення з інших проєкторів.



Ця функція недоступна у режимі **Відтворення вмісту** (EB-775F/EB-770F).

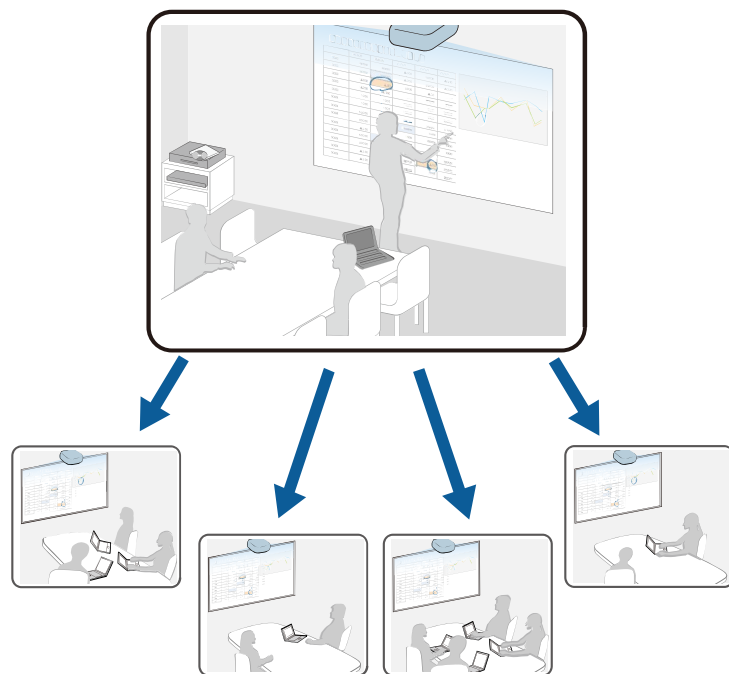

Зверніть увагу на такі обмеження під час використання функції Спільний екран.

- Можна надати спільний доступ до екрану проєкторам, які підтримують функцію спільного використання.
- Якщо версія прошивки серед проєкторів зі спільним екраном не однакова, можливо, вам потрібно буде оновити прошивку проєктора, щоб створити спільний екран.

- Не можна розповсюджувати вміст, який захищено HDCP.
- Під час використання функції Screen Sharing не можна змінити параметри проєктора **Мережа**.

► Пов'язані посилання

- "Надання спільного доступу до екрана" [стор.210](#)
- "Отримання зображень спільного екрана" [стор.213](#)
- "Малювання на зображеннях Спільного екрану" [стор.213](#)

Надання спільного доступу до екрана

Перш ніж надавати спільний доступ до екрана, потрібно вибрати параметри свого проєктора.

- Підключіть проєктор до мережі.
- Переконайтеся, що для параметра **Спільний екран** встановлено значення **Увімкн.**
 - ☛ **Мережа > Параметри мережі > Проекція через мережу > Спільний екран**

1 Увімкніть проєктор і виведіть зображення на екран.

2 Натисніть кнопку [Home].

3 Виберіть **Спільний екран**.

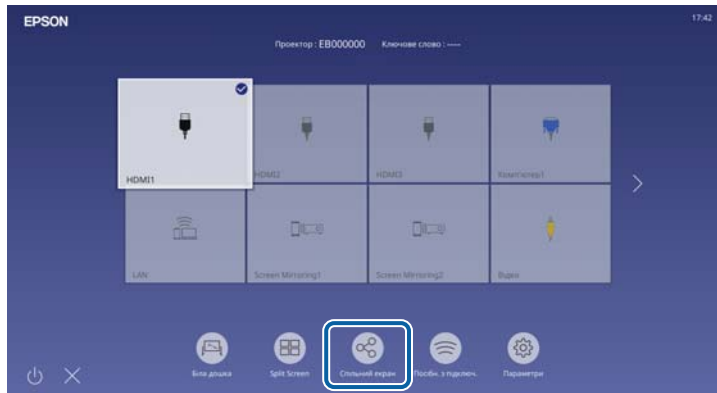

4 Виберіть **Увімкнути Спільний екран**.



5 Вкажіть проектор, якому ви хочете надати спільний доступ до свого екрана.

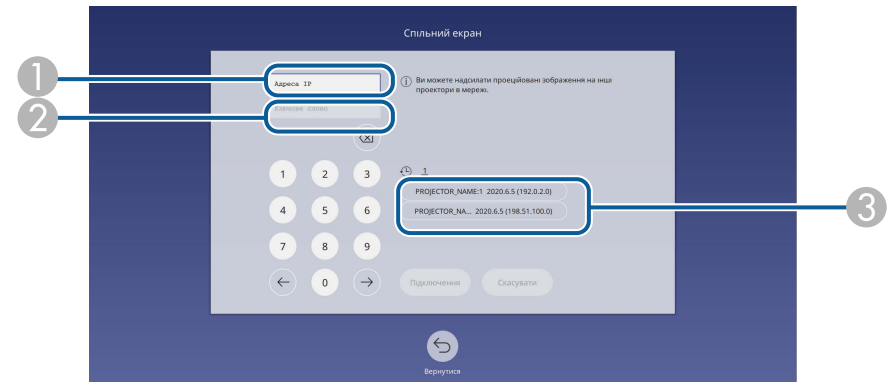

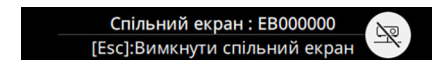

- 1 Введіть IP-адресу за допомогою цифрової клавіатури.
- 2 Якщо необхідно, введіть ключове слово проектора за допомогою цифрової клавіатури. Ключове слово проектора відображається на проекції зображення приймаючого проектора.
- 3 Відображається історія підключень. Щоб підключити проектор, до якого ви були підключені раніше, виберіть IP-адресу з відображуваного списку.

6 Поставте прапорця в полі **Підключити**.
Після встановлення з'єднання панель відображення спільного стану відображається у верхньому правому куті екрана. Панель відображення спільного стану можна перетягнути в інше положення.



7 За потреби повторіть кроки 3 та 6, щоб підключити більше проекторів.

8 Виберіть , щоб дозволити малювання на розповсюдженому екрані.

-  : Дозволено малювання з приймаючого проектора.
-  : Заборонено малювання з приймаючого проектора.

9 Виберіть джерело вводу для проектування зображень, якими ви хочете поділитися.

Зображення розповсюджується на приймаючі проектори.

► Пов'язані посилання

- "Завершення спільного користування екраном" [стор.212](#)

Завершення спільного користування екраном

Щоб завершити спільне користування, виберіть значок  на панелі стану спільного користування. Цей параметр від'єднує всі проектори одночасно. Якщо потрібно від'єднати певний проектор, виконайте ці дії.

1 Натисніть кнопку [Home].

2 Виберіть **Спільний екран**.

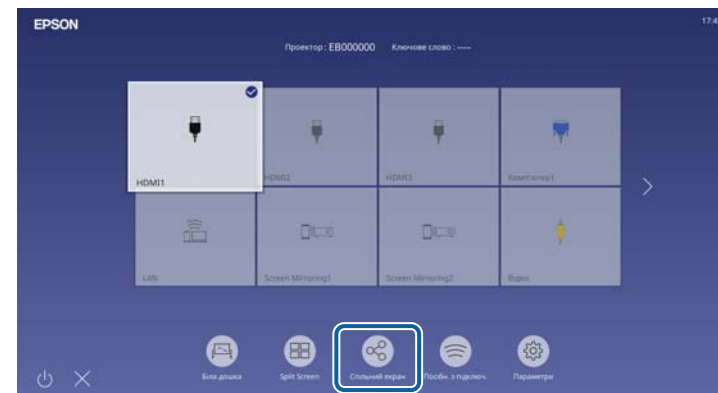

3 Виберіть проектор, який потрібно відключити, і виберіть **Відключити**.

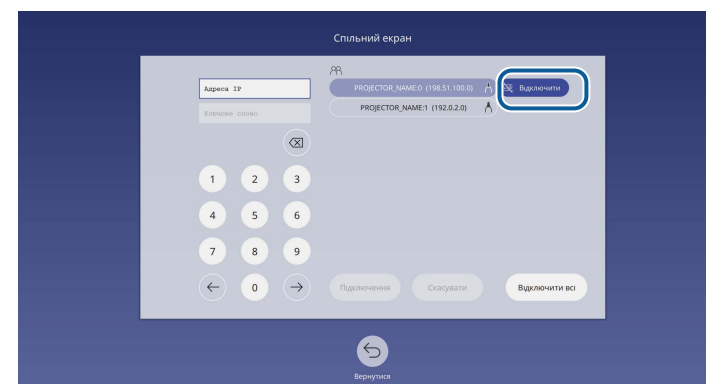

Вибраний проектор від'єднано, і спільне користування екраном для цього проектора завершено.

4 Повторіть крок 3, щоб відключити більше проекторів.



Якщо вибрати **Відключити всі**, кнопка змінюється на **Confirm**.
Виберіть цю кнопку знову, щоб відключити всі проектори.

Отримання зображень спільного екрана

Перш ніж отримувати екран, потрібно вибрати параметри свого проектора.

- Підключіть проектор тієї ж мережі, до якої підключено проектор із спільним зображенням.
- Переконайтеся, що до проектора не підключено інших пристроїв за допомогою ПЗ Epson iProjection.
- Переконайтеся, що для параметра **Спільний екран** встановлено значення **Увімкн.**

☛ **Мережа > Параметри мережі > Проекція через мережу > Спільний екран**

Коли інший проектор запускає екран спільного доступу, зображення загального екрана відображається автоматично.

Якщо ні, натисніть кнопку [LAN] на пульті дистанційного керування.

Щоб видалити спільне зображення під час проєціювання, натисніть кнопку [Esc].



Якщо у вас немає IP-адреси для проектора, натисніть кнопку [Home] та виберіть **Спільний екран**. Ви можете перевірити IP-адресу, відображену на екрані керівництва.

Малювання на зображеннях Спільного екрану

Також можна малювати на отриманих зображеннях за допомогою інтерактивної панелі інструментів (EB-770Fi/EB-760Wi). Малюнки також передаються між проекторами.

Панель інструментів показана на наступному малюнку.



- Також можна використовувати міні-панель інструментів, натиснувши кнопку збоку пера будь-де в області малювання. На міні-панелі інструментів тип пера чи гумки можна перемикаати.
- Під час виконання сенсорних операцій за допомогою руху пальця ви не можете відобразити міні-панель інструментів.

Див. Панель інструментів режиму анотацій щодо функцій кожного інструменту.



- Ви не можете малювати на спільних зображеннях, коли спільне зображення проєктується як частина розділеного зображення.
- Коли ви малюєте на спільних екранах, ви не можете скористатися інструментом підсвічування та функцією Очистити весь вміст малювання.

►► Пов'язані посилання

- "Панель інструментів у режимі анотації" [стор.117](#)

Контроль і керування проектором

Щоб контролювати та керувати проектором через мережу, перегляньте ці розділи.

► Пов'язані посилання

- "Epson Projector Management" [стор.215](#)
- "Керування проектором, що підключений до мережі, за допомогою браузера" [стор.216](#)
- "Реєстрація цифрових сертифікатів з веб-браузера" [стор.225](#)
- "Налаштування електронних сповіщень в мережі проектора" [стор.226](#)
- "Налаштування контролю за допомогою SNMP" [стор.228](#)
- "За допомогою команд ESC/VP21" [стор.229](#)
- "Підтримка PjLink" [стор.230](#)
- "Art-Net" [стор.231](#)
- "Підтримка Crestron Connected" [стор.232](#)
- "Web API" [стор.234](#)
- "Встановлення календарного графіку подій проектора" [стор.235](#)

ПЗ Epson Projector Management (лише для ОС Windows) дозволяє відстежувати та керувати проектором через мережу. Інструкції див. у *Посібник з експлуатації Epson Projector Management*.

Програму Epson Projector Management можна завантажити на веб-сайті.

epson.sn

Після підключення проектора до мережі, можна вибрати налаштування проектора і контролювати проєціювання за допомогою сумісного веб-браузера. Завдяки цьому можна отримати віддалений доступ до проектора.

У режимі Відтворення вмісту також можна редагувати списки відтворення (EB-775F/EB-770F).

Попередження

У режимі Відтворення вмісту не від'єднуйте від проектора USB-накопичувач або шнур живлення в наведених нижче випадках (EB-775F/EB-770F). Дані, збережені на USB-накопичувачі, можуть зазнати пошкодження.

- Коли відкрито вікно **Списки відтворення**
- Коли відкрито вікно **USB-накопичувач**



- Переконайтеся, що комп'ютер і проектор підключено до мережі. У разі бездротового підключення підключайте пристрої через точку доступу бездротової мережі.
- Можна використовувати такі веб-переглядачі.
 - Microsoft Edge (Windows)
 - Safari (Mac, iOS)
 - Chrome (Android)
- У разі використання веб-переглядача не підключайте проксі-сервер. Не можна вибрати всі параметри меню проектора або керувати всіма функціями проектора за допомогою веб-браузера.
- Якщо для параметра **Режим очікування** установити значення **Зв'язок вкл.** в меню **Операція** проектора, можна використовувати браузер для вибору параметрів і керування проєкцією, навіть коли проектор перебуває в режимі очікування (коли вимкнено живлення).
- Також проектором можна керувати за допомогою браузера в додатку Epson iProjection (iOS/Android).

- 1** Переконайтеся, що проектор увімкнено.
- 2** Переконайтеся, що ваш комп'ютер або пристрій підключено до тієї ж мережі, що й проектор.
- 3** Запустіть веб-браузер на комп'ютері або пристрої.
- 4** Перейдіть до екрана **Epson Web Control**, увівши IP-адресу проектора в адресний рядок браузера. Під час введення адреси IPv6 візьміть її у квадратні дужки [та].
З'явиться вікно **Epson Web Control**.

- У звичайному режимі

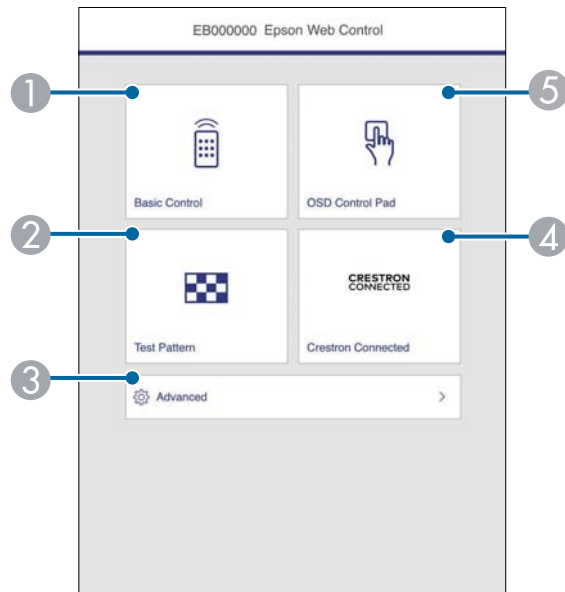

- 1 Віддалене керування проектором.
- 2 Відображення тестового шаблону.
- 3 Налаштування детальних параметрів проектора.
- 4 Відкриває робочі вікна Crestron Connected і Crestron XiO Cloud.
- 5 Увімкнення можливості керувати налаштуваннями меню проектора за допомогою пальця або миші.

- У режимі Відтворення вмісту (EB-775F/EB-770F)

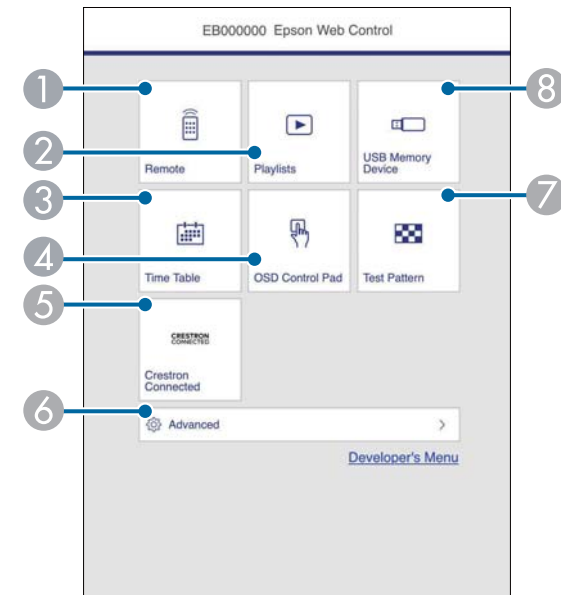

- 1 Віддалене керування проектором.
- 2 Вибирає список відтворення, який ви бажаєте відтворити, і дозволяє створювати та редагувати списки відтворення.
- 3 Відображає екран **Розклад**.
- 4 Увімкнення можливості керувати налаштуваннями меню проектора за допомогою пальця або миші.
- 5 Відкриває робочі вікна Crestron Connected і Crestron XiO Cloud.
- 6 Налаштування детальних параметрів проектора.
- 7 Відображення тестового шаблону.
- 8 Реєстрація або видалення даних списку відтворення з USB-накопичувача.

- 5** Виберіть параметр відповідно до функції проектора, якою потрібно керувати.



Можливо, буде потрібно увійти в систему, щоб отримати доступ до деяких параметрів на екрані **Epson Web Control**. Спочатку встановіть такі паролі.

- Щоб отримати доступ до опції **Основне керування**, вам необхідно увійти до системи, використовуючи **EPSONREMOTE** як ім'я користувача та **Пароль Remote**. (За замовчуванням пароль не встановлено.)

Встановіть для параметра **Основне керування** значення **Увімкн.** у меню проектора **Мережа** та задайте пароль.

☛ **Мережа > Параметри мережі > Управління проектором > Основне керування**

- Щоб отримати доступ до інших параметрів та зберегти налаштування, вам необхідно увійти до системи, використовуючи **EPSONWEB** як ім'я користувача та **Пароль керув. Web**. (За замовчуванням пароль не встановлено.)

Пароль можна встановити в меню **Мережа** проектора.

☛ **Мережа > Параметри мережі > Пароль керув. Web**

► **Пов'язані посилання**

- "Параметри Web Control" [стор.218](#)

Параметри Web Control

Основне керування

Параметри на екрані **Основне керування** дозволяють вибрати джерело входу та керувати проектором.

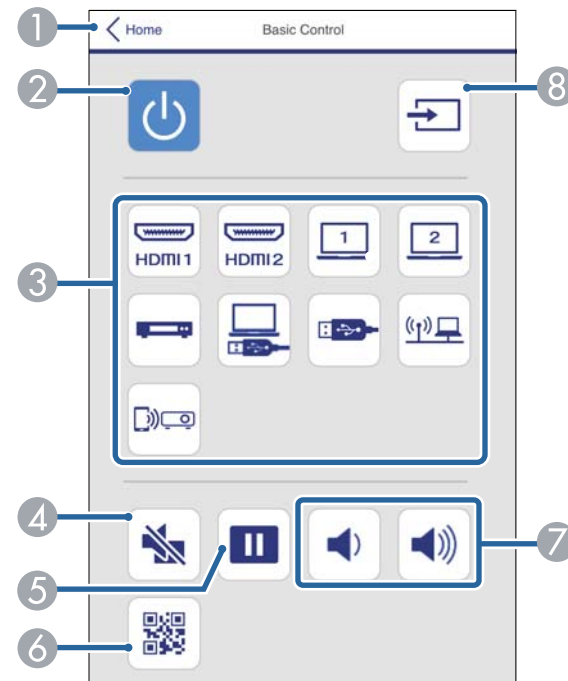

- 1 Знову відкриється вікно **Epson Web Control**.
- 2 Призначена для ввімкнення і вимкнення проектора.
- 3 Вибір джерела вхідного сигналу. (Доступні джерела вхідного сигналу відрізняються залежно від моделі вашого проектора.)
- 4 Призначено для ввімкнення й вимкнення відео та аудіо на певний час.
- 5 Слугує для призупинення та відновлення показу зображень.
- 6 Показує QR-код.
- 7 Призначені для регулювання гучності динаміка.

8 Пошук джерел.

OSD Control Pad

Параметри на екрані **Елемент керування меню** дають можливість відобразити меню параметрів проектора та вибрати їх пальцем або мишкою на килимку.

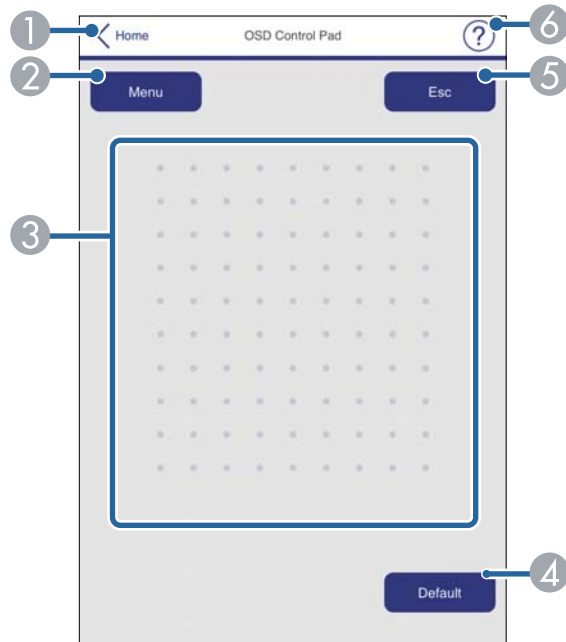

- 1 Знову відкриється вікно **Epson Web Control**.
- 2 Відображення меню налаштування проектора.
- 3 Для навігації меню використовуйте палець або мишу.
- 4 Скидання вибраного параметра до значення за умовчанням.
- 5 Повернення до попереднього меню.
- 6 Відображення розділів довідки.

Тестовий шаблон

Екран **Тестовий шаблон** відображає доступні тестові зразки та дозволяє вибрати його для проектування.

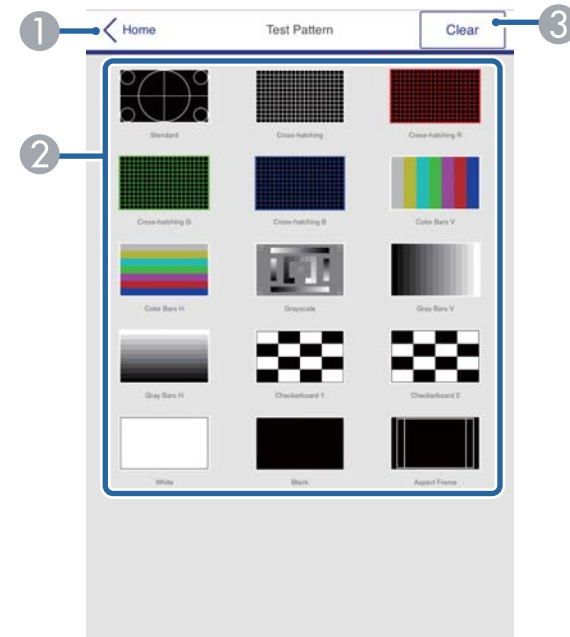

- 1 Знову відкриється вікно **Epson Web Control**.
- 2 Відображення доступних тестових шаблонів. Виберіть цей пункт, щоб проектувати тестовий шаблон. (Доступні тестові шаблони змінюються залежно від режиму проектора.)
- 3 Вимкнення відображення тестового шаблону.

Розширені

Екран **Додатково** дозволяють вибрати налаштування проектора.

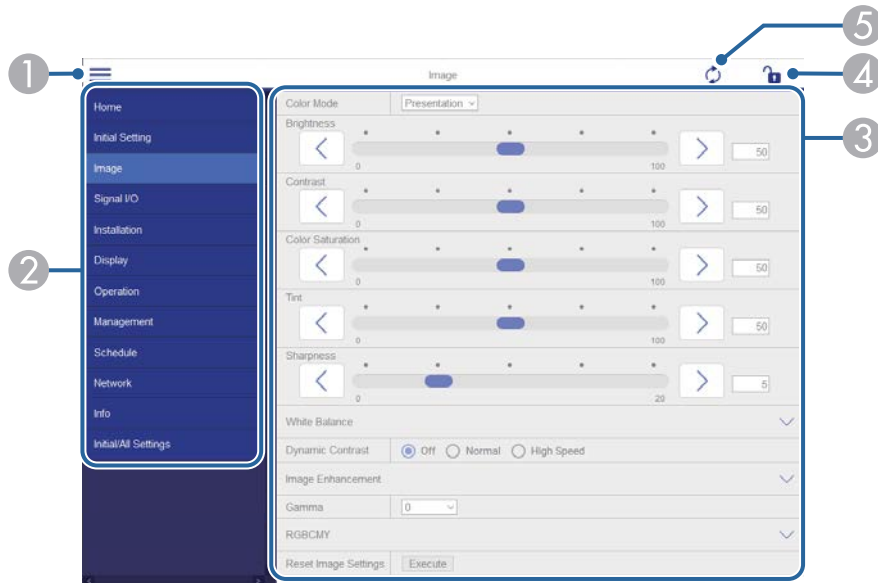

- 1 Відкриваються меню.
- 2 Відображення назви вибраного вами меню.
- 3 Визначення параметрів проектора. (Доступні налаштування відрізняються залежно від моделі вашого проектора.)
- 4 Блокує/розблокує параметри проектора.
- 5 Оновлення параметрів проектора.



У програмі Epson Web Control неможливо змінити перелічені нижче налаштування.

- **HDMI Link**
- **Фіксоване встановлення**
- **Посібник із встановл. за доп. рейки для монтажу**
- **Автоматичне налаштування екрана (EB-770Fi/EB-760Wi)**
- **Зсув зображення**
- **Відтворення вмісту (EB-775F/EB-770F)**
- **Логотип користувача**
- **Шаблон користувача**
- **Діагн. бездр. мережі**
- **Мова**
- **Інформація про канал Art-Net (EB-775F/EB-770F)**
- **Пошук точки доступу**
- **Почати парування**
- **Event ID**
- **Рівень антени**
- **Скинути налаштування параметра Мережа**
- **Оновлення мікропрограм**



Не можна змінювати наступні параметри для функцій Інтерактивність за допомогою Epson Web Control (EB-770Fi/EB-760Wi).

- **Автокалібрування**
- **Ручне калібруван.**
- **Тестовий друк**
- **Перевірити підключення**
- **Надіслати тестове повідомлення**



Вибрати такі параметри можна за допомогою Epson Web Control.

- Пароль монітора (до 16 алфавітно-цифрових символів)
- Налаштування IPv6 (вручну)
- Порт HTTP (номер порта, який використовується для веб-контролю, окрім 80 [за замовчуванням], 843, 3620, 3621, 3625, 3629, 4352, 4649, 5357, 10000, 10001, 41794)
- Налаштування адресної книги

Віддалений (лише в режимі відтворення вмісту)

Параметри на екрані **Віддалено** дозволяють вибрати джерело вводу, та керувати проектором та запускати списки відтворення проектору.



1 Знову відкриється вікно **Epson Web Control**.

- 2 Призначена для ввімкнення і вимкнення проектора.
- 3 Вибір джерела вхідного сигналу. (Доступні джерела вхідного сигналу відрізняються залежно від моделі вашого проектора.)
- 4 Призначено для ввімкнення й вимкнення відео та аудіо на певний час.
- 5 Параметр **Ефект накладання** відображається лише тоді, коли поточне джерело відрізняється від USB.

Вмикає та вимикає **Ефект накладання**, щоб додати ефект кольору та форми у список відтворення.

За вмикання відображається екран **Ефекти**. Ви можете додати заздалегідь визначені фільтри кольорів та ефектів у список відтворення. Ви також можете створити налаштований ефект.

- 6 Визначає параметри екрану.
- 7 Відображає улюблені списки відтворення. Виберіть список відтворення, щоб розпочати проектування.
- 8 Відображає інформацію для проектного списку відтворення.

Піктограми вказують на налаштування списку відтворення.

: був застосований ефект накладання

: повторне відтворення застосовано

: довжина списку відтворення

Виберіть стрілку в нижньому правому куті, щоб відобразити наступний екран.

- 9 Призначені для регулювання гучності динаміка.

Екран відображається під час проектування списку відтворення (лише в режимі відтворення вмісту)

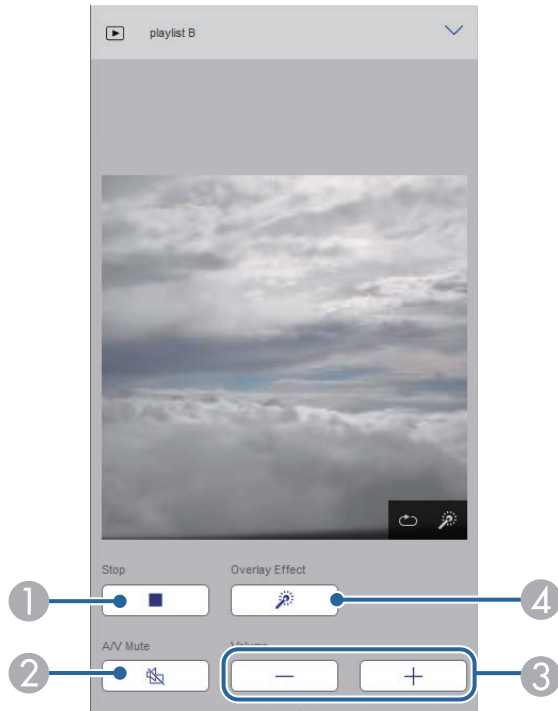

- 1 Зупиняє проєкцію.
- 2 Призначена для ввімкнення й вимкнення відео та аудіо на певний час. Однак аудіо та відео продовжують працювати, тому ви не зможете відновити проєкцію в точці, де ви активували цю функцію.
- 3 Призначені для регулювання гучності динаміка.
- 4 Відкриває екран **Ефекти**. Ви можете вибрати попередньо встановлені ефекти або вибрати окремі фільтри яскравості, кольору та форми.

Список відтворення (лише в режимі відтворення вмісту)

Опції на екрані **Список відтворення** дозволяють вибрати зі списку список відтворення, який ви бажаєте відтворити, створити чи редагувати.

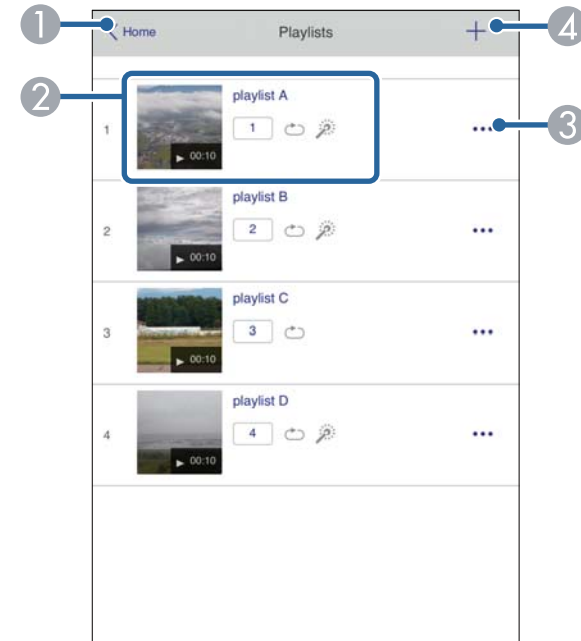

- 1 Знову відкриється вікно **Epson Web Control**.
- 2 Запуск проєціювання списку відтворення.
Піктограми вказують на настройки списку відтворення.
 - 1 : номер присвоєний улюбленим спискам відтворення
 - ↺ : повторне відтворення застосовано
 - ☀ : був застосований ефект накладання
- 3 Відкриває меню, яке дозволяє редагувати, копіювати, реєструвати вибране або видаляти список відтворення.
Якщо вибрати **Редагувати** або **Дублювати**, відобразиться екран **Редагування списку відтворення**.

- 4 Відкриває екран **Новий список відтворення**, де можна створити новий список відтворення.

Екран Створення/Редагування список відтворення (лише в режимі відтворення вмісту)



- 1 Редагує назву списку відтворення.
- 2 У цьому полі можна ввімкнути або вимкнути відтворення по колу.
- 3 Реєструє список відтворення у вибране.
Реєструючи вибране, ви можете швидко розпочати відтворення улюбленого списку відтворення за допомогою екрану **Віддалено** або дистанц. керування.
- 4 Відображує зображення або відео, які потрібно додати до списку відтворення. Список відтворення відтворює зображення чи фільми в порядку.
- 5 Додає зображення чи відео до списку відтворення.

- 6 Видаляє зображення чи відео зі списку.
- 7 Відкриває екран **Перемкнути зображення**.
Ви можете вказати інтервал часу для переходу до наступного файлу зображень. Ви також можете вибрати ефект переходу.
- 8 Відкриває екран **Ефекти**.
Ви можете додати заздалегідь визначені фільтри кольорів та ефектів у список відтворення. Ви також можете створити налаштований ефект.
- 9 Попередній перегляд списку відтворення.

Пристрій пам'яті USB (лише в режимі відтворення вмісту)

Опції на екрані **USB-накопичувач** дозволяють завантажувати дані для списку відтворення на флешку або видаляти дані на USB-накопичувачі.



Ви можете завантажити файли формату .avi, .jpeg (.jpg), .png, .bmp, або .gif.

Якщо потрібно додати файли .mp4 і .mov до списку відтворення, використовуйте програмне забезпечення Epson Projector Content Manager або додаток Epson Creative Projection.

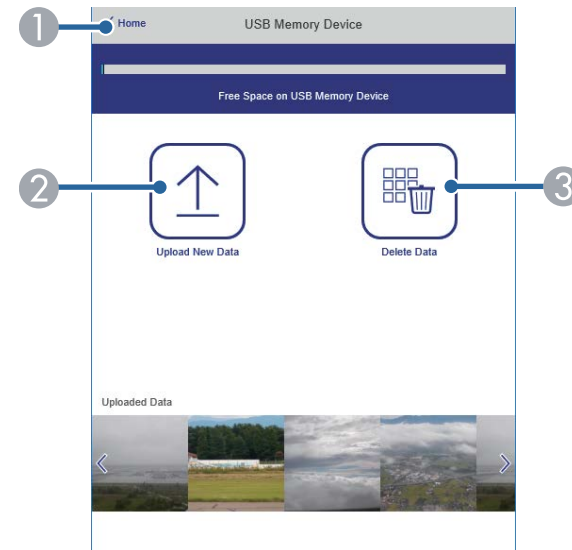

- 1 Знову відкриється вікно **Epson Web Control**.
- 2 Копіювання зображень і відеофайлів, які потрібно додати до списку відтворення, на USB-накопичувач.
- 3 Видалення зображень і відеофайлів із USB-накопичувача.

Розклад (лише в режимі відтворення вмісту)

Параметри на екрані **Розклад** дозволяють увімкнути або вимкнути вказані функції розкладу.

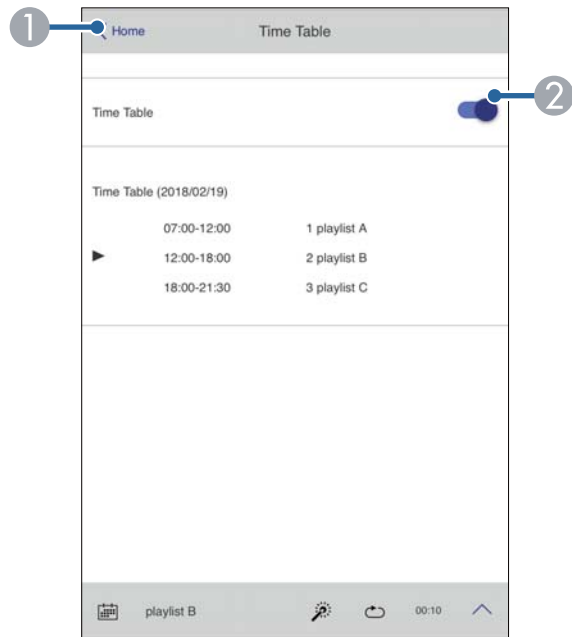

- 1 Знову відкриється вікно **Epson Web Control**.
- 2 Увімкнення або вимкнення розкладу.



За допомогою функції розкладу в програмі Epson Projector Content Manager можна вказати, коли має починатися та завершуватися список відтворення.

Докладніше див. у *Посібнику з експлуатації Epson Projector Content Manager*.

Можна зареєструвати цифрові сертифікати на проекторі, щоб забезпечити захищеність файлів презентації.



Також можна зареєструвати цифрові сертифікати в меню проектора **Мережа**. Проте, упевніться, що реєстрація відбулася лише один раз, інакше сертифікат може бути встановлений неправильно.

☛ **Мережа > Параметри мережі > Бездротова мережа > Сертифікат клієнта**

☛ **Мережа > Параметри мережі > Бездротова мережа > Сертифікат ЦС**

☛ **Мережа > Параметри мережі > Управління проектором > Безпечне HTTP-з'єднання > Сертифікат веб-сервера**

- 1 Переконайтеся, що ваш файл цифрового сертифікату сумісний з реєстрацією проектора.
- 2 Переконайтеся, що проектор увімкнено.
- 3 Запустіть веб-браузер на комп'ютері чи пристрої, що підключений до мережі.
- 4 Перейдіть до екрана Epson Web Control, увівши IP-адресу проектора в адресний рядок браузера.
- 5 Виберіть **Додатково**.



- Можливо, потрібно буде увійти в систему, перш ніж відобразиться екран Додатково. Якщо у вікні з'явиться журнал, введіть ім'я користувача та пароль. (Ім'я користувача — **EPSONWEB**. За замовчуванням пароль не встановлено.)
- Пароль можна змінити в меню **Мережа** проектора.
☛ **Мережа > Параметри мережі > Пароль керув. Web**

- 6 Виберіть , щоб відкрити меню, виберіть **Мережа**, а потім – **Сертифікат**.

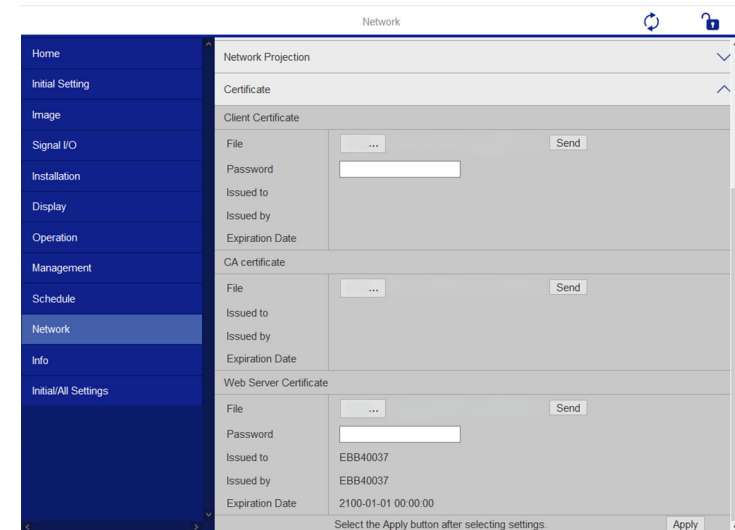

- 7 Виберіть файл сертифіката, який потрібно зареєструвати.
- 8 Введіть пароль у полі **Пароль** і натисніть **Надіслати**.
- 9 Після завершення реєстрації сертифікату натисніть **Застосувати**, щоб зберегти зміни та завершити реєстрацію.

Можна настроїти проектор на надсилання електронних сповіщень по мережі, у разі несправності проектора.

Якщо для параметра **Режим очікування** установити значення **Зв'язок увімкн.** у меню **Операція** проектора, можна отримувати електронні сповіщення, навіть якщо проектор перебуває в режимі очікування (коли живлення вимкнено).

1 Натисніть кнопку [Menu], відкрийте меню **Мережа** та натисніть клавішу [Enter].

2 Виберіть **Параметри мережі** і натисніть клавішу [Enter].

3 Відкрийте меню **Повід.про пошту** і натисніть клавішу [Enter].

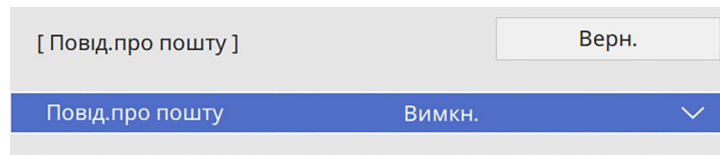

4 Для параметру **Повід.про пошту** встановіть значення **Увімкн.**

5 Введіть IP-адресу для **Сервера SMTP**.



Не використовуйте «127.x.x.x» (де x — це число від 0 до 255) у якості IP-адреси для **Сервера SMTP**.

6 Виберіть тип **Автентифікація** сервера SMTP.

7 Виберіть номер для **Номера порту** сервера SMTP від 0 до 65535 (за замовчуванням: 25).

8 Введіть **Ім'я користувача** для сервера SMTP.

9 Введіть **Пароль** для сервера SMTP.

10 Введіть адресу електронної пошти відправника, яка відобразиться в полі **Від**.

11 Виберіть поле адреси, введіть адресу електронної пошти та виберіть сповіщення, яке ви бажаєте отримати. Повторіть цей крок, щоб зареєструвати до трьох адрес.



Адреса електронної пошти повинна містити не більше 64 алфавітно-цифрових символів.

12 Після завершення вибору параметрів поверніться на екран **Параметри мережі** або **Встановити** і дотримуйтеся вказівок на екрані, щоб зберегти налаштування і вийти з меню.



Якщо через виникнення критичної проблеми проектор завершить роботу, електронне сповіщення може не надійти.

► Пов'язані посилання

- "Електронні сповіщення мережного проектора" [стор.226](#)

Електронні сповіщення мережного проектора

Якщо з проектором в мережі виникла проблема, а функція отримання електронних сповіщень підключена, ви отримаєте електронне сповіщення з такою інформацією:

- Адреса електронної пошти вказана в **Від** в якості відправника пошти
- **Epson Projector** в рядку теми

- Виникла проблема з проектором (назва проектора)
- IP-адреса пошкодженого проектора
- детальні відомості про проблему

Мережні адміністратори можуть встановити ПЗ SNMP (Простий протокол керування мережею) на мережні комп'ютери, щоб контролювати проектори. Якщо в мережі використовується це ПО, проектор можна налаштувати на контроль за допомогою SNMP.

- 1 Натисніть кнопку [Menu], відкрийте меню **Мережа** та натисніть клавішу [Enter].
- 2 Виберіть **Параметри мережі** і натисніть клавішу [Enter].
- 3 Відкрийте меню **Керув. проектором** і натисніть клавішу [Enter].

[Управління проектором]	Верн.
Зв'яз. між команд.	Захищено
Налашт. Web API	
PJLink	Вимкн. ▼
SNMP	Вимкн. ▼
AMX Device Discovery	Вимкн.
Crestron Connected	Вимкн.
Crestron XiO Cloud	Вимкн.
Control4 SDDP	Вимкн.
Art-Net	Увімкн.
Безпечне HTTP-з'єднання	Увімкн. ▲
Сертифікат веб-сервера	

- 4 Для параметра **SNMP** установіть значення **Увімкн.**
- 5 Якщо не була задана **Назва спільноти** SNMP, відобразиться екран з підказкою про встановлення **Назви спільноти**. Введіть **Назва спільноти** SNMP. Можна ввести до 32 алфавітно-цифрових символів.

- 6 Введіть до двох IP-адрес, щоб отримувати повідомлення SNMP, наприклад, параметри **Уловлюв. адр. IP 1** і **Уловлюв. адр. IP 2**, використовуючи цифри від 0 до 255 для кожного поля адреси.



Заборається застосовувати такі адреси: Від 224.0.0.0 до 255.255.255.255. Цей проектор підтримує агента SNMP версії 1 (SNMPv1).

- 7 Після завершення вибору параметрів поверніться на екран **Параметри мережі** або **Встановити** і дотримуйтеся вказівок на екрані, щоб зберегти налаштування і вийти з меню.

За допомогою команд ESC/VP21 можна керувати проектором із зовнішніх пристроїв.

► Пов'язані посилання

- "Список команд ESC/VP21" [стор.229](#)
- "Розташування кабелів" [стор.229](#)

Список команд ESC/VP21

Коли на проектор передається команда ON (Увімкн.), вмикається живлення і проектор починає розігріватися. Коли живлення проектора ввімкнено, на екран комп'ютера виводиться двокрапка «:» (3Ah).

Після вводу команди проектор виконує команду і повертає двокрапку «:», а потім приймає наступну команду.

Якщо команда, яку проектор обробляє, закінчується неправильно, то проектор видає повідомлення про помилку і повертає двокрапку «:».

Доступні команди можна переглянути в меню *Specifications* проектора.

► Пов'язані посилання

- "Отримання останніх версій документів" [стор.12](#)

Розташування кабелів

Послідовне з'єднання

- Тип роз'єму: D-Sub 9-контактний (штекер)
- Назва входу проектора: RS-232C
- Тип кабелю: кабель із перехресними (нуль-модемними) з'єднаннями контактів

На малюнку нижче ліворуч зображено панель проектора, а праворуч — панель комп'ютера:

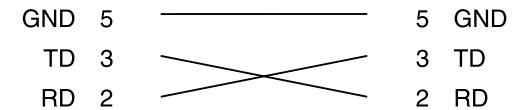

Назва сигналу	Функція
GND	Заземлення сигнального проводу
TD	Передача даних
RD	Отримання даних

Протокол обміну даними

- Встановлена швидкість передачі інформації за замовчуванням: 9600 біт/с
- Кількість біт даних: 8 біт
- Парність: немає
- Стоповий біт: 1 біт
- Керування потоками: немає

PJLink — це стандартний протокол керування проекторами, сумісними з комп'ютерними мережами, прийнятий Асоціацією JBMA (Japan Business Machine and Information System Industries Association, Асоціація виробників офісної техніки та інформаційних систем Японії) під час роботи над стандартизацією протоколів керування проекторами.

Цей проектор відповідає вимогам стандарту PJLink Class2, прийнятого асоціацією JBMA.

Номер порту, використаного функцією пошуку PJLink, є 4352 (UDP).

Необхідно активувати **PJLink** і встановити **Пароль PJLink** перед використанням PJLink.

Він сумісний з усіма командами, за винятком вказаних нижче, визначених стандартом PJLink Class2. Узгодженість підтверджено перевіркою адаптованості стандарту PJLink.

<http://pjlink.jbma.or.jp/english/>

- Несумісні команди

Несумісні команди можна переглянути в меню *Specifications* проектора.

- Вхідні порти та відповідний номер вхідного джерела

Ім'я вхідного порту	Номер вхідного джерела
Computer1	11
Computer2	12
Відео	21
HDMI1	32
HDMI2	33
HDMI3	36
USB	41
LAN	52
USB Display	53
Біла дошка	55
Screen Mirroring1	57
Screen Mirroring2	58

- Назва виробника, що відображається після введення запиту імені компанії-виробника

EPSON

- Назва моделі, що відображається після введення запиту назви продукту
 - EPSON 775F/770F
 - EPSON 770Fi
 - EPSON 760Wi
 - EPSON 760W

Art-Net — це протокол зв'язку Ethernet на основі протоколу TCP/IP.
Керувати проектором можна за допомогою контролера DMX або системи програм (EB-775F/EB-770F).

Докладніше про це див. у розділі *Specifications* проектора.

За допомогою системи для моніторингу мережі та керування Crestron Connected можна налаштувати проектор для використання в системі. Crestron Connected дає змогу керувати проектором і відстежувати його роботу за допомогою веб-переглядача.



- Якщо використовується Crestron Connected, функція Message Broadcasting у програмі Epson Projector Management недоступна.
- Якщо для параметра **Режим очікування** установити значення **Зв'язок вкл.** в меню **Операція** проектора, можна керувати пристроєм, навіть якщо він перебуває в режимі очікування (коли живлення вимкнено).

Докладніші відомості про систему Crestron Connected див. на веб-сайті Crestron.

<https://www.crestron.com/>

Для моніторингу пристроїв у системі можна використовувати програму Crestron RoomView Express або Crestron Fusion від Crestron. Ви можете спілкуватися зі службою підтримки та надсилати термінові повідомлення. Детальніше див. на веб-сайті:

<http://www.crestron.com/getroomview>

Щоб контролювати свій проектор та інші різноманітні пристрої через мережу, можна використовувати Crestron XiO Cloud. Можна керувати кількома пристроями з одного місця. Детальніше див. на веб-сайті:

<https://www.crestron.com/Products/Featured-Solutions/XiO-Cloud>

У цьому посібнику містяться вказівки щодо виконання операцій на комп'ютері за допомогою браузера.

► Пов'язані посилання

- "Налаштування підтримки Crestron Connected" [стор.232](#)

Налаштування підтримки Crestron Connected

Щоб налаштувати відстеження та керування проектором за допомогою системи Crestron Connected, переконайтеся, що комп'ютер і проектор з'єднано з мережею.

У разі бездротового підключення підключайте пристрої через точку доступу бездротової мережі.

- 1** Натисніть кнопку [Menu], відкрийте меню **Мережа** та натисніть клавішу [Enter].
- 2** Виберіть **Параметри мережі** і натисніть клавішу [Enter].
- 3** Відкрийте меню **Керув. проектором** і натисніть клавішу [Enter].

[Управління проектором]		Верн.
Зв'яз. між команд.	Захищено	
Налашт. Web API		
PJLink	Вимкн.	▼
SNMP	Вимкн.	▼
AMX Device Discovery	Вимкн.	
Crestron Connected	Вимкн.	
Crestron XiO Cloud	Вимкн.	
Control4 SDDP	Вимкн.	
Art-Net	Увімкн.	
Безпечне HTTP-з'єднання	Увімкн.	▲
Сертифікат веб-сервера		

- 4** Установіть для параметра **Crestron Connected** значення **Увімкн.**, щоб дозволити виявлення проектора.



- Якщо пароль не було встановлено, на екрані з'явиться підказка щодо встановлення паролю, перш ніж можна буде встановити значення параметру **Crestron Connected** на **Увімкн.**
- Щоб увімкнути послугу Crestron XiO Cloud, встановіть значення параметру **Crestron XiO Cloud** на **Увімкнено**.

- 5** Після завершення вибору параметрів поверніться на екран **Параметри мережі** або **Встановити** і дотримуйтеся вказівок на екрані, щоб зберегти налаштування і вийти з меню.

- 6** Вимкніть проектор і увімкніть його знову, щоб активувати параметр.

- 7** Запустіть веб-браузер на комп'ютері чи пристрої, що підключений до мережі.

- 8** Перейдіть до екрана Epson Web Control, увівши IP-адресу проектора в адресний рядок браузера.

- 9** Виберіть налаштування **Crestron Connected**. Детальніше див. на веб-сайті Crestron.

Web API можна використовувати для експлуатації проектора в режимі Відтворення вмісту. Детальнішу інформацію див. у пункті *Web API Specifications for Projectors*.



- Можна автентифікувати зв'язок Web API за допомогою автентифікації API (дайджест автентифікації).
- Ім'я користувача для автентифікації API — **EPSONWEB**; використовуйте пароль, який встановлено для параметра **Пароль керув. Web**.
 - ☛ **Мережа > Параметри мережі > Пароль керув. Web**

► Пов'язані посилання

- "Увімкнення Web API" [стор.234](#)

Увімкнення Web API

За допомогою меню проектора можна увімкнути Web API.

- 1** Натисніть кнопку [Menu], відкрийте меню **Мережа** та натисніть клавішу [Enter].
- 2** Виберіть **Параметри мережі** і натисніть клавішу [Enter].

- 3** Виберіть **Керув. проектором** і натисніть кнопку [Enter].

[Управління проектором]		Верн.
Зв'яз. між команд.	Захищено	
Налашт. Web API		
PJLink	Вимкн.	∨
SNMP	Вимкн.	∨
AMX Device Discovery	Вимкн.	
Crestron Connected	Вимкн.	
Crestron XiO Cloud	Вимкн.	
Control4 SDDP	Вимкн.	
Art-Net	Увімкн.	
Безпечне HTTP-з'єднання	Увімкн.	∧
Сертифікат веб-сервера		

- 4** Виберіть **Налашт. Web API**.
- 5** Встановіть для параметра **Web API** значення **Увімкн.**

Можна запланувати до 30 подій, що запускатимуться на проекторі автоматично, як-от увімкнення чи вимкнення проектора або зміна джерела вхідного сигналу. Проектор виконує обрані події в попередньо налаштовані дату та час.

Попередження

Не розташовуйте перед об'єктивом легкозаймисті предмети. У разі автоматичного ввімкнення проектора за встановленим розкладом легкозаймисті предмети перед об'єктивом можуть спричинити пожежу.



- Якщо для параметра **Захист меню** в меню **Розклад** встановлено значення **Увімк.**, спершу вимкніть його.
- Функція **Калібрув. освітл.** не запускається, якщо проектор використовується неперервно упродовж понад 20 хвилин або регулярно вимикається шляхом знеструмлення розетки мережі живлення. Налаштуйте проектор таким чином, щоб події функції **Калібрув. освітл.** відбувалися тільки через 100 годин використання (EB-775F/EB-770Fi/EB-770F).

5 Виберіть **Додати новий** і натисніть кнопку [Enter].

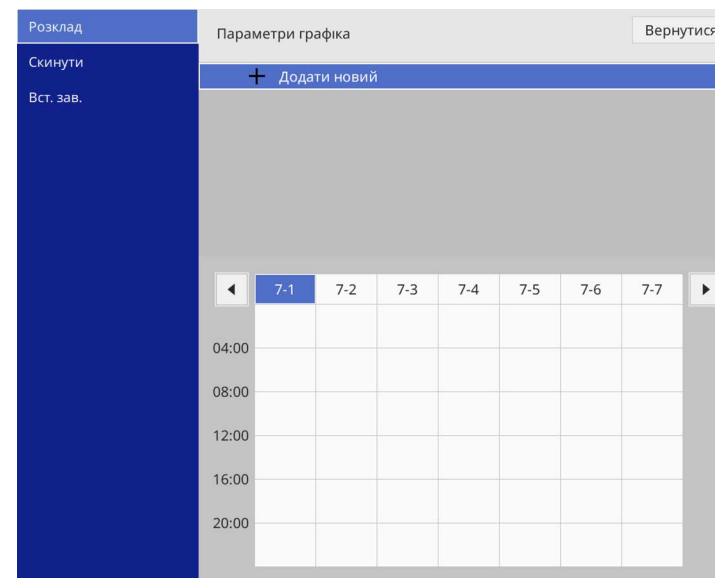

- 1** Установіть дату й час в меню **Дата і час** в меню **Керування** проектора.
- 2** Натисніть кнопку [Menu], відкрийте меню **Керування** і натисніть клавішу [Enter].
- 3** Виберіть **Параметри графіку** і натисніть кнопку [Enter].
- 4** Виберіть пункт **Розклад** і натисніть клавішу [Enter].

6 Виберіть подробиці події, яку потрібно виконати.

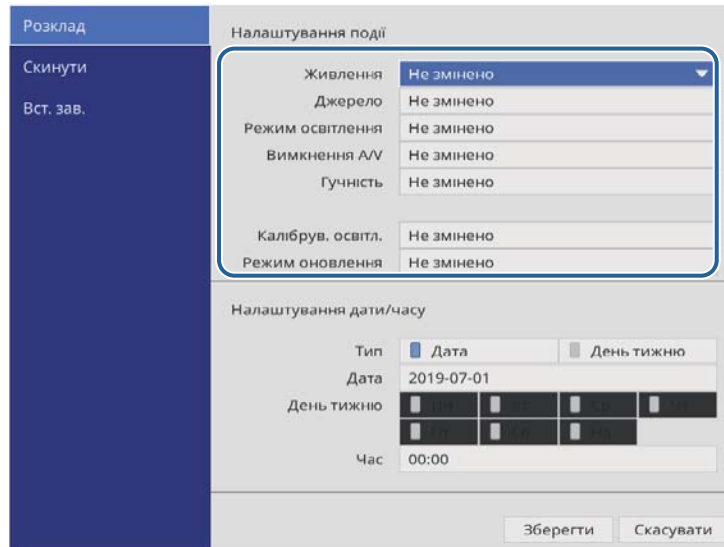

7 Виберіть дату та час події.

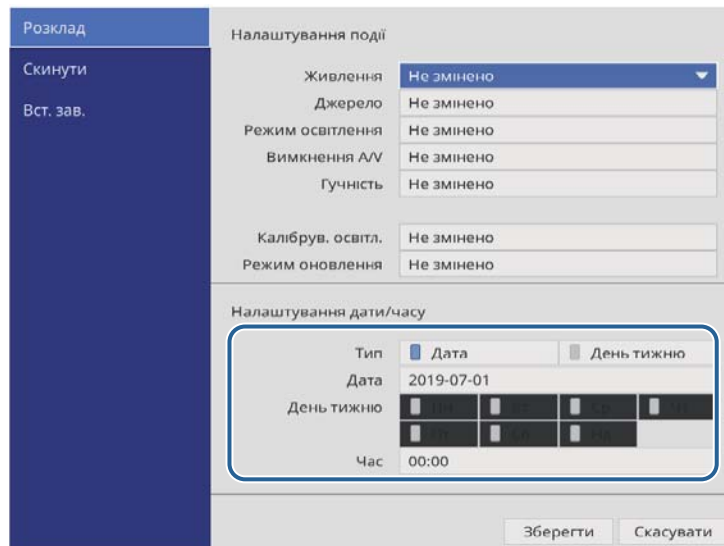

8 Виберіть варіант **Зберегти** і натисніть кнопку [Enter].

Заплановані події відображаються на екрані з піктограмами, що вказують на стан події.

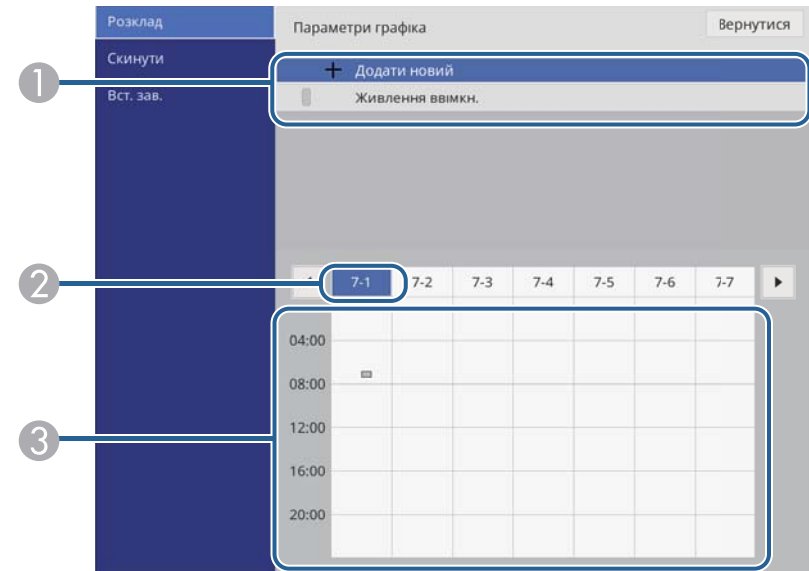

- 1 : дійсний графік
- : регулярний графік
- : неправильний графік
- 2 Наразі вибрана дата (виділена)
- 3 : одноразовий графік
- : регулярний графік
- : графік у режимі очікування (ввімкнення/вимкнення зв'язку в режимі очікування)
- : неправильний графік

- 9** Щоб відредагувати заплановану подію, виберіть графік і натисніть клавішу [Enter].
- 10** Виберіть варіант з меню, що відображається.
 - За допомогою параметрів **Увімкн.** або **Вимкн.** можна вмикати чи вимикати вибрану подію.
 - За допомогою параметра **Редагувати** можна змінювати подробиці події або дату та час події.
 - За допомогою параметра **Очистити** можна видалити заплановану подію зі списку.
 - Параметр **Додати новий** дозволяє додавати нову подію у той же день, на який вже задано розклад подій.
- 11** Натисніть кнопку **Вст. зав.**, щоб закрити **Параметри графіка**.

Щоб видалити всі заплановані події, виберіть **Скидання**.

► Пов'язані посилання

- "Вибір типів захисту паролем" [стор.180](#)

Настройка параметрів меню

Виконуйте інструкції, що наведені в цих розділах, щоб отримати доступ до системи меню проектора та змінити параметри проектора.

► Пов'язані посилання

- "Використання меню проектора" [стор.239](#)
- "Використання екранної клавіатури" [стор.240](#)
- "Параметри якості зображення: меню «Зображення»" [стор.241](#)
- "Параметри вхідного сигналу: меню «Сигнал вводу-виводу»" [стор.244](#)
- "Параметри встановлення проектора: меню «Встановлення»" [стор.247](#)
- "Параметри відображення проектора: меню «Дисплей»" [стор.250](#)
- "Параметри функцій проектора: меню «Операція»" [стор.253](#)
- "Параметри адміністрування проектора: меню «Керування»" [стор.258](#)
- "Параметри мережі проектора: меню «Мережа»" [стор.262](#)
- "Параметри «Projector Pen» і «Touch Setup»: меню «Перо/Дотик»" [стор.274](#)
- "Інтерактивні параметри проектора: меню «Інтерактивність»" [стор.276](#)
- "Різноманітні параметри роботи проектора: меню «Кілька проєкцій»" [стор.282](#)
- "Параметри якості зображення пам'яті: меню «Пам'ять»" [стор.284](#)
- "Параметри налаштування проектора: меню «ЕСО»" [стор.285](#)
- "Початкові параметри проектора та параметри скидання: меню «Первинні/Усі налаштування»" [стор.286](#)
- "Копіювання параметрів меню між проекторами (групове налаштування)" [стор.288](#)

За допомогою меню проектора можна регулювати параметри керування роботою проектора. На екрані проектора з'явиться меню.

- 1 Натисніть кнопку [Menu] на панелі керування або на пульті дистанційного керування.

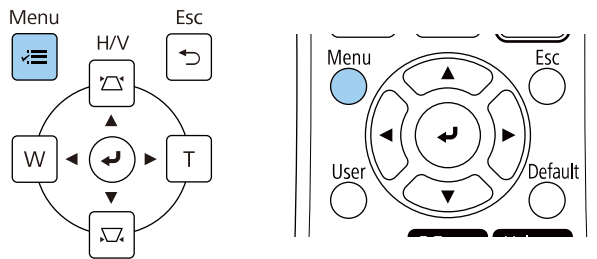

З'явиться екран меню.

Часто використовува...	Зображення	
Зображення	Режим кольору	Динамічний
Сигнал вводу-виводу	Яскравість	50
Встановлення	Контраст	50
Дисплей	Насичення кольору	50
Операція	Відтінок	50
Керування	Різкість	5
Мережа	Баланс білого	
Перо/Дотик	Динам. контраст	Вимкн.
Інтерактивність	Оптимізація зобра.	
Кілька проєкцій	Адапт. гамма сцени	0
Пам'ять	Гама	0
ЕСО	RGBCMY	
Первинні/Усі налашту...	Скинути до значень за зам...	
	Джерело	HDMI1
	Співвідн. сторін	Авто
	Скинути до значень за зам...	
	Масштаб	
	Скинути налаштування пар...	

- 2 Щоб переміститися між меню в списку справа, натискайте кнопки зі стрілками вгору та вниз. Параметри кожного меню відображаються справа.



Доступні параметри залежать від поточного джерела вхідного сигналу.

- 3 Щоб змінити параметри в меню, що відображається, натисніть кнопку [Enter].
- 4 Щоб переміститися між параметрами, натискайте кнопки зі стрілками вгору та вниз.
- 5 Щоб повернути всі параметри меню до значень за умовчанням, виберіть пункт **Первинні/Усі налаштування**.
- 6 Після завершення зміни параметрів меню, натисніть кнопку [Esc].
- 7 Натисніть кнопку [Menu] або [Esc], щоб вийти з меню.



Стрілка ✓ показує, що меню містить підпункти. Після ввімкнення параметра меню або вибору певного значення для нього система меню відображає підпункти.



Якщо у проекторі доступні інтерактивне перо чи дотики пальцем, меню та налаштування можна вибирати за допомогою інтерактивного пера чи дотиків. У разі виходу з меню виберіть ✕.

Щоб ввести числа і літери, можна використовувати екранну клавіатуру.

- 1 За допомогою кнопок зі стрілками на панелі керування чи пульті дистанційного керування можна виділити число чи літеру, які потрібно ввести, після чого натисніть кнопку [Enter].

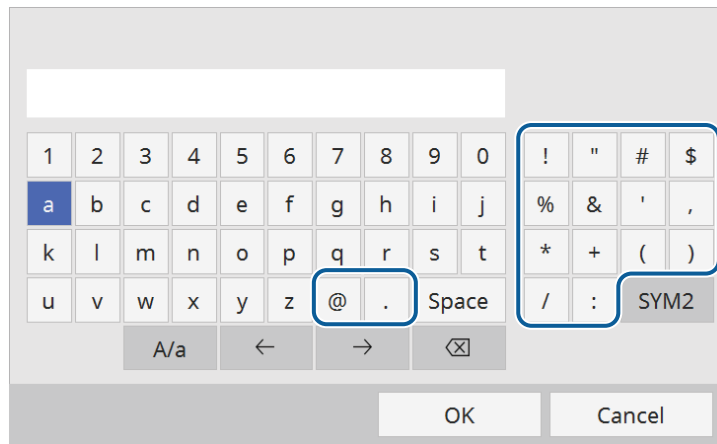

Щоразу під час вибору клавіші A/a регістр літер змінюється на вищий або нижчий. Щоразу під час вибору клавіші SYM1/2 змінюються символи в рамці.

- 2 Після введення тексту натисніть клавішу ОК на клавіатурі, щоб підтвердити введені дані. Виберіть Cancel, щоб скасувати введення тексту.



За допомогою веб-браузера вашого комп'ютера, можна вибрати параметри проектора та керувати проєціюванням по мережі. Деякі символи не можна ввести за допомогою екранної клавіатури. Вводите текст за допомогою браузера.

► Пов'язані посилання

- "Доступний текст із використанням екранної клавіатури" [стор.240](#)

Доступний текст із використанням екранної клавіатури

За допомогою екранної клавіатури можна ввести такий текст.

Тип тексту	Подробиці
Цифри	0123456789
Літери алфавіту	ABCDEFGHIJKLMNOPQRSTUVWXYZ abcdefghijklmnopqrstuvwxyz
Знаки	!"#\$%&'()*+,-./:;<=>?@[\] ^ _`{ }~

Параметри в меню **Зображення** дають змогу налаштувати якість зображення. Доступні параметри залежать від поточного режиму кольору та джерела вхідного сигналу.

Часто використовува...	Зображення	
Зображення	Режим кольору	Динамічний
Сигнал вводу-виводу	Яскравість	50
Встановлення	Контраст	50
Дисплей	Насичення кольору	50
Операція	Відтінок	50
Керування	Різкість	5
Мережа	Баланс білого	
Перо/Дотик	Динам. контраст	Вимкн.
Інтерактивність	Оптимізація зобра.	
Кілька проєкцій	Адапт. гамма сцени	0
Пам'ять	Гама	0
ЕСО	RGBCMY	
Первинні/Усі налашту...	Скинути до значень за зам...	
	Джерело	HDMI1
	Співвідн. сторін	Авто
	Скинути до значень за зам...	
	Масштаб	
	Скинути налаштування пар...	

Налаштування	Параметри	Опис
Режим кольору	Див. список доступних режимів кольору	Регулювання барвистості кольору зображення для різних типів зображень та умов.
Яскравість	Доступні різні рівні	Висвітлення чи затемнення всього зображення.
Контраст	Доступні різні рівні	Регулювання відмінності між світлими та темними областями на зображеннях.
Насичення кольору	Доступні різні рівні	Регулювання інтенсивності кольорів зображення.

Налаштування	Параметри	Опис
Відтінок	Доступні різні рівні	Регулювання балансу між тонами зеленого та пурпурного на зображеннях.
Різкість	Доступні різні рівні	Регулювання різкості чи м'якості деталей зображення.
Баланс білого	Темп. кольору	Установлення температури кольору відповідно до вибраного режиму кольору. За вищих значень зображення зафарбовується синім кольором, а за нижчих – червоним. Параметр відображається, лише якщо для параметра Фільтр кольору не встановлено значення Теплий білий або Холодний білий . (ЕВ-775F/ЕВ-770F) 👉 Операція > Відтворення вмісту > Ефект накладання > Фільтр кольору
	Корекція G-M	Точне регулювання відтінку кольору. За вищих значень зображення зафарбовується зеленим кольором, а за нижчих – червоним.
	Режим корист.	Регулювання окремих компонентів R (червоний), G (зелений) і B (синій) для компенсації та підсилення.
Динам. контраст	Вис. швидк. Нормальне Вимкн.	Регулює яскравість проєціювання залежно від яскравості зображення.
Оптимізація зобра.	Режими кориг.зобр.	Встановлює параметри Оптимізація зобра. групою з використанням заданих значень.
	Зменшення завад	Зниження блимання зображень.

Налаштування	Параметри	Опис
	Зменш. завад MPEG	Зменшення рівня шуму внаслідок артефактів, які спостерігаються на відео формату MPEG.
	Деінтерлейсінг	Визначає, чи конвертувати сигнал із черзрядкового в прогресивний для відповідних типів відеозображень. <ul style="list-style-type: none"> • Вимкн.: для швидких відеозображень. • Відео: для більшості відеозображень. • Фільм/Авто: для фільмів, комп'ютерної графіки й анімації. Параметр відображається лише якщо поточний сигнал черзрядковий (480i/576i/1080i).
	Super-resolution	Зменшує розмиття під час проєціювання зображень із низькою роздільною здатністю.
	Підкресл. деталей	Створення виразнішої текстури та матеріального відчуття зображень.
	Скинути	Скидання всіх відрегульованих значень параметра Оптимізація зобра. до налаштувань за замовчуванням.
Адапт. гамма сцени	Доступні різні рівні	Налаштування кольору відповідно до сцени та отримання більш яскравого зображення. Виберіть велику кількість для посилення контрасту.
Гама	Від -2 до 2 Режим корист.	Налаштування кольорів за допомогою вибору значення корекції гама або відповідно до кривої гама кольорів.

Налаштування	Параметри	Опис
RGBCMY	Доступні різні рівні	Регулювання відтінку, насичення та яскравості кожного кольору — R (червоний), G (зелений), B (синій), C (блакитний), M (пурпурний), Y (жовтий) — окремо.
Скинути до значень за замовчуванням	—	Скидання всіх налаштувань поточного режиму кольору.
Джерело	—	Відображення параметрів, збережених для кожного джерела вхідного сигналу. Щоб змінити параметри джерела вхідного сигналу, впевніться, що джерело підключене, і виберіть його.
Роздільна здатність	Авто Нормальне Широк.	Автоматичне налаштування роздільної здатності вхідного сигналу за допомогою параметра Авто . Параметр відображається лише коли поточним джерелом встановлено «Computer».
Співвідн. сторін	Див. список доступних співвідношень сторін.	Встановлення співвідношення сторін (співвідношення ширини до висоти) вибраного джерела вхідного сигналу. (Вимкніть параметр Масштаб або спершу встановіть для параметра Режим масштабу значення Повне відобр.) (EB-775F/EB-770Fi/EB-770F)). Параметр відображається лише коли поточним джерелом встановлено «Computer», «Video», «HDMI» або «USB».

Налаштування	Параметри	Опис
Налаштування аналогового сигналу	Автоналаштування	Установіть значення Увімкн. для автоматичної оптимізації якості зображення комп'ютера. Параметр відображається лише коли поточним джерелом встановлено «Computer».
	Трасування	Регулювання сигналу для усунення вертикальних смуг на зображеннях із комп'ютера. Параметр відображається лише коли поточним джерелом встановлено «Computer».
	Синхрон.	Регулювання сигналу для усунення мерехтіння або блимання на зображеннях із комп'ютера. Параметр відображається лише коли поточним джерелом встановлено «Computer».
	Позиція	Регулювання місця зображення на екрані. Параметр відображається лише коли поточним джерелом встановлено «Computer» або «Video».
Скинути до значень за замовчуванням	—	Скидання всіх налаштувань поточного джерела вхідного сигналу.
Масштаб (EB-775F/EB-770Fi/EB-770F)	Різні параметри масштабування	У разі використання кількох проекторів для відтворення одного зображення цей параметр дає змогу налаштувати масштаб зображення для кожного проектора.

Налаштування	Параметри	Опис
Скинути налаштування параметра Зображення	—	Скидання всіх відрегульованих значень параметрів у меню Зображення до налаштувань за замовчуванням.



- Значення параметра **Яскравість** не впливає на яскравість джерела світла. Щоб змінити яскравість джерела світла, виберіть пункт **Керув. яскрав. джерела світла** у меню **Операція** проектора.
- Ви можете відновити параметри за замовчуванням **Трасування**, **Синхрон.** і **Позиція**, натиснувши кнопку [Auto] на пульті дистанційного керування.

» Пов'язані посилання

- "Настройка кольору зображення" [стор.89](#)
- "Доступні режими кольору" [стор.86](#)
- "Доступні співвідношення сторін зображення" [стор.84](#)
- "Масштабування зображення" [стор.176](#)

Зазвичай проектор автоматично визначає та оптимізує параметри вхідного сигналу. Використовуйте меню **Сигнал вводу-виводу**, щоб налаштувати параметри. Доступні параметри залежать від поточного джерела вхідного сигналу.

Часто використовува...	Сигнал вводу-виводу	
Зображення	Гучність	
Сигнал вводу-виводу	Джерело	HDMI1
Встановлення	Формат сигналу	
Дисплей	Вход. рівень гучн.	50
Операція	Край	Вимкн.
Керування	Скинути до значень за зам...	
Мережа	EDID	
Перо/Дотик	Рівень HDMI IN EQ	
Інтерактивність	Вихід A/V	Під час проєкції
Кілька проєкцій	Вихід аудіо	Авто
Пам'ять	Вихід аудіо HDMI	
ЕСО	Порт Вихід на монітор	Вихід на монітор
Первинні/Усі налашту...	USB Display	Вимкн.
	HDMI Link	
	Скинути налаштування пар...	
	Встановлення	
	Фіксоване встановлення	Вимкн.

Налаштування	Параметри	Опис
Джерело	—	Відображення параметрів, збережених для кожного джерела вхідного сигналу. Щоб змінити параметри джерела вхідного сигналу, впевніться, що джерело підключене, і виберіть його.
Формат сигналу	Відеосигнал	Налаштування типу сигналу з джерел вхідного сигналу. У разі завад або відсутності зображення в режимі Авто , виберіть сигнал, що відповідає підключеному обладнанню. Параметр відображається, лише коли поточним джерелом установлено «Video».
	Відеодіапазон	Установлення діапазону відео відповідно до параметра джерела вхідного сигналу. Параметр відображається лише коли поточним джерелом установлено HDMI.
Вход. рівень гучн. (EB-770Fi/EB-770F/EB-760Wi/EB-760W)	Доступні різні рівні	Регулює рівень вхідного сигналу з мікрофона. Якщо Вход. рівень гучн. збільшується, гучність іншого підключеного пристрою зменшується; якщо зменшується, гучність іншого підключеного пристрою збільшується. Параметр відображається, лише якщо аудіо не виводиться на систему AV.

Налаштування	Параметри	Опис
Гучність	Для кожного джерела доступні різні рівні	Регулювання гучності системи динаміків проектора. Також можна налаштувати гучність зовнішніх динаміків. Параметр відображається, лише якщо аудіо не виводиться на систему AV.

Налаштування	Параметри	Опис
Край	Авто Вимкн. 4% 8%	Зміна співвідношення зображення, що проєціюється, щоб зробити краї видимими автоматично або відповідно до відсотків, які можна вибрати. Параметр відображається, лише якщо вхідним сигналом встановлено компонентний сигнал.
Скинути до значень за замовчуванням	—	Скидання всіх налаштувань поточного джерела вхідного сигналу.
EDID (EB-775F/EB-770Fi/EB-770F)	HDMI1 HDMI2 HDMI3	Опис можливостей відображення проектора. Змініть цей параметр відповідно до роздільної здатності зображення. Ви можете вибрати параметри EDID для окремих джерел введення, не змінюючи джерело введення.
Рівень HDMI IN EQ	HDMI1 HDMI2 HDMI3	Регулює рівень вхідного сигналу HDMI залежно від типу пристрою, під'єданого до порту HDMI. Якщо зображення має багато перешкод або не проєціюється, потрібно змінити налаштування. Ви можете вибрати параметри для окремих джерел введення, не змінюючи джерело введення.

Налаштування	Параметри	Опис
Вихід A/V	Під час проєкції Завжди увімк.	Установіть значення Завжди , щоб виводити звук і зображення на зовнішні пристрої, коли проектор не проєктує жодних зображень. Налаштування відображається лише в наступних випадках: <ul style="list-style-type: none"> Для параметру Автовимкнення задано значення HDMI1, а для параметру Тригер увімкнення живлення задано значення Визначення підключення. У меню проектора Операція для пункту Швидкий запуск вибрано значення Вимкн. Коли у меню проектора Мережа для пункту Автовимкнення вибрано значення Вимкн. ☛ Мережа > Налашт. передавача > Автовимкнення
Вихід аудіо	Авто Аудіо Аудіо1 Аудіо2	Установлення порту аудіовходу в разі проєціювання з будь-яких джерел, відмінних від HDMI, LAN і Screen Mirroring.
Вихід аудіо HDMI	Вихід аудіо HDMI1 Вихід аудіо HDMI2 Вихід аудіо HDMI3	Установлення порту аудіовходу в разі проєктування з портів HDMI.

Налаштування	Параметри	Опис
Порт виходу на монітор	Вихід на монітор Комп'ютер2	Зміна входу та виходу порту Computer2/Monitor Out. Під час виведення зображень на зовнішній монітор виберіть Вихід на монітор . Під час вводу сигналів зображень із комп'ютера виберіть Комп'ютер2 .
USB Display (EB-770Fi/EB-760Wi)	Увімкн. Вимкн.	Установіть значення Увімкн. , щоб увімкнути функцію USB Display для комп'ютера, підключеного до порту USB-B1.
HDMI Link	Підключ. пристрою	Відображення списку пристроїв, підключених до портів HDMI. Параметр відображається, лише якщо для параметра HDMI Link встановлено значення Увімкн.
	HDMI Link	Установіть значення Увімкн. , щоб увімкнути функції HDMI Link.
	Прист. аудіовиходу	Увімкнення чи вимкнення виводу аудіо із внутрішніх динаміків або підключеної аудіо- або відеосистеми.

Налаштування	Параметри	Опис
	Зв'яз увімк.	Керування діями після ввімкнення проектора або підключеного пристрою. <ul style="list-style-type: none"> • Двонаправлений: автоматичне ввімкнення підключеного пристрою після вимкнення проектора або навпаки. • Прист. -> PJ: автоматичне ввімкнення проектора після ввімкнення підключеного пристрою. • PJ -> Прист.: автоматичне ввімкнення підключеного пристрою після ввімкнення проектора.
	Зв'яз. вимк.	Налаштування вимкнення підключених пристроїв після вимкнення проектора.
Скинути налаштування параметра Сигналу вводу-виводу	—	Скидання всіх відрегульованих значень параметрів у меню Сигнал вводу-виводу до налаштувань за замовчуванням.

Параметри в меню **Встановлення** допомагають налаштувати проектор у середовищі встановлення.

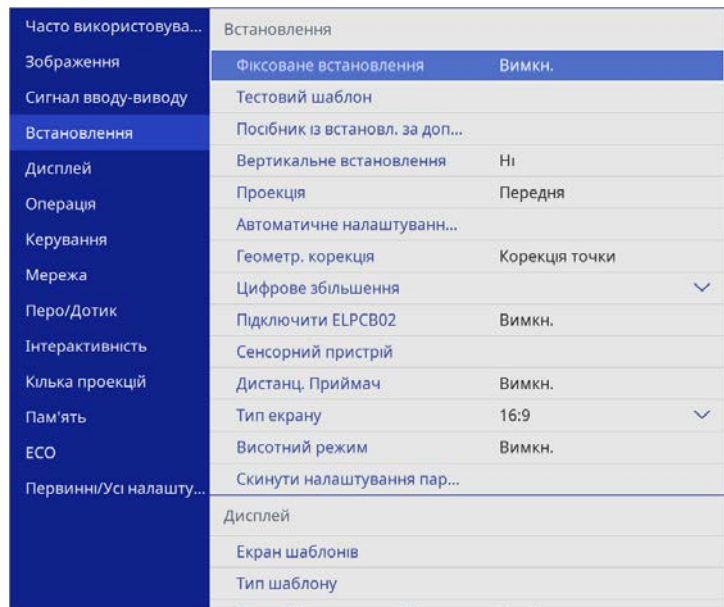

Налаштування	Параметри	Опис
Фіксоване встановлення	Увімкн. Вимкн.	Виберіть значення Увімкн. , якщо проектор встановлено у фіксованому місці.
Тестовий шаблон	—	Відображення тестового шаблону, що допомагає фокусувати або масштабувати зображення та коригувати його форму (натисніть кнопку [Esc], щоб скасувати відображення тестового шаблону).
Посібник із встановл. за доп. рейки для монтажу	—	Відображення екрана довідника під час встановлення проектора.

Налаштування	Параметри	Опис
Вертикальне встановлення	Так Ні	Виберіть значення Так , якщо проектор встановлено у вертикальному положенні.
Проекція	Вигляд спереду Задня панель Передня/Догори дном Задня/Догори дном	Вибір положення проектора відносно екрана для правильної орієнтації зображення.
Автоматичне налаштування екрана (EB-770Fi/EB-760Wi)	—	Автоматичне виправлення форми зображення, якщо на поверхні проекції розміщено кутові маркери.
Геометр. корекція	Г/В трап.спотв.	Ручна корекція горизонтальних і вертикальних сторін.
	Quick Corner	Корекція форми зображення та вирівнювання за допомогою екранного дисплея.
	Корекція дуги	Корекція кутів і сторін зображення, проєційованого на криву поверхню.
	Корекція точки	Розділення проєційованого зображення сіткою та корекція викривлення переміщенням вибраної точки перетину з одного боку в інший і згори вниз.

Налаштування	Параметри	Опис
	Пам'ять	Зберігання наборів користувацьких налаштувань у пам'яті проектора. <ul style="list-style-type: none"> • Зберегти в пам'ять: збереження поточної форми налаштованого зображення. • Завант. з пам'яті: завантаження виконаних і збережених налаштувань. • Переимен. пам'ять: зміна імен параметрів пам'яті. • Стерти з пам'яті: видалення збереженої пам'яті. • Скинути пам'ять: Видалення всіх даних, збережених у пам'яті.
Цифрове збільшення	Доступні різні рівні	Збільшує розмір зображення на екрані проектора.
Зсув зображення	Доступні різні положення	Зміна положення зображення по горизонталі та вертикалі. Ця функція недоступна, якщо для параметра Цифрове збільшення встановлено значення найбільшої ширини.
Підключити ELPCB02 (EB-770Fi/EB-770F/EB-760Wi/EB-760W)	Увімкн. Вимкн.	Установіть значення Увімкн. , щоб перемикає джерело входу між портами HDMI2 та HDMI3 під час кожного натискання кнопки [HDMI2] на додатковому блоці інтерфейсів. (ELPCB02).
Сенсорний пристрій (EB-770Fi/EB-760Wi)	—	Див. в таблиці меню Перо/Дотик докладні відомості про параметри Сенсорний пристрій .

Налаштування	Параметри	Опис
Дистанц. Приймач	спереду або ззаду Вигляд спереду Задня панель Вимкн.	Обмеження прийому сигналів пульту дистанційного керування вибраним приймачем; Вимкн. вимикає всі приймачі.
Ідентиф. проектора (EB-760Wi/EB-760W)	Вимкн. від 1 до 9	Призначення ідентифікатора проектора в разі використання кількох проекторів.
Тип екрану	4:3 16:6 16:9 16:10 21:9	Установлення співвідношення сторін екрана для вміщення зображення в область проєкції. 16:6 доступно лише зEB-775F/EB-770Fi/EB-770F. 21:9 доступно лише зEB-775F/EB-770Fi/EB-770F. Параметр відображається, лише якщо для параметра Відтворення вмісту встановлено значення Вимкн. в меню проектора Операція (EB-775F/EB-770F)
Позиція екрану	Доступні різні положення	Зміна положення зображення по горизонталі та вертикалі. Ця функція недоступна, якщо встановити для параметра Тип екрану таке саме співвідношення сторін, як роздільна здатність проектора.
Висотний режим	Увімкн. Вимкн.	Регулювання робочої температури проектора на висоті понад 1500 м.

Налаштування	Параметри	Опис
Скинути налаштування параметра Встановлення	—	Відновлення стандартних значень параметрів меню Встановлення до параметрів за замовчуванням, окрім таких параметрів: <ul style="list-style-type: none"> • Цифрове збільшення • Зсув зображення

► Пов'язані посилання

- "Фокусування зображення" [стор.65](#)
- "Режими проєціювання" [стор.60](#)
- "Налаштування проектора та параметри встановлення" [стор.32](#)
- "Форма зображення" [стор.69](#)
- "Зміна розміру зображення за допомогою кнопок" [стор.80](#)
- "Параметри «Projector Pen» і «Touch Setup»: меню «Перо/Дотик»" [стор.274](#)
- "Налаштування типу екрана" [стор.62](#)

Параметри меню **Дисплей** дозволяють налаштувати різні функції відображення проектора.

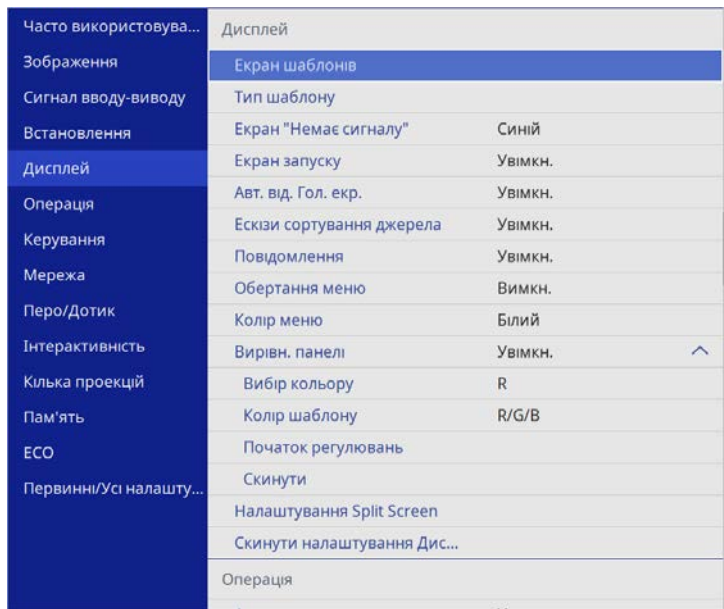

Налаштування	Параметри	Опис
Екран шаблонів	—	Відображення вибраного типу шаблону на екрані для зручності під час презентації. <div style="border: 1px solid black; padding: 5px; background-color: #ffffcc;"> <p>Попередження</p> <p>Якщо шаблон відображатиметься протягом тривалого часу, на проєктованих зображеннях може залишитися відбиток шаблону.</p> </div>

Налаштування	Параметри	Опис
Тип шаблону	Від Шаблон 1 до Шаблон 4 Шаблон користувача	Налаштування типу шаблону відображення. 1 – 4 являють собою шаблони з лінійкою чи сіткою, які надаються проектором. Щоб створити користувацький шаблон відображення, виберіть Шаблон користувача у меню Керування , а потім поверніться в це меню та виберіть Шаблон користувача .
Екран "Немає сигналу"	Чорний Синій Логотип Градація	Установлення кольору екрана чи логотипу для повідомлення про відсутність сигналу. Параметр відображається, лише якщо для параметра Відтворення вмісту встановлено значення Вимкн. в меню проектора Операція (EB-775F/EB-770F)
Екран запуску	Увімкн. Вимкн.	Установіть значення Увімкн. , щоб під час запуску проектора відобразився логотип.
Авт. від. Гол. екр.	Увімкн. Вимкн.	Установіть значення Увімкн. для автоматичного відображення Home screen в разі відсутності вхідного сигналу під час увімкнення проектора.
Ескізи сортування джерела	Увімкн. Вимкн.	Встановіть Увімкн. , щоб відобразити знайдене джерело вхідного сигналу в лівому верхньому куті Головного екрана. Порядок відображення джерел входу змінюється, коли проектор виявляє вхідний сигнал.

Налаштування	Параметри	Опис
Повідомлення	Увімкн. Вимкн.	Установіть значення Увімкн. , щоб відобразити такі повідомлення, як назва джерела вхідного сигналу, назва режиму кольору, співвідношення сторін, повідомлення про відсутність сигналу або попередження про високу температуру на зображенні, що проєціюється.
Обертання меню	Вправо на 90 град. Вліво на 90 град. Вимкн.	Обертання відображення меню на 90°.
Колір меню	Чорний Білий	За допомогою цих параметрів встановлюється колірна тема Головного екрана й системи меню проектора.
Вирівн. панелі (EB-775F/ EB-770Fi/EB-770F)	Увімкн. Вимкн.	Установіть Увімкн. , щоб скоригувати неправильне вирівнювання кольорів проєкції зображення.
	Вибір кольору	Виберіть колір для коригування.
	Колір шаблону	Виберіть шаблон для коригування.
	Початок регулювань	За допомогою цих параметрів запускається вирівнювання панелі.
	Скинути	Скидання всіх відрегульованих значень параметра Вирівн. панелі до налаштувань за замовчуванням.

Налаштування	Параметри	Опис
Налаштування Split Screen	Джерело аудіо-виходу дисплея	Установіть значення Увімкн. для відображення піктограми з джерелом аудіовиходу під час проєціювання розділеного екрана. Налаштування відображається лише в наступних випадках: <ul style="list-style-type: none"> У меню проектора Операція для пункту Відтворення вмісту вибрано значення Вимкн (EB-775F/EB-770F). Для параметру Підключити ELPCB02 встановлено значення Вимкн. в меню проектора Сигнал вводу-виводу (EB-770Fi/EB-770F/EB-760Wi/EB-760W).
	Вирівняти	При розділенні двох зображень екрану, виберіть положення зображень, які потрібно вирівняти у частині Вгору або Посередині області зображення. Налаштування відображається лише в наступних випадках: <ul style="list-style-type: none"> У меню проектора Операція для пункту Відтворення вмісту вибрано значення Вимкн (EB-775F/EB-770F). Для параметру Підключити ELPCB02 встановлено значення Вимкн. в меню проектора Сигнал вводу-виводу (EB-770Fi/EB-770F/EB-760Wi/EB-760W).

Налаштування	Параметри	Опис
Скинути налаштування Дисплея	—	Скидання всіх відрегульованих значень параметрів у меню Дисплей до налаштувань за замовчуванням.



У разі ввімкнення **Захист меню** параметра **Логотип користувача** неможливо змінити перелічені нижче параметри відображення логотипа користувача; спершу потрібно вимкнути **Захист меню Логотип користувача**.

- Екран "Немає сигналу"
- Екран запуску

► Пов'язані посилання

- "Одночасне проєціювання кількох зображень" [стор.139](#)

Параметри меню **Операція** дозволяють налаштувати різні функції проектора.

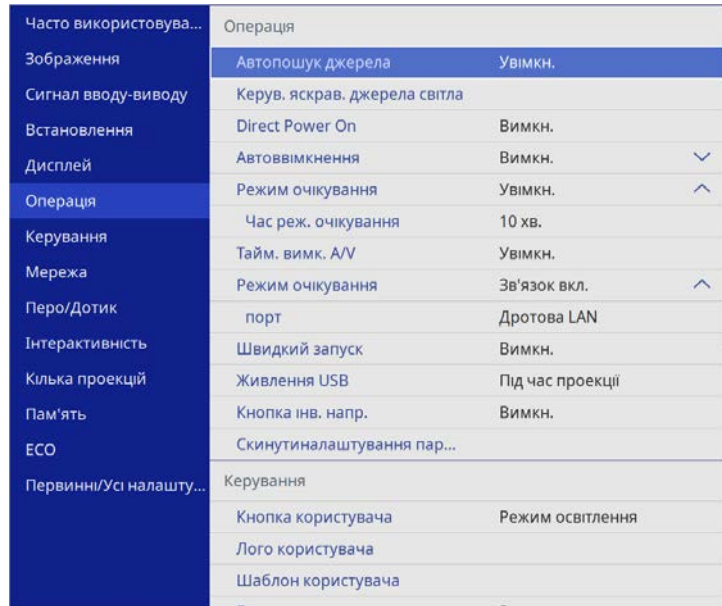

Налаштування	Параметри	Опис
Керув. яскрав. джерела світла	Підтримувати яскравість	Установіть значення Увімкн. , щоб підтримувати постійну яскравість джерела світла (ЕВ-775F/ЕВ-770Fi/ЕВ-770F).
	Підтримка рівня яскравості	Виберіть рівень яскравості, який потрібно постійно підтримувати (ЕВ-775F/ЕВ-770Fi/ЕВ-770F). Параметр відображається, лише якщо для параметра Підтримувати яскравість встановлено значення Увімкн.
	Режим освітлення	Вибір яскравості джерела світла. <ul style="list-style-type: none"> Звичайний: максимальна яскравість. Тихий: Яскравість на рівні 70 % від максимального значення та стишення шуму вентилятора. Додаткові: Яскравість на рівні 70 % від максимального значення та продовження очікуваного терміну експлуатації джерела світла. Користувацький: вибір рівня яскравості за бажанням користувача. Параметр відображається, лише якщо для параметра Підтримувати яскравість встановлено значення Вимкн.

Налаштування	Параметри	Опис
Автопошук джерела	Увімкн. Вимкн.	Установіть значення Увімкн. , щоб автоматично виявляти вхідний сигнал та проеціювати зображення за відсутності вхідного сигналу. Ця функція недоступна, якщо проектор увімкнено в режимі Швидкий запуск . Параметр відображається, лише якщо для параметра Відтворення вмісту встановлено значення Вимкн. (ЕВ-775F/ЕВ-770F)

Налаштування	Параметри	Опис
	Рівень яскравості	Вибір бажаного значення рівня яскравості для режиму Користувацький . Параметр відображається, лише якщо для параметра Підтримувати яскравість встановлено значення Вимкн.
Direct Power On	Увімкн. Вимкн.	Установіть значення Увімкн. , щоб увімкнути проектор, вставивши штекер у розетку і не натискаючи кнопку живлення.
Автоввімкнення	HDMI1 Комп'ютер1 USB Display Вимкн.	Вибір джерела зображення, з якого потрібно автоматично запускати проєціювання. Коли проектор знаходить вхідний сигнал із вибраного джерела зображення, воно автоматично проєціюється в режимі очікування. USB Display відображається, лише якщо для параметра USB Display встановлено значення Увімкн. (EB-770Fi/EB-760Wi)  Сигнал вводу-виводу > USB Display

Налаштування	Параметри	Опис
Тригер увімкнення живлення	Визначення підключення Визначення сигналу	Встановлює спосіб включення проектора, якщо для параметру Автоввімкнення задано значення HDMI1 . Визначення підключення: Автоматично вмикає проектор за умови увімкнення підключеного пристрою. Визначення сигналу: Автоматично вмикає проектор, коли він виявляє відеосигнал HDMI. Коли значення задано як Визначення сигналу , потужність живлення у режимі очікування зростає. Перш ніж вносити зміни, враховуйте середовище.
Режим сну	Увімкн. Вимкн.	Установіть значення Увімкн. , щоб автоматично вимикати проектор через певний час бездіяльності
Час реж. сну	від 1 до 30 хв.	Встановлення часу в Режимі очікування .
Тайм. вимк. A/V	Увімкн. Вимкн.	Автоматичне вимкнення проектора, якщо впродовж 30 хвилин після переходу проектора в режим Вимкнення A/V не виконано жодних дій.

Налаштування	Параметри	Опис
Режим очікування	Зв'язок вкл. Зв'язок вимк.	<p>Установіть значення Зв'язок вкл., щоб дозволити відстеження та керування проектором через мережу, коли проектор перебуває в режимі очікування.</p> <p>Налаштування відображається лише в наступних випадках:</p> <ul style="list-style-type: none"> Для параметру Автовимкнення не задано значення HDMI, а для параметру Тригер увімкнення живлення задано значення Визначення підключення. Для параметру Вихід A/V встановлено значення Під час проєкції в меню проектора Сигнал вводу-виводу. Для параметру Живлення USB встановлено значення Під час проєкції. Коли у меню проектора Мережа для пункту Автовимкнення вибрано значення Вимкн. <ul style="list-style-type: none"> ☛ Мережа > Налашт. передавача > Автовимкнення
Порт	Дротова LAN Бездр. м.	Вибір порту для використання, якщо для параметру Режим очікування встановлено значення Зв'язок вкл.
Джерело запуску (EB-775F/EB-770F)	Доступні різні джерела вхідного сигналу	Виберіть джерело зображення для проєктування, коли проектор увімкнено або перебуває в режимі Відтворення вмісту.

Налаштування	Параметри	Опис
Швидкий запуск	20 хв. 60 хв. 90 хв. Вимкн.	<p>Виберіть період часу для режиму Швидкий запуск. Проектор переходить у цей режим після вимкнення. Проєціювання можна розпочати приблизно через 5 хвилин. Для цього потрібно натиснути кнопку живлення.</p> <p>(Спочатку встановіть для параметру Вихід A/V значення Під час проєкції.)</p> <p>Однак підготовка до використання може тривати довше за таких ситуацій:</p> <ul style="list-style-type: none"> Якщо проєціювання здійснюється з використанням порту USB проектора Якщо проєціювання здійснюється з використанням функцій Screen Mirroring Якщо під час попереднього сеансу було вимкнено спільне користування дошкою (EB-770Fi/EB-760Wi) Якщо потрібно відновити вміст дошки з попереднього сеансу (EB-770Fi/EB-760Wi)

Налаштування	Параметри	Опис
		<p>Налаштування відображається лише в наступних випадках:</p> <ul style="list-style-type: none"> Для параметру Автовимкнення задано значення HDMI1, а для параметру Тригер увімкнення живлення задано значення Визначення підключення. Для параметру Вихід A/V встановлено значення Під час проєкції в меню проектора Сигнал вводу-виводу. Коли у меню проектора Мережа для пункту Автовимкнення вибрано значення Вимкн. <ul style="list-style-type: none"> ☛ Мережа > Налашт. передавача > Автовимкнення

Налаштування	Параметри	Опис
Живлення USB	Під час проєкції Завжди увімк.	<p>Установіть значення Завжди увімк., щоб подавати живлення на потоковий медіа-програвач, коли проектор не проєціює зображення.</p> <p>Налаштування відображається лише в наступних випадках:</p> <ul style="list-style-type: none"> Для параметру Автовимкнення задано значення HDMI1, а для параметру Тригер увімкнення живлення задано значення Визначення підключення. Для параметру Вихід A/V встановлено значення Під час проєкції в меню проектора Сигнал вводу-виводу. Коли у меню проектора Мережа для пункту Автовимкнення вибрано значення Вимкн. <ul style="list-style-type: none"> ☛ Мережа > Налашт. передавача > Автовимкнення <p>Коли значення задано як Завжди, потужність живлення у режимі очікування зростає.</p>
Індикатори (ЕВ-775F/ЕВ-770F)	Увімкн. Вимкн.	<p>Встановіть значення на Вимкн., щоб вимкнути індикаторні вогні на проекторі, окрім виявлення помилки або попередження.</p>
Кнопка інв. напр.	Увімкн. Вимкн.	<p>При підвішуванні проектора до стелі встановіть значення на Увімкн., щоб перевернути напрямок роботи кнопок зі стрілками панелі керування.</p>

Налаштування	Параметри	Опис
Відтворення вмісту (EB-775F/EB-770F)	Увімкн. Вимкн.	Встановлено на Увімк. для відтворення списку відтворення.
Ефект накладання (EB-775F/EB-770F)	Ефект накладання Фільтр форми Фільтр кольору Освітлення	Додавання ефектів кольору та форми до відтворюваного зображення. Параметр відтворюється в разі використання параметра Перехід краю .
Засіб перегляду USB (EB-775F/EB-770F)	—	Вибір і проектування списку відтворення, збереженого на USB-накопичувачі.
Скинути робочі налаштування	—	Скидання всіх відрегульованих значень параметрів у меню Операція до налаштувань за умовчанням.

► **Пов'язані посилання**

- "Регулювання яскравості" [стор.95](#)
- "Проектування в режимі відтворення вмісту" [стор.148](#)

Параметри меню **Керування** дозволяють налаштувати різні функції адміністрування проектора.

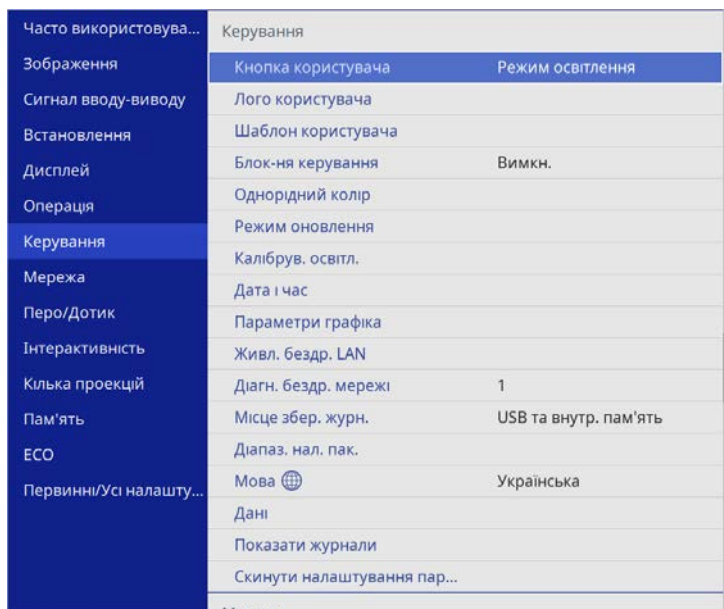

Налаштування	Параметри	Опис
Кнопка користувача	Доступні різні команди меню	Призначення параметра меню кнопки [User] на пульті дистанц. керування для швидкого доступу.
Логотип користувача	Почати налашт. Скинути	Створення екрану, що відображається на проекторі для самоідентифікації та посилення безпеки.
Шаблон користувача	—	Запис проєційованого екрана та збереження його як шаблону для екрана. Виберіть Екран шаблонів в меню Дисплей , щоб відобразити збережений шаблон.

Налаштування	Параметри	Опис
Блок-ня керування	Повне блокув. Блокувати всі кнопки, крім живлення Вимкн.	Контроль блокування кнопки проектора для захисту проектора: <ul style="list-style-type: none"> • Повне блокування: блокування всіх кнопок. • Блокувати всі кнопки, крім живлення: блокування всіх кнопок, окрім кнопки живлення. • Вимкн.: немає заблокованих кнопок.
	Однорідний колір	Виберіть Увімк. , щоб відрегулювати баланс відтінків кольорів для всього екрана.
Однорідний колір	Рівень регулюв.	Установлення рівня регулювання.
	Початок регулювань	Регулювання червоного, зеленого та синього відтінків кольорів окремо для вибраної області.
	Скинути	Скидання всіх відрегульованих значень параметрів у меню Однорідний колір до налаштувань за замовчуванням.
Режим оновлення	Таймер	Налаштування періоду часу, протягом якого проектор відображає оновлене зображення.
	Повідомлення	Установіть значення Увімкн. , щоб відобразити повідомлення про перебування проектора в режимі оновлення.

Налаштування	Параметри	Опис
	Пуск	Починає процес переходу в режим оновлення для очищення будь-яких проеційованих залишкових зображень і вимкнення проектора через указаний період часу. Натисніть будь-яку кнопку на пульті дистанційного керування, щоб скасувати цей процес.
Калібрув. освітл. (EB-775F/ EB-770Fi/EB-770F)	Виконати зараз	Виконання калібрування джерела світла для оптимізації балансу білого поточного проеційованого зображення. Процес калібрування може не вдатися запустити, якщо температура середовища, у якому перебуває проектор, поза межами визначеного діапазону. (Щоб забезпечити найкращі результати роботи, зачекайте 30 хвилин після ввімкнення проектора, перш ніж розпочати калібрування.)
	Період виконувати	Виберіть для цього параметра значення Увімкн. , щоб виконувати калібрування джерела світла кожні 100 годин використання проектора.
	Останнє виконання	Відобарження дати й часу останнього калібрування джерела світла.
Дата і час	Дата і час Перехід на літний час Інтернет-час	Налаштування системних параметрів часу та дати проектора. Виберіть Параметр переходу на літний час , щоб налаштувати параметри літнього часу для свого регіону. Виберіть Інтернет-час , щоб автоматично отримувати час з сервера Інтернет-часу.

Налаштування	Параметри	Опис
Параметри графіка	—	Планування подій проектора, що будуть запущені автоматично в певні дату та час.
Живл. бездр. LAN	Увімкн. Вимкн.	Установіть значення Увімкн. , щоб проеціювати зображення через бездротову LAN. Якщо ви не бажаєте підключатися до бездротової мережі, тоді вимкніть її, щоб попередити небажаний доступ.
Діагн. бездр. мережі	Ping Адреса IP Ping доки не зупин. Пуск	Передає Ping, щоб підтвердити стан зв'язку.
Місце збер. журн.	Внутрішня пам'ять USB та внутр. пам'ять	Налаштовує розташування для зберігання файлів журналів помилок і операцій. Параметр відображається, лише якщо для параметра Відтворення вмісту встановлено значення Вимкн. в меню проектора Операція (EB-775F/EB-770F).
Діапаз. нал. пак.	Усе Обмежений	Виберіть Усе , щоб копіювати всі налаштування меню проектора за допомогою функції групового налаштування. Виберіть Обмежений , щоб копіювати такі налаштування: <ul style="list-style-type: none"> • Налаштування Захисний пароль • EDID у меню Сигнал вводу-виводу • Налаштування меню Мережа
Мова	Доступні різні мови	Вибір мови в меню проектора та відображення повідомлень.

Налаштування	Параметри	Опис
Дані	Різна інформація	Відображення відомостей про проектор і джерела вхідного сигналу. Відображувані елементи залежать від поточного джерела вхідного сигналу.
Показати журнали	Попер. про темп. Іст. увімк./вимкн.	Відображення даних журналу, збереженого в розташуванні, вказаному в параметрі Місце збер. журн.
Скинути налаштування параметра Керування	—	Відновлення стандартних значень параметрів меню Керування до параметрів за замовчуванням, окрім таких параметрів: <ul style="list-style-type: none"> • Шаблон користувача • Мова



У разі встановлення для параметра **Захист меню** в меню **Розклад** значення **Увімк.** не можна буде змінити параметри в меню **Параметри графіка**. Спершу встановіть для параметра **Захист меню** в меню **Розклад** значення **Вимк.**

► Пов'язані посилання

- "Список кодів «Event ID»" [стор.260](#)
- "Зберігання зображення логотипа користувача" [стор.158](#)
- "Збереження шаблону користувача" [стор.160](#)
- "Блокування кнопок проектора" [стор.181](#)
- "Налаштування однорідного кольору" [стор.166](#)
- "Установлення дати й часу" [стор.56](#)
- "Встановлення календарного графіку подій проектора" [стор.235](#)
- "Вибір мови в меню проектора" [стор.59](#)

Список кодів «Event ID»

Якщо в параметрі **Event ID** на екрані **Дані** відображається кодовий номер, див. список кодів «Event ID», щоб усунути несправність проектора за цим кодом.

Якщо проблему не можна вирішити, зверніться по технічну підтримку до мережного адміністратора, або до компанії Epson.

Код Event ID	Причина та усунення несправності
0026 0032 0036 0037	Сталася помилка зв'язку Screen Mirroring. Вимкніть і увімкніть проектор або перезапустіть ПЗ мережі.
0027 0028 0029 0030 0031 0035	Нестабільний зв'язок Screen Mirroring. Перевірте статус передачі даних, трохи зачекайте і ще раз підключіться до мережі.
0023 0024 0025	Не вдалося встановити підключення. Якщо на комп'ютері з'явиться екран введення PIN-коду, введіть PIN-код, що відображається на екрані інформації про мережу, або внизу справа на проєційованому зображенні. Якщо проблема не зникла, перезапустіть проектор та під'єднані пристрої, а потім перевірте параметри з'єднання.
0043	Відеоформат не підтримується. Змініть роздільну здатність мобільного пристрою, а потім повторіть з'єднання. Або змініть налаштування Налашт. продуктивн. для проектора, а потім повторіть з'єднання.
0432 0435	Мережне ПЗ не запускається. Вимкніть проектор і ще раз увімкніть його.

Код Event ID	Причина та усунення несправності
0433	Передані зображення не відображаються. Перезапустіть мережеве програмне забезпечення.
0434 0481 0482 0485	Нестабільна передача даних по мережі. Перевірте статус передачі даних, трохи зачекайте і ще раз підключіться до мережі.
0483 04FE	Раптове завершення роботи мережного ПЗ. Перевірте статус передачі даних, потім вимкніть проектор і ще раз увімкніть його.
0484	З'єднання з комп'ютером розірвано. Перезапустіть мережеве програмне забезпечення.
0479 04FF	Сталася системна помилка проектора. Вимкніть проектор і ще раз увімкніть його.
0891	Не вдалося знайти точку доступу з таким самим ідентифікатором SSID. Встановіть для комп'ютера, точки доступу та проектора однакові ідентифікатори SSID.
0892	Неправильний тип автентифікації WPA/WPA2/WPA3. Упевніться, що параметри безпеки бездротової локальної мережі встановлені правильно.
0893	Невідповідний тип шифрування TKIP/AES. Упевніться, що параметри безпеки бездротової локальної мережі встановлені правильно.
0894	З'єднання з неавторизованою точкою доступу розірвано. Зверніться до мережного адміністратора.
0895	Зв'язок із підключеним пристроєм розірвано. Перевірте стан підключення пристрою.

Код Event ID	Причина та усунення несправності
0898	Не вдалося отримати параметри від сервера DHCP. Упевніться, що сервер DHCP працює правильно. Якщо протокол DHCP не використовується, встановіть для параметру DHCP значення Вимкн. в меню проектора Мережа . ☛ Мережа > Параметри мережі > Дротова LAN > IP-параметри > DHCP ☛ Мережа > Параметри мережі > Бездротова мережа > IP-параметри > DHCP
0899	Інші помилки зв'язку.
089A	Тип автентифікації EAP не відповідає мережі. Перевірте параметри безпеки бездротової LAN і переконайтеся, що сертифікат безпеки інстальовано правильно.
089B	Помилка автентифікації на рівні сервера EAP. Перевірте параметри безпеки бездротової LAN і переконайтеся, що сертифікат безпеки інстальовано правильно.
089C	Помилка автентифікації на рівні клієнта EAP. Перевірте параметри безпеки бездротової LAN і переконайтеся, що сертифікат безпеки інстальовано правильно.
089D	Помилка обміну ключами. Перевірте параметри безпеки бездротової LAN і переконайтеся, що сертифікат безпеки інстальовано правильно.
0920	Внутрішня батарея, що забезпечує відлік дати та часу проектора розрядилася. Зверніться за допомогою в компанію Epson.
0B01	Можливо, неправильно визначена внутрішня пам'ять. Вимкніть проектор і від'єднайте кабель живлення, потім під'єднайте кабель живлення та знову увімкніть проектор. Якщо проектор увімкнено, сертифікат безпеки та адресна книга видаляються. Якщо проблему не буде вирішено, зверніться за допомогою в компанію Epson.
0BFF	Сталася помилка під час роботи функції «Біла дошка». Перезапустіть проектор.

За допомогою параметрів меню **Мережа** можна переглядати інформацію про мережу та налаштувати керування проектором через мережу.

Часто використовува...	Мережа
Зображення	Інформація про бездротову...
Сигнал вводу-виводу	Інформація про дротову LAN
Встановлення	Параметри мережі
Дисплей	Налашт. передавача
Операція	Скинути налаштування пар...
Керування	Перо/Дотик
Мережа	Автокалібрування
Перо/Дотик	Ручне калібруван.
Інтерактивність	Сенсорний пристрій
Кілька проєкцій	Встановлення проекторів
Пам'ять	Нависання пера Увімкн.
ЕСО	Інтерактивність ПК
Первинні/Усі налашту...	Скинути налаштування пар...
	Інтерактивність
	Функція малювання Увімкн.
	Показувати панель інструм... Завжди відобр.
	Колір панелі інструментів Чорний



У разі встановлення для параметра **Захист меню** в меню **Мережа** значення **Увімкн.** не можна буде змінити мережеві параметри. Спершу встановіть для параметра **Захист меню** меню **Мережа** значення **Вимкн.**

Налаштування	Параметри	Опис
Інформація про канал Art-Net (EB-775F/EB-770F)	Різна інформація	Відображає функції проектора та значення параметрів, призначених для каналів Art-Net.
Параметри мережі	—	Налаштування параметрів мережі проектора. Див. в таблиці меню «Мережа» докладні відомості про Параметри мережі .
Налашт. передавача	Почати парування	Оновлює відомості мережі бездротового передавача з вашого комп'ютера за допомогою програмного забезпечення Epson Wireless Transmitter Settings. Докладніше див. у <i>Epson Wireless Transmitter Settings Operation Guide</i> . Цей параметр відображається тільки, коли встановлена мережна карта для бездротової локальної мережі і параметр Проста точка доступу встановлений на Увімкн. в меню проектора Параметри мережі .

Налаштування	Параметри	Опис
Інформація про бездротову мережу.	Різна інформація	Відображення статусу бездротової мережі та подробиць.
Інформація про дротову LAN	Різна інформація	Відображення стану дротової мережі та подробиць.

Налаштування	Параметри	Опис
	Автоувімкнення	<p>Встановіть значення на Увімк., щоб проектор автоматично вмикався при підключенні комп'ютера за допомогою додаткової системи бездротової презентації.</p> <p>Цей параметр відображається лише в наступних випадках:</p> <ul style="list-style-type: none"> • Коли для параметру Вихід A/V встановлено значення Під час проекції в меню проектора Сигнал вводу-виводу. • Коли у меню проектора Операція для пункту Швидкий запуск вибрано значення Вимкн. • Коли для параметру Автоувімкнення задано значення HDMI1, а для параметру Тригер увімкнення живлення задано значення Визначення підключення в меню Операція.
	Показати посібн. з підключ.	<p>Встановіть значення на Увімк., щоб автоматично показувати посібник з підключення для бездротового передавача (Бездротова презентація Epson) замість головного екрану, коли при включенні проектора немає вхідного сигналу. Змінений параметр спрацює під час наступного увімкнення проектора.</p> <p>Параметр відображається, лише якщо для параметру Відтворення вмісту встановлено значення Вимкн. в меню проектора Операція (EB-775F/EB-770F).</p>

Налаштування	Параметри	Опис
Скинути налаштування параметра Мережа	—	<p>Скидання всіх відрегульованих значень параметрів у меню Мережа до налаштувань за замовчуванням.</p> <div style="border: 1px solid black; padding: 5px; margin-top: 10px;"> <p>Попередження</p> <p>Усі паролі, які були задані для меню Мережа також скинуті, і потрібно встановити їх повторно. Щоб неавторизовані користувачі не могли скинути паролі, встановіть параметр Мережа на Увімк. в меню Захист меню.</p> </div>



Після підключення проектора до мережі, можна вибрати налаштування проектора і контролювати проєціювання за допомогою сумісного веб-браузера. Завдяки цьому можна отримати віддалений доступ до проектора.

» Пов'язані посилання

- "Меню «Мережа»: меню «Параметри мережі»" [стор.263](#)
- "Art-Net" [стор.231](#)

Меню «Мережа»: меню «Параметри мережі»

Параметри меню **Параметри мережі** дозволяють вибрати основні параметри мережі.



- У разі підключення через бездротову локальну мережу переконайтеся, в наступному, щоб увімкнути параметри бездротової локальної мережі:
 - Увімкніть параметр **Живл. бездр. LAN** в меню **Керування** проектора.
 - Якщо **Пароль керув. Web** не було встановлено, на екрані з'явиться підказка щодо встановлення паролю, перш ніж можна буде зберегти параметри мережі. Дотримуйтеся вказівок на екрані, щоб встановити пароль.

Налаштування	Параметри	Опис
Назва проектора	До 16 алфавітно-цифрових символів (не використовуйте символи " * + , / : ; < = > ? [\] ` ` i пробіли)	Введіть назву для ідентифікації проектора в мережі.
Пароль керув. Web	До 32 алфавітно-цифрових символів (не використовуйте символи * : i пробіли)	Введіть пароль для використання під час доступу до проектора по мережі. (Ім'я користувача — EPSONWEB . За замовчуванням пароль не встановлено.)
Інтерфейс керування пріоритетами	Дротова LAN Бездр. м.	Установлення пріоритетного шлюзу.

Налаштування	Параметри	Опис
Проста точка доступу	Увімкн. Вимкн.	Виберіть значення Увімкн. , щоб увімкнути режим простої точки доступу для прямого підключення пристроїв вхідного сигналу до вашого проектора. Переконайтеся, що виконано наступне: <ul style="list-style-type: none"> • Використання Режим швидкого підключення функції Epson iProjection • Використання підключення Screen Mirroring Параметр відображається, лише якщо для параметра Живл. бездр. LAN встановлено значення Увімкн. в меню проектора Керування .
SSID	Автоматично призначений SSID	Відображення SSID проектора для вибору на вашому пристрої у простих підключеннях точок доступу.
Безпека	WPA2-PSK	Відображення типу безпеки для простих підключень точок доступу.
Пароль-фраза	Різні паролі-фрази довжиною від 8 до 63 символів	Введіть пароль-фразу проектора для входу у прості підключення точок доступу на своєму пристрої.
Сис. з б. м.	802.11ac (Wi-Fi 5) 802.11n (Wi-Fi 4)	Перевірка способу зв'язку між проектором і мобільним пристроєм. Найявні методи відрізняються залежно від країни та регіонів.
Канал	Доступні різні канали	Встановлює смугу частоти (канал), яка використовується у простих підключеннях точок доступу.
Бездр. м.	—	Докладніші відомості див. у таблиці меню Бездротова мережа .

Налаштування	Параметри	Опис
Дротова LAN	—	Докладніші відомості див. у таблиці меню Дротова LAN .
Повід.про пошту	—	Докладніші відомості див. у таблиці меню Повід.про пошту .
Управління проектором	—	Докладніші відомості див. у таблиці меню Керув. проектором .
Проекція через мережу	—	Докладніші відомості див. у таблиці меню Проекція через мережу .

► Пов'язані посилання

- "Меню «Мережа»: меню «Бездротова мережа»" [стор.265](#)
- "Меню «Мережа»: меню «Дротова LAN »" [стор.267](#)
- "Меню «Мережа» — меню «Повід.про пошту»" [стор.268](#)
- "Меню «Мережа»: меню «Керув. проектором»" [стор.269](#)
- "Меню «Мережа»: параметри «Проекція через мережу»" [стор.271](#)

Меню «Мережа»: меню «Бездротова мережа»

У меню **Бездротова мережа** можна вибрати параметри бездротової мережі LAN.



- Увімкніть параметр **Живл. бездр. LAN** в меню **Керування** проектора.
- Якщо додаткову мережну карту для бездротової локальної мережі не встановлено, вимкніть параметр **Проста точка доступу** для вибору параметрів бездротової LAN.

У разі підключення до бездротової мережі наполегливо рекомендуємо виконати налаштування безпеки. Виконуйте інструкції адміністратора

мережної системи, що якої ви бажаєте підключитися, під час налаштування безпеки.

WPA – стандарт шифрування, який посилює безпеку бездротових мереж. Проектор підтримує методи шифрування AES.



WPA2/WPA3-EAP і WPA3-EAP не підтримують безпеку WPA3 192-bit.

Налаштування	Параметри	Опис
Пошук точки доступу	Пошук вигляду	Пошук доступних точок доступу до бездротової мережі. Залежно від параметрів точки доступу їх може бути не відображено в списку.
SSID	До 32 алфавітно-цифрових символів	Введіть SSID (назва мережі) для системи бездротової мережі, до якої підключено проектор.
Безпека	WPA2/WPA3-PSK	Підключення в особистому режимі WPA2/WPA3. Спосіб шифрування обирається автоматично відповідно до параметрів точки доступу. Установіть таку саму пароль-фразу, як для точки доступу.
	WPA2/WPA3-EAP	Підключення в корпоративному режимі WPA2/WPA3. Спосіб шифрування обирається автоматично відповідно до параметрів точки доступу.

Налаштування	Параметри	Опис
	WPA3-PSK	Підключення в особистому режимі WPA3. Зв'язок здійснюється за допомогою безпечного з'єднання WPA3. Використовується спосіб шифрування AES. Під час встановлення зв'язку між комп'ютером і проектором введіть значення, налаштоване для кодової фрази.
	WPA3-EAP	Підключення в корпоративному режимі WPA3. Спосіб шифрування обирається автоматично відповідно до параметрів точки доступу.
	Відкрити	Налаштування безпеки не виконано.
Пароль-фраза (Для безпеки WPA2/WPA3-PSK та WPA3-PSK)	Різні паролі-фрази довжиною від 8 до 63 символів	Введіть попередньо надану пароль-фразу, що використовується в мережі. Після введення паролю-фрази та натискання кнопки [Enter] буде встановлено значення, яке відобразиться із зірочкою (*). Рекомендуємо періодично змінювати пароль-фразу з міркувань безпеки. У разі ініціалізації параметрів мережі буде повернуто початкову пароль-фразу.
Тип EAP (Для безпеки WPA2/WPA3-EAP та WPA3-EAP)	PEAP	Протокол автентифікації, що широко використовується а системах Windows Server.
	PEAP-TLS	Протокол автентифікації, що використовується а системах Windows Server. Установіть його в разі використання сертифіката клієнта.

Налаштування	Параметри	Опис
	EAP-TLS	Протокол автентифікації, що широко застосовується для використання сертифіката клієнта.
	EAP-FAST	Виберіть ці значення в разі використання цих протоколів автентифікації.
Ім'я користувача	До 64 алфавітно-цифрових символів	Введіть ім'я користувача для мережі. Щоб включити доменне ім'я, додайте його перед зворотним слешем та іменем користувача (домен\ім'я користувача). Під час імпорту сертифікату клієнта ім'я, на яке було видано сертифікат, встановлюється автоматично.
Пароль	До 64 алфавітно-цифрових символів	Введіть пароль для автентифікації. Після введення пароля та вибору команди Встановити , пароль відобразиться у вигляді зірочок (*). Параметр відображається, лише якщо для параметра Тип EAP встановлено значення PEAP або EAP-FAST .
Сертифікат клієнта	—	Імпорт сертифіката клієнта. Параметр відображається, лише якщо для параметра Тип EAP встановлено значення PEAP-TLS або EAP-TLS .
Перевірити сертифікат сервера	Увімкн. Вимкн.	Установіть значення Увімкн. для перевірки сертифіката сервера, якщо встановлено сертифікат ЦС.
Сертифікат ЦС	—	Імпорт сертифіката ЦС.

Налаштування	Параметри	Опис
Ім'я RADIUS-сервера	До 64 алфавітно-цифрових символів	Введіть ім'я сервера для перевірки.
IP-параметри	DHCP Адреса IP Маска підмережі Адреса шлюзу	<p>Установіть для параметра DHCP: значення Увімкн., якщо ваша мережа призначає адреси автоматично; встановіть значення Вимкн. для ручного введення Адреса IP мережі, Маска підмережі і Адр. маш.-шлюзу за допомогою чисел від 0 до 255 в кожному полі адреси.</p> <p>Забороняється застосовувати такі адреси: 0.0.0.0, 127.x.x.x, 192.0.2.x або від 224.0.0.0 до 255.255.255.255 (де x — це число від 0 до 255) в полі «IP-адреса», 255.255.255.255 або від 0.0.0.0 до 254.255.255.255 в полі «Маска підмережі» та 0.0.0.0, 127.x.x.x або від 224.0.0.0 до 255.255.255.255 в полі «Адреса шлюзу».</p>
DNS-сервер 1 DNS-сервер 2	Різні IP-адреси	<p>Введіть IP-адресу для DNS-сервера проектора за допомогою чисел від 0 до 255 в кожному полі адреси. DNS-сервер перетворює ім'я хоста. Не використовувати такі IP-адреси: 127.x.x.x (де x — число від 0 до 255).</p> <p>Якщо ці параметри не встановлено, і значення становлять 0.0.0.0., дані DNS-сервера отримуються за допомогою DHCP. Після отримання інформації значення залишаться 0.0.0.0.</p>

Налаштування	Параметри	Опис
IPv6	Увімкн. Вимкн.	<p>Установіть значення Увімкн., якщо потрібно підключити проектор до мережі, застосовуючи IPv6.</p> <p>IPv6 підтримується для контролю та управління мережею через Epson Web Control і PjLink.</p>
Автомат. Налаштування	Увімкн. Вимкн.	Установіть значення Увімкн. , щоб автоматично призначати адреси відповідно до повідомлення маршрутизатора.
Викор. тимчас. адресу	Увімкн. Вимкн.	Установіть значення Увімкн. , щоб використовувати тимчасову адресу IPv6.
Показ IP-адреси	Увімкн. Вимкн.	Виберіть Он , щоб відображати IP-адресу на екрані відомостей мережі чи на головному екрані.

Меню «Мережа»: меню «Дротова LAN »

У меню **Дротова LAN** можна вибрати параметри дротової мережі LAN.

Налаштування	Параметри	Опис
IP-параметри	DHCP Адреса IP Маска підмережі Адреса шлюзу	<p>Установіть для параметра DHCP: значення Увімкн., якщо ваша мережа призначає адреси автоматично; встановіть значення Вимкн. для ручного введення Адреса IP мережі, Маска підмережі і Адр. маш.-шлюзу за допомогою чисел від 0 до 255 в кожному полі адреси.</p> <p>Забороняється застосовувати такі адреси: 0.0.0.0, 127.x.x.x, 192.0.2.x або від 224.0.0.0 до 255.255.255.255 (де x — це число від 0 до 255) в полі «IP-адреса», 255.255.255.255 або від 0.0.0.0 до 254.255.255.255 в полі «Маска підмережі» та 0.0.0.0, 127.x.x.x або від 224.0.0.0 до 255.255.255.255 в полі «Адреса шлюзу».</p>
DNS-сервер 1 DNS-сервер 2	Різні IP-адреси	<p>Введіть IP-адресу для DNS-сервера проектора за допомогою чисел від 0 до 255 в кожному полі адреси. DNS-сервер перетворює ім'я хоста. Не можна використовувати такі IP-адреси: 127.x.x.x (де x — число від 0 до 255).</p> <p>Якщо ці параметри не встановлено, і значення становлять 0.0.0.0., дані DNS-сервера отримуються за допомогою DHCP. Після отримання інформації значення залишаються 0.0.0.0.</p>
IPv6	Увімкн. Вимкн.	<p>Установіть значення Увімкн., якщо потрібно підключити проектор до мережі, застосовуючи IPv6.</p> <p>IPv6 підтримується для контролю та управління мережею через Epson Web Control і PLink.</p>

Налаштування	Параметри	Опис
Автомат. Налаштування	Увімкн. Вимкн.	Установіть значення Увімкн. , щоб автоматично призначати адреси відповідно до повідомлення маршрутизатора.
Викор. тимчас. адресу	Увімкн. Вимкн.	Установіть значення Увімкн. , щоб використовувати тимчасову адресу IPv6.
Показ IP-адреси	Увімкн. Вимкн.	Виберіть Он , щоб відображати IP-адресу на екрані відомостей мережі чи на головному екрані.

Меню «Мережа» — меню «Повід.про пошту»

За допомогою налаштування параметрів меню **Повід.про пошту** можна отримувати електронні повідомлення про попередження чи помилки, які виникають під час роботи проектора.

Налаштування	Параметри	Опис
Повід.про пошту	Увімкн. Вимкн.	Коли встановлено значення Увімкн. , на вказані адреси електронної пошти надсилаються попередження й повідомлення про помилки, які виникають під час роботи проектора.
Сервер SMTP	Різні IP-адреси	<p>Введіть IP-адресу для сервера SMTP проектора за допомогою чисел від 0 до 255 в кожному полі адреси.</p> <p>Не використовуйте такі адреси: 127.x.x.x, 192.0.2.x або від 224.0.0.0 до 255.255.255.255 (де x – число від 0 до 255).</p>

Налаштування	Параметри	Опис
Автентифікація	Відкрити Auth SSL TLS	Виберіть тип автентифікації сервера SMTP.
Номер порту	Від 1 до 65535 (за умовчанням: 25)	Введіть номер для номера порту сервера SMTP.
Ім'я користувача	До 64 алфавітно-цифрових символів	Введіть ім'я користувача для сервера SMTP.
Пароль	До 64 алфавітно-цифрових символів	Введіть пароль автентифікації для сервера SMTP.
Від	До 64 алфавітно-цифрових символів	Введіть адресу електронної пошти відправника.
Парам. адреси 1 Парам. адреси 2 Парам. адреси 3	(не використовуйте символи " () , ; ; < > [\] і пробіли)	Виберіть адресу електронної пошти та виберіть сповіщення, яке ви бажаєте отримати.

Меню «Мережа»: меню «Керув. проектором»

Параметри в меню **Управління проектором** дають змогу вибирати параметри для керування проектором через мережу.

Налаштування	Параметри	Опис
Зв'яз. між команд.	Захищено Сумісно	Вибирає спосіб автентифікації для передачі команд. Встановіть Захищено , коли виконуєте дайджест автентифікацію за допомогою Пароль керув. Web . Необхідно встановити останню версію програмного забезпечення Epson Projector Management. Встановіть Сумісно , коли виконуєте автентифікацію звичайним текстом за допомогою Monitor: Пароль (до 16 алфавітно-цифрових символів). Виберіть Сумісно , коли відстежуєте проектори з перемикачем і системним контролером або за допомогою Epson Projector Management версії 5.30 або більш ранньої.
Налашт. Web API	Web API	Виберіть Увімкн. , щоб увімкнути функцію Web API.
	Автентифікація	Обирає безпеку проектора для використання під час зв'язку Web API. Відкрити: Налаштування безпеки не виконано. Дайджест: Зв'язок здійснюється за допомогою автентифікації API (дайджест автентифікація). Детальнішу інформацію див. у пункті <i>Web API Specifications for Projectors</i> .

Налаштування	Параметри	Опис
Основне керування	Увімкн. Вимкн.	Встановіть Увімкн. , щоб контролювати та керувати використанням проектор за допомогою Основне керування у Epson Web Control . Цей параметр відображається, лише якщо для параметра Відтворення вмісту встановлено значення Вимкн. в меню проектора Операція .
Пароль Remote	До 8 алфавітно-цифрових символів (не використовуйте символи * : і пробіли)	Введіть пароль для доступу до проектора за допомогою Основне керування у Epson Web Control . (Ім'я користувача — EPSONREMOTE. За замовчуванням пароль не встановлено.)
PJLink	Увімкн. Вимкн.	Установіть значення Увімкн. , щоб увімкнути функцію сповіщень PJLink.
Пароль PJLink	До 32 алфавітно-цифрових символів (не використовуйте пробіли та інші символи, окрім @)	Введіть пароль для використання протоколу PJLink для керування проектором.

Налаштування	Параметри	Опис
IP-адреса	Різні IP-адреси	Введіть IP-адресу, щоб отримати робочий статус проектора, коли увімкнена функція Сповіщення PJLink. Введіть адреси, використовуючи від 0 до 255 у кожному полі адреси. Не використовуйте такі адреси: 127.x.x.x або від 224.0.0.0 до 255.255.255.255 (де x – число від 0 до 255).
SNMP	Увімкн. Вимкн.	Встановлення значення Увімкн. дає змогу контролювати стан проектора за допомогою протоколу SNMP. Щоб використовувати протокол SNMP для контролю стану проектора, потрібно встановити на комп'ютері програму адміністрування протоколу SNMP. Керування настройками протоколу SNMP має виконувати адміністратор мережі.
Уловлюв.адр. IP 1 Уловлюв.адр. IP 2	Різні IP-адреси	Введіть до двох IP-адрес, щоб отримувати сповіщення SNMP (числа від 0 до 255 в кожному полі адреси). Не використовуйте такі адреси: від 224.0.0.0 до 255.255.255.255 (де x – число від 0 до 255).
Назва спільноти	До 32 алфавітно-цифрових символів (не використовуйте пробіли та інші символи, окрім @)	Введіть назву спільноти SNMP.

Налаштування	Параметри	Опис
AMX Device Discovery	Увімкн. Вимкн.	Щоб скористатися функцією AMX Device Discovery для пошуку проектора, встановіть для цього параметра значення Увімкн.
Crestron Connected	Увімкн. Вимкн.	Установіть для цього параметра значення Увімкн. , лише якщо потрібно відстежувати проектор чи керувати ним через мережу за допомогою системи Crestron Connected. Якщо ввімкнено функцію Crestron Connected, функція Epson Message Broadcasting у програмі Epson Projector Management стає недоступною.
Пароль	До 20 алфавітно-цифрових символів	Введіть пароль для активації Crestron Connected . За замовчуванням пароль не встановлено.
Crestron XiO Cloud	Увімкн. Вимкн.	Установіть на Увімкн. , щоб контролювати свій проектор та інші пристрої через мережу за допомогою послуги Crestron XiO Cloud.
Control4 SDDP	Увімкн. Вимкн.	Установіть значення Увімкн. , щоб дозволити отримання інформації про пристрій за допомогою протоколу SDDP (Control4 Simple Device Discovery Protocol).

Налаштування	Параметри	Опис
Art-Net (EB-775F/EB-770F)	Увімкн. Вимкн.	Встан. значення Увімкн. дає змогу керувати проектором за допомогою протоколу Art-Net. <ul style="list-style-type: none"> • Net: введіть номер для параметра Net проектора від 0 до 127 (за замовчуванням — 0). • Sub-Net: введіть номер для параметра Sub-Net проектора від 0 до 15 (за замовчуванням — 0). • Universe: введіть номер для параметра Universe проектора від 0 до 15 (за замовчуванням — 0). • Відкрити канал: введіть початковий канал для передачі за протоколом Art-Net від 1 до 495 (за замовчуванням — 1).
Безпечне HTTP-з'єднання	Увімкн. Вимкн.	Для посилення безпеки під час використання функції «Керування Web» передача даних між проектором і комп'ютером відбувається в зашифрованому вигляді. При налаштуванні параметрів безпеки за допомогою функції «Керування Web» рекомендується встановити для цього параметра значення Увімкн.
Сертифікат веб-сервера	—	Імпорт сертифіката веб-сервера для безпечного HTTP-з'єднання.

Меню «Мережа»: параметри «Проекція через мережу»

Параметри меню Проекція через мережу дозволяють вибрати основні параметри, пов'язані з проєціюванням через мережу.

Налаштування	Параметри	Опис
Ключове слово проектора	Увімкн. Вимкн.	Установіть значення Увімкн. , щоб встановити захисний пароль для запобігання доступу до проектора осіб, що не перебувають у приміщенні, де встановлено проектор. Потрібно ввести випадкове ключове слово, яке відображається на комп'ютері, на якому запущено Epson iProjection, щоб отримати доступ до проектора та надати доступ до поточного екрана.
Epson iProjection	Увімкн. Вимкн.	Установіть значення Увімкн. , щоб використовувати функцію Epson iProjection.
SSID Display	Увімкн. Вимкн.	Виберіть Увімкн. , щоб відображати SSID на екрані інформації про мережу чи на головному екрані.
Показати інфо LAN	Текст і QR-код Текст	Установіть формат відображення інформації про мережу проектора. Підключити мобільний пристрій до проектора через мережу можна після зчитування QR-коду за допомогою Epson iProjection.
Пароль модератора	Номер із чотирьох цифр	Введіть ключове слово, щоб отримати доступ до проектора в ролі Модератора за допомогою Epson iProjection. (За замовчуванням пароль не встановлено.)

Налаштування	Параметри	Опис
Відображати ключові слова	Увімкн. Вимкн.	Встановити в положення Увімкн. , щоб показати ключове слово на проекції зображення, коли надано доступ на проектор через Epson iProjection. Доступно, коли для параметра Ключове слово* встановлено значення Увімкн.
Screen Mirroring	Увімкн. Вимкн.	Установіть значення Увімкн. , щоб увімкнути функцію Screen Mirroring.
Перер. з'єднання	Увімкн. Вимкн.	Установіть значення Увімкн. , щоб дозволити переривання проєціювання зображення іншим користувачем Щоб використовувати два джерела Screen Mirroring, виберіть значення Вимкн.
Налашт. продуктивн.	1 (Точно) 2 3 4 (Швидко)	Регулювання швидкості/якості функції Screen Mirroring. 1: підвищення якості зображення. 4: підвищення швидкості обробки.
Запис (EB-770Fi/EB-760Wi)	Увімкнено Вимкнено	Установіть значення Увімкнено для запису екрана зображень Screen Mirroring за допомогою інструментів панелі інструментів екрана білої дошки. Увімкнено дозволяє виводити зображення Screen Mirroring на порт HDMI Out і записувати таке зображення. Функції HDCP і H.265 вимкнено і ви не зможете використати їх для проєціювання вмісту. Якщо необхідно проєціювати вміст із функціями HDCP і H.265, виберіть Вимкнено .

Налаштування	Параметри	Опис
Інформація про Screen Mirroring	Увімкн. Вимкн.	Установіть значення Увімкн. , щоб відображати відомості про підключення під час проєціювання із джерела Screen Mirroring.
Message Broadcasting	Увімкн. Вимкн.	Встановіть значення Увімкн. для отримання повідомлень від Epson Projector Management. Деталі див. у <i>Посібник з експлуатації Epson Projector Management</i> . Параметр відображається, лише якщо для параметра Crestron Connected встановлено значення Вимкн. в меню проектора Керув. проектором
Спільний екран	Увімкн. Вимкн.	Установіть значення Увімкн. , щоб увімкнути спільний екран між мережевими проекторами.

► Пов'язані посилання

- "Отримання останніх версій документів" [стор.12](#)
- "Спільний екран" [стор.210](#)

Параметри в меню **Перо/Дотик** дають змогу налаштувати інтерактивне перо та дотики пальцем.

Це меню відображається лише для EB-770Fi/EB-760Wi.

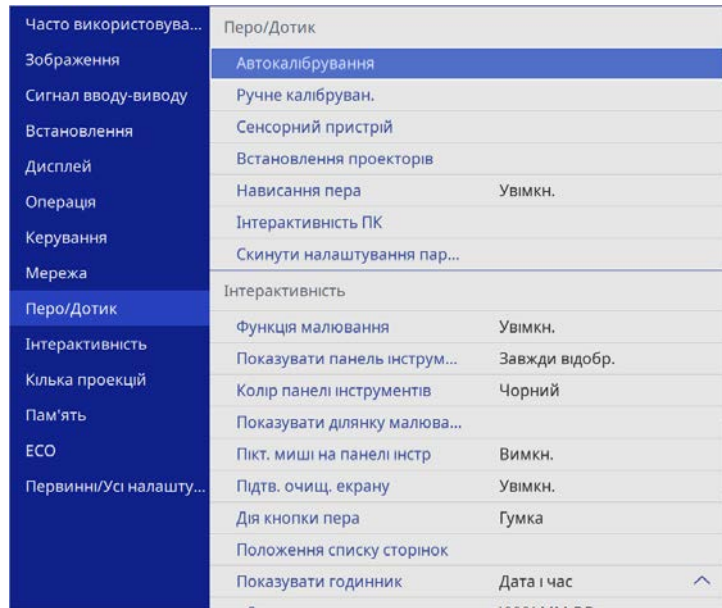

Налаштування	Параметри	Опис
Автокалібрування	—	Запуск калібрування операцій пера.
Ручне калібруван.	—	—
Сенсорний пристрій	Живлення	Установіть значення Увімк. , щоб увімкнути живлення сенсорного пристрою.
	Налаш. сенс. прис. (автом.) Налаш. сенс. прис. (вручну)	Регулює кут для лазерної дифузії так, щоб він міг точно визначити положення дотику пальця.

Налаштування	Параметри	Опис
	Калібруван. дотику	Здійснення калібрування дотиків пальцем.
	Діапазон калібрування	Якщо операції з дотиком пальця розпізнаються як операції перетягування, виберіть значення Широк. , щоб розширити діапазон калібрування.
Встановлення проекторів	Інтенсивність інфрачервоного сигналу	Якщо ефективність інтерактивного пера нестабільна через завади інфрачервоного сигналу, виберіть значення Сильний .
	Синхр. проекторів	Якщо проектор підключений за допомогою доступного у продажі аудіокабелю зі стереофонічним міні-гніздом діаметром 3,5 мм, виберіть Дротова .
Нависання пера	Увімк. Вимкн.	Якщо встановлено значення Увімк. , вказівник миші слідує за кінчиком пера під час наведення його на екран та переміщення.
Інтерактивність ПК	Режим трасування пера	Вибір типу пристрою для пера, розпізнаного вашою ОС. Для ОС Windows або Mac (включаючи функцію чорнила комп'ютера) виберіть режим пера , а для ОС Ubuntu виберіть Режим миші .
	Натискання і витримування	Якщо для цього параметра встановлено значення Нат-ня пр. кн. , довге натискання пером або пальцем відповідає натисканню правої кнопки миші.

Налаштування	Параметри	Опис
	Поведінка кінчика пера	Призначення кінчику пера дії, що відповідає натисканню правої Нат-ня пр. кн. чи лівої кнопок миші Нат-ня лів. кн.
	USB-B2	Налаштовує порт HDMI, який використовується для комп'ютера, підключеного до порту USB-B2 під час використання інтерактивних функцій з цим комп'ютером.
	Авторег.зони пера	Установіть значення Увімк. , щоб автоматично регулювати зону пера відповідно до зміни роздільної здатності підключеного комп'ютера. Установіть значення Вимкн. , якщо не потрібно автоматично регулювати зону пера, яку було відрегульовано вручну.
	Руч.рег. зони пера	Ручне регулювання зони пера. Параметр відображається, коли на панелі інструментів увімкнено Інтерактивність ПК.
Скинути налаштування параметра Перо/Дотик	—	Скидання всіх відрегульованих значень параметрів у меню Перо/Дотик до налаштувань за умовчанням.

Параметри меню **Інтерактивність** дають змогу налаштувати різні інтерактивні функції відображення.

Це меню відображається лише для EB-770Fi/EB-760Wi.

Часто використовува...	Інтерактивність	
Зображення	Функція малювання	Увімкн.
Сигнал вводу-виводу	Показувати панель інструментів	Завжди відобр.
Встановлення	Колір панелі інструментів	Чорний
Дисплей	Показувати ділянку малюва...	
Операція	Пікт. миші на панелі інстр	Вимкн.
Керування	Підтв. очищ. екрану	Увімкн.
Мережа	Дія кнопки пера	Гумка
Перо/Дотик	Положення списку сторінок	
Інтерактивність	Показувати годинник	Дата і час ^
Кілька проєкцій	Дата	YYYY-MM-DD
Пам'ять	Час	HH:MM
ЕСО	Друк	
Первинні/Усі налашту...	Зберегти	
	Пошта	
	Каталог	
	Скинути налашт. параметр...	
	Кілька проєкцій	



У разі встановлення для параметра **Захист меню** в меню **Інтерактивність** значення **Увімкн.** не можна буде змінити параметри в меню **Інтерактивність**. Спершу встановіть для параметра **Menu Protection** меню **Interactive** значення **Вимкн.**

Налаштування	Параметри	Опис
Колір панелі інструментів	Чорний Білий	За допомогою цих параметрів встановлюється колір панелі інструментів.
Показ ділянки мал.	Увімкн. Вимкн.	Установіть значення Увімкн. , щоб відобразити область малювання.
Пікт. миші на панелі інстр	Увімкн. Вимкн.	Вказує, чи відобразити кнопку миші на інтерактивній панелі.
Підтв. очищ. екрану	Увімкн. Вимкн.	Установіть значення Он , щоб відобразити екран підтвердження перед очищенням усього вмісту, намальованого на проєційованому екрані.
Дія кнопки пера	Панель інструментів малювання Гумка Очистити екран Вимкн.	Налаштування функції кнопки, яка розташована на інтерактивному пері збоку.
Положення списку сторінок	Вліво Вправо	Встановлює положення списку сторінок у режимі білої дошки.
Показувати годинник	Дата і час Дата Час Вимкн.	Встановлення відображення дати і часу на нижній панелі інструментів в режимі білої дошки. Спершу налаштуйте параметр Дата і час у меню Керування проектора.
Друк	—	Докладніші відомості див. у таблиці меню Друк .
Зберегти	—	Докладніші відомості див. у таблиці меню Зберегти .

Налаштування	Параметри	Опис
Функція малювання	Увімкн. Вимкн.	Установіть значення Увімкн. , щоб відобразити інтерактивну панель інструментів.
Показувати панель інструментів	Завжди відобр. Прих. при налашт.	Установлює, коли відобразити інтерактивну панель інструментів.

Налаштування	Параметри	Опис
Пошта	—	Докладніші відомості див. у таблиці меню Пошта .
Каталог	—	Докладніші відомості див. у таблиці меню Каталог .
Скинути налашт. параметра	—	Скидання всіх відрегульованих значень параметрів у меню Інтерактивність до налаштувань за замовчуванням.

► Пов'язані посилання

- "Меню «Інтерактивність»: меню «Друк»" [стор.277](#)
- "Меню «Інтерактивність»: меню «Зберегти»" [стор.277](#)
- "Меню «Інтерактивність»: меню «Пошта»" [стор.278](#)
- "Меню «Інтерактивність»: меню «Каталог»" [стор.279](#)

Меню «Інтерактивність»: меню «Друк»

Параметри меню **Друк** дозволяють вибрати основні параметри друку.

Налаштування	Параметри	Опис
Принтер	Принтер USB Мережевий принтер Вимкн.	Визначення принтера, який за замовчанням використовується для друку.

Налаштування	Параметри	Опис
Адреса принтера	Різні IP-адреси	Введіть IP-адресу для мережевого принтера. Не можна використовувати такі IP-адреси: 127.x.x.x, 192.0.2.x, або від 224.0.0.0 до 255.255.255.255 (де x — число від 0 до 255). Щоб скинути IP-адресу до значення за замовчуванням, введіть 0.0.0.0.
Тип принтера	Автовиявлення PCL6-сумісність ESC/P-R	Установлення типу підключеного принтера. У більшості випадків слід залишити значення Автовиявлення .
Тип PCL	Нормальне Режим 1 Режим 2	Якщо під час друку за допомогою принтера PCL6 у режимі Нормальне сталася помилка друку, перейдіть у режим Режим 1 або Режим 2 . Якщо значення цього параметра не збігаються з типом принтера та налаштуваннями під'єданого мережевого принтера, можливо, документ не вдасться надрукувати правильно.
Тестовий друк	—	Друк тестової сторінки.
Розмір паперу за замовчуванням	A4 Лист	Установлення розміру паперу для друку за умовчанням.

Меню «Інтерактивність»: меню «Зберегти»

Параметри меню **Зберегти** дозволяють вибрати основні параметри зберігання.

Налаштування	Параметри	Опис
Пристрій збереження даних USB	Увімкн. Вимкн.	Установіть значення Увімкн. , щоб зберегти файл на пристрої пам'яті USB.
ПК через кабель USB	Увімкн. Вимкн.	Установіть значення Увімкн. , щоб зберегти файл на пристрої, підключеному до проектора за допомогою USB-кабелю.
Мережева папка	Увімкн. Вимкн.	Установіть значення Увимкн. , щоб зберегти файл у мережевій папці.
Сервер CIFS	До 64 алфавітно-цифрових символів (не використовуйте символи " * + , ; < = > ? [\] ' і пробіли)	Введіть IP-адресу або FQDN (Повне ім'я домену) для сервера CIFS. Не можна використовувати такі IP-адреси: 127.x.x.x, 192.0.2.x, або від 224.0.0.0 до 255.255.255.255 (де x — число від 0 до 255). Якщо вказано FQDN, потрібно налаштувати сервер DNS.
Шлях спільної папки	До 64 алфавітно-цифрових символів (не використовуйте символи " * / : < > ? та)	Введіть назву мережевої папки у форматі «спільна назва\назва папки» або «спільна назва».
Ім'я користувача	До 64 алфавітно-цифрових символів (не використовуйте символ «:» і пробіли)	Введіть ім'я користувача, який матиме привілеї читання/запису в мережевій папці. Можна ввести доменне ім'я, додавши його перед іменем користувача та відокремивши скісною рисою (домен\ім'я користувача).

Налаштування	Параметри	Опис
Пароль	До 64 алфавітно-цифрових символів (не використовуйте символ «:» і пробіли)	Введіть пароль для імені користувача. Після введення пароля та натискання ОК пароль відобразиться у вигляді зірочок (*).
Перевірити підключення	—	Тестування мережевого підключення.
Завжди застосовувати пароль	Увімкн. Вимкн.	Встановіть значення Увімкн. , щоб завжди встановлювати пароль для файлів. Коли встановлено значення Увімкн. , можна зберігати файли лише в режимі білої дошки в форматі PDF або EWF2.

Меню «Інтерактивність»: меню «Пошта»

Параметри меню **Пошта** дозволяють вибрати основні параметри електронної пошти.

Налаштування	Параметри	Опис
Функція надсилання пошти	Увімкн. Вимкн.	Установіть значення Увімкн. , щоб увімкнути надсилання повідомлень електронної пошти, які містять зняті малюнки білої дошки.

Налаштування	Параметри	Опис
Сервер SMTP	До 64 алфавітно-цифрових символів (не використовуйте символи " * + , ; ; < = > ? [\] ` і пробіли)	Введіть IP-адресу або FQDN (Повне ім'я домену) для сервера SMTP. Не можна використовувати такі IP-адреси: 127.x.x.x, 192.0.2.x, або від 224.0.0.0 до 255.255.255.255 (де x — число від 0 до 255). Якщо вказано FQDN, потрібно налаштувати сервер DNS.
Автентифікація	Відкрити Auth SSL TLS	Установлення типу автентифікації, на яку очікує сервер SMTP.
Номер порту	Від 1 до 65535	Порт за замовчуванням залежить від налаштування Автентифікація : 25 for Відкрито , 465 for SSL , і 587 для TLS .
Ім'я користувача	До 64 алфавітно-цифрових символів (не використовуйте символ «:» і пробіли)	Введіть ім'я користувача для сервера SMTP.
Пароль	До 64 алфавітно-цифрових символів (не використовуйте символ «:» і пробіли)	Введіть пароль для сервера SMTP.

Налаштування	Параметри	Опис
Від	До 64 алфавітно-цифрових символів (не використовуйте символи " () , ; ; < > [\] і пробіли)	Введіть електронну адресу, яка відобразиться в полі відправника.
Адреса електронної пошти за замовчуванням	До 64 алфавітно-цифрових символів (не використовуйте символи " () , ; ; < > [\] і пробіли)	Введіть електронну адресу за замовчуванням, на яку слід надсилати повідомлення. Можна також вказати ім'я домену після значка комерційного ет, щоб полегшити введення електронної адреси; наприклад, @xxx.co.jp.
Надіслати тестове повідомлення	—	Підключення до сервера SMTP та надсилання тестового листа на адресу за умовчанням.
Відхилити введення адреси	Увімкн. Вимкн.	Встановіть значення Увімкн. , щоб вибрати електронні адреси тільки з адресної книги або служби каталогів.

Меню «Інтерактивність»: меню «Каталог»

Параметри меню **Каталог** дозволяють вибрати основні параметри служби каталогів.

Налаштування	Параметри	Опис
Функція доступу до каталогу	Увімкн. Вимкн.	Встановіть значення Увімкн. , щоб шукати імена користувачів та електронні адреси в службі каталогів.

Налаштування	Параметри	Опис
Сервер LDAP	До 64 алфавітно-цифрових символів (не використовуйте символи " * + , ; < = > ? [\] ` і пробіли)	Введіть IP-адресу або FQDN (Повне ім'я домену) для сервера LDAP. Не можна використовувати такі IP-адреси: 127.x.x.x, 192.9.2.x, або від 224.0.0.0 до 255.255.255.255 (де x — число від 0 до 255). Якщо вказано FQDN, потрібно налаштувати сервер DNS.
Номер порту	Від 1 до 65535	Введіть номер порту для сервера LDAP. Порт за замовчуванням: 389. Щоб здійснити пошук у глобальному каталозі, укажіть значення 3268.
Автентифікація	Anonymous Simple Digest-MD5	Установлення типу автентифікації, на яку очікує сервер LDAP. Щоб вибрати метод автентифікації Digest-MD5 або Simple , коли для IP-адреси встановлено значення Сервер LDAP , налаштуйте сервер DNS на отримання зворотного пошуку DNS.
Ім'я користувача	До 64 алфавітно-цифрових символів (не використовуйте символ «:» і пробіли)	Введіть ім'я користувача для сервера LDAP. Введіть ім'я користувача та ім'я домену одним із таких способів: <ul style="list-style-type: none"> «ім'я домену\ім'я користувача» «ім'я користувача@ім'я домену»
Пароль	До 64 алфавітно-цифрових символів (не використовуйте символ «:» і пробіли)	Введіть пароль для сервера LDAP.

Налаштування	Параметри	Опис
Перевірити підключення	—	Тестування мережевого підключення.
Пошук бази DN	До 64 алфавітно-цифрових символів (не використовуйте символ «:» і пробіли)	Вкажіть DN (унікальне ім'я), з якого слід починати пошук імен користувачів і адрес електронної пошти. Переконайтеся втому, що вказано всі OU (організаційні підрозділи) і DC (компоненти домену) в такому порядку: спершу OU, а потім DC; наприклад, OU=облікові записи, DC=приклад, DC=com. DN повинен бути на рівні або нижче рівня DC в структурі бази даних.
Атрибути користувача	До 64 алфавітно-цифрових символів (не використовуйте символ «:» і пробіли)	Вкажіть атрибут для імені користувача; наприклад "cn".
Атрибути пошти	До 64 алфавітно-цифрових символів (не використовуйте символ «:» і пробіли)	Вкажіть атрибут для електронної адреси; наприклад "mail".
Атрибути групи	До 64 алфавітно-цифрових символів (не використовуйте символ «:» і пробіли)	Вкажіть атрибут для назви групи користувачів.

Налаштування	Параметри	Опис
Шукати цільові атрибути	До 64 алфавітно-цифрових символів (не використовуйте символ «:» і пробіли)	Введіть пошукову фразу, щоб знайти ім'я користувача, адресу електронної пошти чи назву групи користувачів. Значення за замовчуванням: «сп». Можна вказати до трьох пошукових фраз, розділивши їх комами. Не використовуйте понад три коми, а також коми з початку чи в кінці введеного тексту та декілька ком підряд. Пошук здійснюється шляхом прямого зіставлення.
Додатковий фільтр запитів	До 64 алфавітно-цифрових символів (не використовуйте символ «:» і пробіли)	Вкажіть додатковий фільтр пошуку для параметра Шукати цільові атрибути .

Параметри в меню **Кілька проєкцій** дають змогу налаштувати кілька проекторів на проєціювання одного об'єднаного зображення.

Це меню відображається лише для EB-775F/EB-770Fi/EB-770F.

Часто використовува...	Кілька проєкцій	
Зображення	Ідентиф. проектора	Вимкн.
Сигнал вводу-виводу	Мозаїка	
Встановлення	Геометр. корекція	Корекція точки
Дисплей	Перехід краю	
Операція	Масштаб	
Керування	Однорідний колір	
Мережа	Режим освітлення	Звичайний
Перо/Дотик	Узгодження кольорів	
Інтерактивність	RGBCMY	
Кілька проєкцій	Скинути налашт. параметр...	
Пам'ять	Пам'ять	
ЕСО	Зберегти в пам'ять	
Первинні/Усі налашту...	Завант. з пам'яті	
	Переймен. пам'ять	
	Стерти з пам'яті	
	Скинути налаштування пам...	
	ЕСО	

Налаштування	Параметри	Опис
Ідентиф. проектора	—	Див. у таблиці меню Встановлення докладні відомості про параметри Ідентиф. проектора .
Мозаїка	Макет Налашт. місцезнах.	Налаштовує кількість розділених екранів і положення кожного зображення.
Геометр. корекція	—	Див. в таблиці меню Встановлення докладні відомості про параметри Геометр. корекція .

Налаштування	Параметри	Опис
Перехід краю	Перехід краю Верхній край Нижній край Лівий край Правий край Показчик ліній Показчик зразків Колір показчика	Розмиває межі між кількома зображеннями для створення суцільного екрану.
Рівень чорного	Регулюван. кольору Виправлення зони Скинути	Налаштовує чорний колір області перекриття зображення.
Масштаб	—	Див. в таблиці меню Зображення докладні відомості про параметри Масштаб .
Однорідний колір	—	Див. в таблиці меню Керування докладні відомості про параметри Однорідний колір .
Режим освітлення	—	Див. в таблиці меню Операція докладні відомості про параметри Режим освітлення .
Узгодження кольорів	Рівень регулюв. Червоний Зелений Синій Яскравість	Виправлення різниці між відтінком і яскравістю проєкції кожного зображення.
RGBCMY	—	Див. в таблиці меню Зображення докладні відомості про параметри RGBCMY .

Налаштування	Параметри	Опис
Скинути налашт. параметра Кілька проєкцій	—	Скидання всіх відрегульованих значень параметрів у меню Кілька проєкцій до налаштувань за замовчуванням.

► Пов'язані посилання

- "Параметри встановлення проектора: меню «Встановлення»" [стор.247](#)
- "Перехід країв зображення" [стор.170](#)
- "Регулювання рівня чорного" [стор.173](#)
- "Параметри якості зображення: меню «Зображення»" [стор.241](#)
- "Параметри адміністрування проектора: меню «Керування»" [стор.258](#)
- "Параметри функцій проектора: меню «Операція»" [стор.253](#)
- "Система ідентифікації проектора для керування кількома проекторами" [стор.164](#)
- "Узгодження кольорів зображення" [стор.171](#)

За допомогою параметрів у меню **Пам'ять** можна керувати збереженням і завантаженням параметрів якості зображення в пам'яті проектора.

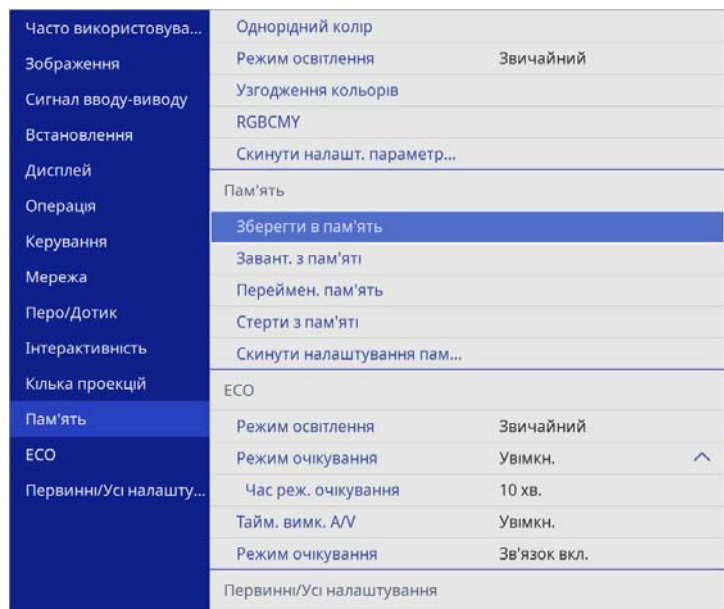

► Пов'язані посилання

- "Зберігання налаштувань і застосування збережених налаштувань" [стор.162](#)

Налаштування	Параметри	Опис
Зберегти в пам'ять	Пам'ять від 1 до 10	Зберігання наборів користувацьких налаштувань у пам'яті проектора.
Завант. з пам'яті	Пам'ять від 1 до 10	Завантаження збережених налаштувань пам'яті та застосування їх до поточного зображення.
Переймен. пам'ять	Пам'ять від 1 до 10	Зміна імен параметрів пам'яті.
Стерти з пам'яті	Пам'ять від 1 до 10	Видалення збереженої пам'яті.
Скинути налаштування пам'яті	—	Видалення всіх даних, збережених у пам'яті.

Параметри меню **ЕСО** дозволяють змінити різні функції з метою заощадження енергії.

Часто використовува...	Режим освітлення	Звичайний
Зображення	Узгодження кольорів	
Сигнал вводу-виводу	RGBCMY	
Встановлення	Скинути налашт. параметр...	
Дисплей	Пам'ять	
Операція	Зберегти в пам'ять	
Керування	Завант. з пам'яті	
Мережа	Переймен. пам'ять	
Перо/Дотик	Стерти з пам'яті	
Інтерактивність	Скинути налаштування пам...	
Кілька проєкцій	ЕСО	
Пам'ять	Режим освітлення	Звичайний
ЕСО	Режим очікування	Увімкн. ^
Первинні/Усі налашту...	Час реж. очікування	10 хв.
	Тайм. вимк. A/V	Увімкн.
	Режим очікування	Зв'язок вкл.
	Первинні/Усі налаштування	
	Скинути все	

Налаштування	Параметри	Опис
Режим очікування	—	Див. в таблиці меню Операція докладні відомості про параметри Режим очікування .

» Пов'язані посилання

- "Параметри функцій проектора: меню «Операція»" [стор.253](#)

Налаштування	Параметри	Опис
Режим освітлення	—	Див. в таблиці меню Операція докладні відомості про параметри Режим освітлення .
Режим сну	—	Див. в таблиці меню Операція докладні відомості про параметри Режим очікування .
Час реж. сну	—	Див. в таблиці меню Операція докладні відомості про параметри Таймер режиму очікування .
Тайм. вимк. A/V	—	Див. в таблиці меню Операція докладні відомості про параметри Тайм. вимк. A/V .

Параметри в меню **Первинні/Усі налаштування** дають змогу скидати певні параметри проектора до налаштувань за замовчуванням і переводять проектор у режим оновлення мікропрограм. Таким чином ви можете оновити мікропрограму.

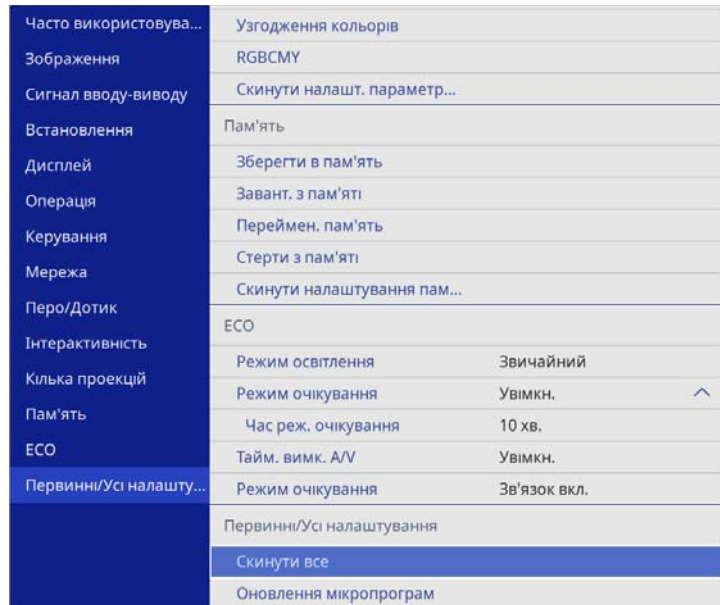

Налаштування	Параметри	Опис
Імпортувати пакет налашт.	Так Ні	Імпортує налаштування меню, збережені на USB-накопичувачі або комп'ютері.

Скидання всіх параметрів

Після вибору **Скинути все** відобразиться такий екран.

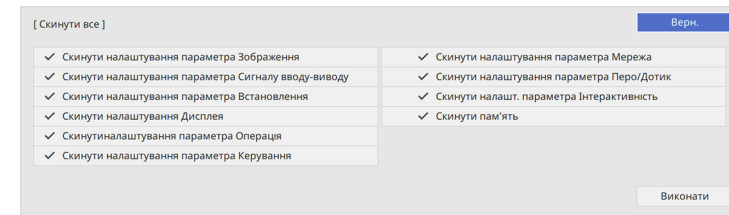

Якщо не потрібно скидати значення в певних меню, зніміть прапорці поруч із назвами меню. Щоб скинути значення параметрів, виберіть **Виконати**.

Не можна скинути такі налаштування:

- **Цифрове збільшення**
- **Зсув зображення**
- **Шаблон користувача**
- **Мова**

Попередження

Якщо виконати **Скинути все**, усі паролі, які були задані для меню **Мережа** також скинуті, і потрібно встановити їх повторно. Щоб неавторизовані користувачі не могли скинути паролі, встановіть параметр **Мережа** на **Увімк.** в меню **Захист меню**.

Налаштування	Параметри	Опис
Скинути все	—	Дає змогу вибирати меню для скидання параметрів до налаштувань за умовчанням.
Оновлення мікропрограм	—	Слугує для входу в режим оновлення мікропрограм для їхнього оновлення за допомогою портів USB-A або USB-B.
Експортувати пакет налашт.	Так Ні	Експортує налаштування меню проектора на USB-накопичувач або комп'ютер, що дозволяє копіювати їх на інші проектори тієї ж моделі.



Для меню **Мережа** і **Інтерактивне** якщо увімкнути параметр **Захист меню** параметри не повернуться до значень за замовчуванням при використанні опції **Скидання всіх параметрів**.

► Пов'язані посилання

- "Оновлення мікропрограми" [стор.304](#)

Після вибору параметрів меню для одного проектора можна за допомогою вказаних нижче методів скопіювати ці параметри на інші проектори, за умови, що вони такої самої моделі.

- Налаштування за допомогою накопичувача USB.
- Налаштування через підключення до ПК і проектора за допомогою кабелю USB.
- За допомогою програми Epson Projector Management.

Не можна скопіювати на окремий проектор унікальну інформацію, зокрема **Час освітлення** або **Статус**.



- Перед регулюванням параметрів зображення, як-от «Корекція трапец.», виконайте групове налаштування. Оскільки значення регулювання зображення також скопійовано на інший проектор, регулювання, які ви виконали до групового налаштування, було перезаписано, тому відрегульований екран може змінитися.
- Під час копіювання налаштувань меню з одного проектора на інший, логотип користувача також копіюється. Не реєструйте інформацію, якою ви не бажаєте розповсюджувати між кількома проекторами, як логотип користувача.
- Переконайтеся, що для параметра **Діапаз. нал. пак.** вибрано налаштування **Обмежений**, щоб не копіювати такі налаштування:
 - Налаштування **Захисний пароль**
 - **EDID** у меню **Сигнал вводу-виводу**
 - Налаштування меню **Мережа**
 - **Керування > Діапаз. нал. пак.**

Обережно

Компанія Epson не несе відповідальності за помилки групового налаштування та витрати, що пов'язані з виправленням цих помилок, через відключення електроенергії, помилок зв'язку чи інших проблем, що можуть бути спричинені через несправності.

► Пов'язані посилання

- "Перенесення налаштувань з накопичувача USB" [стор.288](#)
- "Перенесення налаштувань з комп'ютера" [стор.289](#)

Перенесення налаштувань з накопичувача USB

Скопіювати параметри меню з одного проектора на інший проектор аналогічної моделі можна за допомогою USB-флеш-накопичувача.



- USB-флеш-накопичувач повинен бути в 16/32 форматі FAT, а будь-які функції безпеки повинні бути вимкнені. Перш ніж використовувати накопичувач для групового налаштування, видаліть всі файли, інакше параметри можуть неправильно зберегтися.
- Ви також можете використовувати цей метод пакетного налаштування з меню проектора.

- 1** Від'єднайте кабель живлення від проектора та переконайтеся, що всі індикатори проектора вимкнено.
- 2** Підключіть порожній USB-накопичувач до порту проектора USB-A.
- 3** Утримуйте кнопку [Esc] на пульті дистанційного керування або панелі керування, а також підключіть кабель живлення до проектора.
- 4** Коли всі індикатори проектора засвітяться, відпустіть кнопку [Esc]. Індикатори почнуть блимати, а файл групового налаштування запишеться на USB-флеш-накопичувач. Після завершення запису проектор вимкнеться.

Обережно

Не від'єднуйте кабель живлення та не виймайте USB-флеш-накопичувач із проектора під час записування файлу. Якщо кабель живлення або USB-флеш-накопичувач від'єднано, проектор може не запуститися.

5 Вийміть USB-флеш-накопичувач.



Назва файлу групового налаштування: PJCONFDATA.bin. Якщо потрібно змінити назву файлу, додайте текст після «PJCONFDATA», використовуючи лише алфавітно-цифрові символи. Якщо змінити розділ «PJCONFDATA» в імені файлу, проектор може не розпізнати файл належним чином.

6 Від'єднайте кабель живлення від проектора, на який потрібно скопіювати параметри, та впевніться, що всі індикатори проектора вимкнено.

7 Підключіть USB-накопичувач, на якому міститься файл пакетного налаштування, до порту проектора USB-A.

8 Утримуйте кнопку [Menu] на пульті дистанційного керування або панелі керування, а також підключіть кабель живлення до проектора.

9 Коли всі індикатори проектора засвітяться, відпустіть кнопку [Menu]. (Індикатори світлитимуться впродовж приблизно 75 с.).

Коли всі індикатори починають блимати, налаштування записуються. Після завершення запису проектор вимкнеться.

Обережно

Не від'єднуйте кабель живлення та не виймайте USB-флеш-накопичувач із проектора під час записування файлу. Якщо кабель живлення або USB-флеш-накопичувач від'єднано, проектор може не запуститися.

10 Вийміть USB-флеш-накопичувач.

Перенесення налаштувань з комп'ютера

Скопіювати параметри меню з одного проектора на інший аналогічної моделі можна, з'єднавши комп'ютер із проектором за допомогою USB-кабелю.



- Ви можете скористатися методом групового налаштування в таких версіях операційних систем:
 - Windows 8.1 або новіші версії
 - macOS 10.13.x і новіші версії
- Ви також можете використовувати цей метод пакетного налаштування з меню проектора.

1 Від'єднайте кабель живлення від проектора та переконайтеся, що всі індикатори проектора вимкнено.

2 Підключіть USB-кабель до USB-порту комп'ютера та порту USB-B1 або USB-B проектора.

3 Утримуйте кнопку [Esc] на пульті дистанційного керування або панелі керування, а також підключіть кабель живлення до проектора.

4 Коли всі індикатори проектора засвітяться, відпустіть кнопку [Esc]. Комп'ютер розпізнає проектор як знімний диск.

- 5** Відкрийте піктограму чи папку зі знімним диском і збережіть файл групового налаштування на комп'ютері.



Назва файлу групового налаштування: PJCONFDATA.bin. Якщо потрібно змінити назву файлу, додайте текст після «PJCONFDATA», використовуючи лише алфавітно-цифрові символи. Якщо змінити розділ «PJCONFDATA» в імені файлу, проектор може не розпізнати файл належним чином.

- 6** Вийміть USB-пристрій (в ОС Windows) або перетягніть піктограму знімного диску до «кошика» (Mac).
- 7** Від'єднайте USB-кабель.
Проектор вимкнеться.
- 8** Від'єднайте кабель живлення від проектора, на який потрібно скопіювати параметри, та впевніться, що всі індикатори проектора вимкнено.
- 9** Підключіть USB-кабель до USB-порту комп'ютера та порту USB-B1 або USB-B проектора.
- 10** Утримуйте кнопку [Menu] на пульті дистанційного керування або панелі керування, а також підключіть кабель живлення до проектора.
- 11** Коли всі індикатори проектора засвітяться, відпустіть кнопку [Menu].
Комп'ютер розпізнає проектор як знімний диск.

- 12** Скопіюйте файл пакетного налаштування (PJCONFDATA.bin), збережений на комп'ютері, в папку верхнього рівня знімного диску.



Не копіюйте жодні інші файли чи папки на знімний диск, окрім файлу групового налаштування.

- 13** Вийміть USB-пристрій (в ОС Windows) або перетягніть піктограму знімного диску до «кошика» (Mac).

- 14** Від'єднайте USB-кабель.

Коли всі індикатори починають блимати, налаштування записуються. Після завершення запису проектор вимкнеться.



Обережно

Не від'єднуйте шнур живлення від проектора, коли файл записується. Якщо кабель живлення від'єднано, проектор може запуститися неправильно.

► Пов'язані посилання

- "Повідомлення про помилку під час групового налаштування" [стор.290](#)

Повідомлення про помилку під час групового налаштування

Індикатори проектора сигналізують про помилку під час виконання операції групового налаштування. Перевірте стан індикаторів проектора та виконуйте вказівки, описані в цій таблиці.

Статус індикатора	Проблема та її вирішення
<ul style="list-style-type: none"> • Лазер: оранжевий – швидко блимає • Темп.: Оранжевий - швидко блимає 	<p>Можливо, файл пакетного налаштування пошкоджено або USB-накопичувач підключено неправильно.</p> <p>Від'єднайте накопичувач USB, від'єднайте, а потім під'єднайте кабель живлення проектора та повторіть спробу.</p>
<ul style="list-style-type: none"> • Живлення: синій — швидко блимає • Стан: Синій - швидко блимає • Лазер: оранжевий – швидко блимає • Темп.: Оранжевий - швидко блимає 	<p>Можливо, відбувся збій запису налаштувань та у прошивці проектора сталася помилка.</p> <p>Припиніть використовувати проектор і від'єднайте його від розетки. Зверніться за допомогою в компанію Epson.</p>

Обслуговування проектора

Щоб обслужити проектор, виконуйте вказівки, що наведені в цих розділах.

► Пов'язані посилання

- "Обслуговування проектора" [стор.293](#)
- "Очищення об'єктива" [стор.294](#)
- "Очищення корпусу проектора" [стор.295](#)
- "Обслуговування повітряного фільтру та вентиляційних отворів" [стор.296](#)
- "Заміна наконечника інтерактивного пера" [стор.300](#)
- "Регулювання Суміщення кольорів (Вирівнювання панелі)" [стор.302](#)
- "Оновлення мікропрограми" [стор.304](#)

Може знадобитися періодичне очищення об'єктиву проектора, а також повітряного фільтра та вентиляційних отворів, щоб запобігти перегріванню проектора через блокування вентиляції.

Замінювати самостійно слід лише повітряний фільтр, батареї пульта дистанційного керування, батареї інтерактивного пера та наконечники інтерактивного пера. У разі потреби замінити деталь, зверніться до компанії Epson або авторизованого агента з обслуговування Epson.

Попередження

Перш ніж очищати деталі проектора, вимкніть його та витягніть з розетки кабель живлення. Дозволено відкривати кришки на проекторі лише згідно з інструкціями в цьому посібнику. небезпечне електричне напруження проектора може призвести до травмування.

Очищуйте об'єктив проектора періодично, або коли на його поверхні з'являється пил або плями.

- Щоб стерти пил або плями, обережно протріть об'єктив чистим і сухим папером для очищення об'єктива.
- Якщо об'єктив пильний, продуйте пил за допомогою компресора, а потім протріть об'єктив.

Попередження

- Перш ніж очищати об'єктив, вимкніть його та від'єднайте кабель живлення.
- Щоб видалити пил, не використовуйте жодні займісті газові спреї, наприклад, балон зі стиснутим повітрям. Є загроза пожежі через підвищене виділення тепла проектором.

Попередження

- Не протирайте об'єктив одразу після вимкнення проектора. Це може пошкодити об'єктив.
- Заборонено використовувати для очищення об'єктива тверді матеріали та наражати об'єктив на удари, інакше він може пошкодитися.

Перш ніж очищати корпус проектора, вимкніть його та від'єднайте кабель живлення.

- Витирайте пил чи бруд за допомогою м'якої сухої тканини без ворсу.
- Бруд, що не змивається, слід витирати за допомогою м'якої тканини, що змочена водою з м'яким мильним розчином. Заборонено розпилювати рідину просто на проектор.

Попередження

Заборонено застосовувати для очищення корпусу проектора віск, спирт, бензин, розчинник та інші хімічні речовини. Це може призвести до пошкодження корпусу. Заборонено використовувати балончики зі скрапленням повітрям, оскільки можуть утворитися залишки легкозаймистих газів.

Регулярне обслуговування фільтрів важливе для підтримки проектора а робочому стані. Очищуйте повітряний фільтр, коли з'являється повідомлення про те, що температура проектора досягла максимального рівня. Рекомендується чистити ці деталі кожні 12 000 годин. Якщо проектор працює в особливо заповненому середовищі, очищення потрібно здійснювати частіше. (Припускається, що проектор використовується в середовищі, де маса літаючих у повітрі частинок менша за 0,04–0,2 мш/м3.)

Попередження

Якщо не виконувати регулярне обслуговування, з'явиться повідомлення проектора Epson про те, що температура проектора досягла максимального рівня. Не чекайте, доки з'явиться це повідомлення. Виконуйте обслуговування фільтра проектора регулярно, оскільки тривала дія високої температури може знизити термін експлуатації проектора.

► Пов'язані посилання

- "Очищення повітряного фільтра" [стор.296](#)
- "Заміна повітряного фільтра" [стор.297](#)

Очищення повітряного фільтра

Повітряний фільтр проектора потрібно очистити, якщо:

- на фільтрі або у вентиляційних отворах накопичився пил;
- відображається повідомлення про те, що потрібно очистити фільтр;

1 Вимкніть проектор і від'єднайте кабель живлення.

2 Зсуньте засувку на кришці повітряного фільтра і відкрийте кришку повітряного фільтра.

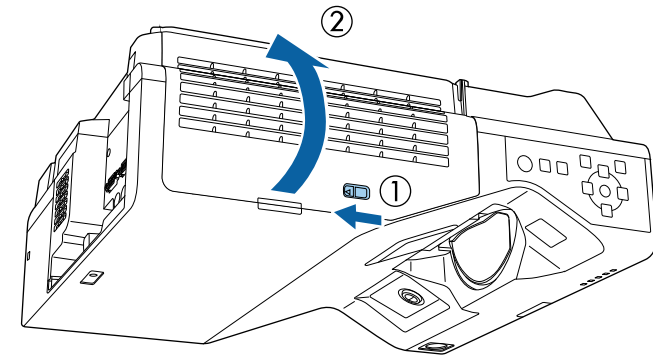

3 Відкрийте заглушку.

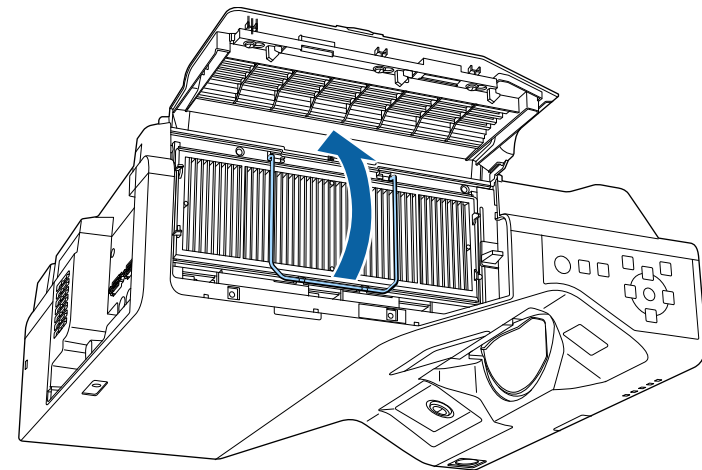

4 Витягніть повітряний фільтр із проектора.

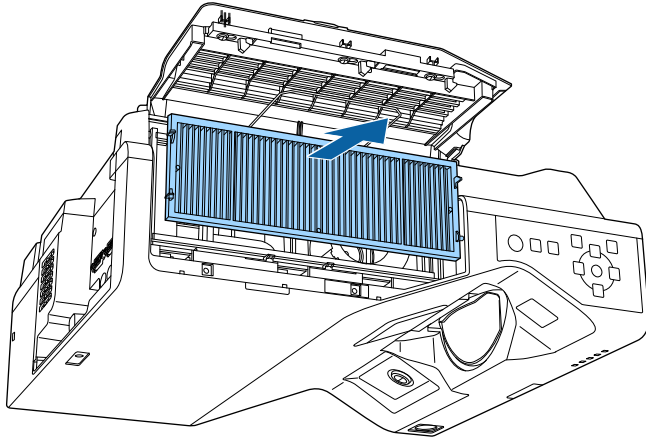

5 Пропилососьте передню частину повітряного фільтра (сторона з виступами), щоб видалити залишки пилу.

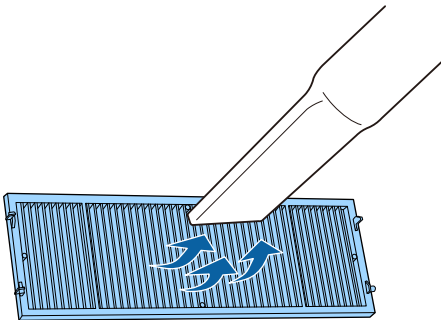

Попередження

- Заборонено промивати повітряний фільтр у воді чи використовувати для його очищення порошки чи розчинники.
- Заборонено використовувати скраплене повітря. Можуть утворитися залишки легкозаймистих газів, а пил чи бруд можуть потрапити в оптичну схему проектора чи інші чутливі області.

6 Установіть повітряний фільтр у проектор, як показано на малюнку.

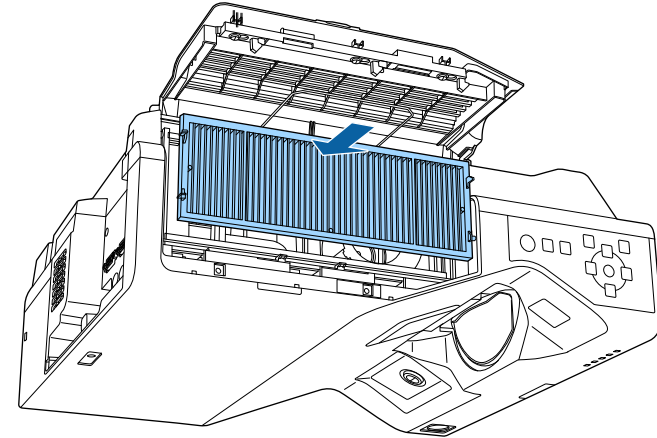

7 Закрийте заглушку, доки вона не стане на місце.

8 Закрийте кришку повітряного фільтра.

Заміна повітряного фільтра

Повітряний фільтр слід замінити в таких ситуаціях:

- якщо після очищення повітряного фільтра з'являється повідомлення про потребу його очистити чи замінити.
- якщо повітряний фільтр розірваний чи пошкоджений.

Повітряний фільтр можна замінити, якщо проектор змонтовано на стелі або стоїть на столі.

1 Вимкніть проектор і від'єднайте кабель живлення.

- 2** Зсуньте засувку на кришці повітряного фільтра і відкрийте кришку повітряного фільтра.

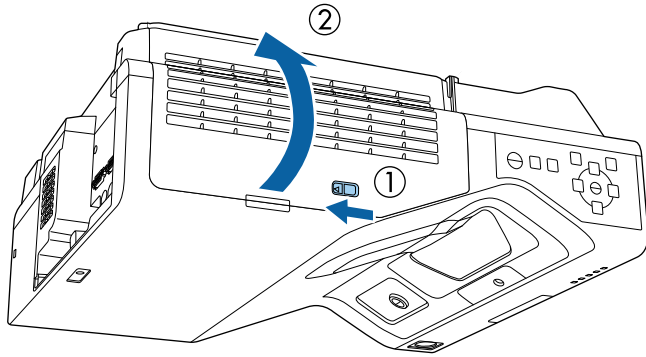

- 3** Відкрийте заглишку.

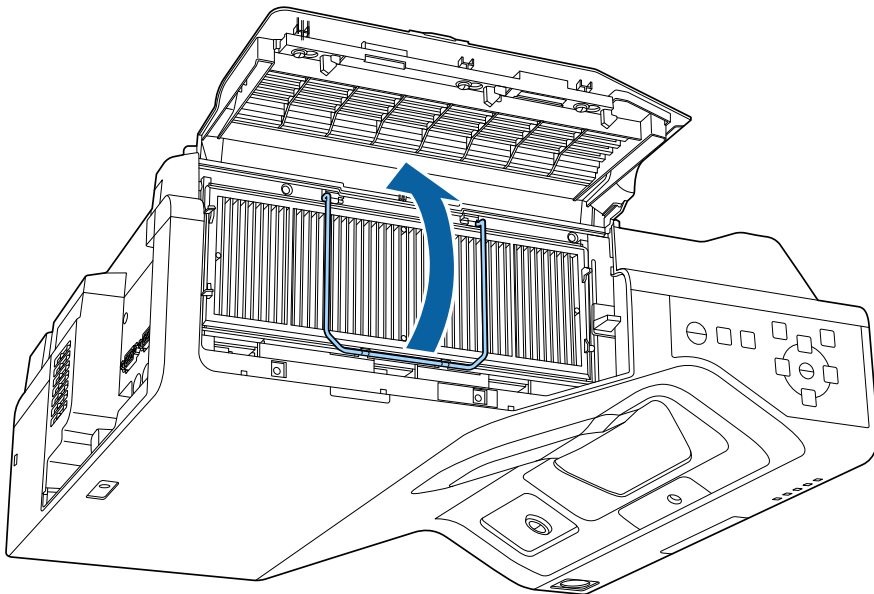

- 4** Витягніть повітряний фільтр із проектора.

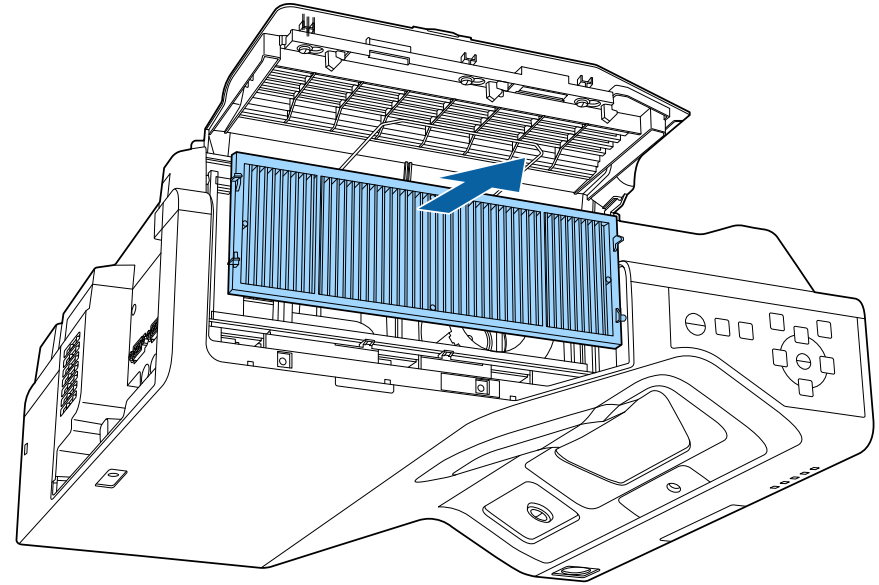

Використані повітряні фільтри слід викидати відповідно до приписів у місцевих нормативних документах.

- Рама фільтра: поліпропілен
- Фільтр: поліпропілен, ПЕТ

- 5** Установіть новий повітряний фільтр у проектор, як показано на малюнку.

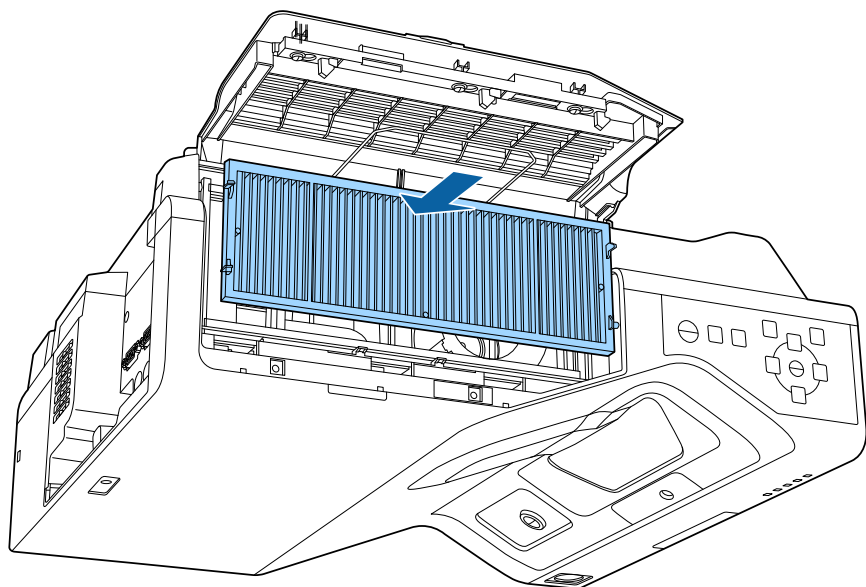

- 6** Закрийте заглушку, доки вона не стане на місце.
- 7** Закрийте кришку повітряного фільтра.

Два інтерактивних пера постачаються із двома типами наконечників: м'якими та твердими. Пера постачаються зі встановленими м'якими наконечниками (EB-770Fi/EB-760Wi).

- Коли м'який наконечник забруднено чи пошкоджено, він стає менш точним. Замініть його на новий із комплекту постачання проектора.
- Якщо м'який наконечник складно використовувати на текстурованій поверхні, замініть його на твердий.



Якщо твердий наконечник стерто чи пошкоджено, замініть його на новий.

► Пов'язані посилання

- "Заміна м'якого наконечника інтерактивного пера" [стор.300](#)
- "Зміна м'якого наконечника пера на твердий" [стор.301](#)

Заміна м'якого наконечника інтерактивного пера

- 1** Відкрутіть наконечник інтерактивного пера, щоб зняти його.

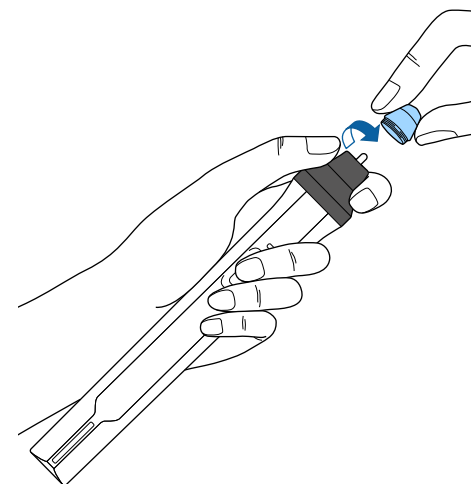

- 2** Потягніть наконечник вперед, щоб витягти його.

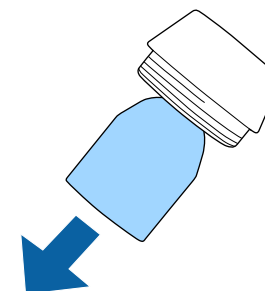

3 Вставте новий наконечник.

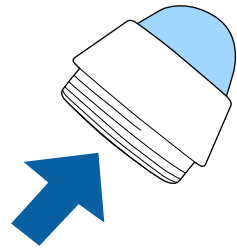

4 Закрутіть наконечний пера.

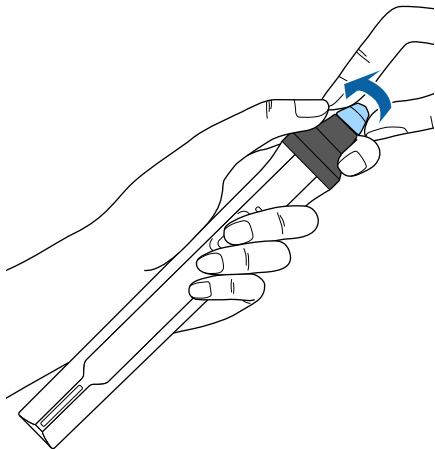

Зміна м'якого наконечника пера на твердий

1 Відкрутіть наконечник інтерактивного пера, щоб зняти його.

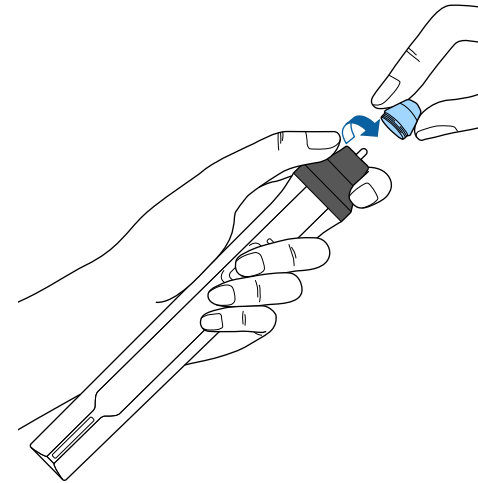

2 Закрутіть твердий наконечник пера.

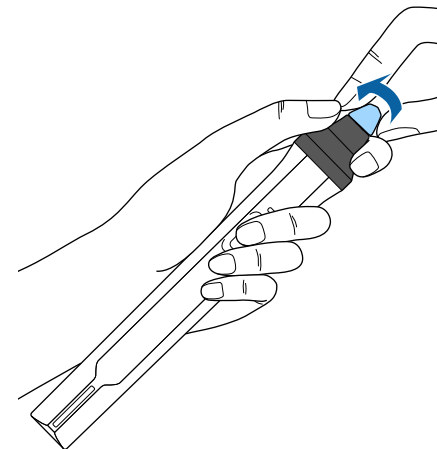

За допомогою функції Вирівн. панелі можна вручну відрегулювати суміщення кольорів (вирівнювання червоного та синього кольорів) проєційованого зображення. Можна регулювати пікселі по горизонталі і по вертикалі з кроком 0,125 пікселя в діапазоні ± 3 пікселі (EB-775F/EB-770Fi/EB-770F).



- Можна відрегулювати суміщення тільки червоного або синього кольорів. Зелений є стандартним кольором панелі і його не можна відрегулювати.
- Після виконання Вирівн. панелі якість зображення може погіршитись.
- Зображення пікселів, що виходять за кран проєційованого екрану, не відображаються.

1 Натисніть на кнопку [Menu], виберіть меню **Дисплей** і натисніть кнопку [Enter].

Часто використовува...	Дисплей
Зображення	Екран шаблонів
Сигнал вводу-виводу	Тип шаблону
Встановлення	Екран "Немає сигналу" Синій
Дисплей	Екран запуску Увімкн.
Операція	Авт. від. Гол. екр. Увімкн.
Керування	Ескізи сортування джерела Увімкн.
Мережа	Повідомлення Увімкн.
Перо/Дотик	Обертання меню Вимкн.
Інтерактивність	Колір меню Білий
Кілька проєцій	Вирівн. панелі Увімкн. ^
Пам'ять	Вибір кольору R
ЕСО	Колір шаблону R/G/B
Первинні/Усі налашту...	Початок регулювань
	Скинути
	Налаштування Split Screen
	Скинути налаштування Дис...
	Операція

2 Виберіть **Вирівн. панелі** і натисніть кнопку [Enter].

3 Виберіть **Вирівн. панелі** і встановіть значення **Увімкн.**

Часто використовува...	Дисплей
Зображення	Екран шаблонів
Сигнал вводу-виводу	Тип шаблону
Встановлення	Екран "Немає сигналу" Синій
Дисплей	Екран запуску Увімкн.
Операція	Авт. від. Гол. екр. Увімкн.
Керування	Ескізи сортування джерела Увімкн.
Мережа	Повідомлення Увімкн.
Перо/Дотик	Обертання меню Вимкн.
Інтерактивність	Колір меню Білий
Кілька проєцій	Вирівн. панелі Увімкн. ^
Пам'ять	Вибір кольору R
ЕСО	Колір шаблону R/G/B
Первинні/Усі налашту...	Початок регулювань
	Скинути
	Налаштування Split Screen
	Скинути налаштування Дис...
	Операція

4 Виберіть параметр **Вибір кольору** і виберіть одне з наступних значень:

- **R**, щоб відрегулювати суміщення червоного кольору.
- **B**, щоб відрегулювати суміщення синього кольору.

5 Виберіть **Колір шаблону** і виберіть кольорову сітку, яка відображається при виконанні регулювань. Доступний колір залежить від налаштування **Вибір кольору**.

- **R/G/B** для відображення сітки білого кольору.
- **R/G** для відображення сітки жовтого кольору.
- **G/B** для відображення сітки блакитного кольору.

6 Виберіть пункт **Початок регулювань** і натисніть клавішу [Enter].

7 Виберіть один із варіантів, наведених нижче:

- Виберіть параметр **Перемістити всю панель**, щоб відрегулювати усю панель одночасно і перейти до наступного кроку.
- Виберіть параметр **Відрегулюйте чотири кути**, щоб відрегулювати чотири кути панелі за один раз і перейти до кроку 10.

8 За допомогою кнопок зі стрілками на пульті дистанційного керування відрегулюйте вирівнювання кольору, обране у пункті **Вибір кольору**, а потім натисніть кнопку [Enter].



Регулювання впливає на лінії сітки на всьому екрані.

9 Виберіть один із варіантів, наведених нижче:

- Виберіть **Відрегулюйте чотири кути**, щоб зробити точні регулювання.
- Виберіть **Вихід**, щоб завершити регулювання.

10 За допомогою кнопок зі стрілками на пульті дистанційного керування відрегулюйте вирівнювання кольору екрану, виділене у помаранчевому вікні, а потім натисніть кнопку [Enter].

11 Після завершення регулювання кожного кута екрану, натисніть [Enter].

12 Виберіть один із варіантів, наведених нижче:

- Якщо для вашого проектора потрібне додаткове вирівнювання панелі, виберіть параметр **Виберіть перехрестя і виконайте регулювання**. За допомогою кнопок зі стрілками на пульті дистанційного керування виділіть кут будь-якого невіривняного вінка на екрані, натисніть кнопку [Enter], зробіть необхідні регулювання і потім ще раз натисніть кнопку [Enter]. Повторіть цей крок за потреби для інших перехресть.
- Виберіть **Вихід**, щоб завершити регулювання.

Якщо вибрати функцію **Оновлення мікропрограм** у меню проектора **Первинні/Усі налаштування**, на проекторі вмикається режим оновлення мікропрограми, і він готовий до оновлення мікропрограми за допомогою порту USB-A або USB-B.

Можна також оновити мікропрограму через мережу за допомогою програми Epson Projector Management. Інструкції див. у *Посібник з експлуатації Epson Projector Management*.

► Пов'язані посилання

- "Оновлення мікропрограми за допомогою USB-накопичувача" [стор.304](#)
- "Оновлення мікропрограми за допомогою комп'ютера та USB-кабелю" [стор.305](#)

Оновлення мікропрограми за допомогою USB-накопичувача

Ви можете оновити мікропрограму проектора за допомогою USB-накопичувача.



Відповідальність за оновлення мікропрограми покладається на користувача. Якщо оновлення мікропрограми не вдається виконати через такі проблеми, як відключення електроенергії чи проблеми зв'язку, за будь-який необхідний ремонт стягується плата.

- 1** Завантажте файл із мікропрограмою проектора з веб-сайту компанії Epson.

- 2** Скопіюйте завантажений файл із мікропрограмою в кореневу папку (найвища папка в ієрархії) USB-накопичувача.



- USB-накопичувач має бути відформатовано у форматі FAT.
- Не копіюйте жодних інших файлів на USB-накопичувач.
- Не змінюйте ім'я файлу з мікропрограмою. Якщо ім'я файлу буде змінено, оновлення мікропрограми не почнеться.
- Переконайтеся, що файл із мікропрограмою, який ви скопіювали, правильний для вашої моделі проектора. Якщо файл із мікропрограмою неправильний, оновлення мікропрограми не почнеться.

- 3** Підключіть USB-накопичувач до порту проектора USB-A.



Підключіть USB-накопичувач безпосередньо до проектора. Якщо USB-накопичувач підключено за допомогою USB-концентратора, оновлення мікропрограми може бути виконано неправильно.

4 Натисніть кнопку [Menu], виберіть меню **Первинні/Усі налаштування** та натисніть клавішу [Enter].

Часто використовува...	Узгодження кольорів	
Зображення	RGBCMY	
Сигнал вводу-виводу	Скинути налашт. параметр...	
Встановлення	Пам'ять	
Дисплей	Зберегти в пам'ять	
Операція	Завант. з пам'яті	
Керування	Переймен. пам'ять	
Мережа	Стерти з пам'яті	
Перо/Дотик	Скинути налаштування пам...	
Інтерактивність	ЕСО	
Кілька проєкцій	Режим освітлення	Звичайний
Пам'ять	Режим очікування	Увімкн. ^
ЕСО	Час реж. очікування	10 хв.
Первинні/Усі налашту...	Тайм. вимк. A/V	Увімкн.
	Режим очікування	Зв'язок вкл.
	Первинні/Усі налаштування	
	Скинути все	
	Оновлення мікропрогра	

5 Виберіть **Оновлення мікропрогра** та натисніть [Enter].

6 Натисніть **Так**, щоб почати оновлення мікропрогра.



- Не від'єднуйте кабель живлення від проєктора під час оновлення мікропрограми. Якщо кабель живлення від'єднано, проєктор може запуснитися неправильно.
- Не від'єднуйте USB-накопичувач від проєктора під час оновлення мікропрограми. Якщо USB-накопичувач від'єднано, оновлення може бути виконано неправильно.

Усі індикатори проєктора починають блимати й починається оновлення мікропрограми. Коли оновлення закінчується нормально,

проєктор переходить у режим очікування (лише індикатор живлення горить синім кольором). Якщо для параметра **Direct Power On** встановлено значення **Увімкн.** у меню **Операція** проєктора, проєктор увімкнеться знову.

Коли оновлення завершиться, перевірте меню **Дані** в меню проєктора **Керування** щоб переконатися, що інформацію про **Версія** оновлено до правильної версії мікропрограми.



Коли всі індикатори швидко блимають, оновлення мікропрограми може не відбутися. Від'єднайте кабель живлення від проєктора, а потім знову під'єднайте його до проєктора. Якщо індикатори продовжують блимати навіть після під'єднання кабелю живлення, вийміть вилку з електричної розетки та зверніться до Epson.

Оновлення мікропрограми за допомогою комп'ютера та USB-кабелю

Ви можете оновити мікропрограми проєктора за допомогою комп'ютера та USB-кабелю.



- Відповідальність за оновлення мікропрограми покладається на користувача. Якщо оновлення мікропрограми не вдається виконати через такі проблеми, як відключення електроенергії чи проблеми зв'язку, за будь-який необхідний ремонт стягується плата.
- Для оновлення мікропрограми на вашому ПК має бути встановлено одну з таких операційних систем:
 - Windows 8.1 або пізнішої версії
 - macOS 10.13.x або новіші версії

- Завантажте файл із мікропрограмою проектора з веб-сайту компанії Epson.



- Не змінюйте ім'я файлу з мікропрограмою. Якщо ім'я файлу буде змінено, оновлення мікропрограми не почнеться.
- Переконайтеся, що файл із мікропрограмою, який ви скопіювали, правильний для вашої моделі проектора. Якщо файл із мікропрограмою неправильний, оновлення мікропрограми не почнеться.

- Підключіть USB-кабель до USB-порту комп'ютера та порту USB-B1 або USB-B проектора.

- Натисніть кнопку [Menu], виберіть меню **Первинні/Усі налаштування** та натисніть клавішу [Enter].

Часто використовува...	Узгодження кольорів	
Зображення	RGBCMY	
Сигнал вводу-виводу	Скинути налашт. параметр...	
Встановлення	Пам'ять	
Дисплей	Зберегти в пам'ять	
Операція	Завант. з пам'яті	
Керування	Переймен. пам'ять	
Мережа	Стерти з пам'яті	
Перо/Дотик	Скинути налаштування пам...	
Інтерактивність	ЕСО	
Кілька проєкцій	Режим освітлення	Звичайний
	Режим очікування	Увімкн. ^
Пам'ять	Час реж. очікування	10 хв.
	Тайм. вимк. A/V	Увімкн.
ЕСО	Тайм. вимк. A/V	Увімкн.
Первинні/Усі налашту...	Режим очікування	Зв'язок вкл.
	Первинні/Усі налаштування	
	Скинути все	
	Оновлення мікропрограм	

- Виберіть **Оновлення мікропрограм** та натисніть [Enter].

- Натисніть **Так**, щоб почати оновлення мікропрограм.



Не від'єднуйте кабель живлення від проектора під час оновлення мікропрограми. Якщо кабель живлення від'єднано, проектор може запуститися неправильно.

Усі індикатори проектора вмикаються, і на ньому запускається режим оновлення мікропрограми. Комп'ютер розпізнає проектор як знімний диск.

- Скопіюйте файл із мікропрограмою на ПК в кореневу папку (найвища папка в ієрархії) знімного диска.



- Не копіюйте на знімний диск інші файли чи папки. В іншому випадку файли чи папки може бути втрачено.
- Проектор вимкнеться автоматично в разі від'єднання USB-кабелю чи кабелю живлення до копіювання файлу з мікропрограмою на змінний диск. Якщо це сталося, повторіть процедуру.

- Виконайте дії щодо безпечного вилучення USB-пристрою з комп'ютера та від'єднання USB-кабелю від проектора.

Усі індикатори проектора починають блимати й починається оновлення мікропрограми. Коли оновлення закінчується нормально, проектор переходить у режим очікування (лише індикатор живлення горить синім кольором). Якщо для параметра **Direct Power On** встановлено значення **Увімкн.** у меню **Операція** проектора, проектор увімкнеться знову.

Коли оновлення завершиться, перевірте меню **Дані** в меню проектора **Керування** щоб переконатися, що інформацію про **Версія** оновлено до правильної версії мікропрограми.



- Коли всі індикатори швидко блимають, оновлення мікропрограми може не відбутися. Від'єднайте кабель живлення від проектора, а потім знову під'єднайте його до проектора. Якщо індикатори продовжують блимати навіть після під'єднання кабелю живлення, вийміть вилку з електричної розетки та зверніться до Epson.
- Якщо протягом 20 хвилин у режимі оновлення не виконується жодна операція, проектор вимикається автоматично. Якщо це сталося, повторіть процедуру.

Вирішення проблем

Перевірте способи вирішення проблем, що наведені в цих розділах, у разі виникнення несправностей проектора.

► Пов'язані посилання

- "Проблеми з проєціюванням" [стор.309](#)
- "Стан індикатора проектора" [стор.310](#)
- "Вирішення проблем із зображенням і звуком" [стор.313](#)
- "Вирішення проблеми з роботою проектора або пульта дистанційного керування" [стор.321](#)
- "Вирішення проблем інтерактивних функцій" [стор.323](#)
- "Усунення несправностей у режимі відтворення вмісту" [стор.328](#)
- "Вирішення проблем із мережею" [стор.329](#)
- "Дії в разі, якщо не працює функція HDMI Link" [стор.333](#)

Якщо проектор працює неправильно, вимкніть його, витягніть вилку з розетки, ще раз вставте її і ввімкніть проектор.

Якщо проблема не буде усунена, перевірте:

- на проблему можуть вказувати індикатори проектора.
- завдяки способам усунення несправностей, що наведені в цьому посібнику, можна вирішити багато проблем.

якщо жоден зі способів не допоможе, зверніться по технічну підтримку до компанії Epson.

Індикатори проектора вказуються на стан проектора та сповіщають про виникнення несправності. Перевірте стан і колір індикаторів і див. способи усунення несправностей в таблиці нижче.



- Якщо сигнали індикаторів відрізняються від наведених в таблиці вище, вимкніть проектор, відключіть від розетки та зверніться в компанію Epson по допомогу.
- Якщо для параметра **Індикатори** встановлено значення **Вимкн.** в меню **Операція** проектора, за нормальних умов проєціювання всі індикатори будуть вимкнені.

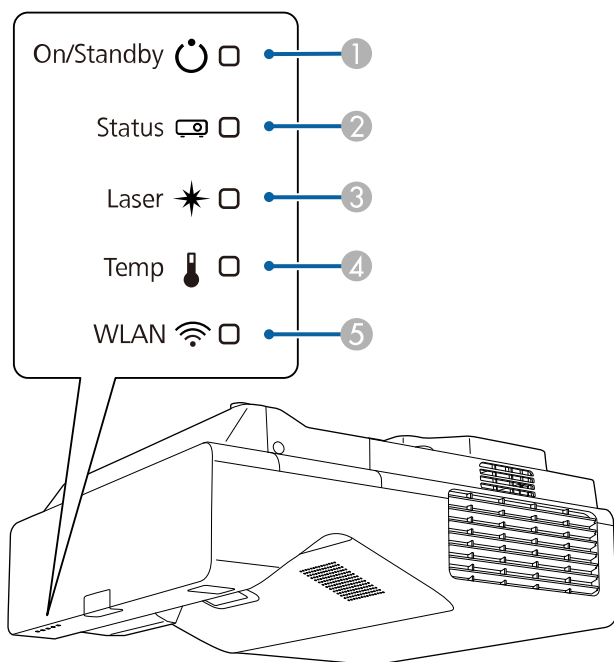

- 1 Індикатор режиму Увімкн./Очікування
- 2 Індикатор стану
- 3 Індикатор лазера
- 4 Індикатор температури

5 Індикатор WLAN (бездротова локальна мережа)

Стан проектора

Індикатор і його стан	Проблема та її вирішення
Живлення: постійне горіння синім кольором Стан: блимання синім кольором Лазер: вимкн. Темп.: вимкн.	Нормальна робота.
Живлення: постійне горіння синім кольором Стан: постійне горіння синім кольором Лазер: вимкн. Темп.: вимкн.	Розігрів, вимкнення системи або охолодження. Під час розігрівання, зачекайте приблизно 30 с, доки з'явиться зображення. Під час розігрівання, вимкнення системи та охолодження всі кнопки не працюють.
Живлення: постійне горіння синім кольором Стан: вимкн. Лазер: вимкн. Темп.: вимкн.	Режим очікування чи контроль. Після натискання кнопки живлення запускається проєціювання.
Живлення: блимання синім кольором Стан: вимкн. Лазер: вимкн. Темп.: вимкн.	Підготовка до відстежування або переходу в режим швидкого запуску. Усі функції вимкнено.

Індикатор і його стан	Проблема та її вирішення
<p>Живлення: стан індикатора змінюється</p> <p>Стан: постійне горіння синім кольором</p> <p>Лазер: блимає оранжевим</p> <p>Темп.: стан індикатора змінюється</p>	<p>Увімкнено Режим оновлення.</p> <p> Керування > Режим оновлення</p>
<p>Живлення: блимання синім кольором</p> <p>Стан: стан індикатора змінюється</p> <p>Лазер: стан індикатора змінюється</p> <p>Темп.: блимання помаранчевим кольором</p>	<p>Перегрівання проектора.</p> <ul style="list-style-type: none"> • Упевніться, що вентиляційні отвори та повітряний фільтр не заблоковані пилом, і що їх не затуляють навколишні предмети. • Очистіть чи замініть повітряний фільтр. • Упевніться, що температура довкілля не є занадто високою.
<p>Живлення: вимкн.</p> <p>Стан: постійне горіння синім кольором</p> <p>Лазер: вимкн.</p> <p>Темп.: постійне горіння помаранчевим кольором</p>	<p>Проектор перегрівся та вимкнувся. Залиште його вимкненим на 5 хв, доки він не охолоне.</p> <ul style="list-style-type: none"> • Упевніться, що вентиляційні отвори та повітряний фільтр не заблоковані пилом, і що їх не затуляють навколишні предмети. • Переконайтеся, що температура довкілля не занадто висока. • Очистіть чи замініть повітряний фільтр. • Якщо проектор використовується у висотному режимі, ввімкніть Висотний режим в положення Увімк. в меню Встановлення проектора. • Якщо проблему не буде усунено, вимкніть проектор із розетки та зверніться в компанію Epson за допомогою.

Індикатор і його стан	Проблема та її вирішення
<p>Живлення: блимання синім кольором</p> <p>Стан: стан індикатора змінюється</p> <p>Лазер: блимає оранжевим</p> <p>Темп.: стан індикатора змінюється</p>	<p>Попередження щодо лазера</p> <p>Вимкніть проектор, відключіть від розетки та зверніться в компанію Epson по допомогу.</p>
<p>Живлення: вимкн.</p> <p>Стан: постійне горіння синім кольором</p> <p>Лазер: горить оранжевим</p> <p>Темп.: вимкн.</p>	<p>Проблеми з лазером.</p> <p>Вимкніть проектор, відключіть від розетки та зверніться в компанію Epson по допомогу.</p>
<p>Живлення: вимкн.</p> <p>Стан: постійне горіння синім кольором</p> <p>Лазер: вимкн.</p> <p>Темп.: блимання помаранчевим кольором</p>	<p>Вентилятор або датчик несправні.</p> <p>Вимкніть проектор, відключіть від розетки та зверніться в компанію Epson по допомогу.</p>
<p>Живлення: вимкн.</p> <p>Стан: постійне горіння синім кольором</p> <p>Лазер: блимає оранжевим</p> <p>Темп.: вимкн.</p>	<p>Внутрішня помилка проектора</p> <p>Вимкніть проектор, відключіть від розетки та зверніться в компанію Epson по допомогу.</p>

Статус бездротової мережі

Стан індикатора бездротової локальної мережі	Проблема та її вирішення
Постійне горіння синім кольором	Доступна бездротова мережа.
Швидке блимання синім кольором	Підключення до пристрою.
Повільне блимання синім кольором	Сталася помилка. Вимкніть проектор і знову ввімкніть.
Вимкн.	Бездротова мережа недоступна. Переконайтеся, що для параметра Живл. бездр. LAN встановлено значення Увімк. у меню Керування проектора.

► Пов'язані посилання

- "Параметри адміністрування проектора: меню «Керування»" [стор.258](#)
- "Очищення повітряного фільтру" [стор.296](#)
- "Заміна повітряного фільтра" [стор.297](#)

Перевірте способи усунення несправностей, що наведені в цих розділах, у разі виникнення проблем із зображенням чи звуком.

► Пов'язані посилання

- "Вирішення проблеми відсутності зображення" [стор.313](#)
- "Вирішення проблеми із зображенням за допомогою функції USB Display" [стор.314](#)
- "Вирішення проблеми появи повідомлення «Немає сигналу»" [стор.314](#)
- "Вирішення проблеми появи повідомлення «Не підтримується»" [стор.315](#)
- "Вирішення проблеми часткового відображення зображення" [стор.315](#)
- "Вирішення проблеми, якщо зображення не є прямокутним" [стор.316](#)
- "Вирішення проблеми шумів або статичних завад зображення" [стор.317](#)
- "Вирішення проблеми нечітких або розмитих зображень" [стор.317](#)
- "Вирішення проблеми неправильного відображення яскравості та кольорів зображення" [стор.318](#)
- "Способи вирішення, якщо на зображенні залишається післяобраз" [стор.319](#)
- "Вирішення проблем зі звуком" [стор.319](#)
- "Вирішення проблем із мікрофоном" [стор.319](#)
- "Вирішення проблеми неправильного відображення імен файлів в режимі «PC Free»" [стор.320](#)
- "Рішення, коли ви не можете відтворити зображення за допомогою функції «PC Free»" [стор.320](#)

Вирішення проблеми відсутності зображення

Якщо зображення не відображається, виконайте такі дії:

- Натисніть кнопку [A/V Mute] на пульті дистанційного керування, щоб перевірити, чи ввімкнено функцію тимчасового вимкнення зображення.
- Переконайтеся, що всі відповідні кабелі надійно підключені, і що живлення подається до проектора та підключених джерел відеосигналу.

- Натисніть кнопку живлення на проекторі, щоб вивести його з режиму очікування. Також упевніться, що підключений комп'ютер не перебуває в режимі очікування або що на його екрані не відображається заставка без зображення.
- Якщо проектор не реагує на команди, натискайте кнопки на панелі керування. Кнопки можуть бути заблоковані. Розблокуйте кнопки в параметрі **Блок-ня керування** в меню проектора **Керування** або використовуйте пульт дистанц. керування для ввімкнення проектора.
- Якщо проектор не реагує, коли ви натискаєте на будь-яку кнопку проектора, це може свідчити про внутрішню помилку проектора. Зверніться за допомогою в компанію Epson.
- Щоб вивести проекцію із джерела зображення, підключеного до порту Computer2/Monitor Out, установіть **Порт Вихід на монітор** на **Комп'ютер2** в меню **Сигнал вводу-виводу** проектора.
- Налаштуйте параметр **Яскравість** в меню **Зображення** проектора, щоб покращити окремі кольори зображення.
- Відрегулюйте яскравість джерела світла проектора.
☛ **Операція > Керув. яскрав. джерела світла**
- Переконайтеся, що для параметра **Повідомлення** встановлено значення **Увімкн.** у меню **Дисплей** проектора.
- Можливо, цей проектор не може відтворити зображення, які демонструються на комп'ютері, оскільки вони захищені авторським правом. Детальні відомості див. у посібнику користувача до комп'ютера.
- Зменшіть розмір екрана в повноекранному режимі, якщо зображення проеціюється за допомогою Windows Media Center.
- Вимкніть функції DirectX, якщо зображення проеціюються з програм, що використовують Windows DirectX.

► Пов'язані посилання

- "Розблокування кнопок проектора" [стор.182](#)
- "Параметри адміністрування проектора: меню «Керування»" [стор.258](#)
- "Параметри вхідного сигналу: меню «Сигнал вводу-виводу»" [стор.244](#)

- "Параметри якості зображення: меню «Зображення»" [стор.241](#)
- "Параметри функцій проектора: меню «Операція»" [стор.253](#)
- "Параметри відображення проектора: меню «Дисплей»" [стор.250](#)

Вирішення проблеми із зображенням за допомогою функції USB Display

Якщо за допомогою функції USB Display зображення відображається неправильно, спробуйте вирішити проблему таким чином (EB-770Fi/EB-760Wi):

- Натисніть на пульті дистанційного керування кнопку [USB].
- Від'єднайте USB-кабель, а потім під'єднайте його знову.
- Переконайтеся, що для параметра **USB Display** встановлено значення **Увімк.** у меню **Сигнал вводу-виводу** проектора.
- Переконайтеся, що ПЗ Epson USB Display було інстальовано правильно. Залежно від вашої операційної системи або параметрів комп'ютера, програмне забезпечення може не бути встановленим автоматично. Завантажте останню версію програмного забезпечення з наступного веб-сайту та інстальуйте її.
epson.sn
- На ОС Mac виберіть піктограму **USB Display** в папці **Dock**. Якщо піктограма не з'явиться в **Dock**, двічі натисніть **USB Display** у папці **Програми**.
Якщо вибрати пункт **Вихід** у меню піктограми **USB Display** на панелі **Dock**, програма USB Display не буде запускатися автоматично при підключенні USB-кабелю.
- Якщо курсор миші миготить, оберіть параметр **Згладьте переміщення курсора миші** в програмі **Налаштування Epson USB Display** на вашому комп'ютері.
- Вимкніть параметр **Передати розширене вікно** в програмі **Налаштування Epson USB Display** на комп'ютері.

- Якщо під час проєціювання змінити роздільну здатність комп'ютера, продуктивність та якість відео можуть погіршитися.
- Зменшіть розмір екрана в повноекранному режимі, якщо зображення проєціюється за допомогою Windows Media Center.
- Вимкніть функції DirectX, якщо зображення проєціюються з програм, що використовують Windows DirectX.

► Пов'язані посилання

- "Підключення до комп'ютера для виведення відео або аудіо за допомогою USB" [стор.37](#)

Вирішення проблеми появи повідомлення «Немає сигналу»

Якщо з'являється повідомлення **Немає сигналу**, спробуйте вирішити проблему таким чином:

- натисніть кнопку [Source Search] і зачекайте впродовж кількох секунд, доки з'явиться зображення.
- за потреби ввімкніть підключений комп'ютер чи джерело відеосигналу та натисніть кнопку відтворення презентації.
- Перевірте, чи правильно підключено необхідні для проєкції кабелі.
- Якщо зображення проєціюється з ноутбука, переконайтеся, що проектор налаштовано на роботу із зовнішніми моніторами.
- За потреби вимкніть проектор та підключений комп'ютер чи джерело відеосигналу, і ввімкніть їх ще раз.
- Якщо джерелом проєціювання є HDMI, замініть кабель HDMI на коротший.

► Пов'язані посилання

- "Виведення зображення з ноутбука з ОС Windows" [стор.315](#)

- "Виведення зображення з ноутбука з ОС Mac" [стор.315](#)

Виведення зображення з ноутбука з ОС Windows

Якщо під час виведення зображення з ноутбука з'являється повідомлення **Немає сигналу**, ноутбук з ОС Windows слід настроїти на роботу з зовнішніми моніторами.

- 1** Утримуючи клавішу Windows, натисніть кнопку **P** на клавіатурі, потім натисніть кнопку **Дублювати**.
- 2** Якщо на ноутбуці та проекторі відображаються різні зображення, відкрийте службову програму Windows **Display**, щоб переконатися, що порт зовнішнього монітора підключено, режим розширеного робочого стола вимкнено.
- 3** За потреби перевірте настройки відеокарти та встановіть для параметра відображення з кількох джерел значення **Дзеркало** або **Дублювати**.

Виведення зображення з ноутбука з ОС Mac

Якщо під час виведення зображення з ноутбука з ОС Mac з'являється повідомлення **Немає сигналу**, ноутбук слід настроїти на віддзеркалення зображення. (Подробиці див. в посібнику до ноутбука.)

- 1** Відкрийте службову програму **System Preferences** та виберіть параметр **Displays**.
- 2** За потреби виберіть параметри **Display** або **Color LCD**.
- 3** Відкрийте вкладки **Arrange** або **Arrangement**.

- 4** Виберіть **Mirror Displays**.

Вирішення проблеми появи повідомлення «Не підтримується»

Якщо з'являється повідомлення **Не підтримується**., виконайте такі дії:

- Переконайтеся, що в меню **Сигнал вводу-виводу** проектора обрано правильний вхідний сигнал.
- Упевніться, що роздільна здатність дисплею комп'ютера не перевищує максимальну роздільну здатність та частоту проектора. За потреби виберіть для комп'ютера іншу роздільну здатність.
- Якщо ви проєціюєте з джерела HDMI, змініть параметр **Рівень HDMI IN EQ** в меню проектора **Сигнал вводу-виводу**. Після зміни налаштувань може знадобитися перезапустити проектор. Дотримуйтеся вказівок на екрані.
- Якщо ви проєціюєте за допомогою пальчикового пристрою потокової передачі мультимедіа, встановіть параметр **Рівень HDMI IN EQ** на **Авто** в меню проектора **Сигнал вводу-виводу**. Якщо виникне проблема, змініть параметр.

» Пов'язані посилання

- "Параметри вхідного сигналу: меню «Сигнал вводу-виводу»" [стор.244](#)
- "Підтримувана роздільна здатність монітора" [стор.340](#)

Вирішення проблеми часткового відображення зображення

Якщо зображення з комп'ютера відображається частково, виконайте такі дії:

- У разі проєціювання з комп'ютера за допомогою комп'ютерного кабелю VGA натисніть кнопку [Auto] на пульті дистанційного керування для оптимізації сигналу зображення.
- Переконайтеся, що вибрано правильне значення параметра **Тип екрану** в меню **Встановлення** проектора для екрана, який ви використовуєте. Якщо між краями зображення та рамкою проєційованого екрана є поля, відрегулюйте положення зображення.
- Переконайтеся, що параметр **Масштаб** вимкнено в меню **Зображення** проектора (EB-775F/EB-770Fi/EB-770F).
- Спробуйте відрегулювати положення зображення за допомогою параметра **Позиція** в меню **Зображення** проектора.
 - ☛ **Зображення > Налаштування аналогового сигналу > Позиція**
Якщо ви відрегулювали розмір зображення за допомогою кнопок Wide і Tele або відкоригували трапецеїдальне спотворення, виконайте Зсув зображення, щоб відрегулювати частину зображення.
 - ☛ **Встановлення > Цифрове збільшення > Зсув зображення**
- Натисніть кнопку [Aspect] на пульті ДК, щоб вибрати інше співвідношення сторін зображення.
- Змініть параметр **Роздільна здатність** у меню **Зображення** проектора відповідно до сигналу з підключеного обладнання.
- Якщо зображення зменшене чи збільшене за допомогою кнопки [E-Zoom], натискайте кнопку [Esc], доки проектор не повернеться в повноекранний режим.
- Перевірте параметри дисплея комп'ютера, вимкніть подвійне відображення та встановіть роздільну здатність, що відповідає діапазону проектора.
- Перевірте роздільну здатність, встановлену для файлів презентації, та переконайтеся, що вони не розраховані на іншу роздільну здатність.

- Під час проєціювання в режимі Відтворення вмісту, переконайтеся, що встановлено відповідні параметри **Ефекту накладання** (EB-775F/EB-770F).
 - ☛ **Операція > Відтворення вмісту > Ефект накладання**
- Переконайтеся у правильності вибору параметра **Проектор** в меню **Встановлення** проектора.

► Пов'язані посилання

- "Параметри встановлення проектора: меню «Встановлення»" [стор.247](#)
- "Коригування положення зображення за допомогою функції налаштування положення екрана" [стор.63](#)
- "Параметри якості зображення: меню «Зображення»" [стор.241](#)
- "Підтримувана роздільна здатність монітора" [стор.340](#)
- "Додавання ефектів до відтворюваного зображення" [стор.152](#)

Вирішення проблеми, якщо зображення не є прямокутним

Якщо форма зображення не є рівномірно прямокутною, виконайте такі дії:

- Якщо це можливо, розташуйте проектор просто навпроти передньої частини екрана та втримуйте його в рівному положенні.
- Натисніть кнопку корекції спотворень на проекторі для корекції форми зображення.
- Відрегулюйте параметр **Quick Corner**, щоб відкоригувати форму зображення.
 - ☛ **Встановлення > Геометр. корекція > Quick Corner**
- Відрегулюйте параметр **Корекція дуги**, щоб відкоригувати форму зображення, яке проєціюється на криву поверхню.
 - ☛ **Встановлення > Геометр. корекція > Корекція дуги**

- Відрегулюйте параметр **Корекція точки**, щоб відкоригувати незначне часткове спотворення.

☛ **Встановлення > Геометр. корекція > Корекція точки**

► Пов'язані посилання

- "Коригування форми зображення за допомогою кнопок корекції спотворення" [стор.69](#)
- "Коригування форми зображення за допомогою функції Quick Corner" [стор.71](#)
- "Коригування форми зображення за допомогою функції корекції дуги" [стор.73](#)
- "Коригування форми зображення за допомогою функції Корекція точки" [стор.75](#)

Вирішення проблеми шумів або статичних завад зображення

Якщо зображення містить електронні (шуми) чи статичні завади, виконайте такі дії:

- перевірте кабелі, що з'єднують комп'ютер чи джерело відеосигналу з проектором. Вони повинні бути:
 - відокремленими від кабелю живлення з метою запобігання завадам
 - надійно підключеними з обох кінців
 - не бути підключеними до подовжувального кабелю
- Відрегулюйте параметри **Зменшення завад**, **Зменш. завад MPEG** і **Деінтерлейсінг** у меню **Зображення** проектора.
 - ☛ **Зображення > Оптимізація зобра. > Зменшення завад**
 - ☛ **Зображення > Оптимізація зобра. > Зменш. завад MPEG**
 - ☛ **Зображення > Оптимізація зобра. > Деінтерлейсінг**
- Установіть для параметра **Роздільна здатність** значення **Авто** в меню **Зображення** проектора.

- Виберіть роздільну здатність відео з комп'ютера та частоту оновлення, що відповідають настройкам проектора.
- У разі проєціювання з комп'ютера за допомогою комп'ютерного кабелю VGA натисніть кнопку [Auto] на пульті дистанційного керування, щоб автоматично налаштувати параметри «**Трасування**» та «**Синхрон.**». Якщо зображення відрегульовані неправильно, відрегулюйте вручну параметри **Трасування** та **Синхрон.** у меню **Зображення** проектора.
 - ☛ **Зображення > Налаштування аналогового сигналу > Трасування**
 - ☛ **Зображення > Налаштування аналогового сигналу > Синхрон.**
- Якщо форма зображення була відрегульована за допомогою елементів керування проектором, спробуйте зменшити **Різкість** в меню проектора **Зображення**, щоб покращити якість зображення.
- Якщо підключений подовжувальний кабель живлення, спробуйте запустити проєкцію без нього, щоб упевнитися, що він не створює заваду сигналу.
- Переконайтеся, що параметри **Формат сигналу** або **EDID** у меню проектора **Сигнал вводу-виводу** (якщо вони доступні для поточного джерела вхідного сигналу), налаштовано правильно.
- Якщо використовується функція USB Display, змініть прапорець біля опції **Передати розширене вікно** в програмі параметрів **Настройки Epson USB Display** на комп'ютері.

► Пов'язані посилання

- "Параметри якості зображення: меню «Зображення»" [стор.241](#)
- "Підтримувана роздільна здатність монітора" [стор.340](#)
- "Параметри вхідного сигналу: меню «Сигнал вводу-виводу»" [стор.244](#)

Вирішення проблеми нечітких або розмитих зображень

Якщо зображення нечітке або розмите, виконайте такі дії:

- відобразіть тестовий зразок і використовуйте його для регулювання фокусу зображення за допомогою важеля фокусування.
- розмістіть проектор достатньо близько до екрана.
- розмістіть проектор так, щоб кут корекції трапецієподібного спотворення не був занадто широким, щоб зображення не спотворилося.
- очистіть об'єктив проектора.



Щоб уникнути скупчення конденсату на об'єктиві після використання проектора в середовищі з низькою температурою, дозвольте проектору розігрітися до кімнатної температури, перш ніж використовувати його.

- настройте параметр **Різкість** в меню проектора **Зображення**, щоб покращити якість зображення.
- У разі проєціювання з комп'ютера за допомогою комп'ютерного кабелю VGA натисніть кнопку [Auto] на пульті дистанційного керування, щоб автоматично налаштувати параметри «Трасування» та «Синхрон.». Якщо залишаться окремі смуги або загальна розмитість, виведіть на екран рівномірно розміщене зображення та вручну налаштуйте параметри **Трасування** та **Синхрон**.
 - ☛ **Зображення** > **Налаштування аналогового сигналу** > **Трасування**
 - ☛ **Зображення** > **Налаштування аналогового сигналу** > **Синхрон**.
- У разі проєціювання з комп'ютера, використовуйте нижчу роздільну здатність або виберіть таку, що відповідає оригінальній роздільній здатності проектора.

► Пов'язані посилання

- "Фокусування зображення" [стор.65](#)
- "Очищення об'єктива" [стор.294](#)
- "Параметри якості зображення: меню «Зображення»" [стор.241](#)
- "Параметри вхідного сигналу: меню «Сигнал вводу-виводу»" [стор.244](#)
- "Підтримувана роздільна здатність монітора" [стор.340](#)

Вирішення проблеми неправильного відображення яскравості та кольорів зображення

Якщо зображення затемне чи засвітле, або неправильно відображаються кольори, виконайте такі дії:

- натисніть кнопку [Color Mode] на пульті дистанційного керування, щоб спробувати різні режими кольорів відповідно до зображення та умов.
- Перевірте параметри джерела відеосигналу.
- Налаштуйте доступні параметри в меню **Зображення** проектора для поточного джерела вхідного сигналу, зокрема **Яскравість**, **Контраст**, **Відтінок**, **Насичення кольору** і **RGBCMY**.
- Переконайтеся, що параметри **Формат сигналу** або **EDID** у меню проектора **Сигнал вводу-виводу** (якщо вони доступні для поточного джерела вхідного сигналу), налаштовано правильно.
- Переконайтеся, що всі кабелі надійно підключено до проектора та джерела відеосигналу. якщо ви підключили довгі кабелі, спробуйте підключити коротші.
- розмістіть проектор достатньо близько до екрана.
- У разі використання кількох проекторів переконайтеся, що для параметра **Калібрув. освітл.** у меню **Керування** проектора встановлено однакові значення на всіх проекторах, і їх нещодавно відкалібровано. Якщо певні проектори не відкалібровано нещодавно, баланс білого та рівень яскравості можуть не відповідати іншим проекторам (EB-775F/EB-770Fi/EB-770F).

► Пов'язані посилання

- "Налаштування продуктивності (режим кольору)" [стор.86](#)
- "Параметри якості зображення: меню «Зображення»" [стор.241](#)
- "Параметри вхідного сигналу: меню «Сигнал вводу-виводу»" [стор.244](#)
- "Параметри адміністрування проектора: меню «Керування»" [стор.258](#)

Способи вирішення, якщо на зображенні залишається післяобраз

Якщо на відтворюваному зображенні залишається післяобраз, його можна скинути в режимі **Режим оновлення**. Виберіть **Режим оновлення** > **Пуск** у меню **Керування** проектора.

► Пов'язані посилання

- "Параметри адміністрування проектора: меню «Керування»" [стор.258](#)

Вирішення проблем зі звуком

Якщо звуку немає або гучність замала або зavelика, виконайте такі дії:

- Натисніть кнопку [A/V Mute] на пульті ДК, щоб відновити відео та звук, якщо вони були тимчасово зупинені.
- Упевніться, що гучність комп'ютера та джерела відеосигналу увімкнені, а аудіовихід налаштований на правильне джерело.
- Переконайтеся, що підключені аудіокабелі мають маркування «No resistance».
- Якщо використовується функція USB Display, увімкніть параметр **Вихідний аудіосигнал з проектора** в програмі **Налаштування Epson USB Display** на комп'ютері.
- Виберіть правильний порт аудіовиходу.
 - ☛ **Сигнал вводу-виводу** > **Вихід аудіо**
 - ☛ **Сигнал вводу-виводу** > **Вихід аудіо HDMI**

- Щоб виводити аудіо з підключеного джерела аудіосигналу, коли проектор не проєціює жодних зображень, виберіть такі параметри в меню проектора:
 - Вимкніть **Швидкий запуск** у меню **Операція**.
 - Установіть для параметра **Вихід A/V** значення **Завжди** у меню **Сигнал вводу-виводу**.
- Виберіть правильний аудіовихід в налаштуваннях параметра **Прист. аудіовиходу**.
 - ☛ **Сигнал вводу-виводу** > **HDMI Link** > **Прист. аудіовиходу**
- якщо звук відсутній при виведенні з джерела сигналу HDMI, настройте підключений пристрій на вихідний сигнал PCM.
- Якщо ви підключили проектор через кабель HDMI в ОС Mac, переконайтеся, що пристрій з ОС Mac підтримує виведення звуку через порт HDMI. Якщо ні, підключіть аудіокабель.
- Якщо у комп'ютері встановлено мінімальний рівень гучності, а у проекторі максимальний, тоді шум може змішатись. Підніміть рівень гучності комп'ютера, а у проекторі - зменшіть. (Якщо використовується Epson iProjection (Windows/Mac) або USB Display).

► Пов'язані посилання

- "Контроль гучності за допомогою кнопок гучності" [стор.98](#)
- "З'єднання з проектором" [стор.36](#)
- "Параметри вхідного сигналу: меню «Сигнал вводу-виводу»" [стор.244](#)

Вирішення проблем із мікрофоном

Якщо під час використання підключеного до проектора мікрофона звук відсутній, спробуйте виконати наступні дії (EB-770Fi/EB-770F/EB-760Wi/EB-760W):

- Переконайтеся, що мікрофон надійно під'єднано до проектора.

- Перевірте параметр **Вход. рівень гучн.** у меню **Сигнал вводу-виводу** проектора. Якщо рівень дуже високий, звук на інших підключених пристроїв буде надто низький.

► Пов'язані посилання

- "Підключення мікрофона" [стор.45](#)
- "Параметри вхідного сигналу: меню «Сигнал вводу-виводу»" [стор.244](#)

Вирішення проблеми неправильного відображення імен файлів в режимі «PC Free»

Якщо назви файлів довші ніж передбачено ділянкою відображення, або містять символи, що не підтримуються, то назви цих файлів можуть скоротитися чи змінитися в PC Free. Скоротіть або замініть ім'я файлу.

Рішення, коли ви не можете відтворити зображення за допомогою функції «PC Free»

Якщо ви не можете відтворити зображення за допомогою функції «PC Free», спробуйте наступні рішення:

- Якщо ви використовуєте пристрій USB з низькою швидкістю передачі, ви не зможете коректно відтворювати фільми.

Перевірте способи усунення несправностей, що наведені в цих розділах, у разі виникнення проблем із роботою проектора чи пульту дистанційного керування.

► Пов'язані посилання

- "Вирішення проблем із вимкнення живлення проектора" [стор.321](#)
- "Вирішення проблем із пультом дистанційного керування" [стор.321](#)
- "Вирішення проблем із паролем" [стор.322](#)
- "Вирішення проблеми відображення повідомлення «Розрядилася батарея, що забезпечує відлік часу»" [стор.322](#)

Вирішення проблем із вимкнення живлення проектора

Якщо проектор не вмикається, коли ви натискаєте кнопку живлення, або несподівано вимикається, виконайте такі дії:

- Переконайтеся, що кабель живлення надійно підключено до проектора та справної електричної розетки.
- Якщо кнопка живлення на пульті дистанційного керування проектора не вмикається, перевірте заряд батарейок та впевніться, що принаймні один з дистанційних приймачів доступний в налаштуванні **Дистанц. керування** меню **Встановлення** проектора.
- кнопки проектора можуть бути заблоковані з міркувань безпеки. Розблокуйте кнопки в параметрі **Блок-ня керування** в меню проектора **Керування** або використовуйте пульт дистанц. керування для ввімкнення проектора.
- Якщо джерело світла проектора несподівано вимикається, можливо, він перейшов у режим сну після певного часу бездіяльності. виконайте будь-яку операцію, що вивести проектор із режиму очікування. Щоб вимкнути режим сну, установіть для параметра **Режим очікування** значення **Вимкн.** у меню **Операція** проектора.

- Якщо проектор вимикається несподівано, можливо, ввімкнено таймер вимкнення A/V. Установіть для параметра **Тайм. вимк. A/V** значення **Вимкн.** в меню **Операція**.
- Якщо джерело світла проектора вимикається, індикатор стану блимає, а індикатор температури горить, це означає, що проектор перегрівся та вимкнувся.
- Охолоджувальні вентилятори можуть працювати в режимі очікування залежно від налаштувань проектора. Також, коли проектор виходить з режиму очікування, вентилятори можуть спричинити неочікуваний шум. Це не свідчить про несправність.
- кабель живлення може мати дефекти. Від'єднайте кабель та зверніться за допомогою до компанії Epson.

► Пов'язані посилання

- "Розблокування кнопок проектора" [стор.182](#)
- "Параметри адміністрування проектора: меню «Керування»" [стор.258](#)
- "Параметри функцій проектора: меню «Операція»" [стор.253](#)
- "Параметри встановлення проектора: меню «Встановлення»" [стор.247](#)

Вирішення проблем із пультом дистанційного керування

Якщо проектор не реагує на команди пульту дистанційного керування, виконайте такі дії:

- упевніться, що батарейки в пульті дистанційного керування встановлені правильно та заряджені. За потреби замініть їх.
- упевніться, що направляєте пульт дистанційного керування на приймачі проектора під відповідним кутом та діапазоном проектора.
- упевніться, що проектор не розігрівається та не є вимкненим.

- упевніться, що кнопка на пульті дистанційного керування не залипла, через що проектор перейшов в режим очікування. Відпустіть кнопку, щоб вивести пульт дистанційного керування з режиму очікування.
- можливо, дистанційні приймачі перебувають під дією флуоресцентного світла, прямих сонячних променів або сигналів ІЧ-пристроїв. Зменшіть освітлення або перемістіть проектор подалі від сонця або обладнання, що є джерелом завад.
- Переконайтеся, що в параметрі **Дистанц. Приймач** у меню **Встановлення** проектора є хоча б один дистанційний приймач.
- якщо параметр **Дистанц. Приймач** вимкнений, утримуйте кнопку [Menu] на пульті дистанц. керування впродовж 15 с, щоб відновити параметри до параметрів за промовчанням.
- якщо пульту дистанційного керування було призначено ідентифікаційний номер для роботи з кількома проекторами, перевірте або змініть параметри ідентифікатора.
- натисніть кнопку 0 (нуль) на пульті дистанційного керування та утримуйте кнопку [ID]. Вибравши 0/All на пульті дистанційного керування, можна керувати всіма проекторами, незалежно від параметрів «Ідентиф. проектора».
- Якщо ви втратили пульт дистанційного керування, його можна замовити в компанії Epson.

► Пов'язані посилання

- "Встановлення батарей в пульт дистанційного керування" [стор.48](#)
- "Операції з пультом дистанційного керування" [стор.50](#)
- "Вибір бажаного проектора" [стор.165](#)
- "Параметри встановлення проектора: меню «Встановлення»" [стор.247](#)

- Якщо спроби введення пароля вичерпано і на екрані з'явилося повідомлення з кодом запиту, запишіть цей код та зверніться за допомогою до компанії Epson. Надайте код запиту та підтвердження того, що ви є власником проектора, щоб отримати допомогу з розблокування проектора.
- У разі втрати пульту дистанційного керування, пароль ввести неможливо. Замовте новий пульт в компанії Epson.

Попередження

Якщо виконати **Скинути все** або **Скинути налаштування параметра Мережа** у меню проектора, усі паролі, які були задані для меню **Мережа** також скинуті, і потрібно встановити їх повторно. Щоб неавторизовані користувачі не могли скинути паролі, встановіть параметр **Мережа** на **Увімк.** в меню **Захист меню**.

Вирішення проблеми відображення повідомлення «Розрядилася батарея, що забезпечує відлік часу»

У разі відображення повідомлення **Розрядилася батарея, що забезпечує відлік часу**, зверніться в компанію Epson по допомогу.

Вирішення проблем із паролем

Якщо ви не можете увійти або забули пароль, виконайте такі дії:

У разі виникнення проблем із інтерактивними функціями перегляньте способи вирішення проблем, які містяться в цих розділах (EB-770Fi/EB-760Wi).

► Пов'язані посилання

- "Вирішення проблем у разі відображення повідомлення "Сталася помилка функції Easy Interactive"" [стор.323](#)
- "Вирішення проблем у разі припинення роботи інтерактивного пера" [стор.323](#)
- "Вирішення проблеми неможливості керування комп'ютером із проєційованого екрана" [стор.324](#)
- "Вирішення проблеми в разі неточної роботи інтерактивного пера" [стор.324](#)
- "Вирішення проблеми повільної роботи або складності використання інтерактивних пер" [стор.325](#)
- "Вирішення проблеми в разі припинення роботи інтерактивних сенсорних операцій" [стор.325](#)
- "Вирішення проблем зі записом, друком, зберіганням або скануванням" [стор.326](#)
- "Вирішення проблеми неправильного відображення часу в параметрах білої дошки" [стор.327](#)
- "Вирішення проблеми неможливості запуску режиму білої дошки" [стор.327](#)

Вирішення проблем у разі відображення повідомлення "Сталася помилка функції Easy Interactive"

У разі відображення повідомлення **Сталася помилка функції Easy Interactive** зверніться по допомогу до компанії Epson.

Вирішення проблем у разі припинення роботи інтерактивного пера

Якщо інтерактивне перо не працює, виконайте такі дії:

- Переконайтеся, що ви не закриваєте чорну ділянку біля кінчика пера.
- Спробуйте тримати перо під іншим кутом, щоб ваша рука не блокувала сигнал.
- Натисніть кнопку збоку пера, щоб перевірити заряд батареї. Якщо індикатор заряду батареї не вмикається, замініть батарею.
- Переконайтеся, що наконечник пера надійно під'єднано до пера.
- Якщо наконечник пера зношено або пошкоджено, ймовірно, потрібно його замінити.
- Переконайтеся, що на шляху сигналу між пером та приймачем інтерактивного пера на проекторі немає перешкод.
- Переконайтеся, що кришка відсіку кабельних підключень перебуває на місці та не дозволяє кабелям блокувати сигнал.
- Приглушіть світло в кімнаті й вимкніть флуоресцентні лампи. Переконайтеся, що на проєційовану поверхню та приймач пера не потрапляє пряме сонячне світло або інше яскраве світло.
- Переконайтеся, що приймач інтерактивного пера на проекторі чистий і не містить бруду.
- Переконайтеся у відсутності перешкод від інфрачервоних пультів дистанційного керування, мишей або мікрофонів.
- Перед першим використанням пера Interactive Pen обов'язково виконайте калібрування пера, щоб проектор правильно розпізнав його положення. Докладніше про це див. у посібнику *Посібник з встановлення проектора*.

- Під час використання кількох проекторів із інтерактивними перами в одній кімнаті пера можуть створювати завади, через які їхня робота може бути нестабільною. Підключіть проектори за допомогою доступних у продажі аудіокабелів зі стереофонічним міні-гніздом діаметром 3,5 мм та встановіть для параметра **Синхр. проекторів Дротова**. Переконайтеся, що кабелі мають маркування «No resistance».
☛ **Перо/Дотик > Встановлення проекторів > Синхр. проекторів**
Якщо у вас немає аудіокабелів, установіть для параметра **Інтенсивність інфрачервоного сигналу** значення **Сильний** у меню **Перо/Дотик** проектора.
- ☛ **Перо/Дотик > Встановлення проекторів > Інтенсивність інфрачервоного сигналу**
- Спробуйте змінити м'який наконечник пера на твердий. Це може покращити роботу пера, тому що деякі моделі проекторів не підтримують м'який наконечник пера.

► Пов'язані посилання

- "Використання інтерактивних пер" [стор.102](#)
- "Установлення батарей у перо" [стор.49](#)
- "Отримання останніх версій документів" [стор.12](#)
- "Параметри «Projector Pen» і «Touch Setup»: меню «Перо/Дотик»" [стор.274](#)
- "Заміна наконечника інтерактивного пера" [стор.300](#)

Вирішення проблеми неможливості керування комп'ютером із проєційованого екрана

Якщо не вдається керувати комп'ютером із проєційованого екрана, спробуйте виконати такі дії:

- Перед першим використанням пера Interactive Pen обов'язково виконайте калібрування пера, щоб проектор правильно розпізнав його положення. Докладніше про це див. у посібнику *Посібник з встановлення проектора*.
- Переконайтеся, що USB-кабель надійно під'єднано. Від'єднайте USB-кабель, а потім під'єднайте його знову.
- Переконайтеся, що функцію **Інтерактивність ПК** ввімкнено на панелі інструментів.
- Під час підключення за допомогою Screen Mirroring потрібно налаштувати комп'ютер. Утримуючи клавішу Windows і натисніть клавішу **К** одночасно на клавіатурі, а потім виберіть **Включити введення мишою, клавіатурою, сенсором та пером на цьому пристрої**.

► Пов'язані посилання

- "Отримання останніх версій документів" [стор.12](#)
- "Підключення до комп'ютера для виведення відео або аудіо за допомогою USB" [стор.37](#)
- "Підключення до Mini PC, встановленого на Wall Plate" [стор.39](#)
- "Заміна наконечника інтерактивного пера" [стор.300](#)
- "Панель інструментів у режимі анотації" [стор.117](#)

Вирішення проблеми в разі неточної роботи інтерактивного пера

Якщо положення пера не збігається з курсором миші, спробуйте виконати такі дії:

- Перед першим використанням пера Interactive Pen обов'язково виконайте калібрування пера, щоб проектор правильно розпізнав його положення. Якщо після калібрування положення курсору й пера не збігаються, можна відкалібрувати пристрій вручну. Докладніше про це див. у посібнику *Посібник з встановлення проектора*.

- Спробуйте відрегулювати область роботи пера.
 - ☛ **Перо/Дотик > Інтерактивність ПК > Ручне регулюв. Область пера**
- У разі використання [E-Zoom] + із кнопкою на пульті дистанційного керування для збільшення зображення, положення пера буде неточним. Після повернення розміру зображення до вихідного положення буде правильним.

► Пов'язані посилання

- "Отримання останніх версій документів" [стор.12](#)
- "Регулювання області дії пера" [стор.129](#)

Вирішення проблеми повільної роботи або складності використання інтерактивних пер

Якщо пера складно використовувати або вони реагують надто повільно, спробуйте виконати такі дії:

- Для простішої роботи тримайте перо перпендикулярно до поверхні проекції.
- Для кращої роботи під'єднайте комп'ютер до проектора за допомогою кабелю VGA або HDMI для відображення та USB-кабелю — для інтерактивних функцій.
- У разі використання функції USB Display в ОС Windows вимкніть Windows Aero у програмі **Налаштування Epson USB Display** на комп'ютері.

► Пов'язані посилання

- "З'єднання з проектором" [стор.36](#)

Вирішення проблеми в разі припинення роботи інтерактивних сенсорних операцій

Якщо інтерактивні сенсорні операції не вдається використовувати за допомогою пальця, спробуйте виконати такі дії:

- Переконайтеся, що сенсорний пристрій встановлено правильно, і кабель живлення під'єднано належним чином. Докладніше про це див. у посібнику *Посібник з встановлення проектора*.
- Якщо активовано функцію **Вимкнути режим дотику**, сенсорні операції тимчасово вимикаються. Виберіть функцію **Увімкнути режим дотику** на панелі інструментів.
- Якщо індикатор на сенсорному пристрої ввімкнуто, переконайтеся, що для параметра **Живлення** встановлено значення **Увімк.** у меню **Перо/Дотик** проектора.
 - ☛ **Перо/Дотик > Сенсорний пристрій > Живлення**
- Регулювання кута сенсорного пристрою. Докладніше про це див. у посібнику *Посібник з встановлення проектора*.
- Переконайтеся у відсутності перешкод (наприклад, кабелів чи підставки для пера) між портом розсіювання лазерного світла сенсорного пристрою та поверхнею проекції. За наявності перешкод, які важко усунути, прикріпіть до екрану ГЧ відхиляючі пластини до поверхні проекції. Докладніше про це див. у посібнику *Посібник з встановлення проектора*.
- Переконайтеся у відсутності перешкод від інфрачервоних пультів дистанційного керування, мишей або мікрофонів.
- Якщо положення пальця не збігається з положенням курсору на екрані, виконайте **Калібруван. дотику** в меню **Перо/Дотик** проектора.
 - ☛ **Перо/Дотик > Сенсорний пристрій > Калібруван. дотику**

- Якщо сенсорні операції не працюють належним чином навіть після калібрування, перевірте параметр **Діапазон калібрування** у меню **Перо/Дотик** проектора.

☛ **Перо/Дотик > Сенсорний пристрій > Діапазон калібрування**

- Якщо сенсорні операції розпізнаються неправильно як операції перетягування, виберіть **Широк**.
- Якщо операції мишею нечіткі, виберіть **Вузьк**.
- Якщо на відстані 10 см перед екраном проекції або поблизу нього є люди або перешкоди, що спричиняють завади, сенсорні операції можуть відбуватися неправильно.
- Якщо одяг або інша частина тіла наблизиться до екрана, операції за допомогою дотику можуть працювати неправильно. Відійдіть на відстань принаймні 1 см від екрана.

➤ **Пов'язані посилання**

- "Виконання операцій за допомогою дотику пальцем" [стор.104](#)
- "Панель інструментів режиму білої дошки" [стор.109](#)
- "Панель інструментів у режимі анотації" [стор.117](#)
- "Отримання останніх версій документів" [стор.12](#)
- "Параметри «Projector Pen» і «Touch Setup»: меню «Перо/Дотик»" [стор.274](#)

Вирішення проблем зі записом, друком, зберіганням або скануванням

Якщо у вас виникли проблеми із записом, вставкою, друком, зберіганням або скануванням, спробуйте виконати наведені нижче дії.

- Якщо у вас 20 сторінок на білій дошці, ви не зможете виконати такі операції:
 - Записувати сторінку
 - Вставляти скопійовані об'єкти чи зображення
 - Відкривати нову сторінку
 - Сканувати зображення
- Якщо у вас виникли проблеми зі вставкою записаного зображення, переконайтеся, що зображення не захищено.
- Якщо навколо вставленого зображення з'являється чорна рамка, можливо, зображення було переміщено або його розмір було змінено.
- Якщо у вас виникли проблеми з друком або скануванням, переконайтеся, що в принтері не закінчилося чорнило, що немає заминання паперу чи іншої помилки стану.
- Для друку або сканування через USB переконайтеся, що USB-кабель підключено до порту USB-A проектора та порту USB типу B принтера.
- Для друку або сканування через USB, спробуйте скористатися іншим USB-кабелем, і переконайтеся, що його довжина не перевищує 4,9 м.
- Підключіть тільки один принтер або багатофункціональний пристрій за один раз, і переконайтеся, що пристрій підтримується проектором.
- Перевірте параметри в меню **Інтерактивність** проектора.

➤ **Пов'язані посилання**

- "Підключення принтера" [стор.43](#)
- "Інтерактивні параметри проектора: меню «Інтерактивність»" [стор.276](#)

Вирішення проблеми неправильного відображення часу в параметрах білої дошки

Якщо налаштування часу для режиму білої дошки в параметрах внутрішньої пам'яті неправильні, можливо, потрібно оновити параметри **Дата і час** в меню **Керування** проектора.

► Пов'язані посилання

- "Параметри адміністрування проектора: меню «Керування»" [стор.258](#)

Вирішення проблеми неможливості запуску режиму білої дошки

Якщо режим білої дошки не запускається, спробуйте виконати такі дії:

- Увімкніть параметр **Функція малювання** у меню **Інтерактивність** проектора.
- Якщо використовується ПЗ Easy Interactive Tools, режим білої дошки не запускатиметься.

► Пов'язані посилання

- "Головний екран" [стор.53](#)

Якщо список відтворення не вдається проектувати правильно, виконайте наступні дії (EB-775F/EB-770F):

- Переконайтеся, що для параметра **Відтворення вмісту** вибрано значення **Увімк.**

☛ Операція > Відтворення вмісту

- Переконайтеся, що список відтворення є на USB-накопичувачі.
- Переконайтеся, що USB-накопичувач під'єднано безпосередньо до проектора. Не використовуйте універсальний пристрій для зчитування карток чи USB-вузол для розширення USB-порту.
- Проектування списків відтворення може бути недоступним, якщо USB-накопичувач містить декілька розділів. Видаліть усі розділи, перш ніж зберегти список відтворення на USB-накопичувач.
- Не проектуйте один список відтворення на декількох проекторах із різною роздільною здатністю. Ефекти кольору та форми, додані за допомогою параметра **Ефект накладання**, можуть відтворюватися неправильно.

☛ Операція > Відтворення вмісту > Ефект накладання

► Пов'язані посилання

- "Параметри функцій проектора: меню «Операція»" [стор.253](#)
- "Отримання останніх версій документів" [стор.12](#)

Перевірте способи вирішення проблем, що наведені в цих розділах, у разі виникнення проблем із використанням проектора в мережі.

► Пов'язані посилання

- "Рішення у разі невдалої автентифікації бездротової мережі" [стор.329](#)
- "Вирішення проблеми доступу до проектора в мережі" [стор.329](#)
- "Вирішення проблеми, коли електронні сповіщення не надходять через мережу" [стор.330](#)
- "Вирішення проблеми статичних завад під час проєціювання зображення мережею" [стор.330](#)
- "Що робити, коли неможливо підключитись за допомогою Screen Mirroring" [стор.330](#)
- "Що робити, коли неможливо використовувати два джерела Screen Mirroring" [стор.331](#)
- "Рішення проблеми, коли зображення чи звук містить статичні завади під час з'єднання Screen Mirroring" [стор.331](#)
- "Рішення, коли ви не можете отримувати спільні зображення" [стор.331](#)

Рішення у разі невдалої автентифікації бездротової мережі

За наявності проблем з автентифікацією виконайте такі дії:

- Якщо налаштування бездротової мережі правильні, проте автентифікація невдала, можливо, потрібно оновити параметри **Дата і час** в меню **Керування** проектора.
- Перевірте параметри **Безпека** в меню проектора **Мережа**.
 - ☛ **Мережа > Параметри мережі > Бездротова мережа > Безпека**
- Якщо безпека точки доступу WPA3-EAP, змініть параметр точки доступу на WPA2/WPA3-EAP.

► Пов'язані посилання

- "Параметри адміністрування проектора: меню «Керування»" [стор.258](#)

- "Меню «Мережа»: меню «Бездротова мережа»" [стор.265](#)

Вирішення проблеми доступу до проектора в мережі

Якщо ви не можете отримати доступ до проектора через веб-браузер, упевніться, що ввели правильний ідентифікатор і пароль.

- Переконайтеся, що ви використовуєте такі ідентифікатори користувачів. (Ідентифікатори користувача змінювати не можна.)
 - Щоб отримати доступ до опції **Основне керування**, введіть **EPSONREMOTE**.
 - Щоб отримати доступ до інших опцій та зберегти налаштування, введіть **EPSONWEB**.
- У полі пароля введіть пароль, який встановлено в меню проектора **Мережа**. За замовчуванням пароль не встановлено.
- У режимі інфраструктури переконайтеся, що ви маєте доступ до мережі, коли проектор ввімкнено.
- Якщо веб-браузер налаштований на підключення через проксі-сервер, екран **Epson Web Control** не відображається. Налаштуйте параметри для підключення без проксі-сервера.
- Якщо для параметра **Режим очікування** встановити значення **Зв'язок вкл.** у меню **Операція** проектора, переконайтеся, що мережевий пристрій увімкнено. Після ввімкнення мережевого пристрою ввімкніть проектор.



Ідентифікатор користувача та пароль є чутливими до реєстру.

► Пов'язані посилання

- "Меню «Мережа»: меню «Параметри мережі»" [стор.263](#)

- "Параметри функцій проектора: меню «Операція»" [стор.253](#)

Вирішення проблеми, коли електронні сповіщення не надходять через мережу

Якщо електронні сповіщення про проблеми з проектором не надходять через мережу, виконайте такі дії:

- упевніться, що проектор ввімкнений та підключений до мережі належним чином. (Якщо помилка вимикає проектор, електронне сповіщення може не бути доставлено).
- Переконайтеся, що параметри електронних сповіщень проектора в меню мережі проектора **Повід.про пошту** або в мережевому ПЗ налаштовано правильно.
- Установіть для параметра **Режим очікування** значення **Зв'язок вкл.** в меню **Операція** проектора, щоб мережеве ПЗ мало змогу контролювати проектор у режимі очікування.
Змініть налаштування параметра **порт** відповідно до середовища мережі.

► Пов'язані посилання

- "Меню «Мережа» — меню «Повід.про пошту»" [стор.268](#)
- "Параметри функцій проектора: меню «Операція»" [стор.253](#)

Вирішення проблеми статичних завад під час проєціювання зображення мережею

Якщо зображення містить статичні завади під час проєціювання мережею, спробуйте виконати наступні дії:

- Перевірте, чи немає перешкод між точкою доступу, комп'ютером, мобільним пристроєм, та проектором, і змініть їх положення, щоб покращити зв'язок.
- Переконайтеся в тому, що точка доступу, комп'ютер, мобільний пристрій та проектор не надто далеко один від одного. Перемістіть їх ближче один до одного і спробуйте підключитися ще раз.
- Переконайтеся у відсутності завад від іншого обладнання, такого як пристрої Bluetooth або мікрохвильовій печі. Перенесіть подалі пристрій, який створює завади, або розширте пропускну здатність бездротового з'єднання.
- Зменшіть кількість підключених пристроїв, якщо швидкість з'єднання знижується.

Що робити, коли неможливо підключитись за допомогою Screen Mirroring

Якщо встановити з'єднання з проектором за допомогою функції Screen Mirroring не вдається, спробуйте виконати такі дії:

- Перевірте налаштування проектора.
 - Для параметра **Проста точка доступу** встановіть значення **Увімк.**
☛ **Мережа > Параметри мережі > Проста точка доступу**
 - Для параметра **Screen Mirroring** установіть значення **Увімк.**
☛ **Мережа > Параметри мережі > Проекція через мережу > Screen Mirroring**
 - Виберіть для параметра **Screen Mirroring** значення **Вимкн.**, а потім виберіть **Увімкн.** знову.
☛ **Мережа > Параметри мережі > Проекція через мережу > Screen Mirroring**

- Перевірте параметри мобільного пристрою.
 - Упевніться, що параметри мобільного пристрою налаштовані вірно.
 - При повторному підключенні одразу після відключення може пройти певний час, поки з'єднання не буде встановлено. Після нетривалого очікування підключіться повторно.
 - Перезапустіть мобільний пристрій.
 - Після підключення за допомогою Screen Mirroring інформація про з'єднання проектора може бути записана на мобільному пристрої. Однак, ви не зможете відновити підключення до проектора з записаної інформації. Виберіть проектор зі списку доступних пристроїв.

► Пов'язані посилання

- "Меню «Мережа»: меню «Параметри мережі»" [стор.263](#)
- "Меню «Мережа»: параметри «Проекція через мережу»" [стор.271](#)

Що робити, коли неможливо використовувати два джерела Screen Mirroring

Якщо ви не можете використовувати два джерела Screen Mirroring одночасно, спробуйте наступні рішення:

- Встановіть для параметра Перер. з'єднання значення Вимкн.
 - ☛ Мережа > Параметри мережі > Проекція через мережу > Screen Mirroring

► Пов'язані посилання

- "Меню «Мережа»: параметри «Проекція через мережу»" [стор.271](#)

Рішення проблеми, коли зображення чи звук містить статичні завади під час з'єднання Screen Mirroring

Якщо під час з'єднання за допомогою Screen Mirroring показане зображення чи звук створює статичні завади, спробуйте виконати такі дії:

- Намагайтеся не закривати Wi-Fi антену мобільного пристрою.
- Якщо ви використовуєте підключення Screen Mirroring і підключення до Інтернету одночасно, то зображення може зупинитись або містити шум. Вимкніть підключення до інтернету, щоб розширити пропускну спроможність бездротового зв'язку та покращити швидкість з'єднання мобільного пристрою.
- Упевніться, що вміст відображення відповідає вимогам Screen Mirroring.
- Залежно від налаштувань мобільного пристрою з'єднання може бути втрачено, коли пристрій переходить в режим енергозбереження. Перевірте електричні параметри енергозбереження на мобільному пристрої.
- Оновіть до останньої версії бездротового драйвера або прошивки на мобільному пристрої.

Рішення, коли ви не можете отримувати спільні зображення

Якщо ви не можете отримати загальне зображення з інших проекторів, спробуйте наступні рішення:

- Підключіть проектор тієї ж мережі, до якої підключено проектор із спільним зображенням.
- Переконайтеся, що на проекторі не увімкнено режим Відтворення вмісту (EB-775F/EB-770F).

- Переконайтеся, що для параметра **Спільний екран** встановлено значення **Увімкн.**
 - ☛ **Мережа > Параметри мережі > Проекція через мережу > Спільний екран**
- Переконайтеся, що до проектора не підключено інших пристроїв за допомогою ПЗ Epson iProjection.
- Якщо версія прошивки серед проекторів зі спільним екраном не однакова, можливо, вам потрібно буде оновити прошивку проектора, щоб створити спільний екран.

► Пов'язані посилання

- "Меню «Мережа»: параметри «Проекція через мережу»" [стор.271](#)

Якщо не вдається використовувати під'єднані пристрої за допомогою функції HDMI Link, спробуйте виконати такі дії:

- Переконайтеся, що кабель відповідає стандарту HDMI CEC.
- Переконайтеся, що під'єднаний пристрій відповідає стандарту HDMI CEC. Докладніші відомості див. у документації, що постачається із пристроєм.
- Перевірте правильність підключення всіх кабелів, потрібних для використання функції HDMI Link.
- Переконайтеся, що під'єднані пристрої ввімкнено й вони перебувають у режимі очікування. Докладніші відомості див. у документації, що постачається із пристроєм.
- Якщо під'єднано динамік, виберіть для нього вихід PCM.
- Якщо під'єднано новий пристрій або змінено спосіб під'єднання, знову налаштуйте функцію CEC під'єданого пристрою та перезапустіть пристрій.
- Не під'єднуйте 4 чи більше мультимедійних програвачів. Одночасно можна під'єднати до 3 мультимедійних програвачів, що відповідають стандарту HDMI CEC.

► Пов'язані посилання

- "Різноманітні параметри роботи проектора: меню «Кілька проєкцій»"
[стор.282](#)

Додатки

У цих розділах наведені технічні характеристики та важлива інформація про виріб.

► Пов'язані посилання

- "Додаткове приладдя та змінні деталі" [стор.335](#)
- "Розмір екрана і відстань проекції" [стор.337](#)
- "Підтримувана роздільна здатність монітора" [стор.340](#)
- "Технічні характеристики проектора" [стор.341](#)
- "Зовнішній розмір" [стор.344](#)
- "Системні вимоги режиму USB Display" [стор.346](#)
- "Системні вимоги для драйвера Easy Interactive" [стор.347](#)
- "Підтримувані функції для програми Epson Projector Content Manager" [стор.348](#)
- "Перелік попереджувальних символів та інструкцій із техніки безпеки" [стор.349](#)
- "Інформація з техніки безпеки під час використання лазера" [стор.352](#)
- "Глосарій" [стор.354](#)
- "Примітки" [стор.357](#)

У наявності є таке додаткове приладдя і змінні деталі. У разі потреби придбайте ці вироби.

Наведений нижче список додаткового приладдя та запасних частин чинний на січень 2023 р.

Інформація щодо додаткового приладдя може змінюватися без попереднього повідомлення. Наявність у продажу залежить від країни, де було придбано проектор.

► Пов'язані посилання

- "Екрани" [стор.335](#)
- "Кріплення" [стор.335](#)
- "Для інтерактивних функцій" [стор.335](#)
- "Зовнішні пристрої" [стор.335](#)
- "Змінні деталі" [стор.336](#)
- "Для бездротового підключення" [стор.336](#)
- "Сумісні аксесуари від інших проекторів" [стор.336](#)

Екрани

Портативний екран з діагоналлю 50" ELPSC32

Компактний екран, який легко переносити з місця на місце.
(Співвідн. сторін 4:3)

Кріплення

Рейка для монтажу ELPMB62

Використовується для кріплення проектора на стіну.

Кронштейн для монтажу на стелі ELPMB23

Використовується для кріплення проектора до стелі.

Набір страхувальних дротів ELPWR01

Використовується під час з'єднання проектора з кронштейном, щоб запобігти падінню проектора.

Труба для стелі (450 мм) ELPFP13

Труба для стелі (700 мм) ELPFP14

Використовується для кріплення проектора до високої стелі.

Інтерактивне настільне кріплення ELPMB29

Використовується для кріплення проектора на столі.

Кронштейн для монтажу на стіні для сенсорного пристрою ELPMB63 (EB-770Fi/EB-760Wi)

Використовується для кріплення сенсорного пристрою на стіну.



Монтаж проектора на стелі має виконувати фахівець. Зверніться за допомогою в компанію Epson.

Для інтерактивних функцій

Інтерактивні функції доступні лише для EB-770Fi/EB-760Wi.

Інтерактивне перо ELPPN05A

Інтерактивне перо ELPPN05B

Використовується під час роботи з екраном комп'ютера на поверхні проєкції.

Змінні тверді наконечники для пера ELPPS03

Змінні м'які наконечники для пера ELPPS04

Змінні кінчики пера для пристрою Interactive Pen.

Зовнішні пристрої

Документ-камера ELPDC21

Документ-камера ELPDC13

Документ-камера ELPDC07

Використовується для відображення книг або друкованих матеріалів.

Зовнішній динамік ELPSP02

Зовнішній динамік із автономним живленням.

Блок підключення та керування ELPCB03

У разі встановлення проектора на стіну чи підвішення до стелі тримайте пульт дистанц. керування у межах досяжності, щоб керувати проектором.

Сенсорний пристрій ELPFT01 (EB-770Fi/EB-760Wi)

Установіть пристрій, щоб використовувати пальці для інтерактивних операцій за допомогою дотиків.

Змінні деталі

Повітряний фільтр ELPAF60

Використовується для заміни використаних повітряних фільтрів.

Для бездротового підключення

Мережева карта для бездротової локальної мережі ELPAP11

Використовується для проєціювання зображень з комп'ютера у бездротовий спосіб.

Система бездротової презентації ELPWP10

Використовуйте при прямому підключенні до комп'ютерів із системою Windows/Mac і бездротового проєціювання зображень. Комплектація: два бездротові передавачі (ELPWT01) і одна мережна карта для бездротової локальної мережі (ELPAP11).

Бездротовий передавач ELPWT01

Додатковий бездротовий передавач для системи бездротової презентації.

Сумісні аксесуари від інших проекторів

Сумісні такі аксесуари.

Кріплення

Рейка для монтажу ELPMB53

Рейка для монтажу ELPMB46

Рейка для монтажу ELPMB43

Рейка для монтажу ELPMB28

Використовується для кріплення проектора на стіну.

Для інтерактивних функцій (EB-770Fi/EB-760Wi)

Інтерактивне перо ELPPN04A/B

Інтерактивне перо ELPPN03A/B

Використовується під час роботи з екраном комп'ютера на поверхні проєкції.

Зовнішні пристрої

Документ-камера ELPDC20

Документ-камера ELPDC12

Документ-камера ELPDC11

Документ-камера ELPDC06

Використовується для проєціювання книг, документів на підвісному проекторі або слайдів.

Блок підключення та керування ELPCB02

Блок підключення та керування ELPCB01

У разі встановлення проектора на стіну чи підвішення до стелі тримайте пульт дистанц. керування у межах досяжності, щоб керувати проектором.

Використовуйте таблицю нижче, щоб визначити відстань між проєктором і екраном на основі розміру зображення, що проєціюється.

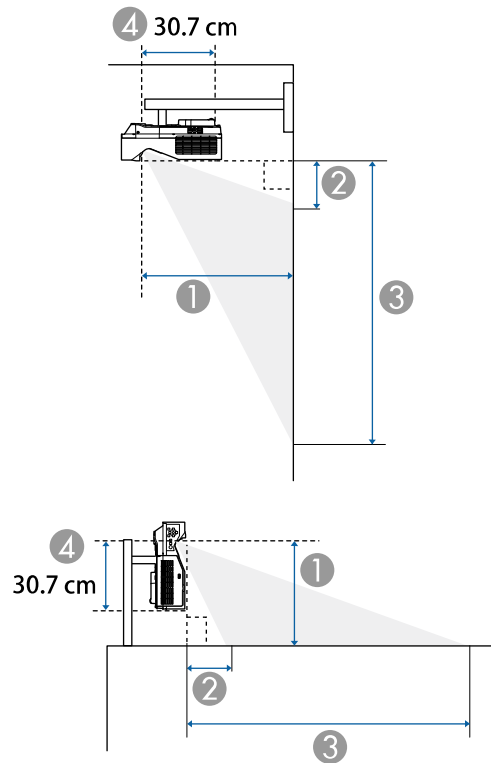

- ① Відстань проєкції (см)
- ② Відстань між проєктором і верхньою частиною екрана (у разі встановлення на стіні, стелі або вертикально) (см)
- ③ Відстань між проєктором і боковою частиною екрана (у разі встановлення на стіні, стелі або вертикально) (см)
- ④ Відстань від центру об'єктива до задньої частини проєктора (см)

EB-775F/EB-770Fi/EB-770F

Розмір екрана 16:9		①	②	③
		від мінімуму (Широк.)	від мінімуму (Широк.)	від мінімуму (Широк.)
60"	132.8 × 74.7	32.5	11.5	86.3
65"	143.9 × 80.9	35.6	13.0	94.0
70"	155.0 × 87.2	38.8	14.5	101.7
75"	166.0 × 93.4	42.0	16.0	109.4
80"	177.1 × 99.6	45.1	17.5	117.1
90"	199.2 × 112.1	51.4	20.5	132.5
100"	221.4 × 124.5	57.7	23.5	148.0
120" *	265.7 × 149.4	70.3	29.4	178.8
150" *	332.1 × 186.8	89.3	38.3	225.1

Розмір екрана 4:3		①	②	③
		від мінімуму (Широк.)	від мінімуму (Широк.)	від мінімуму (Широк.)
49"	99.6 × 74.7	32.5	11.5	86.2
55"	111.8 × 83.8	37.1	13.7	97.5
60"	121.9 × 91.4	41.0	15.5	107.0
65"	132.1 × 99.1	44.8	17.4	116.4
70"	142.2 × 106.7	48.7	19.2	125.9
75"	152.4 × 114.3	52.5	21.0	135.3
80"	162.6 × 121.9	56.4	22.8	144.7
100"	203.2 × 152.4	71.8	30.1	182.5

Розмір екрана 4:3		①	②	③
		від мінімуму (Широк.)	від мінімуму (Широк.)	від мінімуму (Широк.)
123" *	249.9 × 187.5	89.6	38.5	225.9

Розмір екрана 16:10		①	②	③
		від мінімуму (Широк.)	від мінімуму (Широк.)	від мінімуму (Широк.)
55"	118.5 × 74.0	32.1	11.4	85.4
60"	129.2 × 80.8	35.6	13.0	93.8
65"	140.0 × 87.5	39.0	14.6	102.1
70"	150.8 × 94.2	42.4	16.2	110.4
80"	172.3 × 107.7	49.2	19.4	127.1
90"	193.9 × 121.2	56.0	22.6	143.8
100"	215.4 × 134.6	62.8	25.9	160.5
120" *	258.5 × 161.5	76.5	32.3	193.8
139" *	299.4 × 187.1	89.4	38.4	225.5

Розмір екрана 16:6		①	②	③
		від мінімуму (Широк.)	від мінімуму (Широк.)	від мінімуму (Широк.)
56"	133.2 × 49.9	32.6	24.1	74.0
60"	142.7 × 53.5	35.3	26.2	79.8
65"	154.6 × 58.0	38.7	29.0	86.9
70"	166.5 × 62.4	42.1	31.7	94.1
80"	190.3 × 71.3	48.9	37.1	108.5

Розмір екрана 16:6		①	②	③
		від мінімуму (Широк.)	від мінімуму (Широк.)	від мінімуму (Широк.)
90"	214.0 × 80.3	55.6	42.5	122.8
100"	237.8 × 89.2	62.4	48.0	137.1
110"	261.6 × 98.1	69.2	53.4	151.5
120" *	285.4 × 107.0	76.0	58.8	165.8

Розмір екрана 21:9		①	②	③
		від мінімуму (Широк.)	від мінімуму (Широк.)	від мінімуму (Широк.)
57"	133.1 × 57.0	32.6	20.5	77.5
60"	140.1 × 60.0	34.6	21.9	81.9
65"	151.8 × 65.0	37.9	24.2	89.3
70"	163.4 × 70.0	41.2	26.6	96.6
80"	186.8 × 80.0	47.9	31.3	111.3
90"	210.1 × 90.0	54.5	36.0	126.1
100"	233.5 × 100.1	61.2	40.7	140.8
110"	256.8 × 110.1	67.8	45.4	155.5
120" *	280.2 × 120.1	74.5	50.1	170.2
142" *	331.5 × 142.1	89.1	60.5	202.5

* Недоступно під час використання інтерактивних функцій.

EB-760Wi/EB-760W

Розмір екрана 16:10		①	②	③
		від мінімуму (Широк.)	від мінімуму (Широк.)	від мінімуму (Широк.)
60"	129.2 × 80.8	33.9	10.5	91.3
70"	150.8 × 94.2	40.5	13.3	107.6
75"	161.5 × 101.0	43.7	14.7	115.7
80"	172.3 × 107.7	47.0	16.1	123.8
90"	193.9 × 121.2	53.5	18.9	140.1
100"	215.4 × 134.6	60.1	21.7	156.4
120" *	258.5 × 161.5	73.1	27.3	188.9
150" *	323.1 × 201.9	92.7	35.8	237.7

Розмір екрана 4:3		①	②	③
		від мінімуму (Широк.)	від мінімуму (Широк.)	від мінімуму (Широк.)
53"	107.7 × 80.8	33.9	10.5	91.3
60"	121.9 × 91.4	39.1	12.7	104.2
65"	132.1 × 99.1	42.8	14.3	113.4
70"	142.2 × 106.7	46.5	15.9	122.6
80"	162.6 × 121.9	53.9	19.1	141.0
90"	182.9 × 137.2	61.3	22.3	159.4
100"	203.2 × 152.4	68.7	25.4	177.8
120" *	243.8 × 182.9	83.5	31.8	214.7
132" *	268.2 × 201.2	92.4	35.6	236.8

Розмір екрана 16:9		①	②	③
		від мінімуму (Широк.)	від мінімуму (Широк.)	від мінімуму (Широк.)
58"	128.4 × 72.2	33.7	14.4	86.6
60"	132.8 × 74.7	35.0	15.1	89.8
65"	143.9 × 80.9	38.4	16.9	97.9
70"	155.0 × 87.2	41.7	18.7	105.9
80"	177.1 × 99.6	48.4	22.3	121.9
90"	199.2 × 112.1	55.2	25.9	137.9
100"	221.4 × 124.5	61.9	29.4	154.0
120" *	265.7 × 149.4	75.3	36.6	186.0
146" *	323.2 × 181.8	92.8	45.9	227.7

* Недоступно під час використання інтерактивних функцій.

Див. *Specifications* для отримання детальної інформації про сумісні частоти оновлення та роздільні здатності для кожного сумісного формату відео.

Назва виробу	EB-775F/EB-770Fi/EB-770F/EB-760Wi/EB-760W
Габарити	356 (Ш) × 133 (В) × 395 (Г) мм (без урахування секції, що підіймається)
Розмір РК-панелі	EB-775F/EB-770Fi/EB-770F: 0,62" EB-760Wi/EB-760W: 0,59"
Матриця	Полікристалічна активна TFT
Розділ. здатність	EB-775F/EB-770Fi/EB-770F: 2 073 600 точки Full HD (1920 (Ш) × 1080 (В) точок) × 3 EB-760Wi/EB-760W: 1 024 000 точки WXGA (1280 (Ш) × 800 (В) точок) × 3
Регулювання фокусної відстані	Вручну
Регулювання масштабування	1,0–1,35 (цифрове масштабування)
Джерело світла	Лазерний діод
Вихідна потужність джерела світла	До 97 Вт
Довжина хвилі	від 449 до 461 нм
Термін експлуатації джерела світла *	Режим освітлення: Нормальний або Тихий: Приблизно до 20 000 годин Режим освітлення: Додаткові: Приблизно до 30 000 годин
Макс. потужність звуку	16 Вт
Гучномовець	1

Живлення	100–240 В змінного струму ±10% 50/60 Гц 2,8 – 1,3 А
Робоче енергоспоживання (100–120 В)	Режим освітлення: Нормальний, Користувацький: 277 Вт Режим освітлення: Тихий, Додаткові: 208 Вт
Робоче енергоспоживання (220–240 В)	Режим освітлення: Нормальний, Користувацький: 263 Вт Режим освітлення: Тихий, Додаткові: 199 Вт
Енергоспоживання в режимі очікування	Зв'язок вкл.: 2,0 Вт Зв'язок вимк.: 0,5 Вт
Робоча висота над рівнем моря	Висота від 0 до 3048 м
Робоча температура (у разі використання одного проектора) **	Висота від 0 до 2286 м: від 0 до +40°C (вологість від 20 до 80%, без конденсації) Висота від 2287 до 3048 м: від 0 до +35°C (вологість від 20 до 80%, без конденсації)
Робоча температура (у разі використання кількох проекторів) **	Висота від 0 до 2286 м: від 0 до +35°C (вологість від 20 до 80%, без конденсації) Висота від 2287 до 3048 м: від 0 до +30°C (вологість від 20 до 80%, без конденсації)
Температура зберігання	Від -10 до +60°C (вологість від 10 до 90%, без конденсації)
Маса	EB-775F/EB-770F/EB-760W: Прибл. 5,9 кг EB-770Fi/EB-760Wi: Прибл. 6,0 кг

* Приблизний час, поки яскравість джерела світла знизиться до половини початкового значення. (Припускається, що проектор використовується в середовищі, де маса літаючих у повітрі частинок менша за 0,04–0,2 мш/м3. Орієнтовний час залежить від використання та умов роботи проектора.)

** Джерело світла автоматично затемнюється, якщо навколишня температура стає надто високою. (Приблизно 35°C на висоті від 0 до 2286 м, та приблизно 30°C на висоті від 2287 до 3048 м; однак, температура може змінюватися залежно від навколишнього середовища.)

Паспортна табличка прикріплена на нижній частині проектора.

Кут нахилу при використанні інтерактивних функцій (EB-770Fi/EB-760Wi)

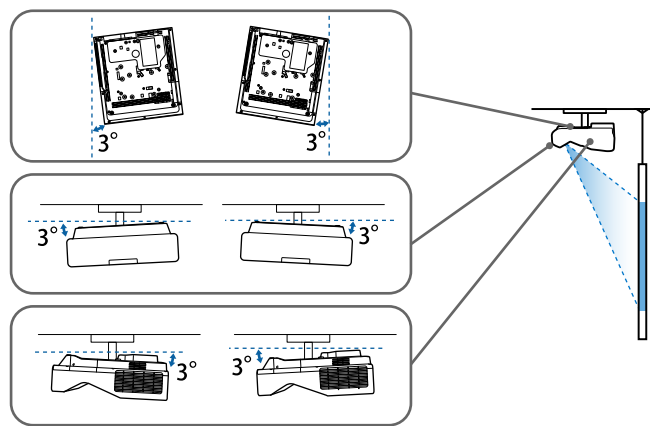

Незалежно від розміщення проектора, якщо використовувати проектор під кутом нахилу понад 3°, він може пошкодитися та спричинити нещасний випадок.

Кут нахилу без використання інтерактивних функцій

Якщо ви не плануєте використовувати інтерактивні функції або ваш проектор не має інтерактивних функцій, ви можете встановити проектор під різними кутами. Для встановлення проектора немає вертикального або горизонтального обмеження.

► Пов'язані посилання

- "Характеристики роз'єму" [стор.342](#)

Характеристики роз'єму

EB-775F

Порт Computer1	1	Міні D-Sub15-контактний (гніздо)
Порти Computer2/ Monitor Out	1	Міні D-Sub15-контактний (гніздо)
Порт Video	1	Гніздо для штекера RCA
Порт HDMI	3	HDMI (звук підтримується через сигнал PCM)
Порти Audio	3	Стерефонічний міні-штекер
Порт Audio Out	1	Стерефонічний міні-штекер
Порт RS-232C	1	Міні D-Sub 9-контактний (штекер)
Порт USB-A	2	Роз'єм USB (Type A)
Порт USB-B	1	Роз'єм USB (Type B)
Порт LAN	1	RJ-45

EB-770Fi/EB-760Wi

Порт Computer1	1	Міні D-Sub15-контактний (гніздо)
Порти Computer2/ Monitor Out	1	Міні D-Sub15-контактний (гніздо)
Порт Video	1	Гніздо для штекера RCA
Порт HDMI	3	HDMI (звук підтримується через сигнал PCM)
Порти Audio	3	Стерефонічний міні-штекер
Порт Audio Out	1	Стерефонічний міні-штекер

Порт Міс	1	Стерефонічний міні-штекер
Порт RS-232C	1	Міні D-Sub 9-контактний (штекер)
Порт SYNC	2	Стерефонічний міні-штекер
Порт TCH	1	Міні DIN 8-контактний
Порт USB-A	2	Роз'єм USB (Type A)
Порт USB-B	2	Роз'єм USB (Type B)
Порт LAN	1	RJ-45



- Не гарантовано, що порти USB працюватимуть з усіма пристроями, які підтримують інтерфейс USB.
- Порт USB-B не підтримує USB 1.1.

EB-770F/EB-760W

Порт Computer1	1	Міні D-Sub15-контактний (гніздо)
Порти Computer2/ Monitor Out	1	Міні D-Sub15-контактний (гніздо)
Порт Video	1	Гніздо для штекера RCA
Порт HDMI	3	HDMI (звук підтримується через сигнал PCM)
Порти Audio	3	Стерефонічний міні-штекер
Порт Audio Out	1	Стерефонічний міні-штекер
Порт Міс	1	Стерефонічний міні-штекер
Порт RS-232C	1	Міні D-Sub 9-контактний (штекер)
Порт USB-A	2	Роз'єм USB (Type A)
Порт USB-B	1	Роз'єм USB (Type B)
Порт LAN	1	RJ-45

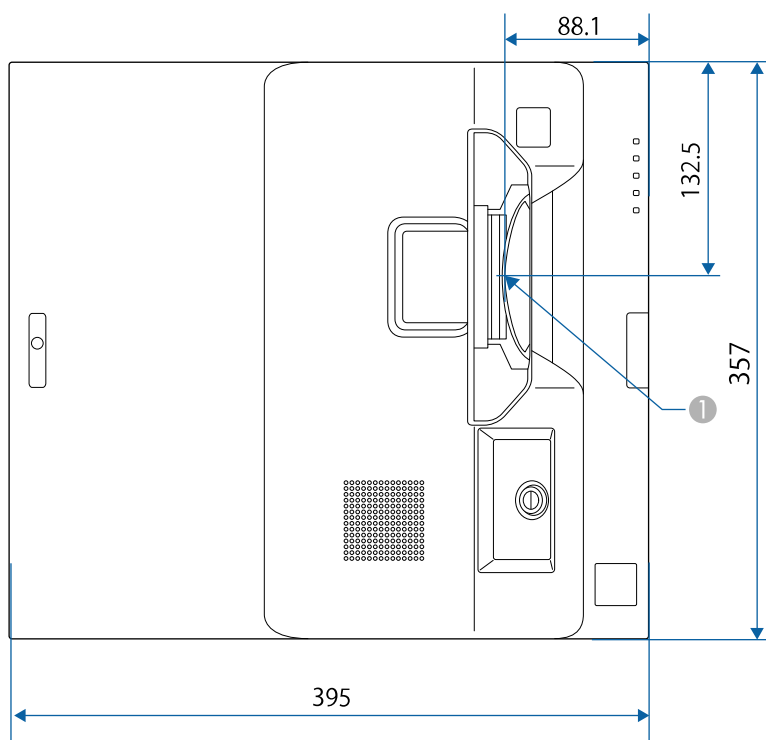

① Центр об'єктива проєкції

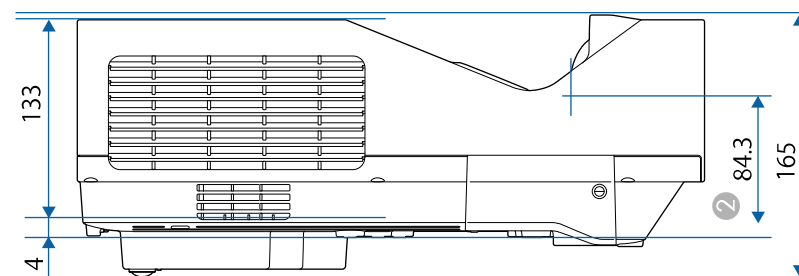
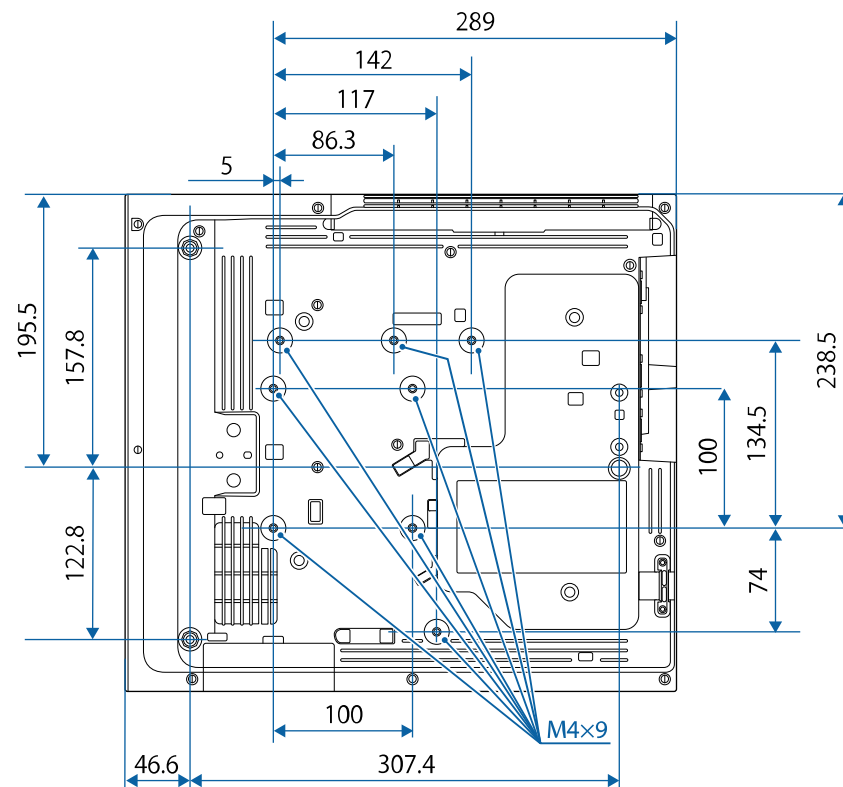

② Відстань від центру об'єктива проєкції до точок для кріплення на стелі

На малюнку вказані значення в міліметрах.

Для використання ПЗ Epson USB Display комп'ютер повинен відповідати таким системним вимогам.

Вимога	ОС Windows	ОС Mac
Операційна система	Windows 8.1 <ul style="list-style-type: none"> Windows 8.1 (32- і 64-бітна версія) Windows 8.1 Pro (32- і 64-бітна версія) Windows 8.1 Enterprise (32- і 64-бітна версія) 	macOS <ul style="list-style-type: none"> 10.13.x (64-бітна) 10.14.x (64-бітна) 10.15.x (64-бітна) 11.0.x (64-бітна) 12.0.x (64-бітна)
	Windows 10 <ul style="list-style-type: none"> Windows 10 Home (32- і 64-бітна версія) Windows 10 Pro (32- і 64-бітна версія) Windows 10 Enterprise (32- і 64-бітна версія) 	
	Windows 11 <ul style="list-style-type: none"> Windows 11 Home (64-бітна версія) Windows 11 Pro (64-бітна версія) Windows 11 Enterprise (64-бітна версія) Windows 11 Education (64-бітна версія) 	
ЦП	Intel Core2Duo або вищої швидкодії (рекомендовано: Intel Core i3 або вищої швидкодії)	Intel Core2Duo або вищої швидкодії (рекомендовано: Intel Core i5 або вищої швидкодії)

Вимога	ОС Windows	ОС Mac
Пам'ять	2 Гб або більше (рекомендовано щонайменше 4 Гб)	
Місце на жорсткому диску	20 МБ або більше	
Дисплей	Роздільна здатність від 640 × 480 до 1920 × 1200 принаймні 16-бітні кольори	

Щоб перейти в режим «Інтеракт. комп.» на комп'ютері Mac, інстальуйте драйвер Easy Interactive Driver на комп'ютер Mac. Переконайтеся, що комп'ютер Mac відповідає наведеним нижче системним вимогам до програмного забезпечення.



Вам потрібно лише встановити це програмне забезпечення для EB-770Fi/EB-760Wi.





Вимога	ОС Mac
Операційна система	macOS <ul style="list-style-type: none">• 10.12.x (64-бітна)• 10.13.x (64-бітна)• 10.14.x (64-бітна)• 10.15.x (64-бітна)• 11.0.x (64-бітна)
ЦП	Core2 Duo з тактовою частотою 1,2 ГГц або більше (рекомендовано Core i5 або швидший)
Пам'ять	2 Гб або більше Рекомендовано: 4 Гб або більше
Вільне місце на жорсткому диску	100 МБ або більше
Дисплей	Роздільна здатність не нижче XGA (1024 x 768), але не вище за WUXGA (1920 x 1200) принаймні 16-бітні кольори





Ваш проектор підтримує такі функції та параметри програмного забезпечення Epson Projector Content Manager.

Функції/параметри		EB-775F/EB-770F
Одночасне відтворення		-
Збережіть список відтворення проектору через мережу		✓
Параметри > Формат відео	Автоматичний вибір	✓
	Формат AVI	✓
	Формат MP4	✓

У таблиці нижче наведено перелік попереджувальних символів, які нанесено на обладнання.

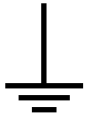
Но мер	Символ	Затверджені стандарти	Опис
1		IEC60417 No. 5007	«УВИМКН.» (живлення) Вказує на підключення до електромережі.
2		IEC60417 No. 5008	«ВИМКН.» (живлення) Вказує на відключення від електромережі.
3		IEC60417 No. 5009	Очікування Визначає перемикач і його положення, в якому частина обладнання вмикається та переходить в режим очікування.
4		ISO7000 No. 0434B, IEC3864-B3.1	Обережно Привертання загальної уваги під час використання продукту.
5		IEC60417 No. 5041	Увага! Гаряча поверхня Вказує на те, що позначений елемент гарячий і що його не слід торкатися.
6		IEC60417 No. 6042 ISO3864-B3.6	Увага! Ризик ураження електричним струмом Означає обладнання, що викликає ризик ураження електричним струмом.

Но мер	Символ	Затверджені стандарти	Опис
7		IEC60417 No. 5957	Використовувати лише в приміщенні Означає, що електричне обладнання призначено лише для використання в приміщенні.
8		IEC60417 No. 5926	Полярність з'єднувача живлення постійного струму Щоб дізнатися про позитивні та негативні полюси (полярність) обладнання, до якого можна підключити з'єднувач живлення постійного струму.
9		—	Див. No.8.
10		IEC60417 No. 5001B	Загальна інформація про батарею Інформація про батарею, від якого живлення надходить до обладнання. Слугує для визначення пристрою, наприклад, кришки відсіку для батареї або клем з'єднувача.
11		IEC60417 No. 5002	Положення елементу батареї Слугує для визначення батарейного блоку, а також положення елементів у ньому.
12		—	Див. No.11.

Но мер	Символ	Затверджені стандарти	Опис
13		IEC60417 No. 5019	Захисне заземлення Слугує для визначення клеми, що призначена для підключення до зовнішнього провідника, щоб забезпечити захист від удару електричним струмом у разі відмови, або клеми електроду захисного заземлення.
14		IEC60417 No. 5017	Заземлення Слугує для визначення клеми заземлення, якщо символ No.13 є обов'язковим.
15		IEC60417 No. 5032	Змінний струм На паспортній табличці означає, що обладнання придатне лише для змінного струму. Слугує для позначення відповідних клем.
16		IEC60417 No. 5031	Постійний струм На паспортній табличці означає, що обладнання придатне лише для постійного струму. Слугує для позначення відповідних клем.
17		IEC60417 No. 5172	Обладнання класу II Слугує для позначення обладнання, що відповідає вимогам до обладнання класу II відповідно до стандарту IEC 61140.
18		ISO 3864	Загальна заборона Слугує для позначення заборонених дій або операцій.

Но мер	Символ	Затверджені стандарти	Опис
19		ISO 3864	Заборона контакту Вказує на те, що можна отримати травму через контакт із певною частиною обладнання.
20		—	У жодному разі не заглядайте в оптичну лінзу, коли проектор ввімкнено.
21		—	Вказує на те, що на проектор не можна нічого ставити.
22		ISO3864 IEC60825-1	Увага! Лазерне випромінювання Вказує на те, що частина обладнання є джерелом лазерного випромінювання.
23		ISO 3864	Заборона розібрання Вказує на ризик отримання травм, як-от удару електричним струмом, у разі розібрання обладнання.
24		IEC60417 No. 5266	Режим очікування, частковий режим очікування Вказує, яка частина обладнання знаходиться в стані готовності.
25		ISO3864 IEC60417 No. 5057	Обережно, рухомі деталі Вказує, що слід триматися подалі від рухомих деталей відповідно до захисних норм.
26		IEC60417 No. 6056	Увага! (Рухомі лопаті вентилятора) З міркувань безпеки не наближайтеся до рухомих лопатей вентилятора.

Но мер	Символ	Затверджені стандарти	Опис
27		IEC60417 No. 6043	Увага! (Гострі кути) Позначення гострих кутів, яких не слід торкатися.
28		—	Позначення заборони дивитися в об'єкти в під час проектування.
29		ISO7010 No. W027 ISO 3864	Попередження. Оптичне випромінювання (наприклад УФ, видиме випромінювання, ІЧ) Будьте обережні, щоб уникнути травм очей і шкіри під час перебування поблизу джерел оптичного випромінювання.
30		IEC60417 No. 5109	Не можна використовувати в житловій зоні. Визначення електричного обладнання, яке не підходить для житлової зони.

Цей проектор – лазерний пристрій Класу 1, який відповідає міжнародному стандарту для лазерів IEC/EN60825-1:2014.

Під час використання проектора дотримуйтеся наведених нижче вказівок із техніки безпеки.

Попередження

- Не відкривайте корпус проектора. Проектор містить високопотужний лазер.
- Оптичне випромінювання з цього продукту може бути небезпечним. Не дивіться на джерело світла під час роботи. Це може призвести до травми очей.

Обережно

Не розбирайте проектор, коли потрібно його утилізувати. Утилізуйте пристрій згідно з місцевими або національними законами та нормами.



Проектор використовує лазер як джерело світла. Лазер має перелічені нижче характеристики.

- Залежно від умов яскравість джерела світла може знижуватися. Яскравість сильно падає за умови надто високої температури.
- Яскравість джерела світла знижується зі збільшенням терміну використання. Залежність між часом використання та зниженням яскравості можна змінити за допомогою налаштувань параметра «Налашт. яскравість».

► Пов'язані посилання

- "Попереджувальні етикетки на лазері" [стор.352](#)

Попереджувальні етикетки на лазері

На проектор нанесено попереджувальні етикетки щодо використання лазера.

Усередині



Згорі

Як і за використання всіх інших джерел світла, не дивіться на промінь, RG2 IEC/EN 62471-5:2015.

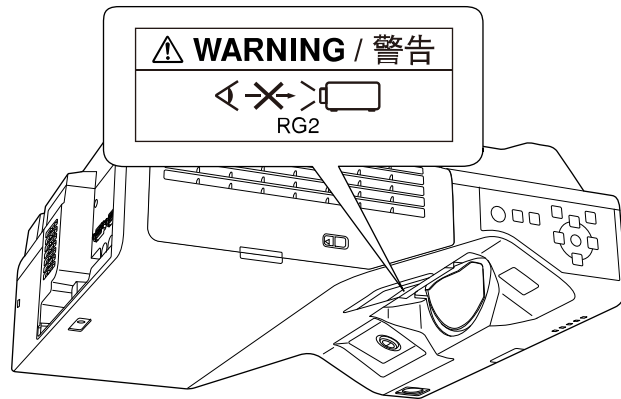

- У жодному разі не заглядайте до об'єктива проектора, коли лазер проектора ввімкнено. Це може призвести до порушення зору, і особливо небезпечно для дітей і домашніх тварин.
- Перш ніж вмикати проектор на відстані за допомогою пульта дистанційного керування, переконайтеся, що ніхто не дивиться в об'єктив.
- Не дозволяйте маленьким дітям гратися з проектором. Діти повинні перебувати в супроводі дорослих.
- Не дивіться в об'єктив проектора під час проєціювання. Окрім того, не заглядайте в об'єктив за допомогою оптичних приладів, зокрема луп або телескопів. Це може призвести до пошкодження зору.

Відповідає стандартам технічних характеристик Управління продовольства та медикаментів США (FDA) для лазерних пристроїв, за винятком належності до групи ризику 2 LIP, як визначено в IEC 62471-5: Ред. 1.0. Щоб дізнатися більше, див. Сповідження щодо лазерних виробів №57 від 8 травня 2019 р.

Вниз

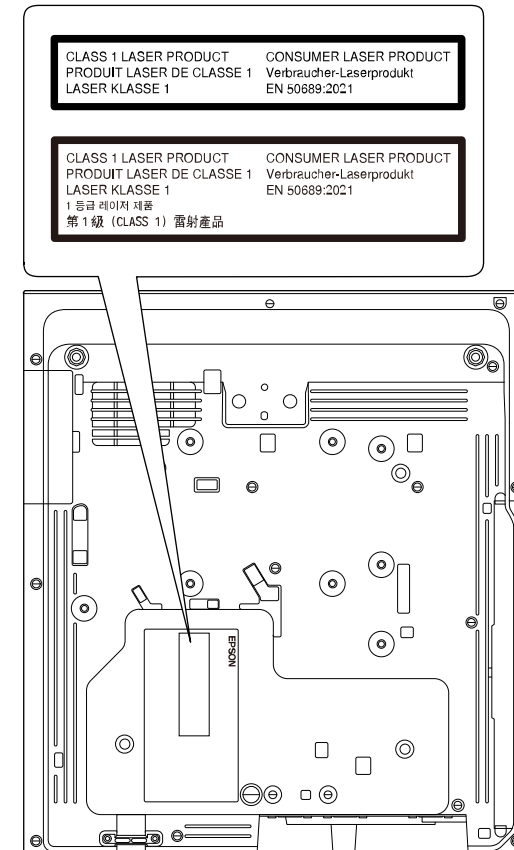

Цей проектор — лазерний пристрій користувацького Класу 1, який відповідає стандарту EN50689:2021.

Наклейка, прикріплена до проектора, змінюється залежно від країни та регіону.

У цьому розділі коротко пояснено складні терміни, що не пояснено в тексті цього посібника. Детальніше читайте в інших посібниках, що є в продажу.

AMX Device Discovery	AMX Device Discovery — це технологія, розроблена компанією AMX для систем керування AMX, завдяки якій користування цільовим обладнанням стає зручнішим. Компанія Epson запровадила цю технологію протоколів і забезпечила можливість вмикання функції протоколів (ON). Детальні відомості див. на веб-сайті компанії AMX. URL-адреса http://www.amx.com/
Співвідношення сторін	Співвідношення між довжиною і висотою зображення. Екрани зі співвідношенням горизонтального і вертикального розмірів 16:9, наприклад, екрани HDTV, називаються широкими екранами. У телевізійних системах SDTV, а також, у більшості комп'ютерів, використовуються екрани формату 4:3.
Композитний відеосигнал	Метод формування відеосигналу шляхом об'єднання складових яскравості і кольоровості для передачі по одному кабелю.
Контраст	Порівнянню яскравість світлих і темних ділянок зображення можна збільшити чи зменшити, щоб текст і графіка виділялися чіткіше або їхні контури стали м'якшими. Змінювання цієї властивості зображення називається регулюванням контрастності.
DHCP	Абревіатура від терміна Dynamic Host Configuration Protocol. Цей протокол автоматично призначає IP-адресу обладнанню, підключеному до мережі.
Full HD	Стандартний розмір екрана з роздільною здатністю 1920 (по горизонталі) × 1080 (по вертикалі) точок.

DICOM	Абревіатура від терміну Digital Imaging and Communications in Medicine. Міжнародний стандарт, що визначає стандарти візуалізації та протокол обміну даними для медичних зображень.
Адреса шлюзу	Шлюз – це сервер (маршрутизатор), який забезпечує зв'язок у мережі (підмережі), розподіляючи пакети даних відповідно до масок підмереж.
HDCP	HDCP — це абревіатура від терміна High-bandwidth Digital Content Protection. Вона використовується для попередження незаконного копіювання та захисту авторських прав шляхом шифрування цифрових сигналів, що надходять через порти DVI і HDMI. Оскільки порт HDMI у цьому проекторі підтримують стандарт HDCP, проектор може проєціювати цифрові зображення, захищені за технологією HDCP. Однак, можливо, проектор не зможе проєціювати зображення, захищені оновленими або виправленими версіями шифрування HDCP.
HDMI™	Є абревіатурою від англomовного терміну High Definition Multimedia Interface. HDMI™ — це стандарт, призначений для цифрової побутової електроніки й комп'ютерів. Відповідно до цього стандарту здійснюється цифрова передача зображень HD і багатоканальних аудіосигналів. За відсутності стиснення цифрового сигналу зображення можна передати з максимально можливою якістю. Також відповідно до цього стандарту забезпечується функція шифрування для цифрового сигналу.

HDTV	<p>Абревіатура від назви High-Definition Television, яка вживається щодо систем високої чіткості, які задовольняють такі вимоги:</p> <ul style="list-style-type: none"> роздільна здатність по вертикалі щонайменше 720р чи 1080i (р = прогресивна розгортка, i = черезрядкова розгортка) формат екрана — 16:9
Інфраструктурний режим	Метод підключення до бездротової мережі, коли обмін даними між пристроями здійснюється за допомогою точок доступу.
Черезрядковий	Спосіб передачі зображення на екран, коли рядки кадру вибираються згори донизу і надсилаються через один. Зображення, передані в такий спосіб, як правило, мерехтять, оскільки кожний кадр містить тільки половину рядків, вибраних через один.
Адреса IP	Номер, який ідентифікує комп'ютер, підключений до мережі.
Прогресивна	<p>Спосіб передачі зображення на екран, коли весь кадр відображається одночасно.</p> <p>На відміну від черезрядкової розгортки, такий спосіб дає змогу уникнути мерехтіння зображення завдяки тому, що та сама кількість рядків пересилається на екран цілком, а не двома напівкадрами.</p>
Част. оновлення	<p>Світлопромінювальний елемент дисплея підтримує одну й ту саму яскравість і колір впродовж нетривалого часу.</p> <p>Саме тому, щоб світлопромінювальний елемент постійно оновлювався, зображення необхідно сканувати багато разів за секунду.</p> <p>Кількість операцій оновлення за секунду називається частотою оновлення і виражається у Герцах (Гц).</p>

SDTV	Абревіатура від назви Standard Definition Television (телебачення зі стандартною роздільною здатністю), яка вживається щодо стандартних телевізійних систем, які не задовольняють умови HDTV (High-Definition Television).
SNMP	Абревіатура від назви Simple Network Management Protocol (Простий протокол керування мережею). Цей протокол використовується для контролю і керування пристроями, підключеними до мережі TCP/IP, такими, як маршрутизатори й комп'ютери.
sRGB	Міжнародний стандарт інтервалів кольорів, створений, щоб кольори, відтворювані відеообладнанням, могли легко передаватися операційними системами (ОС) та в Інтернеті. Якщо підключене джерело сигналу має режим sRGB, необхідно налаштувати і проектор, і джерело на sRGB.
SSID	SSID – ідентифікаційні дані для підключення іншого пристрою через бездротову мережу. Бездротовий зв'язок можливий між пристроями з однаковим SSID.
Маска підмережі	Це числове значення, що визначає яка кількість бітів IP-адреси вказує адресу мережі, а яка – адресу у цій мережі (підмережі).
SVGA	Стандартний розмір екрана з роздільною здатністю 800 (по горизонталі) × 600 (по вертикалі) точок.
SXGA	Стандартний розмір екрана з роздільною здатністю 1280 (по горизонталі) × 1024 (по вертикалі) точок.
Синхрон.	<p>Сигнали, що надходять з комп'ютера, мають свою частоту. Якщо частота проектора і частота сигналу не збігаються, зображення буде неякісним.</p> <p>Процес узгодження фаз цих сигналів (відносно розташування найвищих і найнижчих точок хвилі сигналу) називається синхронізацією.</p> <p>Якщо сигнали не синхронізовано, у зображенні з'являється блимання, розмитість і горизонтальні завади.</p>

Трасування	<p>Сигнали, що надходять з комп'ютера, мають свою частоту. Якщо частота проектора і частота сигналу не збігаються, зображення буде неякісним.</p> <p>Процес узгодження частоти цих сигналів (кількість найвищих точок хвилі сигналу) називається трасуванням.</p> <p>Якщо трасування виконується неправильно, в сигналі з'являються широкі вертикальні смуги.</p>
Уловлюв.адр. IP	Це IP-адреса цільового комп'ютера, яка використовується протоколом SNMP для повідомлення про помилки.
VGA	Стандартний розмір екрана з роздільною здатністю 640 (по горизонталі) × 480 (по вертикалі) точок.
XGA	Стандартний розмір екрана з роздільною здатністю 1024 (по горизонталі) × 768 (по вертикалі) точок.
WXGA	Стандартний розмір екрана з роздільною здатністю 1280 (по горизонталі) × 800 (по вертикалі) точок.
WUXGA	Стандартний розмір екрана з роздільною здатністю 1920 (по горизонталі) × 1200 (по вертикалі) точок.

У цих розділах наведена важлива інформація про проектор.

► Пов'язані посилання

- "Indication of the manufacturer and the importer in accordance with requirements of EU directive" [стор.357](#)
- "Indication of the manufacturer and the importer in accordance with requirements of United Kingdom directive" [стор.357](#)
- "Обмеження використання" [стор.357](#)
- "Згадування операційних систем" [стор.358](#)
- "Товарні знаки" [стор.358](#)
- "Сповіщення про авторські права" [стор.359](#)
- "Авторське право" [стор.359](#)

Indication of the manufacturer and the importer in accordance with requirements of EU directive

Manufacturer: SEIKO EPSON CORPORATION
Address: 3-5, Owa 3-chome, Suwa-shi, Nagano-ken 392-8502 Japan
Telephone: 81-266-52-3131
<http://www.epson.com/>

Importer: EPSON EUROPE B.V.
Address: Atlas Arena, Asia Building, Hoogoorddreef 5,1101 BA Amsterdam Zuidoost
The Netherlands
Telephone: 31-20-314-5000
<http://www.epson.eu/>

Indication of the manufacturer and the importer in accordance with requirements of United Kingdom directive

Manufacturer: SEIKO EPSON CORPORATION
Address: 3-5, Owa 3-chome, Suwa-shi, Nagano-ken 392-8502 Japan
Telephone: 81-266-52-3131
<http://www.epson.com/>

Importer: Epson (UK) Ltd.
Address: Westside, London Road, Hemel Hempstead, Hertfordshire, HP3 9TD,
United Kingdom
<http://www.epson.co.uk>

Обмеження використання

Коли цей продукт використовується в ситуаціях, які потребують високого рівня надійності/безпеки, наприклад у засобах транспортування, пов'язаних з авіацією, залізницею, морськими перевезеннями, автотранспортом тощо, з обладнанням, призначеним для попередження надзвичайних ситуацій, з різноманітними пристроями безпеки або функціональними/високоточними пристроями, цей продукт слід використовувати, лише забезпечивши надійних захист на випадок аварії та резервні ресурси для підтримки безпеки та надійного функціонування системи. Оскільки цей продукт не призначено для використання в ситуаціях, які потребують надзвичайно високих рівнів надійності/безпеки, наприклад з аерокосмічним обладнанням, комунікаційною апаратурою, пристроями керування ядерними електростанціями або медичним обладнанням, призначеним для безпосереднього надання медичної допомоги, у таких випадках самостійно приймайте рішення щодо відповідності цього продукту, ретельно проаналізувавши ситуацію.

Згадування операційних систем

- Операційна система Microsoft® Windows® 8.1
- Операційна система Microsoft® Windows® 10
- Операційна система Microsoft® Windows® 11
- Операційна система Microsoft® Windows Server® 2012 від Microsoft
- Операційна система Microsoft® Windows Server® 2016 від Microsoft

Зазначені вище операційні системи в цьому посібнику називаються «Windows 8.1», «Windows 10» і «Windows 11». Крім того, іноді для цих ОС може вживатися загальний термін «Windows».

- macOS 10.12.x
- macOS 10.13.x
- macOS 10.14.x
- macOS 10.15.x
- macOS 11.0.x
- macOS 12.0.x

Зазначені вище в цьому посібнику операційні системи називаються macOS 10.12.x, macOS 10.13.x, macOS 10.14.x, macOS 10.15.x, macOS 11.0.x і macOS 12.0.x. Крім того, іноді на позначення цих ОС може вживатися загальний термін «Mac».

Товарні знаки

EPSON — це зареєстрований товарний знак компанії Seiko Epson Corporation.

Mac і macOS — торговельні марки корпорації Apple Inc.

Microsoft, Windows, і Windows Server — торговельні марки або зареєстровані торговельні марки корпорації Microsoft у США та/або інших країнах.

Wi-Fi®, WPA2™, WPA3™ і Miracast® є торговельними марками компанії Wi-Fi Alliance®.

App Store є знаком обслуговування корпорації Apple Inc.

Chrome, Chromebook та Google Play є торговельними марками корпорації Google LLC.

HDMI, логотип HDMI та High-Definition Multimedia Interface є торговельними марками чи зареєстрованими торговельними марками компанії HDMI Licensing Administrator, Inc. 

"QR-код" є зареєстрованою торговою маркою компанії DENSO WAVE INCORPORATED.

На товарний знак PJLink подано заявку, або він уже зареєстрований у Японії, Сполучених Штатах Америки та інших країнах і регіонах.

Foxit PDF SDK Copyright ©2011, Foxit Software Company
www.foxitsoftware.com, All rights reserved.

Crestron®, Crestron Connected®, Crestron Fusion®, Crestron RoomView® і Crestron XiO Cloud® — це зареєстровані товарні знаки компанії Crestron Electronics, Inc.

Art-Net™ Designed by and Copyright Artistic Licence Holdings Ltd.

Ubuntu та Canonical — це зареєстровані товарні знаки компанії Canonical Ltd.

Intel® є зареєстрованою торговельною маркою корпорації Intel Corporation у США та/або інших країнах.

Eneloop® є зареєстрованою торговельною маркою групи компаній Panasonic.

Інші назви продуктів використані у цьому документі тільки для ідентифікації та можуть бути товарними знаками відповідних власників. Epson відмовляється від усіх та будь-яких прав на ці товарні знаки.

Сповідання про авторські права

Всі права захищено. Жодну частину цього документа не можна відтворювати, зберігати в пошуковій системі або передавати в будь-якій формі чи будь-яким способом — електронним, механічним, копіюванням, записом тощо — без попереднього письмового дозволу корпорації Seiko Epson Corporation. Щодо використання інформації, що міститься в цьому документі, не передбачено жодної відповідальності за патентами. Аналогічно компанія не бере на себе відповідальності за будь-які збитки, що можуть виникнути внаслідок використання інформації, яка міститься в цьому документі.

Ані корпорація Seiko Epson Corporation, ані її дочірні підприємства не відповідають перед покупцем цього виробу чи сторонніми особами за збитки, втрати або витрати, яких покупець чи стороння особа зазнали внаслідок нещасного випадку, використання цього виробу не за призначенням, зловживання виробом або внесення несанкціонованих змін, ремонту чи зміни цього виробу або (за винятком США) недотримання вказівок Seiko Epson Corporation щодо експлуатації й технічного обслуговування.

Корпорація Seiko Epson Corporation не відповідає за будь-які збитки чи проблеми, що виникли внаслідок використання будь-яких функцій чи будь-яких витратних виробів, крім визначених корпорацією Seiko Epson Corporation як оригінальні продукти Epson або схвалені продукти Epson.

Вміст цього посібника може бути змінено чи оновлено без попередження.

Ілюстрації, наведені в цьому посібнику, і фактичний зовнішній вигляд проектора можуть відрізнятися.

Авторське право

Ця інформація може бути змінена без попередження.

© 2023 Seiko Epson Corporation

2024.2 414347904UK