

EPSON®

מדריך למשתמש

Multimedia Projector

EB-992F	EB-W51
EB-982W	EB-X51
EB-972	EB-E10
EB-118	EB-FH06
EB-W49	EB-W06
EB-X49	EB-X06
EB-E20	EB-E01
EB-FH52	EB-X500
EB-W52	EB-E500

30..... חיבור למקורות וידאו

31..... חיבור למקור וידאו מסוג HDMI

31..... חיבור למקור וידאו מסוג Composite

32..... חיבור להתקני USB חיצוניים

32..... הקרנה מהתקן USB

33..... חיבור להתקן USB

33..... ניתוק התקן USB

33..... חיבור למצלמת מסמכים

33..... מתחבר להתקנים חיצוניים

33..... חיבור לצג VGA

34..... חיבור לרמקולים חיצוניים

34..... חיבור מיקרופון

36..... הכנסת סוללות לשלט הרחוק

37..... שימוש בשלט

38..... פתיחת כיסוי העדשות

39 שימוש בתכונות הבסיסיות של המקרן

40..... הפעלת המקרן

41..... מסך הבית

43..... כיבוי המקרן

44..... הגדרת תאריך ושעה

46..... בחירת שפה עבור התפריטים המוקרנים

47..... מצבי הקרנה

47..... שינוי מצב ההקרנה מהשלט

47..... שינוי מצב ההקרנה מהתפריטים

49..... הצגת תבנית בדיקה

50..... כוונן גובה התמונה

51..... צורת התמונה

51..... V-Keystone אוטומטי

51..... תיקון צורת התמונה על ידי מחוון Keystone אופקי

6 סימנים המשמשים במדריך זה

8..... שימוש במדריך לחיפוש מידע

8..... חיפוש לפי מילת מפתח

8..... מעבר לדפים באמצעות הסימניות

8..... הדפסת רק העמודים שצריך

9..... הורדת הגרסה העדכנית של המסמכים

10 רשימת פונקציות

15 מבוא למקרן

16..... תכונות המקרן

16..... הגדרות מהירות וקלות

16..... הקרנה אלחוטית קלה

18..... חלקי המקרן ותפקידם

18..... חלקי המקרן - קדמי

19..... חלקי המקרן - אחורי

20..... חלקי המקרן - בסיס

21..... חלקי המקרן - לוח בקרה

22..... חלקי המקרן - שלט

24 הגדרת המקרן

25..... מיקום

26..... הגדרות המקרן ואפשרויות התקנה

26..... מרחק הקרנה

28..... חיבורי המקרן

28..... חיבור למחשב

28..... חיבור למחשב לצורך העברת וידאו VGA ושמע

29..... חיבור למחשב להעברת וידאו ושמע באמצעות USB

30..... חיבור למחשב להעברת וידאו ושמע באמצעות HDMI

77..... שמירת תמונת לוגו של משתמש

78..... שמירת תבנית משתמש

79..... תיקון הבדלי הצבעים במהלך הקרנה ממספר מקרנים

79..... הגדרת מזהה המקרן

79..... בחירת המקרן הרצוי להפעלה

80..... התאמת איכות התצוגה בין מספר מקרנים

81..... תכונות אבטחת המקרן

81..... סוגי אבטחת סיסמה

81..... הגדרת סיסמה

82..... בחירת סוגי אבטחת סיסמה

83..... הזנת סיסמה לשימוש במקרן

83..... נעילת לחצני המקרן

84..... שחרור לחצני המקרן

84..... התקנת כבל אבטחה

86 שימוש במקרן דרך הרשת

87..... הקרנה באמצעות רשת קווית

87..... חיבור לרשת קווית

87..... בחירת ההגדרות של רשת קווית

90..... הקרנה באמצעות רשת אלחוטית

90..... התקנת מודול רשת ה-LAN האלחוטית

91..... בחירה ידנית של הגדרות רשת אלחוטית

93..... בחירה של הגדרות רשת אלחוטית ב-Windows

94..... בחירה של הגדרות הרשת האלחוטית ב-Mac

94..... הגדרת אבטחה עבור רשת אלחוטית

96..... אישורי לקוח ותעודות CA נתמכים

96..... שימוש בקוד QR לחיבור מכשיר נייד

97..... שימוש במפתח USB להתחברות למחשב Windows

98..... הקרנה דרך רשת אלחוטית מהתקן נייד (Screen Mirroring)

98..... בחירת הגדרות Screen Mirroring

100..... התחברות באמצעות Screen Mirroring עם הפונקציה Miracast

100..... התחברות באמצעות Screen Mirroring ב-Windows 10

52..... תיקון צורת התמונה על ידי לחצני Keystone

53..... תיקון צורת התמונה בעזרת Quick Corner

55..... שינוי גודל התמונה בעזרת טבעת גודל תצוגה

56..... מיקוד התמונה באמצעות טבעת המיקוד

57..... בחירת מקור תמונה

59..... יחס הגובה-רוחב של התמונה

59..... שינוי יחס גובה-רוחב של התמונה

59..... יחסי גובה-רוחב זמינים של התמונה

60..... מראה התמונה המוקרנת בכל מצב גובה-רוחב

62..... כיוון איכות התמונה (מצב צבעים)

62..... החלפת מצב צבעים

62..... מצבי צבעים זמינים

62..... הגדרת קשתית אוטומטית

64..... שליטה בעוצמה באמצעות לחצני העוצמה

65 כיוון תכונות המקרן

66..... הקרנת שתי תמונות בו-זמנית

68..... שילובי אות מקור שאינם נתמכים עבור הקרנה של מסך מפוצל (Split Screen)

68..... הגבלות הקרנה במסך מפוצל

69..... הקרנת מצגת PC Free

69..... סוגי הקבצים שנתמכים על ידי PC Free

69..... אמצעי זהירות בהקרנת PC Free

70..... הפעלת מצגת של PC Free

71..... הפעלת סרטון מצגת של PC Free

72..... אפשרויות תצוגה של PC Free

74..... כיבוי זמני של התמונה ושל הצליל

75..... הפסקה זמנית של פעולת הווידאו

76..... התקרבות/התרחקות מתמונות (E-Zoom)

76..... התקרבות לתמונות והתרחקות מהן

76..... התרחקות מתמונות

127..... הטקסט הזמין בעת שימוש בלוח המקשים שעל המסך

128 הגדרות איכות תמונה - תפריט תמונה

129 הגדרות אות כניסה - תפריט אות

130..... הגדרות תכונות המקרן - תפריט הגדרות

132..... אפשרויות הגדרת המקרן - תפריט מורחב

135 הגדרות רשת המקרן - תפריט רשת

136..... תפריט רשת - הגדרות Screen Mirroring

137..... תפריט רשת - תפריט בסיסי

138..... תפריט רשת - תפריט רשת LAN אלחוטית

140..... תפריט רשת - תפריט רשת LAN קווית

141..... תפריט רשת - תפריט התראה

142..... תפריט רשת - תפריט אחרים

143..... תפריט רשת - תפריט אפס

144..... אפשרויות הגדרת המקרן - תפריט ECO

146..... תצוגת פרטי מקרן - תפריט מידע

146..... תפריט מידע - תפריט פרטי מקרן

147..... רשימת קודי Event ID

149..... אפשרויות איפוס מקרן - תפריט אפס

150..... העתקת הגדרות תפריט בין מקרנים (הגדרה באצווה)

150..... העברת הגדרות מכונן Flash מסוג USB

151..... העברת הגדרות ממחשב

152..... הודעת שגיאה להגדרת אצווה

153 **תחזוקת המקרן**

154..... תחזוקת המקרן

155..... ניקוי העדשה

156..... ניקוי מארז המקרן

157..... תחזוקת פתח האוורור ומסנן האוויר

101..... התחברות באמצעות Windows 8.1-ב Screen Mirroring

103..... **HTTP מאובטח**

103..... ייבוא של אישור שרת Web באמצעות התפריטים

104..... אישורי שרת Web נתמכים

105 **ניטור ובקרה של המקרן**

106..... **Epson Projector Management**

107 שליטה במקרן רשת באמצעות דפדפן אינטרנט

108..... האפשרויות של Web Control

111 רישום תעודות דיגיטליות מדפדפן אינטרנט

112..... הגדרת התראות דואר אלקטרוני ברשת עבור המקרן

113..... הודעות התראה של המקרן בדואר אלקטרוני דרך הרשת

114 הגדרת ניטור באמצעות **SNMP**

115 שימוש בפקודות **ESC/VP21**

115..... רשימת פקודות ESC/VP21

115..... פריסות כבלים

117..... תמיכה ב-**PJLink**

118..... תמיכה ב-**Crestron Connected**

118..... הגדרת התמיכה ב-**Crestron Connected**

118..... שליטה במקרן רשת באמצעות **Crestron Connected**

120..... חלון השימוש ב-**Crestron Connected**

121..... חלון הכלים של **Crestron Connected**

122..... הגדרת לוחות זמנים לאירועי המקרן

125 **כיוון הגדרות התפריט**

126 שימוש בתפריטי המקרן

127 שימוש בלוח המקשים על המסך

177 פתרונות למקרים בהם לא מתקבלות התרעות רשת בדואר אלקטרוני

178 פתרונות למצבים בהם ישנו רעש סטטי במהלך הקרנה מהרשת

178 פתרונות למקרים שבהם לא ניתן להתחבר באמצעות Screen Mirroring

179 פתרונות למצבים שבהם יש רעש סטטי בתמונה או בשמע במהלך חיבור Screen Mirroring

180 נספח

181 אביזרים וחלקי חילוף אופציונליים

181 מסכים

181 כבלים

181 תושבות

181 לחיבור אלחוטי

181 התקנים חיצוניים

182 חלקי חילוף

183 גודל מסך ומרחק ההקרנה

191 רזולוציות נתמכות למסך התצוגה

193 מפרטים המקרן

197 מפרט מחברים

198 מידות חיצוניות

202 דרישות מערכת עבור USB Display

203 רשימת הוראות וסמלי בטיחות

205 מילון מונחים

207 הודעות

Indication of the manufacturer and the importer in accordance with requirements of EU directive

207 הגבלות שימוש

207 הפניות למערכת הפעלה

208 סימנים מסחריים

208 הודעת זכויות יוצרים

208 זכויות יוצרים

157 ניקוי מסנן האוויר ופתחי האוורור

157 החלפת מסנן אוויר

160 תחזוקת נורת המקרן

160 החלפת הנורה

162 איפוס טיימר הנורה

164 פתרון בעיות

165 בעיות הקרנה

166 סטטוס מחווני המקרן

169 שימוש בתצוגות העזרה של המקרן

170 פתרון בעיות שקשורות בתמונה או בצליל

170 פתרונות למקרים בהם לא מוצגת תמונה

170 פתרונות לתמונה שגויה תוך שימוש בתכונה USB Display

171 פתרונות למקרים בהם מוצגת ההודעה "אין אות"

171 הצגה ממחשב נישא

171 הצגה ממחשב נייד של Mac

171 פתרונות למקרים בהם מוצגת ההודעה "לא נתמך"

172 פתרונות למקרים בהם מוצגת תמונה חלקית

172 פתרונות למקרים בהם התמונה אינה מרובעת

172 פתרונות למקרים בהם התמונה מכילה רעש או רעש סטטי

173 פתרונות למקרים בהם התמונה מטושטשת או מעורפלת

173 פתרונות למקרים בהם בהירות או צבעי התמונה שגויים

174 פתרונות לבעיות בצליל

174 פתרונות במקרים בהם שמות קובצי התמונות אינם מוצגים כשורה ב-PC Free

175 פתרון בעיות שקשורות בהפעלת המקרן או השלט

175 פתרונות לבעיות בהפעלה או בכיבוי המקרן

175 פתרונות לבעיות בשלט

176 פתרונות לבעיות שקשורות בסיסמה

176 פתרון למצב שבו מופיעה ההודעה "הסוללה המשמשת לתפעול השעון עומדת להתרוקן"

177 פתרון בעיות רשת



177 פתרונות כאשר אימות אלחוטי נכשל

177 פתרונות למקרים בהם לא ניתן לגשת אל המקרן מהאינטרנט





סימנים המשמשים במדריך זה

סמלי בטיחות

המקור והמדריכים שלהם משתמשים בסמלים גרפיים ובתוויות להצגת תוכן אשר מסביר כיצד להשתמש במקור בצורה בטוחה. קרא והקפד לפעול בהתאם להוראות שבסמלים ובתוויות הללו כדי למנוע פגיעה של בני אדם או פגיעה ברכוש.

סמל זה מייצג מידע שהתעלמות ממנו עשויה לגרום לפגיעה בגוף ואף בנפש.	 אזהרה
סמל זה מייצג מידע שהתעלמות ממנו עשויה לגרום לפגיעה בגוף או לנזק פיזי בגלל שימוש לא נכון.	 זהירות

התוויות מידע כללי

תווית זו מציינת הליכים שעלולים לגרום לנזק או לפגיעה ללא תשומת לב מתאימה.	 שים לב
תווית זו מציינת מידע נוסף שעשוי להיות שימושי.	
מציין את שמות הלחצנים בשלט הרחוק או במקור. דוגמה: לחצן [Esc]	[שם לחצן]
מציין את שם התפריט/הגדרה של המקור. דוגמה: בחר בתפריט תמונה  תמונה < מתקדם	שם תפריט/הגדרה
תווית זו מציינת קישורים לדפים הרלוונטיים.	
התווית הזו מציינת את רמת התפריט הנוכחית של המקור.	

◀◀ קישורים רלבנטיים

- "שימוש במדריך לחיפוש מידע" עמ'8
- "הורדת הגרסה העדכנית של המסמכים" עמ'9

- Mac OS: לחץ על המקש command ולאחר מכן על ←.

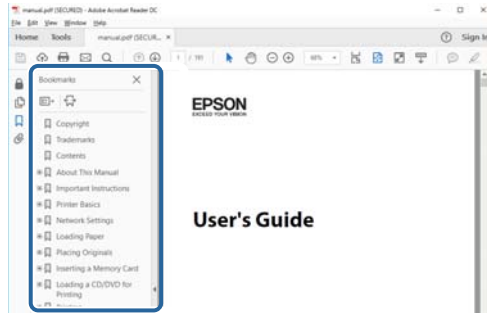

אפשר לחפש במדריך ה-PDF מידע לפי מילת מפתח או לעבור ישירות לחלקים ספציפיים במדריך בעזרת הסימניות. אפשר גם להדפיס רק את העמודים שצריך. בחלק הזה מוסבר איך להשתמש במדריך ה-PDF אחרי שפותחים אותו באמצעות תוכנת Adobe Reader X במחשב.

◀ קישורים רלבנטיים

- "חיפוש לפי מילת מפתח" עמ'8
- "מעבר לדפים באמצעות הסימניות" עמ'8
- "הדפסת רק העמודים שצריך" עמ'8

חיפוש לפי מילת מפתח

לחץ על ערוך < חיפוש מתקדם. הזן את מילת המפתח (הטקסט) של המידע שרצית למצוא בחלון החיפוש ולחץ על חיפוש. התוצאות מוצגות ברשימה. לחץ על אחת מהתוצאות ברשימה כדי לעבור לדף הזה.

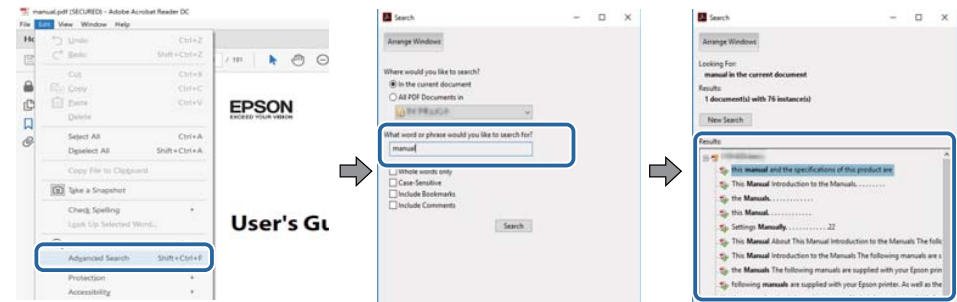

הדפסת רק העמודים שצריך

אפשר גם להדפיס רק את העמודים שצריך. לחץ על הדפס בתפריט קובץ וציין את העמודים שברצונך להדפיס בהגדרה עמודים בעמודים להדפסה.

- כדי לבחור כמה עמודים ברצף, הזן מקף בין הדף הראשון לדף האחרון. למשל: 20-25
- כדי לבחור עמודים לא ברצף, הפרד בין המספרים באמצעות פסיקים. למשל: 5, 10, 15

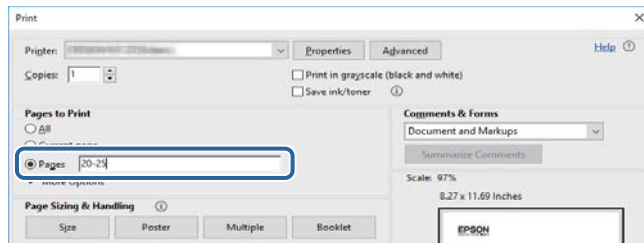

מעבר לדפים באמצעות הסימניות

לחץ על אחת מהכותרות כדי לעבור לאותו דף. לחץ על + או על < כדי להציג את כותרות המשנה באותו חלק. כדי לחזור לדף הקודם, בצע את הפעולה הבאה במקלדת.

- Windows: לחץ על Alt ולאחר מכן על ←.

אפשר להוריד את הגרסה האחרונה של המדריכים והמפרטים מהאתר של Epson.
היכנס לאתר epson.sn והזן את שם המקרן.

רשימת פונקציות

EB-992F/EB-982W/EB-W49/EB-FH52/EB-W52/EB-W51/EB-FH06/EB-W06

הטבלה שלהלן מציגה את הפונקציות הנתמכות על ידי כל דגם מקרן. הפונקציות הנתמכות מצוינות על ידי הסימן "✓".

EB-W06	EB-FH06	EB-W51	EB-W52	EB-FH52	EB-W49	EB-982W	EB-992F	
WXGA	Full HD	WXGA	WXGA	Full HD	WXGA	WXGA	Full HD	רזולוציה
1280×800	1920×1080	1280×800	1280×800	1920×1080	1280×800	1280×800	1920×1080	
-	-	-	-	-	✓	✓	✓	רשת LAN קווית
-	-	-	✓	✓	-	-	✓	רשת LAN אלחוטית (מובנית)
✓	✓	✓	-	-	✓	✓	-	רשת LAN אלחוטית (אופציונלית)
✓	✓	✓	✓	✓	✓	✓	✓	אבטחה: WPA2-PSK, WPA3-PSK, WPA2/WPA3-PSK
-	-	-	-	✓	-	-	✓	אבטחה: WPA2/, WPA3-EAP, WPA3-EAP
-	-	-	-	✓	-	-	✓	Screen Mirroring
-	✓	-	-	✓	✓	✓	✓	יציאות HDMI2/HDMI1
✓	-	✓	✓	-	-	-	-	יציאת HDMI
-	-	-	-	-	✓	✓	✓	יציאות Computer2/Computer1
✓	✓	✓	✓	✓	-	-	-	יציאת Computer
✓	✓	✓	✓	✓	✓	✓	✓	יציאת Video
✓	✓	✓	✓	✓	✓	✓	✓	יציאת USB-A
✓	✓	✓	✓	✓	✓	✓	✓	יציאת USB-B
✓	✓	✓	✓	✓	✓	✓	✓	יציאות L-Audio-R
-	-	-	-	-	✓	✓	✓	יציאות Audio 2/Audio 1

EB-W06	EB-FH06	EB-W51	EB-W52	EB-FH52	EB-W49	EB-982W	EB-992F	
-	-	-	-	-	-	✓	✓	יציאת Mic
-	-	-	-	-	✓	✓	✓	יציאת Monitor Out
-	-	-	-	-	✓	✓	✓	יציאת Audio Out
-	-	-	-	-	✓	✓	✓	יציאת RS-232C
✓	✓	✓	✓	✓	✓	✓	✓	מכסה עדשה
✓	✓	✓	✓	✓	✓	✓	✓	מחונן טרפז אופקי
✓	✓	✓	✓	✓	✓	✓	✓	טבעת גודל תצוגה
✓	✓	✓	✓	✓	✓	✓	✓	מצלמת מסמכים (אופציונלי)
✓	✓	✓	✓	✓	✓	✓	✓	צפצוף (הפעלה/כיבוי)
-	-	-	-	✓	-	-	✓	הגדרת תאריך ושעה
-	-	-	-	✓	-	-	✓	הגדרות לוח זמנים
✓	✓	✓	✓	✓	✓	✓	✓	V-Keystone אוטומטי
✓	✓	✓	✓	✓	✓	✓	✓	PC Free
-	-	-	-	-	✓	✓	✓	צריכת חשמל (3 רמות)
✓	✓	✓	✓	✓	-	-	-	צריכת חשמל (2 רמות)
✓	✓	✓	✓	✓	✓	✓	✓	הגדרה באצווה (התקן Flash USB)
✓	✓	✓	✓	✓	✓	✓	✓	הגדרה באצווה (כבל USB)
✓	✓	✓	✓	✓	✓	✓	✓	הגנת לוגו משתמש
✓	✓	✓	✓	✓	✓	✓	✓	הגנת רשת
-	-	-	-	✓	-	-	✓	הגנת ל"ז
-	-	-	-	✓	-	-	✓	הגנת Screen Mirroring
✓	✓	✓	✓	✓	✓	✓	✓	Epson iProjection
✓	✓	✓	✓	✓	✓	✓	✓	Epson Projector Management

EB-W06	EB-FH06	EB-W51	EB-W52	EB-FH52	EB-W49	EB-982W	EB-992F	
✓	✓	✓	✓	✓	✓	✓	✓	Epson Web Control
✓	✓	✓	✓	✓	✓	✓	✓	הודעת דואר
✓	✓	✓	✓	✓	✓	✓	✓	SNMP
-	-	-	-	✓	-	-	✓	HTTP מאובטח (HTTPS)
✓	✓	✓	✓	✓	✓	✓	✓	פקודות ESC/VP21
-	-	-	-	-	✓	✓	✓	PJLink
-	-	-	-	-	✓	✓	✓	Crestron Connected

EB-972/EB-118/EB-X49/EB-E20/EB-X51/EB-E10/EB-X06/EB-E01/EB-X500/EB-E500

הטבלה שלהלן מציגה את הפונקציות הנתמכות על ידי כל דגם מקרן. הפונקציות הנתמכות מצוינות על ידי הסימן "✓".

EB-E500	EB-X500	EB-E01	EB-X06	EB-E10	EB-X51	EB-E20	EB-X49	EB-118	EB-972	
XGA	XGA	XGA	XGA	XGA	XGA	XGA	XGA	XGA	XGA	רזולוציה
1024×768	1024×768	1024×768	1024×768	1024×768	1024×768	1024×768	1024×768	1024×768	1024×768	
-	-	-	-	-	-	-	✓	✓	✓	רשת LAN קווית
-	-	-	-	-	-	-	-	-	-	רשת LAN אלחוטית (מובנית)
-	✓	-	✓	-	✓	-	✓	✓	✓	רשת LAN אלחוטית (אופציונלית)
✓	✓	✓	✓	✓	✓	✓	✓	✓	✓	אבטחה: WPA3-, WPA2-PSK, WPA2/WPA3-PSK, PSK
-	-	-	-	-	-	-	-	-	-	אבטחה: WPA2/, WPA3-EAP, WPA3-EAP
-	-	-	-	-	-	-	-	-	-	Screen Mirroring
-	-	-	-	-	-	-	-	✓	✓	יציאות HDMI2/HDMI1
✓	✓	✓	✓	✓	✓	✓	✓	-	-	יציאת HDMI

EB-E500	EB-X500	EB-E01	EB-X06	EB-E10	EB-X51	EB-E20	EB-X49	EB-118	EB-972	
-	-	-	-	-	-	✓	✓	✓	✓	יציאת Computer1 / Computer2
✓	✓	✓	✓	✓	✓	-	-	-	-	יציאת Computer
-	✓	-	✓	-	✓	✓	✓	✓	✓	יציאת Video
-	✓	-	✓	-	✓	-	✓	✓	✓	יציאת USB-A
✓	✓	✓	✓	✓	✓	✓	✓	✓	✓	יציאת USB-B
-	✓	-	✓	-	✓	✓	✓	✓	✓	יציאות L-Audio-R
-	-	-	-	-	-	✓	✓	✓	✓	יציאות Audio 2/Audio 1
-	-	-	-	-	-	-	-	✓	✓	יציאת Mic
-	-	-	-	-	-	✓	✓	✓	✓	יציאת Monitor Out
-	-	-	-	-	-	✓	✓	✓	✓	יציאת Audio Out
-	-	-	-	-	-	✓	✓	✓	✓	יציאת RS-232C
-	✓	-	✓	-	✓	✓	✓	✓	✓	מכסה עדשה
-	✓	-	✓	-	✓	✓	✓	✓	✓	מחונן טרפז אופקי
-	✓	-	✓	-	✓	-	✓	✓	✓	טבעת גודל תצוגה
-	✓	-	✓	-	✓	-	✓	✓	✓	מצלמת מסמכים (אופציונלי)
-	✓	-	✓	-	✓	-	✓	✓	✓	צפצוף (הפעלה/כיבוי)
-	-	-	-	-	-	-	-	-	-	הגדרת תאריך ושעה
-	-	-	-	-	-	-	-	-	-	הגדרות לוח זמנים
-	✓	-	✓	-	✓	-	✓	✓	✓	V-Keystone אוטומטי
-	✓	-	✓	-	✓	-	✓	✓	✓	PC Free
-	-	-	-	-	-	-	-	✓	✓	צריכת חשמל (3 רמות)
✓	✓	✓	✓	✓	✓	✓	✓	-	-	צריכת חשמל (2 רמות)

EB-E500	EB-X500	EB-E01	EB-X06	EB-E10	EB-X51	EB-E20	EB-X49	EB-118	EB-972	
-	✓	-	✓	-	✓	-	✓	✓	✓	הגדרה באצווה (התקן Flash (USB
✓	✓	✓	✓	✓	✓	✓	✓	✓	✓	הגדרה באצווה (כבל USB)
✓	✓	✓	✓	✓	✓	✓	✓	✓	✓	הגנת לוגו משתמש
-	✓	-	✓	-	✓	-	✓	✓	✓	הגנת רשת
-	-	-	-	-	-	-	-	-	-	הגנת ל"ז
-	-	-	-	-	-	-	-	-	-	הגנת Screen Mirroring
-	✓	-	✓	-	✓	-	✓	✓	✓	Epson iProjection
-	✓	-	✓	-	✓	-	✓	✓	✓	Epson Projector Management
-	✓	-	✓	-	✓	-	✓	✓	✓	Epson Web Control
-	✓	-	✓	-	✓	-	✓	✓	✓	הודעת דואר
-	✓	-	✓	-	✓	-	✓	✓	✓	SNMP
-	-	-	-	-	-	-	-	-	-	HTTP מאובטח (HTTPS)
-	✓	-	✓	-	✓	-	✓	✓	✓	פקודות ESC/VP21
-	-	-	-	-	-	-	✓	✓	✓	PJLink
-	-	-	-	-	-	-	✓	✓	✓	Crestron Connected

מבוא למקרן

עיין בסעיפים הבאים לקבלת פרטים נוספים אודות התכונות ושמות החלקים של המקרן.

◀ קישורים רלבנטיים

- "תכונות המקרן" עמ' 16
- "חלקי המקרן ותפקידם" עמ' 18

הקרנה אלחוטית קלה

המקרן כולל את התכונות המיוחדות הבאות. למידע נוסף, עיין בחלקים הבאים.

- Screen Mirroring משמש לחיבור אלחוטי בין המקרן למכשיר הנייד תוך שימוש בטכנולוגיית Miracast.



- Epson iProjection (Windows/Mac) היא תוכנה המאפשרת להקרין בו-זמנית עד ארבע תמונות על ידי פיצול המסך המוקרן. ניתן להקרין דרך הרשת תמונות ממחשבים, מסמארטפונים או מטאבלטים.

למידע נוסף, עיין בהוראות השימוש של Epson iProjection (Windows/Mac).

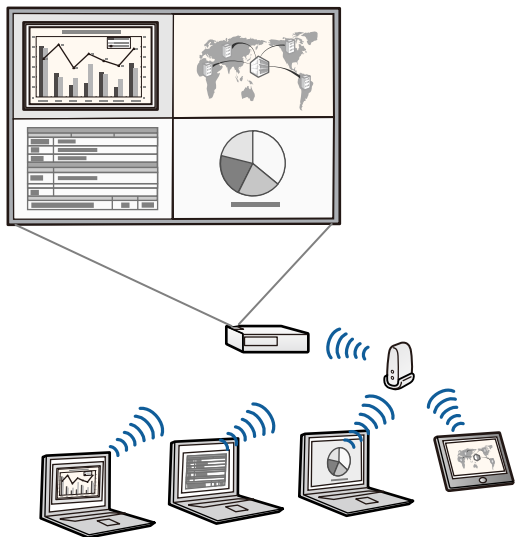

- תוכל להוריד את התוכנות והמדריכים הדרושים מהאתר הבא:

<http://www.epson.com/>



קישורים רלבנטיים

- "הגדרות מהירות וקלות" עמ' 16
- "הקרנה אלחוטית קלה" עמ' 16

הגדרות מהירות וקלות

- התכונה הדלקה ישירה מאפשרת הפעלה של המקרן כאשר הוא מחובר לחשמל.
- התכונה הפעלה אוטומטית תפעיל את המקרן כאשר יזוהה אות תמונה ביציאה שצינת עבור מקור הפעלה אוטומטית.
- בעזרת התכונה מסך הבית ניתן לבחור בקלות מקור תמונה ולגשת אל תכונות שימושיות.
- בתיקון עיוות אנכי אוטומטי תמיד מוצג מסך מלבני (V-Keystone אוטומטי).
- המחווון כיוון תיקון טרפז אופקי מאפשר לתקן במהירות עיוות אופקי בתמונה המוקרנת.

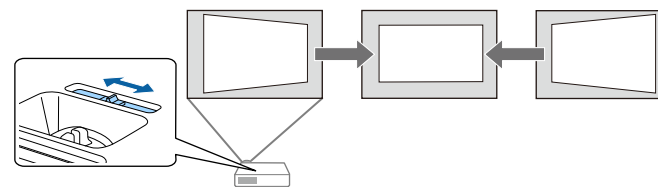

קישורים רלבנטיים

- "הפעלת המקרן" עמ' 40
- "אפשרויות הגדרת המקרן - תפריט מורחב" עמ' 132
- "תיקון צורת התמונה על ידי מחווון Keystone אופקי" עמ' 51
- "V-Keystone אוטומטי" עמ' 51
- "רשימת פונקציות" עמ' 10

- Epson iProjection (iOS/Android) היא אפליקציה שניתן להוריד מ-App Store או מ-Google Play ומאפשרת לחבר בין המקרן למכשיר נייד.

כל החיובים שעשויים לנבוע מההתקשרות אל App Store או Google Play הם באחריות הלקוח.



- Epson iProjection (Chromebook) היא אפליקציה שניתן להוריד מ-Chrome Web Store ומאפשרת לחבר בין המקרן למכשיר Chromebook.

כל החיובים שעשויים לנבוע מההתקשרות אל Chrome Web Store הינם באחריות הלקוח.



◀ קישורים רלבנטיים

- "שימוש במקרן דרך הרשת" עמ' 86
- "רשימת פונקציות" עמ' 10

שם	פונקציה
	<p>⚠ אזהרה</p> <p>אל תביט אל תוך פתחי האוורור. אם הנורה התפוצץ, גזים עלולים להיפלט ושברי זכוכית קטנים עלולים להתפזר ולגרום לפציעה. אם שאפת רסיסים של זכוכית שבורה או שהרסיסים חדרו אל עיניך או אל פיך, פנה לרופא.</p>
	<p>⚠ זהירות</p> <p>בזמן ההקרנה, אל תקרב את פניך או את ידיך אל פתח יציאת האוויר, ואל תניח חפצים שעלולים להתעוות או להינזק מחום ליד פתח האוורור. אוויר חם מפתח האוורור עלול לגרום לכוויות, עיוותים או תאונות.</p>
2	מחונן השתקת קול/וידאו
3	ידית שחרור רגלית
4	מכסה עדשה
5	רגלית כוונון קדמית
6	עדשה
7	מקלט מרוחק
8	מחונן טרפז אופקי
9	פתח כניסת אוויר (מסנן אוויר)
10	מכסה מסנן אוויר
11	חריץ אבטחה
12	לוח בקרה

הסעיפים הבאים מתארים את חלקי המקרן ואת תפקידם. כל התכונות במדריך זה מוסברות בעזרת איורים של EB-992F אלא אם צוין אחרת.

⬅ קישורים רלבנטיים

- "חלקי המקרן - קדמי" עמ' 18
- "חלקי המקרן - אחורי" עמ' 19
- "חלקי המקרן - בסיס" עמ' 20
- "חלקי המקרן - לוח בקרה" עמ' 21
- "חלקי המקרן - שלט" עמ' 22
- "רשימת פונקציות" עמ' 10

חלקי המקרן - קדמי

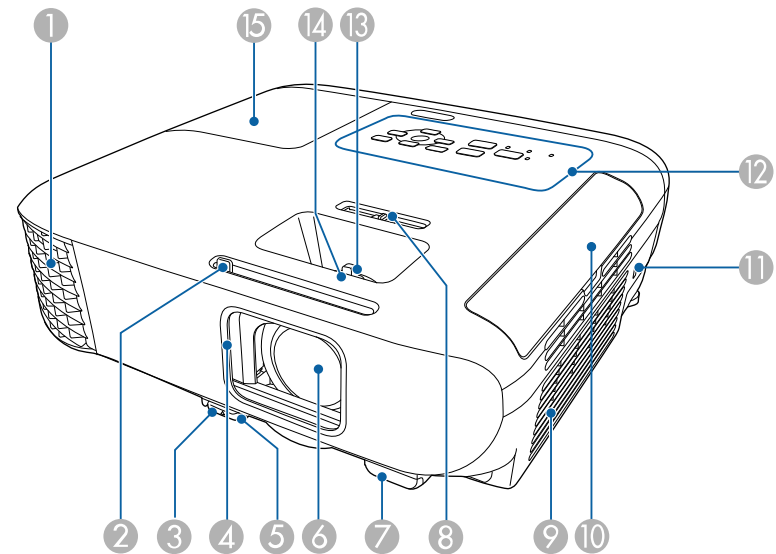

שם	פונקציה
1	פתח אוורור המשמש לקירור חלקו הפנימי של המקרן.

EB-E01/EB-E500

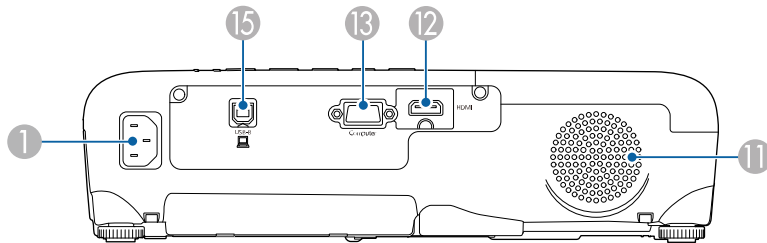

שם	פונקציה
13	טבעת גודל תצוגה לכוונון הגודל של התמונה.
14	טבעת מיקוד לכיוון המיקוד של התמונה. הצורה עשויה להשתנות בהתאם לדגם המקרן.
15	מכסה הנורה פתח כדי לגשת אל מנורת המקרן.

קישורים רלבנטיים

- "שינוי גודל התמונה בעזרת טבעת גודל תצוגה" עמ' 55
- "מיקוד התמונה באמצעות טבעת המיקוד" עמ' 56
- "סטטוס מחווני המקרן" עמ' 166
- "תיקון צורת התמונה על ידי מחוון Keystone אופקי" עמ' 51
- "רשימת פונקציות" עמ' 10

שם	פונקציה
1	כניסת חשמל חיבור בין כבל החשמל למקרן.
2	יציאת RS-232C מתחברת לכבל RS-232C כדי לשלוט במקרן ממחשב. (לרוב אין צורך להשתמש ביציאה זו.)
3	יציאת Video קבלת אותות Composite Video ממקורות וידאו.
4	יציאת Mic הזרמת שמע מהמיקרופון.
5	יציאות L-Audio-R מכניס שמע מצידו המחובר ל- Video נמל.
6	יציאת Monitor Out מוציא קלט אותות RGB אנלוגיים מאת יציאת Computer1 לצג חיצוני. לא ניתן להעביר קלט אותות מיציאות אחרות.
7	ממשק Audio 1 מכניס שמע מצידו המחובר ל- Computer1 נמל.
8	יציאת Audio Out הפקת שמע ממקור הקלט הנוכחי או מהיציאה Mic לרמקול חיצוני.
9	ממשק Audio 2 הזרמת שמע מצידו המחובר לכניסה Computer2.
10	היציאה Computer2 הזנת אותות תמונה מהמחשב.
11	רמקול מוציא שמע.
12	יציאות HDMI1, HDMI2 קולטת אותות וידאו מצידו וידאו וממחשבים התואמים ל-HDMI. מקרן זה תואם ל-HDCP. יציאת HDMI

חלקי המקרן - אחורי

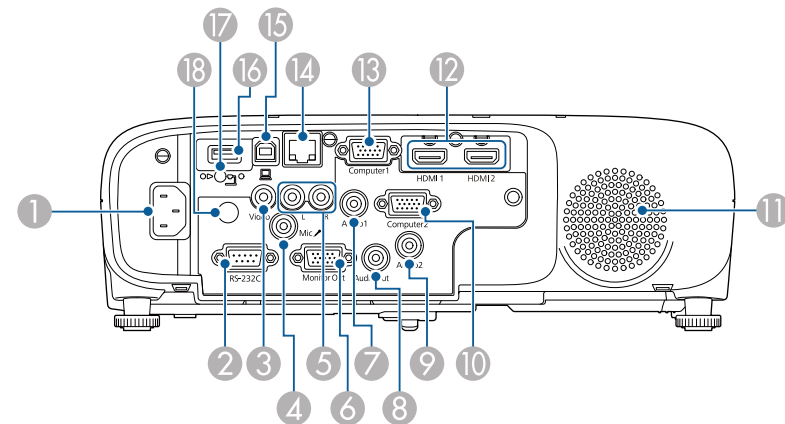

חלקי המקרן - בסיס

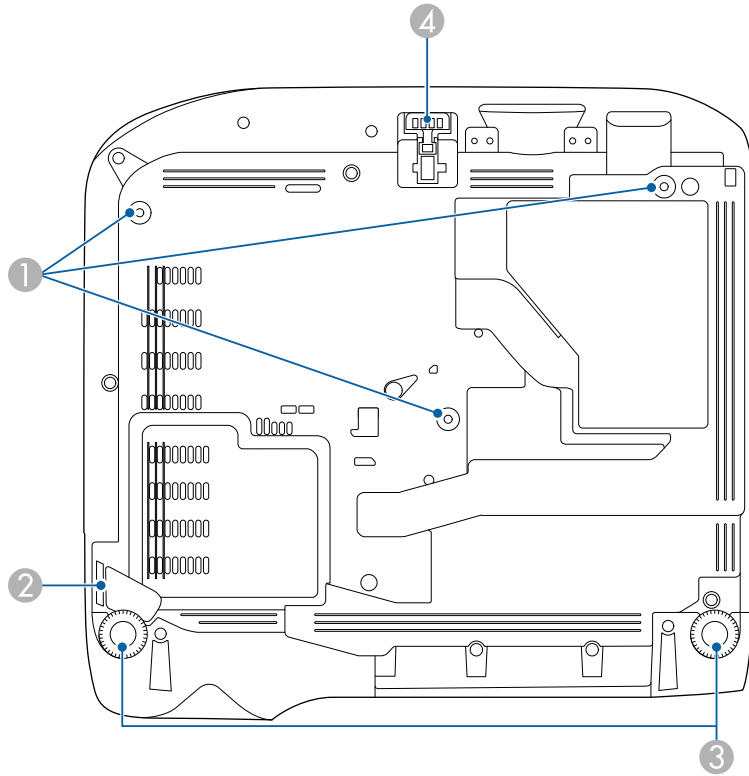

שם	פונקציה
13 יציאת Computer יציאת Computer1	הזנת אותות תמונה מהמחשב.
14 יציאת LAN	מחברת כבל LAN לחיבור לרשת.
15 יציאת USB-B	לחיבור כבל USB למחשב כדי להקרין תמונות מהמחשב.
16 יציאת USB-A	חיבור התקן USB או מצלמה דיגיטלית והקרנת סרטים או תמונות באמצעות PC Free. לחיבור מצלמת מסמכים האופציונלית. מחבר את מודול רשת LAN אלחוטית.
17 בורג קיבוע מודול רשת LAN אלחוטית	מאבטח את הכיסוי של מודול רשת LAN אלחוטית.
18 מקלט מרוחק	מקבל אותות מהשלט.

◀◀ קישורים רלבנטיים

• "רשימת פונקציות" עמ' 10

שם	פונקציה
1 נקודות קיבוע למתלה תקרה (שלוש נקודות)	חבר לכאן את מתלה התקרה האופציונלי בעת תליית מקרן מהתקרה.
2 נקודות חיבור לכבל אבטחה	העבר מנעול כבל הזמין באופן מסחרי דרך הנקודה ונעל אותה במקום. אפשר גם לחבר לכאן את כבל הבטיחות האופציונלי כדי למנוע מהמקרן ליפול מהתקרה או מהקיר.
3 רגלית אחורית	בעת התקנה על משטח כגון שולחן, סובב כדי להאריך ולקצר את הרגלית על מנת לכוונן את ההטיה האופקית.

EB-E20/EB-E10/EB-E01/EB-E500

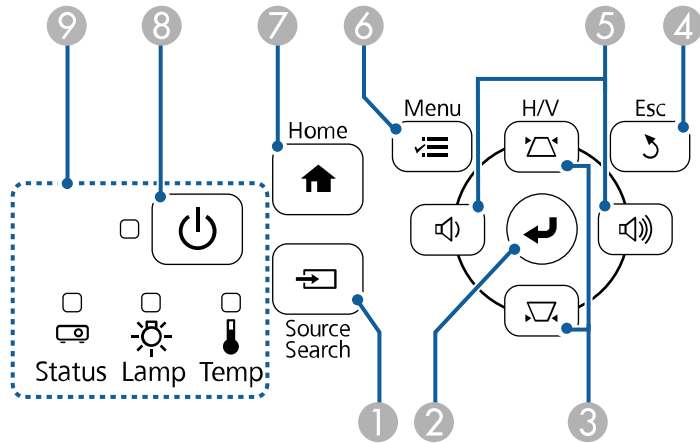

שם	פונקציה
4	כאשר המקרן מונח על גבי משטח כגון שולחן, הארך את הרגלית לכיוון מיקום התמונה.

קישורים רלבנטיים

• "התקנת כבל אבטחה" עמ' 84

חלקי המקרן - לוח בקרה

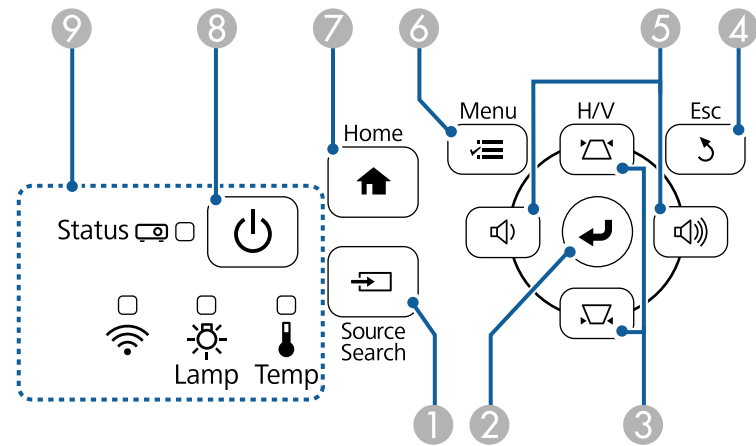

שם	פונקציה
1	לחצן [Source Search] עובר אל אות המקור הבא.
2	לחצן [Enter] [↵] מפעיל את הבחירה הנוכחית ועובר לרמה הבאה תוך הצגת תפריט המקרן או עזרה. משפר את האפשרויות עקיבה, סנכרון וכן מיקום בתפריט אות של המקרן תוך הקרנת אות RGB אנלוגי מהיציאה Computer.
3	לחצני כיוון Keystone ולחצני חיצים הצגת המסך Keystone מאפשרת לך לתקן עיוות Keystone. בוחר פריטי תפריט תוך כדי הצגת תפריט המקרן או עזרה.
4	לחצן [Esc] עוצר את הפונקציה הנוכחית. חוזר אל רמת התפריט הקודמת תוך הצגת תפריט המקרן.
5	לחצני כיוון עוצמה ולחצני חיצים : מחליש את עוצמת הקול. : מגביר את עוצמת הקול. תיקון עיוות הטרפז האופקי כאשר המסך Keystone מוצג. בוחר פריטי תפריט תוך כדי הצגת תפריט המקרן או עזרה.

חלקי המקרן - שלט

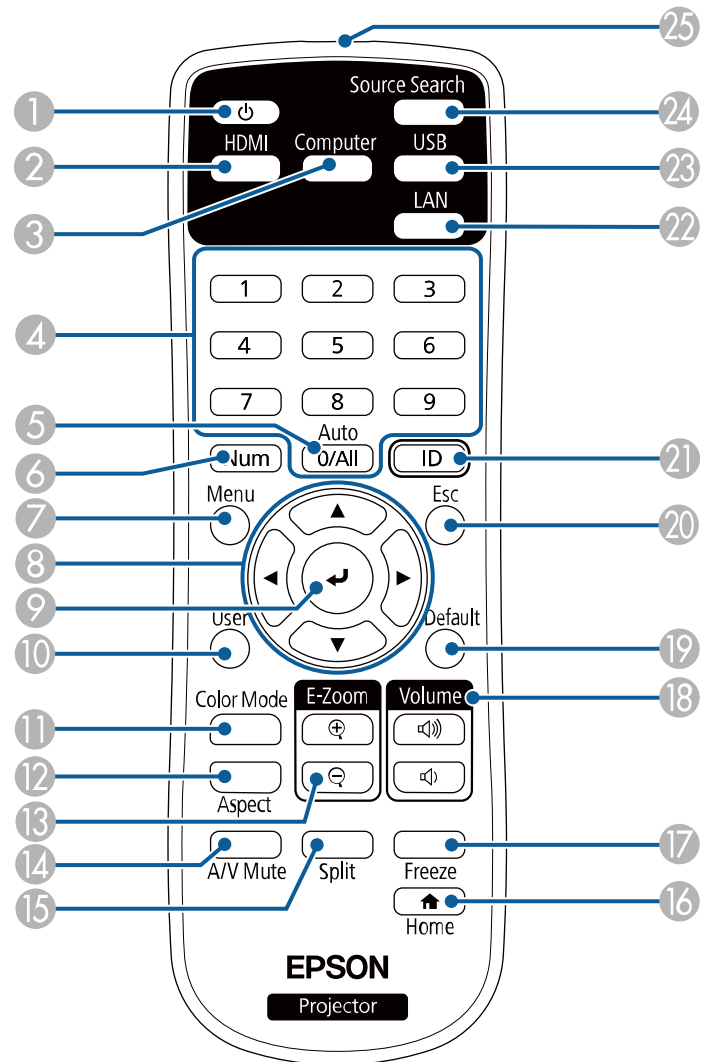

שם	פונקציה
6	לחצן [Menu] מציג וסוגר את תפריט המקרן.
7	לחצן [Home] מציג וסוגר את מסך הבית.
8	לחצן הפעלה [Power] מפעיל או מכבה את המקרן.
9	מחווים מציין את סטטוס המקרן.

◀ קישורים רלבנטיים

- "הגדרות אות כניסה - תפריט אות" עמ' 129
- "מסך הבית" עמ' 41
- "סטטוס מחווני המקרן" עמ' 166
- "תיקון צורת התמונה על ידי לחצני Keystone" עמ' 52

שם	פונקציה
1	לחצן הפעלה [Power]
2	לחצן [HDMI] החלפה בין אותות המקור ביציאות HDMI.
3	לחצן [Computer] מחליף את מקור התמונה לכניסה Computer.
4	לחצני מספרים מזיין ספרות בתפריט המקרן תוך החזקת הלחצן [Num].
5	לחצן [Auto] ממטב עקיבה, סנכרון, וכן מיקום בתפריט אות של המקרן בעת הקרנת אות RGB אנלוגי מהיציאות של Computer.
6	לחצן [Num] לחץ והחזק לחצן זה כדי להזיין מספרים תוך שימוש בלחצני המספרים.
7	לחצן [Menu] מציג וסוגר את תפריט המקרן.
8	לחצני חיצים בחירת פריטים בתפריט של המקרן בזמן שהוא מוצג.
9	לחצן [Enter] [Return] אישור הפריט שנבחר ומעבר לרמה הבאה בזמן שהתפריט של המקרן מוצג.
10	לחצן [User] מבצע את ההגדרות המשויות בהגדרה ללחצן משתמש שבתפריט הגדרות של המקרן.
11	לחצן [Color Mode] משנה את מצב הצבעים.
12	לחצן [Aspect] משנה את מצב יחס הגובה-רוחב.
13	לחצני [E-Zoom] +/- שינוי הגודל של התמונה המוקרנת.
14	לחצן [A/V Mute] מפעיל ומכבה זמנית את השמע של הווידאו.
15	לחצן [Split] הקרנה בו זמנית של שתי תמונות משני מקורות שונים על ידי פיצול המסך המוקרן.
16	לחצן [Home] מציג וסוגר את מסך הבית.
17	לחצן [Freeze] משהה או ממשיך הצגת תמונות.
18	לחצני [Volume] למעלה/למטה כוונן עוצמת הרמקול.
19	לחצן [Default] החזרת ההגדרות לערכי ברירת המחדל.

שם	פונקציה
20	לחצן [Esc] עוצר את הפונקציה הנוכחית. חוזר אל רמת התפריט הקודמת תוך הצגת תפריט המקרן.
21	לחצן [ID] לחץ והחזק לחצן זה ולחץ על לחצני הספרות כדי לבחור מזהה עבור המקרן שתרצה להפעיל באמצעות השלט.
22	לחצן [LAN] מחליף את אות התמונה בין המכשירים המחוברים ברשת.
23	לחצן [USB] מחליף את אות התמונה בין USB Display ליציאה USB-A.
24	לחצן [Source Search] עובר אל אות המקור הבא.
25	אזור פליטת אור של השלט הרחוק שולח אותות שלט רחוק.

◀ קישורים רלבנטיים

- "הגדרות אות כניסה - תפריט אות" עמ' 129
- "יחס הגובה-רוחב של התמונה" עמ' 59
- "אפשרויות הגדרת המקרן - תפריט מורחב" עמ' 132
- "הקרנת מצגת PC Free" עמ' 69
- "הקרנת שתי תמונות בו-זמנית" עמ' 66
- "כיוון איכות התמונה (מצב צבעים)" עמ' 62
- "שימוש במקרן דרך הרשת" עמ' 86
- "חיבור למחשב להעברת וידאו ושמע באמצעות USB" עמ' 29
- "מסך הבית" עמ' 41

הגדרת המקרן

פעל בהתאם להוראות שבסעיפים הללו כדי להגדיר את המקרן.

◀◀ קישורים רלבנטיים

- "מיקום" עמ' 25
- "חיבורי המקרן" עמ' 28
- "הכנסת סוללות לשלט הרחוק" עמ' 36
- "שימוש בשלט" עמ' 37
- "פתיחת כיסוי העדשות" עמ' 38

אזהרה ⚠️

- עליך להתקין מתלה לתקרה כאשר אתה תולה את המקרן מתקרה. אם לא תתקין את המקרן כשורה הוא עלול ליפול ולגרום לנזק ואף לפציעה.
 - אין להשתמש בחומרים דביקים בנקודות החיבור של מתלה התקרה למניעת התרופפות של הברגים. כמו כן, אין להשתמש בחומרי גירוז, בשמנים או בחומרים דומים במקרן; מארז המקרן עלול להיסדק וליפול מהמתלה לתקרה. הדבר עלול לגרום לנזק חמור לכל מי שנמצא מתחת המתלה צמוד תקרה וכן למקרן עצמו.
 - אי התקנת המתלה לתקרה והמקרן עלולה לגרום לנפילת המקרן. לאחר התקנת המתלה המסוים של EPSON שתומך במקרן שלך, ודא שאתה מאבטח את המתלה אל כל נקודות החיבור של המתלה לתקרה של המקרן. כמו כן, אבטח את המקרן ואת המתלים בעזרת תיל/חוט שמספיק חזק כדי לשאת במשקלם.
 - אל תתקין את המקרן במיקום שבו יש הרבה אבק או לחות, או במיקום שבו יש עשן או אדים. אחרת הדבר עלול לגרום לשריפה או להתחשמלות. מצב תיבת המקרן יכול גם הוא להידרדר ולהיפגם ולגרום למקרן ליפול מהמתלה.
- דוגמאות לסביבות שעלולות לגרום למקרן ליפול בשל הידרדרות במצב התיבה
- מיקומים בהם יש כמות מוגזמת של עשן או חלקיקי שמן הנישאים באוויר, כגון מפעלים או מטבחים
 - מיקומים בהם יש ממסים או כימיקלים נדיפים, כגון מפעלים או מעבדות
 - מיקומים בהם המקרן עלול להיות חשוף לחומרי ניקוי או לכימיקלים, כגון מפעלים או מטבחים
 - מיקומים בהם עושים שימוש בשמני ארומה לעתים קרובות, כגון חדרי רגיעה
 - ליד התקנים שמייצרים כמות רבה של עשן, חלקיקים הנישאים באוויר או קצף באירועים

ניתן למקם את המקרן על כמעט כל משטח כדי להקרין תמונה.

ניתן גם להתקין את המקרן בתושבת קבועה מהתקרה אם רוצים להשתמש בו במקום קבוע. לתליית מקרן מהתקרה דרוש מתלה לתקרה.

שים לב לנקודות הבאות כאשר אתה בוחר מיקום עבור המקרן:

- מקם את המקרן על משטח ישר או באמצעות תושבת תואמת.

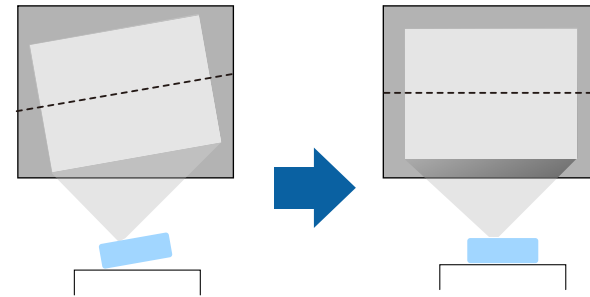

- השאר מרווח גדול סביב ומתחת למקרן לצורך אוורור, ואל תניח אותו בקרבת או על עצמים שעלולים לחסום את פתחי האוורור.

- מקם את המקרן כך שיפנה ישר מול המסך, ולא בזווית.

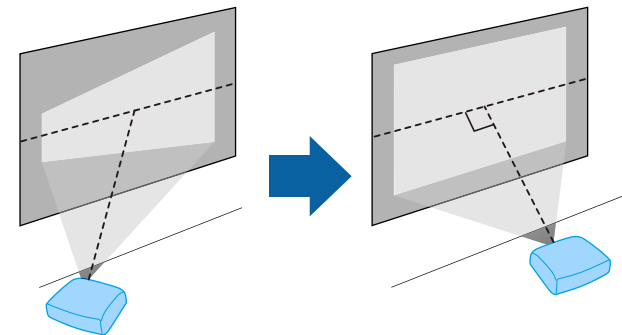

אם אינך יכול להתקין את המקרן ישר מול המסך, תוכל להשתמש בהגדרות של המקרן כדי לתקן את העיוות בתמונה. כדי שהתמונות יוצגו באיכות הגבוהה ביותר, מומלץ לכוון את מיקום ההתקנה של המקרן לפי גודל וצורת התמונה הנכונים.



קדמי/אחורי

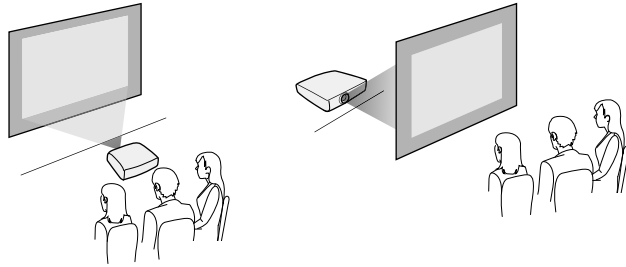

תקרה קדמי/תקרה אחורי

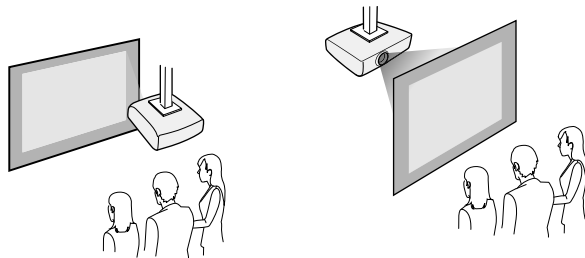

הקפד לבחור באפשרות הנכונה של הקרנה מהתפריט מורחב של המקרן, בהתאם לשיטת ההתקנה שבה אתה משתמש.

קישורים רלבנטיים

- "מצבי הקרנה" עמ' 47

מרחק הקרנה

המרחק בין המקרן מהמסך קובע את הגודל המשוער של התמונה. התמונה תגדל ככל שהמקרן יורחק מהמסך, אך הדבר עשוי להשתנות על פי גודל הזום, יחס גובה-רוחב והגדרות נוספות. עיין בנספח לקבלת פרטים אודות המרחק בו עליך למקם את המקרן מהמסך על פי מידות התמונה המוקרנת.

אזהרה ⚠

- אסור לכסות את פתח יניקת האוויר של המקרן או את פתח האוורור. אם הפתחים של המקרן חסומים, הטמפרטורה בתוך המכשיר עלולה לעלות ולגרום לשריפה.
- אל תשתמש במקרן ואל תאחסן אותו במיקומים בהם הוא ייחשף לאבק או לכלוך. אחרת איכות התמונה המוקרנת עלולה להידרדר, או שמסגן האוויר ייסתם, וכתוצאה מכך תתרחש תקלה או שריפה.
- אין להתקין אותו על משטח שאינו יציב, או במקום שדירוג העומס שלו אינו מספיק. הוא עלול ליפול או לקרוס, ולגרום לתאונה או לפגיעה.
- בעת התקנת המקרן במקום גבוה, הקפד להגן עליו מפני נפילה בעזרת חיווט מתאים כדי לשמור על הבטיחות במקרי חירום, כגון רעידות אדמה, ולמנוע תאונות. אם המקרן אינו מותקן כראוי, הוא עלול ליפול ולגרום לתאונה ולפגיעה.
- אין להתקין במיקומים בהם נזק בשל מלח עלול להתרחש, או במיקומים החשופים לגו מאכל כגון גו גפריתי ממעיינות חמים. אחרת הקורוזיה עלולה לגרום לנפילת המקרן. וכן, היא עלולה לגרום לתקלה בפעולת המקרן.

שים לב

- אל תפעיל את המקרן כשהוא מונח על צדו. הדבר עלול לגרום לתקלות.
- אם משתמשים במקרן בגבהים מעל 1,500 מטר, קבע את הגדרת מצב גובה רב בתור פועל בתפריט המקרן כדי להבטיח שהטמפרטורה הפנימית של המקרן מווסתת כהלכה.
- מורחב < הפעלה < מצב גובה רב
- יש לנסות להימנע מלהתקין את המקרן במקומות החשופים ללחות גבוהה ולאבק, או במקומות החשופים לעשן משריפות או מעישון טבק.

קישורים רלבנטיים

- "הגדרות המקרן ואפשרויות התקנה" עמ' 26
- "מרחק הקרנה" עמ' 26
- "צורת התמונה" עמ' 51
- "אפשרויות הגדרת המקרן - תפריט מורחב" עמ' 132

הגדרות המקרן ואפשרויות התקנה

ניתן להגדיר או להתקין את המקרן בדרכים הבאות:

אם נעשה תיקון של עיוות keystone, התמונה תהיה קצת יותר קטנה.

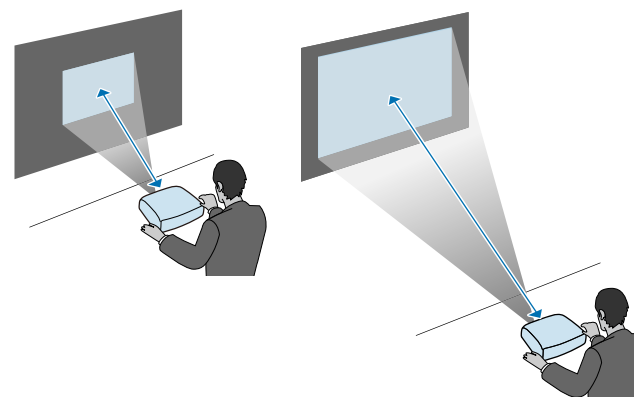

◀◀ קישורים רלבנטיים

• "גודל מסך ומרחק ההקרנה" עמ' 183

- כדי לחבר מחשב ללא יציאת וידאו VGA, נדרש מתאם שמאפשר חיבור ליציאת הווידאו של המחשב.
- אפשר גם לקבוע את היציאה שתשמש לכניסת קול בתפריט מורחב של המקרן.
- מורחב > הגדרות שמע/וידאו > הגדרות שמע < יציאת שמע
- ודא שכבל השמע נושא את התווית "ללא התנגדות".



1 חבר את כבל ה-VGA של המחשב אל יציאת הצג של המחשב.

2 חבר את הקצה השני אל היציאה Computer במקרן.

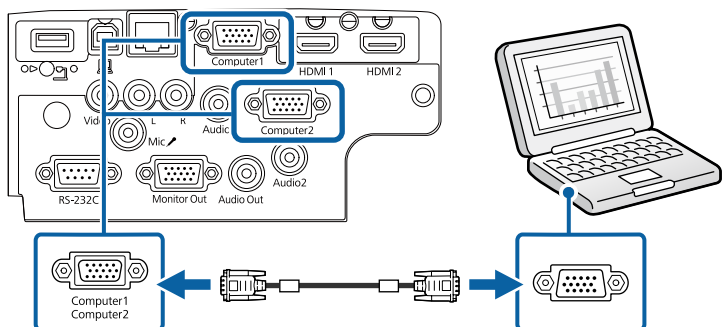

3 סגור והדק את הברגים במחבר ה-VGA.

4 חבר את כבל השמע אל מחבר האוזניות או יציאת השמע של המחשב הנייד, או אל רמקולי המחשב השולחני או יציאת השמע שלו.

בחלקים האלה מוסבר איך לחבר את המקרן למקורות הקרנה שונים.

שים לב

בדוק את הצורה ואת הכיוון של המחברים בכל כבל שאתה מתכנן לחבר. אל תחבר בכוח מחבר ליציאה אם הוא אינו מתאים לה. הדבר עלול לגרום תקלות ונזק להתקן.



לרשימת הכבלים המצורפים למקרן, עיין במדריך להפעלה מהירה. במידת הצורך, ניתן לרכוש מאיתנו או מחנויות מתמחות אחרות כבלים נוספים.

◀ קישורים רלבנטיים

- "חיבור למחשב" עמ' 28
- "חיבור למקורות וידאו" עמ' 30
- "חיבור להתקני USB חיצוניים" עמ' 32
- "חיבור למצלמת מסמכים" עמ' 33
- "מתחבר להתקנים חיצוניים" עמ' 33

חיבור למחשב

פעל בהתאם להוראות שבסעיפים הבאים כדי לחבר מחשב למקרן.

◀ קישורים רלבנטיים

- "חיבור למחשב לצורך העברת וידאו ושמע" עמ' 28
- "חיבור למחשב להעברת וידאו ושמע באמצעות USB" עמ' 29
- "חיבור למחשב להעברת וידאו ושמע באמצעות HDMI" עמ' 30

חיבור למחשב לצורך העברת וידאו ושמע VGA

תוכל לחבר את המקרן למחשב באמצעות כבל VGA.

ניתן לנגן שמע במערכת הרמקולים של המקרן על ידי חיבור כבל שמע רגיל מסוג 3.5 mini-jack מ"מ.

1 חבר את הכבל לציאת USB-B של המקרן שלך.

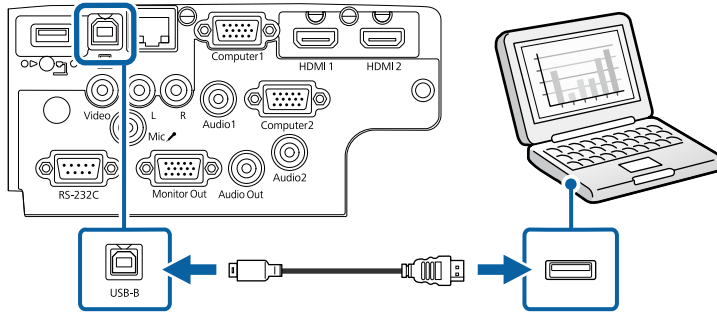

2 חבר את הקצה השני לציאת USB זמינה כלשהי במחשב שלך.

3 הפעל את המקרן והמחשב.

4 בצע את אחת מהפעולות הבאות כדי להתקין את התוכנה Epson USB Display:

עליך להתקין תוכנה זו רק בפעם הראשונה שתחבר את המקרן אל המחשב.



- Windows: לחץ על **EMP_UDSE.EXE** בתיבת הדו-שיח שמוצגת כדי להתקין את התוכנה Epson USB Display.
- Mac: תיקיית ההתקנה Epson USB Display תוצג. לחץ על **USB Display Installer** ופעל על פי ההוראות המוצגות כדי להתקין את התוכנה Epson USB Display. אם התיקייה **USB Display Setup** אינה מוצגת אוטומטית, לחץ לחיצה כפולה על **EPSON_PJ_UD < USB Display Installer**.

5 פעל על פי ההוראות שבמסך.

אל תנתק את כבל ה-USB ואל תכבה את המקרן עד שתוצג בו תמונה.

המקרן יציג את התמונה משולחן העבודה של המחשב וישמיע קול במידה והמצגת מכילה שמע.

5 חבר את הקצה השני אל היציאה Audio המתאימה לציאה Computer בה אתה משתמש.

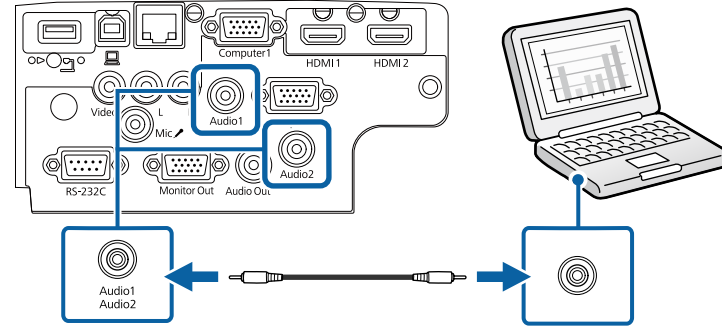

◀ קישורים רלבנטיים

- "אפשרויות הגדרת המקרן - תפריט מורחב" עמ' 132
- "רשימת פונקציות" עמ' 10

חיבור למחשב להעברת וידאו ושמע באמצעות USB

אם המחשב שברשותך עומד בדרישות המערכת, תוכל לשלוח אותות וידאו ושמע אל המקרן דרך יציאת ה-USB של המחשב. פונקציה זו נקראת USB Display. חבר את המקרן למחשב באמצעות כבל USB.

- אם אתה משתמש במפצל USB, ייתכן שהחיבור לא יפעל כראוי. חבר את כבל USB ישירות למקרן.



2 חבר את הקצה השני אל היציאה HDMI במקרן.

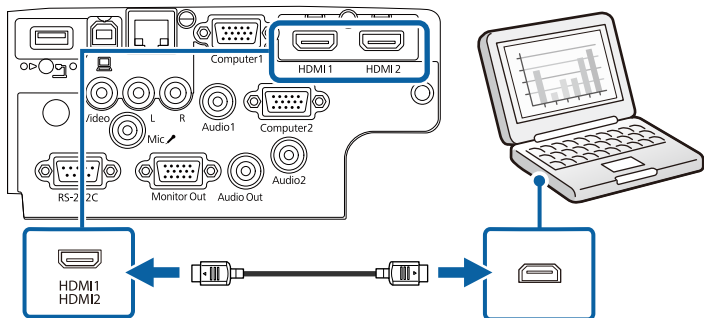

אם נתקלת בבעיה בהעברת השמע דרך חיבור HDMI, חבר קצה אחד של כבל שמע רגיל מסוג 3.5 mini-jack מ"מ אל יציאת ה-Audio של המקרן ואת הקצה השני אל יציאת השמע של המחשב. בתפריט מורחב של המקרן, בחר את יציאת השמע שאליה התחברת.

- 👉 מורחב < הגדרות שמע/וידאו < הגדרות שמע < יציאת שמע HDMI
- 👉 מורחב < הגדרות שמע/וידאו < הגדרות שמע < יציאת שמע HDMI1
- 👉 מורחב < הגדרות שמע/וידאו < הגדרות שמע < יציאת שמע HDMI2

קישורים רלבנטיים

- "אפשרויות הגדרת המקרן - תפריט מורחב" עמ'132
- "רשימת פונקציות" עמ'10

חיבור למקורות וידאו

פעל בהתאם להוראות שבסעיפים הבאים כדי לחבר התקני וידאו למקרן.

- אם המקרן אינו מקרין תמונות, בצע את אחת מהפעולות הבאות:
- Windows: לחץ על כל התוכניות < Epson Projector < Epson USB Display Ver.x.xx < Display
- Mac: לחץ לחיצה כפולה על הסמל USB Display שבתקייה יישומים.
- בסיום ההקרנה, בצע את אחת מהפעולות הבאות:
- Windows: נתק את כבל ה-USB. אין צורך להשתמש בתכונה הוצאת חומרה באופן בטוח.
- Mac: בחר באפשרות התנתק מהסמל USB Display שבסרגל התפריטים או Dock ונתק את כבל ה-USB.

קישורים רלבנטיים

- "דרישות מערכת עבור USB Display" עמ'202
- "רשימת פונקציות" עמ'10

חיבור למחשב להעברת וידאו ושמע באמצעות HDMI

אם יש למחשב שלך יציאת HDMI, תוכל לחבר אותו אל המקרן באמצעות כבל HDMI רגיל ולשלוח את השמע מהמחשב יחד עם התמונה המוקרנת.

כדי לחבר מחשב Mac שלא מצויד ביציאת HDMI, יש לקנות מתאם שמאפשר לחבר את המחשב ליציאת HDMI של המקרן. למידע נוסף על אפשרויות המתאם, צור קשר עם חברת Apple. ייתכן שמחשבי Mac ישנים יותר (עד שנת 2009) לא יתמכו ביציאת שמע דרך חיבור HDMI.

1 חבר את כבל ה-HDMI אל יציאת ה-HDMI של המחשב.

- במידה והיציאה בהתקן שאתה מחבר הינה בצורה לא שגרתית, השתמש בכבל המצורף להתקן או בכבל אופציונלי לחיבור עם המקרן.
- הכבל משתנה בהתאם לאות הפלט מציוד הוידאו המחובר.
- סוגים מסוימים של ציוד וידאו מסוגלים להפיק אותות מסוגים שונים. בדוק את המדריך למשתמש המצורף לציוד הוידאו כדי לוודא את סוג האותות שניתן להפיק.

קישורים רלבנטיים

- "חיבור למקרן וידאו מסוג HDMI" עמ' 31
- "חיבור למקרן וידאו מסוג Composite" עמ' 31

חיבור למקרן וידאו מסוג HDMI

אם יש למקרן הוידאו שברשותך יציאת HDMI, תוכל לחבר אותו אל המקרן באמצעות כבל HDMI רגיל ולשלוח את השמע ממקרן התמונה יחד עם התמונה המוקרנת.

שים לב

אל תפעיל את מקרן הוידאו לפני שתחבר אותו אל המקרן. הדבר עלול לגרום נזק למקרן.

1 חבר את כבל ה-HDMI אל יציאת ה-HDMI במקרן הוידאו.

2 חבר את הקצה השני אל היציאה HDMI במקרן.

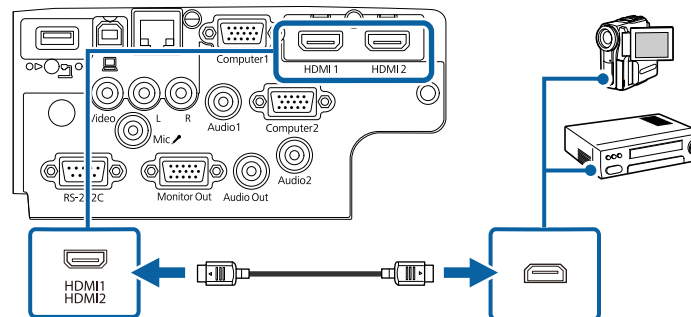

- אם נתקלת בבעיה בהעברת השמע דרך חיבור HDMI, חבר קצה אחד של כבל שמע רגיל מסוג 3.5 mini-jack מ"מ אל יציאת ה-Audio של המקרן ואת הקצה השני אל יציאת השמע של מקרן וידאו. בתפריט מורחב של המקרן, בחר את יציאת השמע שאליה התחברת.
- מורחב < הגדרות שמע/וידאו > הגדרות שמע < יציאת שמע HDMI
- מורחב < הגדרות שמע/וידאו > הגדרות שמע < יציאת שמע HDMI1
- מורחב < הגדרות שמע/וידאו > הגדרות שמע < יציאת שמע HDMI2

קישורים רלבנטיים

- "אפשרויות הגדרת המקרן - תפריט מורחב" עמ' 132
- "רשימת פונקציות" עמ' 10

חיבור למקרן וידאו מסוג Composite

אם מקרן הוידאו שלך מכיל יציאות וידאו מסוג composite, תוכל לחבר אותו למקרן תוך שימוש בכבל וידאו רגיל עם חיבורי RCA או בכבל A/V.

ניתן לנגן שמע במערכת הרמקולים של המקרן על ידי חיבור כבל שמע רגיל מסוג RCA.

ודא שכבל השמע נושא את התווית "ללא התנגדות".

1 חבר את הכבל בעל המחבר הצהוב אל יציאת הוידאו הצהובה של אות המקרן.

קישורים רלבנטיים

- "הקרנה מהתקן USB" עמ' 32
- "חיבור להתקן USB" עמ' 33
- "ניתוק התקן USB" עמ' 33

הקרנה מהתקן USB

תוכל להקרין תמונות ותוכן נוסף מבלי להשתמש במחשב או בהתקן וידאו, על ידי חיבור אחד מההתקנים הבאים אל המקרן:

- כונן USB flash
- מצלמה דיגיטלית או סמארטפון
- כונן קשיח USB

- מצלמות דיגיטליות או סמארטפונים חייבים להיות התקנים בעלי חיבור USB, ולא התקנים תואמי TWAIN, ועליהם להיות תואמי USB Mass Storage Class.
- כוננים קשיחים מסוג USB חייבים לעמוד בדרישות הבאות:
- התקן תואם USB Mass Storage Class (לא כל התקני USB Mass Storage Class נתמכים)
- בפורמט FAT 16/32
- פועלים על מתח מספק כוח נפרד משלהם (לא מומלץ להשתמש בכוננים קשיחים הפועלים על מתח ה-bus)
- יש להימנע משימוש בכוננים קשיחים עם מספר מחיצות

ניתן להקרין מצגות מקובצי תמונה בהתקן ה-USB המחובר.

קישורים רלבנטיים

- "הקרנת מצגת PC Free" עמ' 69
- "רשימת פונקציות" עמ' 10

2

חבר את הקצה השני אל היציאה Video במקרן.

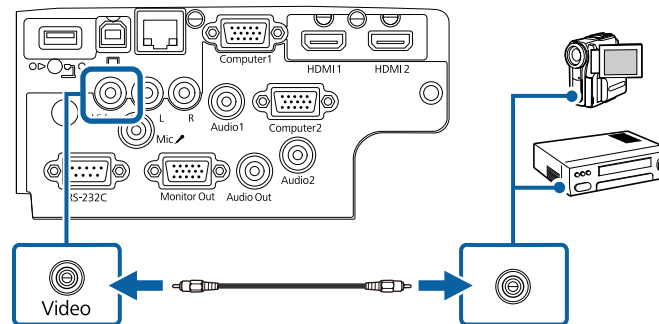

3

חבר את כבל השמע אל יציאות השמע של מקור הווידאו.

4

חבר את הקצה השני אל היציאות L-Audio-R במקרן.

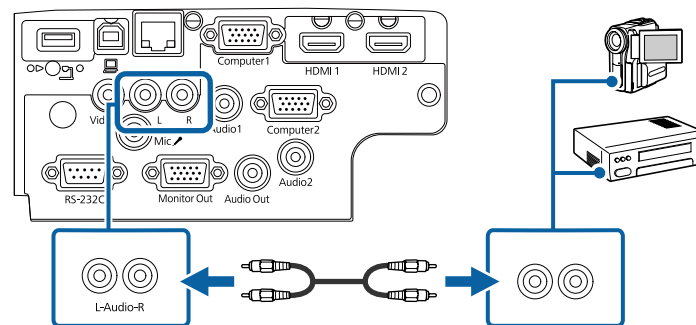

קישורים רלבנטיים

- "רשימת פונקציות" עמ' 10

חיבור להתקני USB חיצוניים

פעל בהתאם להוראות שבסעיפים הבאים כדי לחבר התקני USB חיצוניים למקרן.

חיבור להתקן USB

תוכל לחבר את התקן ה-USB אל היציאה USB-A של המקרן ולהשתמש בו להקרנת תמונות ותוכן נוסף.

1 אם התקן ה-USB כולל ספק כוח, חבר את ההתקן לשקע חשמל.

2 חבר את כבל ה-USB או את הכונן הנייד למקרן באמצעות יציאת USB-A של המקרן, כמוצג באיור.

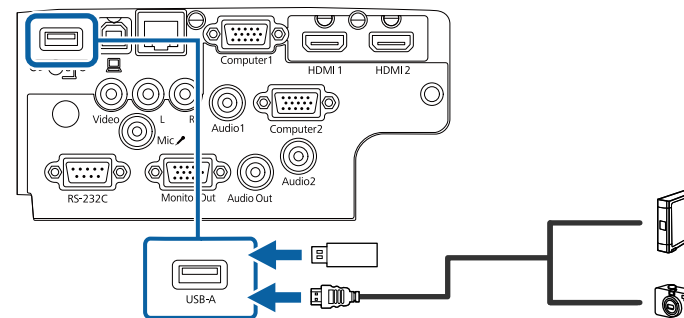

שים לב

- השתמש בכבל ה-USB המצורף או בכבל שמתאים לשימוש עם ההתקן.
- אין לחבר רכזת USB או כבל USB שאורכו עולה על 3 מטרים. הדבר עלול לפגוע בפעולת ההתקן.

3 חבר את הקצה השני אל המכשיר במידת הצורך.

◀ קישורים רלבנטיים

- "רשימת פונקציות" עמ'10

ניתוק התקן USB

בסיום ההצגה מהתקן USB המחובר למקרן, נתק את ההתקן מהמקרן.

1 כבה ונתק את ההתקן במידת הצורך.

2 נתק את התקן ה-USB מהמקרן.

חיבור למצלמת מסמכים

ניתן לחבר מצלמת מסמכים למקרן ולהקרין את התמונות שהמצלמה מציגה.

אופן החיבור משתנה בהתאם לדגם מצלמת המסמכים של Epson. לפרטים נוספים, עיין במדריך למשתמש של מצלמת המסמכים.

◀ קישורים רלבנטיים

- "רשימת פונקציות" עמ'10

מתחבר להתקנים חיצוניים

פעל בהתאם להוראות שבסעיפים הבאים כדי לחבר התקנים חיצוניים למקרן.

◀ קישורים רלבנטיים

- "חיבור לצג VGA" עמ'33
- "חיבור לרמקולים חיצוניים" עמ'34
- "חיבור מיקרופון" עמ'34

חיבור לצג VGA

אם מחברים את המקרן למחשב באמצעות היציאה Computer, ניתן לחבר אליו גם צג חיצוני. כך ניתן להציג את המצגת בצג החיצוני גם כשהתמונה המוקרנת לא זמינה.

- אם ברצונך לשדר תמונות לצג חיצוני כאשר המקרן כבוי, בחר באפשרות תמיד עבור ההגדרה יציאת שמע/וידאו בתפריט מורחב של המקרן.
- מורחב < הגדרות שמע/וידאו > יציאת שמע/וידאו
- צגים עם קצב רענון של פחות מ-60Hz לא תמיד יוכלו להציג את התמונות כהלכה.

1 ודא שהמחשב מחובר ליציאה Computer של המקרן.

- אם למחשב יש שתי יציאות, השתמש ביציאה Computer1.
- רק אותות RGB אנלוגיים מיציאת Computer1 יכולים להישלח אל צג חיצוני. לא ניתן להעביר קלט אותות מיציאות אחרות.

2 חבר את הכבל של הצג החיצוני Monitor Out של המקרן שלך.

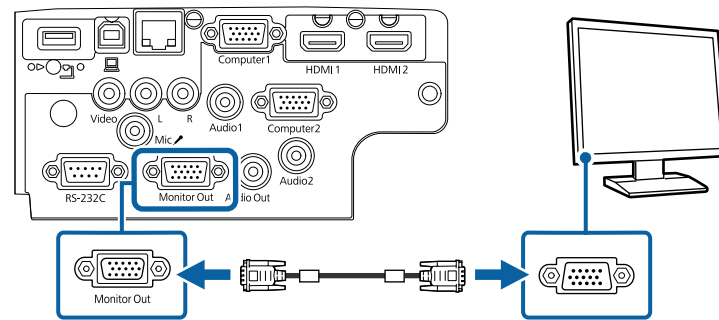

◀◀ קישורים רלבנטיים

- "אפשרויות הגדרת המקרן - תפריט מורחב" עמ'132
- "רשימת פונקציות" עמ'10

חיבור לרמקולים חיצוניים

כדי לשפר את השמע במצגות ניתן לחבר את המקרן לרמקולים חיצוניים עצמאיים. ניתן לשלוט בעוצמת השמע באמצעות השלט של המקרן.

- אם ברצונך לשדר שמע מהרמקולים החיצוניים כאשר המקרן כבוי, בחר באפשרות תמיד עבור ההגדרה יציאת שמע/וידאו בתפריט מורחב של המקרן.
- מורחב < הגדרות שמע/וידאו > יציאת שמע/וידאו
- ניתן לחבר את המקרן גם למגבר עם רמקולים.
- כשמחברים רמקולים חיצוניים מערכת הרמקולים המובנים של המקרן מושבתת.

1 ודא שהמחשב או מקור הווידאו מחובר למקרן גם עם כבל שמע וגם עם כבל וידאו.

2 מצא את הכבל המתאים לחיבור לרמקולים החיצוניים, כגון כבל סטריאו או כל סוג אחר של כבל או מתאם.

3 חבר את הקצה האחד של הכבל לרמקולים החיצוניים.

4 חבר את הקצה של הסטריאו בכבל ליציאה Audio Out של המקרן.

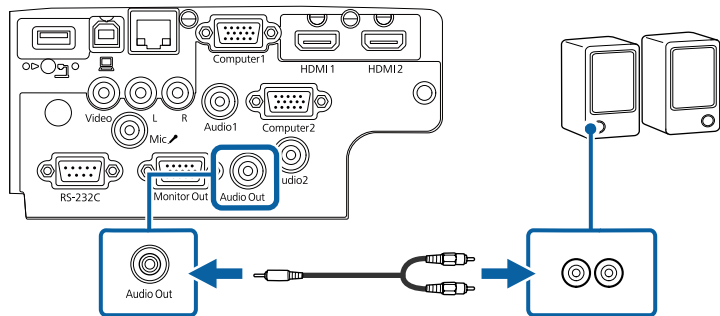

◀◀ קישורים רלבנטיים

- "אפשרויות הגדרת המקרן - תפריט מורחב" עמ'132
- "רשימת פונקציות" עמ'10

חיבור מיקרופון

אפשר לחבר מיקרופון ליציאה Mic של המקרן שלך כדי לספק תמיכת שמע בעת מצגות.

- אספקת חש' התקן לא נתמכת.
- אם ברצונך להעביר פלט שמע ממיקרופון בעת שהמקרן כבוי, בחר תמיד פועל בתור הגדרת יציאת שמע/וידאו בתפריט מורחב של המקרן.
- מורחב < הגדרות שמע/וידאו < יציאת שמע/וידאו
- יש לכוונן את רמת קלט מיקרופון באם קשה לשמוע את שמע המיקרופון, או אם הוא בעוצמה גבוהה מדי וכפועל יוצא גורם לצליל פצפוצים.
- הגדרות < רמת קלט מיקרופון



1 חבר את כבל המיקרופון אל היציאה Mic במקרן.

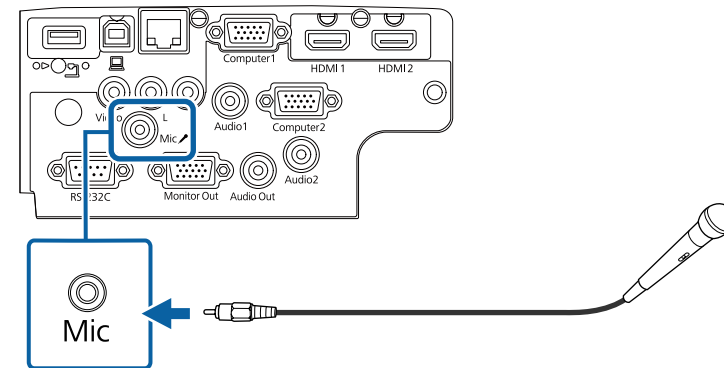

2 הדלק את המיקרופון במידת הצורך.

◀ קישורים רלבנטיים

- "אפשרויות הגדרת המקרן - תפריט מורחב" עמ'132
- "הגדרות תכונות המקרן - תפריט הגדרות" עמ'130
- "רשימת פונקציות" עמ'10

השלט פועל על שתי סוללות מסוג AA המצורפות למקרון.

שים לב

הקפד לקרוא את הוראות בטיחות לפני הטיפול בסוללות.

1 הסר את מכסה הסוללות כפי שמוצג.

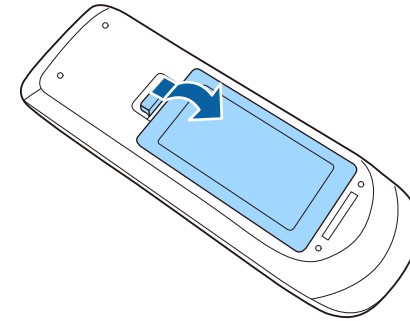

2 הוצא את הסוללות הישנות במידת הצורך.

השלך את הסוללות הישנות בהתאם לתקנות המקומיות.



3 הכנס את הסוללות כאשר הקטבים + ו-- בכיוון המוצג.

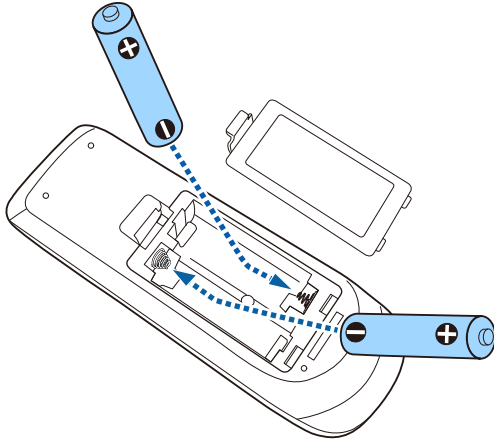

אזהרה

בדוק את המיקומים של סימני ה-(+) וה-(-) בתוך תא הסוללות כדי לוודא שהסוללות הוכנסו באופן הנכון. שימוש לא נכון בסוללות עלול לגרום לפיצוץ או לדליפה שיובילו לדליקה, לפגיעה או לנזק למוצר.

4 חזור את מכסה הסוללה ולחץ אותו למטה עד שיינעל במקומו בנקישה.

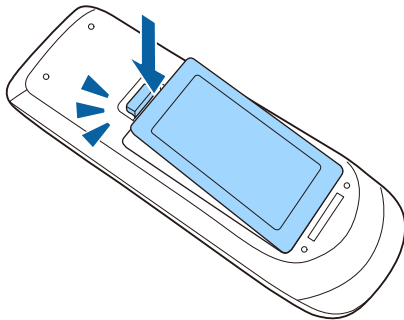

EB-E20/EB-E10/EB-E01/EB-E500

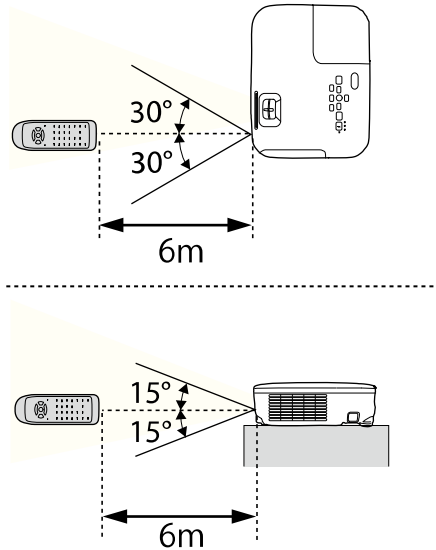

בעזרת השלט ניתן לשלוט במקרן כמעט מכל פינה בחדר.
הקפד לכוון את השלט אל מקלטי המקרן בזווית ובמרחק המוצגים כאן.

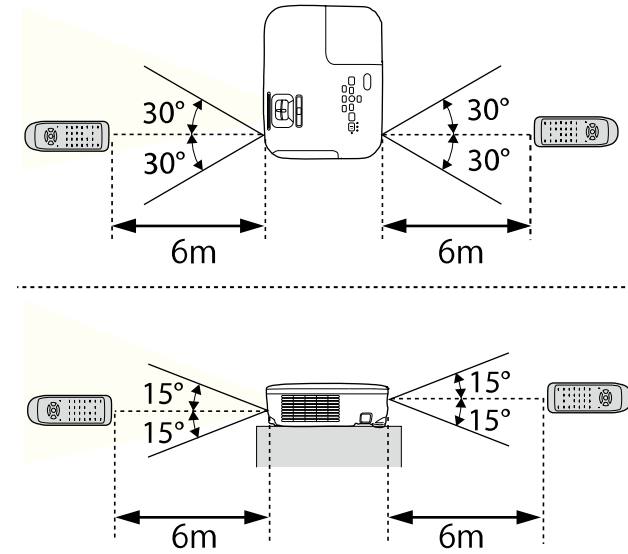

השתדל לא להשתמש בשלט כשיש תאורת פלורסנט חזקה או אור שמש ישיר, כיוון שייתכן שהמקרן לא יגיב לפקודות. אם אינך מתעתד להשתמש בשלט למשך זמן רב, הוצא את הסוללות.



1 לפתיחת כיסוי העדשות של המקרן, החלק את הכיסוי השתקת קול/וידאו עד שיגיע למקומו בנקישה.

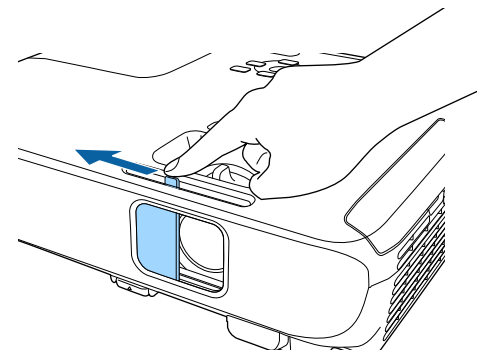

2 לכיסוי העדשות או לכיבוי זמני של התמונה והצליל המוקרנים, סגור את מכסה העדשות.

פעולת המקרן נפסקת אוטומטית לאחר 30 דקות מהפעלת התכונה השתקת קול/וידאו. אפשר להשבית את התכונה הזו.

ECO < טיימר כיסוי עדשות



◀ קישורים רלבנטיים

• "רשימת פונקציות" עמ' 10

שימוש בתכונות הבסיסיות של המקרן

פעל בהתאם להוראות שבסעיפים הללו כדי להשתמש בתכונות הבסיסיות של המקרן.

◀ קישורים רלבנטיים

- "הפעלת המקרן" עמ' 40
- "כיבוי המקרן" עמ' 43
- "הגדרת תאריך ושעה" עמ' 44
- "בחירת שפה עבור התפריטים המוקרנים" עמ' 46
- "מצבי הקרנה" עמ' 47
- "הצגת תבנית בדיקה" עמ' 49
- "כוונן גובה התמונה" עמ' 50
- "צורת התמונה" עמ' 51
- "שינוי גודל התמונה בעזרת טבעת גודל תצוגה" עמ' 55
- "מיקוד התמונה באמצעות טבעת המיקוד" עמ' 56
- "בחירת מקור תמונה" עמ' 57
- "יחס הגובה-רוחב של התמונה" עמ' 59
- "כיוון איכות התמונה (מצב צבעים)" עמ' 62
- "שליטה בעוצמה באמצעות לחצני העוצמה" עמ' 64

הפעל את המחשב או את ציוד הווידאו שבו תרצה להשתמש רק לאחר הפעלת המקרן.

1

חבר את כבל החשמל אל כניסת החשמל של המקרן ואל שקע חשמל בקיר.

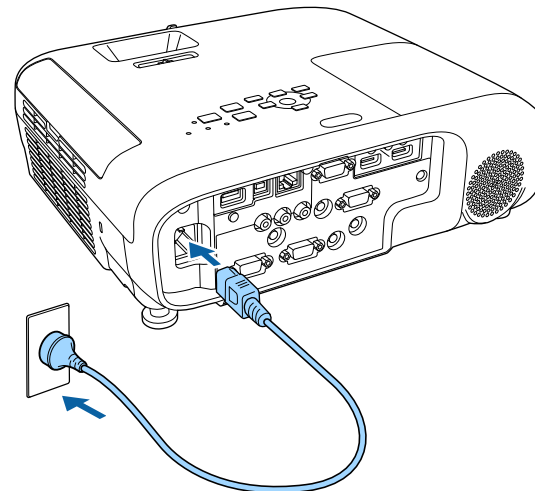

מחווון ההפעלה של המקרן יידלק בצבע כחול. חייווי זה מצייין כי המקרן מקבל מתח חשמלי, אך עדיין לא הופעל (הוא במצב המתנה).

2

לחץ על לחצן ההפעלה בלוח הבקרה או בשלט כדי להפעיל את המקרן. המקרן יצפצף ומחווון הסטטוס יבהב בצבע כחול כאשר המקרן יתחמם. לאחר שהמקרן התחמם, מחווון הסטטוס יפסיק להבהב וישנה את צבעו לכחול.

3

פתח את כיסוי העדשה של המקרן.

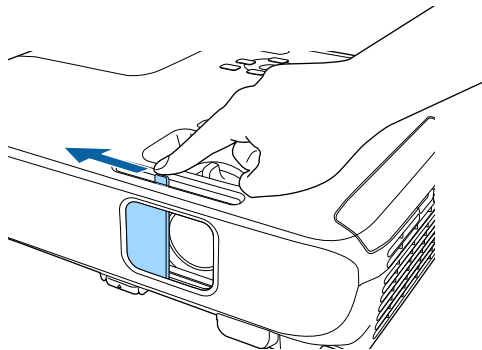

במידה ולא מוקרנת תמונה, נסה את הפעולות הבאות.

- ודא שכיסוי העדשה פתוח עד הסוף.
- הפעל את המחשב או מכשיר הווידאו המחוברים.
- אם אתה משתמש במחשב נייד, החלף את יציאת המסך מהמחשב.
- הכנס מדיית DVD או מדיית וידאו אחרת, ולחץ על גגן (במידת הצורך).
- לחץ על הלחצן [Source Search] בשלט או במרכזו הבקרה כדי לזהות את המקור.
- לחץ על הלחצן המתאים עבור מקור האות הרצוי בשלט.
- אם מוצג מסך הבית, בחר במקור שברצונך להקרין.

מסך הבית

בעזרת התכונה מסך הבית תוכל לבחור בקלות מקור תמונה ולגשת אל תכונות שימושיות. ניתן להציג את מסך הבית על ידי לחיצה על [Home] בלוח הבקרה או בשלט. מסך הבית מוצג גם כאשר מפעילים את המקרן ובמידה ולא מזהה אות מהמקור שנבחר.

לחץ על לחצני החצים שבלוח הבקרה או בשלט כדי לבחור פריט מהתפריט, ולאחר מכן לחץ על [Enter].

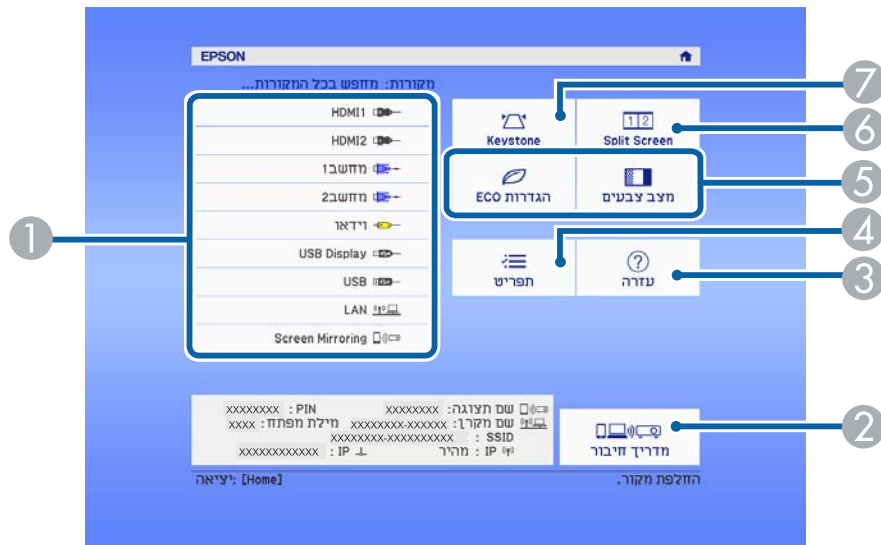

- 1 בחירה במקור שברצונך להקרין.
- 2 הצגת מדריך חיבור. ניתן לבחור אמצעי חיבור אלחוטי בהתאם למכשירים שבהם משתמשים, למשל סמארטפונים או מחשבים.
- 3 הצגת מסך העזרה.
- 4 הצגת תפריט המקרן.
- 5 ביצוע אפשרויות בתפריט המוקצות למסך הבית שבתפריט מורחב של המקרן.
- 6 הקרנה בו זמנית של שתי תמונות משני מקורות שונים על ידי פיצול המסך המוקרן.
- 7 תיקון הצורה של תמונה בעלת מרובע לא סימטרי.

אזהרה ⚠

- לעולם אין להביט אל עדשת המקרן כאשר הנורה דולקת. הדבר עלול לגרום נזק לעיניים והוא מסוכן במיוחד עבור ילדים.
- כשמפעילים את המקרן מרחוק באמצעות שלט רחוק יש לוודא שאף אחד לא מביט לתוך העדשות.
- במהלך ההקרנה, אל תחסום את האור הבוקע מהמקרן באמצעות ספר או אובייקט אחר. אם האור הבוקע מהמקרן ייחסם, האזור שעליו הנורה מאירה יתחמם ועלול להימס, להיחרך ואף לעלות באש. כמו כן, העדשה עלולה להתחמם בשל האור המוחזר והדבר עלול לגרום לתקלה במקרן. להפסקת ההקרנה, השתמש בפונקציה השתקת קול/וידאו, או כבה את המקרן.
- מקור האור של המקרן הוא נורת כספית בעלת לחץ פנימי גבוה. אם הנורה רועדת או סופגת חבטה, או אם נעשה בה שימוש למשך זמן ארוך מדי, היא עלולה להישבר או שלא להידלק. אם הנורה תתפוצץ, גזים עלולים להיפלט ושברי זכוכית קטנים עלולים להתפזר ולגרום לפציעה. הקפד לפעול על פי ההנחיות שבהמשך.
- אין לפרק או לגרום נזק לנורה ויש למנוע ממנה לספוג זעזועים או חבטות.
- אין לקרב את הפנים אל המקרן כאשר הוא בשימוש.
- יש לנקוט משנה זהירות במהלך ההתקנה של המקרן בתקרה, משום שעלולות ליפול ממנו חתיכות קטנות של זכוכית כאשר מסיירים את כיסוי המנורה. אם אתה מנקה את המקרן או מחליף את הנורה, היזהר מחדירת חתיכות הזכוכית אל תוך העיניים או הפה.
- אם הנורה נשברה, יש לאוורר מיד את האזור. אם רסיסי הזכוכית השבורה חדרו לעיניים או לפה, יש לפנות לרופא.



- כאשר ערך ההגדרה הדלקה ישירה הוא פועל בתפריט מורחב של המקרן, המקרן יידלק כאשר תחבר אותו. שים לב לכך שהמקרן יידלק אוטומטית במקרים כגון חידוש אספקת החשמל לאחר הפסקת חשמל.
- **מורחב < הפעלה > הדלקה ישירה**
- אם בחרת ביציאה ספציפית עבור ההגדרה הפעלה אוטומטית בתפריט מורחב של המקרן, המקרן יידלק לאחר שיוזהה אות או חיבור כבל מיציאה זו.
- **מורחב < הפעלה > הפעלה אוטומטית**

קישורים רלבנטיים

- "מסך הבית" עמ' 41
- "אפשרויות הגדרת המקרן - תפריט מורחב" עמ' 132
- "רשימת פונקציות" עמ' 10

מסך הבית ייעלם לאחר 10 דקות של חוסר פעילות.



◀◀ קישורים רלבנטיים

- "צורת התמונה" עמ' 51
- "אפשרויות הגדרת המקרן - תפריט מורחב" עמ' 132
- "שימוש בתפריטי המקרן" עמ' 126
- "שימוש בתצוגות העזרה של המקרן" עמ' 169
- "הקרנת שתי תמונות בו-זמנית" עמ' 66
- "רשימת פונקציות" עמ' 10

כבה את המקרן לאחר השימוש.

- כבה את המוצר כאשר הוא אינו בשימוש כדי להאריך את חיי המקרן. תוחלת חיי הנורה משתנה בהתאם למצב הנבחר, לתנאי הסביבה ולשימוש. הבהירות דועכת במשך הזמן.
- מכיוון שהמקרן תומך בתכונה של כיבוי ישיר, אפשר לכבות אותו ישירות מהמפסק.



1 לחץ על לחצן ההפעלה בשלט או בלוח הבקרה. המקרן יציג מסך לאישור הכיבוי.



2 לחץ שנית על לחצן ההפעלה. (כדי להשאיר אותו דולק, לחץ על לחצן אחר.) התמונה המוקרנת נעלמת, המקרן מצפצף פעמיים ומחווך הסטטוס נכבה.

טכנולוגיית הכיבוי המידי של Epson מונעת את הצורך בזמן התקררות כך שניתן להרים את המקרן ולהעביר אותו מיד לאחר שכיבית אותו.



3 להעברה או לאחסון המקרן, ודא שמחווך ההפעלה כחול (אך אינו מהבהב) ולאחר מכן נתק את כבל החשמל.

4 סגור את כיסוי העדשה של המקרן.

◀ קישורים רלבנטיים

- "רשימת פונקציות" עמ' 10

ניתן להגדיר במקרה זה את התאריך ואת השעה.

1 הפעל את המקרו.

2 לחץ על הלחצן [Menu] בשלט או בלוח הבקרה.

3 בחר בתפריט מורחב ולאחר מכן לחץ על [Enter].

4 בחר בהגדרה הפעלה ולאחר מכן לחץ על [Enter].

5 בחר בהגדרה תאריך ושעה ולאחר מכן לחץ על [Enter].

כעת יוצג המסך הבא:

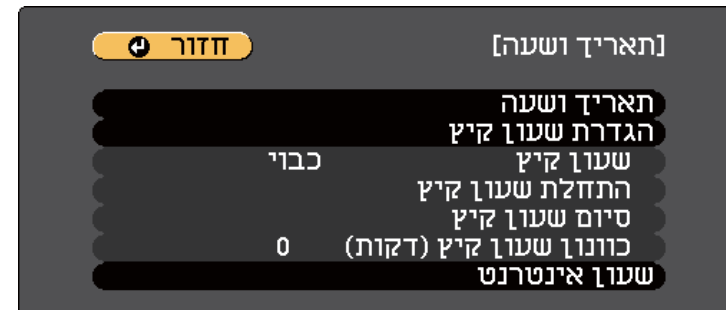

6 בחר בהגדרה תאריך ושעה ולאחר מכן לחץ על [Enter].

כעת יוצג המסך הבא:

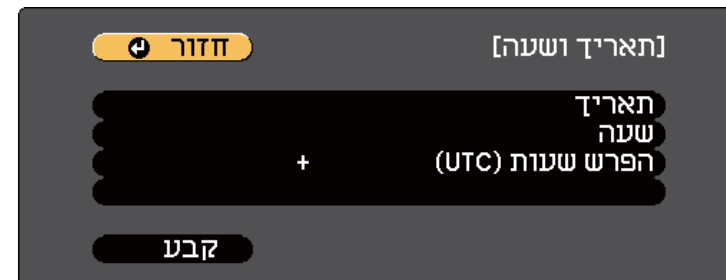

7 בחר בהגדרה תאריך, לחץ על [Enter], והזן את התאריך הנוכחי באמצעות המקלדת המוצגת.

8 בחר בהגדרה שעה, לחץ על [Enter], והזן את השעה הנוכחית באמצעות המקלדת המוצגת.

9 בחר באפשרות הפרש שעות (UTC), לחץ על [Enter], וקבע את הפרש השעות מזמן UTC.

10 לסיום, בחר באפשרות קבע ולחץ [Enter].

11 להפעלה של הגדרת שעות קיץ, בחר באפשרות הגדרת שעות קיץ ולחץ על [Enter]. לאחר מכן, בחר הגדרות.



12 לסיום, בחר באפשרות קבע ולחץ [Enter].

13 לעדכון אוטומטי של השעה באמצעות שרת שעות אינטרנט, בחר באפשרות שעות אינטרנט ולחץ על [Enter]. לאחר מכן, בחר הגדרות.

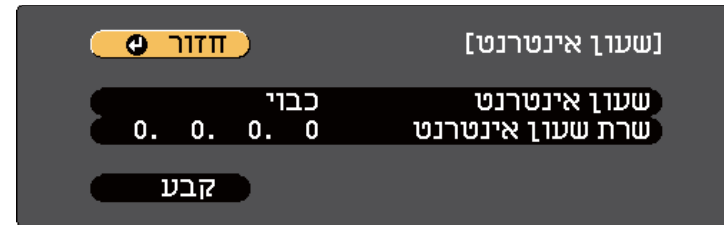

14 לסיום, בחר באפשרות קבע ולחץ [Enter].

15 לחץ על [Menu] או על [Esc] כדי לצאת מהתפריטים.

◀ קישורים רלבנטיים

• "רשימת פונקציות" עמ' 10

אם תרצה להציג את תפריטי ואת הודעות המקרן בשפה אחרת, תוכל לשנות את הגדרות שפה.

1 הפעל את המקרן.

2 לחץ על הלחצן [Menu] בשלט או בלוח הבקרה.

3 בחר בתפריט מורחב ולאחר מכן לחץ על [Enter].

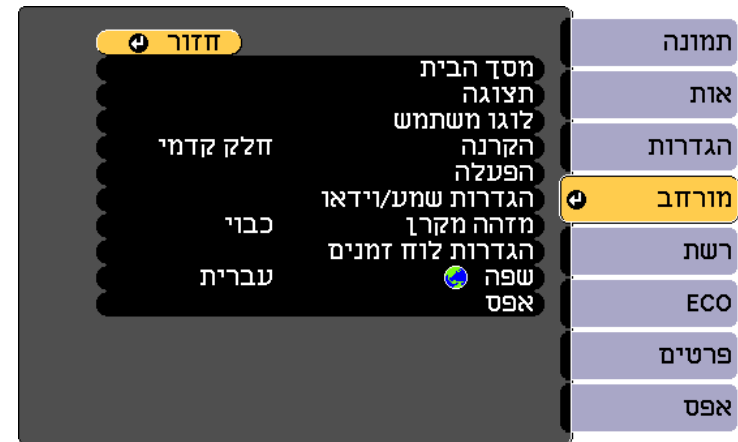

4 בחר בהגדרה שפה ולאחר מכן לחץ על [Enter].

5 בחר בשפה הרצויה ולאחר מכן לחץ על [Enter].

6 לחץ על [Menu] או על [Esc] כדי לצאת מהתפריטים.

שינוי מצב ההקרנה מהתפריטים

ניתן לשנות את מצב ההקרנה ולהפוך את התמונה מלמעלה למטה ו/או משמאל לימין באמצעות תפריטי המקרן.

1 הפעל את המקרן והצג תמונה.

2 לחץ על הלחצן [Menu] בשלט או בלוח הבקרה.

3 בחר בתפריט מורחב ולאחר מכן לחץ על [Enter].

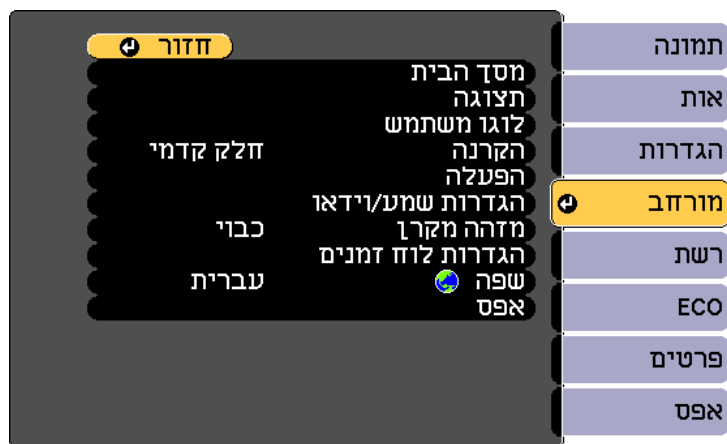

בהתאם למיקום המקרן, ייתכן שיהיה עליך לשנות את מצב ההקרנה כדי שהתמונות המוקרנות יוצגו כהלכה.

- חלק קדמי מאפשר הקרנה משולחן שנמצא לפני המסך.
- חלק קדמי/תקרה הופך את התמונה מלמעלה למטה כדי להקרין אותה הפוך מהתקרה או ממתלה קיר.
- חלק אחורי הופך אופקית את התמונה להקרנה מאחורי מסך שקוף.
- חלק אחורי/תקרה הופך את התמונה מלמעלה למטה ובציר האופקי כדי להקרין תמונה הפוכה מהתקרה או מתושבת קיר ומאחורי מסך שקוף.

◀ קישורים רלבנטיים

- "שינוי מצב ההקרנה מהשלט" עמ' 47
- "שינוי מצב ההקרנה מהתפריטים" עמ' 47
- "הגדרות המקרן ואפשרויות התקנה" עמ' 26

שינוי מצב ההקרנה מהשלט

ניתן לשנות את מצב ההקרנה ולהפוך את התמונה מלמעלה למטה.

1 הפעל את המקרן והצג תמונה.

2 החזק את הלחצן [A/V Mute] בשלט למשך כ-5 שניות.

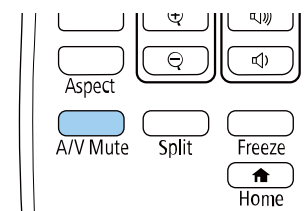

התמונה תיעלם לזמן קצר ותופיע שוב כשהיא הפוכה.

3 להחזרת המקרן למצב המקורי, החזק שוב את הלחצן [A/V Mute] למשך 5 שניות.

4 בחר הקרנה ולחץ על [Enter].

5 בחר מצב הקרנה ולחץ על [Enter].

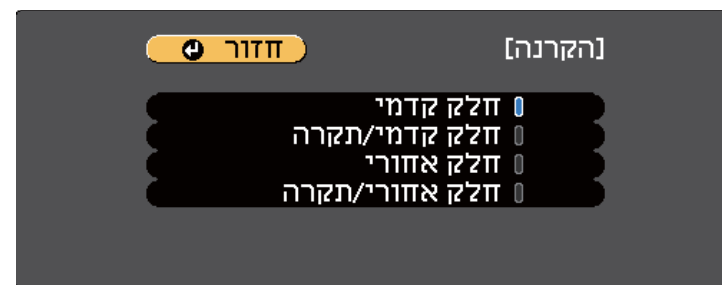

6 לחץ על [Menu] או על [Esc] כדי לצאת מהתפריטים.

אפשר להציג תבנית בדיקה כדי לכוון את התמונה המוקרנת בלי לחבר מחשב או מכשיר וידאו.

כדי לכוון פריטים בתפריט שאי אפשר לכוון כשתבנית הבדיקה מוקרנת, או כדי לכוון הגדרות מתקדמות של התמונה המוקרנת, צריך להקרין תמונה מהמכשיר המחובר. 

1 הפעל את המקרן.

2 לחץ על הלחצן [Menu] בשלט או בלוח הבקרה.

3 בחר בתפריט הגדרות ולאחר מכן לחץ על [Enter].



4 בחר תבנית < תבנית בדיקה, ולחץ על [Enter].
תבנית הבדיקה תוצג.

5 כוון את התמונה לפי הצורך.

6 לחץ [Esc] כדי לצאת מתבנית הבדיקה.

- 1 פתח את הרגלית האחורית
- 2 משוך את הרגלית האחורית

במידה והתמונה המוקרנת היא מרובע לא סימטרי, עליך לכוון את צורת התמונה.

◀ קישורים רלבנטיים

- "צורת התמונה" עמ' 51

אם אתה מקרין משולחן או ממשטח ישר והתמונה גבוהה או נמוכה מדי, תוכל לכוון את גובה התמונה בעזרת הרגלית המתכווננת של המקרן.

ככל שזווית ההטיה גדולה יותר, כך יהיה קשר יותר למקד את התמונה. מקם את המקרן באופן שיחייב הטיה בזווית קטנה בלבד.

1 הפעל את המקרן והצג תמונה.

2 לכיוון הרגלית הקדמית, משוך את ידית שחרור הרגלית והרם את החלק הקדמי של המקרן.

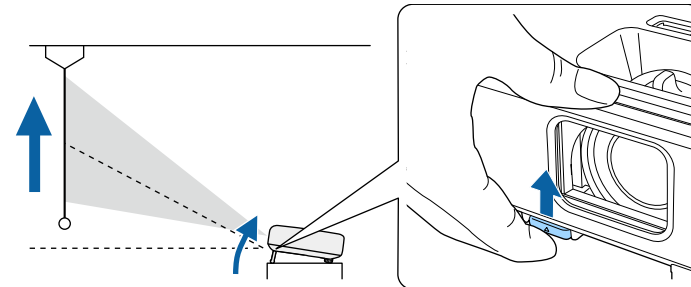

הרגלית תיפתח מהמקרן.
ניתן לכוון את המיקום לזווית של עד כ-12 מעלות.

3 שחרר את הידית כדי לנעול את הרגלית.

4 במידה והתמונה נטויה, סובב את הרגלית האחורית כדי לכוון את גובהה.

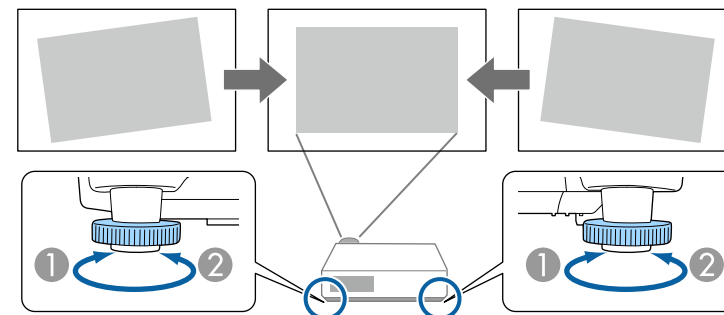

תיקון צורת התמונה על ידי מחוון Keystone אופקי

אפשר להשתמש במחוון Keystone אופקי של המקרן כדי לתקן את הצורה של תמונה מלבנית אופקית עקומה, כמו למשל במקרה שבו המקרן מונח קצת על הצד. (זמין רק בדגמים בעלי מחוון טרפז אופקי.)

ניתן לבצע תיקונים אפקטיביים כאשר זווית המקרן היא כ-30° ימינה או שמאלה.

1 הפעל את המקרן והצג תמונה.

2 כוון את המחוון עד שיופיע מרובע סימטרי בתמונה.

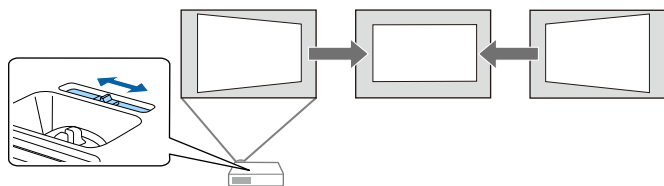

לאחר התיקון, התמונה תהיה קצת יותר קטנה.

- אם אתה משתמש במחוון עיוות הטרפז האופקי, קבע את האפשרות תיקון טרפז אופקי כפועל בתפריט הגדרות של המקרן.

- הגדרות **Keystone < H/V-Keystone < תיקון טרפז אופקי**

- ניתן לתקן את צורת התמונה בכיוון אופקי גם בתפריט הגדרות במקרן.

- הגדרות **Keystone < H/V-Keystone**

קישורים רלבנטיים

- "הגדרות תכונות המקרן - תפריט הגדרות" עמ'130
- "רשימת פונקציות" עמ'10

ניתן להקרין תמונה מרובעת וישרה על ידי מיקום המקרן ישירות לפני מרכז המסך ושמירה על משטח ישר. אם תניח את המקרן בזווית מסוימת מול המסך, או שתטה אותו למעלה, למטה או הצידה, ייתכן שיהיה עליך לתקן את צורת התמונה.

לאחר התיקון, התמונה תהיה קצת יותר קטנה.

כדי שהתמונות יוצגו באיכות הגבוהה ביותר, מומלץ לכוון את מיקום ההתקנה של המקרן לפי גודל וצורת התמונה הנכונים.

קישורים רלבנטיים

- "V-Keystone אוטומטי" עמ'51
- "תיקון צורת התמונה על ידי מחוון Keystone אופקי" עמ'51
- "תיקון צורת התמונה על ידי לחצני Keystone" עמ'52
- "תיקון צורת התמונה בעזרת Quick Corner" עמ'53

V-Keystone אוטומטי

כאשר המקרן חש בתנועה או מוטה, התכונה **V-Keystone** אוטומטי תתקן באופן אוטומטי את עיוות הטרפז האנכי.

ניתן להשתמש ב-**V-Keystone** אוטומטי כדי לתקן את התמונה המוקרנת והמעוותת בתנאים הבאים:

- זווית ההקרנה היא כ-30° למעלה או למטה
- ההגדרה הקרנה נקבעת בתור חלק קדמי בתפריט מורחב של המקרן

- אם אתה לא רוצה להשתמש בפונקציה **V-Keystone** אוטומטי הגדר את **V-Keystone** אוטומטי לאפשרות כבוי בתפריט של המקרן.

- הגדרות **Keystone < H/V-Keystone < V-Keystone** אוטומטי

קישורים רלבנטיים

- "מצבי הקרנה" עמ'47
- "אפשרויות הגדרת המקרן - תפריט מורחב" עמ'132
- "הגדרות תכונות המקרן - תפריט הגדרות" עמ'130
- "רשימת פונקציות" עמ'10

תיקון צורת התמונה על ידי לחצני Keystone

ניתן להשתמש בלחצני תיקון ה-Keystone של המקרן לתיקון צורתה של תמונה בעלת מרובע לא סימטרי.

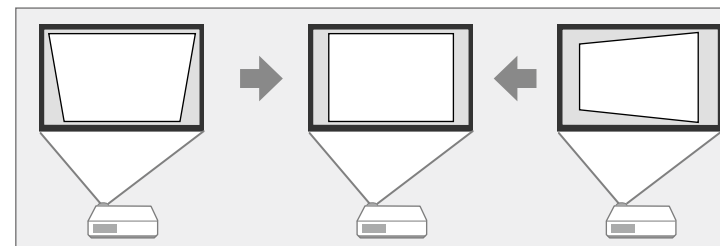

ניתן ללחוץ על לחצני ה-Keystone כדי לתקן תמונות בזווית של עד 30° ימינה, שמאלה, למעלה או למטה.

1 הפעל את המקרן והצג תמונה.

2 לחץ על אחד מלחצני הכוונן של עיוות הטרפז בלוח הבקרה כדי להציג את מסך הכוונן של טרפז.

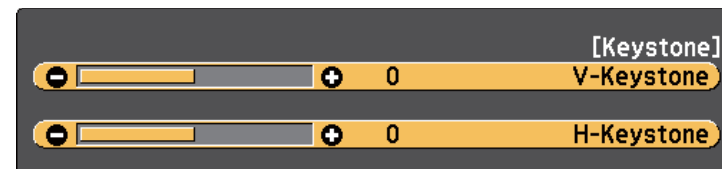

3 לחץ על לחצני keystone כדי לכוון את צורת התמונה.

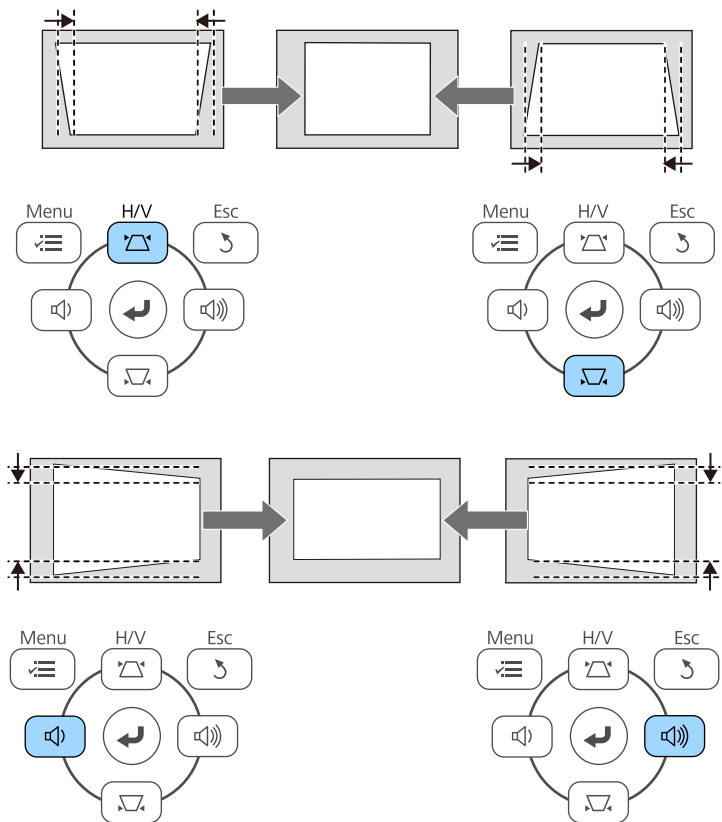

- במידה והמקרן מותקן במקום שאינו נגיש, תוכל גם לתקן את צורת התמונה באמצעות השלט.



הגדרות < Keystone < H/V-Keystone

◀ קישורים רלבנטיים

- "הגדרות תכונות המקרן - תפריט הגדרות" עמ' 130

תיקון צורת התמונה בעזרת Quick Corner

ניתן להשתמש בהגדרה Quick Corner של המקרן לתיקון צורתה וגודלה של תמונה בעלת מרובע לא סימטרי.

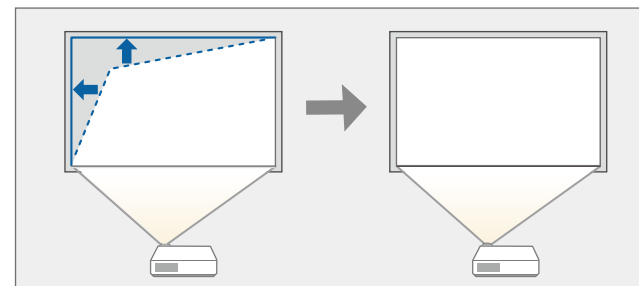

1 הפעל את המקרן והצג תמונה.

2 לחץ על הלחצן [Menu] בשלט או בלוח הבקרה.

3 בחר בתפריט הגדרות ולאחר מכן לחץ על [Enter].



4 בחר Keystone ולחץ על [Enter].

5 בחר Quick Corner ולאחר מכן לחץ על [Enter]. לחץ שנית על [Enter] במידת הצורך.

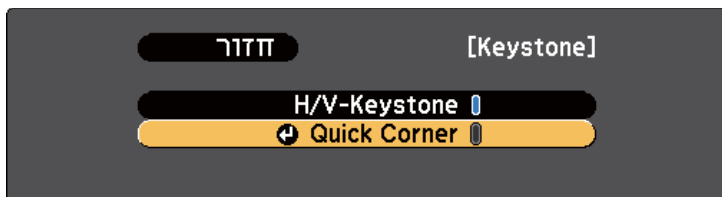

כעת יוצג מסך בחירת האזור.

6 לחץ על לחצני החיצים כדי לבחור בפינת התמונה אותה תרצה לכוון. לאחר מכן, לחץ על [Enter].



בחר את האזור.

7 לחץ על לחצני החיצים כדי לכוון את צורת התמונה בהתאם לצורך. לחזרה אל מסך בחירת האזור, לחץ על [Enter].

◀ קישורים רלבנטיים

- "הגדרות תכונות המקרן - תפריט הגדרות" עמ' 130

- אם מוצג מסך זה, לא תוכל לכוון יותר את הצורה בכיוון המצוין על ידי המשולש האפור.



- לאיפוס של תיקוני Quick Corner, החזק את הלחצן [Esc] למשך כ-2 שניות כשמסך כיוון Quick Corner יוצג, ולאחר מכן בחר אפס Quick Corner. בחר עבור אל H/V-Keystone כדי לשנות את שיטת התיקון של צורת התמונה ל-H/V-Keystone.

חזור

[Keystone]

אפס Quick Corner
עבור אל H/V-Keystone

8 חזור על שלבים 6 ו-7 כדי לכוון את שאר הפינות כנדרש.

9 לסיום, לחץ [Esc].

ההגדרה Keystone קיבלה כעת את הערך Quick Corner בתפריט הגדרות של המקרן. בפעם הבאה שתלחץ על לחצני כיוון Keystone בשלט, מסך בחירת האזור יוצג.

אפשר לשנות את גודל התמונה בעזרת טבעת גודל תצוגה של המקרן. (זמין רק עבור דגמים בעלי טבעת גודל תצוגה.)

1 הפעל את המקרן והצג תמונה.

2 סובב את טבעת גודל התצוגה כדי להגדיל או כדי להקטין את התמונה.

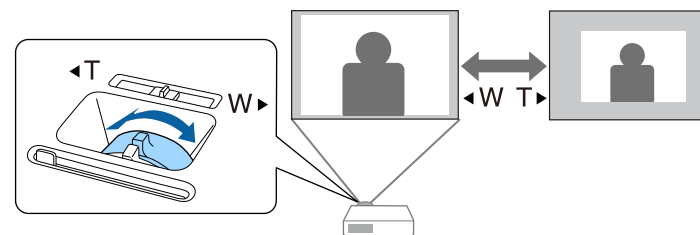

◀ קישורים רלבנטיים

• "רשימת פונקציות" עמ' 10

ניתן לתקן את המיקוד באמצעות טבעת המיקוד.

1 הפעל את המקרן והצג תמונה.

2 סובב את טבעת המיקוד כדי לכוונן את המיקוד.

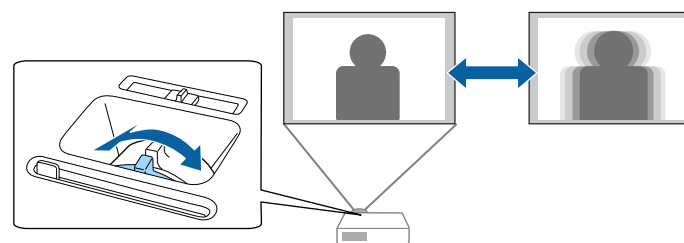

כאשר מקורות תמונה מרובים מחוברים למקרן, כגון מחשב וגנן DVD, אפשר לעבור ממקור תמונה אחד לאחר.

המקורות הזמינים תלויים בדגם המקרן.

1 ודא שמקור התמונה המחובר, בו תרצה להשתמש, פועל.

2 למקורות וידאו, הכנס דיסק DVD או כל דיסק/קלטת אחרת ולחץ גנן.

3 בצע את אחת מהפעולות הבאות:

- לחץ על [Source Search] בשלט או בלוח הבקרה עד שתוצג תמונה מהמקור הרצוי.

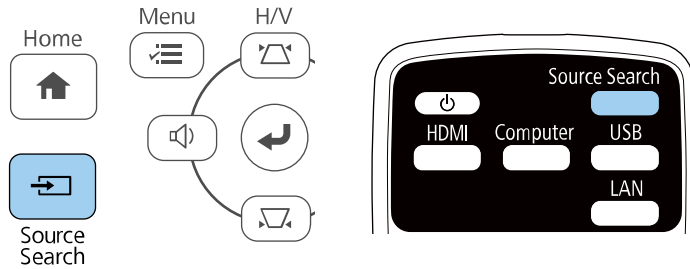

מסך זה מוצג במידה ולא זוהה אות תמונה. בדוק את חיבורי הכבלים בין המקרן למקור התמונה.

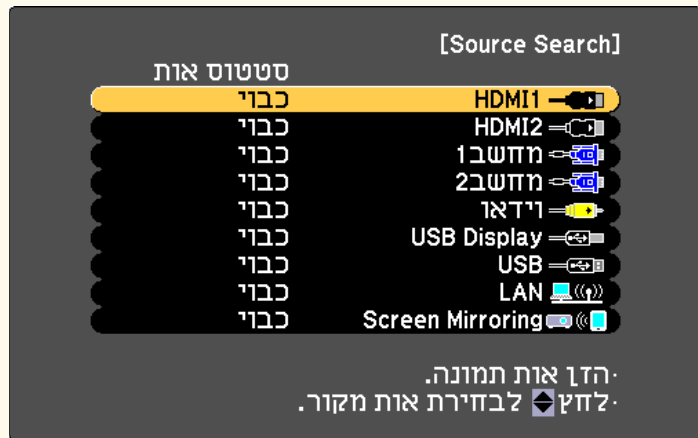

- לחץ על הלחצן המתאים עבור מקור האות הרצוי בשלט. אם יש כמה יציאות במקור זה, לחץ שנית על הלחצן כדי לעבור בין המקורות.

- לחץ על הלחצן [Home] בשלט או במרכז הבקרה.

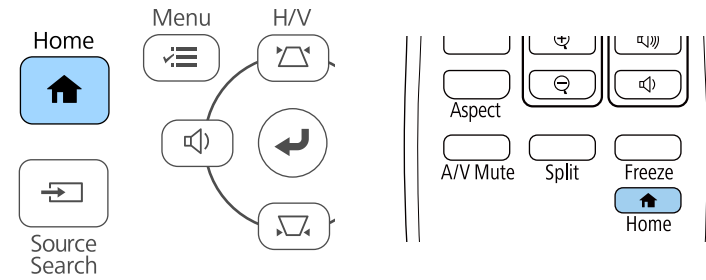

- לאחר מכן, בחר במקור הרצוי מהמסך המוצג.

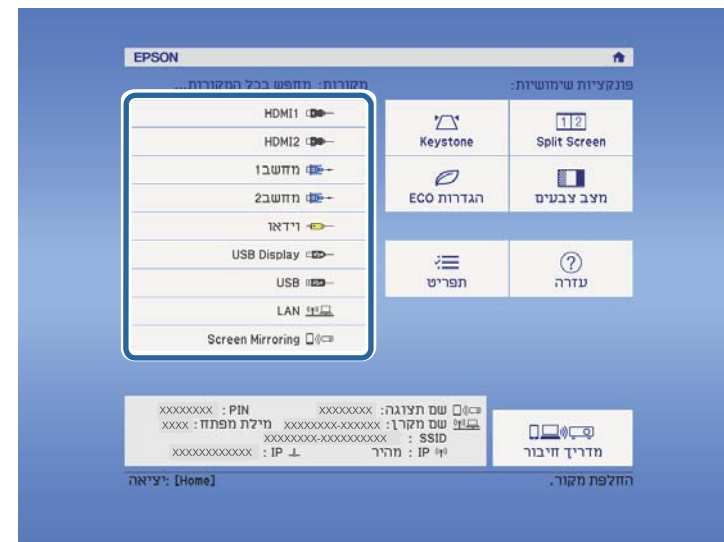

◀◀ קישורים רלבנטיים

- "רשימת פונקציות" עמ' 10

להצגת תמונות ללא פסים שחורים, קבע את רזולוציה כרחב או רגיל בתפריט אות של המקרן, בהתאם לרזולוציית המחשב.



קישורים רלבנטיים

- "הגדרות אות כניסה - תפריט אות" עמ'129

יחסי גובה-רוחב זמינים של התמונה

תוכל לבחור ביחסים הבאים של גובה-רוחב לתמונה, בהתאם לאות הכניסה של מקור האות.

- הגדרות יחס הגובה-רוחב שזמינות משתנות בהתאם לאות המקור.
- שים לב ששימוש בפונקציית יחס גובה-רוחב של המקרן כדי להגדיל, להקטין או לפצל את התמונה המוקרנת למטרות מסחריות או לצפייה בציבור עלולה לפגוע בזכויות של בעלי זכויות היוצרים של אותה תמונה בהתבסס על חוק זכויות היוצרים.



עבור מקרנים עם רזולוציית Full HD (1080 × 1920) או WXGA (800 × 1280)

תיאור	מצב גובה-רוחב
קובע אוטומטית את יחס הגובה-רוחב בהתאם לאות הכניסה ולהגדרת רזולוציה.	אוטומטי
מציג תמונות תוך שימוש במלוא שטח ההקרנה ושומר על יחס גובה-רוחב של התמונה.	רגיל
ממיר את יחס הגובה-רוחב של התמונה ל-16:9.	16:9*
מציג תמונות תוך שימוש בגודל המלא של שטח ההקרנה, אך אינו שומר על יחס גובה-רוחב של התמונה.	מלא
מציג תמונות תוך שימוש ברוב המלא של שטח ההקרנה ושומר על יחס גובה-רוחב של התמונה.	זום
מציג תמונות כפי שהן (שמירה על יחס גובה-רוחב ורזולוציה).	מקורי

המקרן מסוגל להקרין תמונות ביחסים שונים של רוחב-גובה. לרוב, אות הכניסה ממקור הווידאו קובע את יחס הגובה-רוחב של התמונה. עם זאת, ניתן לשנות את יחס הגובה-רוחב של תמונות מסוימות כך שיתאימו למסך.

אם תרצה להשתמש ביחס גובה-רוחב ספציפי עבור מקור וידאו מסוים, תוכל לבחור בו מהתפריט אות.

קישורים רלבנטיים

- "שינוי יחס גובה-רוחב של התמונה" עמ'59
- "יחסי גובה-רוחב זמינים של התמונה" עמ'59
- "מראה התמונה המוקרנת בכל מצב גובה-רוחב" עמ'60
- "הגדרות אות כניסה - תפריט אות" עמ'129

שינוי יחס גובה-רוחב של התמונה

ניתן לשנות את יחס הגובה-רוחב של התמונה המוצגת.

1 הפעל את המקרן ועבור אל מקור התמונה הרצוי.

2 לחץ [Aspect] בשלט.

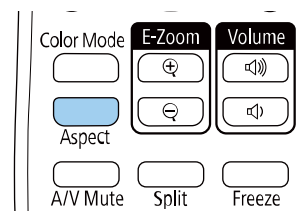

הגודל והצורה של התמונה המוקרנת ישתנה והשם של יחס הגובה-רוחב יוצג לזמן קצר במסך.

3 למעבר בין יחסי הגובה-רוחב הזמינים עבור אות המקור הנבחר, לחץ מספר פעמים על הלחצן [Aspect].

עבור מקרנים עם רזולוציית Full HD (1080 × 1920) או WXGA (800 × 1280)

* זמין רק עבור מקרנים עם רזולוציה של WXGA (800 × 1280).

יחס גובה-רוחב לאותות כניסה			מצב גובה-רוחב
4:3	16:9	16:10	
			רגיל אוטומטי
			* 16:9
			מלא
			זום
			מקורי

* זמין רק עבור מקרנים עם רזולוציה של WXGA (800 × 1280).

עבור מקרנים עם רזולוציה של XGA (768 × 1024)

יחס גובה-רוחב לאותות כניסה			מצב גובה-רוחב
4:3	16:9	16:10	
			רגיל אוטומטי

עבור מקרנים עם רזולוציה של XGA (768 × 1024)

תיאור	מצב גובה-רוחב
קובע אוטומטי את יחס הגובה-רוחב בהתאם לאות הכניסה ולהגדרה רזולוציה.	אוטומטי
מציג תמונות תוך שימוש במלוא שטח ההקרנה ושומר על יחס גובה-רוחב של התמונה.	רגיל
ממיר את יחס הגובה-רוחב של התמונה ל-4:3.	4:3
ממיר את יחס הגובה-רוחב של התמונה ל-16:9.	16:9

◀ קישורים רלבנטיים





• "רשימת פונקציות" עמ'10

מראה התמונה המוקרנת בכל מצב גובה-רוחב

ביחסים מסוימים עלולים להופיע פסים שחורים ותמונות חתוכות, בהתאם ליחס הגובה-רוחב ולרזולוציה של אות הכניסה. עיין בטבלה הבאה כדי לאשר את המיקום של הפסים השחורים ושל התמונות החתוכות.

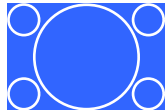
התמונה עבור מקורי תשתנה בהתאם לאות המקור.

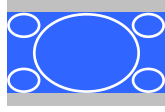

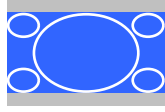
יחס גובה-רוחב לאותות כניסה			מצב גובה-רוחב
4:3	16:9	16:10	
			4:3
			16:9

◀◀ קישורים רלבנטיים

• "רשימת פונקציות" עמ' 10

קישורים רלבנטיים

- "הגדרות איכות תמונה - תפריט תמונה" עמ'128

מצבי צבעים זמינים

תוכל להגדיר את המקרן לשימוש במצבי הצבעים הבאים, בהתאם לאות המקור שבו אתה משתמש:

מצב צבעים	תיאור
דינמי	זהו המצב הבהיר ביותר. האפשרות הכי טובה לתעדוף בהירות.
מצגת	האפשרות הכי טובה להקרנת תמונות מלאות חיים.
קולנוע	האפשרות הכי טובה להנאה מתוכן כמו סרטים.
sRGB	האפשרות הכי טובה לשחזור מדויק של צבעים ממקור התמונה.
לוח שחור	האפשרות הכי טובה להקרנת תמונות היישר על לוח גירים ירוק.

הגדרת קשתית אוטומטית

ניתן להפעיל את התכונה קשתית אוטומטית כדי למטב אוטומטית את התמונה על פי בהירות התוכן. הגדרה זו זמינה עבור מצבי הצבעים דינמי או קולנוע.

- 1 הפעל את המקרן ועבור אל מקור התמונה הרצוי.

המקרן מאפשר מספר מצבי צבעים לקבלת בהירות אופטימלית, וכן אפשרויות צבע למגוון סביבות תצוגה וסוגי תמונה. תוכל לבחור במצב המתאים לתמונה ולסביבה שלך, או להתנסות במצבים הזמינים.

קישורים רלבנטיים

- "החלפת מצב צבעים" עמ'62
- "מצבי צבעים זמינים" עמ'62
- "הגדרת קשתית אוטומטית" עמ'62

החלפת מצב צבעים

תוכל לשנות את מצב צבעים של המקרן מהשלט, כדי למטב את התמונות בהתאם לסביבת התצוגה שלך.

- 1 הפעל את המקרן ועבור אל מקור התמונה הרצוי.

- 2 לחץ על [Color Mode] בשלט כדי לשנות את מצב צבעים.

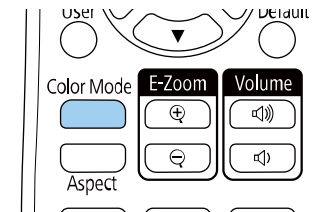

שם מצב צבעים יופיע בקצרה במסך ולאחר מכן מראה התמונה ישתנה.

- 3 למעבר בין כל מצבי הצבעים הזמינים עבור אות הכניסה, לחץ מספר פעמים על [Color Mode].

תוכל לשנות את ערך ההגדרה מצב צבעים גם מהתפריט תמונה של המקרן.



2 לחץ על הלחצן [Menu] בשלט או בלוח הבקרה.

3 בחר בתפריט תמונה ולאחר מכן לחץ על [Enter].



4 בחר קשתית אוטומטית ולחץ על [Enter].

5 בחר באחת מהאפשרויות הבאות ולאחר מכן לחץ על [Enter]:

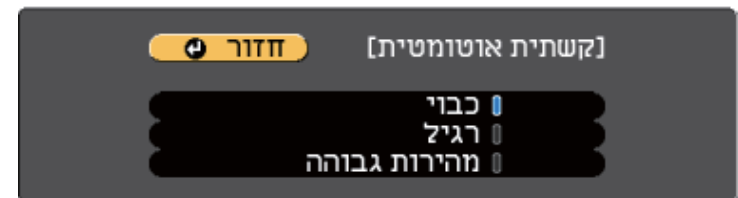

- רגיל לכיוון רגיל של הבהירות.
- מהירות גבוהה כדי לכוון את הבהירות מיד כאשר הסצנה משתנה.

6 לחץ על [Menu] או על [Esc] כדי לצאת מהתפריטים.

לחצני העוצמה שולטים במערכת הרמקולים הפנימית של המקרן. ניתן גם לשלוט בעוצמה של כל רמקול חיצוני אותו חיברת אל המקרן. עליך לכוון בנפרד את העוצמה עבור כל אות מקור שחיברת.

1 הפעל את המקרן והתחל מצגת.

2 להנמכה או להגברה של העוצמה, לחץ [Volume] בלוח הבקרה או בשלט, כפי שמוצג.

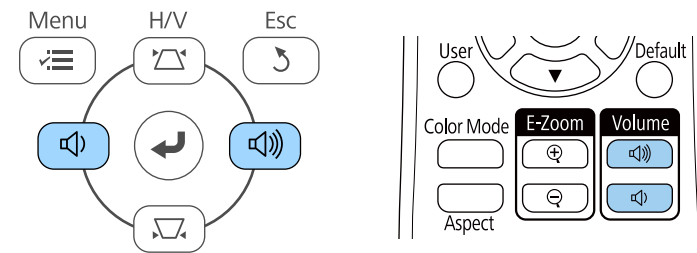

כעת יוצג מד עוצמה.

3 לקביעת עוצמה על פי רמה ספציפית עבור אות מקור, בחר באפשרות עוצמה מהתפריט הגדרות של המקרן.

⚠️ זהירות

אל תתחיל מצגת עם עוצמת קול גבוהה. צלילים פתאומיים בעוצמה גבוהה עלולים לפגוע בשמיעה. יש להנמיך את העוצמה לפני הכיבוי כדי שתוכל להפעיל ואז להגביר את העוצמה בהדרגה.

◀ קישורים רלבנטיים

• "הגדרות תכונות המקרן - תפריט הגדרות" עמ' 130

כיוון תכונות המקרן

פעל בהתאם להוראות שבסעיפים הללו כדי להשתמש בתכונות הכיוון של המקרן.

◀ קישורים רלבנטיים

- "הקרנת שתי תמונות בו-זמנית" עמ'66
- "הקרנת מצגת PC Free" עמ'69
- "כיבוי זמני של התמונה ושל הצליל" עמ'74
- "הפסקה זמנית של פעולת הווידאו" עמ'75
- "התקרבות/התרחקות מתמונות (E-Zoom)" עמ'76
- "שמירת תמונת לוגו של משתמש" עמ'77
- "שמירת תבנית משתמש" עמ'78
- "תיקון הבדלי הצבעים במהלך הקרנה ממספר מקרנים" עמ'79
- "תכונות אבטחת המקרן" עמ'81

1 פעולות באמצעות הלחצן [Split] בשלט.

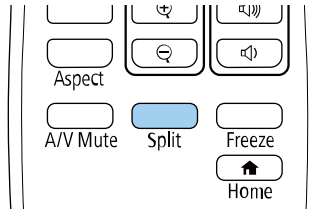

מקור הקלט הנבחר יעבור לצד שמאל של המסך.

תוכל לבצע את אותה הפעולה מהאפשרות **Split Screen** שבתפריט הגדרות של המקרן.



2 לחץ על הלחצן [Menu].

כעת יוצג המסך הבא:

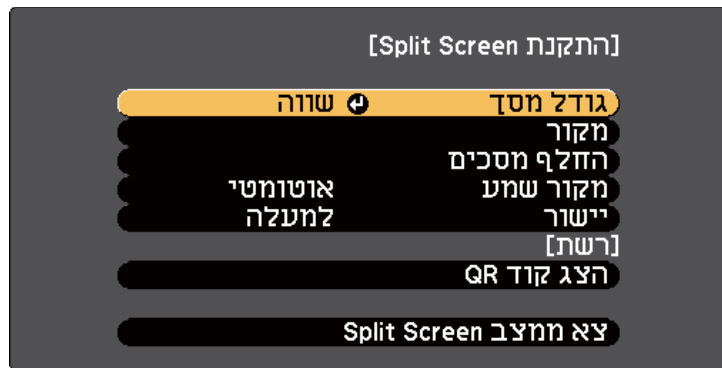

תוכל להשתמש בתכונת המסך המפוצל כדי להקרין בו זמנית שתי תמונות משני מקורות תמונה שונים. תוכל לשלוט בתכונה Split Screen מהשלט או מתפריט המקרן.

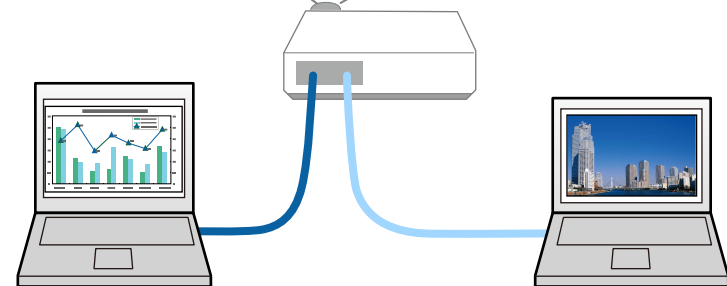

• אם אתה משתמש בתכונה Split Screen, ייתכן שתכונות נוספות של המקרן לא תהיינה זמינות וייתכן שחלק מהגדרות יוחלו אוטומטית על שתי התמונות.



3 לבחירת אות כניסה עבור התמונה האחרת, בחר בהגדרה מקור, לחץ על [Enter], בחר באות המקור, בחר באפשרות **בצע**, ולאחר מכן לחץ על [Enter].

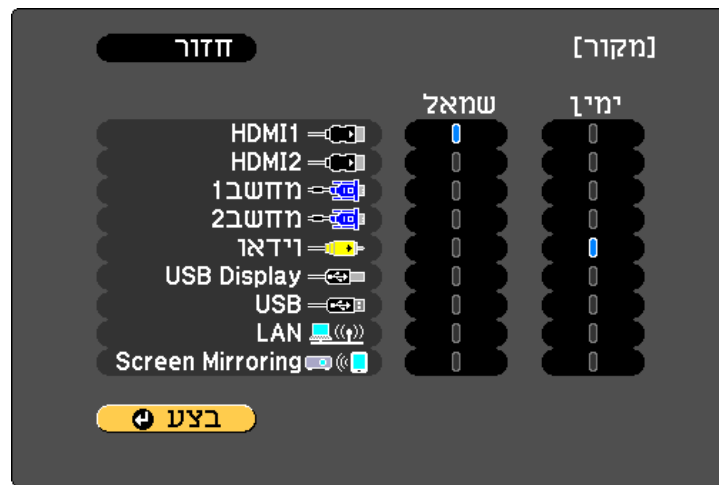

- ניתן לבחור רק מקורות אות שניתן לשלב ביניהם.
- במהלך השימוש בתכונת המסך המפוצל, מסך מקור יופיע כאשר תחליף את אות המקור מהשלט.

4 להחלפה בין התמונות, בחר באפשרות החלף מסכים לחץ על [Enter]. התמונות המוקרנות בצד שמאל ובצד ימין מתחלפות זו בזו.

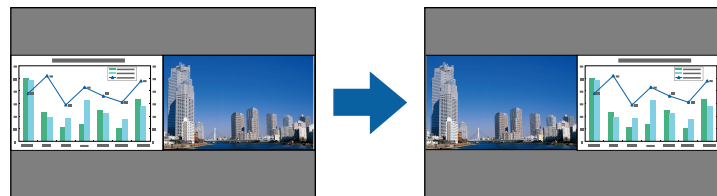

5 להגדלת תמונה אחת תוך כדי הקטנה של התמונה השנייה, בחר באפשרות גודל מסך, לחץ על [Enter], בחר גודל ולחץ על [Enter]. ליציאה מהתפריט, לחץ על [Menu].

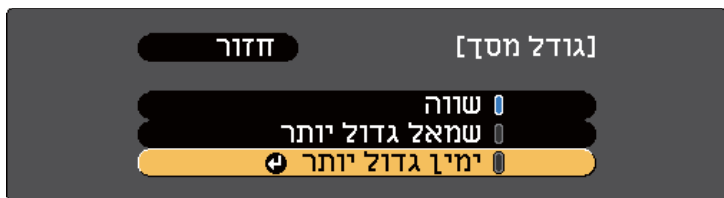

כתלות באותות הכניסה של הווידאו, ייתכן שהתמונות לא תוצגנה באותו הגודל גם אם תבחר באפשרות שווה.

6 לבחירת השמע, בחר באפשרות מקור שמע, לחץ על [Enter], בחר אפשרות שמע ולחץ על [Enter]. ליציאה מהתפריט, לחץ על [Menu].

בחר באפשרות אוטומטי כדי להאזין לשמע מהמסך הגדול יותר או מהמסך השמאלי.

7 כדי ליישר את התמונה המוקרנת, בחר באפשרות יישור, לחץ על [Enter], בחר הגדרה ולחץ על [Enter] שוב. ליציאה מהתפריט, לחץ על [Menu].

8 ליציאה ממצב מסך מפוצל, לחץ על [Split] או [Esc].

◀ קישורים רלבנטיים

- "שילובי אות מקור שאינם נתמכים עבור הקרנה של מסך מפוצל (Split Screen)" עמ' 68
- "הגבלות הקרנה במסך מפוצל" עמ' 68
- "רשימת פונקציות" עמ' 10

שילובי אות מקור שאינם נתמכים עבור הקרנה של מסך מפוצל (Split Screen)

לא ניתן להקרין את שילובי אותות המקור הבאים במסך מפוצל.

- מחשב 1 ו- מחשב 2
- מחשב 1/מחשב 2 ווידאו
- HDMI2/HDMI1 וכן Screen Mirroring
- HDMI1 וכן HDMI2
- USB Display וכן LAN/USB
- USB ו-LAN

◀ קישורים רלבנטיים

- "רשימת פונקציות" עמ' 10



הגבלות הקרנה במסך מפוצל

הגבלות הפעלה

את הפעולות הבאות לא ניתן לבצע בזמן הקרנת מסך מפוצל.

- הגדרות בתפריט המקרן
- E-Zoom
- החלפת יחס הגובה-רוחב (מצב גובה-רוחב מוגדר כ רגיל)
- פעולות באמצעות הלחצן [User] בשלט
- קשתית אוטומטית

הגבלות תמונה

- אם כיוונת ערכים כגון בהירות, ניגודיות, רווית צבעים, גוון, וכן חדות בתפריט תמונה של המקרן, תוכל להחיל אותם רק על התמונה שמשמאל. על התמונה שממין יחולו כיווני ברירת המחדל. כיווני ערכים שמשפיעים על כל התמונה המוקרנת, כגון מצב צבעים וכן טמפ' צבעים מוחלים גם על התמונה שממין וגם על זו שמשמאל.
- גם אם תכוון את הערכים של הפחתת רעשים או ביטול שזירה בתפריט תמונה של המקרן, האפשרות הפחתת רעשים תקבל את הערך 0 והאפשרות ביטול שזירה תקבל את הערך כבוי עבור התמונה שממין.
-  תמונה < שיפור תמונה < הפחתת רעשים
-  תמונה < שיפור תמונה < ביטול שזירה
- גם אם תגדיר את רקע תצוגה לאפשרות לוגו בתפריט מורחב של המקרן, המסך הכחול יופיע כאשר לא יתקבל אות תמונה בכניסה.

◀◀ קישורים רלבנטיים

- "יחס הגובה-רוחב של התמונה" עמ' 59
- "כיוון איכות התמונה (מצב צבעים)" עמ' 62
- "הגדרות תכונות המקרן - תפריט הגדרות" עמ' 130
- "אפשרויות הגדרת המקרן - תפריט מורחב" עמ' 132
- "הגדרות איכות תמונה - תפריט תמונה" עמ' 128
- "התקרבות/התרחקות מתמונות (E-Zoom)" עמ' 76
- "הגדרת קשתית אוטומטית" עמ' 62

תוכן קובץ	סוג קובץ (סיומת)	פרטים
תמונה	.jpg	<p>ודא שהקובץ אינו:</p> <ul style="list-style-type: none"> בתבנית CMYK בתבנית מדורגת (Progressive) בדחיסה גבוהה ברזולוציה שמעל 8192 × 8192
	.bmp	<p>ודא שהקובץ אינו:</p> <ul style="list-style-type: none"> ברזולוציה שמעל 800 × 1280
	.gif	<p>ודא שהקובץ אינו:</p> <ul style="list-style-type: none"> ברזולוציה שמעל 800 × 1280 מונפש שזור
	.png	<p>ודא שהקובץ אינו:</p> <ul style="list-style-type: none"> ברזולוציה שמעל 800 × 1280 * שזור
סרט	.avi Motion (JPEG)	<p>תומך ב-AVI 1.0 בלבד.</p> <p>ודא שהקובץ אינו:</p> <ul style="list-style-type: none"> נשמר עם קידוד שמע שאינו PCM או ADPCM ברזולוציה שמעל 720 × 1280 גדול מ-2GB

* כשמתמשים במקרן ברזולוציית Full HD, אפשר להקרין קובץ בעל רזולוציה מקסימלית של 1920 × 1080.

תוכל להשתמש בתכונה PC Free של המקרן בכל פעם שתחבר התקן USB המכיל קובצי מצגת ותואמים. דבר זה יאפשר לך להפעיל מצגת בקלות ובמהירות ולשלוט בה מהשלט של המקרן.

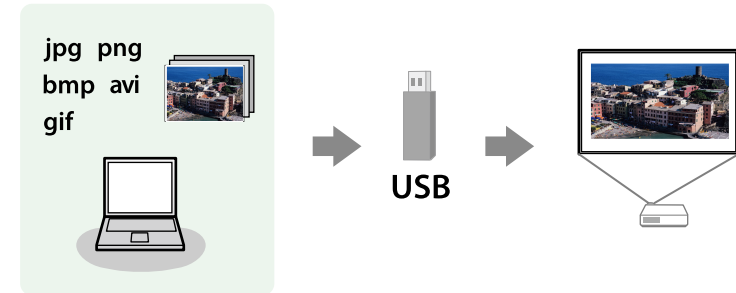

◀ קישורים רלבנטיים

- "סוגי הקבצים שנתמכים על ידי PC Free" עמ'69
- "אמצעי זהירות בהקרנת PC Free" עמ'69
- "הפעלת מצגת של PC Free" עמ'70
- "הפעלת סרטון מצגת של PC Free" עמ'71
- "אפשרויות תצוגה של PC Free" עמ'72
- "רשימת פונקציות" עמ'10

סוגי הקבצים שנתמכים על ידי PC Free

ניתן להקרין את סוגי הקבצים הבאים כשמתמשים בתכונה PC Free של המקרן.

- לקבלת התוצאות הטובות ביותר, העתק את הקבצים למדיה המפורמטת בתבנית FAT16/32.
- אם נתקלת בבעיה במהלך ההקרנה ממדיה אשר פורמטה עם מערכת קבצים שאינה של Windows, נסה לפרמט את המדיה למערכת תואמת Windows.

אמצעי זהירות בהקרנת PC Free

שים לב לנקודות הזהירות הבאות כאשר אתה משתמש בתכונות PC Free.

- 1** לחץ על הלחצן [USB] בשלט.
מסך רשימת הקבצים של PC Free יוצג.



- במידה ומוצג המסך בחר כונן, לחץ על לחצני החיצים כדי לבחור בכונן ולאחר מכן לחץ [Enter].
- להצגת תמונות מכונן USB אחר, סמן את האפשרות בחר כונן בראש מסך רשימת הקבצים, ולחץ על [Enter].



- 2** בצע את אחת מהפעולות הבאות כדי לאתר את הקבצים שלך:

- אם עליך להציג קבצים שנמצאים בתוך תיקיית משנה בהתקן, לחץ על לחצני החיצים כדי לבחור בתיקייה ולאחר מכן לחץ [Enter].
- לחזור אל תיקייה ברמה גבוהה יותר בהתקן, בחר באפשרות חזרה להתחלה ולחץ [Enter].

- 3** בצע את אחת מהפעולות הבאות:

- להצגת תמונה אינדיבידואלית, לחץ על לחצני החיצים כדי לבחור בתמונה ולאחר מכן לחץ [Enter]. (לחץ [Esc] כדי לחזור אל מסך רשימת הקבצים.)
- להצגת מצגת של כל התמונות בתיקייה, לחץ על לחצני החיצים כדי לבחור באפשרות מצגת בתחתית המסך ולאחר מכן לחץ [Enter].

- אי אפשר להשתמש במפתח USB לתכונות של PC Free.
- אל תנתק את התקן ה-USB כאשר הוא בשימוש; פעולה זו עלולה לגרום לתקלה בפעולת PC Free.
- ייתכן שלא תוכל להשתמש ב-PC Free יחד עם תכונות אבטחה של התקני אחסון מסוימים מסוג USB.
- אם אתה מחבר התקן USB שכולל ספק כוח, חבר את ספק הכוח לשקע חשמל כאשר אתה משתמש בהתקן יחד עם המקרן.
- חלק מקוראי הכרטיסים מסחריים בחיבור USB לא תואמים למקרן.
- המקרן מסוגל לזהות עד 5 כרטיסים בו זמנית מקורא הכרטיסים המחובר.
- לא ניתן לתקן עיוותי keystone תוך כדי הקרנה באמצעות PC Free. משום כך, עליך לתקן את צורת התמונה לפני שתתחיל בהקרנת המצגת.
- ניתן להשתמש בפונקציות הבאות בעת הקרנת קובץ באמצעות PC Free.

• הקפא

• השתקת קול/וידאו

• E-Zoom

◀ קישורים רלבנטיים

- "הפסקה זמנית של פעולת הוידאו" עמ' 75
- "כיבוי זמני של התמונה ושל הצליל" עמ' 74
- "התקרבות/התרחקות מתמונות (E-Zoom)" עמ' 76

הפעלת מצגת של PC Free

לאחר שחיברת התקן USB למקרן, תוכל לעבור אל אות מקור ה-USB ולהתחיל להקרין את המצגת.

- תוכל לשנות את אפשרויות ההפעלה של PC Free או להוסיף אפקטים מיוחדים על ידי הדגשה של אפשרות בתחתית המסך ולחיצה על [Enter].



- "חיבור להתקן USB" עמ' 33

הפעלת סרטון מצגת של PC Free

לאחר שחיברת התקן USB למקרן, תוכל לעבור אל אות מקור ה-USB ולהתחיל להקרין את הסרט.

- תוכל לשנות את אפשרויות ההפעלה של PC Free על ידי הדגשה של אפשרות בתחתית המסך ולחיצה על [Enter].

- 1 לחץ על הלחצן [USB] בשלט. מסך רשימת הקבצים של PC Free יוצג.



- במידה ומוצג המסך בחר כונו, לחץ על לחצני החיצים כדי לבחור בכונו ולאחר מכן לחץ [Enter].
- להצגת קובצי סרט מכונו USB אחר, סמן את האפשרות בחר כונו בראש מסך רשימת הקבצים, ולחץ על [Enter].

- תוכל לשנות את זמן החלפת התמונה על ידי הדגשת הפריט אפשרות שבתחתית המסך ולחיצה על [Enter].
- אם השם של קובץ מסוים ארוך משטח התצוגה או כולל סמלים שאינם נתמכים, ייתכן ששם הקובץ יתקצר או ישתנה בתצוגת המסך בלבד.

- 4 במהלך ההקרנה, השתמש בפקודות הבאות כדי לשלוט בתצוגה:
 - לסיבוב התמונה המוצגת, לחץ על לחצן החץ למעלה או למטה.

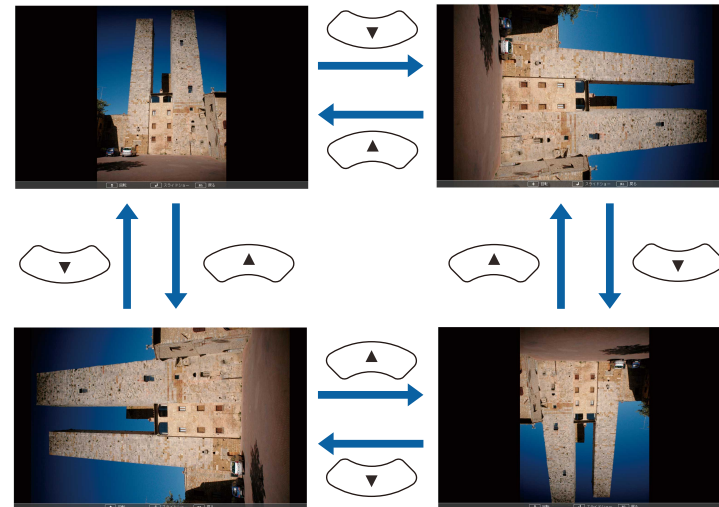

- למעבר אל התמונה הקודמת או הבאה, לחץ על החץ ימינה או שמאלה.

- 5 כדי להפסיק את התצוגה, פעל בהתאם להוראות המוצגות או לחץ [Esc]. כעת תחזור אל מסך רשימת הקבצים.
- 6 כבה את התקן ה-USB, במידת הצורך, ולאחר מכן נקט את ההתקן מהמקרן.

◀◀ קישורים רלבנטיים

- "אפשרויות תצוגה של PC Free" עמ' 72

אפשרויות תצוגה של PC Free

ניתן לבחור באפשרויות התצוגה הבאות כאשר משתמשים ב-PC Free. כדי לגשת אל מסך זה, בחר אפשרות בתחתית מסך רשימת הקבצים של PC Free ולאחר מכן לחץ [Enter].



הגדרות	אפשרויות	תיאור
סדר תצוגה	סדר שמות	מציג קבצים לפי סדר השמות
	סדר תאריכים	מציג קבצים לפי תאריכים
סדר מיון	עולה	ממיין קבצים מהראשון לאחרון
	יורד	ממיין קבצים מהאחרון לראשון
נגינה רציפה	פועל	מפעיל מצגת באופן מחזורי
	כבוי	מפעיל מצגת פעם אחת
זמן החלפת מסך	לא	אינו מציג אוטומטית את הקובץ הבא
	1 שנייה עד 60 שניות	מציג קבצים למשך הזמן הנבחר ולאחר מכן עובר אוטומטית לקובץ הבא; ייתכן שתמונות ברזולוציה גבוהה תוחלפנה בקצב איטי יותר
אפקט	לא	ללא אפקט

2 בצע את אחת מהפעולות הבאות כדי לאתר את הקבצים שלך:

- אם עליך להציג קבצים שנמצאים בתוך תיקיית משנה בהתקן, לחץ על לחצני החיצים כדי לבחור בתיקייה ולאחר מכן לחץ [Enter].
- לחזרה אל תיקייה ברמה גבוהה יותר בהתקן, בחר באפשרות חזרה להתחלה ולחץ [Enter].

3 לנגינה של סרט, לחץ על לחצני החיצים כדי לבחור בקובץ ולאחר מכן לחץ [Enter].

- אם השם של קובץ מסוים ארוך משטח התצוגה או כולל סמלים שאינם נתמכים, ייתכן ששם הקובץ יתקצר או ישתנה בתצוגת המסך בלבד.
- אם תרצה לנגן את כל הסרטים שבתיקייה לפי הסדר, בחר באפשרות מצגת בתחתית המסך.

4 להפסקת נגינת הסרט, לחץ [Esc], בחר באפשרות יציאה ולאחר מכן לחץ [Enter].

קעת תחזור אל מסך רשימת הקבצים.

5 כבה את התקן ה-USB, במידת הצורך, ולאחר מכן נתק את ההתקן מהמקורן.

◀ קישורים רלבנטיים

- "אפשרויות תצוגה של PC Free" עמ' 72
- "חיבור להתקן USB" עמ' 33

תיאור	אפשרויות	הגדרות
מעברים בין תמונות תוך שימוש באפקט הניגוב	נגב	
מעברים בין תמונות תוך שימוש באפקט הפיזור	פזר	
מעברים בין תמונות תוך שימוש אקראי בכל האפקטים	אקראי	

קישורים רלבנטיים

- "אפשרויות הגדרת המקרן - תפריט מורחב" עמ' 132
- "אפשרויות הגדרת המקרן - תפריט ECO" עמ' 144

ניתן לכבות זמנית את התמונה המוקרנת ואת הקול אם תרצה להסב את תשומת ליבו של הקהל במהלך מצגת. שים לב שהצלילים או הווידאו ימשיכו להתנגן, ולכן לא תוכל להמשיך את ההקרנה מהנקודה בה הפסקת.

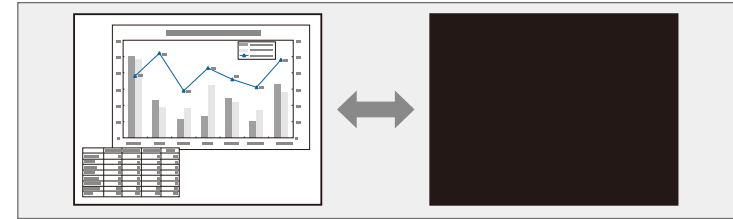

אם תרצה להציג תמונה, כגון לוגו חברה או תמונה, בלחיצה על [A/V Mute] תוכל לבחור במסך המוצג בהגדרה השתקת קול/וידאו שבתפריט מורחב של המקרן.
 מורחב > תצוגה > השתקת קול/וידאו



1 לחץ על [A/V Mute] בשלט כדי להפסיק זמנית את ההקרנה וכדי להשתיק צלילים.

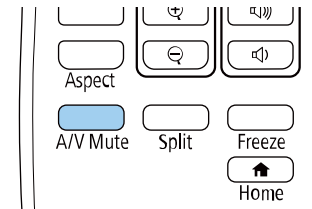

2 להחזרת הצלילים והתמונה, לחץ שנית על [A/V Mute].

- תוכל גם לעצור את ההקרנה ממחווון השקופית השתקת קול/וידאו שבמקרן.
- פעולת המקרן נפסקת אוטומטית לאחר 30 דקות מהפעלת התכונה השתקת קול/וידאו. אפשר להשבית את התכונה הזו.
- **ECO** < טיימר השתקה של A/V
- הנורה ממשיכה לדלוק בעת השתקת קול/וידאו, כך ששעות הנורה ממשיכות להצטבר.



ניתן להפסיק זמנית את הצגת הווידאו או המצגת מהמחשב ולהמשיך להציג את התמונה הנוכחית. שים לב שהצלילים או הווידאו ימשיכו להתנגן, ולכן לא תוכל להמשיך את ההקרנה מהנקודה בה הפסקת.

1 לחץ על [Freeze] בשלט כדי לעצור את נגינת הווידאו.

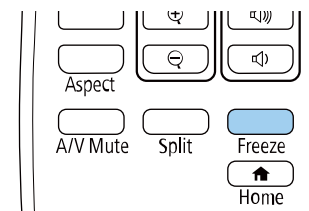

2 להפעלה מחדש של נגינה הווידאו המתבצעת, לחץ שנית על [Freeze].

בעת הקרנת תמונות ממצלמת מסמכים Epson, אפשר להגדיל את התמונה עד פי 8 מגודלה המקורי ב-57 צעדים מדורגים בעזרת הלחצן [E-Zoom] + שבמצלמת המסמכים.



כאשר תצוגת יחס הזום תיעלם, הגודל והמיקום של התמונה המוגדלת יישמרו. לחץ על הלחצנים [E-Zoom] +/- כדי לבצע התאמה שוב.

התרחקות מתמונות

1 לחץ על הלחצן [E-Zoom] - שבשלט.

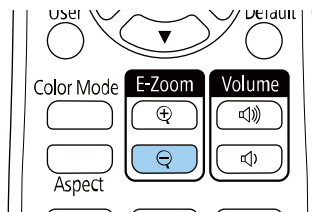

התמונה המוקרנת תוקטן. אפשר להקטין את התמונה מ-100% עד 50% בצעדים מדורגים.

2 השתמש בלחצנים הבאים בשלט הרחוק כדי לכוון את התמונה המוקטנת כאשר יחס הזום מוצג:

- לחץ על הלחצן [E-Zoom] - שוב ושוב כדי להתרחק מתמונה מוקרנת.
- כדי להזיז את התמונה המוקטנת באזור ההקרנה, השתמש בלחצני החצים.
- כדי להתקרב לתמונה, לחץ על הלחצן [E-Zoom] +.
- כדי לחזור לתמונה בגודלה המקורי, לחץ על הלחצן [Default].

בעת הקרנת תמונה ממצלמת מסמכים של Epson, אפשר גם להקטין את התמונה תוך שימוש בלחצן [E-Zoom] - במצלמת המסמכים.



כאשר תצוגת יחס הזום תיעלם, הגודל והמיקום של התמונה המוגדלת יישמרו. לחץ על הלחצנים [E-Zoom] +/- כדי לבצע התאמה שוב.

אפשר להתקרב לתמונה מוקרנת ולהתרחק ממנה בעזרת הלחצן [E-Zoom] בשלט הרחוק. הגודל והמיקום של התמונה המוגדלת נשארים גם לאחר החלפת מקור הקלט או כיבוי המקרן.

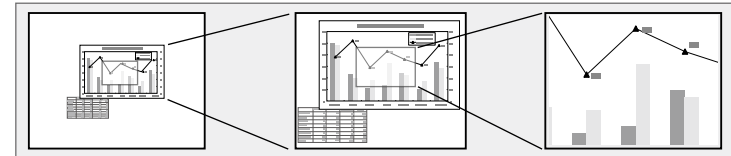

◀ קישורים רלבנטיים

- "התקרבות לתמונות והתרחקות מהן" עמ'76
- "התרחקות מתמונות" עמ'76

התקרבות לתמונות והתרחקות מהן

1 לחץ על הלחצן [E-Zoom] + שעל השלט.

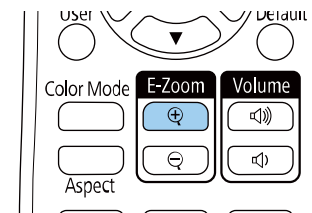

התמונה המוקרנת מוגדלת תוך התמקדות במרכז התמונה. אפשר להגדיל תמונה עד פי 4 ב-25 צעדים מדורגים.

2 השתמש בלחצנים הבאים בשלט הרחוק כדי לכוון את התמונה המוגדלת כאשר יחס הזום מוצג:

- לחץ על הלחצן [E-Zoom] + שוב ושוב כדי להתקרב לתמונה.
- כדי לנוע על פני שטח התמונה, השתמש בלחצני החצים.
- כדי להתרחק מתמונה, לחץ על הלחצן [E-Zoom] -.
- כדי לחזור לתמונה בגודלה המקורי, לחץ על הלחצן [Default].

כוונונים כמו E-Zoom, Keystone או גובה-רוחב מבוטלים זמנית כאשר אתה בוחר באפשרות לוגו משתמש.



4 בחר כן ולחץ [Enter].

5 בדוק את התמונה המוצגת ולחץ על כן כדי לשמור אותה כלוגו המשתמש. לוגו המשתמש החדש יישמר במקום הקודם והודעת סיום תוצג.

6 לחץ [Esc] כדי לצאת ממסך ההודעות.

7 בחר בתפריט מורחב ולאחר מכן לחץ על [Enter].

8 בחר תצוגה ולחץ על [Enter].

9 בחר מתי להציג את המסך לוגו משתמש:

- להצגת הלוגו כאשר לא מזוהה אות כניסה, בחר באפשרות רקע תצוגה וקבע את הערך כלוגו.
- מורחב < תצוגה < רקע תצוגה
- להצגת הלוגו בהפעלת המקרון, בחר באפשרות מסך התחלה וקבע את הערך כפועל.
- מורחב < תצוגה < מסך התחלה
- להצגת הלוגו בכל פעם שתלחץ [A/V Mute], בחר באפשרות השתקת קול/וידאו וקבע את הערך כלוגו.
- מורחב < תצוגה < השתקת קול/וידאו

למניעת שינוי של הגדרות לוגו משתמש מבלי להזין תחילה סיסמה, קבע את ההגדרה הגנת לוגו משתמש כפועל בתפריט הגדרת הגנת סיסמה וקבע את הסיסמה.

◀ קישורים רלבנטיים

- "כביי זמני של התמונה ושל הצליל" עמ' 74
- "בחירת סוגי אבטחת סיסמה" עמ' 82

תוכל לשמור תמונה במקרון ולהציג אותה בכל הפעלה שלו. תוכל גם להציג את התמונה כשהמקרן לא מקבל אות מקור. תמונה זו נקראת מסך לוגו המשתמש.

תוכל לבחור צילום, גרפיקה, או לוגו חברה ולקבוע אותם כלוגו משתמש. הדבר שימושי כאשר רוצים לבדוק מי הבעלים של המקרון ולאחר מקרנים גנובים. תוכל למנוע שינויים בלוגו המשתמש על ידי הגדרת הגנת סיסמה.

- אם הגדרת הגנת לוגו משתמש בתפריט הגדרת הגנת סיסמה נקבע בתור פועל, קבע אותו בתורכבוי לפני שמירת לוגו המשתמש.
- בעת העתקת הגדרות התפריט ממקרן אחד לאחר באמצעות השימוש בתכונה הגדרה באצווה, לוגו המשתמש גם כן מועתק. אל תבצע רישום של המידע שאתה לא רוצה לשתף בין מספר מקרנים בתור לוגו משתמש.
- אי אפשר לשמור תוכן שמוגן על ידי HDCP.



1 הצג את התמונה שאתה רוצה להקרין בתור לוגו משתמש.

2 לחץ על [Menu], בחר בתפריט מורחב ולחץ על [Enter].

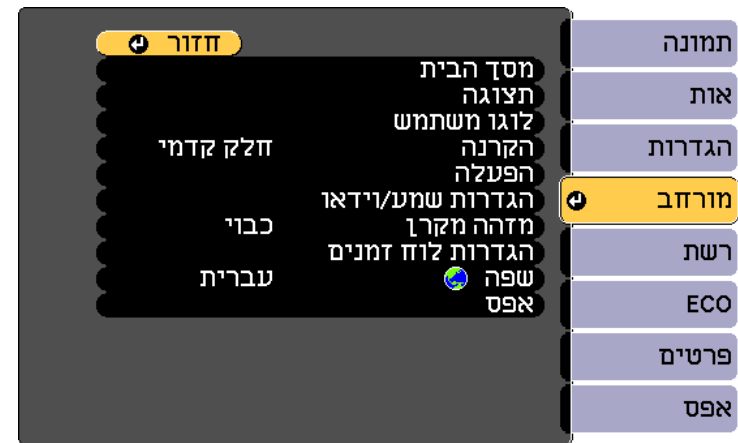

3 לחץ על לוגו משתמש < הגדרת פתיחה ואז על [Enter]. אתה תיראה בקשה השואלת אם אתה רוצה להשתמש בתמונה המוצגת בתור לוגו משתמש.

יש ארבעה סוגי תבניות שרשומות-מראש במקרון, כגון תבניות קווי סרגל ורשת. תוכל להקרין את התבניות הללו לסינץ בהקרנה של מצגות באמצעות ההגדרות של תצוגת תבנית. אפשר לגם לשמור את התמונה המוקרנת בתור תבנית משתמש.

לאחר שמירת תבנית משתמש, לא ניתן לשחזר את התבנית להגדרות המחדל של המפעל.



1 הקרן את התמונה אותה תרצה לשמור תבנית משתמש ולאחר מכן לחץ על הלחצן [Menu] בלוח הבקרה או בשלט.

2 בחר בתפריט הגדרות ולאחר מכן לחץ על [Enter].



3 לחץ על תבנית < תבנית משתמש ולחץ על [Enter]. כעת תוצג שאלה אם תרצה להשתמש בתמונה המוצגת בתבנית משתמש.

• כווננים כגון E-Zoom, Keystone, או גובה-רוחב מבוטלים זמנית כשבוחרים תבנית משתמש.
 • לא ניתן לשמור תמונות דיגיטליות המוגנות על ידי טכנולוגיית HDCP בתור תבנית משתמש.



4 בחר כן ולחץ [Enter].
 כעת תוצג שאלה אם תרצה להשתמש בתמונה המוצגת בתור תבנית משתמש.

5 בחר כן ולחץ [Enter].
 כעת תוצג הודעת סיום.

3 לחץ על לחצני החיצים כדי לבחור במספר המזהה שאותו תרצה לשייך למקרון. לאחר מכן, לחץ על [Enter].



4 לחץ על [Menu] או על [Esc] כדי לצאת מהתפריטים.

5 חזור על השלבים הקודמים במקרנים האחרים אותם תרצה להפעיל מהשלט.

בחירת המקרון הרצוי להפעלה

לאחר שקבעת את מזהה המקרון, בחר בשלט את המזהה של המקרון שברצונך להפעיל.

1 כוון את השלט למקרון היעד ולאחר מכן לחץ על [ID].

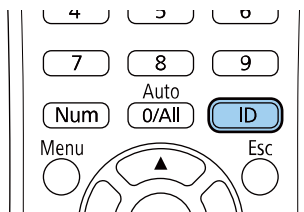

אם חיברת מספר מקרנים להקרנת תמונות, תוכל לתקן את הבהירות ואת גוון הצבעים של כל מקרון כך שצבעי התמונות יתאימו בקירוב בכל מקרון.

תוכל לקבוע מזהה ייחודי עבור כל מקרון כדי לבצע בו פעולות בנפרד בעזרת השלט, ולאחר מכן לתקן את הבהירות ואת הצבעים עבור כל מקרון בנפרד.

- במקרים מסוימים ייתכן שהבהירות וגוון הצבע לא יהיו זהים לחלוטין גם לאחר התיקון.
- במידה והבלדי הבהירות וגוון הצבע נעשים משמעותיים יותר במשך הזמן, חזור על הכיוונים.

קישורים רלבנטיים

- "הגדרת מזהה המקרון" עמ' 79
- "בחירת המקרון הרצוי להפעלה" עמ' 79
- "התאמת איכות התצוגה בין מספר מקרנים" עמ' 80

הגדרת מזהה המקרון

כדי לשלוט במספר מקרנים בעזרת שלט, תן לכל מקרון מזהה ייחודי.

1 לחץ על [Menu], בחר בתפריט מורחב ולחץ על [Enter].

2 בחר מזהה מקרון ולחץ על [Enter].

התאמת איכות התצוגה בין מספר מקרנים

ניתן להתאים את איכות התצוגה של מספר מקרנים, כך שיקרינו אחד ליד השני.

1 הפעל את כל המקרנים שבהם תרצה להתאים את איכות התצוגה.

2 קבע מספר מזהה עבור כל מקרן.

3 ודא שכל המקרנים משתמשים בהגדרה זהה של מצב צבעים.

4 בחר בשלט במזהה של המקרן הראשון.

5 לחץ על [Menu], בחר בתפריט תמונה ולחץ על [Enter].



6 בחר בהגדרות השונות לפי הצורך.

7 בחר בשלט במזהה של המקרן הבא, וחזור על כיוון ההגדרות בתפריט תמונה כנדרש כדי להתאים את תצוגות המקרנים.

מזהה המקרן הנוכחי יופיע על גבי מסך ההקרנה. המזהה ייעלם לאחר כ-3 שניות.

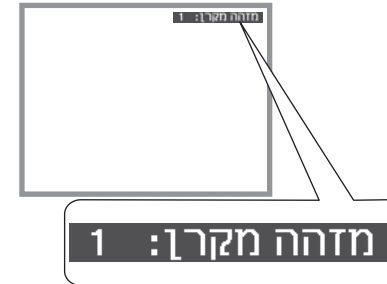

2 במהלך לחיצה על הלחצן [ID], לחץ על לחצן ספרה התואם למזהה המקרן שאותו אתה מעוניין להפעיל.

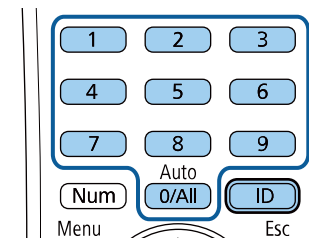

המקרן שברצונך להפעיל ייבחר.

- אם בחרת בערך [All/0] בשלט, תוכל להפעיל את כל המקרנים ללא קשר להגדרה מזהה מקרן.
- אם ביטלת את ההגדרה מזהה מקרן והעברת את הערך לכבוי, תוכל להפעיל את המקרן מהשלט עם כל מזהה שבחרת בו.
- ההגדרה מזהה המקרן נשמרת בשלט. המזהה נשמר גם אם מוציאים את הסוללות של השלט כדי להחליף אותן. אולם, אם הסוללות יישארו מחוץ לשלט למשך זמן רב, המזהה יחזור להגדרת ברירת המחדל שלו (All/0).
- שימוש בכמה שלטים בו-זמנית עלול לגרום לשיבוש בקרני האינפרא אדום ולחוסר יכולת להפעיל את המקרנים.



קישורים רלבנטיים

- "הגדרת סיסמה" עמ' 81
- "בחירת סוגי אבטחת סיסמה" עמ' 82
- "הזנת סיסמה לשימוש במקרן" עמ' 83
- "רשימת פונקציות" עמ' 10

הגדרת סיסמה

בפעם הראשונה שתשתמש במקרן יהיה עליך לבחור סיסמה.

כברירת מחדל, לא מוגדרת סיסמה. עליך לבחור סיסמה.



1 החזק את הלחצן [Freeze] בשלט למשך כ-5 שניות.

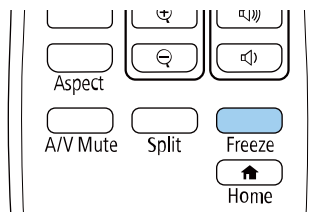

כעת יוצג תפריט ההגדרות הגנת סיסמה.

- אם לא תבחר סיסמה, תוצג בקשה לקביעת סיסמה לפני שתוכל לעבור אל תפריט ההגדרות הגנת סיסמה.
- אם האפשרות הגנת סיסמה כבר פעילה, עליך להזין את הסיסמה הנכונה כדי להציג את תפריט ההגדרות הגנת סיסמה.



תוכל להגן על המקרן מפני גניבה ושימוש לא רצוי על ידי הגדרת תכונות האבטחה הבאות:

- אבטחת סיסמה למניעת שימוש במקרן על ידי אנשים שאינם יודעים את הסיסמה, ומניעת ביצוע שינויים במסך ההתחלה ובהגדרות אחרות.
- תכונה זו הינה נגד גניבה, כך שלא ניתן להשתמש במקרן גם אם הוא נגנב, וניתן להגביל את האנשים המורשים להשתמש במקרן.
- אבטחת נעילת לחצן לחסימת הפעלה של המקרן תוך שימוש בלחצנים שעל גבי לוח הבקרה. אפשרות זו שימושית באירועים או בתצוגות שבהם ברצונך לבטל את הפעלת כל הלחצנים בעת הקרנה, או בבתי ספר, כאשר ברצונך להגביל פעולת לחצן.
- כבלי אבטחה להגנה פיזית על המקרן ולהשארותו במקום.

קישורים רלבנטיים

- "סוגי אבטחת סיסמה" עמ' 81
- "נעילת לחצני המקרן" עמ' 83
- "התקנת כבל אבטחה" עמ' 84

סוגי אבטחת סיסמה

תוכל להגדיר את סוגי אבטחת הסיסמה הבאים תוך שימוש בסיסמה משותפת:

- סיסמת הגנה בהדלקה מונעת שימוש במקרן ללא הזנת הסיסמה. כשאתה מחבר את כבל המתח ומפעיל את המקרן בפעם הראשונה, עליך להזין את הסיסמה המתאימה. הדבר חל גם על הדלקה ישירה וכן על הפעלה אוטומטית.
- סיסמת הגנת לוגו משתמש מונעת שינוי של המסך המותאם אשר מוצג בהפעלה, כאשר לא מתקבל אות או כאשר נעשה שימוש בתכונה השתקת קול/וידאו. הצגת המסך המותאם מרתיעה גנבים אשר רואים מהי זהות בעלי המקרן.
- סיסמת הגנת רשת מונעת שינוי של הגדרות רשת של המקרן.
- הגדרת סיסמה ל הגנת לו"ז מונעת מאחרים לשנות את הגדרות הלו"ז של המקרן.
- הגנה מפני **Screen Mirroring** הסיסמה מונעת ממישהו לשנות את הגדרות Screen Mirroring של המקרן.

2 בחר סיסמה ולחץ [Enter].



כעת תוצג השאלה לשנות סיסמה?.

3 בחר כן ולחץ [Enter].

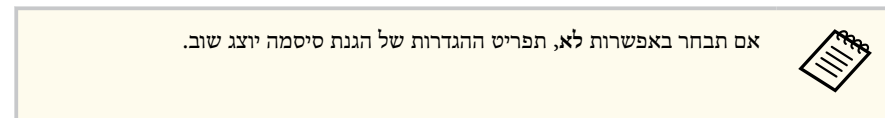

4 החזק את הלחצן [Num] בשלט והזן סיסמה בת ארבע ספרות על ידי לחיצה על הלחצנים המספריים.

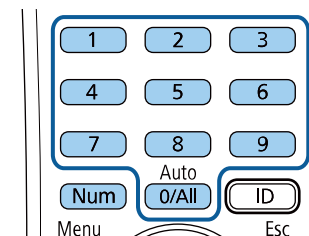

הסיסמה תוצג ככוכביות (***) תוך כדי הזנה. לאחר שהזנת את הספרה הרביעית, תוצג בקשת אישור.

5 הזן שנית את הסיסמה.

כעת תוצג ההודעה הסיסמה התקבלה. אם תזין סיסמה שגויה, תוצג הודעה המבקשת ממך להזין שוב את הסיסמה.

6 לחץ על [Esc] כדי לחזור אל התפריט.

7 רשום לעצמך את הסיסמה ושמור אותה במקום בטוח.

בחירת סוגי אבטחת סיסמה

לאחר שהגדרת סיסמה, יוצג תפריט זה בו תוכל לבחור בסוגי אבטחת הסיסמה בהם תרצה להשתמש.



אם לא יוצג תפריט זה, החזק את הלחצן [Freeze] בשלט למשך 5 שניות עד שיוצג התפריט.

- למניעת שימוש בלתי מורשה במקרן, בחר בערך פועל עבור ההגדרה הגנה בהדלקה.
- למניעת שינויים בלוגו משתמש או בהגדרות התצוגה הרלוונטיות, בחר באפשרות פועל עבור ההגדרה הגנת לוגו משתמש.
- למניעת שינויים בהגדרות הרשת, בחר בערך פועל עבור ההגדרה הגנת רשת.
- למניעת שינויים בהגדרות לוח הזמנים של המקרן, בחר פועל בתור הגדרת הגנת לוי"ז.
- למניעת שינויים בהגדרות Screen Mirroring של המקרן, בחר פועל בתור הגנה מפני Screen Mirroring.

תוכל להדביק את מדבקת הגנת הסיסמה למקרן כאמצעי נוסף להרתעה מפני גניבה.

2 במידה והסיסמה שגויה, תוצג הודעה ותתבקש לנסות שנית. הזן את הסיסמה הנכונה כדי להמשיך.

שים לב

- אם תזין סיסמה לא נכונה שלוש פעמים ברצף, ההודעה המקרן יינעל. תוצג למשך כ-5 דקות ולאחר מכן המקרן יעבור למצב המתנה. במקרה מעין זה, שלוף את תקע החשמל מהשקע החשמלי ולאחר מכן הכנס אותו שוב והפעל את המקרן מחדש. המקרן יציג את מסך הזנת הסיסמה שוב, כך שבאפשרותך להזין את הסיסמה הנכונה.
- אם שכחת את הסיסמה, רשום את מספר " בקש קוד: xxxxxx" המופיע על-גבי המסך וצור קשר עם Epson לקבלת עזרה.
- אם תחזור על הפעולה ותזין סיסמה שגויה 30 פעם ברצף, תוצג ההודעה צור קשר עם Epson כמתואר בתיעוד שברשותך. תוצג והמקרן לא יקבל הזנות נוספות של הסיסמה. צור קשר עם Epson לקבלת עזרה.

שמור את השלט במקום בטוח; אם תאבד אותו, לא תוכל להזין את הסיסמה.



הזנת סיסמה לשימוש במקרן

כאשר יוצג מסך הסיסמה, הזן את הסיסמה הנכונה.



נעילת לחצני המקרן

תוכל לנעול את הלחצנים שעל גבי לוח הבקרה כדי למנוע שימוש במקרן. ניתן להמשיך ולהפעיל את המקרן באמצעות השלט.

1 החזק את הלחצן [Num] בשלט תוך כדי הזנת הסיסמה המספרית.

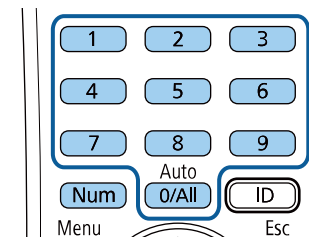

מסך הסיסמה ייסגר.

שחרור לחצני המקרן

במידה ולחצני המקרן ננעלו, בצע את אחת מהפעולות הבאות כדי לשחרר אותם.

- החזק את הלחצן [Enter] בלוח הבקרה למשך כ-7 שניות. כעת תוצג הודעה והנעילה תבוטל.
- בחר בערך כבוי עבור ההגדרה נעילת לוח בקרה שבתפריט הגדרות של המקרן.

הגדרות > נעל הגדרות > נעילת לוח בקרה

קישורים רלבנטיים

- "הגדרות תכונות המקרן - תפריט הגדרות" עמ' 130

התקנת כבל אבטחה

תוכל להתקין במקרן את כבל האבטחה כדי למנוע גניבות.

- השתמש בחריץ האבטחה במקרן כדי לחבר מערכת אבטחה של Kensington Microsaver.

למידע נוסף על מערכת האבטחה Microsaver, ניתן להיכנס לאתר של Kensington.

<https://www.kensington.com/>



1 לחץ על הלחצן [Menu] בשלט או בלוח הבקרה.

2 בחר בתפריט הגדרות ולאחר מכן לחץ על [Enter].



3 בחר נעל הגדרות > נעילת לוח בקרה, ולחץ על [Enter].

4 בחר באחד מסוגי הנעילה הבאים ולאחר מכן לחץ [Enter]:

- לנעילת כל לחצני המקרן, בחר באפשרות נעילה מלאה.
 - לנעילת כל לחצני המקרן חוץ מלחצן ההדלקה, בחר באפשרות נעילה חלקית.
- כעת תוצג הודעת אישור.

5 בחר כן ולחץ [Enter].
ההגדרה נעילת לוח בקרה נכנסת לתוקף.

קישורים רלבנטיים

- "שחרור לחצני המקרן" עמ' 84

- השתמש בנקודת החיבור לכבל אבטחה הנמצאת על המקרן כדי לחבר כבל ולאבטח אותו לנקודה קבועה בחדר או לרהיט כבד.

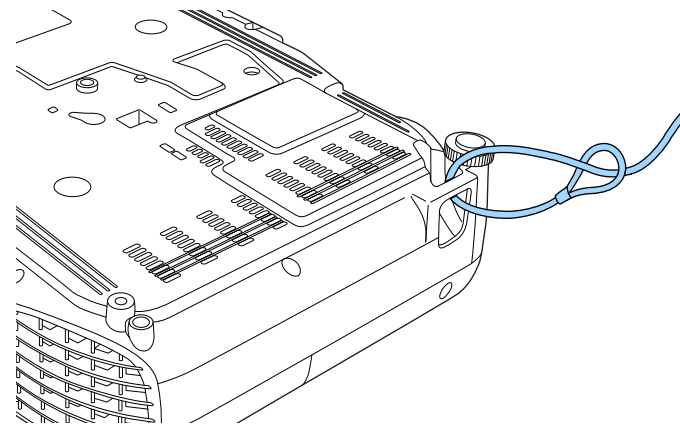

תוכל להשתמש במנעול כבל רגיל למניעת גניבה. עיין בתיעוד המצורף למנעול הכבל לצורך קבלת הוראות נעילה.



שימוש במקרן דרך הרשת

פעל בהתאם להוראות שבסעיפים הבאים כדי להגדיר את המקרן לשימוש ברשת.

◀ קישורים רלבנטיים

- "הקרנה באמצעות רשת קווית" עמ'87
- "הקרנה באמצעות רשת אלחוטית" עמ'90
- "הקרנה דרך רשת אלחוטית מהתקן נייד (Screen Mirroring)" עמ'98
- "HTTP מאובטח" עמ'103

2 חבר את הקצה השני של הכבל ליציאה LAN של המקרן.

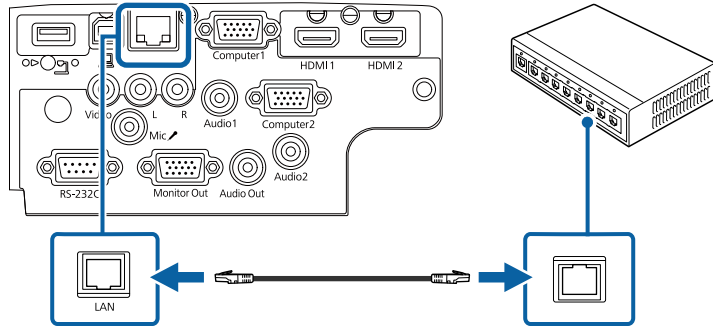

◀ קישורים רלבנטיים

- "רשימת פונקציות" עמ' 10

בחירת ההגדרות של רשת קווית

לפני שתוכל להקרין מהמחשבים ברשת, עליך לבחור את הגדרות הרשת במקרן.

ודא שכבר חיברת את המקרן לרשת הקווית שלך בעזרת יציאת LAN.



ניתן לשלוח למקרן תמונות באמצעות רשת קווית. לשם כך, חבר את המקרן לרשת והגדר את המקרן והמחשב להקרנה ברשת.

אחרי חיבור והגדרת המקרן כמתואר כאן, הורד והתקן את Epson iProjection (Windows/Mac) מהאתר הבא.

epson.sn/

התוכנה Epson iProjection תגדיר את המחשב להקרנה מהרשת. היא גם מאפשרת לערוך פגישות אינטראקטיביות על ידי הקרנת מסכי המחשבים של המשתמשים ברשת. להוראות נוספות, עיין בהוראות השימוש של Epson iProjection (Windows/Mac).

אם לא נבחרה סיסמת בקרת Web, תוצג בקשה לקביעת סיסמה לפני שניתן יהיה לשמור את הגדרות הרשת. פעל לפי ההוראות המוצגות כדי לבחור סיסמה.



◀ קישורים רלבנטיים

- "חיבור לרשת קווית" עמ' 87
- "בחירת ההגדרות של רשת קווית" עמ' 87
- "רשימת פונקציות" עמ' 10

חיבור לרשת קווית

כדי לחבר את המקרן לרשת מקומית (LAN) באמצעות כבל, השתמש בכבל רשת מסוג 100Base-TX או 10Base-T. כדי לשמור על שידור נתונים תקין, השתמש בכבל מסוכם מקטגוריה 5 או טוב יותר.

1 חבר קצה אחד של כבל הרשת לרכות, מתג או הראוטר.

- **סיסמת PLink** מאפשרת הזנה של סיסמה באורך של עד 32 סימנים אלפאנומריים לשימוש בפרוטוקול PLink כאשר שולטים במקרן.
- **סיסמה ל-Remote** מאפשרת הזנת סיסמה באורך של עד 8 סימנים אלפאנומריים לגישה למקרן באמצעות 'שליטה בסיסית'. (שם המשתמש הוא EPSONREMOTE. כברירת מחדל, לא מוגדרת סיסמה.)
- **סיסמת בקרת Web** מאפשרת הזנת סיסמה באורך של עד 8 סימנים אלפאנומריים לגישה למקרן ברשת. (שם המשתמש הוא EPSONWEB. כברירת מחדל, לא מוגדרת סיסמה.)
- ההגדרה **סיסמת מנהל** מאפשרת להזין סיסמה בת ארבע ספרות כדי לגשת למקרן כמנהל באמצעות Epson iProjection. (כברירת מחדל, לא מוגדרת סיסמה.)
- **מילת מפתח** למקרן מאפשרת הפעלה של סיסמת אבטחה למניעת גישה אל המקרן על ידי כל מי שאינו נמצא בחדר בו נמצא המקרן. עליך להזין את מילת המפתח האקראית המוצגת ממחשב כלשהו באמצעות Epson iProjection כדי לגשת למקרן ולשתף את המסך הנוכחי.
- **הצג את מילת המפתח** מאפשרת לבחור אם להציג את מילת המפתח של המקרן בתמונה המוקרנת כשניגשים למקרן באמצעות Epson iProjection.
- ההגדרה **הצג פרטי LAN** מאפשרת להגדיר את פורמט ההצגה של פרטי הרשת של המקרן.

השתמש בלוח המקשים שעל המסך להזנת מספרים ותווים. לחץ על לחצני החיצים בשלט כדי לבחור בסימנים ולחץ [Enter] כדי לבחור בהם.



1 לחץ על [Menu], בחר בתפריט רשת ולחץ על [Enter].

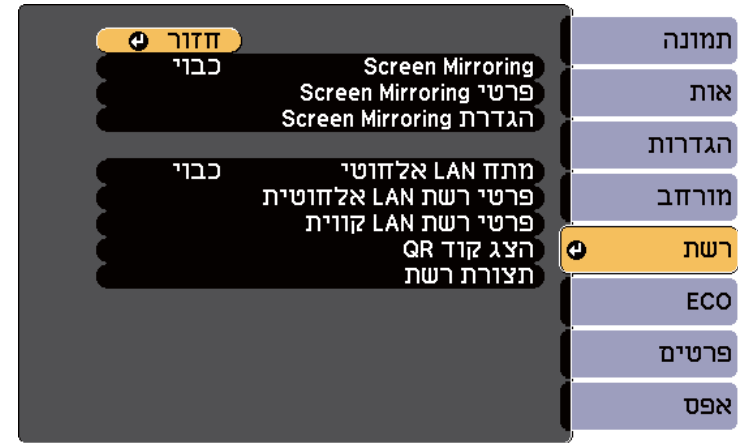

2 בחר תצורת רשת ולאחר מכן לחץ על [Enter].

3 בחר בתפריט בסיסי ולאחר מכן לחץ על [Enter].

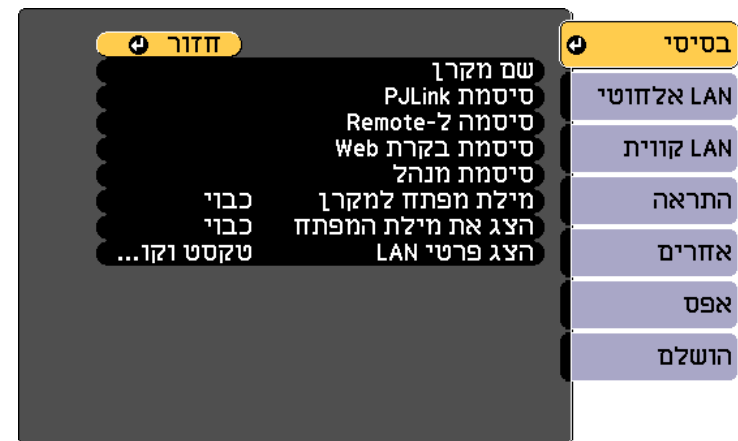

4 בחר באפשרויות הבסיסיות בהתאם לצורך.

- שם מקרן מאפשר הזנת שם באורך של עד 16 סימנים אלפאנומריים לזיהוי המקרן ברשת.

5 בחר בתפריט רשת LAN קווית ולאחר מכן לחץ [Enter].



8 אם תרצה לסיים את בחירת ההגדרות, בחר באפשרות סיום ופעל על פי ההוראות המוצגות כדי לשמור את ההגדרות וכדי לצאת מהתפריטים.

אם לא נבחרה סיסמת בקרת Web, תוצג בקשה לקביעת סיסמה לפני שניתן יהיה לשמור את ההגדרות. פעל לפי ההוראות המוצגות כדי לבחור סיסמה.

9 לחץ על הלחצן [LAN] בשלט.

הגדרות הרשת הקווית יושלמו כאשר כתובת ה-IP הנכונה תוצג במסך ההמתנה לרשת האלחוטית.

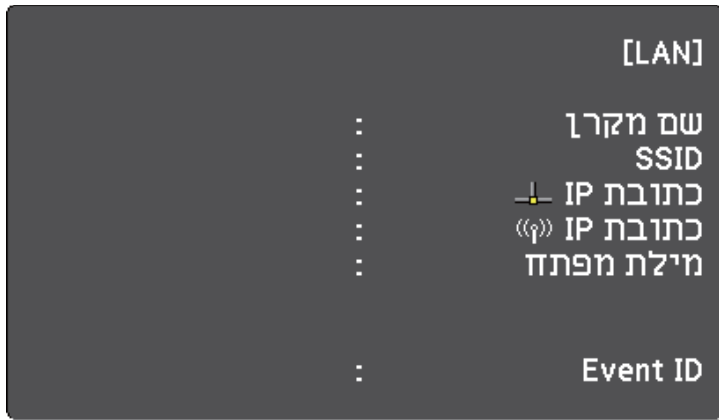

6 הקצה את הגדרות ה-IP עבור הרשת לפי הצורך.

- במידה והרשת אליה אתה מתחבר מקצה כתובות באופן אוטומטי, בחר באפשרות הגדרות IP כדי להעביר את ערך ההגדרה DHCP למצב פועל.
- אם עליך להגדיר את הכתובות ידנית, בחר באפשרות הגדרות IP כדי לקבוע את ערך DHCP ככבוי והזן את כתובת IP, מיסוך Subnet, וכן כתובת שער על פי הצורך.
- אם ברצונך לחבר את המקרן לרשת באמצעות IPv6, בחר באפשרות הגדרות IPv6 כדי לקבוע את ההגדרה IPv6 לערך פועל, ולאחר מכן קבע את ההגדרות תצורה אוטומטית והשתמש בכתובת זמנית לפי הצורך.

כדי לסמן את המספרים שאתה רוצה במקלדת המוצגת, לחץ על לחצני החצים בשלט הרחוק. כדי לבחור באחד מהמספרים המסומנים, לחץ על [Enter].

7 כדי שכתובת ה-IP לא תוצג במסך ההמתנה של רשת ה-LAN ובמסך הבית, הגדר את הצגת כתובת IP לאפשרות כבוי.

- "שימוש במפתח USB להתחברות למחשב Windows" עמ'97
- "רשימת פונקציות" עמ'10

התקנת מודול רשת ה-LAN האלחוטית

כדי להשתמש במקרן דרך רשת אלחוטית, התקן את מודול רשת ה-LAN האלחוטית Epson 802.11b/g/n. אל תתקין מודול אחר של רשת LAN אלחוטית.

שים לב

לעולם אל תסיר את המודול כאשר המחווון כחול או מהבהב, או במהלך הקרנה אלחוטית. הדבר עלול לגרום נזק למודול ואף לאבדן נתונים.

1 בעת הזאת המקרן הקפד להסיר את מודול ה-LAN האלחוטי, מטעמי בטיחות.

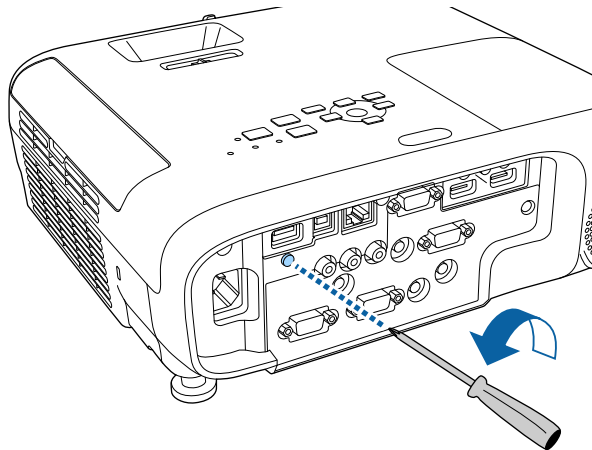

ניתן לשלוח למקרן תמונות באמצעות רשת אלחוטית.

- כדי לעשות זאת, עליך להתקין את מודול רשת LAN אלחוטית Epson 802.11b/g/n, ואז להגדיר את המקרן והמחשב להקרנה אלחוטית.
- בדגמים מסוימים מובנה מודול רשת LAN אלחוטית. אין צורך להתקין את מודול רשת ה-LAN האלחוטית מסוג Epson 802.11b/g/n.
- ניתן לחבר את המקרן לרשת האלחוטית על-ידי הגדרת התצורה של החיבור באופן ידני באמצעות תפריטי רשת של המקרן.
- אחרי התקנת מודול ה-LAN הלחוטי והגדרת המקרן, הורד והתקן את תוכנת הרשת הנדרשת. השתמש בתוכנה הבאה ובמסמכי העזרה כדי להגדיר ולשלוט בהקרנה אלחוטית.
- בעזרת התוכנה Epson iProjection (Windows/Mac) ניתן לקיים פגישות אינטראקטיביות על ידי הקרנה של מסכי המחשב למשתמשים דרך הרשת. להוראות נוספות, עיין ב הוראות השימוש של Epson iProjection (Windows/Mac).
- האפליקציה Epson iProjection (iOS/Android) מאפשרת להקרין ממכשירי iOS או Android. ניתן להוריד את Epson iProjection מ-App Store או מ-Google Play. כל החיובים שעשויים לנבוע מההתקשרות אל App Store או Google Play הם באחריות הלקוח.
- האפליקציה Epson iProjection (Chromebook) מאפשרת להקרין ממכשירי Chromebook. ניתן להוריד את Epson iProjection מ-Chrome Web Store. כל החיובים שעשויים לנבוע מההתקשרות אל Chrome Web Store הינם באחריות הלקוח.

אם לא נבחרה סיסמת בקרת Web, תוצג בקשה לקביעת סיסמה לפני שניתן יהיה לשמור את הגדרות הרשת. פעל לפי ההוראות המוצגות כדי לבחור סיסמה.



◀ קישורים רלבנטיים

- "התקנת מודול רשת ה-LAN האלחוטית" עמ'90
- "בחירה ידנית של הגדרות רשת אלחוטית" עמ'91
- "בחירה של הגדרות רשת אלחוטית ב-Windows" עמ'93
- "בחירה של הגדרות הרשת האלחוטית ב-Mac" עמ'94
- "הגדרת אבטחה עבור רשת אלחוטית" עמ'94
- "שימוש בקוד QR לחיבור מכשיר נייד" עמ'96

בחירה ידנית של הגדרות רשת אלחוטית

לפני שתוכל להקריין מהרשת האלחוטית, עליך לבחור הגדרות רשת במקרן.

1 לחץ על [Menu], בחר בתפריט רשת ולחץ על [Enter].



2 בחר באפשרות פועל עבור ההגדרה מתח LAN אלחוטי.

3 בחר תצורת רשת ולאחר מכן לחץ על [Enter].

2 חבר את מודול ה-LAN האלחוטי ליציאה USB-A של המקרן.

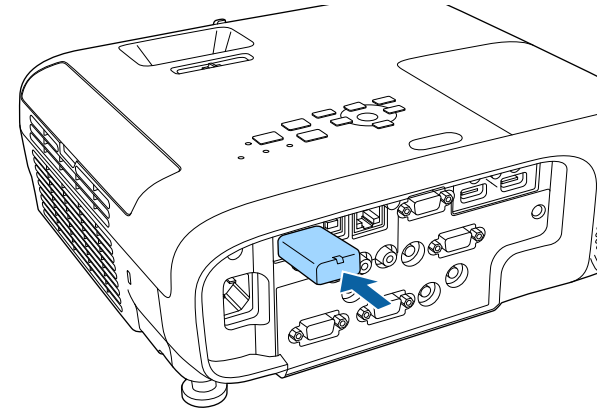

3 חבר את כיסוי מודול ה-LAN האלחוטי והדק אותו למקומו בעזרת הבורג.

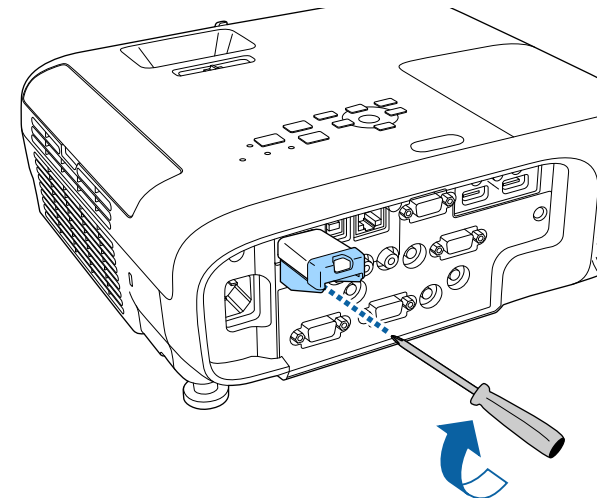

◀ קישורים רלבנטיים

• "רשימת פונקציות" עמ' 10

- ההגדרה הצג פרטי LAN מאפשרת להגדיר את פורמט ההצגה של פרטי הרשת של המקרן.

השתמש בלוח המקשים שעל המסך להזנת מספרים ותווים. לחץ על לחצני החיצים בשלט כדי לבחור בסימנים ולחץ [Enter] כדי לבחור בהם.



4 בחר בתפריט בסיסי ולאחר מכן לחץ על [Enter].

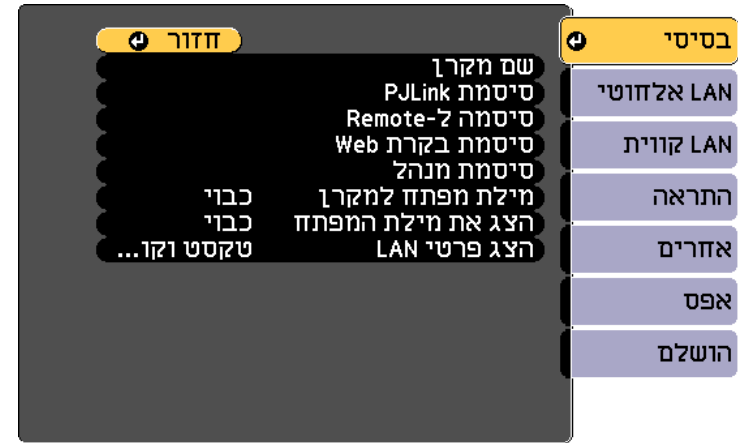

6 בחר בתפריט LAN אלחוטי ולאחר מכן לחץ על [Enter].

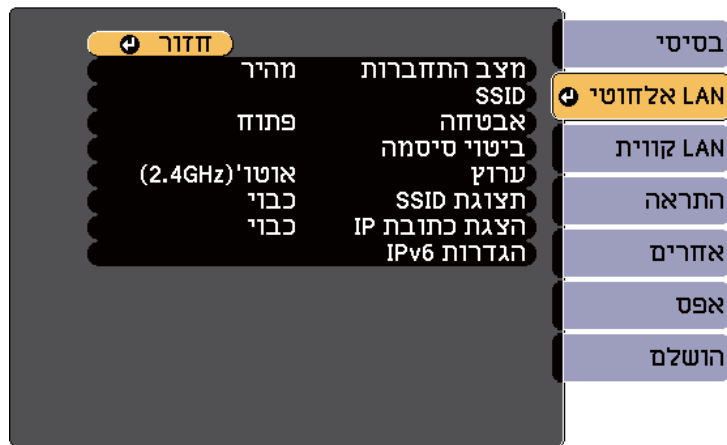

7 בחר בהגדרה מצב חיבור.

- מהיר מאפשר להתחבר לכמה סמארטפונים, טאבלטים או מחשבים באופן ישיר באמצעות תקשורת אלחוטית.
- מתקדם מאפשר להתחבר לכמה סמארטפונים, טאבלטים או מחשבים על גבי נקודת גישה לרשת אלחוטית.

8 במידה ובחרת במצב התחברות מתקדם, בחר באפשרות חפש נקודת גישה כדי לבחור בנקודת הגישה אליה תרצה להתחבר.

אם עליך להקצות ידנית את ה-SSID, בחר באפשרות SSID כדי להזין את ה-SSID.



5 בחר באפשרויות הבסיסיות בהתאם לצורך.

- שם מקרן מאפשר הזנת שם באורך של עד 16 סימנים אלפאנומריים לזיהוי המקרן ברשת.
- סיסמת PLink מאפשרת הזנה של סיסמה באורך של עד 32 סימנים אלפאנומריים לשימוש בפרוטוקול PLink כאשר שולטים במקרן.
- סיסמה ל-Remote מאפשרת הזנת סיסמה באורך של עד 8 סימנים אלפאנומריים לגישה למקרן באמצעות 'שליטה בסיסית'. (שם המשתמש הוא EPSONREMOTE. כברירת מחדל, לא מוגדרת סיסמה.)
- סיסמת בקרת Web מאפשרת הזנת סיסמה באורך של עד 8 סימנים אלפאנומריים לגישה למקרן ברשת. (שם המשתמש הוא EPSONWEB. כברירת מחדל, לא מוגדרת סיסמה.)
- ההגדרה סיסמת מנהל מאפשרת להזין סיסמה בת ארבע ספרות כדי לגשת למקרן כמנהל באמצעות Epson iProjection. (כברירת מחדל, לא מוגדרת סיסמה.)
- מילת מפתח למקרן מאפשרת הפעלה של סיסמת אבטחה למניעת גישה אל המקרן על ידי כל מי שאינו נמצא בחדר בו נמצא המקרן. עליך להזין את מילת המפתח האקראית המוצגת ממחשב כלשהו באמצעות Epson iProjection כדי לגשת למקרן ולשתף את המסך הנוכחי.
- הצג את מילת המפתח מאפשרת לבחור אם להציג את מילת המפתח של המקרן בתמונה המוקרנת כשניגשים למקרן באמצעות Epson iProjection.

9 למצב חיבור מתקדם, הקצה את הגדרות ה-IP עבור הרשת על פי ההגדרות הדרושות.

- במידה והרשת אליה אתה מתחבר מקצה כתובות באופן אוטומטי, בחר באפשרות הגדרות IP כדי להעביר את ערך ההגדרה DHCP למצב פועל.
- אם עליך להגדיר את הכתובות ידנית, בחר באפשרות הגדרות IP כדי לקבוע את ערך DHCP ככבוי והזן את כתובת IP, מיסוך Subnet, וכן כתובת שער על פי הצורך.
- אם ברצונך לחבר את המקרן לרשת באמצעות IPv6, בחר באפשרות הגדרות IPv6 כדי לקבוע את ההגדרה IPv6 לערך פועל, ולאחר מכן קבע את ההגדרות תצורה אוטומטית והשתמש בכתובת זמנית לפי הצורך.

10 כדי ששם הרשת או כתובת ה-IP לא יוצגו במסך ההמתנה של רשת ה-LAN ובמסך הבית, הגדר את תצוגת SSID או הצגת כתובת IP לאפשרות כבוי.

11 אם תרצה לסיים את בחירת ההגדרות, בחר באפשרות סיום ופעל על פי ההוראות המוצגות כדי לשמור את ההגדרות וכדי לצאת מהתפריטים.

אם לא נבחרה סיסמת בקרת Web, תוצג בקשה לקביעת סיסמה לפני שניתן יהיה לשמור את ההגדרות. פעל לפי ההוראות המוצגות כדי לבחור סיסמה.



12 לחץ על הלחצן [LAN] בשלט.

הגדרות הרשת האלחוטית הושלמו כאשר כתובת ה-IP הנכונה תוצג במסך ההמתנה לרשת האלחוטית.

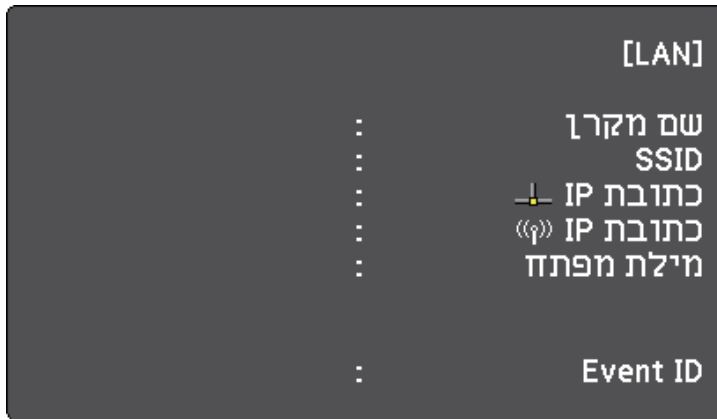

בסיום ההגדרות האלחוטיות עבור המקרן, עליך לבחור את הרשת האלחוטית במחשב. לאחר מכן, הפעל את תוכנת הרשת כדי לשלוח תמונות אל המקרן באמצעות רשת אלחוטית.

בחירה של הגדרות רשת אלחוטית ב-Windows

לפני שתתחבר אל המקרן, בחר ברשת האלחוטית המתאימה במחשב.

1 לגישה אל תוכנת הרשת האלחוטית המותקנת, לחץ לחיצה כפולה על סמל הרשת שבסרגל המשימות של Windows.

2 כשאתה מתחבר במצב מתקדם, בחר בשם הרשת (SSID) של הרשת שאליה המקרן מתחבר.

3 לחץ התחבר.

בחירה של הגדרות הרשת האלחוטית ב-Mac

לפני שתתחבר אל המקרן, בחר ברשת האלחוטית המתאימה ב-Mac.

1 לחץ על סמל ה-Wi-Fi בסרגל התפריטים שבחלק העליון של התצוגה.

2 כשאתה מתחבר במצב מתקדם, ודא שפונקציונליות ה-Wi-Fi פעילה ובחר בשם הרשת (SSID) של הרשת שאליה המקרן מתחבר.

הגדרת אבטחה עבור רשת אלחוטית

ניתן להגדיר אבטחה עבור מקרן כאשר הוא משתמש ברשת אלחוטית. הגדר את אפשרויות האבטחה הבאות כך שיתאימו להגדרות בהן אתה משתמש ברשת:

- אבטחת WPA2-PSK
 - אבטחת WPA3-PSK *
 - אבטחת WPA2/WPA3-PSK *
 - אבטחת WPA3-EAP *
 - אבטחת WPA2/WPA3-EAP *
- * האפשרות הזו זמינה רק כשמצב ההתחברות הוא מתקדם.

צור קשר עם מנהל הרשת לקבלת הנחיות בנוגע להזנה של הפרטים הנכונים.



1 אם ברצונך להגדיר אבטחת WPA3-EAP או WPA2/WPA3-EAP, ודא שקובץ התעודה הדיגיטלית שלך תואם להרשמה של המקרן ושהוא מונח ישירות בהתקן האחסון USB.

2 לחץ על [Menu], בחר בתפריט רשת ולחץ על [Enter].

3 בחר תצורת רשת ולאחר מכן לחץ על [Enter].

4 בחר בתפריט LAN אלחוטי ולאחר מכן לחץ על [Enter].



5 בחר בהגדרה אבטחה ולאחר מכן לחץ על [Enter].

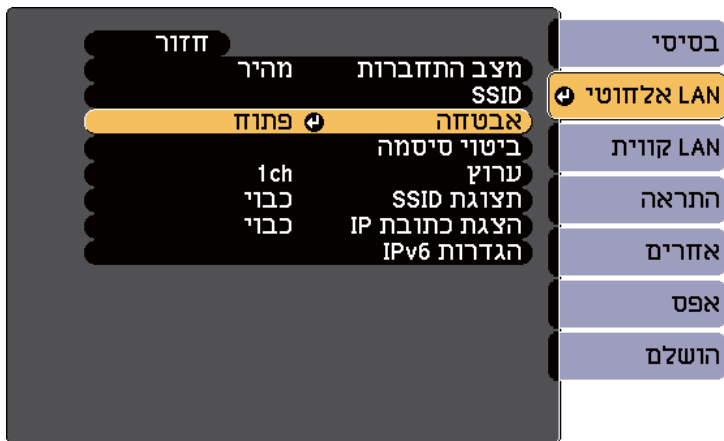

6 בחר בהגדרות האבטחה על פי הגדרות הרשת.

7

בהתאם לסוג האבטחה הרצוי, בצע אחת מהפעולות הבאות.

- **WPA3-PSK** או **WPA2/WPA3-PSK**: לחץ על ביטוי סיסמה ואז על [Enter], והזן ביטוי סיסמה באורך של 8-63 תווים. כדי להזין יותר מ-32 תווים, השתמש בדפדפן האינטרנט. לאחר מכן, עבור לשלב 16.
- **WPA3-EAP** או **WPA2/WPA3-EAP**: בחר הגדרת EAP ולחץ על [Enter].

8

בחר בפרוטוקול לאימות בתור הגדרת סוג EAP.

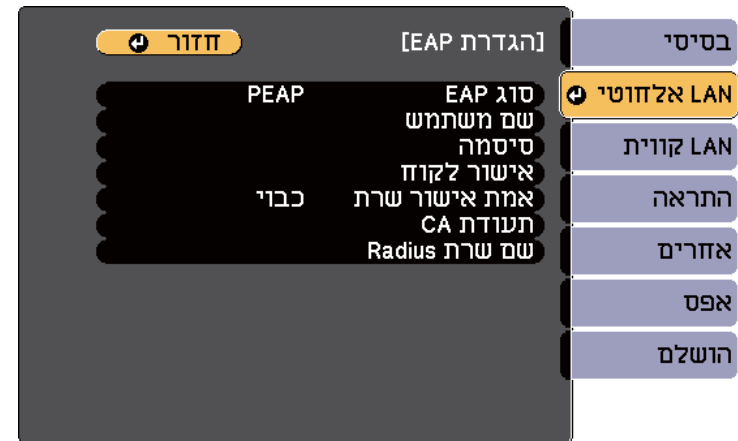

9

כדי לייבא את האישור, בחר את סוג האישור ולחץ על [Enter].

- אישור לקוח עבור סוג **PEAP-TLS** או **EAP-TLS**
- תעודת CA עבור כל סוגי EAP

ניתן לרשום את התעודות הדיגיטליות גם מדפדפן האינטרנט. עם זאת, יש להקפיד לרשום כל אישור פעם אחת בלבד כדי שהיא תותקן כהלכה.



10

בחר רישום ולחץ על [Enter].

11

פעל לפי ההוראות שעל המסך לחיבור התקן אחסון מסוג USB ליציאה USB-A במקרה.

12

לחץ על [Enter] כדי להציג את רשימת האישורים.

13

בחר את האישור לייבוא באמצעות הרשימה המוצגת. תופיע הודעה שמבקשת ממך להזין את הסיסמה עבור האישור.

14

הזן סיסמה ולחץ על [Enter].
האישור מייבא ומופיעה הודעת השלמה.

15

בחר בהגדרת EAP שלך כנחוי.

- שם משתמש מאפשר לך להזין שם משתמש שכולל עד 64 תווים אלפנומריים. כדי להזין יותר מ-32 תווים, השתמש בדפדפן האינטרנט. בעת ייבוא של אישור לקוח, השם שעליו הונפק האישור מוגדר באופן אוטומטי.
- סיסמה מאפשרת הזנת סיסמה לאימות בעזרת עד 64 תווים אלפא נומריים בעת השימוש בסוג **PEAP** או **EAP-FAST**. כדי להזין יותר מ-32 תווים, השתמש בדפדפן האינטרנט.
- האפשרות אמת אישור שרת מאפשרת לך לבחור אם לאמת את אישור השרת כשמגדירים תעודת CA.
- השדה שם שרת **Radius** מאפשר לך להזין את שם השרת לאימות.

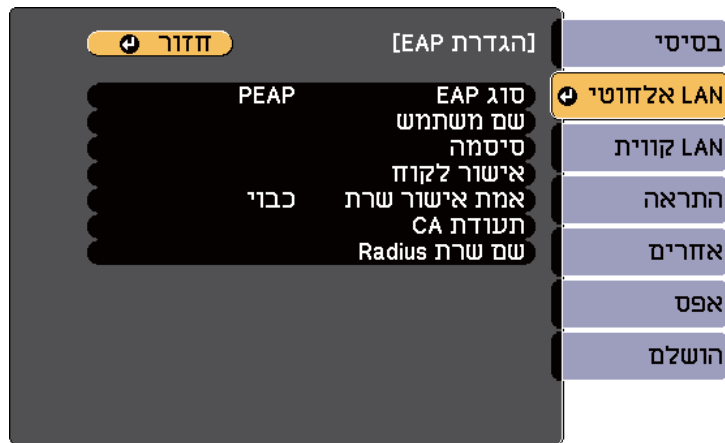

מפרט	תיאור
קודי Hash	MD5/SHA-1/SHA-256/SHA-384/SHA-512
אורך המקש	bit 512/1024/2048/4096
קידוד	BASE64/Binary

* אפשר לקבוע את הסיסמה בעזרת עד 64 תווים אלפא נומריים. עם זאת, כדי להזין יותר מ-32 תווים, עליך להשתמש בדפדפן אינטרנט.

שימוש בקוד QR לחיבור מכשיר נייד

לאחר בחירת הגדרות הרשת האלחוטית עבור המקרן שלך תוכל להציג קוד QR על המסך ולהשתמש בו כדי לחבר התקן נייד בעזרת היישום Epson iProjection (iOS/Android).

- ודא שהתקנת את הגרסה העדכנית של Epson iProjection במכשיר.
- ניתן להוריד את Epson iProjection בחינם מ-App Store או מ-Google Play. כל החיובים שעשויים לנבוע מההתקשרות אל App Store או Google Play הם באחריות הלקוח.
- אם משתמשים ב-Epson iProjection במצב חיבור מהיר, מומלץ להגדיר אמצעי אבטחה.



1 לחץ על הלחצן [LAN] בשלט. קוד ה-QR יוצג בשטח ההקרנה.

- אם אינך רואה את קוד ה-QR, קבע את ההגדרה הצג פרטי LAN לערך טקסט וקוד QR בתפריט רשת של המקרן.
- רשת > תצורת רשת > בסיסי > הצג פרטי LAN
- כדי להסתיר את קוד ה-QR לחץ על [Esc].
- כאשר קוד ה-QR מוסתר, לחץ על [Enter] כדי להציג אותו.



2 הפעל את Epson iProjection במכשיר הנייד.

16 אם סיימת לבצע את ההגדרות, בחר באפשרות הושלם ופעל על פי ההוראות המוצגות כדי לשמור את ההגדרות וכדי לצאת מהתפריטים.

◀ קישורים רלבנטיים

- "אישורי לקוח ותעודות CA נתמכים" עמ' 96
- "תפריט רשת - תפריט רשת LAN אלחוטית" עמ' 138

אישורי לקוח ותעודות CA נתמכים

באפשרותך לרשום את הסוגים האלה של תעודות דיגיטליות.

אישור לקוח (PEAP-TLS/EAP-TLS)

מפרט	תיאור
פורמט	PKCS#12
סיומת	P12, PFX
קידוד	RSA
קודי Hash	MD5/SHA-1/SHA-256/SHA-384/SHA-512
אורך המקש	bit 512/1024/2048/4096
סיסמה *	עד 64 תווים של אותיות וספרות; חובה

תעודת CA (PEAP/PEAP-TLS/EAP-TLS/EAP-FAST)

מפרט	תיאור
פורמט	X509v3
סיומת	DER/CER/PEM
קידוד	RSA

- הסר את מודול רשת LAN אלחוטית מהמקרן והחדר את המפתח USB לאותה יציאה הנמצאת בשימוש עבור מודול רשת LAN אלחוטית. (דגמים בהם מותקן מודול רשת LAN אלחוטית אופציונלי.)
כעת תוקרן הודעה על כך שעדכון פרטי הרשת הושלם.

6 הסר את מפתח ה-USB.

אם המקרן זקוק למודול רשת LAN אלחוטית, החדר מחדש את מודול רשת LAN אלחוטית אל המקרן. (דגמים בהם מותקן מודול רשת LAN אלחוטית אופציונלי.)

7 חבר את מפתח USB ליציאת USB במחשב שלך.

8 פעל לפי ההוראות המוצגות כדי להתקין את היישום הנחוץ.

- במידה ומוצגת הודעת Windows Firewall, לחץ כן כדי לנטרל את ה-firewall.
- נדרשת הרשאת מנהל מערכת כדי להתקין את התוכנה.
- אם התוכנה לא מותקנת אוטומטית, לחץ לחיצה כפולה על הקובץ **MPPLaunch.exe** במפתח ה-USB.

לאחר מספר דקות, תמונת המחשב תוצג במקרן.

9 בסיום ההקרנה האלחוטית, בחר באפשרות הסרה בטוחה של חומרה שבסרגל המשימות של Windows, ולאחר מכן שלוף את מפתח ה-USB מהמחשב.

- ייתכן שיהיה עליך להפעיל מחדש את המחשב כדי להפעיל מחדש את החיבור לרשת LAN אלחוטית.

3 קרא את קוד ה-QR המוקרן באמצעות Epson iProjection כדי לחבר אותו אל המקרן.

כדי לקרוא נכון את קוד ה-QR, ודא שאתה עומד בדיוק מול המסך המוקרן וקרוב מספיק כדי שהקוד המוקרן יהיה בתוך הסימון של קורא ה-QR במכשיר הנייד. אם אתה רחוק מדי מהמסך, ייתכן שהקוד לא ייקרא.

כאשר נוצר חיבור, בחר בתפריט תוכן תחת ≡, ולאחר מכן בחר את הקובץ שברצונך להקרין.

שימוש במפתח USB להתחברות למחשב Windows

באפשרותך להגדיר את כוונן ההבזק מסוג USB שלך בתור מפתח USB כדי לחבר את המקרן במהירות למחשב Windows שמחובר לרשת LAN אלחוטית. אחרי שתיצור מפתח USB תוכל להקרין במהירות תמונות מהמקרן המחובר לרשת.

1 הגדר מפתח USB באמצעות התוכנה Epson iProjection (Windows/Mac).

להוראות נוספות, עיין בהוראות השימוש של *Epson iProjection* (Windows/Mac).

2 ודא שמודול רשת ה-LAN האלחוטית מותקן או מובנה במקרן.

3 הפעל את המקרן.

4 לחץ על הלחצן [LAN] בשלט. כעת יוצג מסך ההמתנה של הרשת. ודא ששם הרשת (SSID) ושכתובת ה-IP מוצגים.

5 בצע אחת מהפעולות הבאות כדי לחבר את מפתח ה-USB.

- חבר את מפתח USB ליציאת USB-A של המקרן. (דגמים עם מודול רשת LAN אלחוטית מובנה.)

בחירת הגדרות Screen Mirroring

כדי להקרין תמונות מהתקן נייד, עליך לבחור בהגדרות Screen Mirroring עבור המקרן.

אם הגדרת סיסמת הגנה מפני Screen Mirroring, עליך לבטל תחילה את סיסמת הגנה מפני Screen Mirroring.



1 לחץ על [Menu], בחר בתפריט רשת ולחץ על [Enter].



באפשרותך לשלוח תמונה למקרן ממכשירים ניידים כמו מחשבים ניידים, סמארטפונים וטאבלטים באמצעות טכנולוגיית Miracast.

אם ההתקן שברשותך תומך ב-Miracast, אין צורך להתקין תוכנה נוספת. בעת שימוש במחשב Windows, ודא שהמתאם הדרוש לחיבור Miracast זמין.

שים לב להגבלות הבאות כאשר אתה משתמש בתכונות Screen Mirroring.

- לא ניתן להפעיל תמונה שזורה.
- לא ניתן לנגן שמע מרוצה ערוצים על גבי 3ch (ערוץ 3).
- לא ניתן להקרין תמונות ברזולוציה גבוהה מ-1920 × 1080 ובקצב תמונות שעולה על 30 תמונות לשנייה.
- לא ניתן לנגן וידאו תלת ממדי.
- בהתאם להתקן, ייתכן שלא תוכל להציג תוכן המוגן בזכויות יוצרים באמצעות חיבור Miracast.
- אין לשנות את הגדרת Screen Mirroring של המקרן במהלך הקרנה באמצעות Screen Mirroring. שינוי ההגדרה במהלך ההקרנה עלול לגרום לניתוק של המקרן ולעיכוב בחיבור מחדש.

רשת < הגדרת Screen Mirroring

- אין לכבות את המקרן ישירות מהמפסק במהלך הקרנה באמצעות Screen Mirroring.

- בעיקר התקנים ניידים עם מערכת הפעלה Android או Windows 8.1 ואילך תומכים ב-Miracast.
- התמיכה ב-Miracast משתנה בהתאם להתקן הנייד. לקבלת פרטים, עיין במדריך למשתמש של ההתקן הנייד.
- אם לא נבחרה סיסמת בקרת Web, תוצג בקשה לקביעת סיסמה לפני שניתן יהיה לשמור את הגדרות הרשת. פעל לפי ההוראות המוצגות כדי לבחור סיסמה.



קישורים רלבנטיים

- "בחירת הגדרות Screen Mirroring" עמ' 98
- "התחברות באמצעות Screen Mirroring עם הפונקציה Miracast" עמ' 100
- "רשימת פונקציות" עמ' 10

2 בחר באפשרות פועל עבור ההגדרה **Screen Mirroring**.



3 בחר הגדרת **Screen Mirroring** ולחץ על [Enter].

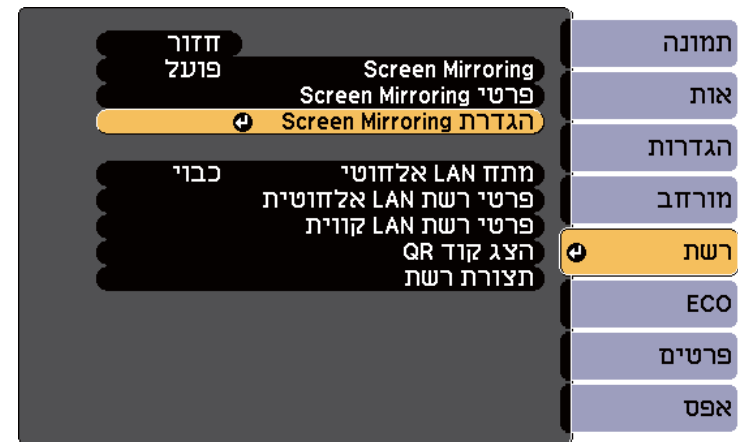

4 הגדר את שם תצוגה לפי הצורך.

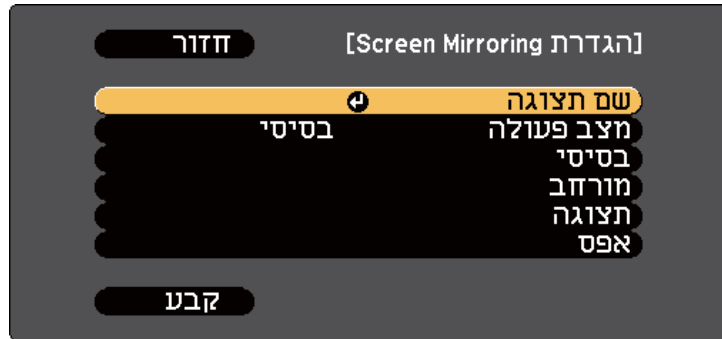

5 בחר בהגדרה מצב פעולה.

- האפשרות בסיסי מאפשרת לך להתחבר באמצעות אפשרויות בסיסיות.
- האפשרות מורחב מאפשרת לך להתחבר באמצעות אפשרויות מתקדמות.

6 בחר בהגדרה בסיסי בהתאם לצורך.

- מערכת **WLAN** מאפשרת בחירה בסוג מערכת ה-LAN האלחוטית אליה המקרן מחובר.
- כוונן ביצועים מאפשר לכוון את מהירות ואת איכות ה-Screen Mirroring. בחר בערך קטן כדי לשפר את האיכות ובחר בערך גדול כדי להגביר את המהירות.
- מצב התחברות מאפשר לך לבחור את סוג האבטחה. זמין רק עבור מצב פעולה בסיסי.

7 עבור מצב פעולה מורחב, בחר בהגדרה מורחב.

- האפשרות מצב פגישה מאפשרת לך לבחור את סוג הפגישה. בחר באפשרות אפשר להפריע כדי להתחבר להתקן נייד אחר במהלך הקרנה באמצעות Screen Mirroring, או באפשרות אי אפשר להפריע כדי להתחבר להתקן אחד בלבד.
- האפשרות ערוץ מאפשרת לך לבחור את הערוץ האלחוטי שבו משתמשת הפונקציה Screen Mirroring.

5 אם מוצג המסך להזנת קוד PIN בהתקן הנייד, הזן את קוד ה-PIN שמוצג במסך ההמתנה של Screen Mirroring או בפינה הימנית התחתונה של התמונה המוקרנת. המקרן מציג את התמונה מההתקן הנייד.



תהליך ההתחברות עשוי להימשך מספר רגעים. במהלך ההתחברות, אל תנתק את אספקת המתח של המקרן. פעולה זו עלולה לגרום להתקן לקפוא או לקרוס. בהתאם להתקן הנייד, ייתכן שיהיה עליך למחוק התקן במהלך ההתחברות. פעל על פי ההוראות המוצגות בהתקן.

◀ קישורים רלבנטיים

- "התחברות באמצעות Screen Mirroring ב-Windows 10" עמ' 100
- "התחברות באמצעות Screen Mirroring ב-Windows 8.1" עמ' 101

התחברות באמצעות Screen Mirroring ב-Windows 10

באפשרותך להגדיר את המחשב להקרנה אלחוטית ולנגן שמע במערכת הרמקולים של המקרן על-ידי התחברות באמצעות Screen Mirroring.

1 בחר באפשרות הגדרת **Screen Mirroring** במקרן, לפי הצורך.

2 לחץ על [LAN] בשלט או במרכז הבקרה כדי להחליף את מקור Screen Mirroring. יופיע מסך ההמתנה של Screen Mirroring.

8 בחר בהגדרה תצוגה בהתאם לצורך.

- התראת קוד סודי מאפשרת להציג את קוד ה-PIN בתמונה המוקרנת תוך כדי הקרנה של מקורות אות שונים מ-Screen Mirroring.

- הצגת שם המכשיר מאפשרת להציג את שם המכשיר החדש שחובר בתמונה המוקרנת תוך כדי הקרנה של מקורות אות שונים מ-Screen Mirroring.

9 כאשר תסיים לבחור את ההגדרות, בחר קבע ופעל על פי ההוראות המוצגות כדי לשמור את ההגדרות וכדי לצאת מהתפריטים.



אם לא נבחרה סיסמת בקרת Web, תוצג בקשה לקביעת סיסמה לפני שניתן יהיה לשמור את ההגדרות. פעל לפי ההוראות המוצגות כדי לבחור סיסמה.

10 לחץ על הלחצן [Home] בשלט. ההגדרות מושלמות כאשר שם תצוגה מופיע במסך הבית.

התחברות באמצעות Screen Mirroring עם הפונקציה Miracast

אם יש ברשותך התקן נייד, כגון סמארטפון, והוא תומך ב-Miracast, תוכל ליצור חיבור אלחוטי בינו לבין המקרן ולהקרין תמונות. תוכל לנגן שמע במערכת הרמקולים של המקרן על-ידי התחברות באמצעות Screen Mirroring.

1 בחר באפשרות הגדרת **Screen Mirroring** במקרן, לפי הצורך.

2 לחץ על [LAN] בשלט או במרכז הבקרה כדי להחליף את מקור Screen Mirroring. יופיע מסך ההמתנה של Screen Mirroring.

3 בהתקן הנייד, השתמש בפונקציה Miracast כדי לחפש את המקרן. כעת תוצג רשימה של ההתקנים הזמינים.

4 בחר בשם תצוגה של המקרן מהרשימה.

תהליך ההתחברות עשוי להימשך מספר רגעים. במהלך ההתחברות, אל תנתק את אספקת המתח של המקרן. פעולה זו עלולה לגרום להתקן לקפוא או לקרוס.



התחברות באמצעות Screen Mirroring ב-Windows 8.1

תוכל להגדיר את המחשב להקרנה אלחוטית מהאפשרות של Windows 8.1. תוכל לנגן שמע במערכת הרמקולים של המקרן על-ידי התחברות באמצעות Screen Mirroring.

1 בחר באפשרות הגדרת **Screen Mirroring** במקרן, לפי הצורך.

2 לחץ על [LAN] בשלט או במרכז הבקרה כדי להחליף את מקור Screen Mirroring. יופיע מסך ההמתנה של Screen Mirroring.

3 במחשב, בחר התקנים מצ'ארמס ולאחר מכן בחר הקרן.



3 הצג את מרכז הפעולות, ולאחר מכן בחר באפשרות התחבר.

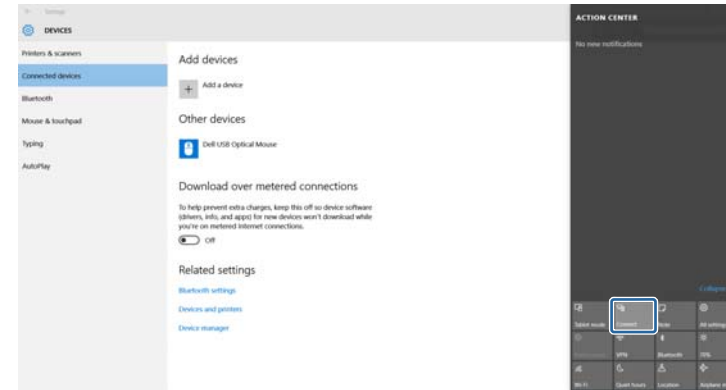

קעת תוצג רשימה של ההתקנים הזמינים.

4 בחר בשם תצוגה של המקרן מהרשימה.

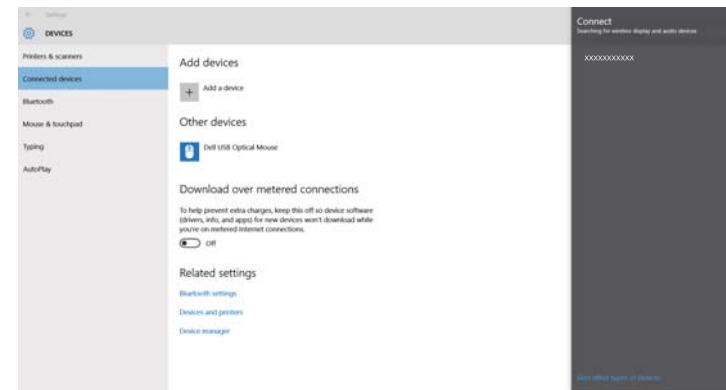

5 אם מוצג מסך להזנת קוד סודי במחשב, הזן את הקוד הסודי (PIN) שמוצג במסך ההמתנה של Screen Mirroring או בפניה הימנית התחתונה של התמונה המוקרנת. המקרן יציג את התמונה מהמחשב.

תהליך ההתחברות עשוי להימשך מספר רגעים. במהלך ההתחברות, אל תנתק את אספקת המתח של המקרן. פעולה זו עלולה לגרום להתקן לקפוא או לקרוס.



4 בחר באפשרות הוסף צג אלחוטי.



כעת תוצג רשימה של ההתקנים הזמינים.

5 בחר בשם תצוגה של המקרן מהרשימה.

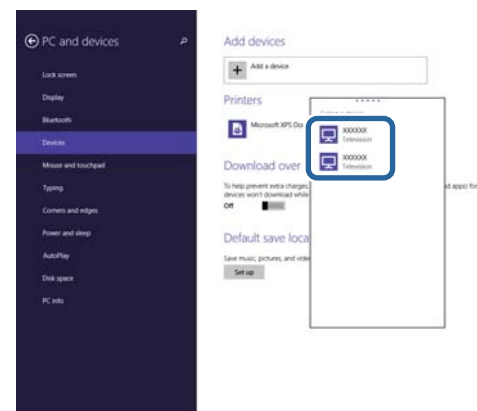

6 אם מוצג מסך להזנת קוד סודי במחשב, הזן את הקוד הסודי (PIN) שמוצג במסך ההמתנה של Screen Mirroring או בפינה הימנית התחתונה של התמונה המוקרנת. המקרן יציג את התמונה מהמחשב.

4 בחר בתפריט אחרים ולאחר מכן לחץ על [Enter].



5 קבע את הגדרת HTTP מאובטח ל- פועל.

6 בחר אישור שרת Web ולחץ על [Enter].

7 בחר רישום ולחץ על [Enter].

8 פעל לפי ההוראות שעל המסך לחיבור התקן אחסון מסוג USB ליציאה USB-A במקרן.

9 לחץ על [Enter] כדי להציג את רשימת האישורים.

10 בחר את האישור לייבוא באמצעות הרשימה המוצגת. תופיע הודעה שמבקשת ממך להזין את הסיסמה עבור האישור.

11 הזן סיסמה ולחץ על [Enter].
האישור מיובא ומופיעה הודעת השלמה.

ניתן להשתמש בפרוטוקול HTTPS כדי לשפר את האבטחה בין המקרן לבין הדפדפן שמתקשר איתו. לשם כך, עליך ליצור אישור שרת, להתקין אותו במקרן ולהפעיל את ההגדרה HTTP מאובטח בתפריטי המקרן כדי לאמת את מהימנותו של דפדפן האינטרנט.

👉 רשת < תצורת רשת < אחרים < HTTP מאובטח

גם אם אינך מתקין אישור שרת, המקרן יוצר אוטומטית אישור חתימה עצמית ומאפשר קיום תקשורת. עם זאת, מכיוון שאישור חתימה עצמית לא יכול לאמת מהימנות מדפדפן אינטרנט, מופיעה אזהרה לגבי מהימנות השרת כאשר דפדפן האינטרנט ניגש אל המקרן. אזהרה זו לא מונעת קיום תקשורת.

◀ קישורים רלבנטיים

- "ייבוא של אישור שרת Web באמצעות התפריטים" עמ' 103
- "רשימת פונקציות" עמ' 10

ייבוא של אישור שרת Web באמצעות התפריטים

באפשרותך ליצור אישור שרת Web ולייבא אותו באמצעות תפריטי המקרן וכונן הבזק מסוג USB.

ניתן לרשום את התעודות הדיגיטליות גם מדפדפן האינטרנט. עם זאת, יש להקפיד לרשום כל אישור פעם אחת בלבד כדי שהיא תותקן כהלכה.



1 ודא שקובץ התעודה הדיגיטלית שלך תואם להרשמה של המקרן והוא נמצא ישירות בהתקן האחסון USB.

2 לחץ על [Menu], בחר בתפריט רשת ולחץ על [Enter].

3 בחר תצורת רשת ולאחר מכן לחץ על [Enter].

◀ קישורים רלבנטיים

• "אישורי שרת Web נתמכים" עמ'104

אישורי שרת Web נתמכים

באפשרותך לרשום את הסוגים האלה של תעודות דיגיטליות.

אישור שרת Web (HTTP מאובטח)

מפרט	תיאור
פורמט	PKCS#12
סיומת	P12, PFX
קידוד	RSA
קודי Hash	MD5/SHA-1/SHA-256/SHA-384/SHA-512
אורך המקש	bit 512/1024/2048/4096
שם נפוץ	שם מארח רשת
ארגון	אופציונאלי
סיסמה *	עד 64 תווים של אותיות וספרות; חובה

* אפשר לקבוע את הסיסמה בעזרת עד 64 תווים אלפא נומריים. עם זאת, כדי להזין יותר מ-32 תווים, עליך להשתמש בדפדפן אינטרנט.

ניטור ובקרה של המקרן

פעל בהתאם להוראות שבסעיפים הללו כדי לנטר ולשלוט במקרן דרך רשת.

◀ קישורים רלבנטיים

- "Epson Projector Management" עמ'106
- "שליטה במקרן רשת באמצעות דפדפן אינטרנט" עמ'107
- "רישום תעודות דיגיטליות מדפדפן אינטרנט" עמ'111
- "הגדרת התראות דואר אלקטרוני ברשת עבור המקרן" עמ'112
- "הגדרת ניטור באמצעות SNMP" עמ'114
- "שימוש בפקודות ESC/VP21" עמ'115
- "תמיכה ב-PJLink" עמ'117
- "תמיכה ב-Crestron Connected" עמ'118
- "הגדרת לוחות זמנים לאירועי המקרן" עמ'122

התוכנה Epson Projector Management (ב-Windows בלבד) מאפשרת לנטר את המקרן ולשלוט בו דרך הרשת. עיין בהוראות השימוש של *Epson Projector Management*. ניתן להוריד את Epson Projector Management מהאתר הבא.

epson.sn/

◀◀ קישורים רלבנטיים

• "רשימת פונקציות" עמ' 10

4 עבור למסך Epson Web Control על-ידי הזנת כתובת ה-IP של המקרן בתיבת הכתובות שבדפדפן. בעת הזנה של כתובת IPv6, תחום את הכתובות באמצעות [ו-].
המסך של Epson Web Control יוצג.

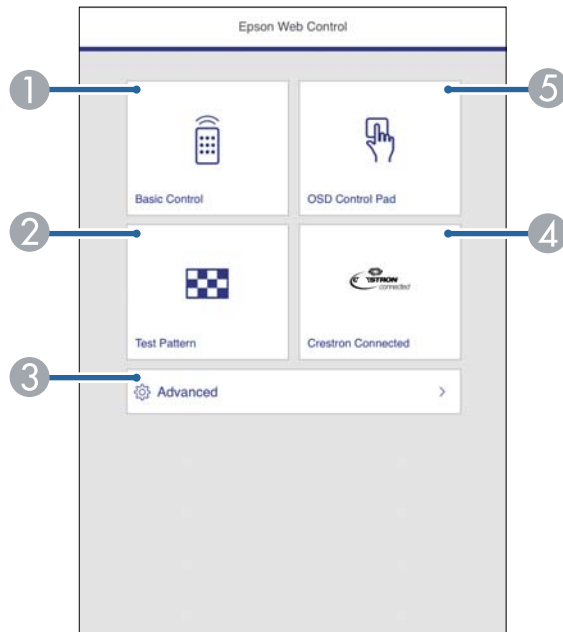

- 1 שליטה במקרן מרחוק.
- 2 הצגת תבנית הבדיקה.
- 3 עריכת הגדרות המקרן.
- 4 פותח את Crestron Connected חלון פעולה. זמין רק כאשר אתה מגדיר את Crestron Connected מערכת.
- 5 עריכת ההגדרות בתפריט של המקרן באמצעות האצבע או העכבר.

לאחר שחיברת את המקרן לרשת, תוכל לבחור הגדרות מקרן ולשלוט בהקרנה בעזרת דפדפן רשת תואם. בדרך זו תוכל לגשת אל המקרן מרחוק.

- ודא כי המחשב והמקרן מחוברים לרשת. בעת הקרנת תמונות באמצעות רשת LAN אלחוטיית, חבר במצב חיבור מתקדם.
- אפשר להשתמש בדפדפני האינטרנט הבאים.
- Internet Explorer 11 ואילך (Windows)
- Microsoft Edge (Windows)
- Safari (iOS, Mac)
- Chrome (Android)
- אין לחבר שרת פרוקסי כשמשמשים בדפדפן. לא ניתן לבחור בכל הגדרות התפריטים של המקרן או לשלוט בכל תכונות המקרן באמצעות דפדפן אינטרנט.
- אם הגדרת את מצב המתנה לאפשרות תקשורת פועלת, תוכל להשתמש בדפדפן האינטרנט כדי לבחור הגדרות ולשלוט בהקרנה גם אם המקרן במצב המתנה (כאשר המכשיר כבוי).
ECO < מצב המתנה < מצב המתנה

1 ודא שהמקרן פועל.

2 ודא שהמחשב או המכשיר מחובר לאותה רשת שאליה מחובר המקרן.

3 הפעל את דפדפן האינטרנט במחשב או במכשיר.

האפשרויות של Web Control

שליטה בסיסית

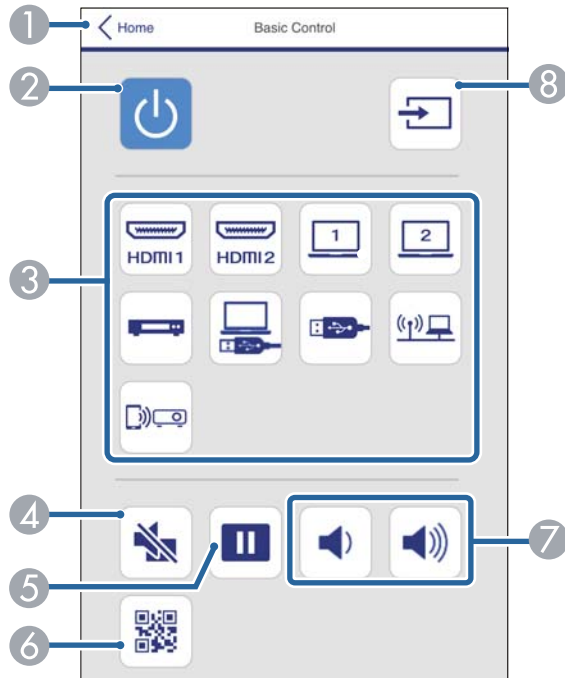

- 1 חזרה למסך של Epson Web Control.
- 2 מפעיל או מכבה את המקרן.
- 3 בחירת אות מקור.
- 4 מפעיל ומכבה זמנית את השמע של הווידאו.
- 5 משהה או ממשיך הצגת תמונות.
- 6 מציג את קוד ה-QR.
- 7 כוונן עוצמת הרמקול.
- 8 חיפוש מקורות.

5 בחר את האפשרות שתואמת לפונקציה במקרן שבה אתה רוצה לשלוט.

ייתכן שיהיה עליך לגשת לאפשרויות מסוימות במסך **Epson Web Control**. ראשית הגדר את הסיסמאות האלה.



- לגישה לאפשרות שליטה בסיסית, עליך להתחבר עם שם המשתמש **EPSONREMOTE** והסיסמה ל-**Remote** שלך. (כברירת מחדל, לא מוגדרת סיסמה.)
הגדר את שליטה בסיסית למצב פועל בתפריט רשת של המקרן והגדר סיסמה.
רשת > תצורת רשת > אחרים > שליטה בסיסית
- לגישה לאפשרויות אחרות ולשמירת הגדרות, עליך להתחבר עם שם המשתמש **EPSONWEB** וסיסמת בקרת **Web** שלך. (כברירת מחדל, לא מוגדרת סיסמה.)
קבע את הסיסמה בתפריט רשת של המקרן.
רשת > תצורת רשת > בסיסי > סיסמת בקרת **Web**

◀ קישורים רלבנטיים

- "האפשרויות של Web Control" עמ' 108
- "אפשרויות הגדרת המקרן - תפריט ECO" עמ' 144
- "תפריט רשת - תפריט בסיסי" עמ' 137
- "רשימת פונקציות" עמ' 10

תבנית בדיקה

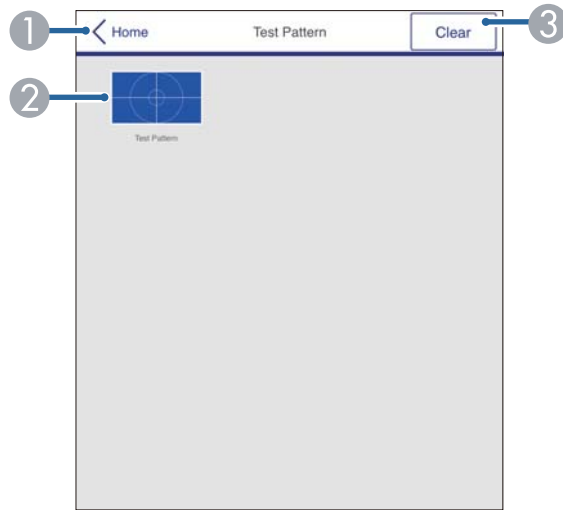

- 1 חזרה למסך של Epson Web Control.
- 2 הצגת תבניות הבדיקה השונות ובחירת תבנית בדיקה שתוקרן.
- 3 הפסקת ההצגה של תבנית הבדיקה.

לוח הבקרה של תפריט המסך

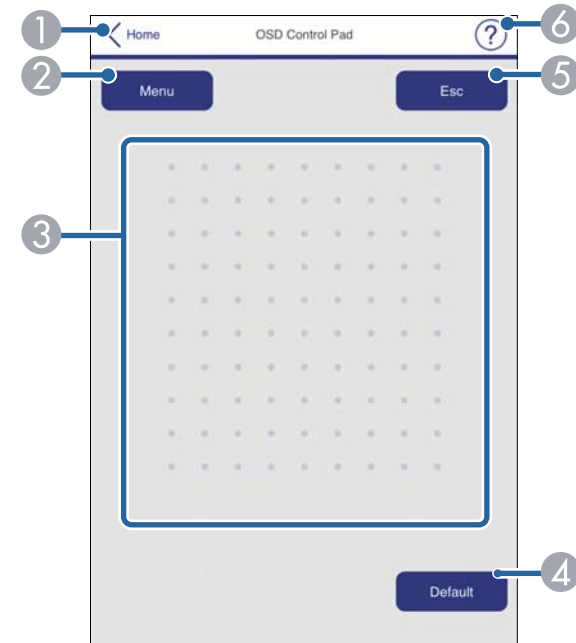

- 1 חזרה למסך של Epson Web Control.
- 2 הצגת תפריטי ההגדרות של המקרן.
- 3 אפשר להשתמש באצבע או בעכבר כדי לזוז בתפריטים.
- 4 איפוס ההגדרה שנבחרה לברירת המחדל.
- 5 חזרה לתפריט הקודם.
- 6 הצגת נושאי העזרה.

קישורים רלבנטיים

- "רשימת פונקציות" עמ' 10

מתקדמות



- 1 פתיחת התפריטים.
- 2 הצגת השם של התפריט שנבחר.
- 3 בחירת הגדרות המקרן.
- 4 נעילה/ביטול הנעילה של הגדרות המקרן.
- 5 עדכון הגדרות המקרן.

אי אפשר לשנות את ההגדרות הבאות באמצעות Epson Web Control.

- לחצן משתמש
- לוגו משתמש
- הגדרות HDMI EQ
- שפה
- אפס שעות נורה



9 כשתסיים לרשום את האישור, לחץ על החל כדי להשלים את השינויים ותהליך הרישום.

◀ קישורים רלבנטיים

- "רשימת פונקציות" עמ' 10

ניתן לשמור אישורים דיגיטליים במקרן כדי לשמור על אבטחת הקבצים המוצגים.

ניתן לרשום תעודות דיגיטליות גם בתפריט רשת של המקרן. עם זאת, יש להקפיד לרשום כל אישור פעם אחת בלבד כדי שהיא תותקן כהלכה.

👉 רשת < תצורת רשת < רשת LAN אלחוטית < הגדרת EAP < אישור לקוח

👉 רשת < תצורת רשת < רשת LAN אלחוטית < הגדרת EAP < תעודת CA

👉 רשת < תצורת רשת < אחרים < אישור שרת Web



1 ודא שקובץ התעודה הדיגיטלית שלך תואם לרישום המקרן.

2 ודא שהמקרן פועל.

3 הפעל את דפדפן האינטרנט במחשב או בהתקן שמחובר לרשת.

4 עבור למסך Epson Web Control על-ידי הזנת כתובת ה-IP של המקרן בתיבת הכתובות שבדפדפן.

המסך של Epson Web Control יוצג.

5 בחר באפשרות מתקדם.

• ייתכן שיהיה עליך להיכנס למערכת לפני שתוכל להציג את המסך מתקדם. אם מסך הכניסה מוצג, הזן את שם המשתמש והסיסמה שלך. (שם המשתמש הוא **EPSONWEB**. כברירת מחדל, לא מוגדרת סיסמה.)

• תוכל לשנות את הסיסמה תחת סיסמת בקרת Web בתפריט רשת של המקרן.

👉 רשת < תצורת רשת < בסיסי < סיסמת בקרת Web



6 בתפריט רשת, בחר באפשרות אישור.

7 בחר בקובץ האישור שברצונך לרשום.

8 הזן את הסיסמה בתיבה סיסמה ולחץ על קבע.

6 בחר מספר עבור האפשרות **מספר יציאה של שרת ה-SMTP**, בין 0 ל-65535 (ברירת המחדל היא 25).

7 בחר סוג של אימות לשרת ה-SMTP.

8 הזן שם משתמש לשרת ה-SMTP.

9 הזן סיסמה לאימות לשרת ה-SMTP.

10 הזן את כתובת הדוא"ל שתופיע ככתובת של השולח בשדה **מאת**.

11 בחר בשדה כתובת, הזן את כתובת הדואר האלקטרוני ובחר בהתראות שברצונך לקבל. חזור על הפעולה עבור עד שלוש כתובות.

כתובת דוא"ל יכולה להיות באורך של עד 64 תווים אלפא נומריים. כדי להזין יותר מ-32 תווים, השתמש בדפדפן האינטרנט.



12 אם תרצה לסיים את בחירת ההגדרות, בחר באפשרות **סיום** ופעל על פי ההוראות המוצגות כדי לשמור את ההגדרות וכדי לצאת מהתפריטים.

במידה והמקרן כבה בשל בעיה קריטית, ייתכן שלא תקבל התראה בדואר אלקטרוני.



◀ קישורים רלבנטיים

- "הודעות התראה של המקרן בדואר אלקטרוני דרך הרשת" עמ' 113
- "אפשרויות הגדרת המקרן - תפריט ECO" עמ' 144
- "רשימת פונקציות" עמ' 10

אפשר להגדיר את המקרן כך שהוא ישלח לך התראת דוא"ל ברשת אם יש בעיה עם המקרן. אם הגדרת את מצב המתנה לאפשרות תקשורת פועלת, תוכל לקבל התראות בדוא"ל גם אם המקרן במצב המתנה (כאשר המכשיר כבוי).

ECO < מצב המתנה < מצב המתנה

1 לחץ על [Menu], בחר בתפריט רשת ולחץ על [Enter].

2 בחר תצורת רשת ולאחר מכן לחץ על [Enter].

3 בחר בתפריט התראה ולאחר מכן לחץ על [Enter].



4 קבע את ההגדרה הודעת דואר לערך פועל.

5 הזן את כתובת ה-IP עבור האפשרות שרת SMTP.

אל תשתמש בכתובת "127.x.x.x" (כש-x הוא מספר בין 0 ל-255) עבור שרת SMTP.



הודעות התראה של המקרן בדואר אלקטרוני דרך הרשת

אם התעוררה בעיה במקרן המחובר לרשת, ובחרת קבלה של התראות בדואר אלקטרוני, תקבל הודעת דואר אלקטרוני ובה המידע הבא:

- כתובת הדוא"ל שמוגדרת בשדה **מאת** בתור שולח הדואר
- הכיתוב **Epson Projector** בשורת הנושא
- שם המקרן בו התגלתה הבעיה
- כתובת ה-IP של המקרן הרלבנטי
- מידע מפורט בנוגע לבעיה

7 אם תרצה לסיים את בחירת ההגדרות, בחר באפשרות סיום ופעל על פי ההוראות המוצגות כדי לשמור את ההגדרות וכדי לצאת מהתפריטים.

◀ קישורים רלבנטיים

• "רשימת פונקציות" עמ' 10

מנהלי רשת יכולים להתקין תוכנת SNMP (Simple Network Management Protocol) במחשבי רשת ולנטר את המקרנים. אם הרשת שלך משתמשת בתוכנה זו, תוכל להגדיר את המקרן לניטור SNMP.

1 לחץ על [Menu], בחר בתפריט רשת ולחץ על [Enter].

2 בחר תצורת רשת ולאחר מכן לחץ [Enter].

3 בחר בתפריט התראה ולאחר מכן לחץ על [Enter].



4 קבע את ההגדרה SNMP לערך פועל.

5 הזן עד שתי כתובות IP כדי לקבל התראות SNMP, והשתמש ב-0 וב-255 לכל שדה כתובת.

אל תשתמש בכתובות האלה: 224.0.0.0 עד 255.255.255.255 (כאשר x הוא מספר בין 0 ל-255). מקרן זה תומך בסוכן SNMP גרסה 1 (SNMPv1).



6 הזן שם קהילה של SNMP, באורך של עד 32 תווים אלפנומריים.

פקודה	פריט	
SOURCE 52	USB	
SOURCE 53	LAN	
SOURCE 56	Screen Mirroring	
MUTE ON	פועל	השתקת קול/וידאו
MUTE OFF	כבוי	פועל/כבוי

הוסף קוד Carriage Return (CR) (0Dh) בסוף כל פקודה ושדר. צור קשר עם Epson לקבלת פרטים נוספים.

פריסות כבלים

חיבור טורי

- צורת מחבר: D-Sub 9-pin (זכר)
 - שם כניסת מקרן: RS-232C
 - סוג הכבל: כבל מוצלב (Null modem)
- בתרשים הבא, המקרן מוצג משמאל והמחשב מוצג מימין:

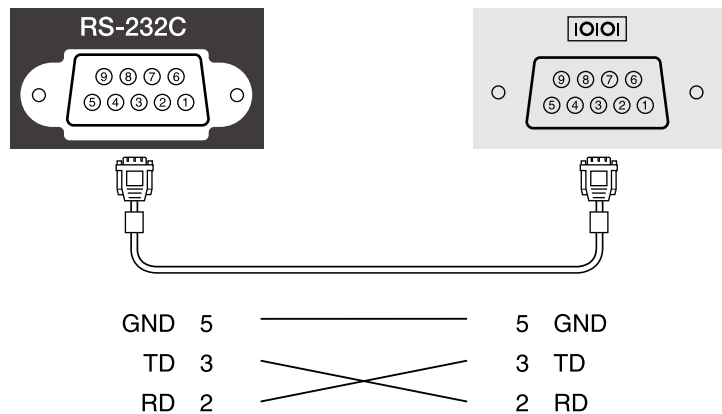

ניתן לשלוט במקרן ממכשיר חיצוני באמצעות ESC/VP21.

◀ קישורים רלבנטיים

- "רשימת פקודות ESC/VP21" עמ' 115
- "פריסות כבלים" עמ' 115
- "רשימת פונקציות" עמ' 10

רשימת פקודות ESC/VP21

כאשר הפקודה מועברת למקרן, החשמל מחובר והמקרן נכנס למצב התחממות. כאשר המקרן הופעל, מוחזר סימן נקודתיים ":(3Ah).

כאשר נקלטת פקודה, המקרן מבצע את הפקודה, מחזיר סימן ":(ולאחר מכן מקבל את הפקודה הבאה.

אם הפקודה המעובדת מסתיימת באופן חריג, מתקבלת הודעת שגיאה ומוחזר סימן ":(.

הפקודות הבאות זמינות.

פקודה	פריט	
PWR ON	פועל	הפעלה/כיבוי
PWR OFF	כבוי	
SOURCE 1F	אוטומטי	מחשב 1
SOURCE 11	RGB	
SOURCE 2F	אוטומטי	מחשב 2
SOURCE 21	RGB	
SOURCE 30	HDMI1	
SOURCE A0	HDMI2	
SOURCE 41	וידאו	
SOURCE 51	USB Display	

שם אות	פונקציה
GND	חוט אות, הארקה
TD	שידור נתונים
RD	קליטת נתונים

פרוטוקול תקשורת

- ברירת מחדל להגדרת קצב baud: 9600 סיביות לשנייה
- אורך נתונים: 8 סיביות
- סיבית ביקורת: ללא
- סיבית עצירה: 1 סיבית
- בקרת זרימה: ללא

- שם היצרן המוצג עבור "שאילתת מידע על שם היצרן"
EPSON
- שם הדגם המוצג עבור "שאילתת מידע על שם המוצר"
EPSON 992F •
EPSON 982W •
EPSON 972 •
EPSON 118 •
EPSON W49 •
EPSON X49 •

◀ קישורים רלבנטיים

- "שימוש במקרן דרך הרשת" עמ' 86
- "רשימת פונקציות" עמ' 10

PJLink נקבע על ידי איגוד תעשיות המחשבים העסקיים ומערכות המידע ביפן (Japan) JBMIA (Business Machine and Information System Industries Association) כתקן לפרוטוקול השליטה במקרני רשת, כחלק ממאמצי האיגוד ליצור תקן אחיד לפרוטוקולים של בקרה ושליטה.

המקרן תואם לתקן PJLink Class2 שנקבע על ידי JBMIA.

מספר היציאה המשמשת עבור פונקציית החיפוש של PJLink הוא 4352 (UDP).

עליך להגדיר את הרשת לפני שתוכל להשתמש ב-PJLink.

הוא תואם לכל הפקודות, פרט לפקודות הבאות, המוגדרות ב-PJLink Class2. ההסכם אושר על ידי אישור ההתאמה לתקן PJLink.

<http://pjlink.jbmia.or.jp/english/>

- פקודות לא-תואמות

פונקציה		PJLink פקודה
הגדרות השתקה	השתקת תמונה הוגדרה	AVMT 11
	השתקת שמע הוגדרה	AVMT 21

- כניסות קלט ומספר מקור הקלט הרלוונטי

שם יציאת הקלט	מספר מקור הקלט
מחשב 1	11
מחשב 2	12
וידאו	21
HDMI	32
HDMI1	32
HDMI2	33
USB	41
LAN	52
USB Display	53
Screen Mirroring	57

2 בחר תצורת רשת ולאחר מכן לחץ [Enter].

3 בחר בתפריט אחרים ולאחר מכן לחץ על [Enter].



4 הגדר את **Crestron Connected** לאפשרות פועל כדי לאפשר לזהות את המקרן.

5 אם תרצה לסיים את בחירת ההגדרות, בחר באפשרות סיום ופעל על פי ההוראות שבמסך כדי לשמור את ההגדרות וכדי לצאת מהתפריטים.

6 כבה את המקרן והדלק אותו מחדש כדי להפעיל את ההגדרה.

שליטה במקרן רשת באמצעות Crestron Connected

לאחר שמגדירים את Crestron Connected במקרן ניתן לשלוט בהקרנה באמצעות דפדפן מתאים.

1 הפעל את דפדפן האינטרנט במחשב שמחובר לרשת.

אם אתה משתמש במערכת הבקרה ברשת של Crestron Connected ניתן להגדיר את המקרן כדי להשתמש במערכת. Crestron Connected מאפשרת לשלוט במקרן באמצעות דפדפן.

- אי אפשר להשתמש בתכונה Message Broadcasting של Epson Projector Management כשמשתמשים ב-Crestron Connected.
- אם הגדרת את מצב המתנה לאפשרות תקשורת פועלת, תוכל לשלוט במקרן גם אם המקרן במצב המתנה (כאשר הוא כבוי).

ECO < מצב המתנה < מצב המתנה

למידע נוסף על Crestron Connected, בקר באתר של Crestron.

<https://www.crestron.com/>

כדי לשלוט במכשירים שבמערכת ניתן להשתמש ב-Crestron RoomView Express או ב-Crestron Fusion של Crestron. ניתן לפנות למוקד התמיכה ולשלוח הודעות חירום. לפרטים נוספים, עיין באתר האינטרנט הבא.

<http://www.crestron.com/getroomview>

מדריך זה מתאר כיצד לבצע פעולות במחשב באמצעות דפדפן אינטרנט.

◀ קישורים רלבנטיים

- "הגדרת התמיכה ב-Crestron Connected" עמ' 118
- "שליטה במקרן רשת באמצעות Crestron Connected" עמ' 118
- "אפשרויות הגדרת המקרן - תפריט ECO" עמ' 144
- "רשימת פונקציות" עמ' 10

הגדרת התמיכה ב-Crestron Connected

כדי להגדיר את מערכת הבקרה של Crestron Connected ולהשתמש בה כדי לשלוט במקרן, צריך לוודא שהמחשב והמקרן מחוברים לרשת. אם החיבור הוא אלחוט'י, צריך להגדיר את המקרן באמצעות מצב חיבור הרשת מתקדם.

1 לחץ על [Menu], בחר בתפריט רשת ולחץ על [Enter].

2 הקלד את כתובת IP של המקרן לתוך תיבת הכתובת של הדפדפן ולחץ על מקש **Enter** של המחשב.
המסך של Epson Web Control יוצג.

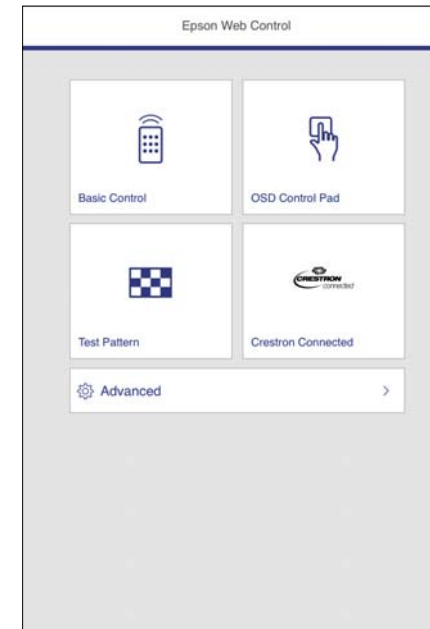

3 לחץ על **Crestron Connected**.
כעת יוצג המסך הבא:



4 בחר את מקור הקלט שברצונך לשלוט בו ב **Sources List** תיבה. ניתן לגלול בין המקורות השונים באמצעות חצים למעלה ולמטה בתיבה.

5 כדי לשלוט במקרן מרחוק, לחץ על הלחצנים שבמסך. הלחצנים תואמים ללחצנים שבשלט הרחוק של המקרן. ניתן לגלול בין אפשרויות הלחצנים שבתחתית המסך.

הלחצנים הבאים במסך אינם תואמים במדויק ללחצנים שבשלט הרחוק של המקרן:

- OK פועל בתור לחצן [Enter] לחץ
- Menu מציג את תפריט המקרן



6 לצפייה במידע על המקרן, לחץ על **Info** לשונית.

7 כדי לשנות את הגדרות המקרן, **Crestron Control** והסיסמה, לחץ על **Tools** הכרטיסייה, בחר הגדרות במסך המוצג ולאחר מכן לחץ **Send**.

3	Freeze	התמונות מושהות או ממשכות.
	Contrast	משנה את הניגודיות בין החלקים המוארים והמוצלים בתמונה.
	Brightness	משנה את בהירות התמונה.
	Color	מכוון את רוויית הצבע עבור התמונות.
	Sharpness	מכוון את חדות התמונה.
	Zoom	הגדלה או הקטנה של התמונה מבלי לשנות את גודל ההקרנה. לחץ על לחצני החצים כדי לשנות את המיקום של התמונה המוגדלת.
4	לחצני חיצים	מבצעים את אותן הפעולות כמו לחצני החצים בשלט הרחוק.
	OK	מבצע את אותה הפעולה כמו הלחצן [Enter] בשלט הרחוק.
	Menu	מציג וסוגר את תפריט המקרן.
	Auto	משפר את האפשרויות עקיבה, סנכרון ומיקום בתפריט אות של המקרן כשמקרינים את RGB אנלוגי מהציאה Computer1 או Computer2.
	Search	עובר למקור הקלט הבא ששולח תמונה.
	Esc	מבצע את אותה הפעולה כמו הלחצן [Esc] בשלט הרחוק.
5	Tools	שינוי הגדרות במקרן המחובר כעת.
	Info	הצגת מידע על המקרן המחובר כעת.
	Help	הצגת חלון מחלקת התמיכה. משמש לשליחת הודעות למנהל ולקבלת הודעות ממנו באמצעות Crestron RoomView Express.

8 בסיום בחירת ההגדרות, לחץ על **Exit** כדי לצאת מהתוכנית.

◀ קישורים רלבנטיים

- "חלון השימוש ב-Crestron Connected" עמ' 120
- "חלון הכלים של Crestron Connected" עמ' 121

חלון השימוש ב-Crestron Connected

ההגדרות שבחלון השימוש מאפשרות לשלוט במקרן ולהתאים את תמונת המקרן.



1	Power	מפעיל או מכבה את המקרן.
	Vol-/Vol+	מכוון את עוצמת הקול.
	A/V Mute	מפעיל ומכבה את הווידיאו והשמע.
2	עובר לתמונה ממקור הקלט הנבחר. כדי להציג מקורות קלט שאינם מוצגים ב Sources List, לחץ על (א) או (ב) כדי לגלול למעלה או למטה. מקור קלט אות הווידיאו הנוכחי מוצג בכחול. ניתן לשנות את שם המקור במידת הצורך.	

Admin) Enabled (Password	3	בחר כדי לדרוש סיסמה כדי לפתוח את Tools חלון. בחר כדי לדרוש סיסמה כדי לפתוח את Tools חלון.
New Password		הזן את הסיסמה החדשה בעת שינוי הסיסמה כדי לפתוח את Tools חלון. (עד 26 תווים אלפאנומריים)
Confirm		הזן את אותה הסיסמה שהזנת בשדה New Password. אם הסיסמאות אינן זהות, מוצגת שגיאה.
Send		לחץ על הלחצן הזה כדי לאשר את השינויים שבוצעו ב- Admin Password.
User) Enabled (Password	4	בחר באפשרות הזו כדי להגן על פתיחת חלון השימוש במחשב באמצעות סיסמה.
New Password		הזן את הסיסמה החדשה לפתיחת חלון השימוש (עד 26 אותיות וספרות).
Confirm		הזן את אותה הסיסמה שהזנת בשדה New Password. אם הסיסמאות אינן זהות, מוצגת שגיאה.
Send		לחץ על הלחצן הזה כדי לאשר את השינויים שבוצעו ב- User Password.

חלון הכלים של Crestron Connected

הגדרות ב- Tools חלון מאפשר לך להתאים אישית תכונות שונות של הגדרת המקרן.

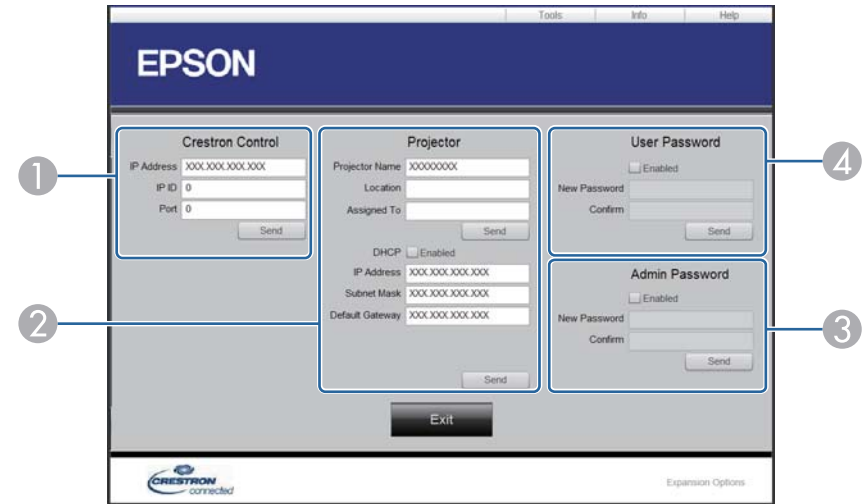

עריכת ההגדרות של Crestron.	1
Projector Name	2
Location	
Assigned To	
DHCP	
IP Address	
Subnet Mask	
Default Gateway	
Send	

הזן שם כדי להבדיל בין המקרן המחובר כעת לבין מקרנים אחרים ברשת (עד 16 אותיות וספרות).

הזן שם למיקום ההתקנה עבור המקרן המחובר כעת ברשת (עד 32 אותיות, ספרות וסמלים).

הזן שם משתמש למקרן (עד 32 אותיות, ספרות וסמלים).

בחר להשתמש ב-DHCP. לא ניתן להזין כתובת IP אם DHCP מופעל.

הזן את כתובת ה-IP שברצונך להקצות למקרן המחובר כעת.

הזן מיסוך Subnet עבור המקרן המחובר כעת.

הזן את כתובת השער עבור המקרן המחובר כעת.

לחץ על הלחצן הזה כדי לאשר את השינויים שבוצעו במקרן.

5 בחר הוסף חדש ולחץ על [Enter].

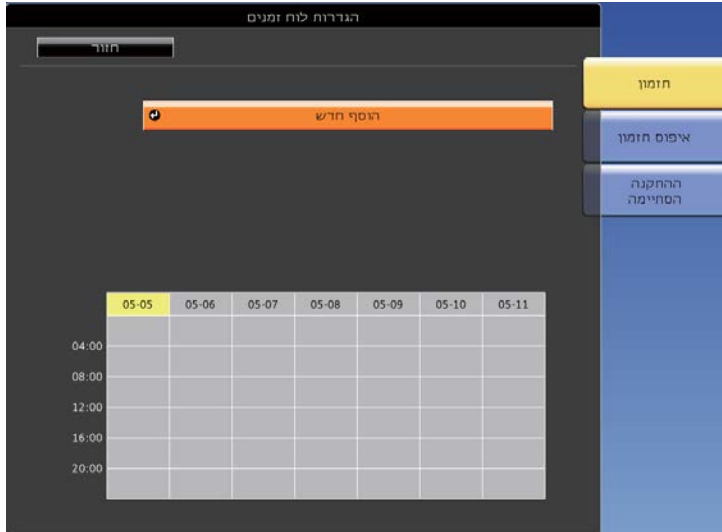

6 בחר את פרטי האירועים שברצונך לבצע.



ניתן לתזמן עד 30 אירועים שיבוצעו אוטומטית במקרן, כגון הדלקה או כיבוי של המקרן או החלפה בין אותות המקור. המקרן יבצע את האירועים הנבחרים בתאריך ובשעה שצוינו בלוח הזמנים שתגדיר.

אזהרה ⚠
אין להניח חפצים דליקים מול העדשה. אם תבצע תזמון של הפעלה אוטומטית של המקרן, חפצים דליקים שהונחו מול העדשה עלולים לגרום לשריפה.

• אם הגדרת סיסמה עבור הגנת לוי"ז, קודם עליך להשבית את ההגדרה הגנת לוי"ז.

1 קבע את התאריך והשעה מהתפריט תאריך ושעה.

מורחב < הפעלה < תאריך ושעה

2 לחץ על [Menu], בחר בתפריט מורחב ולחץ על [Enter].

3 בחר הגדרות לוח זמנים ולחץ על [Enter].

4 בחר תזמון ולחץ על [Enter].

7 בחר בתאריך ובשעה שבהם ברצונך להפעיל את האירוע.



8 בחר שמור ולחץ על [Enter].

האירועים המתוזמנים מוצגים יחד עם סמלים המציינים את סטטוס האירוע.

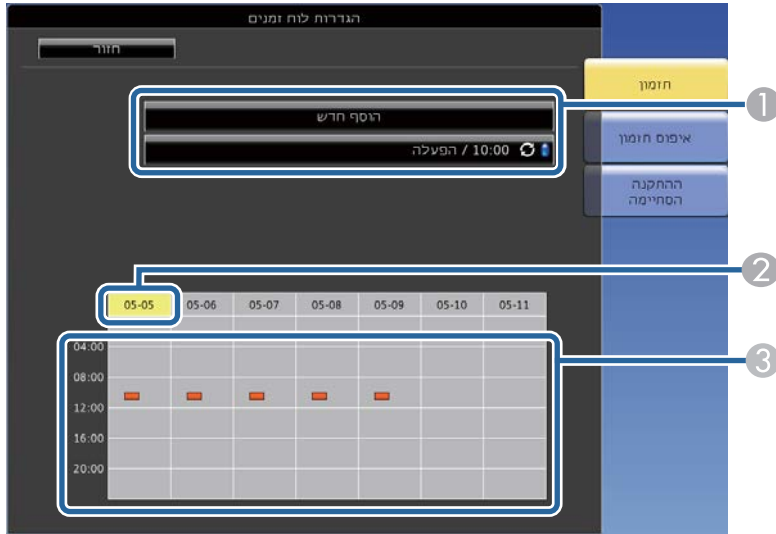

- 1 תזמון חוקי:
- תזמון קבוע:
- תזמון לא חוקי:
- 2 התאריך הנוכחי שנבחר (מודגש בצהוב):
- 3 תזמון חד פעמי:
- תזמון קבוע:
- תזמון מצב המתנה (הפעלה או כיבוי של התקשורת במהלך המתנה):
- תזמון לא חוקי:

9 לעריכת אירוע מתוזמן, בחר בלוח הזמנים ולחץ [Esc].

10

בחר אפשרות מהתפריט המוצג.

- האפשרות פועל מפעילה את האירוע שנבחר וכבוי משביתה אותו.
- האפשרות ערוך מאפשרת לשנות את פרטי האירוע או את התאריך והשעה.
- האפשרות נקה מאפשרת להסיר את האירוע המתוזמן מהרשימה.

11

בחר סיום, ולאחר מכן לחץ כן.

למחיקת כל האירועים המתוזמנים, בחר באפשרות איפוס תזמון.

◀ קישורים רלבנטיים

- "הגדרת תאריך ושעה" עמ' 44
- "הגדרת סיסמה" עמ' 81
- "רשימת פונקציות" עמ' 10

כיוון הגדרות התפריט

פעל בהתאם להוראות שבסעיפים הללו כדי לגשת אל מערכת התפריטים של המקרן וכדי לשנות את הגדרותיו.

◀ קישורים רלבנטיים

- "שימוש בתפריטי המקרן" עמ'126
- "שימוש בלוח המקשים על המסך" עמ'127
- "הגדרות איכות תמונה - תפריט תמונה" עמ'128
- "הגדרות אות כניסה - תפריט אות" עמ'129
- "הגדרות תכונות המקרן - תפריט הגדרות" עמ'130
- "אפשרויות הגדרת המקרן - תפריט מורחב" עמ'132
- "הגדרות רשת המקרן - תפריט רשת" עמ'135
- "אפשרויות הגדרת המקרן - תפריט ECO" עמ'144
- "תצוגת פרטי מקרן - תפריט מידע" עמ'146
- "אפשרויות איפוס מקרן - תפריט אפס" עמ'149
- "העתקת הגדרות תפריט בין מקרנים (הגדרה באצווה)" עמ'150

תוכל להשתמש בתפריטי המקרן לכיוון ההגדרות אשר שולטות באופן הפעולה שלו. המקרן יציג את התפריטים על גבי המסך.

1 לחץ על הלחצן [Menu] בשלט או בלוח הבקרה.
כעת יוצג מסך התפריטים ובו הגדרות התפריט תמונה.

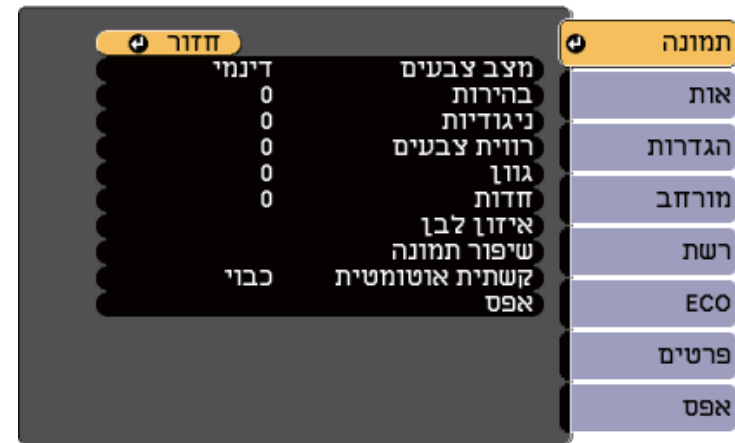

2 לחץ על לחצני החיצים למעלה או למטה כדי לעבור דרך התפריטים המופיעים משמאל. ההגדרות עבור כל תפריט מוצגות מימין.

ההגדרות הזמינות תלויות באות המקור הנבחר.



3 לשינוי ההגדרות בתפריט המוצג, לחץ על [Enter].

4 לחץ על לחצני החיצים למעלה ולמטה כדי לעבור בין ההגדרות.

5 שנה את ההגדרות באמצעות הלחצנים שבתחתית מסכי התפריטים.

6 להחזרת כל הגדרות התפריט לערכי ברירת המחדל שלהם, בחר באפשרות איפוס.

7 בסיום שינויי ההגדרות בתפריט, לחץ [Esc].

8 לחץ על [Menu] או על [Esc] כדי לצאת מהתפריטים.

פרטים	סוג טקסט
0123456789	מספרים
ABCDEFGHIJKLMNOPQRSTUVWXYZ Z abcdefghijklmnopqrstuvwxyz	אלפביתי
^ [\] @ ? < = > ; : / . - , + * () ' & % \$ # " ! ~ { } ` _	סמלים

ניתן להשתמש בלוח המקשים שעל המסך להזנת מספרים ותווים.

1 השתמש בלחצני החצים שעל לוח הבקרה או בשלט כדי להדגיש את המספר או התו שאתה רוצה להזין ולחץ על הלחצן [Enter].

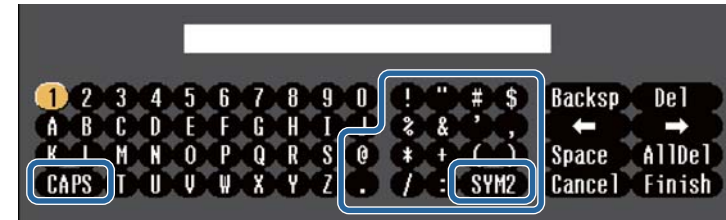

בכל לחיצה על המקש CAPS, האותיות ישתנו בין אותיות רישיות לקטנות. בכל לחיצה על המקש SYM1/2, הסמלים שתחומים במסגרת ישתנו.



2 בסיום הזנת הטקסט, לחץ על Finish במקלדת כדי לאשר את המידע שהזנת. לחץ על Cancel כדי לבטל את הזנת הטקסט.

תוכל לבחור בהגדרות המקרן ולשלוט בהקרנה דרך רשת מדפדפן במחשב. לא ניתן להזין סמלים מסוימים באמצעות לוח המקשים על המסך. להזנת הטקסט, השתמש בדפדפן.



◀ קישורים רלבנטיים

- "הטקסט הזמין בעת שימוש בלוח המקשים שעל המסך" עמ' 127
- "שליטה במקרן רשת באמצעות דפדפן אינטרנט" עמ' 107

הטקסט הזמין בעת שימוש בלוח המקשים שעל המסך

ניתן להזין את הטקסט הבא בעת שימוש בלוח המקשים שעל המסך.

בעזרת ההגדרות שבתפריט תמונה תוכל לכוון את איכות התמונה עבור אות המקור בו אתה משתמש. ההגדרות הזמינות תלויות באות המקור הנבחר.



לשינוי ההגדרות של אות המקור, ודא שהאות מחובר ובחר באות זה.

הגדרות	אפשרויות	תיאור
מצב צבעים	הצגת רשימה של מצבי הצבעים הזמינים	מתאים את המראה החי של צבעי התמונה עבור סביבות וסוגים שונים של תמונות.
בהירות	ניתן לבחור רמות שונות	מבהיר או מכהה את התמונה הכוללת.
ניגודיות	ניתן לבחור רמות שונות	משנה את ההבדל בין האזורים הכהים והבהירים של התמונה.
רווית צבעים	ניתן לבחור רמות שונות	מכוון את עוצמת הצבעים בתמונה.
גוון	ניתן לבחור רמות שונות	מאזן בין גווני הירוק למגנטה בתמונה.
חדות	ניתן לבחור רמות שונות	מכוון את החדות או הרכות של פרטי התמונה.
איזון לבן		הגדרת הגוון הכללי של התמונה.
	טמפ' צבעים	טמפ' צבעים: הגדרת טמפרטורת הצבעים בהתאם למצב הצבעים שנבחר. ערכים גבוהים יותר הופכים את התמונה לכחולה וערכים נמוכים יותר הופכים אותה לאדומה.

הגדרות	אפשרויות	תיאור
	מותאם אישית	מותאם אישית: כיוון הרכיבים הנפרדים של R (אדום), G (ירוק) ו-B (כחול) של ההיסט או העוצמה.
שיפור תמונה		התאמת הרזולוציה של התמונה:
	הפחתת רעשים	הפחתת רעשים: הפחתת ההבהוב בתמונות אנלוגיות.
	ביטול שזירה (לכניסת אות שזירה [480i/576i/1080i])	ביטול שזירה: בחירה אם להמיר אותות שזורים למדורגים בסוגים מסוימים של סרטונים. <ul style="list-style-type: none"> כבוי: להמונות וידאו מהירות. וידאו: לרוב תמונות הווידאו. סרט/אוטומטי: לסרטים, גרפיקת מחשב ואנימציה.
קשתית אוטומטית	כבוי רגיל מהירות גבוהה	כוונן הלומיננס המוקרנת לפי בהירות התמונה. האפשרות הזו זמינה רק כאשר האפשרות 'מצב צבעים' מוגדרת לערך דינמי או קולנוע.
איפוס	—	מאפס את כל ערכי הכוונן בתפריט תמונה עבור מצב הצבעים שנבחר לערכי ברירת המחדל.

• ההגדרה בהירות אינה משפיעה על בהירות הנורה. לשינוי מצב הבהירות של הנורה, השתמש בהגדרה צריכת חשמל שבתפריט ECO של המקרן.

קישורים רלבנטיים

- "מצבי צבעים זמינים" עמ' 62

לרוב, המקרן מזהה ומשפר את הגדרות אות הכניסה באופן אוטומטי. אם עליך להתאים אישית את ההגדרות, תוכל לעשות זאת מהתפריט אות. ההגדרות הזמינות תלויות באות המקור הנבחר.



ניתן לשחזר את ערכי ברירת המחדל של ההגדרות עקיבה, סנכרון, וכן מיקום על ידי לחיצה על [Auto] בשלט.

לשינוי ההגדרות של אות המקור, ודא שהאות מחובר ובחר באות זה.

הגדרות	אפשרויות	תיאור
רוזלוציה	אוטומטי רחב רגיל	קובע את רוזלוציית אות הכניסה במידה והיא לא נקבעת אוטומטית על ידי האפשרות אוטומטי.
גובה-רוחב	הצגת רשימה של יחסי גובה-רוחב זמינים.	קובע את יחס הגובה-רוחב עבור אות המקור שנבחר.
עקיבה	ניתן לבחור רמות שונות	מכוון את האות למניעת פסים אנכיים בתמונות מחשב.
סנכרון	ניתן לבחור רמות שונות	מכוון את האות למניעת טשטוש או הבהוב בתמונות מחשב.
מיקום	—	מכוון את מיקום התמונה במסך.

הגדרות	אפשרויות	תיאור
הגדרה אוטומטית	פועל כבוי	מיטוב אוטומטי של איכות תמונת המחשב (כאשר האפשרות במצב פועל).
Overscan	אוטומטי כבוי %4 %8	משנה את יחס התמונה המוקרנת כדי לחשוף את השוליים. ניתן לקבוע את גודל השוליים באחוזים או להגדיר שהם ייקבעו באופן אוטומטי.
מתקדם	טווח וידאו	טווח וידאו: קובע את טווח הווידאו כדי שיתאים להגדרה של ההתקן שמחובר ליציאת HDMI.
	אות וידאו	אות וידאו: מציין את סוג האות ממקורות הקלט המחוברים ליציאות Video. במידה ומופיעה הפרעה או שלא מוצגת תמונה כאשר נבחרת האפשרות אוטומטי, בחר באות המתאים לצידוד המחובר.
איפוס	—	מאפס את כל ערכי הכוונון בתפריט אות להגדרות ברירת המחדל שלהם.

קישורים רלבנטיים

- "יחסי גובה-רוחב זמינים של התמונה" עמ' 59

הגדרות	אפשרויות	תיאור
Split Screen	גודל מסך מקור החלף מסכים מקור שמע יישור הצג קוד QR צא ממצב Split Screen	מחלק את אזור הצפייה באופן אופקי ומציג שתי תמונות זו לצד זו (לחץ [Esc] כדי לבטל תצוגת Split Screen).
עוצמה	ניתן לבחור רמות שונות	מכוון את עוצמת מערכת הרמקולים של המקרן. באפשרותך גם לכוון את העוצמה של רמקולים חיצוניים. ערכי ההגדרה נשמרים עבור כל מקור.
רמת קלט מיקרופון	ניתן לבחור רמות שונות	לכוון רמת הכניסה ממיקרופון. כאשר מגבירים את השמע באמצעות רמת קלט מיקרופון, עוצמת השמע של המכשיר השני שמחובר נחלשת; כשמחלישים את השמע, עוצמת השמע של המכשיר השני שמחובר מוגברת. (זמין רק בדגמית בעלי יציאת Mic).
נעל הגדרות	נעילת לוח בקרה	שולט בנעילת הלחצנים של המקרן לאבטחת המקרן: נעילה מלאה: נועל את כל הלחצנים. נעילה חלקית: נועל את כל הלחצנים פרט ללחצן ההפעלה. כבוי: אף לחצן לא יינעל.
מקלט מרוחק	קדמי/אחורי צד קדמי אחורי כבוי	מצמצם את קליטת אותות השלט על ידי המקלט הנבחר; כבוי מכבה את כל המקלטים. האפשרויות משתנות בהתאם למספר המקלטים המרוחקים שהמקרן מצויד בהם.

בעזרת האפשרויות שבתפריט הגדרות תוכל להתאים אישית את תכונות המקרן.

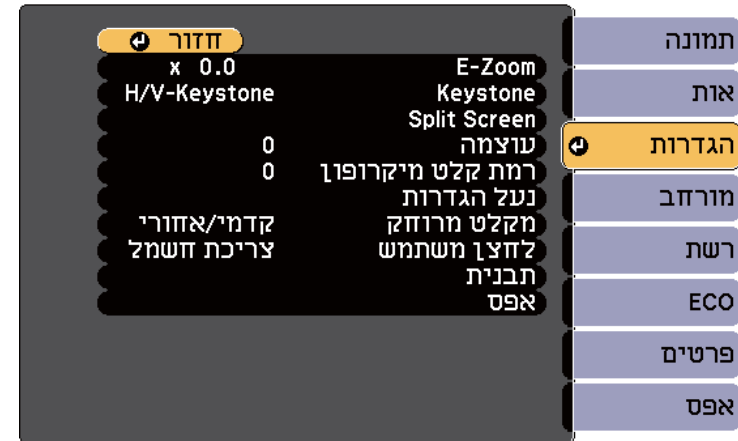

הגדרות	אפשרויות	תיאור
E-Zoom	ניתן לבחור רמות שונות	מקטין את גודל התמונה המוקרנת.
Keystone		מכוון את צורת התמונה כך שתהיה מרובעת (אופקית ואנכית).
	H/V-Keystone	H/V-Keystone : בחר כדי לתקן באופן ידני את הצדדים האופקי והאנכי. V-Keystone אוטומטי: מפעיל או מכבה תיקון אוטומטי. (זמין רק בדגמים שתומכים בפונקציית V-Keystone אוטומטי.) תיקון טרפז אופקי: הפעלה או כיבוי של תיקון טרפז אופקי. (זמין רק בדגמים בעלי מחוון טרפז אופקי.)
	Quick Corner	Quick Corner : תיקון ויישור הצורה של התמונה מהפינות בעזרת הדרכה על המסך.

◀ קישורים רלבנטיים

- "רשימת פונקציות" עמ' 10

הגדרות	אפשרויות	תיאור
לחצן משתמש	צריכת חשמל פרטים ביטול שזירה תבנית בדיקה רזולוציה רמת קלט מיקרופון תצוגת תבנית הצג קוד QR	מקצה אפשרות תפריט ללחצן [User] בשלט לשם גישה בלחיצה אחת. רמת קלט מיקרופון זמינה בכל הדגמים בעלי יציאת Mic. הצג קוד QR זמין רק בדגמים התומכים בהקרנה ברשת.
תבנית	בחירת אפשרויות שונות לתצוגת תבנית.	
	<div style="border: 1px solid black; padding: 5px; text-align: center;"> <p>שים לב</p> <p>אם תבנית מוצגת במשך זמן רב, עלולים להופיע שרידי התמונה בתמונות המוקרנות.</p> </div>	
	תצוגת תבנית	תצוגת תבנית: הצגת סוג התבנית שנבחר במסך כדי לעזור במצגת.
	סוג תבנית	סוג תבנית: בחירה מבין תבניות 1 עד 4 או באפשרות תבנית משתמש. תבניות 1 עד 4 הן תבניות המוגדרות מראש במקרן כגון קווי סרגל או תבניות רשת.
	תבנית משתמש	תבנית משתמש: צילום המסך המוקרן ושמירתו כתבנית להצגה.
תבנית בדיקה	תבנית בדיקה: הצגת תבנית בדיקה שמסייעת להתמקד ולבחור את גודל התמונה לתיקון צורת התמונה (לחץ על הלחצן [Esc] כדי לבטל את הצגת התבנית).	
איפוס	—	מאפס את כל ערכי הכיוון בתפריט הגדרות לערכי ברירת המחדל שלהם, פרט לאפשרויות הבאות: <ul style="list-style-type: none"> • E-Zoom • לחצן משתמש

בעזרת ההגדרות שבתפריט מורחב תוכל להתאים אישית הגדרות שונות של המקרן.

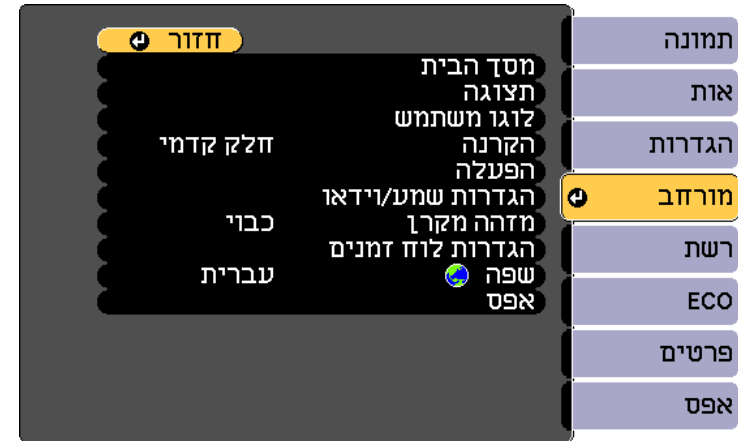

הגדרות	אפשרויות	תיאור
מסך הבית	בחירת אפשרויות עבור הצגת מסך הבית של המקרן:	
	הצגת מסך הבית אוטו'	הצגת מסך הבית אוטו': בחירה אם להציג את מסך הבית אוטומטית או לא כשמדליקים את המקרן ואין אות קלט.
	פונקציה מותאמת 1 פונקציה מותאמת 2	פונקציה מותאמת 1/פונקציה מותאמת 2: בחר באפשרות זו כדי לקבוע פונקציות ואת הצגת מסך בית מותאם אישית.
תצוגה	בחירת אפשרויות תצוגה שונות:	
	הודעות	הודעות: קבע כפועל כדי להציג הודעות כגון שם אות מקור, שם מצב צבעים, יחס גובה-רוחב, הודעה במקרה שלא מזהה אות, או אזהרת טמפרטורה גבוהה בתמונה המוקרנת. קבע ככבוי אם לא תרצה להציג הודעות.
	רקע תצוגה	רקע תצוגה: קבע את צבע המסך או הלוגו אשר יוצג כאשר לא מתקבל אות.

הגדרות	אפשרויות	תיאור
	מסך התחלה	מסך התחלה: הגדר לפועל כדי להציג לוגו בעת הדלקת המקרן.
	השתקת קול/וידאו	השתקת קול/וידאו: קובע את צבע המסך או הלוגו אשר יוצג כאשר האפשרות הזאת פועלת.
לוגו משתמש	—	יוצר מסך אותו המקרן מציג לזיהוי עצמי ולשיפור האבטחה.
הקרנה	צד קדמי חלק קדמי/תקרה אחורי חלק אחורי/תקרה	בחירה באופן בו המקרן פונה בכיוון המסך כדי לכוון את התמונה בהתאם.
פעולה	בוחר אפשרויות הפעלה שונות:	
	הדלקה ישירה	הדלקה ישירה: מאפשר הפעלה של המקרן על ידי חיבור לחשמל בלי ללחוץ על לחצן ההפעלה.
	מצב גובה רב	מצב גובה רב: מוסת את טמפרטורה הפעולה של המקרן בגבהים שמעל 1500 מטרים.
	חיפוש מקור אוטו'	חיפוש מקור אוטו': קבע לאפשרות פועל כדי לזהות את הכניסה באופן אוטומטי ולהקרין תמונות כאשר אין אות כניסה.
	הפעלה אוטומטית	הפעלה אוטומטית: בחר במקור התמונה ממנו תרצה להתחיל הקרנה באופן אוטומטי. כאשר המקרן יזהה אות כניסה ממקור התמונה הנבחר, הוא יקרין אותו אוטומטית במצב המתנה. מקורות התמונה הבאים עם התכונה הזו: <ul style="list-style-type: none"> • HDMI1 • HDMI • מחשב 1 • מחשב • USB Display

הגדרות	אפשרויות	תיאור
	הגדרות שמע	יציאת שמע: בוחר את יציאת השמע בעת הקרנת תמונות מכל מקור מלבד יציאות HDMI. (זמין רק בדגמים בעלי יציאות שמע מרובות.) יציאת שמע HDMI/יציאת שמע HDMI/יציאת שמע HDMI2: בוחר את יציאת השמע בעת הקרנת תמונות מיציאות HDMI. (האפשרויות משתנות בהתאם למספר יציאות HDMI שבמקרן.)
מזהה מקרן	כבוי 1 עד 9	מקצה מזהה למקרן כשמתמשים במספר מקרנים.
הגדרות לוח זמנים	לתפריט הגדרות לוח זמנים	מתזמן את אירועי המקרן אשר יתרחשו אוטומטית בתאריכים ובשעות שנבחרו. (זמין רק בדגמים שתומכים בפונקציית תזמון.)
שפה	שפות שונות זמינות	בחירת נשפה עבור תפריט המקרן וההודעות שמוצגות.
איפוס	—	איפוס כל הערכים שכוונו בתפריט מורחב לערכי ברירת המחדל שלהם, פרט לאפשרויות הבאות: <ul style="list-style-type: none"> לוגו משתמש הקרנה מצב גובה רב חיפוש מקור אוטו' הגדרות HDMI EQ תאריך ושעה יציאת שמע/וידאו מזהה מקרן הגדרות לוח זמנים שפה

הגדרות	אפשרויות	תיאור
	HDMI EQ	הגדרות HDMI EQ : כוונן את עוצמת אות הכניסה ה-HDMI בהתאם למכשירים המחוברים ליציאת ה-HDMI. אם קיימות הפרעות רבות בתמונה, או אם אין תמונה מוקרנת, שנה את ההגדרה. אם לא מוקרנות תמונות בעת שימוש בהתקן הזרמת מדיה זעיר, בחר באפשרות I .
מתקדמות		יעד שמירת היומן: קובע את המיקום בו יישמרו קבצי שגיאה וקבצי יומן הפעלה. (זמין רק בדגמים בעלי יציאת USB-A.) טווח הגדרה באצווה: בחר באפשרות הכל כדי להעתיק את כל הגדרות התפריט של המקרן באמצעות תכונת ההגדרה באצווה. בחר באפשרות מצומצם, אם אתה לא רוצה להעתיק את ההגדרות הבאות: <ul style="list-style-type: none"> ההגדרות של הגנת סיסמה ההגדרות של התפריט רשת
תאריך ושעה		תאריך ושעה: מכוונן את הגדרות התאריך והשעה של המקרן. (זמין רק בדגמים שתומכים בפונקציית תזמון.) <ul style="list-style-type: none"> שעון קיץ: קבע ל- פועל כדי להפעיל שעון קיץ. שעון אינטרנט: הגדר לערך פועל כדי שהשעה תתעדכן אוטומטית דרך שרת שעון אינטרנט.
הגדרות שמע/וידאו		בחירת הגדרות שונות עבור יציאת השמע והוידאו:
	יציאת שמע/וידאו	יציאת שמע/וידאו: קבע כתמיד כדי להעביר את השמע והתמונות להתקנים חיצוניים כאשר המקרן במצב המתנה.

אם תגדיר את הגנת לוגו משתמש לאפשרות פועל במסך הגנת סיסמה, לא תוכל לשנות את ההגדרות הקשורות להצגת לוגו המשתמש (רקע תצוגה, מסך התחלה, השתקת קול/וידאו, בהגדרה תצוגה). קודם עליך להגדיר את הגנת לוגו משתמש לאפשרות כבוי.



◀ קישורים רלבנטיים

- "בחירת סוגי אבטחת סיסמה" עמ' 82
- "רשימת פונקציות" עמ' 10

ההגדרות בתפריט רשת מאפשרות לך להציג את פרטי הרשת ולהגדיר את המקרן לשליטה דרך רשת. תפריט זה זמין רק בדגמים שתומכים בהקרנה ברשת. אם תגדיר את הגנת רשת לאפשרות פועל במסך הגנת סיסמה, לא תוכל לשנות את הגדרות הרשת. קודם עליך להגדיר את הגנת רשת לאפשרות כבוי.

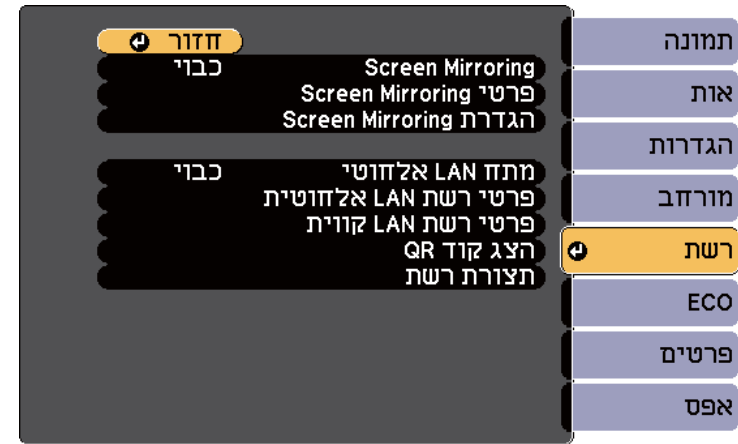

אם לא הוגדרה סיסמת בקרת Web, בקשה להגדרת סיסמה תוצג לפני שניתן יהיה לשמור את הגדרות הרשת. פעל לפי ההוראות המוצגות כדי לבחור סיסמה.

הגדרות	אפשרויות	תיאור
הגדרת Screen * Mirroring	תפריט הגדרת Screen * Mirroring	קובע את הגדרות Screen Mirroring.
מתח LAN אלחוטי	פועל כבוי	קובע את הגדרות רשת ה-LAN האלחוטית בחר באפשרות פועל כדי להקרין תמונות דרך רשת LAN אלחוטית. אם אינך רוצה להתחבר באמצעות רשת LAN אלחוטית, העבר את ההגדרה לכבוי כדי למנוע גישה בלתי מורשית על ידי אחרים.
פרטי רשת LAN אלחוטית	מצב חיבור מערכת WLAN רמת אנטנה שם מקרן SSID DHCP כתובת IP מסכת רשת משנה כתובת שער כתובת MAC קוד אזור IPv6	מצגיג סטטוס ופרטים עבור הרשת האלחוטית. (זמין רק בדגמים שתומכים בהקרנת LAN אלחוטי). זמין כאשר מתח LAN אלחוטי נקבע ל- פועל. ההגדרות הבאות מוצגות כשאתה בוחר באפשרות IPv6. <ul style="list-style-type: none"> • כתובת IPv6 (ידינית) • כתובת IPv6 • אורך קידומת • כתובת שער • כתובת IPv6 (אוטו) • כתובת זמנית • כתובת קישור מקומית • כתובית Stateless • כתובת Stateful

הגדרות	אפשרויות	תיאור
* Screen Mirroring	פועל כבוי	קובע את הגדרות Screen Mirroring. בחר באפשרות פועל כדי להקרין עם התכונות של Screen Mirroring.
פרטי Screen * Mirroring	שם תצוגה כתובת MAC קוד אזור ערוץ מכשיר מחובר	הצגת הסטטוס והפרטים של Screen Mirroring. אפשרות זו זמינה רק כאשר מגדירים את Screen Mirroring לאפשרות פועל.

- "תפריט רשת - תפריט אפס" עמ'143
- "בחירת סוגי אבטחת סיסמה" עמ'82
- "רשימת פונקציות" עמ'10

תפריט רשת - הגדרות Screen Mirroring

בעזרת ההגדרות שבתפריט הגדרת Screen Mirroring תוכל לבחור בהגדרות של Screen Mirroring.

רשת < הגדרת Screen Mirroring

תפריט זה זמין רק בדגמים שתומכים ב-Screen Mirroring.



הגדרות	אפשרויות	תיאור
פרטי רשת LAN קויית	שם מקרן DHCP כתובת IP מסכת רשת משנה כתובת שער כתובת MAC כתובת IPv6 (ידנית) כתובת IPv6 (אוטו')	מציג סטטוס ופרטים עבור הרשת הקויית. (זמין רק בדגמים שתומכים בהקרנת LAN קויי). ההגדרות הבאות מוצגות כשאתה בוחר באפשרות כתובת IPv6 (ידנית) או כתובת IPv6 (אוטו'). <ul style="list-style-type: none"> • כתובת IPv6 (ידנית) • כתובת IPv6 • אורך קידומת • כתובת שער • כתובת IPv6 (אוטו') • כתובת זמנית • כתובת קישור מקומית • כתובית Stateless • כתובת Stateful
הצג קוד QR	—	מציג קוד QR להתחברות למכשירי iOS או Android באמצעות האפליקציה Epson iProjection.
תצורת רשת	לתפריט רשת נוספים	קובע את הגדרות הרשת.

* זמין רק בדגמים שתומכים ב-Screen Mirroring.

לאחר שחיברת את המקרן לרשת, תוכל לבחור בהגדרות מקרן ולשלוט בהקרנה בעזרת דפדפן רשת תואם. כך תוכל לגשת למקרן מרחוק.

קישורים רלבנטיים

- "תפריט רשת - הגדרות Screen Mirroring" עמ'136
- "תפריט רשת - תפריט בסיסי" עמ'137
- "תפריט רשת - תפריט רשת LAN אלחוטית" עמ'138
- "תפריט רשת - תפריט רשת LAN קויית" עמ'140
- "תפריט רשת - תפריט התראה" עמ'141
- "תפריט רשת - תפריט אחרים" עמ'142

הגדרות	אפשרויות	תיאור
שם תצוגה	עד 32 תווים של אותיות וספרות	הזן שם לזיהוי המקרן בעת חיפוש בעזרת התכונה Screen Mirroring.
מצב פעולה	בסיסי מורחב	בחר באפשרות מורחב כדי להתחבר באמצעות אפשרויות מתקדמות.

הגדרות	אפשרויות	תיאור
	הצגת שם המכשיר	קבע את הערך כפועל כדי להציג את שם המכשיר החדש שחובר בתמונה המוקרנת תוך כדי הקרנה של מקורות אות שונים מ-Screen Mirroring.
איפוס	—	מאפס את כל ערכי הכוונון של פונקציות התפריט הגדרת Screen Mirroring , להגדרות ברירת המחדל שלהן.

◀ קישורים רלבנטיים

- "רשימת פונקציות" עמ'10

תפריט רשת - תפריט בסיסי

בעזרת ההגדרות שבתפריט בסיסי תוכל לבחור בהגדרות הרשת הבסיסיות.

רשת > תצורת רשת < בסיסי

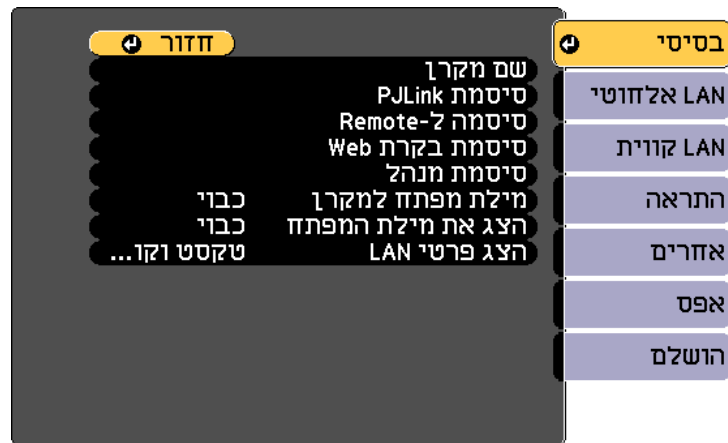

הגדרות	אפשרויות	תיאור
בסיסי	מערכת WLAN	קובע את שיטת התקשורת בין המקרן וההתקן הנייד. ניתן לבחור בשיטות הבאות: <ul style="list-style-type: none"> • (Wi-Fi 5) 802.11a/g/n/ac • (Wi-Fi 4) 802.11a/g/n • (Wi-Fi 4) 802.11g/n השיטות הזמינות משתנות בהתאם למדינה ולאזור.
	כוונן ביצועים	מכוונן את מהירות/איכות Screen Mirroring. כאשר ברצונך להגדיל את איכות התמונה, בחר מספר קטן. כאשר ברצונך להקטין את מהירות העיבוד, בחר מספר גדול.
	מצב חיבור	בוחר את סוג האבטחה כשמחברים לרשת אלחוטית. בחר PIN כדי לשפר את האבטחה של החיבור. אם המכשיר הנייד שלך תומך רק בחיבור PBC, בחר באפשרות PIN/PBC . אפשרות זו זמינה רק כאשר מגדירים את מצב פעולה לאפשרות בסיסי.
מורחב		אפשרות זו זמינה רק כאשר מגדירים את מצב פעולה לאפשרות מורחב.
	מצב פגישה	בוחר את סוג הפגישה. <ul style="list-style-type: none"> • אפשר להפריע: מאפשר לך להתחבר להתקן נייד אחר במהלך הקרנה עם Screen Mirroring. • אי אפשר להפריע: מאפשר לך להתחבר להתקן אחד בלבד.
	ערוץ	בוחר את הערוץ האלחוטי שבו משתמשת הפונקציה Screen Mirroring.
תצוגה	התראת קוד סודי	קבע את הערך כפועל כדי להציג את קוד ה-PIN בן שמונה הספרות בתמונה המוקרנת תוך כדי הקרנה של מקורות אות שונים מ-Screen Mirroring.

הגדרות	אפשרויות	תיאור
הצג פרטי LAN	טקסט וקוד QR טקסט	קבע את תבנית התצוגה עבור פרטי הרשת של המקרן. ניתן לחבר את ההתקן הנייד למקרן דרך הרשת על-ידי קריאת קוד QR באמצעות Epson iProjection. ערך ברירת המחדל הוא טקסט וקוד QR.

◀ קישורים רלבנטיים

- "רשימת פונקציות" עמ' 10

תפריט רשת - תפריט רשת LAN אלחוטית

הגדרות בתפריט רשת LAN אלחוטית מאפשרות בחירה בהגדרות רשת LAN אלחוטית.

🔍 רשת < תצורת רשת < LAN אלחוטי

תפריט זה זמין רק בדגמים התומכים בהקרנת LAN אלחוטי.

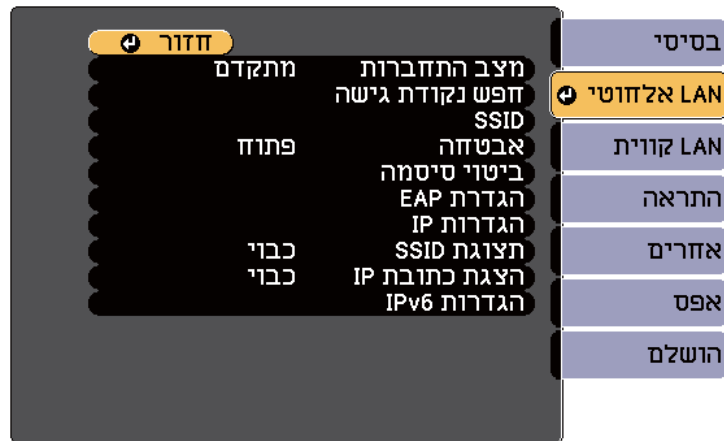

הגדרות	אפשרויות	תיאור
שם מקרן	עד 16 תווים של אותיות וספרות (אין להשתמש בסימנים ? < = > ; : / , + * " [\] וברווחים)	הזן שם לזיהוי המקרן ברשת.
סיסמת PjLink	עד 32 תווים של אותיות וספרות	הזן סיסמה לשימוש בפרוטוקול PjLink לצורך שליטה במקרן.
סיסמה ל-Remote	עד 8 תווים של אותיות וספרות (אין להשתמש בסימנים * : וברווחים)	הזן סיסמה כדי לגשת אל המקרן דרך 'שליטה בסיסית'. (שם המשתמש הוא EPSONREMOTE. כברירת מחדל, לא מוגדרת סיסמה.)
סיסמת בקרת Web	עד 8 תווים של אותיות וספרות (אין להשתמש בסימנים * : וברווחים)	הזן סיסמה לגישה אל המקרן דרך האינטרנט. (שם המשתמש הוא EPSONWEB. כברירת מחדל, לא מוגדרת סיסמה.)
סיסמת מנהל	מספר בן ארבע ספרות	הזן סיסמה כדי לגשת למקרן כמנהל באמצעות Epson iProjection. (כברירת מחדל, לא מוגדרת סיסמה.)
מילת מפתח למקרן	פועל כבוי	הגדר לאפשרות פועל כדי לאפשר סיסמת אבטחה אשר תמנע גישה אל המקרן על ידי כל מי שאינו נמצא באותו החדר בו נמצא המקרן. עליך להזין את מילת המפתח האקראית המוצגת ממחשב כלשהו באמצעות Epson iProjection כדי לגשת למקרן ולשתף את המסך הנוכחי.
הצג את מילת המפתח	פועל כבוי	הגדר למצב פועל כדי להציג את מילת המפתח של המקרן בתמונה המוקרנת אם אתה משתמש ב-Epson iProjection כדי לגשת למקרן. ניתן להשתמש באפשרות הזו רק אם מגדירים את ההגדרה מילת מפתח למקרן למצב פועל.

הגדרות	אפשרויות	תיאור
	WPA3-EAP	מתחבר במצב חברה WPA3. ההצפנה נבחרת אוטומטית בהתאם להגדרות נקודת הגישה.
	WPA2/WPA3-EAP	מתחבר במצב חברה WPA2/WPA3. ההצפנה נבחרת אוטומטית בהתאם להגדרות נקודת הגישה.
ביטוי סיסמה	ביטויי סיסמה באורך שבין 8 ל-32 תווים (כשנכנסים מדפדפן אינטרנט: ביטויי סיסמה שונים החל מ-8 ועד 63 תווים)	עבור אבטחת WPA2-PSK , WPA3-PSK וכן WPA2/WPA3-PSK , בוחר ביטוי הסיסמה ששותף מראש ברשת. כאשר תזין את ביטוי הסיסמה ותלחץ על הלחצן [Enter], הערך יוגדר ויוצג ככוכבית (*). מומלץ לשנות מעת לעת את ביטוי הסיסמה מטעמי אבטחה. אם הגדרות הרשת יאותחלו, ביטוי הסיסמה יחזור לביטוי הסיסמה הראשוני.
הגדרת EAP		
		קבע את הגדרות EAP עבור אבטחת WPA3-EAP וכן WPA2/WPA3-EAP .
	סוג EAP	<p>סוג EAP: בחירת סוג פרוטוקול האימות.</p> <ul style="list-style-type: none"> PEAP: פרוטוקול אימות נפוץ שבו משתמשים ב-Windows Server. PEAP-TLS: פרוטוקול אימות שבו משתמשים ב-Windows Server. בחר באפשרות זו אם אתה משתמש באישור לקוח. EAP-TLS: פרוטוקול אימות הנפוץ בשימוש כדי להשתמש באישור לקוח. EAP-FAST: בחר בזה כאשר משתמשים בפרוטוקולי אימות אלה.
	שם משתמש	שם משתמש: הון עד 64 תווים של אותיות וספרות. אפשר להזין עד 32 תווים אלפא נומריים בתפריט המקרן. כדי להזין יותר מ-32 תווים, השתמש בדפדפן האינטרנט. ניתן להזין שם דומיין על ידי הוספתו לפני שם המשתמש ולהפריד ביניהם באמצעות לוכסן אחורי (שם משתמש\שם דומיין). בעת ייבוא של אישור לקוח, השם שעליו הונפק האישור מוגדר באופן אוטומטי.

הגדרות	אפשרויות	תיאור
מצב חיבור		בחר בסוג החיבור האלחוטי:
	מהיר	מהיר: מאפשר להתחבר לכמה סמארטפונים, טאבלטים או מחשבים באופן ישיר באמצעות תקשורת אלחוטית. כאשר בוחרים במצב ההתחברות מהיר, המקרן משמש כנקודת גישה נוחה. (מומלץ להגביל את מספר המכשירים לשישה לכל היותר, כדי שלא לפגוע בביצועי המקרן.)
	מתקדם	מתקדם: מאפשר להתחבר לכמה סמארטפונים, טאבלטים או מחשבים על גבי נקודת גישה לרשת אלחוטית.
חפש נקודת גישה	לתצוגת חיפוש	מחפש נקודות גישה אלחוטיות זמינות במצב התחברות מתקדם. בהתאם להגדרות נקודת הגישה, ייתכן כי הן לא יוצגו ברשימה.
SSID	עד 32 תווים של אותיות וספרות	קובע את ה-SSID (שם הרשת) של רשת ה-LAN האלחוטית אליה המקרן מחובר.
אבטחה		בוחר בסוג האבטחה שבשימוש ברשת האלחוטית. אם אתה משתמש באבטחה, פעל בהתאם להוראות מנהל הרשת שאליה תרצה להתחבר.
	פתוח	לא מוגדרת אבטחה.
	WPA2-PSK	תקשורת מבוצעת בעזרת אבטחת WPA2. ההצפנה בשיטת AES. בעת יצירת חיבור ממחשב למקרן, הזן את הערך המוגדר בביטוי הסיסמה.
	WPA3-PSK	תקשורת מבוצעת בעזרת אבטחת WPA3. ההצפנה בשיטת AES. בעת יצירת חיבור ממחשב למקרן, הזן את הערך המוגדר בביטוי הסיסמה.
	WPA2/WPA3-PSK	מתחבר במצב אישי WPA2/WPA3 ההצפנה נבחרת אוטומטית בהתאם להגדרות נקודת הגישה. הגדר ביטוי סיסמה הזהה לזה של נקודת הגישה.

הגדרות	אפשרויות	תיאור
הצגת כתובת IP	פועל כבוי	בחר אם להציג את כתובת ה-IP במסך ההמתנה של הרשת ובמסך הבית.
הגדרות IPv6	בחר את הגדרות IPv6 אם ברצונך לחבר את המקרן לרשת דרך IPv6:	
	IPv6	IPv6: קבע לערך פועל אם ברצונך לחבר את המקרן לרשת דרך IPv6. IPv6 נתמך לצורך ניטור ובקרה של המקרן דרך רשת באמצעות Epson Web Control ו-PJLink.
	תצורה אוטומטית	תצורה אוטומטית: הגדר לערך פועל כדי להקצות כתובות באופן אוטומטי בהתאם להודעת הגילוי של הנתב.
	השתמש בכתובת זמנית	השתמש בכתובת זמנית: קבע לערך פועל אם ברצונך להשתמש בכתובת IPv6 הזמנית.

◀ קישורים רלבנטיים

- "רשימת פונקציות" עמ' 10

תפריט רשת - תפריט רשת LAN קווית

הגדרות בתפריט רשת LAN קווית מאפשרות לבחור בהגדרות ה-LAN הקויות.

🔍 רשת < תצורת רשת < LAN קווית

הגדרות	אפשרויות	תיאור
	סיסמה	סיסמה: הזן סיסמה של עד 64 תווים של אותיות ומספרים לאימות כאשר סוג EAP נקבע בתור PEAP או EAP-FAST. אפשר להזין עד 32 תווים אלפא נומריים בתפריט המקרן. כדי להזין יותר מ-32 תווים, השתמש בדפדפן האינטרנט. אחרי שמזינים את הסיסמה ובוחרים באפשרות קבע, הסיסמה מוצגת ככוכביות (*).
	אישור לקוח	אישור לקוח: מייבא את אישור הלקוח כאשר סוג EAP נקבע ל-EAP-TLS או PEAP-TLS.
	אמת אישור שרת	אמת אישור שרת: שנה למצב פועל כדי לאמת את אישור הרשת כשהוגדרה תעודת CA.
	תעודת CA	תעודת CA: מייבא את תעודת ה-CA.
	שם שרת Radius	שם שרת Radius: הזן את שם השרת שברצונך לאמת. אפשר להזין עד 64 תווים אלפא נומריים. כדי להזין יותר מ-32 תווים, השתמש בדפדפן האינטרנט.
ערוץ	אפשר לבחור ערוצים שונים	במצב חיבור מהיר, בוחר את רצועת התדירות (ערוץ) שרשת ה-LAN האלחוטית תשתמש בה.
הגדרות IP	DHCP כתובת IP מסכת רשת משנה כתובת שער	DHCP: קבע כפועל אם הרשת מקצה כתובות באופן אוטומטי; קבע ככבוי כדי להזין ידנית את כתובת IP, מייסוך Subnet, וכן כתובת שער תוך הזנת ערך שבין 0 ל-255 בכל שדה כתובת. אל תשתמש בכתובות האלה: 0.0.0.0, 127.x.x.x, 192.0.2.x או 224.0.0.0 עד 255.255.255.255 (כאשר x הוא מספר בין 0 ל-255) עבור כתובת IP, בערכים 255.255.255.255 או 0.0.0.0 עד 254.255.255.255 עבור מייסוך Subnet ובערכים 127.x.x.x, 0.0.0.0 או 224.0.0.0 עד 255.255.255.255 עבור כתובת שער.
תצוגת SSID	פועל כבוי	בחר אם להציג את שם ה-SSID במסך ההמתנה של הרשת ובמסך הבית.

הגדרות	אפשרויות	תיאור
	IPv6	IPv6 : קבע לערך פועל אם ברצונך לחבר את המקרן לרשת דרך IPv6. באמצעות Epson Web Control ו-PJLink.
	תצורה אוטומטית	תצורה אוטומטית: הגדר לערך פועל כדי להקצות כתובות באופן אוטומטי בהתאם להודעת הגילוי של הנתב.
	השתמש בכתובת זמנית	השתמש בכתובת זמנית: קבע לערך פועל אם ברצונך להשתמש בכתובת IPv6 הזמנית.

קישורים רלבנטיים

- "רשימת פונקציות" עמ' 10

תפריט רשת - תפריט התראה

ההגדרות בתפריט התראה מאפשרות לקבל התראה בדוא"ל אם במקרן מופיעה בעיה או אזהרה.

רשת > תצורת רשת > התראה



תפריט זה זמין רק בדגמים שתומכים בהקנת LAN קווי.



הגדרות	אפשרויות	תיאור
הגדרות IP	DHCP כתובת IP מסכת רשת משנה כתובת שער	DHCP : קבע כפועל אם הרשת מקצה כתובות באופן אוטומטי; קבע ככבוי כדי להזין ידנית את כתובת IP , Subnet , וכן כתובת שער תוך הזנת ערך שבין 0 ל-255 בכל שדה כתובת. אל תשתמש בכתובות האלה: 127.x.x.x, 0.0.0.0, 192.0.2.x או 224.0.0.0 עד 255.255.255.255 (כאשר x הוא מספר בין 0 ל-255) עבור כתובת IP, בערכים 255.255.255.255 עבור מיון Subnet ובערכים 127.x.x.x, 0.0.0.0 או 224.0.0.0 עד 255.255.255.255 עבור כתובת שער.
הצגת כתובת IP	פועל כבוי	בחר אם להציג את ערך כתובת ה-IP במסך ההמתנה של הרשת.
הגדרות IPv6		בחר את הגדרות IPv6 אם ברצונך לחבר את המקרן לרשת דרך IPv6:

תיאור	אפשרויות	הגדרות
הפעלה או השבתה של הפונקציה 'הודעת PjLink'. זמין רק בדגמים שתומכים בהקרנת LAN קווי.	פועל כבוי	הודעת PjLink
הזן את כתובת ה-IP כדי לקבל את סטטוס ההפעלה של המקרן כאשר הפונקציה של הודעת PjLink מופעלת. הזן את הכתובות באמצעות 0 עד 255 עבור כל שדה כתובת. אין להשתמש בכתובות הבאות: 127.x.x.x או 224.0.0.0 עד 255.255.255.255 (כאשר x הוא מספר בין 0 ל-255). זמין רק בדגמים שתומכים בהקרנת LAN קווי.	כתובת IP	כתובת IP ייעודית

קישורים רלבנטיים

- "רשימת פונקציות" עמ' 10

תפריט רשת - תפריט אחרים

בעזרת ההגדרות שבתפריט אחרים תוכל לבחור בהגדרות רשת אחרות.

רשת > תצורת רשת > אחרים



תיאור	אפשרויות	הגדרות
בחר בערך פועל כדי לשלוח דואר אלקטרוני אל כתובות מוגדרות מראש במקרה של בעיה או אזהרה שקשורה במקרן.	פועל כבוי	הודעת דואר
הזן את כתובת ה-IP עבור שרת ה-SMTP של המקרן תוך שימוש בערך שבין 0 עד 255 עבור כל שדה כתובת. אין להשתמש בכתובות הבאות: 127.x.x.x, 192.0.2.x או 224.0.0.0 עד 255.255.255.255 (כאשר x הוא מספר בין 0 ל-255).	כתובת IP	שרת SMTP
בחר מספר עבור השדות שרת SMTP וכן מספר יציאה.	0 עד 65535 (ערך ברירת המחזל הוא 25)	מספר יציאה
הזן את כתובת הדוא"ל של השולח.	עד 32 תווים של אותיות וספרות	מאת
הזן את כתובת דוא"ל, ובחר את ההתראות שברצונך לקבל. חזור על הפעולה עבור עד שלוש כתובות.	עד 64 תווים אלפא נומריים מדפדפן האינטרנט (אין להשתמש ברווחים " (\] < > ; : , () ")	הגדרות כתובת 1 הגדרות כתובת 2 הגדרות כתובת 3
בחר בערך פועל כדי לנסר את המקרן באמצעות SNMP. לניסור המקרן, יש צורך בתוכנית המנהל של ה-SNMP במחשב. SNMP צריך להיות מנוהל על-ידי מנהל רשת.	פועל כבוי	SNMP
הזן עד שתי כתובות IP כדי לקבל התראות SNMP, והשתמש ב-0 וב-255 לכל שדה כתובת. אל תשתמש בכתובות האלה: 127.x.x.x או 224.0.0.0 עד 255.255.255.255 (כאשר x הוא מספר בין 0 ל-255).	כתובת IP	כתובת Trap IP 1 כתובת Trap IP 2
הגדרת שם הקהילה ב-SNMP.	עד 32 תווים של אותיות וספרות (אין להשתמש ברווחים או בסמלים למעט @)	שם קהילה

קישורים רלבנטיים

- "תמיכה ב-Crestron Connected" עמ' 118
- "רשימת פונקציות" עמ' 10

תפריט רשת - תפריט אפס

בעזרת ההגדרות שבתפריט איפוס תוכל לאפס את כל הגדרות הרשת.

רשת > תצורת רשת > אפס



הגדרות	אפשרויות	תיאור
HTTP מאובטח	פועל כבוי	כדי לחזק את האבטחה, התקשורת בין המקרן למחשב בבקרת Web מוצפנת. בעת הגדרת אבטחה באמצעות בקרת Web, מומלץ להגדיר אפשרות זו כפועל.
אישור שרת Web	—	מייבא אישור שרת Web עבור HTTP מאובטח.
שער בעדיפות *	רשת LAN קווית רשת LAN אלחוטית	ניתן להגדיר את השער בעדיפות.
שליטה בסיסית	פועל כבוי	הגדר כפועל כדי לנטר את המקרן ולשלוט בו באמצעות שליטה בסיסית ב-Epson Web Control.
PJLink	פועל כבוי	שנה למצב פועל כדי להפעיל את הפונקציה הודעת PJLink.
AMX Device * Discovery	פועל כבוי	קבע ל-פועל כאשר רוצים להרשות ל-AMX Device Discovery לזהות את המקרן.
Crestron * Connected	פועל כבוי	הגדר לאפשרות פועל רק בעת ניטור או בקרה של המקרן ברשת באמצעות Crestron Connected. הפעלת התכונה Crestron Connected משביתה את התכונה Epson Message Broadcasting בתוכנה Epson Projector Management.
* Control4 SDDP	פועל כבוי	הגדר לערך פועל כדי לאפשר לקבל את פרטי המכשיר באמצעות Control4 Simple Device Discovery Protocol (SDDP).
Message Broadcasting	פועל כבוי	הגדר לערך פועל כדי לקבל את ההודעה מ-Epson Projector Management בהוראות השימוש של Epson Projector Management. למידע נוסף, עיין בהוראות השימוש של Epson Projector Management. האפשרות הזו זמינה רק כאשר Crestron Connected מוגדר לאפשרות כבוי.

* זמין רק בדגמים שתומכים בהקרנת LAN קווי.

הגדרות	אפשרויות	תיאור
אפס הגדרות רשת.	כן לא	בחר כן כדי לאפס את כל הגדרות הרשת.
<p>שים לב</p> <p>כל הסיסמאות שנקבעו עבור התפריט רשת תאופסנה אף הן ויהיה עליך לקבוע אותן מחדש. כדי למנוע ממשתמשים לא מורשים מלאפס סיסמאות, קבע את האפשרות הגנת רשת כפועל בתפריט הגנת סיסמה.</p>		

בעזרת ההגדרות שבתפריט ECO תוכל להתאים אישית את תכונות המקרן לחיסכון בחשמל. אם בחרת בהגדרות חיסכון בחשמל, יוצג סמל עלה ליד פריט התפריט.



הגדרות	אפשרויות	תיאור
צריכת חשמל	גבוהה בינוני ECO	בחירת מצב הבהירות של נורת המקרן. אם משתמשים במקרן בגובה רב או במקומות החשופים לסמפרטורה גבוהה, לא ניתן יהיה לבחור הגדרות. בחר ECO כדי להפחית את בהירות המנורה ורעש המאוורר וכדי לחסוך בחשמל ובחיי המנורה. האפשרויות תלויות בדגם המקרן.
ממטב אור	פועל כבוי	כשהאפשרות במצב פועל, בהירות הנורה תתאים לתמונה המוקרנת. הדבר מסייע להפחית את צריכת החשמל על ידי הקטנת בהירות המנורה בהתאם לסצנה המוקרנת. ההגדרה מאוחסנת עבור כל מצב צבעים. פריט זה מאופשר כאשר: <ul style="list-style-type: none"> • צצריכת חשמל נקבעה ל גבוהה או בינוני. • האפשרות קשתית אוטומטית במצב כבוי. תמונה > קשתית אוטומטית

הגדרות	אפשרויות	תיאור
מצב שינה	פועל כבוי	מכבה אוטומטית את המקרן לאחר פרק זמן מוגדר של חוסר פעילות (כאשר ערך האפשרות הוא פועל).
טיימר מצב שינה	1 עד 30 דקות	קובע את מרווח מצב השינה.
טיימר כיסוי עדשות	פועל כבוי	מכבה אוטומטית את המקרן לאחר 30 דקות אם כיסוי העדשה סגור (כאשר ערך האפשרות הוא פועל).
טיימר השתקה של A/V	פועל כבוי	מכבה אוטומטית את המקרן לאחר 30 דקות במידה והתכונה השתקה קול/וידאו מאופשרת (כאשר ערך האפשרות הינו פועל).
מצב המתנה *		זמין כשהאפשרות יציאת שמע/וידאו מוגדרת לערך בעת ההקרנה.
מצב המתנה		תקשורת פועלת מציינת כי ניתן לנטר את המקרן דרך רשת כאשר המקרן במצב המתנה. הפעל הגדרה זו כדי לאפשר את הפעולות הבאות כאשר המקרן במצב המתנה: <ul style="list-style-type: none"> • ניטור ובקרה של המקרן ברשת האפשרות תקשורת פועלת נבחרת באופן אוטומטי כאשר ההגדרה יציאת שמע/וידאו מוגדרת לערך תמיד פועל. מורחב > הגדרות שמע/וידאו < יציאת שמע/וידאו
יציאה		בוחר את היציאה מבין רשת LAN קווית או רשת LAN אלחוטית כאשר ההגדרה מצב המתנה מוגדרת לערך תקשורת פועלת.

הגדרות	אפשרויות	תיאור
מצב המתנה **	תקשורת פועלת תקשורת כבויה	תקשורת פועלת מציינת כי ניתן לנטר את המקרן דרך רשת כאשר המקרן במצב המתנה. הפעל הגדרה זו כדי לאפשר את הפעולות הבאות כאשר המקרן במצב המתנה: <ul style="list-style-type: none"> ניטור ובקרה של המקרן ברשת האפשרות תקשורת פועלת נבחרת באופן אוטומטי כאשר ההגדרה יציאת שמע/וידאו מוגדרת לערך תמיד פועל.  מורחב < הגדרות שמע/וידאו < יציאת שמע/וידאו
תצוגת ECO	פועל כבוי	מציג את סמל העלה בפינה השמאלית התחתונה של המסך המוקרן לציון סטטוס חיסכון בחשמל כאשר בהירות הנורה משתנה (כאשר האפשרות מוגדרת לערך פועל).
איפוס	—	מאפס את כל ערכי הכוונון בתפריט ECO להגדרות ברירת המחדל, מלבד עבור מצב המתנה.

* זמין רק בדגמים התומכים בהקרנת LAN קווי וכן LAN אלחוטי.

** זמין רק בדגמים התומכים בהקרנת LAN אלחוטי.

- כאשר טיימר מצב שינה פועל, הנורה תעומעם לפרק זמן קצר לפני הגעה אל הגבלת הטיימר וכיבוי המקרן.
- כאשר טיימר כיסוי עדשות או טיימר השתקה של A/V פועלים, הנורה תצרוך פחות חשמל כאשר כיסוי העדשה סגור או כאשר האפשרות השתקת קול/וידאו פעילה.



◀ קישורים רלבנטיים

- "אפשרויות הגדרת המקרן - תפריט מורחב" עמ'132
- "רשימת פונקציות" עמ'10

תפריט מידע - תפריט פרטי מקרן

תוכל להציג פרטים אודות המקרן ואותות הכניסה שלו על ידי הצגת התפריט פרטי מקרן שבתפריט הגדרות בתפריט.

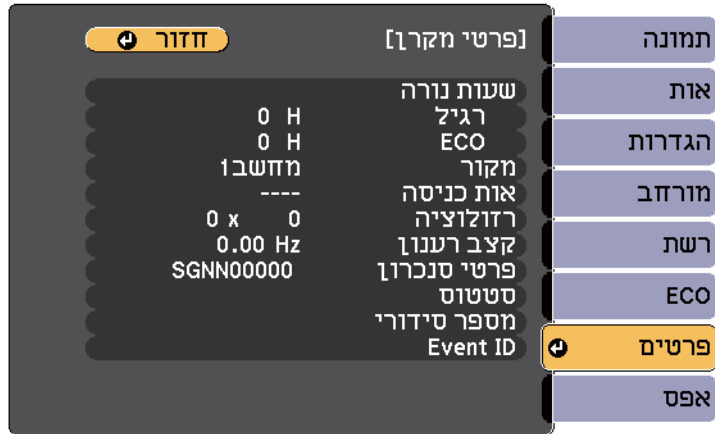

תוכל להציג פרטים אודות המקרן והגרסה שלו על ידי הצגת התפריט פרטים. עם זאת, לא ניתן לשנות הגדרות בתפריט.



פריט מידע	תיאור
פרטי מקרן	הצגת פרטי המקרן.
גרסה	מציג את גרסת הקושחה של המקרן.
פרטי אזהרת טמפ'	הצגת האזהרות על טמפרטורה גבוהה.
תיעוד הדלקה/כיבוי	מציג את היסטוריית ההפעלה והכיבוי של המקרן. (זמין רק בדגמים שתומכים בפונקציית תזמון.)
יצא הגדרות אצווה	יצא הגדרות התפריט של המקרן להתקן USB או למחשב, כדי להעתיק אותן למקרנים אחרים מאותו דגם.
ייבא הגדרות אצווה	ייבא הגדרות תפריטים שנשמרו בהתקן USB או במחשב.

קישורים רלבנטיים

- "תפריט מידע - תפריט פרטי מקרן" עמ'146
- "רשימת פונקציות" עמ'10

ההגדרות הזמינות תלויות באות המקור הנבחר.

טיימר השימוש בנורה לא יראה ערך ממשי עד לאחר שהשתמשת בנורה במשך 10 שעות לפחות.



פריט מידע	תיאור
שעות נורה	מציג את מספר השעות (H) בהן הנורה פעלה בכל אחד ממצבי צריכת חשמל; אם המידע מוצג בצהוב, יש להשיג נורת חלופית מקורית של Epson בהקדם. ECO < צריכת חשמל
מקור	מציג את שם היציאה אליה מחובר מקור האות הנוכחי.
אות כניסה	מציג את הגדרות אות הכניסה של אות הכניסה הנוכחי.
רזולוציה	מציג את הרזולוציה של אות הכניסה הנוכחי.
קצב רענון	מציג את קצב הרענון של אות הכניסה הנוכחי.

קוד Event ID	סיבה ופתרון
0483 04FE	תוכנת הרשת הפסיקה לפעול באופן לא צפוי. בדוק את סטטוס תקשורת הרשת, ולאחר מכן כבה והפעל את המקרן.
0484	התקשורת עם המחשב התנתקה. הפעל מחדש את תוכנת הרשת.
0479 04FF	אירעה שגיאת מקרן. כבה את המקרן והפעל אותו שוב.
0891	לא ניתן לאתר נקודת גישה עם SSID זהה. קבע את אותו SSID למחשב, לנקודת הגישה ולמקרן.
0892	סוג האימות WPA/WPA2/WPA3 אינו תואם. ודא שהגדרות האבטחה של הרשת האלחוטית נכונות.
0893	סוג הצפנה TKIP/AES אינו תואם. ודא שהגדרות האבטחה של הרשת האלחוטית נכונות.
0894	התקשורת עם נקודת גישה לא מורשה התנתקה. צור קשר עם מנהל הרשת.
0895	התקשורת עם המכשיר המחובר התנתקה. בדוק את סטטוס החיבור של המכשיר.
0898	לא ניתן לקבל נתוני DHCP. ודא ששרת ה-DHCP פועל כשורה. אם אינך משתמש ב-DHCP, קבע את הגדרת DHCP בתור כבוי בתפריט רשת של המקרן. 🔊 רשת < תצורת רשת < LAN אלחוטי < הגדרות IP < DHCP 🔊 רשת < תצורת רשת < LAN קווית < הגדרות IP < DHCP
0899	שגיאות תקשורת אחרות.
089A	סוג האימות EAP אינו תואם לרשת. בדוק את הגדרות האבטחה של רשת LAN אלחוטית וודא שאישור האבטחה מותקן כהלכה.
089B	אימות שרת EAP נכשל. בדוק את הגדרות האבטחה של רשת LAN אלחוטית וודא שאישור האבטחה מותקן כהלכה.
089C	אימות לקוח EAP נכשל. בדוק את הגדרות האבטחה של רשת LAN אלחוטית וודא שאישור האבטחה מותקן כהלכה.
089D	החלפת המפתחות נכשלה. בדוק את הגדרות האבטחה של רשת LAN אלחוטית וודא שאישור האבטחה מותקן כהלכה.

פריט מידע	תיאור
פרטי סנכרון	מציג מידע שייתכן ויידרש עבור טכנאי השירות.
סטטוס	מציג מידע אודות בעיות במקרן ויידרש עבור טכנאי השירות.
מספר סידורי	מציג את המספר הסידורי של המקרן.
Event ID	מציג את מספר ה-Event ID התואם לבעיית רשת; עיין בקודים של רשימת Event ID. (זמין רק בדגמים שתומכים בהקרנה ברשת.)

◀ קישורים רלבנטיים

- "רשימת קודי Event ID" עמ' 147
- "רשימת פונקציות" עמ' 10

רשימת קודי Event ID

אם האפשרות **Event ID** שבתפריט פרטי מקרן מציגה מספר קוד, בדוק רשימה זו של קודי Event ID למציאת פתרון לבעיית המקרן הקשורה בקוד. במידה ולא הצלחת לפתור את הבעיה, צור קשר עם מנהל הרשת המקומית או עם התמיכה של Epson.

קוד Event ID	סיבה ופתרון
0432 0435	תוכנת הרשת לא הופעלה. כבה את המקרן והפעל אותו שוב.
0433	לא ניתן להציג את התמונות שהועברו. הפעל מחדש את תוכנת הרשת.
0434 0481 0482 0485	תקשורת רשת לא יציבה. בדוק את סטטוס תקשורת הרשת, המתן מספר רגעים ולאחר מכן נסה להתחבר אל הרשת פעם נוספת.

◀◀ קישורים רלבנטיים

• "רשימת פונקציות" עמ'10

תוכל לאפס את רוב הגדרות המקרן לערכי ברירת המחדל שלהן על-ידי בחירה באפשרות איפוס.



- שעות נורה
- סיסמה
- * רק כשהגדרה הגנת לוגו משתמש מוגדרת לערך פועל בתפריט הגנת סיסמה.

הגדרות	אפשרויות	תיאור
אפס שעות נורה	—	כשאתה מחליף את הנורה, אפס את טיימר השימוש במנורה של המקרן.
אפס הכל	—	איפוס של רוב הגדרות המקרן לערכי ברירת המחדל שלהן.

לא ניתן לאפס את ההגדרות הבאות מהאפשרות אפס הכל:

- E-Zoom
- לוגו משתמש
- רקע תצוגה *
- מסך התחלה *
- השתקת קול/וידאו *
- הגדרות לוח זמנים
- שפה
- תאריך ושעה
- הפריטים בתפריט רשת

העברת הגדרות מכונן Flash מסוג USB

תוכל להעתיק את הגדרות התפריט ממקרן אחד למקרן אחר במידה ודגם המקרנים זהה, תוך שימוש בכונן USB.

- יש להשתמש בכונן USB עם מערכת קבצים מסוג FAT16/32 ולא לשלב תכונות אבטחה.
- מחק קבצים שנמצאים בכונן לפני שתשתמש בו לצורך הגדרות האצווה, אחרת ייתכן שההגדרות לא תישמרנה כשורה.
- אפשר גם להשתמש בשיטת ההגדרה הגורפת הזאת מתפריט המקרן.



1 נתק את כבל החשמל מהמקרן ובדוק שכל המחוננים של המקרן כבו.

2 חבר כונן USB ריק ישירות אל יציאת USB-A של המקרן.

3 החזק את המקש [Esc] לחוץ בשלט או בלוח הבקרה וחבר את כבל החשמל למקרן.

4 לאחר שכל מחווני המקרן נדלקו, שחרר את הלחצן [Esc]. המחוננים יתחילו להבהב וקובץ הגדרות האצווה ייכתב לכונן ה-USB. בסיום הכתיבה, המקרן יכבה.

⚠️ זהירות

אל תנתק את כבל החשמל או את כונן ה-USB מהמקרן תוך כדי כתיבה של הקובץ. אם כבל החשמל או כונן USB ינותקו, ייתכן שהמקרן לא יתחיל לפעול כשורה.

5 הסר את כונן ה-Flash מסוג USB.

שם קובץ הגדרות האצווה הינו PJCONFDATA.bin. אם עליך לשנות את שם הקובץ, הוסף סקסט לאחר PJCONFDATA והשתמש אך ורק באותיות וספרות. אם תשנה את החלק PJCONFDATA של שם הקובץ, ייתכן שהמקרן לא יוכל לזהות את הקובץ.



לאחר בחירת הגדרות התפריט של המקרן עבור מקרן אחד, אפשר להשתמש בשיטות הבאות כדי להעתיק את ההגדרות למקרנים האחרים, כל עוד הם מאותו דגם.

- על ידי שימוש בכונן Flash מסוג USB (זמין רק בדגמים בעלי יציאת USB-A).
- על ידי חיבור מחשב ומקרן בעזרת כבל USB
- על ידי שימוש ב-Epson Projector Management (זמין רק בדגמים בעלי יציאת LAN).
- הגדרות התפריט אינן מועתקות למקרן האחר, כמו בדוגמאות הבאות.
- הגדרות תפריט רשת (פרט לתפריט התראה ולתפריט אחרים)
- תפריט שעות נורה וכן סטטוס מהתפריט פרטי מקרן

- בצע את הגדרות האצווה לפני כיוון הגדרות התמונה כמו תיקון עיוות Keystone. ערכי כיוון התמונה מועתקים אף הם אל המקרן האחר, ולכן הכיוונים שביצעת לפני הגדרות האצווה יימחקו והמסך המוקרן שכיוונת עשוי להשתנות.
 - אם אתה מעתיק את הגדרות התפריט ממקרן אחד למקרן אחר, לוגו המשתמש יועתק אף הוא. אל תבצע רישום של המידע שאתה לא רוצה לשתף בין מספר מקרנים בתור לוגו משתמש.
 - ודא שההגדרה טווח הגדרה באצווה היא מצומצם אם אתה לא רוצה להעתיק את ההגדרות הבאות:
 - ההגדרות של הגנת סיסמה
 - הגדרות תפריט רשת (פרט לתפריט התראה ולתפריט אחרים)
- 👉 מורחב < הפעלה < מתקדם < טווח הגדרה באצווה



⚠️ זהירות

Epson לא תישא באחריות לכישלון הגדרות האצווה ולעלויות תיקון כתוצאה מהפסקות חשמל, מתקלות בתקשורת, או מבעיות נוספות שעלולות לגרום תקלות כאלה.

◀ קישורים רלבנטיים

- "העברת הגדרות מכונן Flash מסוג USB" עמ' 150
- "העברת הגדרות ממחשב" עמ' 151
- "רשימת פונקציות" עמ' 10

3 החזק את המקש [Esc] לחוץ בשלט או בלוח הבקרה וחבר את כבל החשמל למקרן.

4 לאחר שכל מחווני המקרן נדלקו, שחרר את הלחצן [Esc].

המחשב יזהה את המקרן ככונן נייד.

5 פתח את סמל או תיקיית הכונן הנייד, ושמור את קובץ הגדרות האצווה במחשב.

שם קובץ הגדרות האצווה הינו PJCONFDATA.bin. אם עליך לשנות את שם הקובץ, הוסף טקסט לאחר PJCONFDATA והשתמש אך ורק באותיות וספרות. אם תשנה את החלק PJCONFDATA של שם הקובץ, ייתכן שהמקרן לא יוכל לזהות את הקובץ.



6 הוצא בבטחה את התקן ה-USB (Windows) או גרור את סמל הכונן הנייד אל סל המחזור (Mac).

7 נתק את כבל ה-USB.

המקרן יכבה.

8 נתק את כבל החשמל מהמקרן שאליו תרצה להעתיק את ההגדרות וודא שכל מחווני המקרן כבו.

9 חבר כבל USB ליציאת USB של המחשב ואל היציאה USB-B של המקרן.

10 החזק את המקש [Menu] לחוץ בשלט או בלוח הבקרה וחבר את כבל החשמל למקרן.

11 לאחר שכל מחווני המקרן נדלקו, שחרר את הלחצן [Menu].

המחשב יזהה את המקרן ככונן נייד.

6 נתק את כבל החשמל מהמקרן שאליו תרצה להעתיק את ההגדרות וודא שכל מחווני המקרן כבו.

7 חבר את כונן ה-USB עם קובץ הגדרות האצווה אל יציאת USB-A של המקרן.

8 החזק את המקש [Menu] לחוץ בשלט או בלוח הבקרה וחבר את כבל החשמל למקרן.

9 לאחר שכל מחווני המקרן נדלקו, שחרר את הלחצן [Menu].

לאחר שכל המחוונים יתחילו להבהב, ההגדרות תיכתבנה. בסיום הכתיבה, המקרן יכבה.

⚠️ זהירות

אל תנתק את כבל החשמל או את כונן ה-USB מהמקרן תוך כדי כתיבה של הקובץ. אם כבל החשמל או כונן USB ינותקו, ייתכן שהמקרן לא יתחיל לפעול כשורה.

10 הסר את כונן ה-Flash מסוג USB.

העברת הגדרות ממחשב

ניתן להעתיק את הגדרות התפריט ממקרן אחד למקרן אחר במידה ודגם המקרנים זהה, על ידי חיבור המחשב והמקרן באמצעות כבל USB.

- ניתן להשתמש בשיטת הגדרות האצווה בגרסאות הבאות של מערכת ההפעלה:
- Windows 8.1 ואילך
- macOS 10.13.x ואילך
- אפשר גם להשתמש בשיטת ההגדרה הגורפת הזאת מתפריט המקרן.



1 נתק את כבל החשמל מהמקרן ובדוק שכל המחוונים של המקרן כבו.

2 חבר כבל USB ליציאת USB של המחשב ואל היציאה USB-B של המקרן.

בעיות ופתרונות	סטטוס המחונן
ייתכן שכתובת ההגדרות נכשלה ושאיננה שגיאה בקושחת המקרן. הפסק להשתמש במקרן, שלוף את תקע החשמל מהשקע שבקיר. צור קשר עם Epson לקבלת עזרה.	<ul style="list-style-type: none"> מתח: כחול - מהבהב במהירות סטטוס: כחול - מהבהב במהירות מנורה: כתום - הבהוב מהיר טמפרטורה: כתום - מהבהב במהירות

קישורים רלבנטיים

- "סטטוס מחונני המקרן" עמ' 166

12 העתק את קובץ הגדרות האצווה (PJCONFDATA.bin) ששמרת במחשב אל התיקייה הראשית של הכונן הנייד.

אל תעתיק לכונן הנייד קבצים או תיקיות פרט לקובץ הגדרות האצווה.



13 הוצא בבטחה את התקן ה-USB (Windows) או גרור את סמל הכונן הנייד אל סל המחזור (Mac).

14 נתק את כבל ה-USB. לאחר שכל המחוננים יתחילו להבהב, ההגדרות תיכתבנה. בסיום הכתיבה, המקרן יכבה.

⚠️ זהירות
אל תנתק את כבל המתח מהמקרן תוך כדי כתיבה של הקובץ. אם כבל המתח ינותק, ייתכן שהמקרן לא יופעל כשורה.

קישורים רלבנטיים

- "הודעת שגיאה להגדרת אצווה" עמ' 152

הודעת שגיאה להגדרת אצווה

מחונני המקרן יידעו אותך במידה ואירעה שגיאה במהלך פעולת הגדרת אצווה. בדוק את מצב מחונני המקרן ופעל על פי ההנחיות שבטבלה.

בעיות ופתרונות	סטטוס המחונן
ייתכן שקובץ הגדרות האצווה פגום, או שכונן ה-USB או כבל ה-USB אינם מחוברים היטב. נתק את כונן ה-USB או את כבל ה-USB, נתק ולאחר מכן חבר את כבל המתח של המקרן ונסה שנית.	<ul style="list-style-type: none"> מנורה: כתום - הבהוב מהיר טמפרטורה: כתום - מהבהב במהירות

תחזוקת המקרן

פעל בהתאם להוראות המפורטות בסעיפים אלה לתחזוקת המקרן.

◀◀ קישורים רלבנטיים

- "תחזוקת המקרן" עמ'154
- "ניקוי העדשה" עמ'155
- "ניקוי מארז המקרן" עמ'156
- "תחזוקת פתח האורור ומסנן האוויר" עמ'157
- "תחזוקת נורת המקרן" עמ'160

ייתכן שיהיה עליך לנקות את עדשות המקרן מעת לעת, וכן לנקות את מסנן האוויר ואת פתחי האוורור כדי למנוע התחממות יתר של המקרן בשל חסימת האוורור.

החלקים היחידים שעליך להחליף הינם הנורה, מסנן האוויר וסוללות השלט הרחוק. במידה ויש צורך בחלקי חילוף אחרים, צור קשר עם Epson או עם ספק שירות מורשה של Epson.

⚠ אזהרה

לפני ניקוי של חלק כלשהו במקרן, כבה אותו ונתק את כבל החשמל. לעולם אל תפתח מכסה במקרן, אלא אם הדבר מוסבר באופן ספציפי במדריך זה. המקרן מכיל מתחים חשמליים מסוכנים העלולים לגרום פציעה קשה.

- נקה את עדשת המקרן מעת לעת, או במידה והבחנת באבק או בסימני מריחה על פני השטח שלהן.
- להסרת אבק או סימני מריחה, נגב בעדינות את העדשה בעזרת מטלית נקייה ויבשה לניקוי עדשות.
 - אם יש אבק על העדשה, נקה אותו באמצעות מפוח ונגב את העדשה.

אזהרה

- לפני ניקוי העדשה, כבה את המקרן ונתק את כבל החשמל.
- אין להשתמש בתרסיסים עם גוים דליקים, כמו תרסיסי אוויר, כדי לנקות אבק. החום הרב שנוצר על ידי המקרן עלול לגרום לדליקה.

שים לב

- אין לנגב את העדשה מיד אחרי כיבוי המקרן. הדבר עלול לגרום נזק לעדשה.
- אין להשתמש בחומרים חזקים לניקוי העדשה. הקפד שהעדשה לא תקבל מכות. הדבר עלול לגרום לה נזק.

- לפני הניקוי של מארז המקרן, כבה את המקרן ונתק את כבל החשמל.
- להסרת אבק או לכלוך, השתמש במטלית רכה, יבשה ונטולת סיבים.
 - להסרת לכלוך קשה, השתמש במטלית רכה עם מעט מים וסבון עדין. אל תרסס נוזלים ישירות על המקרן.

שים לב

אין להשתמש בשעווה, באלכוהול, בבנזין, במדלל צבע, או בכימיקלים נוספים לניקוי מארז המקרן. החומרים הללו עלולים לגרום נזק למארז. אין להשתמש באוויר מתרסיסים. הגזים עלולים להשאיר משקעים דליקים.

2 הסר בעדינות את האבק תוך שימוש בשואב אבק קטן המיועד למחשבים או במברשת רכה מאוד (כגון מברשת צבע).

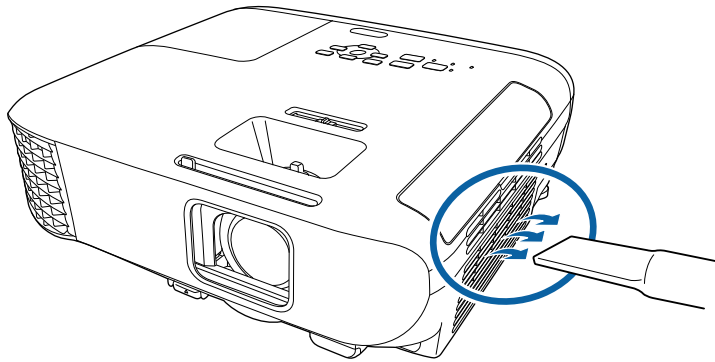

תוכל לפרק את מסנן האוויר ולנקות את שני הצדדים. אל תשטוף את מסנן האוויר במים, ואל תשתמש בחומר ניקוי או בממס.



שים לב

אין להשתמש באוויר מתרסיס. הגזים עלולים להשאיר משקעים דליקים או לדחוף אבק ולכלוך אל תוך רכיבי האופטיקה של המקרן או לאזורים רגישים אחרים.

3 במידה וקשה להסיר את האבק או שמסנן האוויר פגום, החלף את מסנן האוויר.

החלפת מסנן אוויר

עליך להחליף את מסנן האוויר במקרים הבאים:

- לאחר ניקוי מסנן האוויר הוצגה הודעה שבה התבקשת לנקות או להחליף את המסנן.
- מסנן האוויר קרוע או ניזוק.
- ניתן להחליף את מסנן האוויר כאשר המקרן תלוי מהתקרה או כשהוא מונח על שולחן.

1 כבה את המקרן ונתק את כבל החשמל.

חשוב לבצע תחזוקה שוטפת של המסנן כדי לשמור על המקרן. נקה את מסנן האוויר במידה ומוצגת הודעה על כך שהטמפרטורה הפנימית של המקרן גבוהה. מומלץ לנקות חלקים אלה בכל תקופה בת 10,000 שעות* או 6,000 שעות*. נקה אותם בתדירות גבוהה אף יותר אם אתה משתמש במקרן בסביבה מאובקת במיוחד.

* עיין ב-"מפרט המקרן" בנספח לגבי תקופת התחזוקה של מסנן האוויר לפי דגם.

שים לב

אם לא תבצע תחזוקה שוטפת, מקרן Epson יציג הודעה כאשר הטמפרטורה הפנימית שלו תגיע לרמה גבוהה. אל תמתין עד להצגת אזהרה זו כדי לנקות את מסנן המקרן. חשיפה ממושכת לטמפרטורה גבוהה עלולה לקצר את חיי המקרן או הנורה.

◀ קישורים רלבנטיים

- "ניקוי מסנן האוויר ופתחי האוורור" עמ' 157
- "החלפת מסנן אוויר" עמ' 157
- "רשימת פונקציות" עמ' 10

ניקוי מסנן האוויר ופתחי האוורור

נקה את מסנן האוויר או פתחי האוורור של המקרן במידה והם מאובקים או אם מוצגת הודעה על כך שעליך לנקות אותם.

1 כבה את המקרן ונתק את כבל החשמל.

2 פתח את מכסה מסנן האוויר.

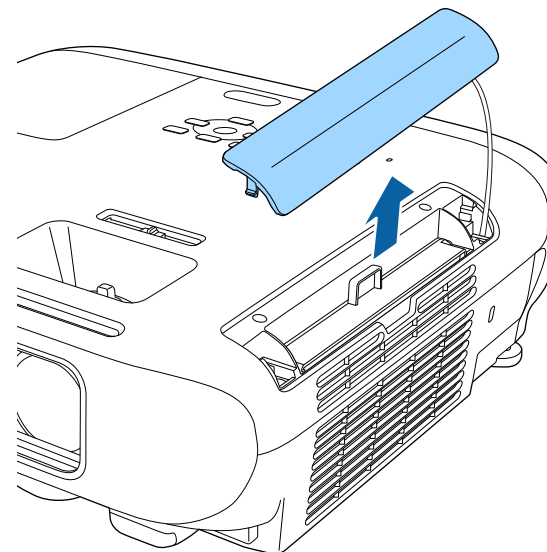

3 הוצא את מסנן האוויר מהמקרן.

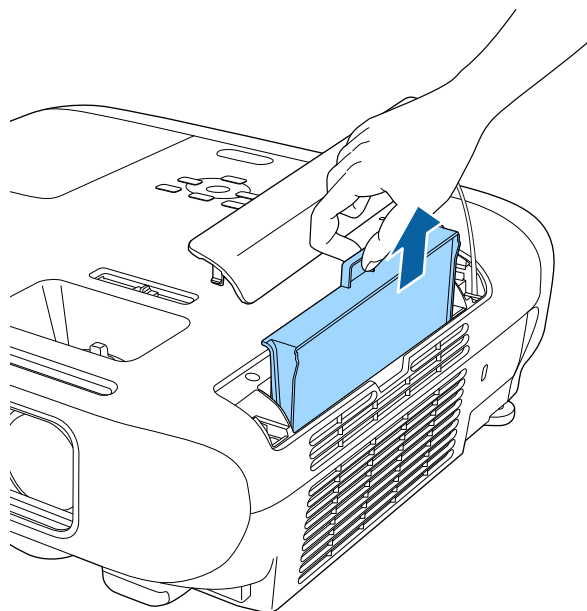

השלך את מסנני האוויר המשומשים על פי התקנות המקומיות.

- שם מסנן: ABS
- מסנן: קצף פוליאורתן



4 הכנס את מסנן האוויר החדש למקרן כפי שמוצג ודחוף בעדינות עד שיינעל במקומו בנקישה.

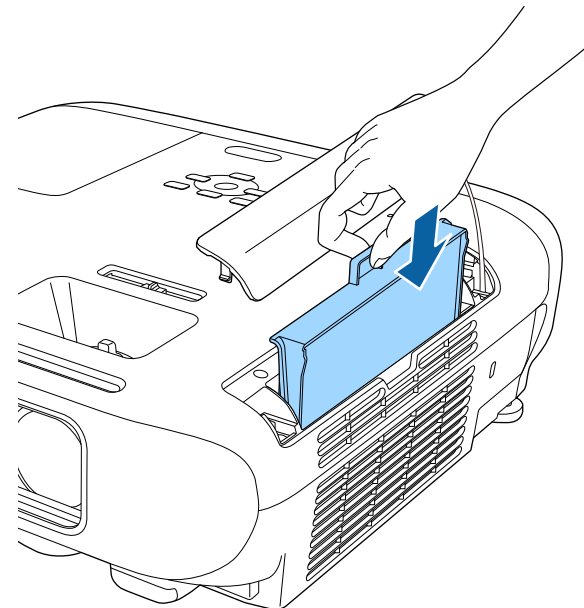

5 סגור את מכסה מסנן האוויר.

◀ קישורים רלבנטיים

• "חלקי חילוף" עמ' 182

החלפת הנורה

ניתן להחליף את הנורה כאשר המקרן מונח על שולחן או תלוי מהתקרה.

⚠ אזהרה

- הנח לנורה להתקרר לגמרי לפני שתחליף אותה, כדי למנוע פציעה.
- לעולם אל תפרק ואל תבצע שינויים בנורה. אם במקרן מותקנת נורה ששונתה או פורקה, היא עלולה לגרום לשריפה, להתחשמלות או לנזק או פציעה אחרים.

1 כבה את המקרן ונתק את כבל החשמל.

2 אפשר לנורת המקרן להתקרר במשך שעה אחת לפחות.

3 השתמש במברג המצורף לנורה החלופית כדי לשחרר את הבורג המהדק את מכסה הנורה.

⚠ אזהרה

אם אתה מחליף את הנורה, ייתכן והנורה שבורה. אם אתה מחליף נורה של מקרן שתלוי מהתקרה, תמיד עליך להניח שיתכן והנורה סדוקה ועליך לעמוד לצד מכסה הנורה ולא מתחתיו. הסר בעדינות את מכסה הנורה. היזהר בעת הסרת מכסה הנורה, מאחר ששברי זכוכית עלולים ליפול החוצה ולגרום לפציעה. אם שברי זכוכית חדרו לעיניים או לפה, פנה מיד לקבלת טיפול רפואי.

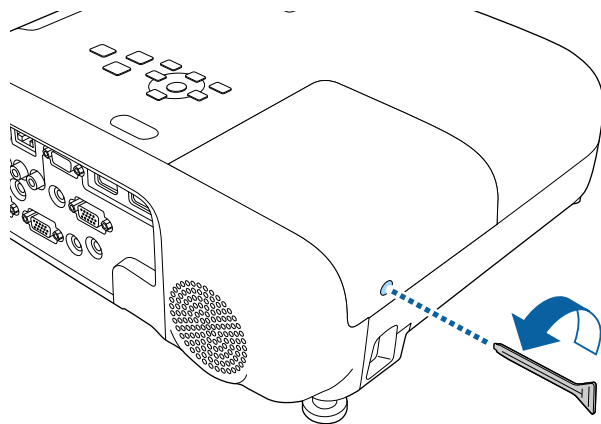

המקרן מנטר את כמות שעות השימוש בנורה ומציג מידע זה במערכת התפריטים של המקרן.

החלף את הנורה בהקדם האפשרי במקרים הבאים:

- התמונה המוקרנת מתכהה או שאיכותה מתחילה להידרדר
- הודעה מוצגת בעת הפעלת המקרן, ומציינת כי יש להחליף את הנורה (ההודעה מוצגת 100 שעות לפני סיום תוחלת חיי הנורה והיא מוצגת למשך 30 שניות)

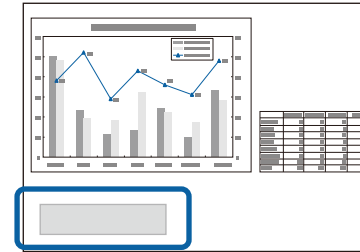

- מחוון ההפעלה/כיווי של המקרן מהבהב בכחול ומחוון הנורה מהבהב בכתום.

שים לב

- אם תמשיך להשתמש בנורה לאחר מועד ההחלפה, הסבירות להתפוצצות הנורה תגדל. כאשר תופיע הודעת החלפת הנורה, החלף את הנורה בנורה חדשה בהקדם האפשרי, גם אם היא עדיין עובדת.
- אל תכבה את המוצר ותפעיל אותו שוב מיד. הפעלה וכיווי בתדירות גבוהה עלולה לקצר את תוחלת החיים של הנורה.
- בהתאם למאפייני הנורה ולאופן השימוש בה, הנורה עשויה להתכהות או להפסיק לעבוד עוד לפני שתופיע הודעת החלפת הנורה. עליך להחזיק תמיד נורה רזרבית, למקרה הצורך.
- מומלץ להשתמש בנורות חלופיות ומקוריות של Epson. השימוש בנורות לא מקוריות עלול להשפיע על איכות ובטיחות ההקרנה. כל נזק או תקלה שייגרמו כתוצאה משימוש בנורות לא מקוריות לא יהיה מכוסה על ידי האחריות של Epson.

◀ קישורים רלבנטיים

- "החלפת הנורה" עמ' 160
- "איפוס טיימר הנורה" עמ' 162
- "מפרטים המקרן" עמ' 193
- "סטטוס מחווני המקרן" עמ' 166

4 החלק את מכסה הנורה החוצה והרם אותו.

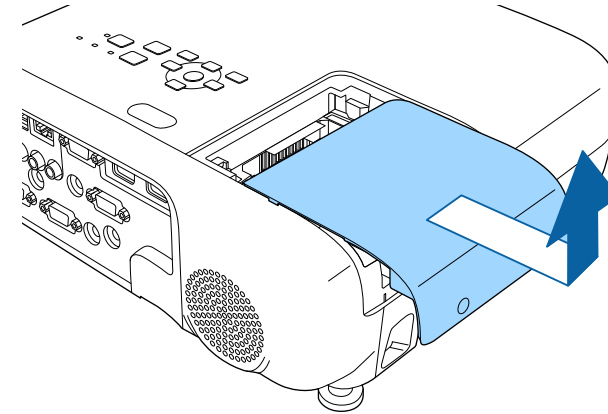

5 שחרר את הברגים המהדקים את הנורה אל המקרן. הברגים אינם יוצאים לגמרי.

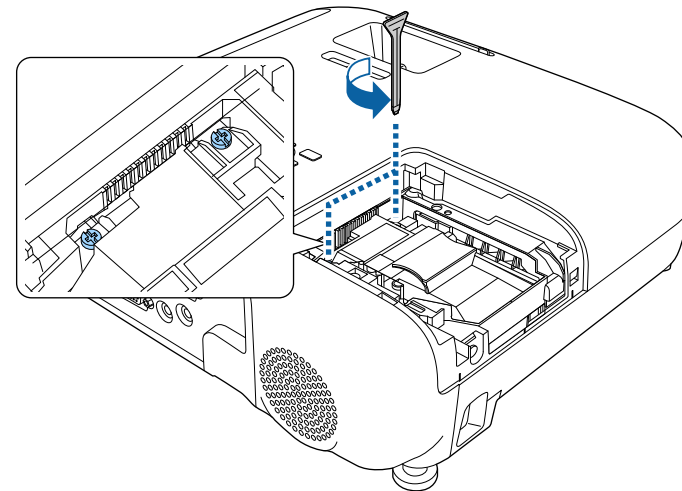

6 אחוז בחלק המוגבה של הנורה והוצא אותה.

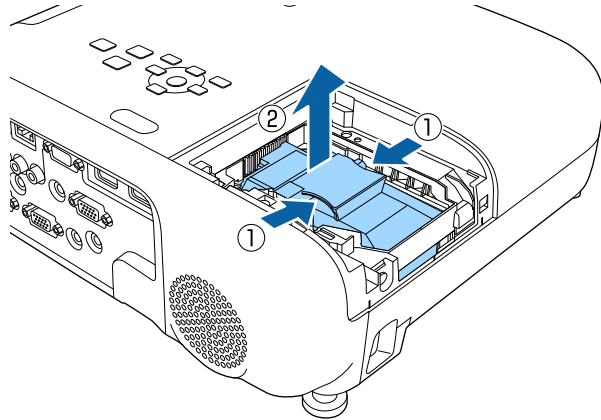

- אם הבחנת בסדקים בנורה במהלך ההחלפה, צור קשר עם Epson לקבלת עזרה.
- הנורות שבמוצר זה מכילות כספית (Hg). למידע נוסף על השלכה נכונה או מחזור, בדוק את החוק ואת התקנות המקומיות. אין להשליך לפח הרגיל.



7 הכנס בעדינות את הנורה החדשה אל תוך המקרן. במידה והנורה אינה נכנסת בקלות, ודא שהיא פונה לכיוון הנכון.

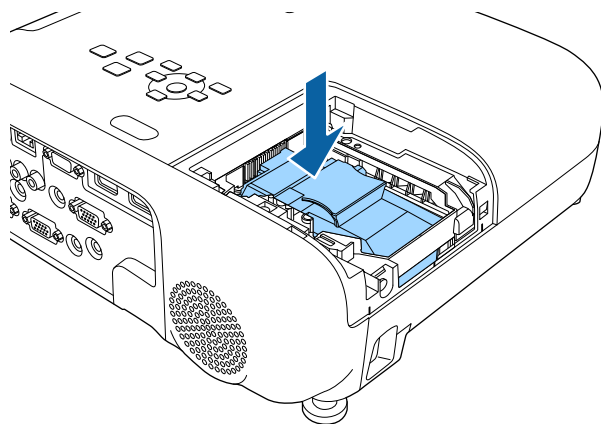

- ודא שמכסה הנורה מאובטח על ידי הברגים, אחרת הנורה לא תידלק.
- אין להפעיל כוח רב מדי על מכסה המנורה כאשר מחזירים אותו למקומו, ויש לוודא שהכיסוי אינו מעוות.



אפס את טיימר הנורה כדי לעקוב אחרי השימוש בנורה החדשה.

◀ קישורים רלבנטיים

- "חלקי חילוף" עמ' 182

איפוס טיימר הנורה

עליך לאפס את טיימר הנורה לאחר החלפת נורת המקרן, כדי לבטל את הודעת ההחלפה של הנורה וכדי לעקוב אחרי השימוש הנכון בנורה החדשה.

אין לאפס את טיימר הנורה במידה ולא החלפת את הנורה. הדבר יגרום להצגה של נתוני שימוש שגויים.



1 הפעל את המקרן.

שים לב

אין לגעת בחלקי הזכוכית של מכלול הנורה כדי למנוע תקלה בנורה לפני תום חייה.

8 דחוף בחוזקה את הנורה והדק את הברגים כדי לאבטח אותה.

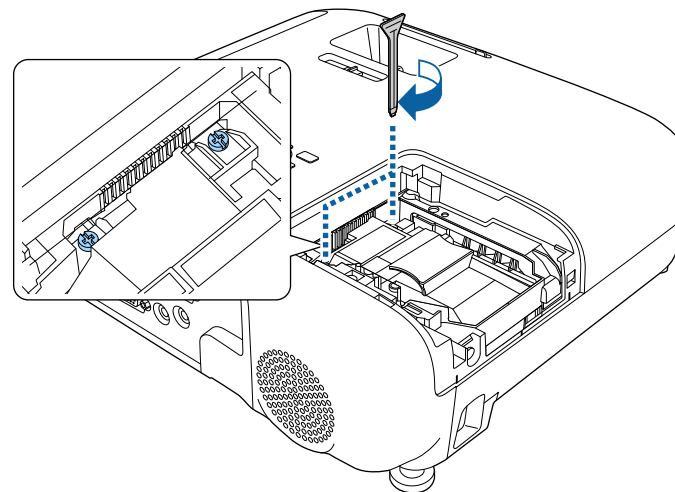

9 החזר את מכסה הנורה למקומו וסגור את הברגים כדי להדק אותו.

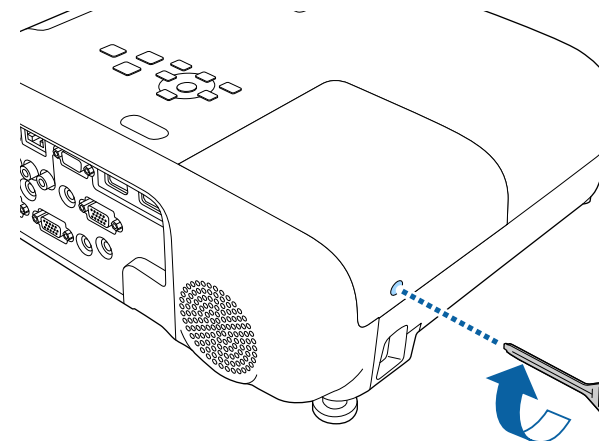

2 לחץ על [Menu], בחר בתפריט איפוס ולחץ על [Enter].

3 בחר אפס שעות נורה ולאחר מכן לחץ [Enter].



כעת תוצג שאלה אם תרצה לאפס את שעות הנורה.

4 בחר כן ולחץ [Enter].

5 לחץ על [Menu] או על [Esc] כדי לצאת מהתפריטים.

פתרון בעיות

בדוק אם ישנו פתרון מתאים בסעיפים הבאים, במידה ונתקלת בבעיות במהלך השימוש במקרן.

◀ קישורים רלבנטיים

- "בעיות הקרנה" עמ'165
- "סטטוס מחווני המקרן" עמ'166
- "שימוש בתצוגות העזרה של המקרן" עמ'169
- "פתרון בעיות שקשורות בתמונה או בצליל" עמ'170
- "פתרון בעיות שקשורות בהפעלת המקרן או השלט" עמ'175
- "פתרון בעיות רשת" עמ'177

- אם המקרן אינו פועל כשורה, כבה אותו, נתק אותו מהחשמל ולאחר מכן חבר אותו בחזרה והפעל.
במידה והבעיה לא נפתרה, בדוק את הדברים הבאים:
- המחוננים שעל המקרן עשויים לסמן מהי הבעיה.
 - ניתן להיעזר במערכת העזרה של המקרן כדי להציג מידע אודות בעיות שכיחות.
 - גם הפתרונות שבמדריך זה יכולים לסייע לך לפתור בעיות רבות.
- במידה ואף אחד מהפתרונות המוצעים אינו פותר את הבעיה, צור קשר עם התמיכה של Epson.

5 מחוון טמפרטורה

המחוונים שעל המקרן מציינים את סטטוס המקרן ומיידעים במידה ואירעה בעיה. בדוק את הסטטוס ואת הצבע של המחוונים ולאחר מכן עיין בטבלה הבאה לקבלת הפתרון.

סטטוס המקרן

• במידה והמחוונים פועלים בדפוס שאינו מופיע בטבלה שבהמשך, כבה את המקרן, נתק אותו וצור קשר עם Epson לקבלת עזרה.

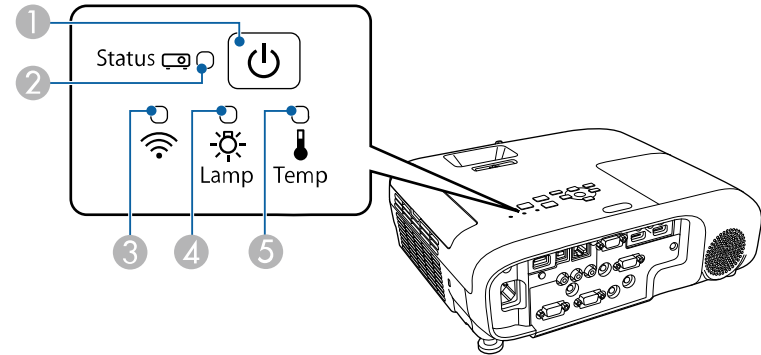

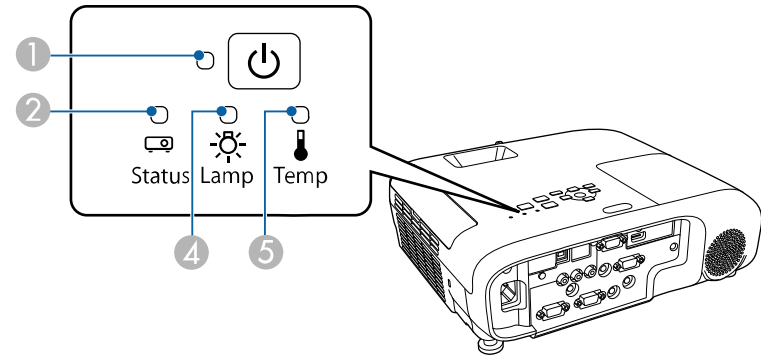

EB-E20/EB-E10/EB-E01/EB-E500



- 1 מחוון הפעלה
- 2 מחוון סטטוס
- 3 מחוון רשת LAN אלחוטית
- 4 מחוון נורה

מחוון וסטטוס	בעיות ופתרונות
<p>הפעלה: דולק בצבע כחול</p> <p>סטטוס: דולק בצבע כחול</p> <p>נורה: כבוי</p> <p>טמפרטורה: כבוי</p>	<p>פעולה רגילה.</p>
<p>הפעלה: דולק בצבע כחול</p> <p>סטטוס: מהבהב בצבע כחול</p> <p>נורה: כבוי</p> <p>טמפרטורה: כבוי</p>	<p>חימום, כיבוי או קירור.</p> <p>במהלך ההתחממות, המתן כ-30 שניות עד שתוצג תמונה.</p> <p>כל הלחצנים מושבתים במהלך החימום, הכיבוי והקירור.</p>
<p>הפעלה: דולק בצבע כחול</p> <p>סטטוס: כבוי</p> <p>נורה: כבוי</p> <p>טמפרטורה: כבוי</p>	<p>המתנה, מצב שינה או ניטור.</p> <p>כאשר לוחצים על לחצן ההפעלה ההקרנה מתחילה.</p>
<p>הפעלה: מהבהב בצבע כחול</p> <p>סטטוס: כבוי</p> <p>נורה: כבוי</p> <p>טמפרטורה: כבוי</p>	<p>הכנה לניטור וכל התכונות מנוטרלות.</p>
<p>הפעלה: מהבהב בצבע כחול</p> <p>סטטוס: מצב המחוון משתנה</p> <p>מנורה: מצב המחוון משתנה</p> <p>טמפרטורה: מהבהב בצבע כתום</p>	<p>המקרן חם מדי.</p> <ul style="list-style-type: none"> • ודא שפתחי האוורור ומסנן האוויר לא נסתמו באבק ושחפצים סמוכים אינם חוסמים אותם. • נקה או החלף את מסנן האוויר. • ודא שטמפרטורת הסביבה אינה חמה מדי.

מחוון וסטטוס	בעיות ופתרונות
<p>הפעלה: כבוי</p> <p>סטטוס: מהבהב בצבע כחול</p> <p>נורה: כבוי</p> <p>טמפרטורה: דולק בצבע כתום</p>	<p>המקרן התחמם יתר על המידה והוא כבה. השאר את המקרן כבוי כדי להניח לו להתקרר במשך 5 דקות.</p> <ul style="list-style-type: none"> • ודא שפתחי האוורור ומסנן האוויר לא נסתמו באבק ושחפצים סמוכים אינם חוסמים אותם. • ודא שטמפרטורת הסביבה אינה חמה מדי. • נקה או החלף את מסנן האוויר. • אם אתה משתמש במקרן בגובה רב, שנה את ההגדרה מצב גובה רב למצב פועל בתפריט של המקרן. •  מורחב < הפעלה < מצב גובה רב • במידה והבעיה ממשיכה, נתק את המקרן וצור קשר עם Epson לקבלת עזרה.
<p>הפעלה: כבוי</p> <p>סטטוס: מהבהב בצבע כחול</p> <p>נורה: דולק בצבע כתום</p> <p>טמפרטורה: כבוי</p>	<p>בעיה בנורה.</p> <ul style="list-style-type: none"> • בדוק אם הנורה לא נשרפה, נשברה או הותקנה בצורה שגויה. מקם את הנורה מחדש או החלף אותה בהתאם לצורך. • נקה את מסנן האוויר. • אם אתה משתמש במקרן בגובה רב, שנה את ההגדרה מצב גובה רב למצב פועל בתפריט של המקרן. •  מורחב < הפעלה < מצב גובה רב • במידה והבעיה ממשיכה, נתק את המקרן וצור קשר עם Epson לקבלת עזרה. • בעיה בכיסוי המנורה. • ודא הנורה וכיסוי הנורה מחוברים היטב. המנורה אינה נדלקת אם המנורה וכיסוי המנורה אינם מותקנים כראוי.
<p>הפעלה: מהבהב בצבע כחול</p> <p>סטטוס: מצב המחוון משתנה</p> <p>נורה: מהבהב בצבע כתום</p> <p>טמפרטורה: מצב המחוון משתנה</p>	<p>החלף את הנורה בהקדם כדי למנוע נזק. יש להפסיק את השימוש במקרן.</p>

מחוון וסטטוס	בעיות ופתרונות
<p>הפעלה: כבוי</p> <p>סטטוס: מהבהב בצבע כחול</p> <p>נורה: כבוי</p> <p>טמפרטורה: מהבהב בצבע כתום</p>	<p>בעיה במאוורר או בחיישן.</p> <p>כבה את המקרן, נתק אותו וצור קשר עם Epson לקבלת עזרה.</p>
<p>הפעלה: כבוי</p> <p>סטטוס: מהבהב בצבע כחול</p> <p>נורה: מהבהב בצבע כתום</p> <p>טמפרטורה: כבוי</p>	<p>שגיאה פנימית במקרן.</p> <p>כבה את המקרן, נתק אותו וצור קשר עם Epson לקבלת עזרה.</p>
<p>הפעלה: כבוי</p> <p>סטטוס: מהבהב בצבע כחול</p> <p>נורה: מהבהב בצבע כתום</p> <p>טמפרטורה: מהבהב בצבע כתום</p>	<p>שגיאה קשתית אוט' כבה את המקרן, נתק אותו וצור קשר עם Epson לקבלת עזרה.</p>
<p>הפעלה: כבוי</p> <p>סטטוס: מהבהב בצבע כחול</p> <p>נורה: דולק בצבע כתום</p> <p>טמפרטורה: דולק בצבע כתום</p>	<p>שגיאת מתח (Ballast). כבה את המקרן, נתק אותו וצור קשר עם Epson לקבלת עזרה.</p>

סטטוס רשת LAN אלחוטית

מחוון רשת LAN אלחוטית	בעיות ופתרונות
דולק בצבע כחול	רשת LAN אלחוטית זמינה.
מהבהב בצבע כחול (במהירות)	מתחבר למכשיר.
מהבהב בצבע כחול (באיטיות)	אירעה שגיאה. כבה את המקרן והפעל אותו מחדש.
כבוי	רשת LAN אלחוטית אינה זמינה. ודא שהגדרות של רשת LAN אלחוטית נכונות.

◀ קישורים רלבנטיים

- "ניקוי מסנן האוויר ופתחי האוורור" עמ'157

- "החלפת מסנן אוויר" עמ'157
- "החלפת הנורה" עמ'160
- "רשימת פונקציות" עמ'10

בעזרת מערכת העזרה של המקרן ניתן להציג מידע ששייך לך לפתור בעיות שכיחות.

1 הפעל את המקרן.

2 לחץ על הלחצן [Home] בשלט או במרכז הבקרה.

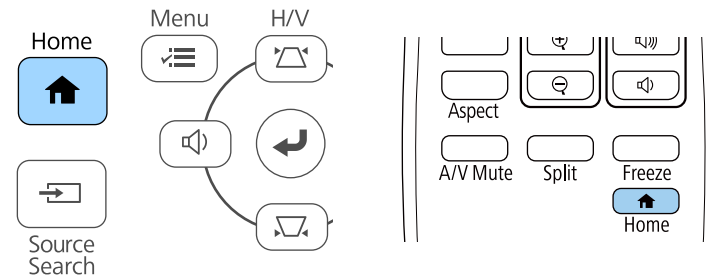

3 בחר באפשרות עזרה במסך מסך הבית.

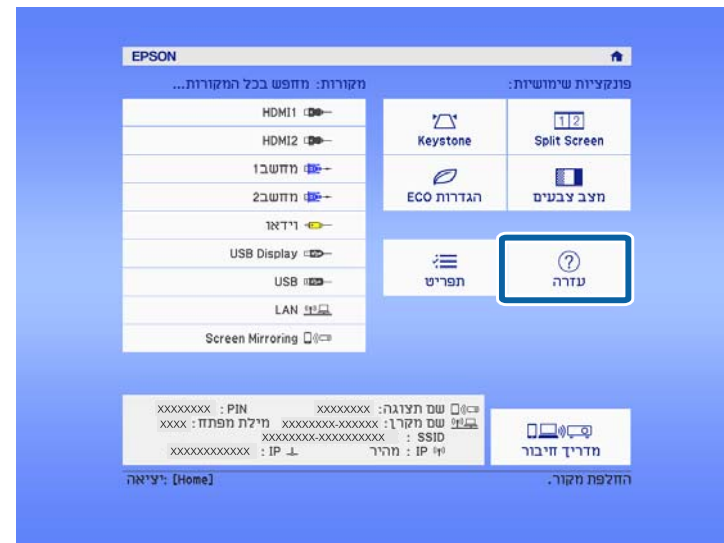

תפריט העזרה יוצג.

4 לחץ על לחצני החצים למעלה ולמטה כדי לסמן את הבעיה שברצונך לפתור.

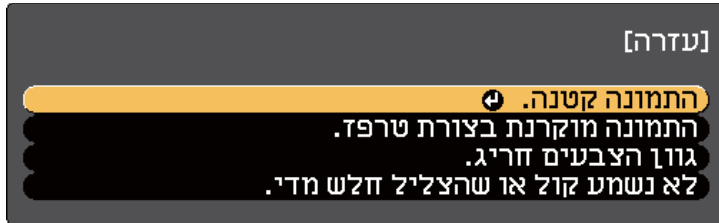

5 לחץ על [Enter] כדי להציג את הפתרונות.

- 6** בצע את אחת מהפעולות הבאות בסיום התהליך.
- לבחירה בפתרון של בעיה אחרת, לחץ על [Esc].
 - ליציאה ממערכת העזרה, לחץ על [Menu].

בדוק אם ישנו פתרון מתאים בסעיפים הבאים, במידה ונתקלת בבעיות שקשורות בהקרנה של תמונות או בהשמעת צלילים.

קישורים רלבנטיים

- "פתרונות למקרים בהם לא מוצגת תמונה" עמ'170
- "פתרונות לתמונה שגויה תוך שימוש בתכונה USB Display" עמ'170
- "פתרונות למקרים בהם מוצגת ההודעה "אין אות" עמ'171
- "פתרונות למקרים בהם מוצגת ההודעה "לא נתמך" עמ'171
- "פתרונות למקרים בהם מוצגת תמונה חלקית" עמ'172
- "פתרונות למקרים בהם התמונה אינה מרובעת" עמ'172
- "פתרונות למקרים בהם התמונה מכילה רעש או רעש סטטי" עמ'172
- "פתרונות למקרים בהם התמונה מטושטשת או מעורפלת" עמ'173
- "פתרונות למקרים בהם בהירות או צבעי התמונה שגויים" עמ'173
- "פתרונות לבעיות בצליל" עמ'174
- "פתרונות במקרים בהם שמות קובצי התמונות אינם מוצגים כשורה ב-PC Free" עמ'174

פתרונות למקרים בהם לא מוצגת תמונה

במידה ולא מוצגת תמונה, נסה את הפתרונות הבאים:

- ודא שמכסה העדשה פתוח לגמרי.
- לחץ על [A/V Mute] בשלט כדי לראות אם התמונה כובתה זמנית.
- ודא שכל הכבלים הנחוצים מחוברים היטב ושהחשמל פועל בשקע שאליו מחובר המקרן ומקורות הווידאו המחוברים אליו.
- לחץ על לחצן ההפעלה של המקרן כדי להעיר אותו ממצב שינה או ממצב המתנה. כמו כן, ודא שהמחשב המחובר אינו במצב שינה ואינו מציג שומר מסך שחור.
- אם המקרן אינו מגיב ללחיצה על לחצני השלט, ייתכן שהלחצנים נעולים מטעמי אבטחה. בטל את הנעילה של הלחצנים באמצעות ההגדרה נעילת לוח בקרה או השתמש בשלט כדי להדליק את המקרן.
- הגדרות < נעל הגדרות < נעילת לוח בקרה
- כוונן את ההגדרה בהירות בתפריט תמונה של המקרן.

- בחר גבוהה או בינוני בתור הגדרת צריכת חשמל.

ECO < צריכת חשמל

- בדוק את הגדרות תצוגה בתפריט מורחב menu של המקרן כדי לוודא ש הודעות נקבעו בתור פועל.
- ייתכן שהמקרן לא יוכל להקרין סרטונים המוגנים בזכויות יוצרים שאתה מנגן במחשב. לקבלת פרטים נוספים, עיין במדריך המצורף למחשב.
- אם מוקרנות תמונות באמצעות Windows Media Center, הקטן את גודל המסך כך שלא יהיה במצב מסך מלא.
- אם מוקרנות תמונות מיישומים באמצעות Windows DirectX, כבה את הפונקציות של DirectX.

קישורים רלבנטיים

- "הגדרות אות כניסה - תפריט אות" עמ'129
- "הגדרות איכות תמונה - תפריט תמונה" עמ'128
- "אפשרויות הגדרת המקרן - תפריט ECO" עמ'144
- "אפשרויות הגדרת המקרן - תפריט מורחב" עמ'132
- "שחרור לחצני המקרן" עמ'84

פתרונות לתמונה שגויה תוך שימוש בתכונה USB Display

- אם לא מוצגת תמונה, או אם התמונה שגויה כאשר משתמשים באפשרות USB Display, נסה את הפתרונות הבאים:
- לחץ על הלחצן [USB] בשלט.
- נתק את כבל USB וחבר אותו מחדש.
- ודא שתוכנת Epson USB Display הותקנה כראוי.
- בהתאם להגדרות של מערכת ההפעלה או המחשב, ייתכן שהתוכנה לא תותקן אוטומטית. הורד את הגרסה האחרונה של התוכנה מהאתר הבא והתקן אותה.

epson.sn/

הצגה ממחשב נישא

במידה וההודעה אין אות מוצגת במהלך הקרנה ממחשב נייד, עליך להגדיר את המחשב הנייד להצגה בצג חיצוני.

- 1** לחץ לחיצה ממושכת על המקש **Fn** של המחשב הנייד ולחץ על המקש שעליו סימון סמל צג או CRT/LCD. המתן מספר שניות עד שתוצג תמונה.
- 2** כדי להציג על הצג של המחשב הנייד ועל המקרן, נסה ללחוץ שוב על אותם מקשים.
- 3** במידה והתמונה אינה מוצגת במחשב הנייד ובמקרן, הפעל את תכנית השירות תצוגה של Windows וודא שיציאת הצג החיצוני הופעלה ושמצב שולחן העבודה המורחב מבוטל.
- 4** במידת הצורך, בדוק את הגדרות כרטיס המסך וקבע את אפשרות ריבוי התצוגות כ-Clone או Mirror.

הצגה ממחשב נייד של Mac

במידה וההודעה אין אות מוצגת במהלך הקרנה ממחשב נייד של Mac, עליך להגדיר את המחשב הנייד לתצוגת מראה. (לפרטים נוספים, עיין במדריך למשתמש של המחשב הנייד.)

- 1** פתח את תכנית השירות העדפות מערכת ובחר תצוגות.
- 2** בחר באפשרות תצוגה או LCD צבעוני על פי הצורך.
- 3** עבור לכרטיסייה סדר או סידור.
- 4** בחר באפשרות תמונת מראה של התצוגות.

פתרונות למקרים בהם מוצגת ההודעה "לא נתמך"

במידה ומוצגת ההודעה לא נתמך, נסה את הפתרונות הבאים:

- במכשירי Mac, לחץ על הסמל **USB Display** שבתיקייה **Dock**. אם הסמל לא מופיע ב-Dock, לחץ לחיצה כפולה על **USB Display** בתיקייה **Applications**.
- אם תבחר באפשרות יציאה בתפריט **USB Display** שב-Dock, התכונה USB Display לא תפעל אוטומטית עם חיבור כבל USB.
- אם סמן העכבר מהבהב, בחר באפשרות הפוך את תנועת מצביע העכבר לחלקה בהגדרות התוכנית **Epson USB Display** - הגדרות במחשב.
- כבה את ההגדרה העבר חלון עם שכבות בתכנית **Epson USB Display** - הגדרות במחשב שלך.
- אם מוקרנות תמונות באמצעות Windows Media Center, הקטן את גודל המסך כך שלא יהיה במצב מסך מלא.
- אם מוקרנות תמונות מיישומים באמצעות Windows DirectX, כבה את הפונקציות של DirectX.

◀ קישורים רלבנטיים

- "חיבור למחשב להעברת וידאו ושמע באמצעות USB" עמ' 29

פתרונות למקרים בהם מוצגת ההודעה "אין אות"

אם ההודעה אין אות מופיעה, נסה את הפתרונות האלה:

- לחץ על [Source Search] והמתן מספר שניות עד להופעת תמונה.
- הפעל את המחשב או מקור הווידאו המחובר, ולחץ על נגן כדי להתחיל במצגת, במידת הצורך.
- ודא שכל הכבלים הדרושים להקרנה מחוברים היטב.
- אם אתה מקרין ממחשב נייד, ודא שהוא מוגדר לתצוגה בצג חיצוני.
- במידת הצורך, כבה את המקרן ואת המחשב או את מקור הווידאו המחובר, ולאחר מכן הפעל אותם מחדש.
- אם אתה מקרין ממקרן HDMI, החלף את כבל ה-HDMI בכבל קצר יותר.

◀ קישורים רלבנטיים

- "הצגה ממחשב נישא" עמ' 171
- "הצגה ממחשב נייד של Mac" עמ' 171

פתרונות למקרים בהם התמונה אינה מרובעת

במידה והתמונה המוקרנת אינה מרובעת ישר, נסה את הפתרונות הבאים:

- מקם את המקרן ישירות מול מרכז המסך, כאשר הוא פונה אל המסך בצורה סימטרית עד כמה שניתן.
- קבע את ההגדרה **V-Keystone** אוטומטי לערך פועל בתפריט הגדרות של המקרן. המקרן יתקן אוטומטית את התמונה בכל פעם שתזיז אותו.
- ☛ הגדרות **Keystone < H/V-Keystone < V-Keystone** אוטומטי
- קבע את ההגדרה תיקון טרפז אופקי לערך פועל בתפריט הגדרות של המקרן. לאחר מכן, כוון את מחוון הטרפז האופקי עד שהתמונה תהיה מלבנית וסימטרית.
- ☛ הגדרות **Keystone < H/V-Keystone < H/V-Keystone** תיקון טרפז אופקי
- לחץ על לחצני הטרפז במקרן כדי לכוון את צורת התמונה.
- כוון את ההגדרה Quick Corner לתיקון צורת התמונה.
- ☛ הגדרות **Keystone < Quick Corner**

☛ קישורים רלבנטיים

- "V-Keystone אוטומטי" עמ' 51
- "תיקון צורת התמונה על ידי לחצני Keystone" עמ' 52
- "תיקון צורת התמונה בעזרת Quick Corner" עמ' 53
- "תיקון צורת התמונה על ידי מחוון Keystone אופקי" עמ' 51

פתרונות למקרים בהם התמונה מכילה רעש או רעש סטטי

במידה והתמונה המוקרנת מכילה הפרעה אלקטרונית (רעש) או רעש סטטי, נסה את הפתרונות הבאים:

- בדוק את חיבורי הכבלים בין המחשב או מקור הווידאו למקרן. ודא שהכבלים:
 - מופרדים מכבל המתח למניעת הפרעות
 - מחוברים היטב בשני הקצוות
 - אינם מחוברים לכבל מאריך

- ודא שבחרת באות הכניסה הנכון בתפריט אות של המקרן.
- ודא שרזולוציית התצוגה של המחשב אינה חורגת מהגבלות הרזולוציה והתדר של המקרן. במידת הצורך, בחר רזולוציית תצוגה שונה עבור המחשב.

☛ קישורים רלבנטיים

- "הגדרות אות כניסה - תפריט אות" עמ' 129
- "רזולוציות נתמכות למסך התצוגה" עמ' 191

פתרונות למקרים בהם מוצגת תמונה חלקית

במידה ומוצגת תמונה חלקית בלבד מהמחשב, נסה את הפתרונות הבאים:

- אם אתה מקרין ממחשב באמצעות כבל מחשב מסוג VGA, לחץ על הלחצן [Auto] בשלט כדי למטב את אות התמונה.
- נסה לכוון את מיקום התמונה באמצעות ההגדרה מיקום שבתפריט אות של המקרן.
- לחץ על [Aspect] בשלט כדי לבחור יחס גובה-רוחב שונה לתמונה.
- שנה את ההגדרה רזולוציה בתפריט אות של המקרן בהתאם לאות של הציוד המחובר.
- אם התקרבת לתמונה או התרחקת ממנה באמצעות לחצני [E-Zoom], לחץ על הלחצן [Default] כדי לחזור לגודל המקורי של התמונה.
- בדוק את הגדרות התצוגה של המחשב שלך כדי להשביח תצוגה כפולה ולהגדיר את הרזולוציה בתוך גבולות המקרן.
- בדוק אם הרזולוציה שנוצרה עבור קובצי המצגת שונה.
- ודא שבחרת במצב ההקרנה הנכון. תוכל לבחור אותו באמצעות ההגדרה הקרנה מהתפריט מורחב של המקרן.

☛ קישורים רלבנטיים

- "הגדרות אות כניסה - תפריט אות" עמ' 129
- "אפשרויות הגדרת המקרן - תפריט מורחב" עמ' 132
- "רזולוציות נתמכות למסך התצוגה" עמ' 191

- נקה את עדשת המקרן.

אם העברת את המקרן ממקום קר, כדי למנוע התעבות הנח לו להתחמם ולהגיע לטמפרטורת החדר לפני השימוש.



- כוונן את ההגדרה חדות בתפריט תמונה של המקרן כדי לשפר את איכות התמונה.
- אם אתה מקרין ממחשב באמצעות כבל מחשב מסוג VGA, לחץ על הלחצן [Auto] בשלט כדי לכוון את העקיבה ואת הסנכרון באופן אוטומטי. במידה ונותרים פסים או שטוש כללי, הצג תמונה בעלת תבנית אחידה במסך וכוון ידנית את ההגדרות עקיבה וכן סנכרון בתפריט אות של המקרן.
- אם אתה מקרין ממחשב, הקטן את הרזולוציה או בחר ברזולוציה שמתאימה לרזולוציה הטבעית של המקרן.

קישורים רלבנטיים

- "V-Keystone אוטומטי" עמ' 51
- "הגדרות אות כניסה - תפריט אות" עמ' 129
- "הגדרות איכות תמונה - תפריט תמונה" עמ' 128
- "רזולוציות נתמכות למסך התצוגה" עמ' 191
- "מיקוד התמונה באמצעות טבעת המיקוד" עמ' 56
- "ניקוי העדשה" עמ' 155

פתרונות למקרים בהם בהירות או צבעי התמונה שגויים

- במידה והתמונה המוקרנת כהה או בהירה מדי, או שהצבעים שגויים, נסה את הפתרונות הבאים:
- לחץ על [Color Mode] בשלט כדי לנסות מצבי צבעים שונים עבור התמונה והסביבה.
- בדוק את הגדרות מקור הווידאו.
- כוון את ההגדרות הזמינות בתפריט תמונה של המקרן עבור מקור הקלט הנוכחי, כגון בהירות, ניגודיות, גוון, וכן רווית צבעים.

- ודא שההגדרות בתפריט אות של המקרן תואמות למקור הווידאו.
- אם האפשרות זמינה עבור מקור הווידאו שלך, כוונן את הגדרות ביטול שזירה וכן הפחתת רעשים בתפריט תמונה של המקרן.
- תמונה < שיפור תמונה < הפחתת רעשים
- תמונה < שיפור תמונה < ביטול שזירה
- בחר אוטו' בתור הגדרת רזולוציה בתפריט אות של המקרן.
- בחר רזולוציית וידאו למחשב וקצב רענון שתואמים למקרן.
- אם אתה מקרין ממחשב באמצעות כבל מחשב מסוג VGA, לחץ על הלחצן [Auto] בשלט כדי לכוון את ההגדרות עקיבה וסנכרון באופן אוטומטי. אם התמונות אינן מכווננות כראוי, כוונן באופן ידני את ההגדרות עקיבה וכן סנכרון בתפריט אות של המקרן.
- אם כווננתם את צורת התמונה בעזרת בקרות המקרן, נסו להפחית את ההגדרה חדות בתפריט תמונה של המקרן כדי לשפר את איכות התמונה.
- אם חיברת כבל מאריך לכבל החשמל, נסה להקרין בלעדיו כדי לבדוק אם הוא גורם להפרעה באות.
- אם אתה משתמש באפשרות USB Display, בטל את ההגדרה העבר חלון עם שכבות שביישים Epson USB Display - הגדרות במחשב.

קישורים רלבנטיים

- "הגדרות אות כניסה - תפריט אות" עמ' 129
- "הגדרות איכות תמונה - תפריט תמונה" עמ' 128
- "רזולוציות נתמכות למסך התצוגה" עמ' 191



פתרונות למקרים בהם התמונה מטושטשת או מעורפלת

- במידה והתמונה המוקרנת מטושטשת או מעורפלת, נסה את הפתרונות הבאים:
- כוון את מיקוד התמונה.
- מקם את המקרן כך שיהיה מספיק קרוב למסך.
- מקם את המקרן כך שזווית הכיוון של התכונה keystone לא תהיה רחבה עד שתעוות את התמונה.

- ודא שכל כבלי השמע המחוברים מסומנים בתווית כ"ללא התנגדות".
- אם אתה משתמש באפשרות USB Display, הפעל את ההגדרה פלט שמע מהמקורן שביישום **Epson USB Display** - הגדרות במחשב.
- בחר בקלט השמע הנכון בהגדרת הגדרות שמע/וידאו בתפריט מורחב של המקורן.
- אם רוצים להשתמש במקור שמע מחובר כאשר המקורן כבוי, יש להגדיר את האפשרות מצב המתנה בתור תקשורת פועלת ולוודא שאפשרויות הגדרות שמע/וידאו מוגדרות באופן נכון בתפריט מורחב של המקורן.
-  **ECO** < מצב המתנה < מצב המתנה
- בדוק את הגדרת רמת קלט מיקרופון בתפריט הגדרות של המקורן. במידה וערך ההגדרה גבוה מדי, השמע המופק ממכשירים אחרים שמחוברים יהיה חלש מדי.
- אם לא נשמע צליל ממקור HDMI, הגדר את ההתקן המחובר לפלט PCM.
- אם אתה מחבר את המקורן למחשב Mac באמצעות כבל HDMI, ודא שהמחשב תומך בהעברת שמע דרך יציאת ה-HDMI. אם המחשב אינו תומך בכך, עליך לחבר כבל שמע.
- אם עוצמת הקול של המחשב מכוונת למינימום כאשר המקורן מוגדר לערך המקסימלי, ייתכן שישמע רעש. הגבר את עוצמת המחשב והנמך את עוצמת המקורן. (בעת שימוש ב-Epson iProjection [Windows/Mac] או ב-USB Display).

◀ קישורים רלבנטיים

- "חיבורי המקורן" עמ' 28
- "הגדרות תכונות המקורן - תפריט הגדרות" עמ' 130
- "אפשרויות הגדרת המקורן - תפריט מורחב" עמ' 132
- "אפשרויות הגדרת המקורן - תפריט ECO" עמ' 144
- "שליטה בעוצמה באמצעות לחצני העוצמה" עמ' 64

- ודא שבחרת בהגדרות אות וידאו או טווח וידאו הנכונות בתפריט אות של המקורן, אם הן זמינות עבור מקור התמונה שלך.
-  אות < מתקדם < אות וידאו
-  אות < מתקדם < טווח וידאו
- ודא שכל הכבלים מחוברים היטב אל המקורן ואל מכשיר הווידאו. אם חיברת כבלים ארוכים, נסה לחבר כבלים קצרים יותר.
- אם משתמשים באפשרות **ECO** בתור צריכת חשמל, נסה לבחור גבוהה או בינוני.
-  **ECO** < צריכת חשמל

בגובה רב, או במקומות החשופים לטמפרטורות גבוהות, ייתכן שהתמונה תהיה כהה יותר ולא ניתן יהיה לכוונן את ההגדרה צריכת חשמל.



- מקם את המקורן כך שיהיה מספיק קרוב למסך.
- אם התמונה מתכהה בהדרגה, ייתכן שיהיה עליך להחליף את נורת המקורן בקרוב.

◀ קישורים רלבנטיים

- "כיוון איכות התמונה (מצב צבעים)" עמ' 62
- "הגדרות אות כניסה - תפריט אות" עמ' 129
- "הגדרות איכות תמונה - תפריט תמונה" עמ' 128
- "אפשרויות הגדרת המקורן - תפריט ECO" עמ' 144

פתרונות לבעיות בצליל

אם לא נשמע צליל או שהעוצמה חלשה מדי, נסה את אחד מהפתרונות הבאים:

- כוון את הגדרות העוצמה של המקורן.
- לחץ על [A/V Mute] בשלט כדי להמשיך בהצגת הווידאו והשמע אם הם הופסקו זמנית.
- בדוק את המחשב או את אות הווידאו וודא שערך העוצמה גבוה ושמוצא השמע מוגדר עבור המקור הנכון.
- בדוק את חיבורי כבל השמע בין המקורן למקור הווידאו.

פתרונות במקרים בהם שמות קובצי התמונות אינם מוצגים כשורה ב-PC

Free

אם השם של קובץ ארוך משטח התצוגה או כולל סמלים שאינם נתמכים, שם הקובץ יתקצר או ישתנה ב-PC Free. קצר או שנה את שם הקובץ.

בדוק אם ישנו פתרון מתאים בסעיפים הבאים, במידה ונתקלת בבעיות בהפעלת המקרן או השלט.

קישורים רלבנטיים

- "פתרונות לבעיות בהפעלה או בכיבוי המקרן" עמ'175
- "פתרונות לבעיות בשלט" עמ'175
- "פתרונות לבעיות שקשורות בסיסמה" עמ'176
- "פתרון למצב שבו מופיעה ההודעה "הסוללה המשמשת לתפעול השעון עומדת להתרוקן"" עמ'176

• ייתכן שכבל החשמל פגום. נתק את כבל החשמל וצור קשר עם Epson לקבלת עזרה.

קישורים רלבנטיים

- "אפשרויות הגדרת המקרן - תפריט ECO" עמ'144
- "סטטוס מחווני המקרן" עמ'166
- "הגדרות תכונות המקרן - תפריט הגדרות" עמ'130
- "שחרור לחצני המקרן" עמ'84

פתרונות לבעיות בשלט

במידה והמקרן אינו מגיב לפקודות השלט, נסה את הפתרונות הבאים:

- ודא שסוללות השלט הוכנסו בקוטביות הנכונה ושהן אינן ריקות. במידת הצורך, החלף את הסוללות.
- ודא שאתה מפעיל את השלט בזווית ובטווח הקליטה של המקרן.
- ודא שהמקרן אינו מתחמם או כבה.
- ודא שלחצני השלט אינם תקועים. דבר זה עלול לגרום למקרן לעבור למצב שינה. שחרר את הלחצן כדי להפעיל בחזרה את השלט.
- תאורת פלורסנט חזקה, אור שמש ישיר או אותות מהתקן אינפרה אדום עלולים לשבש את פעולתם של מקלטי המקרן. עמעם את התאורה או הרחק את המקרן מהשמש או מהציוד שגורם להפרעות.
- ודא שלפחות אחד מהמקלטים המרוחקים זמין בהגדרה מקלט מרוחק שבתפריט הגדרות של המקרן.
- במידה והאפשרות מקלט מרוחק כבויה, החזק את הלחצן [Menu] בשלט למשך 15 שניות לפחות כדי לאפס את ההגדרה לערך ברירת המחדל שלה.
- אם הקצית מספר מזהה למקרן כדי להפעיל מספר מקרנים מהשלט, ייתכן שתצטרך לבדוק את הגדרת המזהה או לשנותה.
- לחץ על הלחצן 0 (אפס) בשלט תוך החזקת הלחצן [ID] לחוץ. כשלוחצים על 0 בשלט אפשר לשלוט בכל המקרנים ללא קשר להגדרות של מזהה המקרן.
- אם איבדת את השלט, תוכל להזמין שלט נוסף מ-Epson.

פתרונות לבעיות בהפעלה או בכיבוי המקרן

אם המקרן אינו נדלק בלחיצה על לחצן ההפעלה, או אם הוא כבה בפתאומיות, נסה את הפתרונות הבאים:

- ודא שכבל החשמל מחובר היטב למקרן ולשקע חשמל תקין.
- אם לחצן ההפעלה בשלט לא מפעיל את המקרן בדוק את הסוללות שלו וודא שלפחות אחד מהמקלטים המרוחקים זמין תחת ההגדרה מקלט מרוחק בתפריט הגדרות של המקרן.
- לחצני המקרנים עשויים להיות נעולים לשם אבטחה. בטל את הנעילה של הלחצנים באמצעות ההגדרה נעילת לוח בקרה או השתמש בשלט כדי להדליק את המקרן.
- הגדרות < נעל הגדרות > נעילת לוח בקרה
- במידה ומנורת המקרן כובה באופן לא צפוי, ייתכן שהיא נכנסה למצב שינה לאחר פרק זמן של אי פעילות. בצע פעולה כלשהי כדי להחזיר אותה לפעילות. לביטול מצב שינה, בחר בערך כבוי עבור ההגדרה מצב שינה שבתפריט ECO של המקרן.
- במידה ונורת המקרן כבתה באופן בלתי צפוי, ייתכן שטיימר ההשתקה של A/V פעיל. לביטול טיימר ההשתקה של A/V, בחר בערך כבוי עבור ההגדרה טיימר ההשתקה של A/V שבתפריט ECO של המקרן.
- במידה ונורת המקרן כבתה באופן בלתי צפוי, ייתכן שטיימר כיסוי העדשות פועל. לביטול טיימר כיסוי עדשות, בחר בערך כבוי עבור ההגדרה טיימר כיסוי עדשות שבתפריט ECO של המקרן.
- במידה ומנורת המקרן כובה, מחוון הסטטוס מהבהב ומחוון הטמפרטורה דולק, סימן שהמקרן התחמם יתר על המידה ונכבה.
- בהתאם להגדרות המקרן, ייתכן שהמאווררים יפעלו במצב המתנה. כמו כן, כשהמקרן יוצא ממצב המתנה, המאווררים עשויים להשמיע רעש לא צפוי. זוהי אינה תקלה.

◀ קישורים רלבנטיים

- "שימוש בשלט" עמ' 37
- "הגדרות תכונות המקרן - תפריט הגדרות" עמ' 130
- "בחירת המקרן הרצוי להפעלה" עמ' 79
- "הכנסת סוללות לשלט הרחוק" עמ' 36

פתרונות לבעיות שקשורות בסיסמה

אם אינך מצליח להזין או לזכור את הסיסמה, נסה את הפתרונות הבאים:

- אם הזנת סיסמה שגויה יותר מדי פעמים ומוצגת הודעה בה עליך להזין קוד, רשום את הקוד וצור קשר עם Epson לקבלת עזרה. ספק את הקוד המבוקש ואת הוכחת הבעלות כדי לקבל סיוע בשחרור המקרן.
- אם איבדת את השלט, לא תוכל להזין סיסמה. הזמן שלט חדש מ-Epson.

שים לב

אם תבחר באפשרות אפס הגדרות רשת. מתפריט המקרן רשת, כל הסיסמאות שנקבעו בתפריט רשת יאופסו אף הן ויהיה עליך לקבוע אותן מחדש. כדי למנוע ממשתמשים לא מורשים מלאפס סיסמאות, קבע את האפשרות הגנת רשת כפועל בתפריט הגנת סיסמה.

פתרון למצב שבו מופיעה ההודעה "הסוללה המשמשת לתפעול השעון עומדת להתרוקן"

אם מוצגת ההודעה הסוללה המשמשת לתפעול השעון עומדת להתרוקן, צור קשר עם Epson לקבלת עזרה.

- הקפד להשתמש במזחי המשתמשים הבאים. (לא ניתן לשנות מזחי משתמשים).
 - לגישה לאפשרות שליטה בסיסית, היכנס ל-EPSONREMOTE.
 - לגישה לאפשרויות אחרות ולשמירת הגדרות, היכנס ל-EPSONWEB.
 - הזן את הסיסמה שנקבעה בתפריט רשת של המקרן. כברירת מחדל, לא מוגדרת סיסמה.
 - ודא שיש לך גישה אל הרשת אליה המקרן מחובר.
 - אם דפדפן האינטרנט שלך מוגדר להתחבר דרך שרת proxy, לא ניתן להציג את המסך **Epson Web Control**. בצע הגדרות להתחברות ללא שרת proxy.
 - אם מצב המתנה מוגדר לאפשרות תקשורת פועלת בתפריט של המקרן במצב המתנה, ודא שהתקן הרשת מופעל. לאחר הפעלת התקן הרשת, כבה את המקרן.
- ECO  < מצב המתנה < מצב המתנה

מזהה המשתמש והסיסמה הינם תלויי רישיות.



קישורים רלבנטיים

- "תפריט רשת - תפריט בסיסי" עמ' 137

פתרונות למקרים בהם לא מתקבלות התרעות רשת בדואר אלקטרוני

- אם לא קיבלת התרעה בדואר אלקטרוני על בעיות בשימוש במקרן דרך הרשת, נסה את הפתרונות הבאים:
- ודא שהמקרן פועל ושהחיבור לרשת תקין. (אם המחשב נכבה כתוצאה משגיאה, ייתכן שהודעת הדוא"ל לא התקבלה).
 - ודא שאתה מגדיר בצורה נכונה את הגדרות התראת דוא"ל של המקרן בתפריט התראה ברשת המקרן או בתוכנת הרשת.

בדוק אם ישנו פתרון מתאים בסעיפים הבאים, במידה ונתקלת בבעיות במהלך השימוש במקרן ברשת.

קישורים רלבנטיים

- "פתרונות כאשר אימות אלחוטי נכשל" עמ' 177
- "פתרונות למקרים בהם לא ניתן לגשת אל המקרן מהאינטרנט" עמ' 177
- "פתרונות למקרים בהם לא מתקבלות התרעות רשת בדואר אלקטרוני" עמ' 177
- "פתרונות למצבים בהם ישנו רעש סטטי במהלך הקרנה מהרשת" עמ' 178
- "פתרונות למקרים שבהם לא ניתן להתחבר באמצעות Screen Mirroring" עמ' 178
- "פתרונות למצבים שבהם יש רעש סטטי בתמונה או בשמע במהלך חיבור Screen Mirroring" עמ' 179

פתרונות כאשר אימות אלחוטי נכשל

אם נתקלת בבעיות באימות, נסה את הפתרונות הבאים:

- אם ההגדרות האלחוטיות נכונות אבל האימות נכשל, ייתכן שתצטרך לעדכן את ההגדרות של תאריך ושעה.
 - מורחב < הפעלה < תאריך ושעה
- בדוק את ההגדרה אבטחה בתפריט רשת של המקרן.
 - רשת < תצורת רשת < LAN אלחוטי
- אם האבטחה של נקודת הגישה היא WPA3-EAP שנה את ההגדרה של נקודת הגישה ל-WPA2/WPA3-EAP.

קישורים רלבנטיים

- "אפשרויות הגדרת המקרן - תפריט מורחב" עמ' 132
- "תפריט רשת - תפריט רשת LAN אלחוטית" עמ' 138

פתרונות למקרים בהם לא ניתן לגשת אל המקרן מהאינטרנט

אם אינך יכול לגשת למקרן דרך דפדפן אינטרנט, ודא שאתה משתמש במזהה ובסיסמה הנכונים.

- בדוק את הגדרות המקרן.
- בחר בערך פועל עבור ההגדרה **Screen Mirroring** שבתפריט רשת של המקרן.
- שנה את הערך בשדה שם תצוגה כך שלא יכלול את הסימן "-" בתפריט הגדרת Screen Mirroring במקרן, אחרת, ייתכן שהוא לא יוצג כהלכה בהתקן הנייד שלך.
- רשת < הגדרת **Screen Mirroring** < שם תצוגה
- בחר באפשרות כבוי עבור ההגדרה **Screen Mirroring** בתפריט רשת במקרן, ובחר שוב באפשרות פועל.
- שנה את ההגדרה מצב פועלה והתחבר מחדש.
- רשת < הגדרת **Screen Mirroring** < מצב פועלה
- ודא שאף מכשיר אחר לא מחובר למקרן עם הגדרות של אי אפשר להפריע.
- רשת < הגדרת **Screen Mirroring** < מורחב < מצב פגישה
- שנה את ההגדרה ערוץ בהתאם לסביבת רשת ה-LAN האלחוטית.
- רשת < הגדרת **Screen Mirroring** < מורחב < ערוץ
- בדוק את הגדרות ההתקן הנייד.
- ודא שהגדרות ההתקן הנייד תקינות.
- כשאתה מתחבר מחדש מיד לאחר התנתקות, תהליך ההתחברות עשוי להימשך מספר רגעים. המתן מספר רגעים ולאחר מכן נסה להתחבר מחדש.
- הפעל מחדש את ההתקן הנייד.
- לאחר שהתחברת באמצעות Screen Mirroring, ייתכן שפרטי ההתחברות של המקרן יישמרו בהתקן הנייד. עם זאת, ייתכן שלא תוכל להתחבר מחדש אל המקרן מהמידע שנשמר. בחר במקרן מתוך רשימת ההתקנים הזמינים.

◀ קישורים רלבנטיים

- "הגדרות רשת המקרן - תפריט רשת" עמ'135
- "תפריט רשת - הגדרות Screen Mirroring" עמ'136

- הגדר את מצב המתנה לאפשרות תקשורת פועלת כדי שתוכנת הרשת תוכל לנטר את המקרן במצב המתנה.

ECO < מצב המתנה < מצב המתנה

- שנה את ההגדרה יציאה בהתאם לסביבת הרשת שלך.

ECO < מצב המתנה < יציאה

◀ קישורים רלבנטיים

- "תפריט רשת - תפריט התראה" עמ'141
- "אפשרויות הגדרת המקרן - תפריט ECO" עמ'144

פתרונות למצבים בהם ישנו רעש סטטי במהלך הקרנה מהרשת

- במידה והתמונה המוקרנת מכילה רעש סטטי במהלך הקרנה מהרשת, נסה את הפתרונות הבאים:
- ודא שאין אף מכשול בין נקודת הגישה, המחשב, המכשיר הנייד והמקרן, ושנה את מיקומם לשיפור התקשורת.
 - ודא שנקודת הגישה, המחשב, המכשיר הנייד והמקרן אינם רחוקים מדי זה מזה. קרב אותם אחד אל השני ונסה להתחבר פעם נוספת.
 - בדוק אם יש הפרעה מפרטי ציוד אחרים, כמו התקני Bluetooth או מכשיר מיקרוגל. הרחק את ההתקן שגורם את ההפרעה או הגדל את רוחב הפס האלחוטית.
 - אם מהירות החיבור קטנה, הפחת את מספר המכשירים המחוברים.

פתרונות למקרים שבהם לא ניתן להתחבר באמצעות Screen Mirroring

- אם לא הצלחת להתחבר אל המקרן באמצעות Screen Mirroring, נסה את הפתרונות הבאים:

פתרונות למצבים שבהם יש רעש סטטי בתמונה או בשמע במהלך חיבור

Screen Mirroring

אם התמונה או השמע המוקרנים מכילים רעש סטטי בעת התחברות באמצעות Screen Mirroring, נסה את הפתרונות הבאים:

- הימנע מלכסות את אנטנת הרשת האלחוטית של ההתקן הנייד.
- אם אתה משתמש בו-זמנית בחיבור Screen Mirroring ובחיבור לאינטרנט, ייתכן שתצוגת התמונה תופסק או שיופיע בה רעש. נתק את החיבור לאינטרנט כדי להגדיל את רוחב הפס האלחוטי וכדי לשפר את מהירות החיבור של ההתקן הנייד.
- ודא שהתוכן המוקרן עומד בדרישות של Screen Mirroring.
- בהתאם להגדרות ההתקן הנייד, ייתכן שהחיבור יאבד כאשר ההתקן יעבור למצב חיסכון בצריכת חשמל. בדוק את הגדרות החיסכון בחשמל של ההתקן הנייד.
- עדכן לגרסה האחרונה של מנהל התקן הרשת האלחוטית או של הקושחה בהתקן הנייד.

◀ קישורים רלבנטיים

- "הקרנה דרך רשת אלחוטית מהתקן נייד (Screen Mirroring)" עמ' 98

נספח

בדוק את הסעיפים הבאים לקבלת מפרטים טכניים והודעות חשובות אודות המקרן.

◀ קישורים רלבנטיים

- "אביזרים וחלקי חילוף אופציונליים" עמ' 181
- "גודל מסך ומרחק ההקרנה" עמ' 183
- "רזולוציות נתמכות למסך התצוגה" עמ' 191
- "מפרטים המקרן" עמ' 193
- "מידות היצונית" עמ' 198
- "דרישות מערכת עבור USB Display" עמ' 202
- "רשימת הוראות וסמלי בטיחות" עמ' 203
- "מילון מונחים" עמ' 205
- "הודעות" עמ' 207

תושבות

מתלה לתקרה **ELPMB23**
השתמש לתליית המקרן מתקרה.

ערכת כבלי בטיחות **ELPWR01**
לשימוש כשמחברים את המקרן למתקן תלייה כדי למנוע ממנוע ליפול.

צינור לתקרה (450 מ"מ) **ELPFP13**

צינור לתקרה (700 מ"מ) **ELPFP14**
השתמש לתליית המקרן מתקרה גבוהה.

לתליית המקרן מהתקרה נדרש ידע מתאים. צור קשר עם Epson לקבלת עזרה.



לחיבור אלחוטי

מודול רשת LAN אלחוטי **ELPAP11**
השתמש באפשרות זו להקרנת תמונות ממחשב באמצעות חיבור אלחוטי. (רצועת תדרים:
(2.4GHz/5GHz)

התקנים חיצוניים

מצלמת מסמכים **ELPDC21/ELPDC13/ELPDC07**
השתמש בעת הקרנת תמונות כגון ספרים, מסמכי OHP או שקופיות.

תיק נשיאה רך **ELPKS69**
(EB-W52/EB-W51/EB-X51/EB-E10/EB-FH06/EB-W06/EB-X06/EB-E01/
EB-X500/EB-E500)

השתמש במוצר זה כדי לשאת את המקרן ידנית.

תיק נשיאה רך **ELPKS70**
(EB-992F/EB-982W/EB-972/EB-118/EB-W49/EB-X49/EB-E20/EB-FH52)
השתמש במוצר זה כדי לשאת את המקרן ידנית.

להלן האביזרים וחלקי החילוף האופציונליים הזמינים. רכוש מוצרים אלה אם וכאשר תזדקק להם.
רשימת האביזרים וחלקי החילוף האופציונליים הבאה עדכנית נכון לתאריך: יולי 2021.
פרטי האביזרים עשויים להשתנות ללא הודעה והזמינות עשויה להשתנות בהתאם לארץ הרכישה.

קישורים רלבנטיים

- "מסכים" עמ' 181
- "כבלים" עמ' 181
- "תושבות" עמ' 181
- "לחיבור אלחוטי" עמ' 181
- "התקנים חיצוניים" עמ' 181
- "חלקי חילוף" עמ' 182

מסכים

מסך נייד בגודל **80 אינץ' ELPSC24**
מסכי גלילה ניידים (יחס גובה-רוחב 16:10)

מסך נייד בגודל **50 אינץ' ELPSC32**
מסך קומפקטי הניתן לנשיאה בקלות (יחס גובה-רוחב 4:3)

מסך נייד מסוג **X בגודל 80 אינץ' ELPSC21**
מסכים ניידים מסוג X (יחס גובה-רוחב 16:9)

מסך עם ריבוי יחסי גובה-רוחב **ELPSC26**
מסך נייד עם ריבוי יחסי גובה-רוחב.

כבלים

כבל מחשב **ELPKC02** (1.8 מטר - עבור **mini D-sub 15-pin/mini D-Sub 15pin**)

כבל מחשב **ELPKC09** (3 מטר - עבור **mini D-sub 15-pin/mini D-Sub 15pin**)

כבל מחשב **ELPKC10** (20 מטר - עבור **mini D-sub 15-pin/mini D-Sub 15pin**).
השתמש לחיבור ליציאה Computer.

חלקי חילוף

יחידת מנורה **ELPLP97**

להחלפת נורות משומשות.

מסנן אוויר **ELPAF54** (EB-992F/EB-982W/EB-972/EB-FH52)

השתמש בו כדי להחליף מסנני אוויר משומשים.

מסנן אוויר **ELPAF32**

(EB-118/EB-W49/EB-X49/EB-E20/EB-W52/EB-W51/EB-X51/EB-E10/

EB-FH06/EB-W06/EB-X06/EB-E01/EB-X500/EB-E500)

השתמש בו כדי להחליף מסנני אוויר משומשים.

②	①	גודל מסך 4:3	
	מינימום (Wide) עד מקסימום (Tele)		
-10	176 - 238	122 × 91	60"
-12	205 - 278	142 × 107	70"
-14	235 - 318	163 × 122	80"
-17	294 - 398	203 × 152	100"
-25	442 - 598	305 × 229	150"
-34	590 - 797	406 × 305	200"
-51	886	610 × 457	300"
-59	1034	711 × 533	350"

②	①	גודל מסך 16:9	
	מינימום (Wide) עד מקסימום (Tele)		
1	88 - 120	62 × 35	28"
1	95 - 129	66 × 37	30"
1	159 - 216	111 × 62	50"
1	192 - 259	133 × 75	60"
2	224 - 303	155 × 87	70"
2	256 - 346	177 × 100	80"
2	321 - 433	221 × 125	100"
3	482 - 651	332 × 187	150"
5	643 - 869	443 × 249	200"
7	966	664 × 374	300"

עיין בשבלה הבאה כדי לקבוע באיזה מרחק עליך למקם את המקרן מהמסך על פי מידות התמונה המוקרנת.

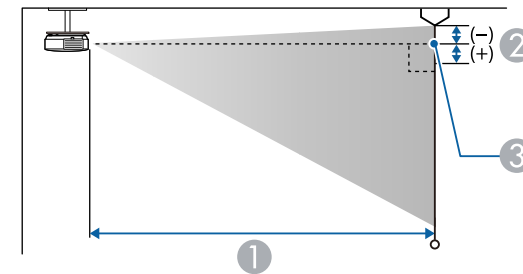
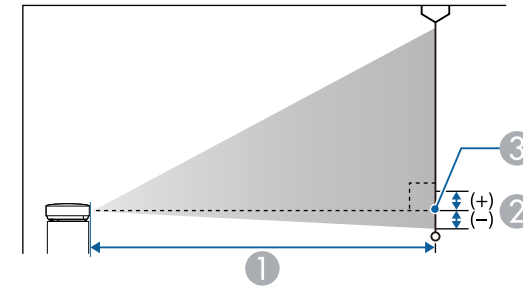

- ① מרחק הקרנה (ס"מ)
- ② המרחק ממרכז העדשה לבסיס המסך (או לראש המסך, אם הוא תלוי מהתקרה) (ס"מ)
- ③ מרכז העדשה

EB-E20/EB-E10/EB-E01/EB-E500

②	①	גודל מסך 4:3	
	מינימום (Wide) עד מקסימום (Tele)		
-5	87 - 118	61 × 46	30"
-8	146 - 198	102 × 76	50"

②	①	גודל מסך 4:3	
	מינימום (Wide) עד מקסימום (Tele)		
-7	119 - 143	81 × 61	40"
-8	150 - 180	102 × 76	50"
-10	180 - 217	122 × 91	60"
-14	241 - 290	163 × 122	80"
-17	302 - 363	203 × 152	100"
-25	454 - 546	305 × 229	150"
-34	607 - 729	406 × 305	200"
-42	759 - 912	508 × 381	250"
-51	912 - 1095	610 × 457	300"

②	①	גודל מסך 16:9	
	מינימום (Wide) עד מקסימום (Tele)		
1	90 - 109	62 × 35	28"
1	97 - 117	66 × 37	30"
1	130 - 156	89 × 50	40"
1	163 - 196	111 × 62	50"
1	196 - 236	133 × 75	60"
2	263 - 316	177 × 100	80"
2	329 - 396	221 × 125	100"
3	495 - 595	332 × 187	150"
5	661 - 794	443 × 249	200"

②	①	גודל מסך 16:9	
	מינימום (Wide) עד מקסימום (Tele)		
7	1030	708 × 398	320"

②	①	גודל מסך 16:10	
	מינימום (Wide) עד מקסימום (Tele)		
-1	89 - 121	62 × 39	29"
-1	92 - 125	65 × 40	30"
-2	155 - 210	108 × 67	50"
-3	186 - 252	129 × 81	60"
-3	218 - 295	151 × 94	70"
-4	249 - 337	172 × 108	80"
-4	312 - 422	215 × 135	100"
-7	469 - 633	323 × 202	150"
-9	626 - 845	431 × 269	200"
-13	939	646 × 404	300"
-15	1034	711 × 444	330"

EB-118/EB-X49/EB-X51/EB-X06/EB-X500

②	①	גודל מסך 4:3	
	מינימום (Wide) עד מקסימום (Tele)		
-5	89 - 107	61 × 46	30"

EB-W49/EB-W52/EB-W51/EB-W06

②	① מינימום (Wide) עד מקסימום (Tele)	גודל מסך 16:10	
		-4	91 - 110
-4	97 - 117	75 × 47	35"
-5	111 - 134	86 × 54	40"
-6	139 - 168	108 × 67	50"
-7	168 - 202	129 × 81	60"
-10	225 - 270	172 × 108	80"
-12	281 - 338	215 × 135	100"
-18	424 - 509	323 × 202	150"
-24	566 - 680	431 × 269	200"
-39	907 - 1089	689 × 431	320"

②	① מינימום (Wide) עד מקסימום (Tele)	גודל מסך 4:3	
		-4	90 - 109
-4	94 - 113	61 × 46	30"
-5	126 - 152	81 × 61	40"
-7	158 - 190	102 × 76	50"
-8	190 - 229	122 × 91	60"
-10	222 - 267	142 × 107	70"
-11	255 - 306	163 × 122	80"

②	① מינימום (Wide) עד מקסימום (Tele)	גודל מסך 16:9	
		6	827 - 994
6	910 - 1093	609 × 342	275"

②	① מינימום (Wide) עד מקסימום (Tele)	גודל מסך 16:10	
		-1	91 - 110
-1	94 - 113	65 × 40	30"
-2	126 - 152	86 × 54	40"
-2	159 - 191	108 × 67	50"
-3	191 - 230	129 × 81	60"
-4	256 - 307	172 × 108	80"
-4	320 - 385	215 × 135	100"
-7	482 - 579	323 × 202	150"
-9	643 - 773	431 × 269	200"
-11	805 - 967	538 × 337	250"
-13	902 - 1083	603 × 377	280"

EB-FH06

②	①	גודל מסך 16:9	
	מינימום (Wide) עד מקסימום (Tele)		
-3	91 - 109	75 × 42	34"
-3	107 - 129	89 × 50	40"
-4	135 - 162	111 × 62	50"
-5	162 - 195	133 × 75	60"
-7	217 - 261	177 × 100	80"
-8	272 - 327	221 × 125	100"
-12	410 - 492	332 × 187	150"
-16	547 - 658	443 × 249	200"
-20	685 - 823	553 × 311	250"
-27	911 - 1094	735 × 413	332"

②	①	גודל מסך 4:3	
	מינימום (Wide) עד מקסימום (Tele)		
-3	91 - 110	57 × 43	28"
-3	98 - 118	61 × 46	30"
-4	132 - 159	81 × 61	40"
-5	165 - 199	102 × 76	50"
-6	199 - 240	122 × 91	60"
-8	266 - 320	163 × 122	80"
-10	334 - 401	203 × 152	100"

②	①	גודל מסך 4:3	
	מינימום (Wide) עד מקסימום (Tele)		
-14	319 - 383	203 × 152	100"
-20	480 - 577	305 × 229	150"
-27	641 - 770	406 × 305	200"
-38	898 - 1079	569 × 427	280"

②	①	גודל מסך 16:9	
	מינימום (Wide) עד מקסימום (Tele)		
-2	91 - 109	71 × 40	32"
-2	99 - 120	77 × 44	35"
-2	114 - 137	89 × 50	40"
-3	143 - 172	111 × 62	50"
-3	172 - 208	133 × 75	60"
-4	202 - 243	155 × 87	70"
-4	231 - 278	177 × 100	80"
-5	289 - 348	221 × 125	100"
-8	435 - 523	332 × 187	150"
-11	582 - 699	443 × 249	200"
-17	903 - 1084	686 × 386	310"

EB-972

②	①	גודל מסך 4:3	
	מינימום (Wide) עד מקסימום (Tele)		
-2	85 - 140	55 × 41	27"
-3	128 - 208	81 × 61	40"
-4	160 - 261	102 × 76	50"
-4	193 - 314	122 × 91	60"
-6	258 - 420	163 × 122	80"
-7	323 - 525	203 × 152	100"
-11	486 - 789	305 × 229	150"
-15	649 - 1054	406 × 305	200"
-19	812 - 1318	508 × 381	250"
-20	852 - 1381	532 × 399	262"

②	①	גודל מסך 16:9	
	מינימום (Wide) עד מקסימום (Tele)		
3	86 - 141	55 × 31	25"
4	104 - 170	66 × 37	30"
5	139 - 227	89 × 50	40"
6	175 - 285	111 × 62	50"
8	210 - 342	133 × 75	60"
10	281 - 458	177 × 100	80"
13	352 - 573	221 × 125	100"

②	①	גודל מסך 4:3	
	מינימום (Wide) עד מקסימום (Tele)		
-15	502 - 603	305 × 229	150"
-20	671 - 806	406 × 305	200"
-25	839 - 1008	508 × 381	250"

②	①	גודל מסך 16:10	
	מינימום (Wide) עד מקסימום (Tele)		
-4	116 - 140	86 × 54	40"
-4	146 - 176	108 × 67	50"
-5	175 - 211	129 × 81	60"
-6	205 - 247	151 × 94	70"
-7	235 - 283	172 × 108	80"
-9	294 - 354	215 × 135	100"
-13	443 - 533	323 × 202	150"
-18	592 - 711	431 × 269	200"
-22	741 - 890	538 × 337	250"
-25	830 - 997	603 × 377	280"

EB-982W

②	①	גודל מסך 16:10	
	מינימום (Wide) עד מקסימום (Tele)		
-1	85 - 140	62 × 39	29"
-1	103 - 169	75 × 47	35"
-1	118 - 193	86 × 54	40"
-2	149 - 243	108 × 67	50"
-2	179 - 292	129 × 81	60"
-3	239 - 390	172 × 108	80"
-3	300 - 488	215 × 135	100"
-5	451 - 733	323 × 202	150"
-7	603 - 979	431 × 269	200"
-9	845 - 1371	603 × 377	280"

②	①	גודל מסך 4:3	
	מינימום (Wide) עד מקסימום (Tele)		
-1	86 - 142	53 × 40	26"
-1	100 - 164	61 × 46	30"
-2	134 - 219	81 × 61	40"
-2	169 - 275	102 × 76	50"
-2	203 - 331	122 × 91	60"
-3	237 - 386	142 × 107	70"
-3	271 - 442	163 × 122	80"

②	①	גודל מסך 16:9	
	מינימום (Wide) עד מקסימום (Tele)		
15	424 - 688	266 × 149	120"
19	530 - 860	332 × 187	150"
25	708 - 1148	443 × 249	200"
30	853 - 1384	534 × 300	241"

②	①	גודל מסך 16:10	
	מינימום (Wide) עד מקסימום (Tele)		
1	84 - 137	54 × 34	25"
2	101 - 165	65 × 40	30"
2	135 - 221	86 × 54	40"
3	170 - 277	108 × 67	50"
3	205 - 333	129 × 81	60"
4	274 - 445	172 × 108	80"
6	343 - 557	215 × 135	100"
7	412 - 669	258 × 162	120"
8	516 - 837	323 × 202	150"
11	689 - 1117	431 × 269	200"
14	851 - 1380	532 × 333	247"

EB-992F/EB-FH52

②	①	גודל מסך 16:9	
	מינימום (Wide) עד מקסימום (Tele)		
0	87 - 142	66 × 37	30"
0	116 - 190	89 × 50	40"
0	146 - 238	111 × 62	50"
0	176 - 286	133 × 75	60"
0	235 - 382	177 × 100	80"
0	295 - 478	221 × 125	100"
0	443 - 719	332 × 187	150"
1	591 - 959	443 × 249	200"
1	740 - 1200	553 × 311	250"
1	888 - 1441	664 × 374	300"

②	①	גודל מסך 4:3	
	מינימום (Wide) עד מקסימום (Tele)		
0	88 - 145	51 × 38	25"
0	107 - 174	61 × 46	30"
0	143 - 233	81 × 61	40"
0	216 - 351	122 × 91	60"
0	288 - 468	163 × 122	80"
0	361 - 586	203 × 152	100"
0	434 - 704	244 × 183	120"

②	①	גודל מסך 4:3	
	מינימום (Wide) עד מקסימום (Tele)		
-4	340 - 553	203 × 152	100"
-6	511 - 831	305 × 229	150"
-8	682 - 1108	406 × 305	200"
-9	820 - 1330	488 × 366	240"

②	①	גודל מסך 16:9	
	מינימום (Wide) עד מקסימום (Tele)		
1	87 - 143	64 × 36	29"
1	106 - 174	77 × 44	35"
1	122 - 199	89 × 50	40"
2	153 - 249	111 × 62	50"
2	184 - 300	133 × 75	60"
2	215 - 350	155 × 87	70"
3	246 - 401	177 × 100	80"
3	308 - 502	221 × 125	100"
5	464 - 754	332 × 187	150"
7	619 - 1006	443 × 249	200"
9	837 - 1359	598 × 336	270"

②	①	גודל מסך 4:3	
	מינימום (Wide) עד מקסימום (Tele)		
1	543 - 880	305 × 229	150"
1	724 - 1175	406 × 305	200"
1	797 - 1293	447 × 335	220"
1	888 - 1440	498 × 373	245"

②	①	גודל מסך 16:10	
	מינימום (Wide) עד מקסימום (Tele)		
0	87 - 143	60 × 38	28"
0	94 - 153	65 × 40	30"
0	126 - 205	86 × 54	40"
0	190 - 309	129 × 81	60"
0	254 - 413	172 × 108	80"
0	319 - 517	215 × 135	100"
0	383 - 621	258 × 162	120"
1	479 - 777	323 × 202	150"
1	640 - 1037	431 × 269	200"
1	800 - 1297	538 × 337	250"
1	887 - 1438	597 × 373	277"

Composite video

רזולוציה (נקודות)	קצב ריענון (הרץ)	אות
720 × 480	60	TV (NTSC)
720 × 576	50	TV (SECAM)
720 × 576	50/60	TV (PAL)

HDMI קלט מהיציאה HDMI

רזולוציה (נקודות)	קצב ריענון (הרץ)	אות
640 × 480	60	VGA
800 × 600	60	SVGA
1024 × 768	60	XGA
1280 × 800	60	WXGA
1366 × 768	60	
1440 × 900	60	WXGA+
1600 × 900	60	WXGA++
1280 × 960	60	SXGA
1280 × 1024	60	
1400 × 1050	60	SXGA+
1680 × 1050	60	WSXGA+ *
1600 × 1200	60	UXGA
1920 × 1080	50/60	1920 × 1080
1920 × 1200	60	WUXGA (Reduced ** Blanking)
720 × 480	59.94	SDTV (480i/480p)

הטבלאות הבאות מציגות את קצב הרענון והרזולוציה שמתאימים לכל תבנית תצוגת וידאו תואמת.

אותות מחשב (RGB אנלוגי)

רזולוציה (נקודות)	קצב ריענון (הרץ)	אות
640 × 480	60/72/75/85	VGA
800 × 600	60/72/75/85	SVGA
1024 × 768	60/70/75/85	XGA
1280 × 768	60	WXGA
1366 × 768	60	
1280 × 800	60/75/85	
1440 × 900	60/75/85	WXGA+
1600 × 900	60	WXGA++
1152 × 864	70/75/85	SXGA
1280 × 960	60/75/85	
1280 × 1024	60/75/85	
1400 × 1050	60/75	SXGA+
1680 × 1050	60	* WSXGA+
1600 × 1200	60	UXGA
1920 × 1080	50/60	** 1920 × 1080

* זמין רק במקרנים עם רזולוציה Full HD (1,080 × 1,920) או WXGA (800 × 1,280), ותואם רק כאשר ההגדרה רחב נבחרת בתפריט אות של המקרן.

** זמין רק במקרנים עם רזולוציית Full HD (1,080 × 1,920).

גם כשנקלטים אותות שונים מאלה שהוזכרו לעיל, סביר שניתן יהיה להקרין את התמונה. עם זאת, ייתכן שלא כל הפונקציות ייתמכו.

רזולוציה (נקודות)	קצב ריענון (הרץ)	אות
720 × 576	50	SDTV (576i/576p)
1280 × 720	50/59.94/60	HDTV (720p)
1920 × 1080	50/59.94/60	HDTV (1080i)
1920 × 1080	23.98/24/29.97/30/50/59.94/60	HDTV (1080p)

* זמין רק למקרנים עם רזולוציית Full HD (1,080 × 1,920) או WXGA (800 × 1,280).

** זמין רק למקרנים עם רזולוציית Full HD (1,080 × 1,920).

<p>EB-972 מצב צריכת חשמל גבוהה: עד 6,500 שעות מצב צריכת חשמל בינונית: עד 10,000 שעות מצב צריכת חשמל ECO: עד 17,000 שעות</p> <p>EB-118 מצב צריכת חשמל גבוהה: עד 8,000 שעות מצב צריכת חשמל בינונית: עד 10,000 שעות מצב צריכת חשמל ECO: עד 17,000 שעות</p> <p>EB-X49/EB-E20/EB-X51/EB-E10/EB-X06/EB-E01/ EB-X500/EB-E500 מצב צריכת חשמל גבוהה: עד 6,000 שעות מצב צריכת חשמל ECO: עד 12,000 שעות</p>	אורך חיי הנורה
<p>EB-972 10,000 שעות</p> <p>EB-118/EB-X49/EB-E20/EB-X51/EB-E10/EB-X06/ EB-E01/EB-X500/EB-E500 6,000 שעות</p>	מחזור תחזוקת מסנן אוויר
<p>EB-972/EB-118 16 ואט</p> <p>EB-X49/EB-E20 5 ואט</p> <p>EB-X51/EB-E10/EB-X06/EB-E01/EB-X500/EB-E500 2 ואט</p>	פלט שמע מרבי
1	רמקול
100-240V AC±10% 50/60Hz 3.5 - 1.6 A	אספקת חשמל
הפעלה: 345 ואט	צריכת חשמל (אזור של 100 עד 120 וולט)
הפעלה: 327 ואט	צריכת חשמל (אזור של 220 עד 240 וולט)

**EB-972/EB-118/EB-X49/EB-E20/EB-X51/EB-E10/EB-X06/EB-E01/EB-X500/
EB-E500**

EB-972/EB-118/EB-X49/EB-E20/EB-X51/EB-E10/EB-X06/ EB-E01/EB-X500/EB-E500	שם המוצר
<p>EB-972 309 (ר') × 90 (ג') × 282 (ע') מ"מ (לא כולל החלק המוגבה)</p> <p>EB-118/EB-X49/EB-E20 302 (ר') × 87 (ג') × 249 (ע') מ"מ (לא כולל החלק המוגבה)</p> <p>EB-X51/EB-E10/EB-X06/EB-E01/EB-X500/EB-E500 302 (ר') × 77 (ג') × 234 (ע') מ"מ (לא כולל החלק המוגבה)</p>	מידות
0.55"	גודל לוח LCD
Polysilicon TFT	שיטת תצוגה
786,432 פיקסלים XGA 1,024 (ר') × 768 (ג') נקודות × 3	רזולוציה
ידני	כוונן מיקוד
<p>EB-972 1 עד 1.6 (זום אופטי)</p> <p>EB-118/EB-X49/EB-X51/EB-X06/EB-X500 1 עד 1.2 (זום אופטי)</p> <p>EB-E20/EB-E10/EB-E01/EB-E500 1 עד 1.35 (זום דיגיטלי)</p>	כוונן זום
<p>EB-972 מנורת UHE, 230 וואט דגם מספר: ELPLP97</p> <p>EB-118/EB-X49/EB-E20/EB-X51/EB-E10/EB-X06/ EB-E01/EB-X500/EB-E500 נורת UHE, 210 ואט, מס' דגם: ELPLP97</p>	מנורה

מידות	EB-982W 309 (ר') × 90 (ג') × 282 (ע') מ"מ (לא כולל החלק המוגבה) EB-W49 302 (ר') × 87 (ג') × 249 (ע') מ"מ (לא כולל החלק המוגבה) EB-W52 302 (ר') × 87 (ג') × 234 (ע') מ"מ (לא כולל החלק המוגבה) EB-W51/EB-W06 302 (ר') × 77 (ג') × 234 (ע') מ"מ (לא כולל החלק המוגבה)
גודל לוח LCD	0.59"
שיטת תצוגה	מטריצה פעילה Polysilicon TFT
רזולוציה	1,024,000 פיקסלים WXGA 1,280 (ר') × 800 (ג') נקודות × 3
כוונון מיקוד	ידני
כוונון זום	EB-982W 1 עד 1.6 (זום אופטי) EB-W49/EB-W52/EB-W51/EB-W06 1 עד 1.2 (זום אופטי)
מנורה	EB-982W מנורת UHE, 230 וואט דגם מספר: ELPLP97 EB-W49/EB-W52/EB-W51/EB-W06 נורת UHE, 210 ואט, מס' דגם: ELPLP97

צריכת חשמל במצב המתנה	תקשורת פועלת: 2.0 ואט תקשורת כבויה: 0.3 ואט
גובה הפעלה	גובה של 0 עד 3,048 מ'
טמפרטורת פעולה *	גובה של 0 עד 2,286 מ': +5 עד +40°C (ללא עיבוי) גובה של 2,287 עד 3,048 מ': +5 עד +35°C (לחות 20-80%, ללא עיבוי)
טמפרטורת אחסון	-10 עד +60°C (לחות 10-90%, ללא עיבוי)
מסה	EB-972 כ-3.1 ק"ג EB-118 כ-2.8 ק"ג EB-X49/EB-E20 כ-2.7 ק"ג EB-X51/EB-X06/EB-X500 כ-2.5 ק"ג EB-E10/EB-E01/EB-E500 כ-2.4 ק"ג

* בהירות הנורה מעומעמת אוטומטית אם טמפרטורת הסביבה גבוהה מדי. (כ-35°C בגובה של 0-2,286 מ' וכ-30°C בגובה של 2,287-3,048 מ'; עם זאת, הטמפרטורות עשויות להשתנות בהתאם לסביבה).

תווית הדירוג נמצאת בתחתית המקרן.

EB-982W/EB-W49/EB-W52/EB-W51/EB-W06

שם המוצר	EB-982W/EB-W49/EB-W52/EB-W51/EB-W06
----------	-------------------------------------

גובה הפעלה	גובה של 0 עד 3,048 מ'
טמפרטורת פעולה *	גובה של 0 עד 2,286 מ': +5 עד +40°C (ללא עיבוי) גובה של 2,287 עד 3,048 מ': +5 עד +35°C (לחות 20-80%, ללא עיבוי)
טמפרטורת אחסון	-10 עד +60°C (לחות 10-90%, ללא עיבוי)
מסה	EB-982W כ-3.1 ק"ג EB-W52 כ-2.6 ק"ג EB-W49 כ-2.7 ק"ג EB-W51/EB-W06 כ-2.5 ק"ג

* בהירות הנורה מעומעמת אוטומטית אם טמפרטורת הסביבה גבוהה מדי. (כ-35°C בגובה של 0-2,286 מ' וכ-30°C בגובה של 2,287-3,048 מ'; עם זאת, הטמפרטורות עשויות להשתנות בהתאם לסביבה).

תוויית הדירוג נמצאת בתחתית המקרן.

EB-992F/EB-FH52/EB-FH06

שם המוצר	EB-992F/EB-FH52/EB-FH06
מידות	EB-992F/EB-FH52 309 (ר') × 90 (ג') × 282 (ע') מ"מ (לא כולל החלק המוגבה) EB-FH06 302 (ר') × 87 (ג') × 249 (ע') מ"מ (לא כולל החלק המוגבה)
גודל לוח LCD	0.61"
שיטת תצוגה	מטריצה פעילה Polysilicon TFT
רזולוציה	2,073,600 פיקסלים Full HD (1,920 (ר') × 1,080 (ג') נקודות) × 3

אורך חיי הנורה	EB-982W מצב צריכת חשמל גבוהה: עד 6,500 שעות מצב צריכת חשמל בינונית: עד 10,000 שעות מצב צריכת חשמל ECO: עד 17,000 שעות EB-W49 מצב צריכת חשמל גבוהה: עד 8,000 שעות מצב צריכת חשמל בינונית: עד 10,000 שעות מצב צריכת חשמל ECO: עד 17,000 שעות EB-W52/EB-W51/EB-W06 מצב צריכת חשמל גבוהה: עד 6,000 שעות מצב צריכת חשמל ECO: עד 12,000 שעות
מחזור תחזוקת מסנן אוויר	EB-982W 10,000 שעות EB-W49/EB-W52/EB-W51/EB-W06 6,000 שעות
פלט שמע מרבי	EB-982W 16 וואט EB-W49 5 וואט EB-W52/EB-W51/EB-W06 2 וואט
רמקול	1
אספקת חשמל	100-240V AC±10% 50/60Hz 3.5 - 1.6 A
צריכת חשמל (אזור של 100 עד 120 וולט)	הפעלה: 345 וואט
צריכת חשמל (אזור של 220 עד 240 וולט)	הפעלה: 327 וואט
צריכת חשמל במצב המתנה	תקשורת פועלת: 2.0 וואט תקשורת כבויה: 0.3 וואט

הפעלה: 345 ואט	צריכת חשמל (אזור של 100 עד 120 וולט)
הפעלה: 327 ואט	צריכת חשמל (אזור של 220 עד 240 וולט)
תקשורת פועלת: 2.0 ואט תקשורת כבוייה: 0.3 ואט	צריכת חשמל במצב המתנה
גובה של 0 עד 3,048 מ'	גובה הפעלה
גובה של 0 עד 2,286 מ': +5 עד 40°C (ללא עיבוי) גובה של 2,287 עד 3,048 מ': +5 עד 35°C (לחות 20-80%, ללא עיבוי)	טמפרטורת פעולה *
-10 עד 60°C (לחות 10-90%, ללא עיבוי)	טמפרטורת אחסון
:EB-992F/EB-FH52 כ-3.1 ק"ג :EB-FH06 כ-2.7 ק"ג	מסה

* בהירות הנורה מעומעמת אוטומטית אם טמפרטורת הסביבה גבוהה מדי. (כ-35°C בגובה של 0-2,286 מ' וכ-30°C בגובה של 2,287-3,048 מ'; עם זאת, הטמפרטורות עשויות להשתנות בהתאם לסביבה).
תווית הדירוג נמצאת בתחתית המקרן.

זווית הטיה

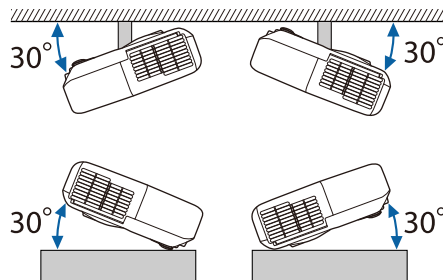

אם אתה משתמש במקרן כשהוא מוטה בזווית של יותר מ-30°, הוא עלול להינזק ולגרום לתאונה.

ידני	כוונן מיקוד
EB-992F/EB-FH52 1 עד 1.6 (זום אופטי) EB-FH06 1 עד 1.2 (זום אופטי)	כוונן זום
EB-992F/EB-FH52 מנורת UHE, 230 וואט דגם מספר: ELPLP97 EB-FH06 נורת UHE, 210 ואט, מס' דגם: ELPLP97	מנורה
EB-992F מצב צריכת חשמל גבוהה: עד 6,500 שעות מצב צריכת חשמל בינונית: עד 10,000 שעות מצב צריכת חשמל ECO: עד 17,000 שעות EB-FH52 מצב צריכת חשמל גבוהה: עד 5,500 שעות מצב צריכת חשמל ECO: עד 12,000 שעות EB-FH06 מצב צריכת חשמל גבוהה: עד 6,000 שעות מצב צריכת חשמל ECO: עד 12,000 שעות	אורך חיי הנורה
EB-992F/EB-FH52 10,000 שעות EB-FH06 6,000 שעות	מחזור תחזוקת מסנן אוויר
EB-992F/EB-FH52 16 ואט EB-FH06 2 ואט	פלט שמע מרבי
1	רמקול
100-240V AC±10% 50/60Hz 3.5 - 1.6 A	
אספקת חשמל	

◀ קישורים רלבנטיים

• "מפרט מחברים" עמ'197

- היציאות USB-A וכן USB-B תומכות ב-USB 2.0. עם זאת, לא ניתן להבטיח שיציאות USB יפעלו עם כל המכשירים התומכים ב-USB.
- היציאה USB-B אינה תומכת ב-USB 1.1.



◀ קישורים רלבנטיים

• "רשימת פונקציות" עמ'10

מפרט מחברים

עיין ברשימת הפונקציות לפרטים אודות היציאות של המקרן שלך.

יציאה Computer	Mini D-Sub15-pin (נקבה)
יציאה Computer1	Mini D-Sub15-pin (נקבה)
יציאה Computer2	Mini D-Sub15-pin (נקבה)
יציאה Monitor Out	Mini D-Sub15-pin (נקבה)
יציאה Video	RCA pin jack
יציאה Audio 1	mini pin jack סטריאו
יציאה Audio 2	mini pin jack סטריאו
יציאות L-Audio-R	2 × RCA pin jack (L-R)
יציאה Mic	mini pin jack סטריאו
יציאה Audio Out	mini pin jack סטריאו
יציאה HDMI	HDMI (שמע נתמך רק על ידי PCM)
יציאה HDMI1	HDMI (שמע נתמך רק על ידי PCM)
יציאה HDMI2	HDMI (שמע נתמך רק על ידי PCM)
יציאה USB-A	מחבר USB (Type A)
יציאה USB-B	מחבר USB (Type B)
יציאה LAN	RJ-45
יציאה RS-232C	Mini D-Sub 9-pin (זכר)

2 המרחק ממרכז העדשה עד לנקודת הקיבוע של כן התלייה

EB-W51/EB-X51/EB-E10/EB-W06/EB-X06/EB-E01/EB-X500/EB-E500

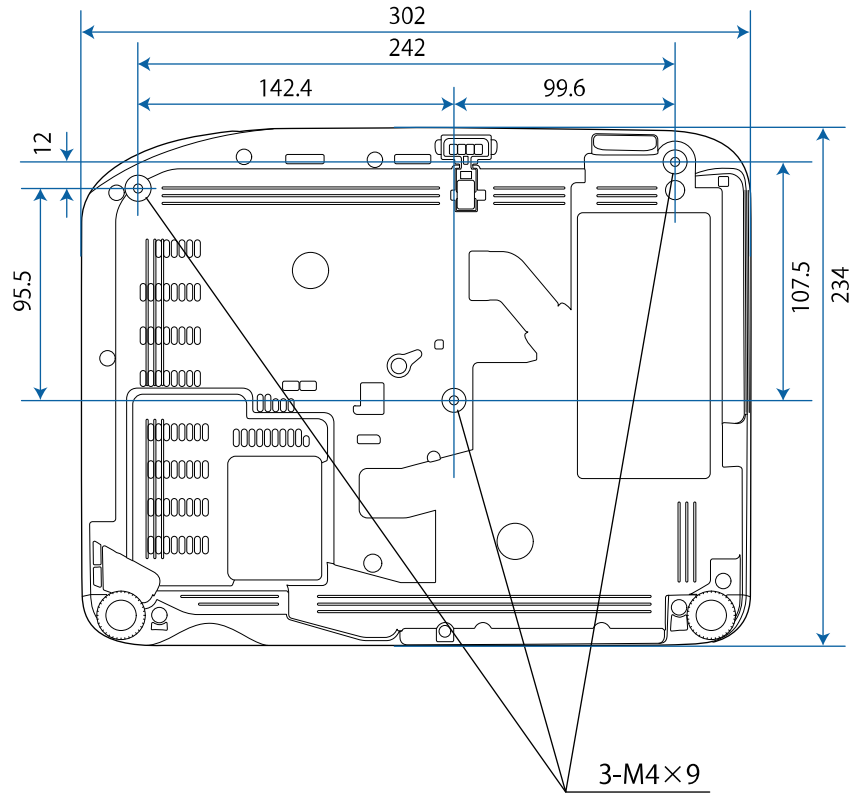

EB-W51/EB-X51/EB-E10/EB-W06/EB-X06/EB-E01/EB-X500/EB-E500

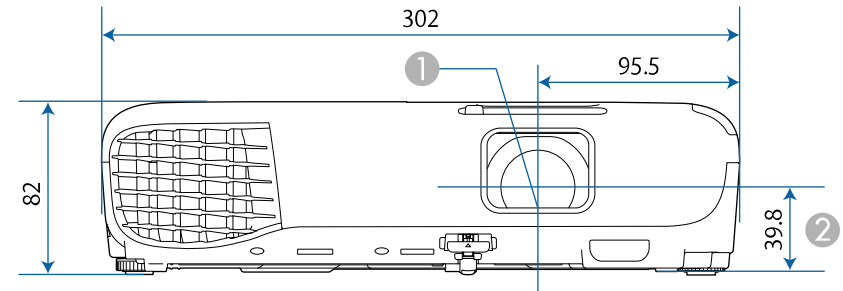

EB-118/EB-W49/EB-X49/EB-E20/EB-W52/EB-FH06

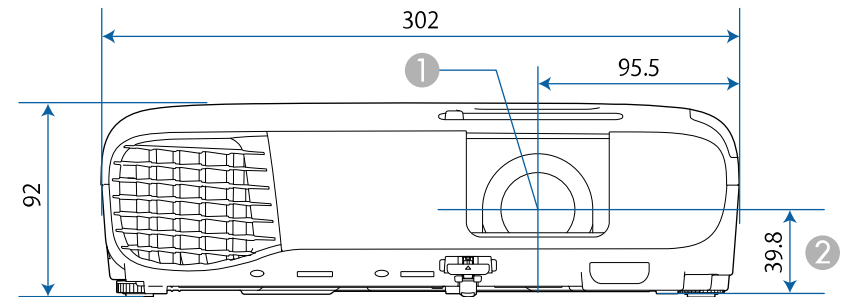

EB-992F/EB-982W/EB-972/EB-FH52

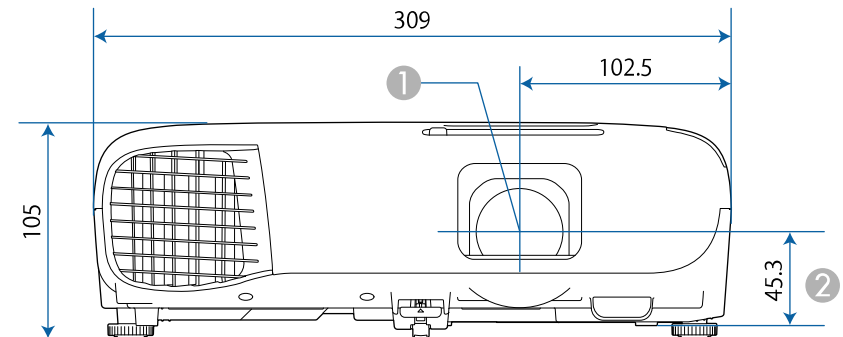

1 מרכז העדשה

EB-FH06

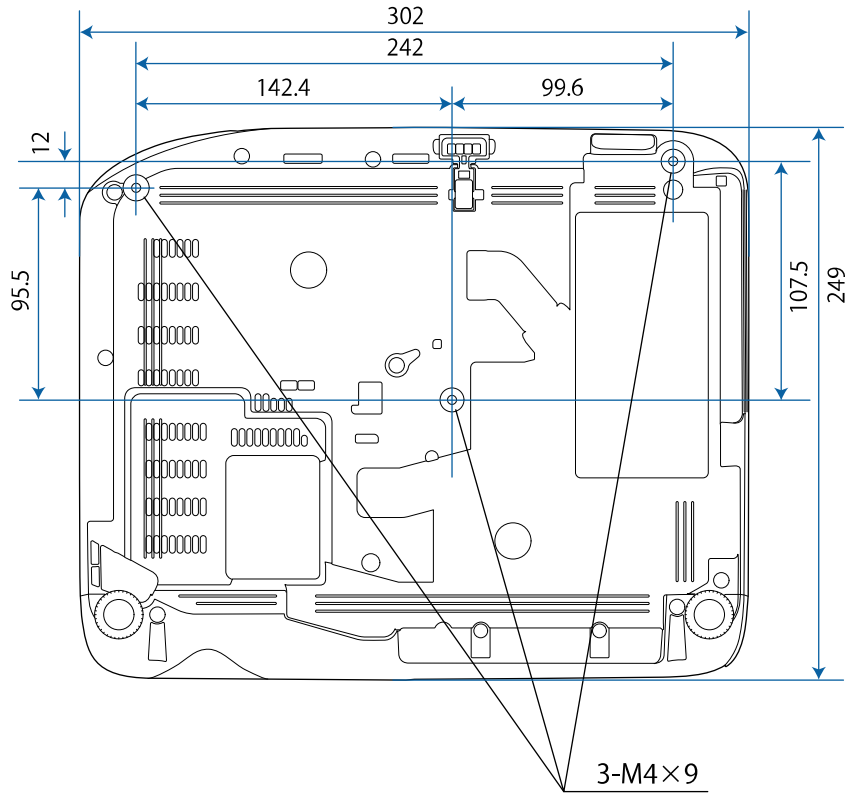

EB-W52

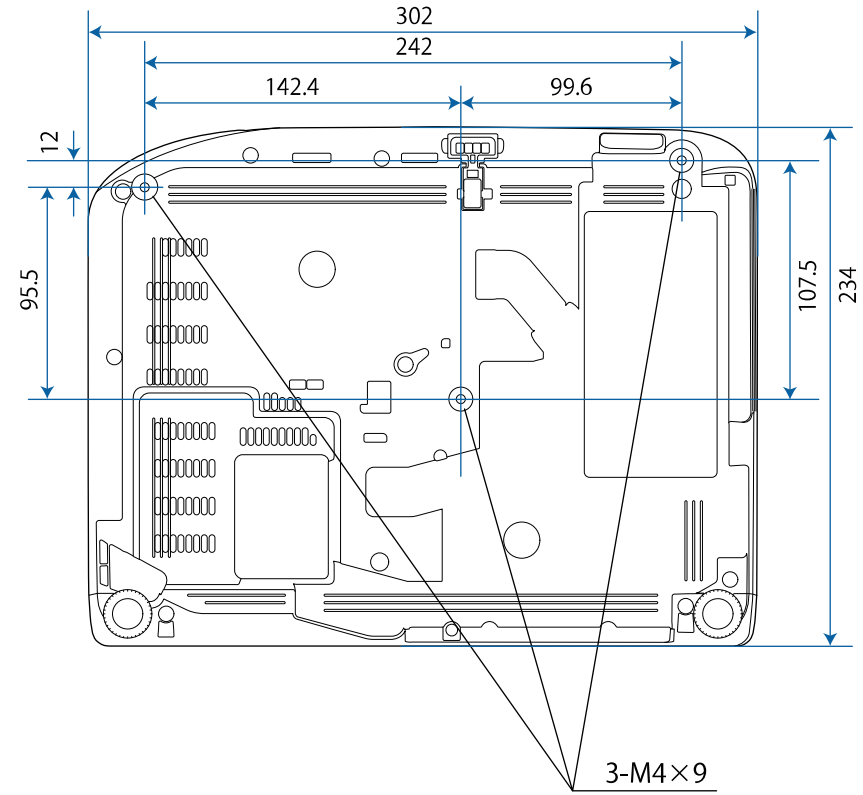

EB-118

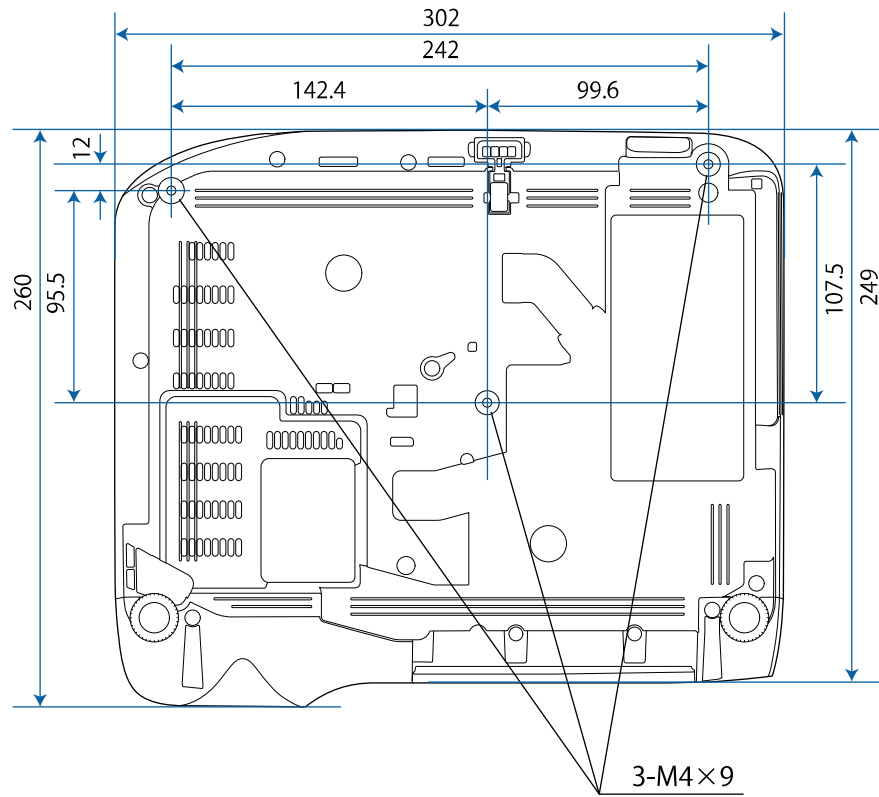

EB-W49/EB-X49/EB-E20

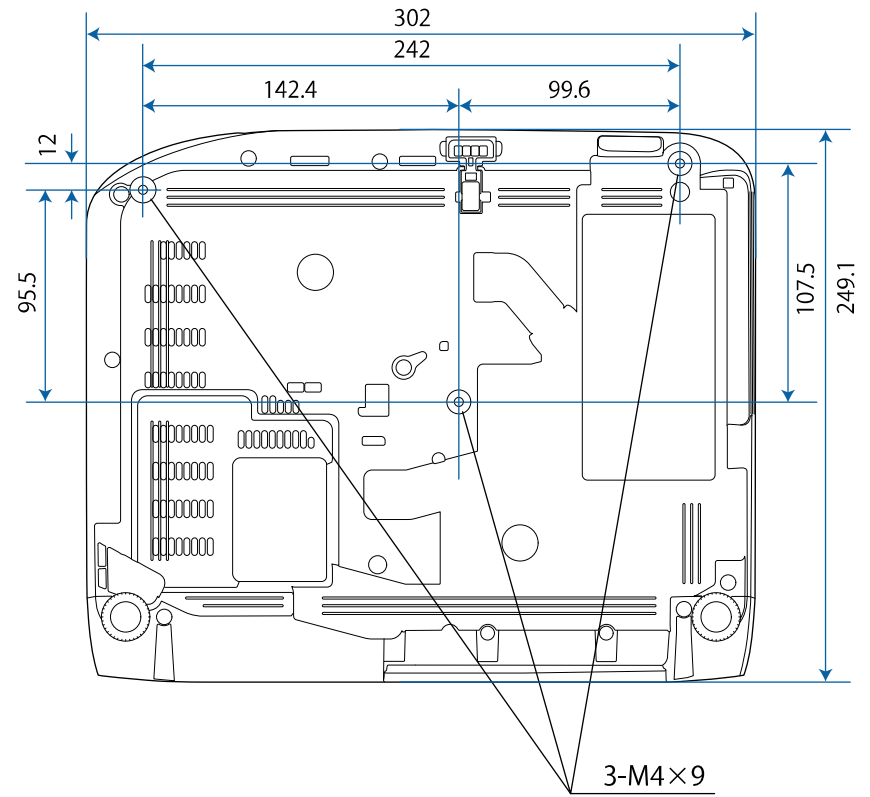

EB-992F/EB-982W/EB-972/EB-FH52

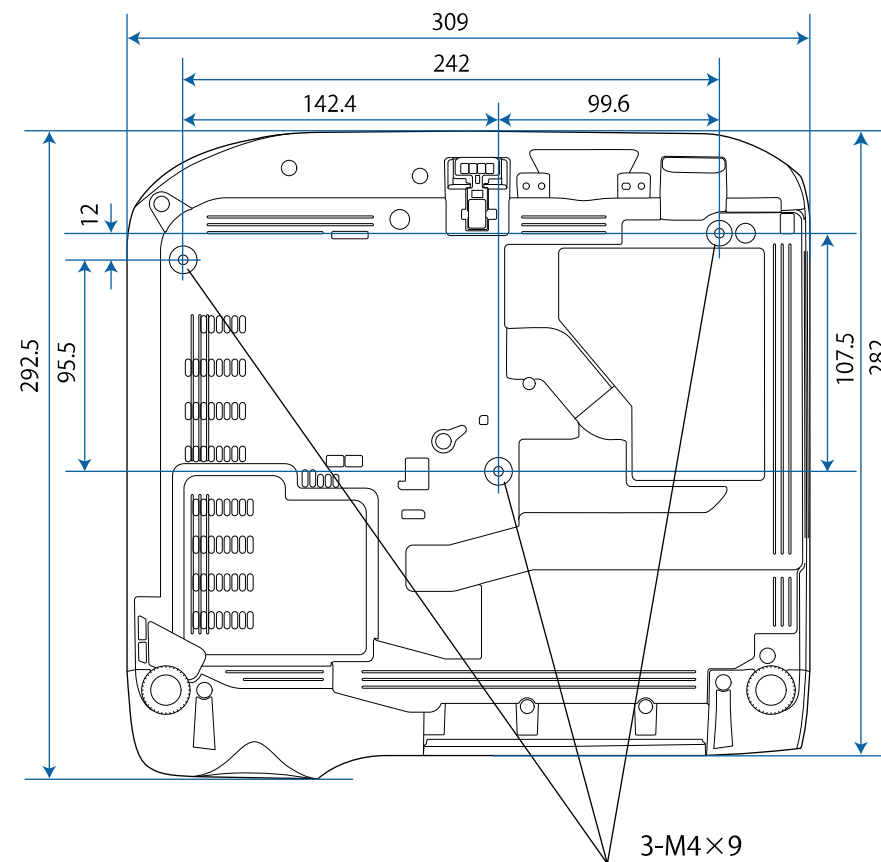

ערך היחידה בטבלה זו הינו מ"מ.

Mac	Windows	דרישה
		תצוגה
		רזולוציה בין 640 × 480 ל-1920 × 1200 צבע ב-16 סיביות צבע או יותר

לשימוש בתוכנת Epson USB Display של המקרון, על המחשב שברשותך לעמוד בדרישות המערכת הבאות.

Mac	Windows	דרישה
OS X <ul style="list-style-type: none"> • 10.8.x (64 סיביות) • 10.9.x (64 סיביות) • 10.10.x (64 סיביות) • 10.11.x (64 סיביות) 	Windows 7 <ul style="list-style-type: none"> • Ultimate (64/32 סיביות) • Enterprise (64/32 סיביות) • Professional (64/32 סיביות) • Home Premium (64/32 סיביות) • Home Basic (32 סיביות) • Starter (32 סיביות) 	מערכת הפעלה
macOS <ul style="list-style-type: none"> • 10.12.x (64 סיביות) • 10.13.x (64 סיביות) • 10.14.x (64 סיביות) 	Windows 8.1 <ul style="list-style-type: none"> • Windows 8.1 (64/32 סיביות) • Windows 8.1 Pro (64/32 סיביות) • Windows 8.1 Enterprise (64/32 סיביות) 	
	Windows 10 <ul style="list-style-type: none"> • Windows 10 Home (64/32 סיביות) • Windows 10 Pro (64/32 סיביות) • Windows 10 Enterprise (64/32 סיביות) 	
Intel Core2Duo או מהיר יותר (מומלץ Intel Core i5 או מהיר יותר)	Intel Core2Duo או מהיר יותר (מומלץ Intel Core i3 או מהיר יותר)	מעבד
	2 GB או יותר (מומלץ 4 GB או יותר)	זיכרון
	20 MB או יותר	שטח פנוי בדיסק הקשיח

מספר	סימון סמל	תקנים מאושרים	תיאור
9		—	כמו מס' 8
10		IEC60417 No. 5001B	סוללה, כללי בציוד הפועל על סוללות לזיהוי פריט כגון מכסה תא הסוללות או חיבורי ההדקים.
11		IEC60417 No. 5002	מיקום תא לזיהוי תושבת הסוללה עצמה ולזיהוי מיקום התא/ים שבתוך תושבת הסוללה.
12		—	כמו מס' 11
13		IEC60417 No. 5019	הארקה מגן לזיהוי הדקים המיועדים לחיבור אל מוליך חיצוני לצורך הגנה מפני התחשמלות במקרה של תקלה, או חיבור של אלקטרודת הארקה להגנה.
14		IEC60417 No. 5017	הארקה לזיהוי חיבור הארקה במקרים שבהם אין צורך מפורש בסמל מס' 13.
15		IEC60417 No. 5032	זרם חילופין לציון על לוחית הדירוג כי הציוד מתאים לזרם חילופין בלבד; לזיהוי ההדקים הרלוונטיים.
16		IEC60417 No. 5031	זרם ישר לציון על לוחית הדירוג כי הציוד מתאים לזרם ישר בלבד; לזיהוי ההדקים הרלוונטיים.
17		IEC60417 No. 5172	ציוד Class II לזיהוי ציוד העומד בדרישות הבטיחות שצוינו עבור ציוד Class II בהתאם לתקנה IEC 61140.

הטבלה הבאה מפרטת את משמעות סמלי הבטיחות המופיעים על תוויות הציוד.

מספר	סימון סמל	תקנים מאושרים	תיאור
1		IEC60417 No. 5007	"פועל" (חשמל) לציון חיבור אל אספקת החשמל.
2		IEC60417 No. 5008	"כבוי" (חשמל) לציון ניתוק מאספקת החשמל.
3		IEC60417 No. 5009	המתנה לזיהוי המתג או מיקום המתג שבאמצעותו ניתן להעביר את הציוד למצב המתנה.
4		ISO7000 ,No. 0434B IEC3864-B3.1	זהירות לזיהוי אזהרות כלליות במהלך השימוש במוצר.
5		IEC60417 No. 5041	זהירות, משטח חם לציון כי הפריט המסומן עלול להיות חם ויש להיזהר כאשר נוגעים בו.
6		IEC60417 No. 6042 ISO3864-B3.6	זהירות, סכנת התחשמלות לזיהוי ציוד בו קיימת סכנת התחשמלות.
7		IEC60417 No. 5957	לשימוש בתוך מבנה בלבד לזיהוי ציוד חשמלי המיועד בעיקר לשימוש בתוך מבנה.
8		IEC60417 No. 5926	קוטביות חיבור זרם ישר (DC) לזיהוי הקוטב החיובי והשלילי (הקוטביות) בציוד המחובר אל זרם ישר (DC).

מספר	סימון סמל	תקנים מאושרים	תיאור
27		IEC60417 No. 6043	זהירות (פינות חדות) אין לגעת בפינות החדות.
28		—	אסור להביט אל תוך העדשה בזמן ההקרנה.
29		ISO7010 No. W027 ISO 3864	אזהרה, קרינה אופטית (כמון אולטרה-סגול, קרינה נראית לעין, אינפרא-אדום) יש להזהר כדי להגן על העיניים והעור מפני פגיעה בקרבת קרינה אופטית.
30		IEC60417 No. 5109	אין להשתמש באזורי מגורים. זיהוי ציוד חשמלי שאסור להשתמש בו באזורי מגורים.

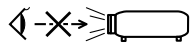
מספר	סימון סמל	תקנים מאושרים	תיאור
18		ISO 3864	איסור כללי לזיהוי פעולות או פעילויות אסורות.
19		ISO 3864	איסור מגע לציון פגיעה שעלולה להיגרם כתוצאה ממגע בחלק ספציפי של הציוד.
20		—	לעולם אין להביט אל עדשת המקרן כאשר הוא פועל.
21		—	מצוין כי הפריט המסומן אינו ממקם דבר על המקרן.
22		ISO3864 IEC60825-1	זהירות, קרינת לייזר לציון כי הציוד מכיל חלק עם קרינת לייזר.
23		ISO 3864	אסור לפרק לציון סכנת פגיעה, כגון התחשמלות, במידה והציוד מפורק.
24		IEC60417 No. 5266	המתנה, המתנה חלקית לציון שיש חלק בציוד שנמצא בסטטוס מוכן.
25		ISO3864 IEC60417 No. 5057	זהירות, חלקים נעים לציון כך שיש להתרחק מהחלקים הנעים בהתאם לתקני הבטיחות.
26		IEC60417 No. 6056	זהירות (להבי המאוורר זזים) כאמצעי בטיחות, יש לשמור מרחק מלהבי המאוורר שזזים.

סעיף זה מתאר בקצרה את המונחים המורכבים שאינם מוסברים בטקסט במדריך זה. למידע נוסף, עיין בפרסומים אחרים.

AMX Device Discovery	AMX Device Discovery היא טכנולוגיה שפותחה על-ידי AMX כדי לפשט את מערכות הבקרה של AMX להבטחת הפעלה קלה יותר של ציוד היעד. Epson משתמשת בטכנולוגיה של פרוטוקול זה ואף מספקת הגדרה שתפשט את תפקוד הפרוטוקול (ON). עיין באתר AMX לפרטים נוספים. כתובת אתר http://www.amx.com/
יחס גובה-רוחב	היחס בין האורך והגובה של תמונה. מסכים עם יחס אופקי: אנכי של 16:9, כגון מסכי HDTV, נקראים מסכים רחבים. לתצוגות SDTV ומחשב כללי יש יחס גובה-רוחב של 4:3.
Composite Video	שיטה אשר משלבת את וידאו לרכיב הפצת אור ולרכיב צבע לצורך שידור בכבל יחיד.
ניגודיות	ניתן להגדיל או להקטין את הבהירות היחסית של אזורי האור והחושך בתמונה כדי לגרום לטקסט או לגרפיקה לבלוט באופן ברור יותר, או כדי לשוות להם מראה רך יותר. התאמת המאפיין הספציפי הזה של התמונה נקראת 'התאמת ניגודיות'.
DHCP	ראשי תיבות של Dynamic Host Configuration Protocol (פרוטוקול הגדרת מארחים דינמי), פרוטוקול זה מקצה כתובת IP באופן אוטומטי לציוד המחובר לרשת.
Full HD	תקן מידות מסך ברזולוציה של 1,280 (אופקי) × 1,080 (אנכי) נקודות.
כתובת שער	שרת (נתב) לתקשורת ברשת משנה (subnet), המחולקת בהתאם למסכת רשת המשנה.
HDCP	HDCP הם ראשי תיבות של High-bandwidth Digital Content Protection. זהו אמצעי למניעת העתקה בלתי חוקית ולהגנה על זכויות יוצרים על ידי הצפנת אותות דיגיטליים הנשלחים דרך כניסות DVI ו-HDMI. המקרן יכול להציג תמונות דיגיטליות המוגנות בטכנולוגיית HDCP משום שיציאת ה-HDMI שלו תומכת ב-HDCP. אולם ייתכן שהמקרן לא יוכל להקרין תמונות דיגיטליות המוגנות עם גרסה מעודכנת או משופרת של הצפנת HDCP.

HDMI™	קיצור של High Definition Multimedia Interface. HDMI™ הוא תקן המיועד למחשבים ולמוצרי אלקטרוניקה ביתיים דיגיטליים. זהו התקן בו משודרים תמונות HD ואותות שמע באופן דיגיטלי. היות והוא אינו דוחס את האות הדיגיטלי, ניתן להעביר את התמונה באיכות הגבוהה ביותר האפשרית. הוא מספק גם פונקציית קידוד לאות הדיגיטלי.
HDTV	קיצור של High-Definition Television, מערכות בהבחנה גבוהה אשר עונות על התנאים הבאים: <ul style="list-style-type: none"> • הרזולוציה האנכית היא 720p או 1080i או יותר (p = מדורג, i = שזירה) • יחס הגובה-רוחב של המסך הוא 16:9
שזירה	שידור המידע הדרוש כדי ליצור מסך שלם באמצעות שליחה של שורות לסירוגין, החל מהחלק העליון של התמונה ועד לתחתיתה. הסיכוי להבהוב של תמונות גדל משום שפריים אחד מוצג כל שורה שנייה.
כתובת IP	מספר לזיהוי מחשב המחובר לרשת.
מדורג	הקרנת המידע כדי ליצור מסך אחד בכל פעם, תוך הצגת התמונה עבור פריים אחד. גם כאשר מספר שורות הסריקה זהה, כמות ההבהוב של התמונות קטנה משום שנפח המידע הוכפל בהשוואה למערכת שזירה.
קצב רענון	הרכיב פולט האור של התצוגה שומר על אותם רכיבי אור וצבע למשך פרק זמן קצר במיוחד. בשל כך, יש לסרוק את התמונה פעמים רבות בשנייה כדי לרענן את הרכיב פולט האור. מספר פעולות הרענון המבוצעות בשנייה נקרא קצב הרענון, והוא מבוטא ביחידות הרץ (Hz).
SDTV	קיצור של Standard Definition Television. הכוונה למערכות בהבחנה רגילה, אשר אינן עונות על התנאים של HDTV - או טלוויזיה בהבחנה גבוהה.
SNMP	קיצור של Simple Network Management Protocol, פרוטוקול לפיקוח ושליטה על מכשירים כגון ראוטרים ומחשבים, המחוברים לרשת TCP/IP.
sRGB	תקן בינלאומי למרווחי צבע אשר תוכנן כדי שניתן יהיה לטפל בקלות בצבעים הנמצאים על ידי ציוד וידאו במערכות ההפעלה של מחשבים ובאינטרנט. אם המקור המחובר כולל מצב sRGB, הגדר הן את המקרן והן את מקור האות המחובר כ-sRGB.

SSID	SSID הוא שם רשת ה-LAN האלחוטית המשמשת להתחברות אל מכשיר. ניתן לקיים תקשורת בין שני מכשירים המחוברים לאותו SSID.
מסכת רשת משנה	ערך מספרי המגדיר את מספר הסיביות המשמש את כתובת הרשת ברשת מחולקת (subnet) מכתובת IP.
SVGA	תקן מידות מסך ברזולוציה של 800 (אופקי) × 600 (אנכי) נקודות.
SXGA	תקן מידות מסך ברזולוציה של 1,280 (אופקי) × 1,024 (אנכי) נקודות.
סנכרון	לאותות הפלט המגיעים ממחשבים יש תדר מסוים. אם תדר המקרן אינו תואם לתדר זה, התמונות המתקבלות אינן באיכות טובה. תהליך התאמת הפאזות של אותות אלה (המיקום היחסי של הנקודה העליונה והנקודה התחתונה באות) נקרא סנכרון. אם האותות אינם מסונכרנים, מתרחשים הבהוב, ששטוש והפרעות אופקיות.
עקיבה	לאותות הפלט המגיעים ממחשבים יש תדר מסוים. אם תדר המקרן אינו תואם לתדר זה, התמונות המתקבלות אינן באיכות טובה. תהליך התאמת התדר של אותות אלה (מספר נקודות השיא באות) נקרא עקיבה. אם העקיבה לא מבוצעת כראוי, יופיעו רצועות מאונכות רחבות באות.
כתובת IP Trap	זוהי כתובת IP של מחשב היעד, המשמשת לשליחת הודעות השגיאה ב-SNMP.
VGA	תקן מידות מסך ברזולוציה של 640 (אופקי) × 480 (אנכי) נקודות.
XGA	תקן מידות מסך ברזולוציה של 1,024 (אופקי) × 768 (אנכי) נקודות.
WXGA	תקן מידות מסך ברזולוציה של 1,280 (אופקי) × 800 (אנכי) נקודות.
WUXGA	תקן מידות מסך ברזולוציה של 1,920 (אופקי) × 1,200 (אנכי) נקודות.

מכיוון שמוצר זה לא תוכנן לשימוש ביישומים הדורשים רמת אמינות/בטיחות גבוהה במיוחד כגון ציוד תעופה, ציוד תקשורת מרכזי, ציוד בקרת מתקני מתח גרעיניים, או ציוד רפואי הקשור לטיפולים רפואיים ישירים וכו'; נא להפעיל שיקול דעת לגבי מידת ההתאמה של המוצר לאחר בחינה מלאה.

בדוק את הסעיפים הבאים לקבלת הודעות חשובות אודות המקרן.

◀ קישורים רלבנטיים

- Indication of the manufacturer and the importer in accordance with " requirements of EU directive עמ'207
- "הגבלות שימוש" עמ'207
- "הפניות למערכת הפעלה" עמ'207
- "סימנים מסחריים" עמ'208
- "הודעת זכויות יוצרים" עמ'208
- "זכויות יוצרים" עמ'208

הפניות למערכת הפעלה

- מערכת ההפעלה Microsoft® Windows Vista®
- מערכת ההפעלה Microsoft® Windows® 7
- מערכת ההפעלה Microsoft® Windows® 8
- מערכת ההפעלה Microsoft® Windows® 8.1
- מערכת ההפעלה Microsoft® Windows® 10

במדריך זה, מערכות ההפעלה הנזכרות נקראות "Windows Vista", "Windows 7", "Windows 8", "Windows 8.1" ו-"Windows 10". בנוסף, המונח הקולקטיבי "Windows" משמש להתייחסות אל כולן.

- OS X 10.7.x
- OS X 10.8.x
- OS X 10.9.x
- OS X 10.10.x
- OS X 10.11.x
- macOS 10.12.x
- macOS 10.13.x
- macOS 10.14.x

במדריך זה מערכות ההפעלה הנזכרות לעיל נקראות "OS X 10.7.x", "OS X 10.8.x", "OS X 10.9.x", "OS X 10.10.x", "OS X 10.11.x", "macOS 10.12.x", "macOS 10.13.x", וכן "macOS 10.14.x". בנוסף, השם הקולקטיבי "Mac" משמש כדי לכנות את כולם.

Indication of the manufacturer and the importer in accordance with requirements of EU directive

Manufacturer: SEIKO EPSON CORPORATION
Address: 3-5, Owa 3-chome, Suwa-shi, Nagano-ken 392-8502 Japan
Telephone: 81-266-52-3131
<http://www.epson.com/>

Importer: EPSON EUROPE B.V.
Address: Atlas Arena, Asia Building, Hoogoorddreef 5,1101 BA Amsterdam Zuidoost
The Netherlands
Telephone: 31-20-314-5000
<http://www.epson.eu/>

הגבלות שימוש

כאשר מוצר זה נמצא בשימוש עבור יישומים הדורשים רמת אמינות/בטיחות גבוהה כגון מתקני תחבורה הקשורים לתעופה, רכבות, ספנות וכו'; מתקני מניעת אסונות, מתקני בטיחות שונים וכו'; או מתקנים פונקציונליים/מדויקים וכו'; יש להשתמש במוצר רק לאחר שקילת האפשרות להוסיף חסיני-כשל ויתירויות בשלב התיכנון על מנת לשמור על רמת בטיחות ואמינות מוחלטת של המערכת.

תאונה, שימוש לא נכון, או פגיעה במוצר או שינויים שאינם מורשים, תיקונים או שינויים במוצר זה, או (מלבד בארצות הברית) חוסר-ציות להנחיות התפעול והתחזוקה של Seiko Epson Corporation.

Seiko Epson Corporation לא תהיה בעלת חבות לכל נזקים או בעיות שנובעות משימוש באפשרויות או באחד מהמוצרים המתכלים, מלבד לאלו המשמשים כמוצרים מקוריים של Epson או מוצרי Epson המאושרים על-ידי Seiko Epson Corporation.

התוכן של מדריך זה עשוי להשתנות או להתעדכן ללא הודעה מוקדמת.

האיורים במדריך זה והמקרה בפועל עשויים להיות שונים.

זכויות יוצרים

מידע זה עשוי להשתנות ללא הודעה.

© 2022 Seiko Epson Corporation

2024.1 414186703HE

סימנים מסחריים

EPSON הוא סימן מסחרי רשום, ELPLP והלוגואים הם סימנים מסחריים רשומים או סימנים מסחריים של Seiko Epson Corporation.

Apple Inc. OS X, macOS הם סימנים מסחריים של Apple Inc.

Microsoft, Windows, Windows Vista, והלוגו של Windows הם סימנים מסחריים או סימנים מסחריים רשומים של Microsoft Corporation בארה"ב ו/או במדינות אחרות.

Wi-Fi[®], WPA2[™], WPA3[™] ו-Miracast[®] הם סימנים מסחריים של Wi-Fi Alliance[®].

App Store הוא סימן שירות של Apple Inc.

Chrome, Chromebook, ו-Google Play הם סימנים מסחריים של Google LLC.

HDMI, הלוגו של HDMI ו-High-Definition Multimedia Interface הם סימנים רשומים או סימנים מסחריים רשומים של HDMI Licensing Administrator, Inc. 

"QR Code" (קוד QR) הוא סימן מסחרי רשום של חברת DENSO WAVE INCORPORATED.

הסימן המסחרי של PjLink הוא סימן מסחרי שלגביו הוגשה בקשה לרישום, או שכבר נרשם, ביפן, בארצות הברית וכן במדינות ובאזורים נוספים.

Crestron[®], Crestron Connected[®], Crestron Fusion[®], Crestron Control[®], ו-Crestron RoomView[®] הם סימנים מסחריים של Crestron Electronics, Inc.

Intel[®] הוא סימן מסחרי רשום של Intel Corporation בארה"ב ו/או בארצות נוספות.

שמות מוצר אחרים המשמשים פה משמשים גם הם למטרות זיהוי בלבד ועשויים להיות סימנים מסחריים של בעליהם בהתאמה. Epson מתנערת מכל זכות שהיא בסימנים אלה.

הודעת זכויות יוצרים

כל הזכויות שמורות. אין לשכפל חלק כלשהו מפרסום זה, לאחסן אותו במערכת אחזור או לשדר בצורה כלשהי או באמצעי כלשהו בין אם אלקטרוני, מכני, באמצעות צילום, הקלטה, או אמצעי אחר, ללא הסכמה מפורשת מראש בכתב של Seiko Epson Corporation. החברה אינה לוקחת כל חבות פטנט ביחס לשימוש במידע המובא כאן. בנוסף, אין לקיחת חבות עבור נזקים הנגרמים כתוצאה משימוש במידע המובא כאן.

חברת Seiko Epson Corporation וחברות הבת שלה אינן בעלות חבות לרוכש המוצר או לצד שלישי עבור נזקים, אובדן, עלויות, או הוצאות של הרוכש או של צד שלישי כתוצאה מהגורמים הבאים: