

**EPSON®**

# 使用说明书

**多媒体液晶投影机**

**CB-1485Fi**

**CB-805F**

**CB-800F**

## 说明书中图标的含义 8

使用手册搜索信息 .....	10
关键词搜索 .....	10
直接从书签跳转 .....	10
只打印所需页面 .....	10
获得最新版本文档 .....	11

## 投影机介绍 12

投影机的功能 .....	13
长寿命激光源 .....	13
独有的交互功能 .....	13
快速方便的设定 .....	14
灵活的连接 .....	14
与计算机连接 .....	14
与移动设备连接 .....	15
展览投影 .....	15
通过HD BASE T连接控制单元轻松执行操作 .....	16
来自白板的大型演示 .....	16
投影机部件和功能 .....	17
投影机部件 - 前面/侧面 .....	17
投影机部件 - 上面/侧面 .....	18
投影机部件 - 接口 .....	19
投影机部件 - 底面 .....	21
投影机部件 - 控制面板 .....	21
投影机部件 - 遥控器 .....	22
投影机部件 - 互动笔 .....	24
投影机部件 - 笔座 .....	25
投影机部件 - HD BASE T连接控制单元 .....	26
投影机部件 - 触摸单元 .....	27
磁铁安全使用须知 .....	28

## 设置投影机 29

投影机放置 .....	30
投影机设置和安装选项 .....	31
使用交互功能时的设置 .....	32
使用触摸单元时的设置 .....	33
投影机连接 .....	34
连接到计算机 .....	34
连接到计算机处理 VGA 视频和音频 .....	34
连接到计算机处理 USB 视频和音频 .....	35
连接到计算机处理 HDMI 视频和音频 .....	36
将计算机连接到HD BASE T连接控制单元 .....	36
连接到安装在墙上的迷你 PC .....	37
连接计算机以使用 PC 交互功能 .....	38
连接到视频源 .....	38
连接到 HDMI 视频源 .....	38
连接到复合视频源 .....	39
将视频信号源连接到HD BASE T连接控制单元 .....	39
连接到外部 USB 设备 .....	40
USB 设备投影 .....	40
连接到 USB 设备 .....	40
将 USB 闪存盘连接到HD BASE T连接控制单元 .....	41
断开 USB 设备 .....	42
连接到文件摄像机 .....	42
连接到 HDBaseT 发射机 .....	42
连接打印机 .....	43
连接到外部设备 .....	43
连接到外部 HDMI 监视器 .....	43
连接到 VGA 监视器 .....	44
连接外部扬声器 .....	44
连接麦克风 .....	45
连接相同型号的多个投影机 .....	45
多个投影机连接的菜单设置 .....	47
安装遥控器电池 .....	49
在笔中安装电池 .....	50

遥控器操作 ..... 51

## 使用基本投影机功能 ..... 52

打开投影机 ..... 53

  主屏幕 ..... 53

关闭投影机 ..... 55

设置日期和时间 ..... 56

选择投影机菜单语言 ..... 58

投影模式 ..... 59

  使用遥控器更改投影模式 ..... 59

  使用菜单更改投影模式 ..... 59

设定屏幕类型 ..... 61

  使用屏幕位置调节图像位置 ..... 61

聚焦图像 ..... 63

图像形状 ..... 66

  用前撑脚校正图像形状 ..... 66

  用梯形校正按钮校正图像形状 ..... 66

  用 Quick Corner 校正图像形状 ..... 68

  用弧形校正对图像形状进行校正 ..... 70

  使用点校正对图像形状进行校正 ..... 72

  从记忆中加载图像形状设置 ..... 74

  用边角标记对图像形状进行校正 ..... 75

用按钮缩放图像 ..... 77

使用图像位移调节图像位置 ..... 78

选择图像源 ..... 79

图像长宽比 ..... 81

  更改图像长宽比 ..... 81

  可用的图像长宽比 ..... 81

  每个外观模式的投影图像外观 ..... 81

调节参数（颜色模式） ..... 85

  更改颜色模式 ..... 85

  可用颜色模式 ..... 85

  打开自动亮度调整 ..... 85

调节图像颜色 ..... 87

  调节色相、饱和度和亮度 ..... 87

  调整 Gamma ..... 88

调节图像分辨率 ..... 90

调节亮度 ..... 92

  恒定亮度使用小时数 ..... 93

  光源工作时间 ..... 94

用音量按钮控制音量 ..... 95

调换音频频道 ..... 96

## 使用交互功能 ..... 97

交互功能模式 ..... 98

使用交互功能之前的准备工作 ..... 100

  交互功能安全使用须知 ..... 100

  使用互动笔 ..... 100

  用手指执行交互触摸操作 ..... 101

    交互触摸操作安全使用须知 ..... 103

白板屏幕（白板模式） ..... 104

  白板模式安全使用须知 ..... 104

  启动白板模式 ..... 104

    白板模式工具栏 ..... 105

    在白板上导入图像 ..... 108

    可在白板模式下打开的兼容文件类型 ..... 109

使用注释模式在投影图像上绘图 ..... 110

  启动注释模式 ..... 110

  注释模式工具栏 ..... 111

<b>共享绘图</b> .....	<b>113</b>	切换到内容回放模式 .....	138
通过电子邮件发送绘图内容 .....	113	投影播放列表 .....	138
创建地址簿 .....	114	使用 Epson Web Control 创建播放列表 .....	139
可用目录服务 .....	115	将效果添加到投影图像 .....	141
保存绘图内容 .....	115	内容回放模式限制 .....	142
白板模式下的可用文件格式 .....	117	<b>暂时关闭图像和声音</b> .....	<b>144</b>
打印绘图内容 .....	117	<b>暂时停止视频操作</b> .....	<b>145</b>
白板模式下的可用打印机控制命令 .....	118	<b>缩放图像</b> .....	<b>146</b>
<b>从投影屏幕控制计算机功能（计算机交互模式）</b> .....	<b>119</b>	<b>保存用户的标识图像</b> .....	<b>147</b>
计算机交互模式系统要求 .....	119	<b>保存用户图样</b> .....	<b>149</b>
在 Mac 中安装 Easy Interactive Driver .....	120	<b>将设置保存到记忆中并使用保存的设置</b> .....	<b>150</b>
使用计算机交互模式 .....	120	<b>使用多台投影机</b> .....	<b>151</b>
调节笔操作区域 .....	121	用于多台投影机控制的投影机标识系统 .....	151
<b>控制文件摄像机</b> .....	<b>123</b>	设定投影机识别号 .....	151
SD 卡查看器 .....	123	选择想要操作的投影机 .....	152
<b>选择网络设备显示</b> .....	<b>124</b>	调节色彩均匀度 .....	153
<b>通过网络使用交互功能</b> .....	<b>126</b>	融合图像边缘 .....	155
关于连接到其他子网中投影机的预防措施 .....	126	匹配图像颜色 .....	156
<b>使用 Split Screen 投影</b> .....	<b>127</b>	调节黑场 .....	157
<b>调节投影机功能</b> .....	<b>128</b>	修改黑场调节区域 .....	158
<b>同时投影两个图像</b> .....	<b>129</b>	调节 RGBCMY .....	159
Split Screen 投影不支持的输入源组合 .....	131	缩放图像 .....	160
Split Screen 投影限制 .....	131	<b>投影机安全功能</b> .....	<b>163</b>
<b>投影 PC Free 演示</b> .....	<b>132</b>	密码安全类型 .....	163
支持的 PC Free 文件类型 .....	132	设定密码 .....	163
PC Free 投影的注意事项 .....	133	选择密码安全类型 .....	164
开始 PC Free 幻灯片 .....	134	输入密码以使用投影机 .....	165
开始 PC Free 影片演示 .....	135	锁定投影机的按钮 .....	165
PC Free 显示选项 .....	136	解锁投影机的按钮 .....	166
<b>以内容回放模式投影</b> .....	<b>138</b>	安装安全电缆 .....	166

<b>使用网络上的投影机</b>	<b>168</b>	<b>使用 Web 浏览器控制联网投影机</b>	<b>195</b>
<b>有线网络投影</b>	<b>169</b>	Web 控制选项	197
连接到有线网络	169	<b>通过 Web 浏览器注册数字证书</b>	<b>204</b>
选择有线网络设置	169	<b>设置投影机网络电子邮件提醒</b>	<b>205</b>
<b>无线网络投影</b>	<b>172</b>	网络投影机电子邮件提醒消息	205
内置无线 LAN 模块的安全使用须知	172	<b>使用 SNMP 设置监视</b>	<b>206</b>
无线网络投影的连接方法	172	<b>使用 ESC/VP21 命令</b>	<b>207</b>
安装无线 LAN 模块	173	ESC/VP21 命令列表	207
手动选择无线网络设定	174	电缆配线图	207
在 Windows 中选择无线网络设定	177	<b>PJLink 支持</b>	<b>208</b>
在 Mac 中选择无线网络设定	177	<b>Crestron Connected 支持</b>	<b>209</b>
为简单接入点模式设置无线网络安全	177	设置 Crestron Connected 支持	209
为基础结构模式设置无线网络安全	178	<b>设定投影机事件日程</b>	<b>210</b>
支持的客户端和 CA 证书	179	<b>调整菜单设定</b>	<b>213</b>
使用二维码连接移动设备	180	<b>使用投影机的菜单</b>	<b>214</b>
使用 USB 钥匙连接 Windows 计算机	180	<b>使用显示键盘</b>	<b>215</b>
<b>移动设备中的无线网络保护 (Screen Mirroring)</b>	<b>182</b>	使用显示键盘时可用文字	215
选择 Screen Mirroring 设定	182	<b>图像质量设定 - 图像菜单</b>	<b>216</b>
配合 Miracast 功能使用 Screen Mirroring 进行连接	184	<b>输入信号设置 - 信号 I/O 菜单</b>	<b>218</b>
在 Windows 10 中使用 Screen Mirroring 连接	184	<b>投影机安装设定 - 安装菜单</b>	<b>221</b>
在 Windows 8.1 中使用 Screen Mirroring 连接	185	<b>投影机显示设定 - 显示菜单</b>	<b>223</b>
<b>安全 HTTP</b>	<b>187</b>	<b>投影机功能设定 - 操作菜单</b>	<b>225</b>
使用菜单导入 Web 服务器证书	187	<b>投影机管理员设置 - 管理菜单</b>	<b>227</b>
支持的 Web 服务器证书	188	Event ID 代码列表	228
<b>屏幕共享</b>	<b>189</b>	<b>投影机网络设定 - 网络菜单</b>	<b>231</b>
共享屏幕	189		
完成屏幕共享	191		
接收共享屏幕图像	191		
在共享屏幕图像上绘图	192		
<b>监视和控制投影机</b>	<b>193</b>		
<b>Epson Projector Management</b>	<b>194</b>		



网络菜单 - 网络设置菜单 .....	231
网络菜单 - 无线 LAN 菜单 .....	232
网络菜单 - 有线 LAN 菜单 .....	234
网络菜单 - 邮件通知菜单 .....	235
网络菜单 - 投影机控制菜单 .....	235
网络菜单 - 网络投影设置 .....	236
<b>投影机笔和触摸设置设定 - 笔/触摸菜单 .....</b>	<b>238</b>
<b>投影机交互设置 - 交互菜单 .....</b>	<b>240</b>
交互菜单 - 打印菜单 .....	241
交互菜单 - 保存菜单 .....	241
交互菜单 - 邮件菜单 .....	242
交互菜单 - 目录菜单 .....	242
<b>多台投影机操作设置 - 多画面投影菜单 .....</b>	<b>244</b>
<b>图像质量记忆设定 - 记忆菜单 .....</b>	<b>246</b>
<b>投影机设置设定 - ECO 菜单 .....</b>	<b>247</b>
<b>投影机初始设置和重置选项 - 初始/全部设置菜单 .....</b>	<b>248</b>
<b>在不同投影机之间复制菜单设定(批量设定) .....</b>	<b>249</b>
从 USB 闪存盘中传输设置 .....	249
从计算机中传输设置 .....	250
批设置错误通知 .....	251
<b>投影机维护 .....</b>	<b>252</b>
<b>投影机维护 .....</b>	<b>253</b>
<b>清洁镜头 .....</b>	<b>254</b>
<b>清洁投影机外壳 .....</b>	<b>255</b>
<b>防尘滤网和通风口维护 .....</b>	<b>256</b>
清洁防尘滤网 .....	256
更换防尘滤网 .....	258
<b>更换互动笔尖 .....</b>	<b>259</b>
更换软笔尖 .....	259
将软笔尖换成硬笔尖 .....	260
<b>更新固件 .....</b>	<b>261</b>
使用USB存储设备更新固件 .....	261
使用计算机和USB电缆更新固件 .....	262
<b>解决问题 .....</b>	<b>264</b>
<b>投影问题 .....</b>	<b>265</b>
<b>投影机指示灯状态 .....</b>	<b>266</b>
<b>解决图像或声音问题 .....</b>	<b>268</b>
不显示图像时的解决方案 .....	268
使用 USB Display 功能时图像不正确的解决方案 .....	268
显示“无信号”信息时的解决方案 .....	269
从 Windows 便携式电脑显示 .....	269
从 Mac 便携式电脑显示 .....	269
显示“不支持”信息时的解决方案 .....	269
仅显示部分图像时的解决方案 .....	270
图像不是矩形时的解决方案 .....	270
图像包含噪音或静态画面时的解决方案 .....	271
图像模糊时的解决方案 .....	271
图像亮度或颜色不正确时的解决方案 .....	272
余像保留在投影图像上时的解决方案 .....	272
声音问题的解决方案 .....	272
麦克风问题的解决方案 .....	273
图像文件名在 PC Free 中显示不正确的解决方案 .....	273
<b>解决投影机或遥控器操作问题 .....</b>	<b>274</b>
投影机关机或关闭问题的解决方案 .....	274
遥控器问题的解决方案 .....	274
密码问题的解决方案 .....	275
“保存时间的电池电量偏低。”消息显示时的解决方案 .....	275
<b>解决交互功能问题 .....</b>	<b>276</b>
“Easy Interactive Function 发生错误。”信息显示时的解决方案 .....	276
互动笔无法使用时的解决方案 .....	276

无法从投影屏幕操作计算机时的解决方案 .....	276
互动笔位置不准确时的解决方案 .....	277
互动笔变慢或难以使用时的解决方案 .....	277
交互触摸操作无法正常使用时解决方案 .....	277
捕捉、打印、保存或扫描问题的解决方案 .....	278
白板设置中时间不正确的解决方案 .....	278
白板模式无法启动时的解决方案 .....	278
<b>内容回放模式下问题的解决方案 .....</b>	<b>279</b>
<b>解决网络问题 .....</b>	<b>280</b>
无线验证失败的解决方案 .....	280
您不能通过 Web 访问投影机时的解决方案 .....	280
收不到网络提醒电子邮件时的解决方案 .....	280
网络投影期间图像包含静态画面时的解决方案 .....	281
无法使用 Screen Mirroring 连接时的解决方案 .....	281
无法使用两个 Screen Mirroring 信号源时的解决方案 .....	281
Screen Mirroring 连接期间图像或声音包含静态画面时的解决方案 .....	281
投影屏幕未正确共享时的解决方案 .....	282
无法接收共享图像时的解决方法 .....	282
<b>HDMI 连接不起作用时的解决方案 .....</b>	<b>283</b>
<b>附录 .....</b>	<b>284</b>
<b>选购件和更换部件 .....</b>	<b>285</b>
线缆 .....	285
安装 .....	285
用于互动功能 .....	285
外部设备 .....	285
更换部件 .....	286
用于无线连接 .....	286
其他投影机的兼容配件 .....	286
<b>画面大小和投影距离 .....</b>	<b>287</b>
<b>支持的监视器显示分辨率 .....</b>	<b>290</b>
<b>投影机规格 .....</b>	<b>297</b>
连接器规格 .....	298
<b>外部尺寸 .....</b>	<b>300</b>
<b>USB Display 系统要求 .....</b>	<b>302</b>
<b>Easy Interactive Driver 系统要求 .....</b>	<b>303</b>
<b>安全符号和说明列表 .....</b>	<b>304</b>
<b>激光安装信息 .....</b>	<b>306</b>
激光警告标签 .....	306
<b>用语解说 .....</b>	<b>308</b>
<b>声明 .....</b>	<b>310</b>
使用限制 .....	310
操作系统参考 .....	310
商标 .....	310
版权声明 .....	311
版权归属 .....	311





# 说明书中图标的含义

## 安全符号

投影机及其手册使用图形符号和标签告诉您如何安全使用投影机。  
请仔细阅读并遵循这些符号和标签，以避免人身伤害或财产损失。

 <b>警告</b>	若忽视本图标表示的信息，可能会导致人员受伤甚至死亡。
 <b>注意</b>	若忽视本图标表示的信息，可能会因错误操作处理而导致人员受伤或身体伤害。

## 一般信息图标

 <b>注意</b>	此标签列示了如果不采取足够的措施可能引起投影机的损坏和人身伤害的内容。
	此标签列示了可能有用的附加信息。
[按钮名称]	指示遥控器或控制面板上按钮的名称。 示例: [Esc] 按钮
菜单/设置名称	指示投影机菜单和设定名称。 实例: 选择 <b>图像</b> 菜单 ☛ <b>图像 &gt; 颜色模式</b>
	此标签表示到相关页面的链接。
	此标签表示投影机的当前菜单级数。

## ▶▶ 相关链接

- "使用手册搜索信息" [p.10](#)
- "获得最新本本文档" [p.11](#)

PDF 手册可通过关键词搜索您查找的信息，也可以使用书签直接跳转到特定部分。还可以只打印您需要的页面。本部分介绍如何使用已在计算机的 Adobe Reader X 中打开的 PDF 手册。

### ▶ 相关链接

- "关键词搜索" p.10
- "直接从书签跳转" p.10
- "只打印所需页面" p.10

## 关键词搜索

单击 **编辑 > 高级搜索**。在搜索窗口中输入要查找信息的关键词（文本），然后单击 **搜索**。以列表形式显示匹配项。单击显示的一个匹配项即可跳转到该页面。

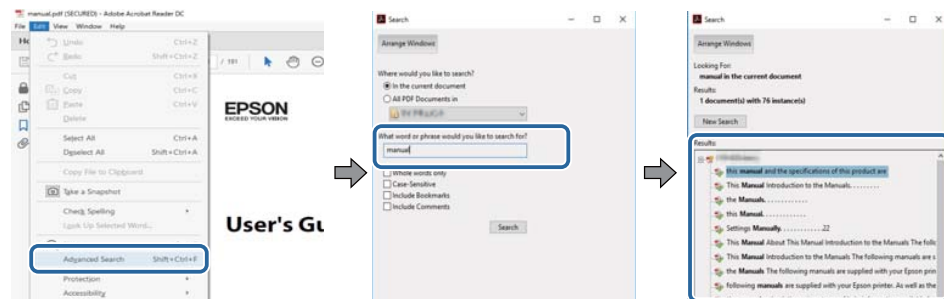

## 直接从书签跳转

单击标题跳转到该页面。单击 + 或 > 查看该部分中的下级标题。要返回上一页，请在键盘上执行以下操作。

- Windows: 按住 **Alt**，然后按 **←**。

- Mac OS: 按住 **命令键**，然后按 **←**。

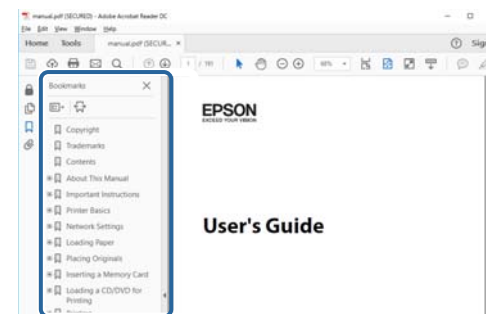

## 只打印所需页面

还可以只提取并打印您需要的页面。单击 **文件** 菜单中的 **打印**，然后在 **打印页面** 中的 **页面** 中指定要打印的页面。

- 要指定连续页面，请在起始页面和结束页面之间输入连字符。  
示例：20-25
- 要指定不连续页面，请用逗号分隔。  
示例：5, 10, 15

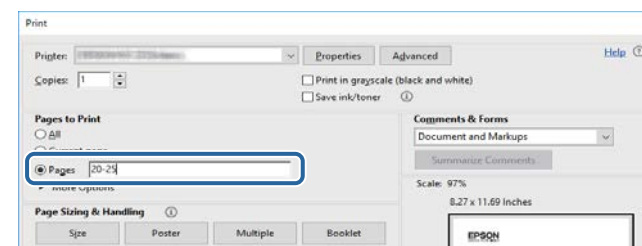

您可以访问 Epson 网站获取最新版手册和规格。  
访问 [epson.sn](http://epson.sn)，然后输入型号名称。

# 投影机介绍

请参阅这些章节以详细了解投影机的功能和各部件的名称。

## ▶▶ 相关链接

- "投影机的功能" [p.13](#)
- "投影机部件和功能" [p.17](#)

本投影机具有这些特殊功能。请参考这些部分了解详情。  
除非另有说明，否则本指南中的说明适用于投影机固件版本 2.00。

## ▶▶ 相关链接

- "长寿命激光源" [p.13](#)
- "独有的交互功能" [p.13](#)
- "快速方便的设定" [p.14](#)
- "灵活的连接" [p.14](#)
- "展览投影" [p.15](#)
- "通过HD BASE T连接控制单元轻松执行操作" [p.16](#)
- "来自白板的大型演示" [p.16](#)

## 长寿命激光源

固态激光源几乎无需维护，直至灯光亮度降低。

## 独有的交互功能

使用互动笔或手指可在投影屏幕上方便地注释 (CB-1485Fi)。

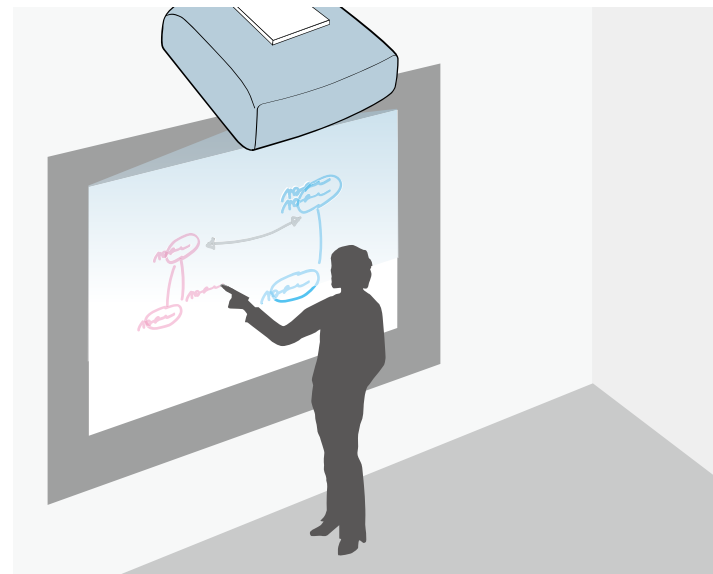

- 使用或不使用计算机注释。
- 同时使用两个笔注释。
- 投影屏幕中的投影机操作。
- 从连接的扫描仪扫描和显示内容。
- 不通过计算机来收发电子邮件、保存或打印内容。
- 从 USB 盘导入内容。
- 投影屏幕中的计算机操作。
- 使用手指的触摸式互动。

## ▶▶ 相关链接

- "使用交互功能" [p.97](#)

## 快速方便的设定

- 直接开机功能可在接通投影机电源时将其打开。
- 自动开机功能用于在投影机检测到来自被指定为**自动开机源**的端口的图像信号时，打开投影机。
- 主屏幕功能允许您方便地选择输入源和有用的功能。



### ▶▶ 相关链接

- "打开投影机" [p.53](#)
- "主屏幕" [p.53](#)

## 灵活的连接

本投影机支持如下所示的多种易用的连接选项。

### ▶▶ 相关链接

- "与计算机连接" [p.14](#)
- "与移动设备连接" [p.15](#)

## 与计算机连接

- 用一条 USB 电缆连接，以投影图像和输出音频 (USB Display)。

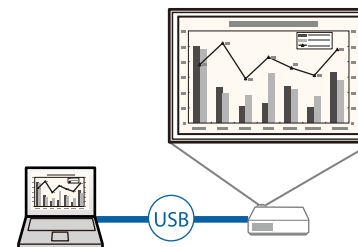

- Epson iProjection (Windows/Mac) 可以通过分离投影屏幕同时投影四个图像。您可以从网络上的计算机或安装有 Epson iProjection 的智能手机或平板设备投影图像。

请参阅 *Epson iProjection 操作指南(Windows/Mac)* 了解详情。

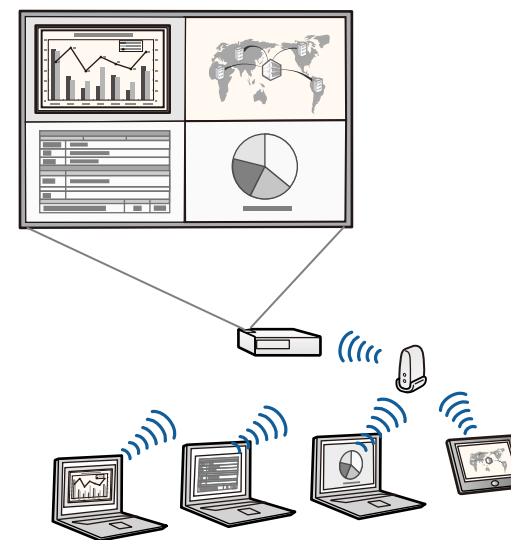



- 您可以从以下网站下载必要的软件：  
[epson.sn](http://epson.sn)

## ▶ 相关链接

- "连接到计算机处理 USB 视频和音频" [p.35](#)
- "有线网络投影" [p.169](#)
- "无线网络投影" [p.172](#)

## 与移动设备连接

- 通过 Screen Mirroring 使用 Miracast 技术无线连接投影机和移动设备。



- Epson iProjection (iOS/Android) 使用 App Store 或 Google Play 上提供的 app 以无线方式连接投影机和移动设备。



与 App Store 或 Google Play 通信产生的费用由客户承担。

- Epson iProjection (Chromebook) 使用 Chrome Web Store 上提供的 app 以无线方式连接投影机和 Chromebook 设备。



与 Chrome Web Store 通信产生的费用由客户承担。

## ▶ 相关链接

- "移动设备中的无线网络保护 (Screen Mirroring)" [p.182](#)

## 展览投影

投影机允许您将展览内容投影为数字标牌 (CB-805F/CB-800F)。



- 内容回放模式用于播放您的播放列表，将颜色和形状效果添加到投影的图像。
- 可使用下列方法之一创建在内容回放模式下播放的内容。
  - Epson Projector Content Manager 软件可用于创建播放列表并将其保存在外部存储设备中。也可以将颜色和形状效果添加到投影图像并计划播放列表。  
请参阅 *Epson Projector Content Manager 操作指南* 了解详细信息。
  - 通过 Epson Web Control，可使用 Web 浏览器创建播放列表，并将其保存到连接到网络中投影机的外部存储设备。也可以将颜色和形状效果添加到投影图像。
  - Epson Creative Projection 应用程序可在 iOS 设备上创建内容。还可将内容无线传输到投影机。  
您可以从 App Store 下载 Epson Creative Projection。与 App Store 通信产生的费用由客户承担。



您可以从以下网站下载必要的软件:

[epson.sn](http://epson.sn)

## ▶▶ 相关链接

- "以内容回放模式投影" [p.138](#)

## 通过HD BASE T连接控制单元轻松执行操作

利用HD BASE T连接控制单元，您可以轻松执行常用操作，如开启或关闭投影机、以及切换信号源。

通过使用 HDBaseT 端口连接HD BASE T连接控制单元和投影机，您可以在远处操作投影机（例如大厅或活动现场）并向其输入信号。

## ▶▶ 相关链接

- "投影机部件 - HD BASE T连接控制单元" [p.26](#)
- "将计算机连接到HD BASE T连接控制单元" [p.36](#)
- "将视频信号源连接到HD BASE T连接控制单元" [p.39](#)
- "将 USB 闪存盘连接到HD BASE T连接控制单元" [p.41](#)

## 来自白板的大型演示

通过使用 HDMI Out 端口将投影机连接到另一台投影机，您可以轻松将白板图像投影到大屏幕上 (CB-1485Fi)。

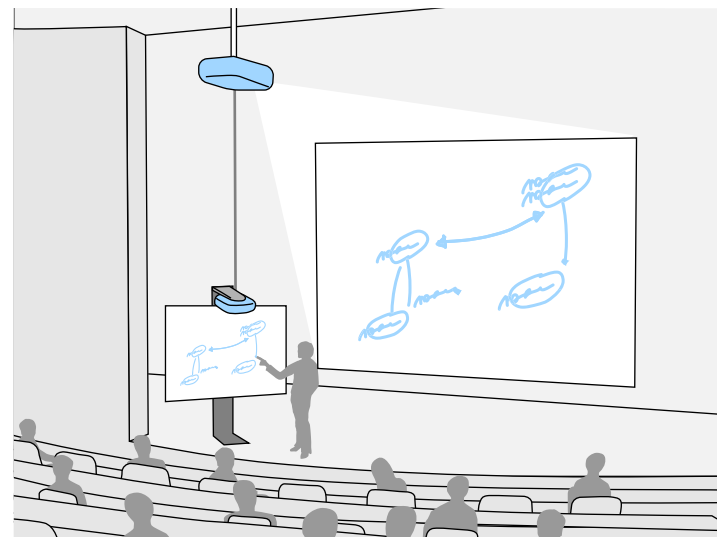

## ▶▶ 相关链接

- "投影机部件 - 接口" [p.19](#)
- "连接到外部 HDMI 监视器" [p.43](#)

下面章节介绍投影机部件及其功能。

除非另行说明，否则将使用 CB-1485Fi 插图解释说明书中的所有功能。

## ▶ 相关链接

- "投影机部件 - 前面/侧面" p.17
- "投影机部件 - 上面/侧面" p.18
- "投影机部件 - 接口" p.19
- "投影机部件 - 底面" p.21
- "投影机部件 - 控制面板" p.21
- "投影机部件 - 遥控器" p.22
- "投影机部件 - 互动笔" p.24
- "投影机部件 - 笔座" p.25
- "投影机部件 - HD BASE T连接控制单元" p.26
- "投影机部件 - 触摸单元" p.27
- "磁铁安全使用须知" p.28

## 投影机部件 - 前面/侧面

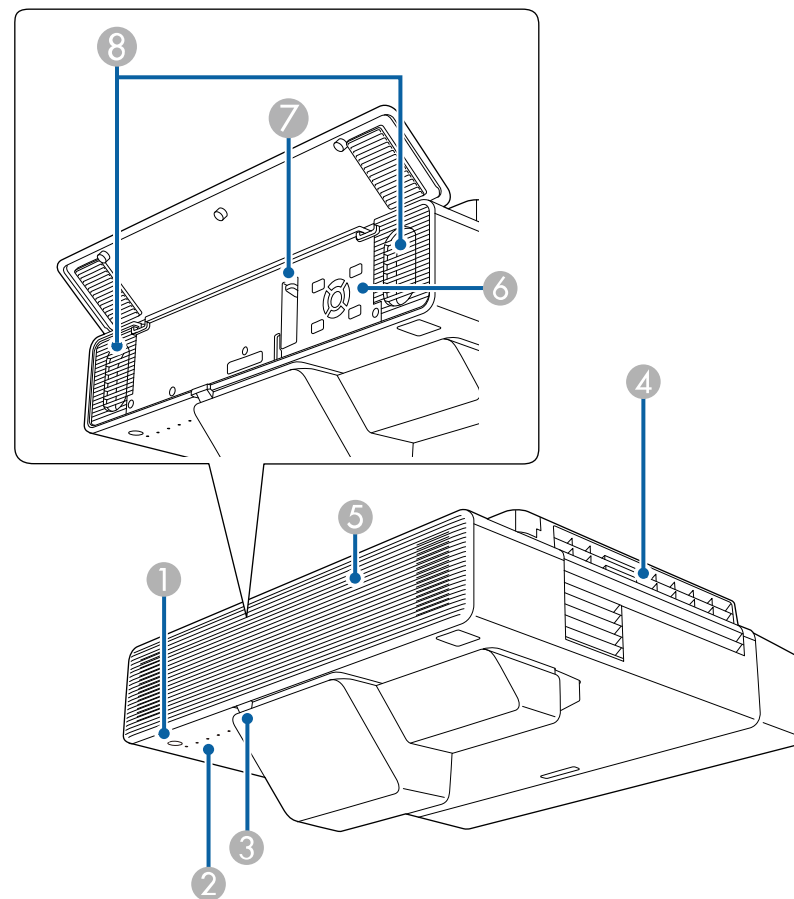

名称	功能
① 电源按钮 [⏻]	打开或关闭投影机。
② 指示灯	指示投影机状态。
③ 遥控接收器	接收遥控器信号。

名称	功能
④ 排气口	用于排出冷却投影机内部所用空气的排气孔。  <div style="border: 1px solid black; padding: 5px; background-color: #ffffcc;"> <p><b>⚠ 注意</b></p> <p>投影时，请勿将脸或手贴近排气口，并请勿在排气口附近放置受热会翘曲或损坏的物体。排气口排放的热气可能会造成灼伤、翘曲或事故的发生。</p> </div>
⑤ 前盖	打开可使用聚焦杆和控制面板。
⑥ 控制面板	操作投影机。
⑦ 聚焦杆	调节图像焦点。
⑧ 扬声器	输出音频。

▶ 相关链接

- "投影机指示灯状态" p.266
- "投影机部件 - 控制面板" p.21
- "聚焦图像" p.63

## 投影机部件 - 上面/侧面

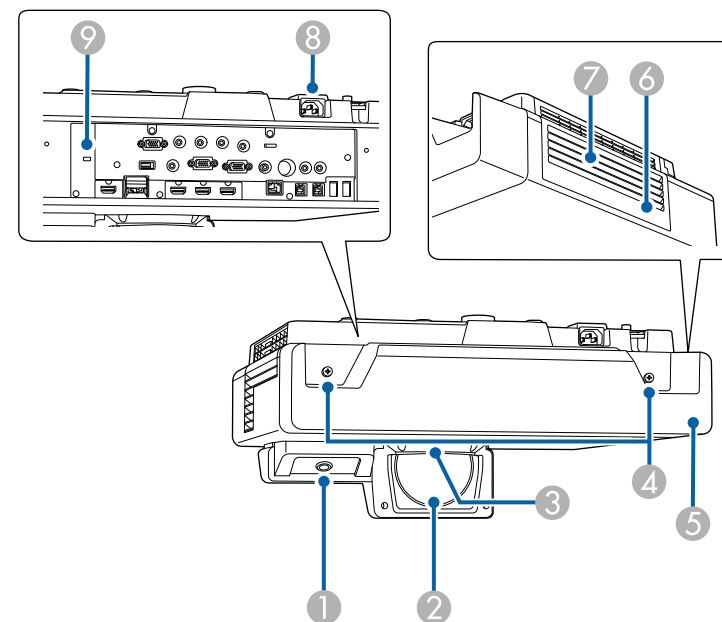

名称	功能
① 互动笔接收器 (CB-1485Fi)	接收来自互动笔的信号。
② 投影镜头	从这里投影图像。  <div style="border: 1px solid black; padding: 5px; background-color: #ffffcc;"> <p><b>⚠ 警告</b></p> <ul style="list-style-type: none"> <li>• 投影时请勿直视投影镜头。</li> <li>• 请勿将任何物体或手放在投影镜头附近。可能会导致灼伤、火灾或物体翘曲，因为投影灯光集中在该区域会形成高温。</li> </ul> </div>
③ 遥控接收器	接收遥控器信号。

名称	功能
4 电缆盖螺丝	拧紧以固定电缆盖就位。
5 电缆盖	在连接外部设备的电缆或安装无线LAN模块时，拧松2个螺丝，打开盖板。
6 空气过滤网盖	打开可够到空气过滤网。
7 进风口 (空气过滤器)	吸入空气以冷却投影机内部。
8 电源插座	连接电源线至投影机。
9 防盗安全锁孔	该防盗安全锁孔与 Kensington 公司生产的微型存放保安系统兼容。

### 相关链接

- "使用互动笔" p.100
- "防尘滤网和通风口维护" p.256
- "安装安全电缆" p.166

## 投影机部件 - 接口

CB-1485Fi

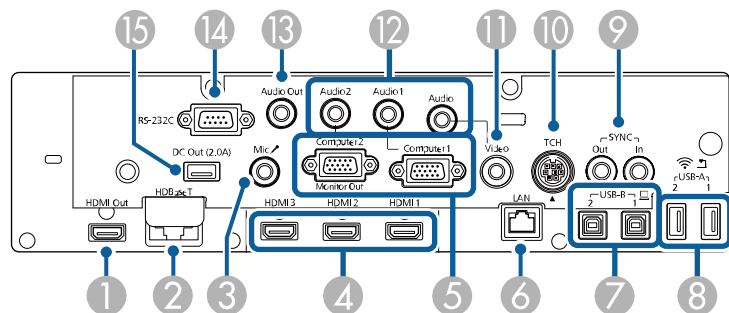

CB-805F/CB-800F

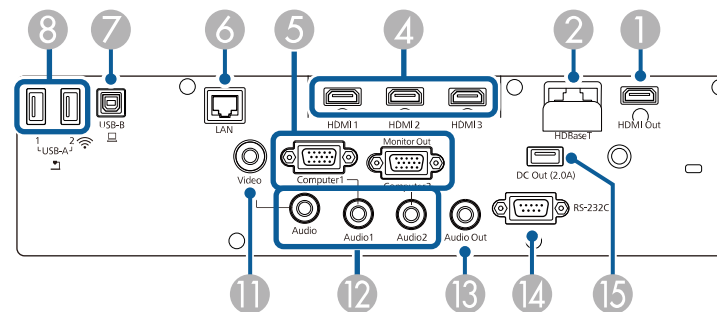

名称	功能
1 HDMI Out 端口	将视频信号输出到外部显示器。 将 HDMI 电缆从此端口连接到另一投影机的 HDMI 端口后，可以通过两个投影机投影统一图像区域。 本端口与 HDCP2.3 兼容。
2 HDBaseT 端口	如果使用 HD BASE T 连接控制单元，请打开端口盖，在投影机 and HD BASE T 连接控制单元之间连接 LAN 电缆。 此投影机仅支持为 HDBaseT 连接使用 ELPHD02。
3 Mic 端口 (CB-1485Fi)	从麦克风输入音频。
4 HDMI1/HDMI2/HDMI3 端口	从 HDMI 兼容视频设备和计算机中输入视频信号。 本端口与 HDCP2.3 兼容。
5 Computer1/Computer2/Monitor Out 端口	从计算机输入图像信号。 更改投影机 信号 I/O 菜单中的监视器输出端口设置时，可使用 Computer2/Monitor Out 端口输出来自 Computer1 端口的模拟 RGB 信号输入。
6 LAN 端口	用于连接 LAN 电缆，以连接到网络。

名称	功能
⑦ USB-B1/USB-B2 端口 (CB-1485Fi) USB-B 端口 (CB-805F/CB-800F)	<p>USB-B1: 用于将 USB 电缆连接到计算机, 以将互动笔用作鼠标。</p> <p>用于将 USB 电缆连接至计算机以投影计算机图像。(启用投影机<b>信号 I/O</b>菜单中的 <b>USB Display</b> 设置。)</p> <p>USB-B2: 用于连接 USB 电缆, 以启用迷你计算机的交互功能。在投影机<b>笔/触摸</b>菜单中选择 <b>USB-B2</b> 设置, 以选择此输入端口。   <b>笔/触摸 &gt; 计算机交互 &gt; USB-B2</b></p> <p>USB-B: 用于将 USB 电缆连接至计算机以投影计算机图像。</p>
⑧ USB-A1/USB-A2 端口	<p>用于连接USB存储设备或数码相机, 以使用PC Free 功能或在内容回放模式 (仅 CB-805F/CB-800F) 下投影电影或图像。</p> <p>用于连接选购的文件摄像机。</p> <p>将 USB 存储设备、打印机或 USB 键盘连接到HD BASE T连接控制单元时, 使用 USB 线连接到HD BASE T连接控制单元。</p> <p>使用 USB-A2 端口安装无线 LAN 模块。</p>
⑨ SYNC IN/OUT 端口 (CB-1485Fi)	<p>在有多台同一型号投影机的房间内使用交互功能时, 您需要将选购的遥控器电缆附件连接到投影机。连接电缆附件后可顺利使用互动笔。</p>
⑩ TCH 端口 (CB-1485Fi)	<p>用于将随附的手指触控组件连接电缆连接到手指触控组件。</p>
⑪ Video 端口	<p>输入来自视频源的复合视频信号。</p>

名称	功能
⑫ Audio 1/Audio 2/ Audio 端口	<p>Audio 1: 输入来自Computer1 端口所连设备的音频。</p> <p>Audio 2: 输入来自Computer2 端口所连设备的音频。通过选购的文件摄像机投影图像时, 音频从该端口输入。</p> <p>Audio: 输入来自Video 端口所连设备的音频。</p>
⑬ Audio Out 端口	<p>将当前输入源的音频输出到外部扬声器。</p>
⑭ RS-232C 端口	<p>用于连接 RS-232C 电缆以通过计算机控制投影机。(该端口用于控制目的, 通常情况下不要使用。)</p>
⑮ DC Out 端口	<p>提供连接, 使流媒体播放器为其供电。</p>

#### ▶▶ 相关链接

- "投影机连接" p.34

## 投影机部件 - 底面

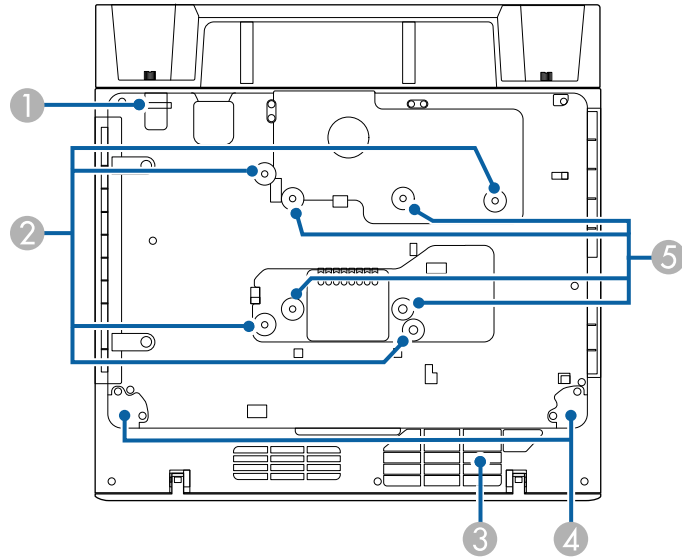

名称	功能
① 安全电缆安装点	将防盗线锁穿过此处并锁住。 您也可以将投影机安全吊绳安装在此处，以防止投影机从吊顶或墙壁上掉落。
② 壁挂板固定点（四个点）	当装在墙上时，装上随附或选购的安装支架。
③ 进风口	吸入空气以冷却投影机内部。  <b>警告</b> 为避免堵塞投影机下方的进风口，请勿在投影机下方放置布或纸等物体。
④ 前撑脚 (CB-805F/ CB-800F)	将投影机安装在桌子等表面上时，旋转以便展开和缩回该撑脚，从而调节垂直倾斜度。

名称	功能
⑤ VESA 吊架固定点（四点位）	使用与VESA安装接口标准 (100 × 100 mm) 兼容的市售吊架吊装投影机或将投影机垂直安装在桌面上时，请使用这些点位安装吊架

### 相关链接

- "安装安全电缆" p.166

## 投影机部件 - 控制面板

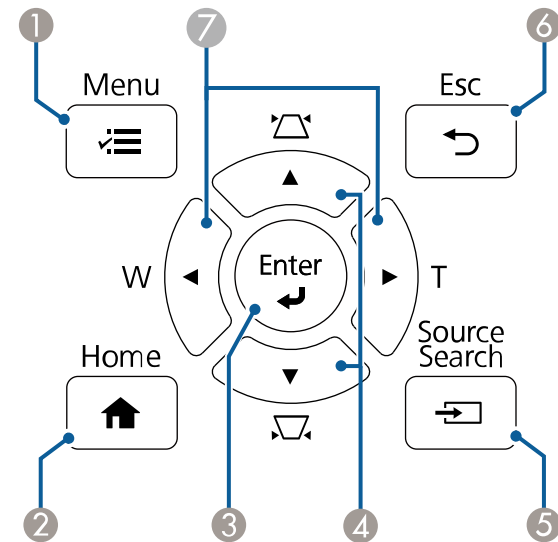

名称	功能
① [Menu]按钮	显示和关闭投影机的菜单。
② [Home]按钮	显示和关闭主屏幕。

名称	功能
③ [Enter] 按钮 [↵]	显示投影机的菜单时，输入当前选择并转到下一级。 通过Computer 端口投影模拟 RGB 信号时，请优化模拟信号调节设定（跟踪、同步和位置）。
④ 梯形校正调节按钮和箭头按钮	显示梯形校正屏幕让您纠正梯形失真。 显示投影机的菜单时选择菜单项目。
⑤ [Source Search] 按钮	切换到下一个输入源。
⑥ [Esc] 按钮	按下该按钮结束当前正在使用的某项功能。 显示投影机的菜单时，移回上一级菜单。
⑦ 广角/远焦按钮和箭头按钮	[W]: 放大投影图像的大小。 [T]: 缩小投影图像的大小。 显示梯形校正屏幕时校正水平方向的梯形失真。 显示投影机的菜单时选择菜单项目。

### ▶▶ 相关链接

- "调整菜单设定" [p.213](#)
- "主屏幕" [p.53](#)
- "用梯形校正按钮校正图像形状" [p.66](#)
- "选择图像源" [p.79](#)
- "用按钮缩放图像" [p.77](#)

## 投影机部件 - 遥控器

CB-1485Fi

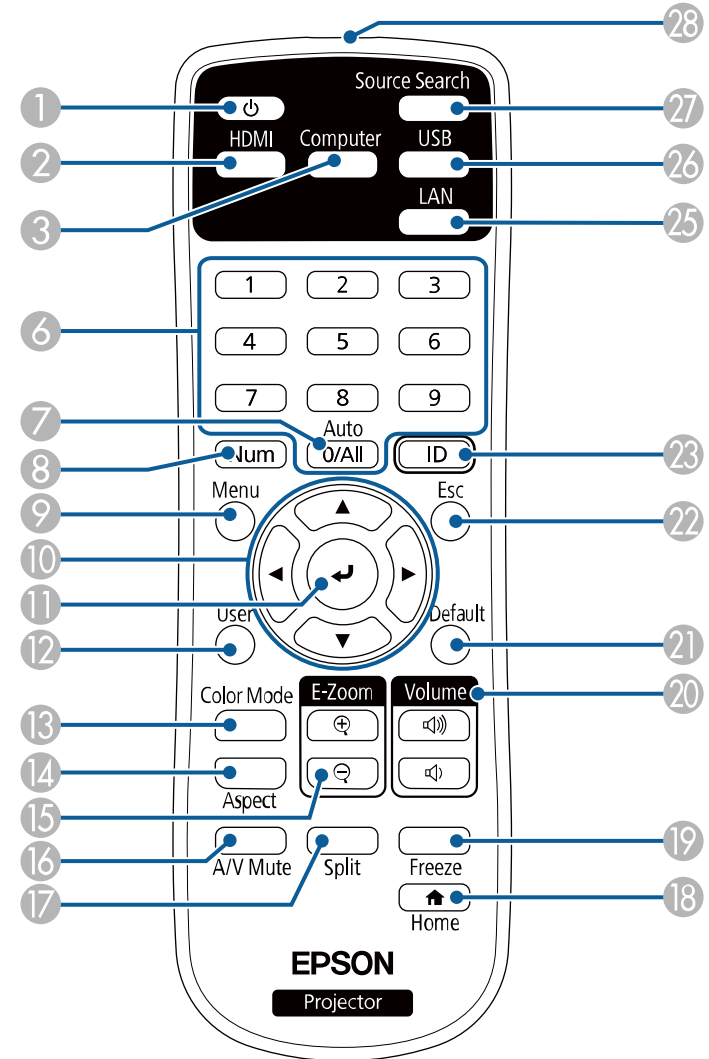

## CB-805F/CB-800F

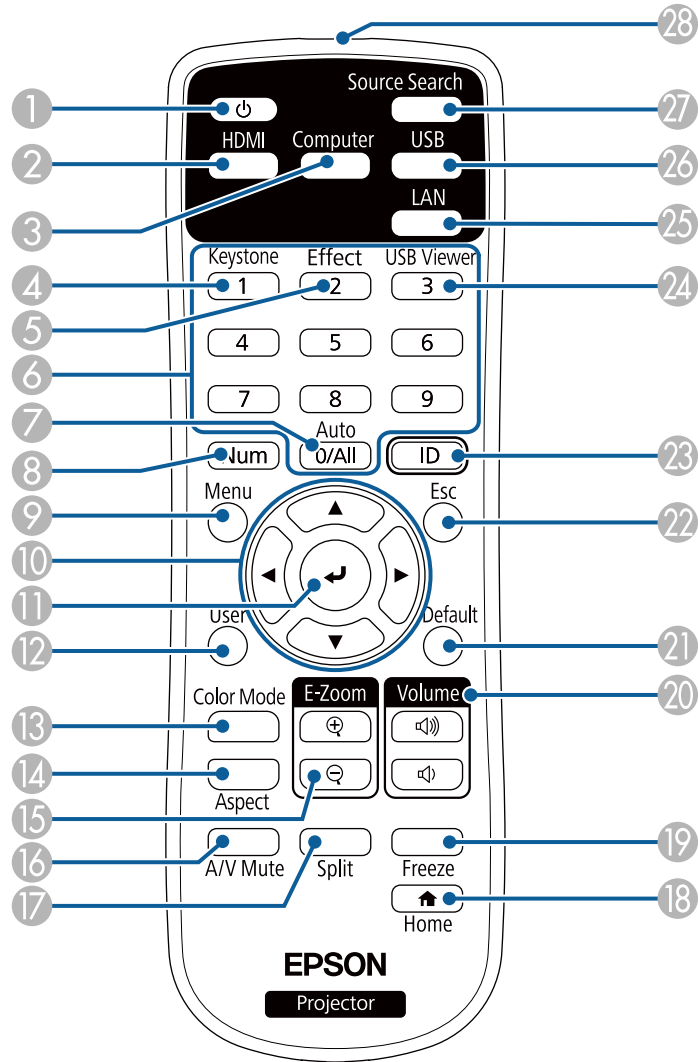

名称	功能	
①	[HDMI] 按钮	在 HDMI 和 HDBaseT 端口之间切换图像信号源。
②	[Computer] 按钮	将图像信号源转换到 Computer 端口。
③	[Keystone] 按钮 (CB-805F/CB-800F)	显示 <b>几何校正</b> 屏幕让您纠正投影图像的梯形失真。
④	[Effect] 按钮 (CB-805F/CB-800F)	在内容回放模式下显示 <b>重叠效果</b> 菜单。
⑤	数字按钮	按下 [Num] 按钮的同时，在投影机的菜单中输入数字。 在内容回放模式下，按住 [Num] 按钮的同时输入数字可回放您收藏的播放列表 (CB-805F/CB-800F)。
⑥	[Auto] 按钮	通过 Computer 端口投影模拟 RGB 信号时，请优化 <b>模拟信号调节</b> 设定（跟踪、同步和位置）。
⑦	[Num] 按钮	按住此按钮以使用数字按钮输入数字。
⑧	[Menu] 按钮	显示和关闭投影机的菜单。
⑨	箭头按钮	显示投影机的菜单时选择菜单项目。
⑩	[Enter] 按钮 [↵]	显示投影机的菜单时，输入当前选择并转到下一级。
⑪	[User] 按钮	执行在投影机 <b>管理</b> 菜单的 <b>用户按钮</b> 设置中分配的设置。
⑫	[Color Mode] 按钮	更改颜色模式。
⑬	[Aspect] 按钮	更改外观模式。
⑭	[E-Zoom] +/- 按钮	调整投影图像大小。
⑮	[A/V Mute] 按钮	暂时打开或关闭音频和视频。
⑯	[Split] 按钮	通过分离投影屏幕同时，最多投影来自不同图像源的四个图像。

名称	功能	
①	电源按钮 [⏻]	打开或关闭投影机。

名称	功能
18 [Home] 按钮	显示和关闭主屏幕。
19 [Freeze] 按钮	暂停或恢复图像。
20 [Volume] 升高/降低按钮	调节扬声器音量。
21 [Default] 按钮	将选定的设置恢复为默认值。
22 [Esc] 按钮	按下该按钮结束当前正在使用的某项功能。 显示投影机的菜单时，移回上一级菜单。
23 [ID] 按钮	按住该按钮并按数字按钮可选择您想要使用遥控器操作的投影机识别号。
24 [USB Viewer] 按钮 (CB-805F/CB-800F)	在内容回放模式下启动 <b>USB浏览器</b> 。
25 [LAN] 按钮	在网络连接设备之间切换图像源。
26 [USB] 按钮	在 USB Display 和 USB-A 端口之间切换图像源。
27 [Source Search] 按钮	切换到下一个输入源。
28 遥控发光部位	输出遥控器信号。

### ▶ 相关链接

- "选择图像源" [p.79](#)
- "以内容回放模式投影" [p.138](#)
- "调整菜单设定" [p.213](#)
- "调节参数 (颜色模式)" [p.85](#)
- "图像长宽比" [p.81](#)
- "缩放图像" [p.146](#)
- "暂时关闭图像和声音" [p.144](#)
- "同时投影两个图像" [p.129](#)
- "主屏幕" [p.53](#)

- "暂时停止视频操作" [p.145](#)
- "用音量按钮控制音量" [p.95](#)
- "设定投影机识别号" [p.151](#)

## 投影机部件 - 互动笔

互动笔仅在 CB-1485Fi 中提供。

握住笔以自动开启它。将笔放下 15 秒后笔会自动关闭。

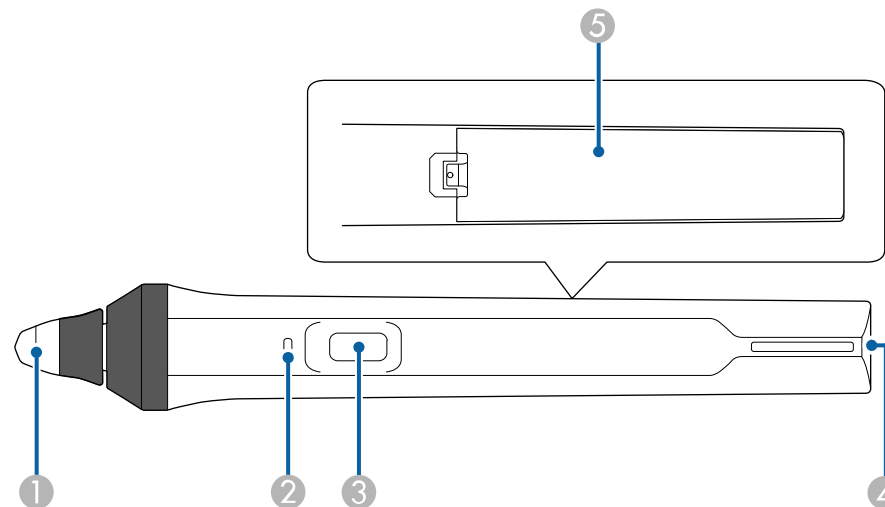

名称	功能
1 笔尖	可更换软笔尖。 如果在纹理表面上软笔尖很难使用，请换成硬笔尖。  <div style="border: 1px solid black; padding: 5px; width: fit-content;">  如果使用长宽比为 16:6 的超宽屏幕，仅可使用硬笔尖。                 </div>

名称	功能
② 电池指示灯	按笔侧面的按钮可以指明电池剩余电量。 <ul style="list-style-type: none"> <li>若电池已充电，则在您松开按钮前，指示灯显示蓝色。</li> <li>若电池电量低，则在您松开按钮前，指示灯闪烁蓝色。</li> <li>电池电量用尽时不亮。更换电池。</li> </ul>
③ 按钮	执行在投影机交互菜单的笔按钮动作设置中分配的功能。 将笔用作鼠标时，按此按钮执行单击右键操作。
④ 吊带安装点	以便安装市售吊带。
⑤ 电池盖	更换电池时打开该盖子。

### ▶ 相关链接

- "使用互动笔" p.100
- "更换互动笔尖" p.259
- "在笔中安装电池" p.50

## 投影机部件 - 笔座

笔架仅随 CB-1485Fi 提供。

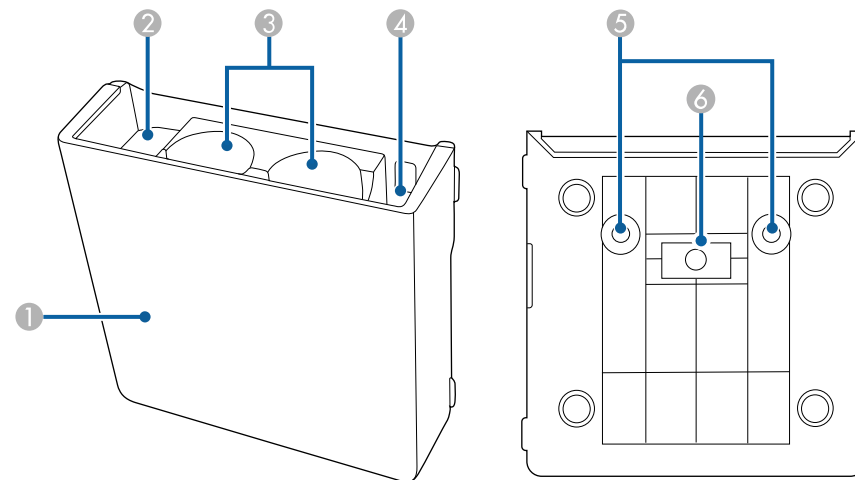

名称	功能
① 前盖	安装笔架后连接。
② 笔尖存储处	将笔尖存放到这里。
③ 笔存储处	将笔保持在这里，笔尖朝下。
④ 电池存储处	将 AA 电池存放到这里。
⑤ 螺丝孔（用于安装）	用于固定笔座的螺丝孔。
⑥ 安装磁铁	安装用磁铁。

## 投影机部件 - HD BASE T连接控制单元

HD BASE T连接控制单元 (ELPHD02) 仅在 CB-1485Fi 中提供。

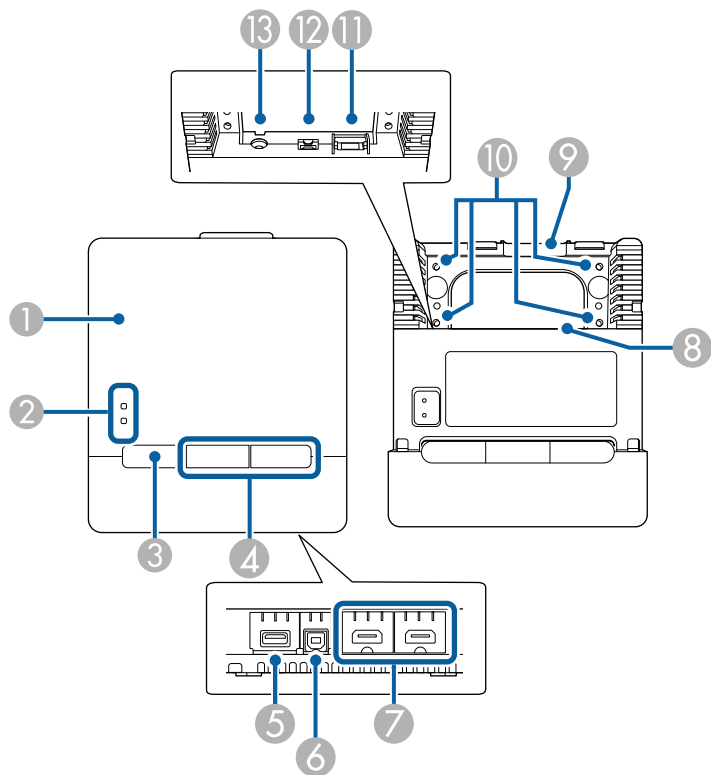

名称	功能
① 前盖	要连接电缆，请向前拉前盖顶部的卡舌以打开盖板。

名称	功能
② 指示灯	指示HD BASE T连接控制单元的状态。 电源：呈蓝色亮起表示已向HD BASE T连接控制单元供电。 连接：呈蓝色亮起表示HD BASE T连接控制单元正在与投影机通讯。
③ 电源按钮 [⏻]	打开或关闭投影机。
④ HDMI1/HDMI2 按钮	将输入信号源切换为 HDBaseT，并通过连接到HD BASE T连接控制单元上的 HDMI1 或 HDMI2 端口的设备投影。
⑤ USB-A 端口	用于连接 USB 存储设备。
⑥ USB-B 端口	用于将 USB 电缆连接到计算机，以将互动笔用作鼠标。
⑦ HDMI1/HDMI2 端口	从 HDMI 兼容视频设备和计算机中输入视频信号。本端口与 HDCP2.3 兼容。
⑧ 电缆路径	通过这里布线。
⑨ 电缆路径(上)	通过这里布线。
⑩ 螺丝孔 (用于安装)	用于固定HD BASE T连接控制单元的螺丝孔。
⑪ HDBaseT 端口	打开端口盖将 LAN 电缆连接到投影机。
⑫ USB-B 端口	将 USB 设备连接到HD BASE T连接控制单元时，使用 USB 电缆连接到投影机。
⑬ 电源插座	用于将电源线连接到HD BASE T连接控制单元。

## ▶▶ 相关链接

- "投影机部件 - HD BASE T连接控制单元" [p.26](#)
- "将计算机连接到HD BASE T连接控制单元" [p.36](#)
- "将视频信号源连接到HD BASE T连接控制单元" [p.39](#)

- "将 USB 闪存盘连接到HD BASE T连接控制单元" p.41

## 投影机部件 - 触摸单元

触摸单元仅随 CB-1485Fi 提供。

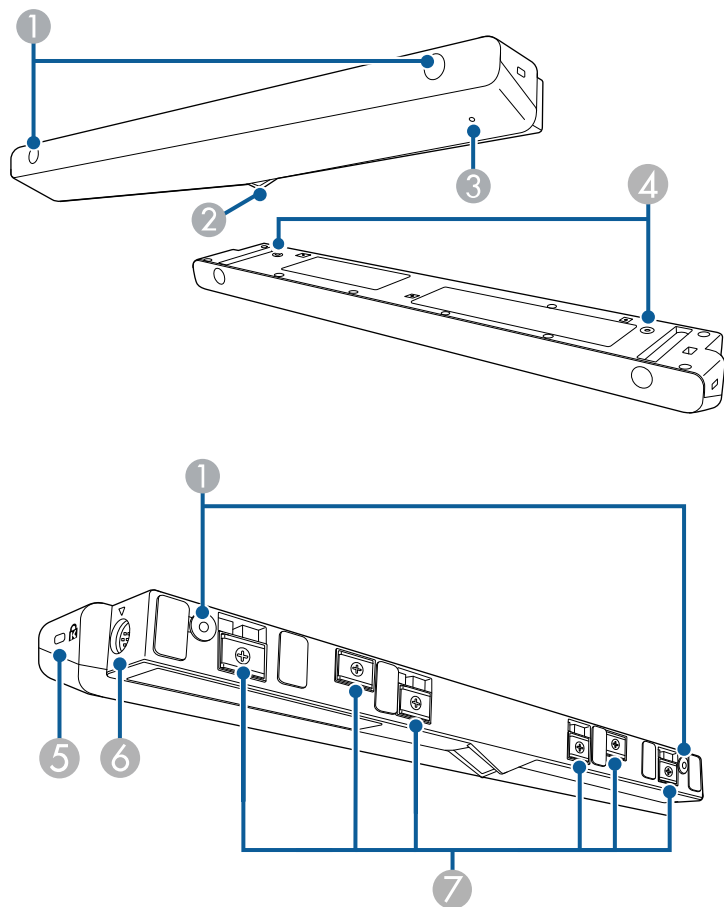

名称	功能
① 螺丝孔（用于安装）	用于固定触摸单元的螺丝孔。 取下螺丝孔中的橡胶帽，连接手指触控组件，然后更换橡胶帽以隐藏螺丝。
② 激光发散端口	发散激光以检测手指位置。
③ 指示灯	在触摸单元开启时点亮。
④ 螺丝孔（用于安装）	在桌面上垂直安装时，用于将手指触控组件固定到市售桌面托架上的螺丝孔。
⑤ 防盗安全锁孔	该防盗安全锁孔与 Kensington 公司生产的微型存放保安系统兼容。
⑥ TCH 端口	使用触摸单元连接电缆将投影机连接到触摸单元。
⑦ 安装磁铁	安装用磁铁。

### 注意

- 请勿将触摸单元连接到 CB-1485Fi 之外的其他任何设备。否则，设备可能工作不正常，激光泄漏可能超出限值。
- 务必使用随附的触摸单元连接电缆。若使用市售电缆，将不能工作。
- 处理触摸单元时，请勿拆解它。依照您当地或国家/地区的法规进行废弃处理。



参阅投影机 安装手册了解手指触控组件安装方法和角度调整方法。

### 相关链接

- "用手指执行交互触摸操作" p.101
- "交互触摸操作安全使用须知" p.103
- "获得最新本本文档" p.11

## 磁铁安全使用须知

笔架和手指触控组件均含有强磁铁。使用这些设备时，请务必遵循这些重要指南。

### 警告

请勿在医疗设备（如心脏起搏器）附近使用本设备。此外，在使用本设备时，确保周围区域内没有医疗设备（如心脏起搏器）。电磁干扰可能会导致医疗设备故障。

### 注意

- 请勿在磁性存储介质（如磁卡）或精密电子设备（如计算机、数字手表或移动电话）附近使用本设备。否则，数据可能损坏或工作不正常。
- 在磁性表面上安装本设备时，注意不要让手指或身体其他部位卡在磁铁和安装表面之间。

# 设置投影机

请按照以下各章节的说明设置投影机。

## ▶▶ 相关链接

- "投影机放置" [p.30](#)
- "投影机连接" [p.34](#)
- "安装遥控器电池" [p.49](#)
- "在笔中安装电池" [p.50](#)
- "遥控器操作" [p.51](#)

您可以将投影机安装在墙壁或天花板上，或放到桌子上投影图像。

要将投影机安装在墙壁上，必须使用可选吊架。要吊装投影机或将投影机垂直安装在桌面上，可使用与 VESA 安装接口标准 (100 × 100 mm) 兼容的市售吊架。

选择投影机位置时请注意以下几点：

- 将投影机放在牢固、水平的表面上或使用兼容吊架安装它。
- 在投影机四周和下面保留足够空间以便通风，请勿将任何会阻碍通风的物品放在其上面或旁边。

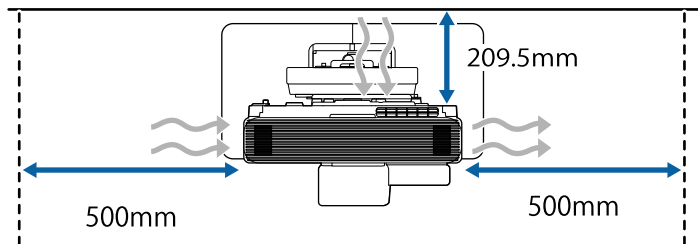

- 放置投影机时，使其正对着屏幕，而不是某个角对着屏幕。



如果无法将投影机安装在正对屏幕的位置，请使用投影机控制进行梯形失真校正。要获得质量最佳的图像，建议您调节投影机的安装位置，以获得正确的图像尺寸和形状。

- 将投影机安装到固定位置时，请启用投影机 **安装** 菜单中的 **固定安装** 设置。
- 垂直放置投影机时，请启用投影机 **安装** 菜单中的 **垂直安装** 设置。

## 警告

- 在墙壁或天花板上悬挂投影机需要特殊的安装方法。如果投影机安装不正确，则可能会掉落并造成损坏或伤害。
- 请勿在壁挂板固定点或其它吊架固定点上使用粘合剂来防止螺丝松脱，或在投影机上使用滑润剂、油等，否则投影机外壳可能裂开，造成投影机从吊架上坠落。这可能对悬挂点下的任何人造成严重人身伤害，并可能损坏投影机。
- 吊架和投影机安装不当可导致投影机掉落。安装支撑投影机的特定 Epson 吊架后，请务必将吊架固定到所有投影机吊架固定点。另外，请使用足以承受两者重量的线缆固定投影机和吊架。
- 请勿将投影机安装在灰尘或湿气大的位置，也不要安装在存在烟雾或蒸汽的位置。否则，可能会导致火灾或电击。投影机外壳也可能老化和损坏，进而导致投影机从固定装置上掉落。

### 可能因外壳老化导致投影机掉落的环境示例

- 存在过多烟雾或空中悬浮油微粒的位置，比如工厂或厨房
- 含有挥发性溶剂或化学制剂的位置，比如工厂或实验室
- 投影机可能受清洁剂或化学制剂侵蚀的位置，比如工厂或厨房
- 经常使用精油的位置，比如休息室
- 靠近产生过多烟雾、空中悬浮油微粒或泡沫的设备

## ⚠ 警告

- 请勿盖上投影机的进风口和排气口。如果盖上，内部温度会上升并可能导致火灾。
- 请勿在有灰尘或污垢的地方使用或存放投影机。否则，投影图像的质量可能会下降，或者防尘滤网可能会堵塞，从而导致故障或火灾。
- 切勿将投影机安装在不稳定的表面上或者无法承受投影机重量的地方。否则，投影机可能会掉落或倾倒，从而导致事故和伤害。
- 将投影机安装在很高位置时，需要采取防止其掉落的措施，例如使用线绳固定，以在发生地震等紧急事故时确保人身安全，并防止发生事故。如果没有正确安装，投影机可能坠落，从而造成事故和伤害。
- 请勿安装在可能发生盐雾损坏的位置，或易受腐蚀性气体（如温泉中的硫酸气体）侵蚀的位置。否则，可能会因腐蚀导致投影机掉落，还可能导致投影机出现故障。

## 注意

- 如果在海拔超过 1500 米的地区使用投影机，请在投影机的 **安装菜单** 中将 **海拔模式** 设置为 **开** 以确保投影机的内部温度正确调节。  
选择此设定后，散热风扇可能会发出异常噪音。这不是故障。
- 请尽量避免在湿度大、灰尘多、烟雾重的地方安装投影机。

## ▶ 相关链接

- "投影机设置和安装选项" p.31
- "使用交互功能时的设置" p.32

## 投影机设置和安装选项

您可以通过以下方式设置或安装投影机：

前/后

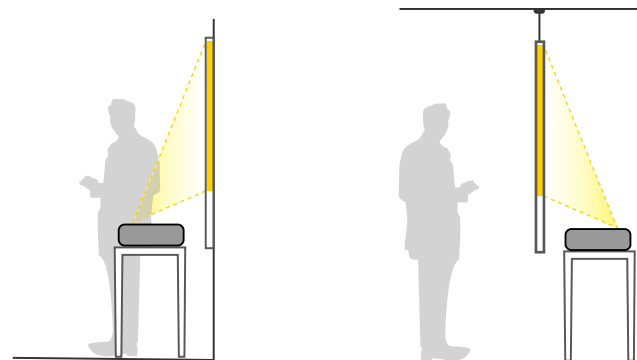

前倒转/后倒置

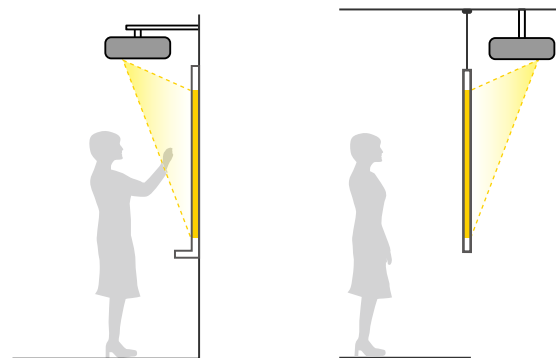

前倒转/后倒置（垂直）

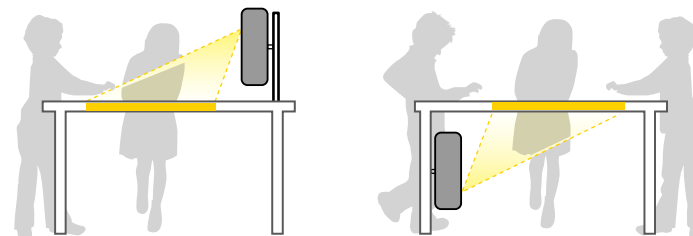

根据安装方法在投影机的**安装菜单**中选择正确的**投影模式**选项。如有必要，启用投影机**操作菜单**中的**反转方向按钮**设置，并调节投影机**显示设定菜单**中的**菜单旋转**设置。



- 默认的**投影模式**设置是**前投/翻转**。
- 您可以通过按住遥控器上的 [A/V Mute] 按钮约 5 秒钟来按如下方式更改**投影模式**设置。
  - 在**前**和**前投/翻转**之间切换
  - 在**背投**和**背投/翻转**之间切换

## ▶▶ 相关链接

- "投影模式" p.59
- "使用遥控器更改投影模式" p.59
- "使用菜单更改投影模式" p.59

## 使用交互功能时的设置

使用交互功能时，从屏幕前面投影 (CB-1485Fi)。  
将**投影模式**设为**前投/翻转**或**前**。

## 注意

交互功能使用红外线通讯操作。安装投影机时，请注意下列事项。

- 安装投影机时倾斜角度不要超过 3°，否则交互功能可能无法正常工作。
- 确保没有强光或阳光照射到**互动笔接收器**、**投影屏幕**、**投影机本身**或**投影机后部**。
- 请勿将投影机安装到会受到阳光直射的地方。否则，交互功能可能工作不正常。
- 安装投影机时，不要让**互动笔接收器**太靠近**荧光灯**。如果周围区域太亮，交互功能可能无法正常工作。
- 如果有灰尘粘结到**互动笔接收器**上，则可能会干扰红外线通信，交互功能操作可能工作不正常。如果接收器出现脏污，请予以清洁。
- 请勿在**互动笔接收器**盖上涂上颜料或贴上标签。
- 在使用交互功能时，请勿在同一房间内使用红外线遥控器或麦克风。否则，**互动笔**可能工作不正常。
- 请勿在投影机附近使用产生强噪音的设备，如旋转设备或变压器，以免交互功能操作可能工作不正常。



- 我们推荐使用没有任何凹凸的平滑板面类型的屏幕。如果投影屏幕凹凸不平，投影图像可能失真。
- 屏幕材质和安装方法可能会导致投影图像失真。
- 在使用交互功能时，安装投影机时应使投影屏幕成矩形形状，且没有任何变形。
- 在有多台投影机的房间内使用交互功能时，**互动笔**操作可能变得不稳定。在此情况下，将选购的遥控器电缆附件连接到投影机，然后在投影机的**笔/触摸**菜单中将**投影机同步**改为**有线**。

☛ **笔/触摸 > 投影机安装 > 投影机同步**

## ▶▶ 相关链接

- "使用触摸单元时的设置" p.33
- "连接计算机以使用 PC 交互功能" p.38

## 使用触摸单元时的设置

在使用触摸单元时，采用下面一种方法安装投影机。如果采用其他安装方法，将不能使用触摸单元。

- 将投影机安装在墙壁上或悬挂在天花板上，并从屏幕前方投影图像（需要使用安装支架或市售吊架）。
- 垂直安装在桌面上，并从桌面前方进行投影（需要使用市售桌面安装底座）。

参阅投影机 *安装手册* 了解手指触控组件安装方法和角度调整方法。

### ▶▶ 相关链接

- "用手指执行交互触摸操作" [p.101](#)
- "交互触摸操作安全使用须知" [p.103](#)
- "获得最新本本文档" [p.11](#)

您可以将投影机连接到各种计算机、视频和音频源等来显示演示、影片或其他图像 (有声或无声)。

## 注意

检查想要连接的电缆上连接器的形状和方向。如果不适合, 请勿强行将连接器插入端口。设备或投影机可能会被损坏或故障。



请参阅 *设定手册* 了解随投影机附带的电缆列表。根据需要购买选购或市售的电缆。

- 连接具有 USB 端口、标准视频输出 (监视器) 端口或 HDMI 端口的计算机。
- 对于视频投影, 请连接 DVD 机、游戏机、数码相机和智能手机等具有兼容视频输出端口的设备。
- 如果您的演示或视频包括声音, 您可以连接音频输入电缆。
- 如果在没有计算机的情况下放映幻灯片或演示, 您可以连接 USB 设备 (如: 闪存盘或相机) 或可选的 Epson 文件摄像机。

## ▶ 相关链接

- "连接到计算机" [p.34](#)
- "连接到视频源" [p.38](#)
- "连接到外部 USB 设备" [p.40](#)
- "连接到文件摄像机" [p.42](#)
- "连接到 HDBaseT 发射机" [p.42](#)
- "连接打印机" [p.43](#)
- "连接到外部设备" [p.43](#)
- "连接相同型号的多个投影机" [p.45](#)
- "获得最新本本文档" [p.11](#)

## 连接到计算机

请按照以下各章节的说明将计算机连接到投影机。

### ▶ 相关链接

- "连接到计算机处理 VGA 视频和音频" [p.34](#)
- "连接到计算机处理 USB 视频和音频" [p.35](#)
- "连接到计算机处理 HDMI 视频和音频" [p.36](#)
- "将计算机连接到 HD BASE T 连接控制单元" [p.36](#)
- "连接到安装在墙板上的迷你 PC" [p.37](#)
- "连接计算机以使用 PC 交互功能" [p.38](#)

## 连接到计算机处理 VGA 视频和音频

您可以使用 VGA 计算机电缆将投影机连接计算机。

通过连接市售的 3.5 mm 立体声微型插孔音频电缆, 您可以透过投影机的扬声器系统播放声音。



- 要连接不带 VGA 视频端口的计算机, 需通过适配器连接到投影机的 VGA 视频端口。
- 要投影与 Computer2/Monitor Out 端口相连的图像信号源, 请在投影机的 **信号 I/O** 菜单中, 将 **监视器输出端口** 设为 **计算机2**。
- 还可以在投影机的 **信号 I/O** 菜单中将投影计算机信号源时输入音频的端口设为 **音频输出** 设定。
- 请确保音频电缆标示有“无电阻”。

**1** 将 VGA 计算机电缆连接到计算机的监视器端口。

- 2** 将另一端连接到投影机上的 Computer 端口。

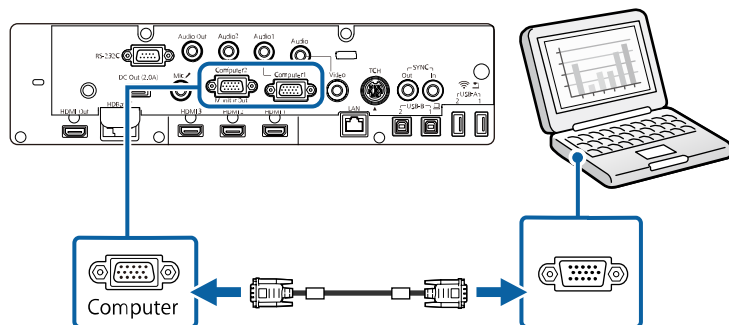

- 3** 拧紧 VGA 连接器上的螺丝。

- 4** 将音频电缆连接到便携式电脑的耳麦或音频输出插孔或台式电脑的扬声器或音频输出端口。

- 5** 将另一端连接到与所使用 Computer 端口对应的 Audio 端口。

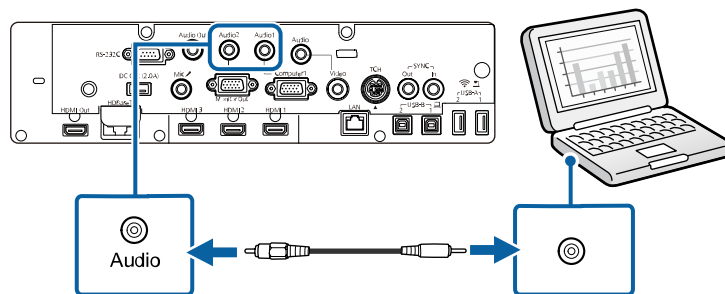

### 连接到计算机处理 USB 视频和音频

如果您的计算机符合系统要求，您可以通过计算机的 USB 端口将视频和音频输出发送到投影机。该功能称为 USB Display。使用 USB 电缆将投影机连接到计算机。



- 如果使用 USB 集线器，连接可能无法正常工作。将 USB 电缆直接连接到投影机。
- 要使用 USB Display 功能，请在投影机信号 I/O 菜单中的 **USB Display** 设定为开 (CB-1485Fi)。
- 使用 HD BASE T 连接控制单元 (ELPHD02) 时，由于投影机无法使用信号源搜索功能检测来自投影机 USB-B 端口的图像信号输入，请按遥控器上的 [USB] 按钮 (CB-1485Fi)。

- 1** 将电缆连接到投影机的 USB-B1 或 USB-B 端口。

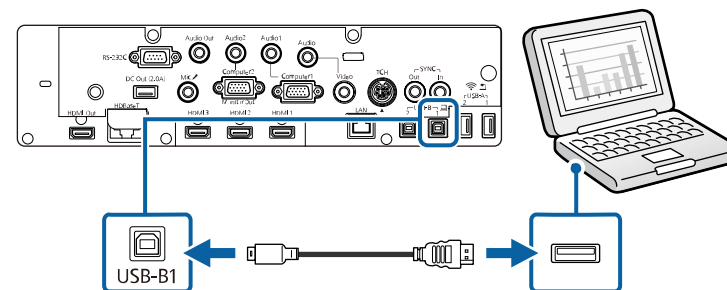

- 2** 将另一端连接到计算机上可用的 USB 端口。

- 3** 打开投影机和计算机。

- 4** 执行以下一项操作安装 Epson USB Display 软件：



您只需在第一次将投影机连接到计算机时安装此软件。

- Windows: 在显示的对话框中选择 **运行EMP\_UDSE.EXE** 以安装 Epson USB Display 软件。
- Mac: Epson USB Display 设置文件夹显示在屏幕上。选择 **USB Display Installer** 并按照屏幕上的说明安装 Epson USB Display 软

件。如果 USB Display Setup 文件夹未自动显示，双击 EPSON\_PJ\_UD > USB Display Installer。

- 5** 按照屏幕说明操作。  
请勿断开 USB 电缆或关闭投影机电源，直至投影机显示图像。

投影机显示计算机桌面上的图像，如果演示包含有音频，则会输出声音。



- 如果投影机没有投影任何图像，请执行以下一项操作：
  - Windows: 单击**所有程序 > EPSON Projector > Epson USB Display > Epson USB Display Ver.x.xx**。
  - Mac: 在**应用程序**文件夹中双击 **USB Display**。
- 投影完成后，请执行以下一项操作：
  - Windows: 断开 USB 电缆。不需要使用**安全删除硬件**。
  - Mac: 从菜单栏或 Dock 上的 **USB Display** 图标菜单中选择**断开**，然后断开 USB 电缆。

#### ▶ 相关链接

- "USB Display 系统要求" [p.302](#)

### 连接到计算机处理 HDMI 视频和音频

如果计算机配有 HDMI 端口，您可以使用 HDMI 电缆将其连接到投影机，然后随同投影图像发送计算机的音频。

- 1** 将 HDMI 电缆连接到计算机的 HDMI 输出端口。

- 2** 将另一端连接到投影机的 HDMI 端口。

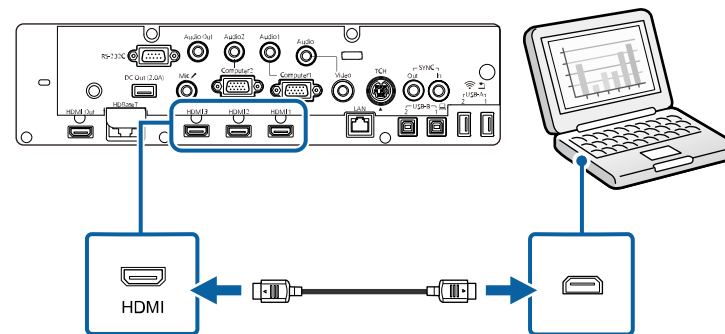

如果通过 HDMI 连接听音频时有问题，请将市售 3.5 mm 立体声微型插孔音频电缆的一端连接到投影机的 Audio 端口，另一端连接到计算机的音频输出端口。在投影机的**信号 I/O** 菜单中选择您连接到的音频输入端口作为 **HDMI 音频输出** 设定。

### 将计算机连接到 HD BASE T 连接控制单元

如果计算机配有 HDMI 端口，您可以使用 HDMI 电缆将其连接到投影机，然后通过 HD BASE T 连接控制单元发送计算机音频和投影图像。

- 1** 将投影机连接到 HD BASE T 连接控制单元。  
有关投影机与 HD BASE T 连接控制单元之间电缆连接的详细信息，请参阅投影机 *安装手册*。
- 2** 打开投影机和计算机。
- 3** 将投影机**信号 I/O** 菜单中的**连接 ELPHD02** 设置设为开 (CB-805F/ CB-800F)。  
☛ **信号 I/O > HDBaseT > 连接 ELPHD02**

- 4** 将 HDMI 线连接到 HD BASE T 连接控制单元底部上的 HDMI1 或 HDMI2 端口以及计算机上任何可用的 HDMI 端口。

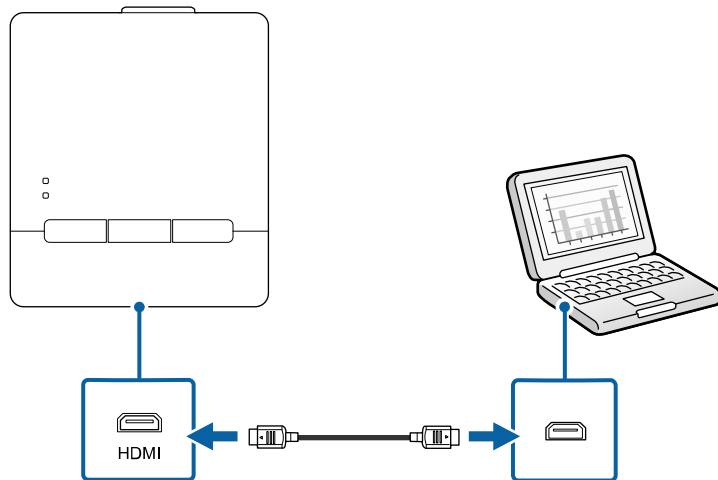

- 5** 按 HD BASE T 连接控制单元上的 HDMI1 或 HDMI2 按钮选择输入设备。

投影机将输入信号源切换为 **HDBaseT**，显示计算机桌面上的图像，如果演示包含音频，则会输出声音。

**相关链接**

- "获得最新本本文档" [p.11](#)

## 连接到安装在墙板上的迷你 PC

可以将投影机连接到安装在墙板上的迷你 PC (CB-1485Fi)。

**注意**

请勿遮盖迷你 PC 的进风口和排气口。如果排气口被遮住，内部温度会上升并可导致发生故障。

- 1** 使用 HDMI 电缆连接迷你 PC 和投影机的 HDMI 端口。

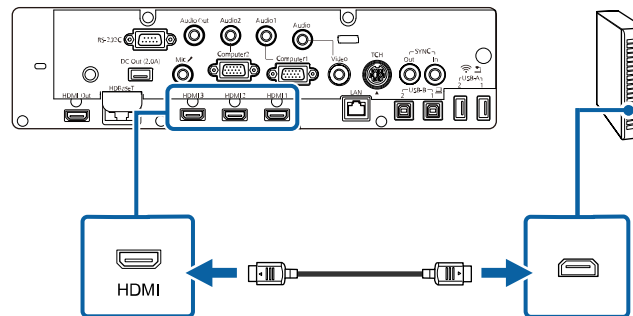

- 2** 如果使用交互功能，请将 USB 电缆连接到投影机的 USB-B2 端口。

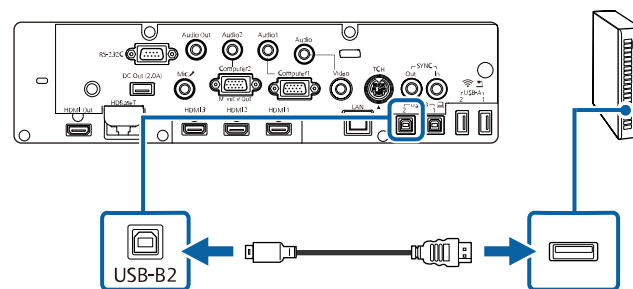

- 3** 将另一端连接到计算机上可用的 USB 端口。

- 4** 打开投影机和计算机。

- 5** 如果连接 USB 电缆，请将 **笔/触摸** 菜单中的 **USB-B2** 设定设为用于将迷你 PC 连接到投影机的 HDMI 端口。

☛ **笔/触摸 > 计算机交互 > USB-B2**



如果通过 HDMI 连接听音频时有问题，请将市售 3.5 mm 立体声微型插孔音频电缆的一端连接到投影机的 Audio 端口，另一端连接到计算机的音频输出端口。在投影机的 **信号 I/O** 菜单中选择您连接到的音频输入端口作为 **HDMI 音频输出** 设定。

## 连接计算机以使用 PC 交互功能

投影机通过 USB 线连接到计算机之后，您可以使用互动笔或手指通过投影屏幕操作计算机，就像用鼠标操作计算机一样 (CB-1485Fi)。您可以通过投影屏幕进行浏览、选择以及与计算机程序互动。



如果使用 USB 集线器，连接可能无法正常工作。将 USB 电缆直接连接到投影机。

- 1 使用 USB 电缆以外的图像信号电缆将计算机连接到投影机。
- 2 将 USB 电缆连接到投影机的 USB-B1 端口。

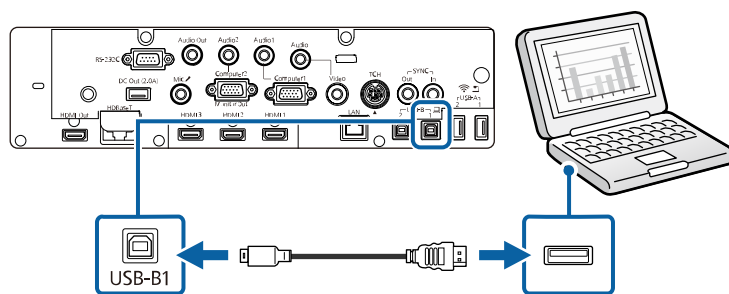

- 3 将另一端连接到计算机上可用的 USB 端口。

## 连接到视频源

请按照以下各章节的说明将视频设备连接到投影机。



- 如果所连设备上的端口形状与众不同，请使用设备随附的电缆，或可选电缆来连接到投影机。
- 电缆取决于已连接视频设备上的输出信号。
- 部分类型的视频设备可输出不同类型的信号。查看视频设备随附的使用说明书，以确认输出的信号类型。

### 相关链接

- "连接到 HDMI 视频源" p.38
- "连接到复合视频源" p.39
- "将视频信号源连接到HD BASE T连接控制单元" p.39

## 连接到 HDMI 视频源

如果视频源具有 HDMI 端口，您可以使用市售的 HDMI 电缆将其连接到投影机，并随同投影图像发送图像源的音频。

### 注意

在将视频源连接到投影机之前，请勿开启它。这样可能会损坏投影机。

- 1 将 HDMI 电缆连接到视频源的 HDMI 输出端口。
- 2 将另一端连接到投影机的 HDMI 端口。

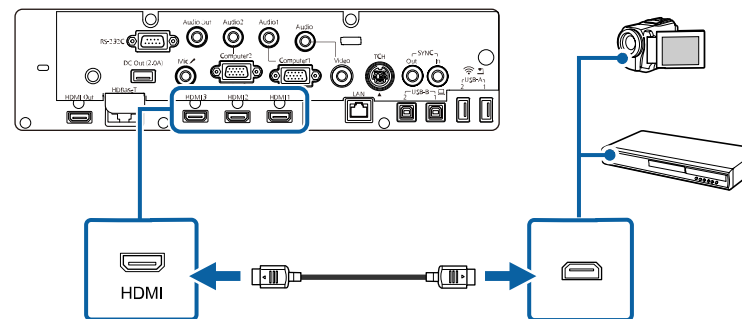



如果通过 HDMI 连接听音频时有问题，请将市售 3.5 mm 立体声微型插孔音频电缆的一端连接到投影机的 Audio 端口，另一端连接到视频源的音频输出端口。在投影机的**信号 I/O** 菜单中选择您连接到的音频输入端口作为 **HDMI 音频输出** 设定。

## 连接到复合视频源

如果视频源具有复合视频端口，您可以使用市售的 RCA 型视频或 A/V 电缆将其连接到投影机。

通过连接立体声微型插孔音频电缆可以透过投影机的扬声器系统播放声音。



请确保音频电缆标示有“无电阻”。

**1** 将带有黄色连接器的电缆连接到视频源的黄色视频输出端口。

**2** 将另一端连接到投影机的 Video 端口。

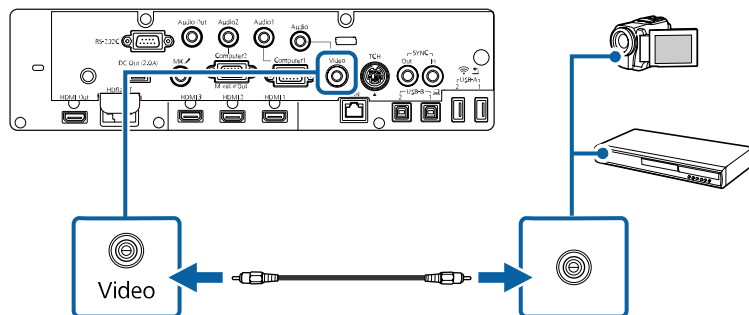

**3** 将音频电缆连接到视频源的音频输出端口。

**4** 将另一端连接到投影机的 Audio 端口。

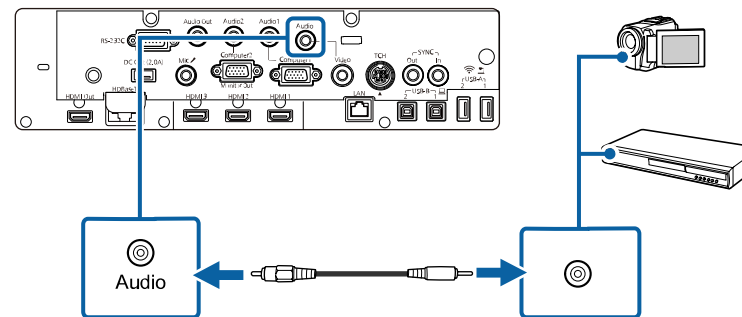

## 将视频信号源连接到 HD BASE T 连接控制单元

如果视频信号源配有 HDMI 端口，可使用 HDMI 电缆将其连接到投影机，然后通过 HD BASE T 连接控制单元发送图像信号源的音频和投影图像。

### 注意

在将视频源连接到投影机之前，请勿开启它。这样可能会损坏投影机。

- 1** 将投影机连接到 HD BASE T 连接控制单元。  
有关投影机与 HD BASE T 连接控制单元之间电缆连接的详细信息，请参阅投影机 *安装手册*。
- 2** 打开投影机和视频信号源。
- 3** 将投影机**信号 I/O** 菜单中的**连接 ELPHD02** 设置为开 (CB-805F/ CB-800F)。
  - ☛ 信号 I/O > HDBaseT > 连接 ELPHD02

- 4** 将 HDMI 电缆连接到 HD BASE T 连接控制单元底部的 HDMI1 或 HDMI2 端口以及视频信号源上的任何可用 HDMI 端口。

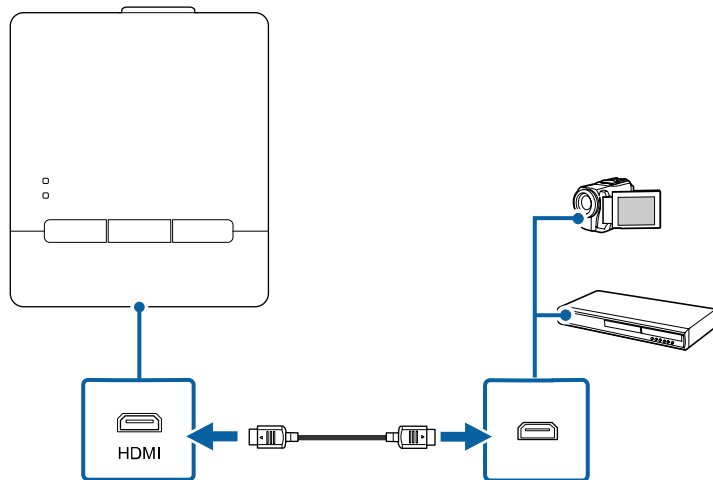

- 5** 按 HD BASE T 连接控制单元上的 HDMI1 或 HDMI2 按钮选择输入设备。

投影机将输入信号源切换为 **HDBaseT**，显示视频信号源的图像，如果演示包含音频，则会输出声音。

#### ▶▶ 相关链接

- "获得最新本本文档" [p.11](#)

## 连接到外部 USB 设备

请按照以下各章节的说明将外部 USB 设备连接到投影机。

#### ▶▶ 相关链接

- "USB 设备投影" [p.40](#)
- "连接到 USB 设备" [p.40](#)
- "将 USB 闪存盘连接到 HD BASE T 连接控制单元" [p.41](#)

- "断开 USB 设备" [p.42](#)

## USB 设备投影

通过将以下任何设备连接到投影机，不必使用计算机或视频设备，您即可以投影图像和其他内容：

- USB 闪存盘
- 数码相机或智能手机
- USB 硬盘



- 数码相机或智能手机必须为配有 USB 的设备，不是 TWAIN 标准设备，并且必须是 USB 海量存储级标准。
- USB 硬盘必须符合这些要求：
  - USB 海量存储级标准 (并非支持全部 USB 海量存储级设备)
  - 采用 FAT16/32 格式
  - 通过自身的交流电源自供电 (建议不要使用总线供电硬盘)
  - 避免使用含多个分区的硬盘

此外，您还可以在内容回放模式下投影包含保存在 USB 闪存盘上的图像和影片的播放列表 (CB-805F/CB-800F)。

#### ▶▶ 相关链接

- "投影 PC Free 演示" [p.132](#)
- "以内容回放模式投影" [p.138](#)

## 连接到 USB 设备

您可以将 USB 设备连接到投影机的 USB-A 端口，然后使用它投影图像和其他内容。

- 1 如果 USB 设备配有电源适配器，请将设备插入到电源插座。
- 2 如图所示将 USB 电缆或 USB 闪存盘连接到投影机的 USB-A 端口。

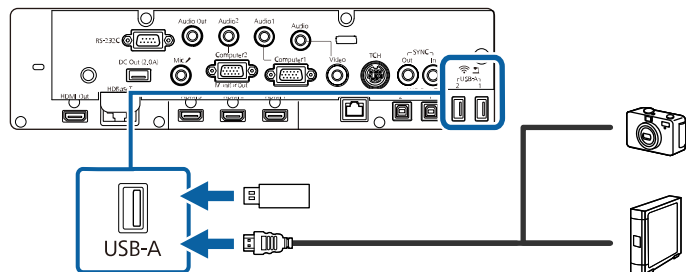

## 注意

- 使用设备随附或指定的 USB 电缆。
- 请勿连接 USB 集线器或长度超过 3 米的 USB 电缆，否则设备可能会操作不正常。



将 USB 设备连接到其中一个 USB-A 端口时，将 **USB1** 选作图像源。

- 3 如有必要，将另一端连接到您的设备。

## 将 USB 闪存盘连接到 HD BASE T 连接控制单元

您可以将 USB 闪存盘连接到 HD BASE T 连接控制单元上的 USB-A 端口并使用它投影图像和其它内容。

- 1 将投影机连接到 HD BASE T 连接控制单元。  
有关投影机与 HD BASE T 连接控制单元之间电缆连接的详细信息，请参阅投影机 *安装手册*。



确保使用 USB 电缆连接投影机和 HD BASE T 连接控制单元。

- 2 将投影机信号 I/O 菜单中的 **连接 ELPHD02** 设置设为开 (CB-805F/ CB-800F)。  
☛ 信号 I/O > HDBaseT > 连接 ELPHD02
- 3 将 USB 闪存盘连接到 HD BASE T 连接控制单元底部的 USB-A 端口。

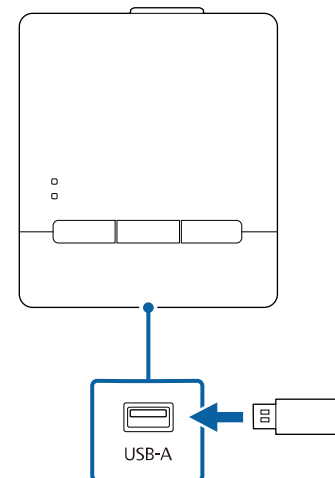

将 **USB1** 选作图像源以在 USB 闪存盘上投影图像。

## 相关链接

- "获得最新本本文档" [p.11](#)

## 断开 USB 设备

通过所连 USB 设备进行演示后，将设备与 HD BASE T 连接控制单元或投影机断开。

**1** 如有必要，关闭设备并拔下电源插头。

**2** 将 USB 设备与 HD BASE T 连接控制单元或投影机断开。

## 连接到文件摄像机

您可以将文件摄像机连接到投影机以投影相机查看的图像。

连接方根据 Epson 文件摄像机型号而变化。请参阅文件摄像机手册了解详情。

根据投影机和文件摄像机的型号，可使用交互功能控制文件摄像机。



- 将 USB 文件摄像机连接一个 USB-A 端口时，将 **USB2** 选作图像源。
- 您不能同时使用多台 USB 文件摄像机。

### 相关链接

- "控制文件摄像机" p.123
- "获得最新本本文档" p.11

## 连接到 HDBaseT 发射机

要远距离发送 HDMI 或 RS-232C 信号，您可以使用 100Base-TX 网线将投影机连接到可选 HDBaseT 发射机 (CB-805F/CB-800F)。当发送信号到远处或从远处（如大厅或活动现场）控制投影机时这非常有用，因为您可以使用长达 100 m 的网线。为确保正确的数据传输，请使用 5e 类或以上的 STP 电缆。但是，不能保证所有输入/输出设备和环境下都能操作。



- 要启用来自发射机上以太网和串行端口的通讯，请在投影机的 **信号 I/O** 菜单中将 **控制通讯** 设置设为 **开**。打开此设置会禁用投影机的 LAN 和 RS-232C 端口。
  - ☛ **信号 I/O > HDBaseT > 控制通讯**
- 如果将 Extron XTP 发射机或交换机连接到投影机的 HDBaseT 端口，请在投影机的 **信号 I/O** 菜单中将 **Extron XTP** 设置设为 **开**。
  - ☛ **信号 I/O > HDBaseT > Extron XTP**
- 使用 HDBaseT 端口的有线遥控器不可用。
- 要在投影机不投影任何图像时通过控制投影机，请在投影机的 **信号 I/O** 菜单中将 **A/V 输出** 设定设为 **始终**。

**1** 关闭投影机和 HDBaseT 发射机。



确保在连接或断开两个设备之间的网线时，投影机和 HDBaseT 发射机均已关闭。

**2** 将网线的一端连接到发射机上的 HDBaseT 端口。

**3** 将另一端连接到投影机的 HDBaseT 端口。

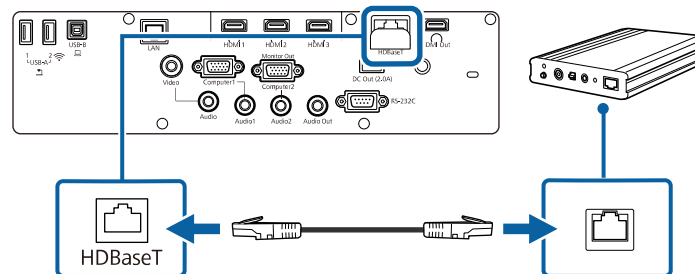

请参阅 HDBaseT 发射机附带的文档了解如何将它连接到视频设备或计算机。

**4** 打开投影机和 HDBaseT 发射机。

## 连接打印机

您可以将 Epson 打印机或多功能设备连接到 USB-A 端口并使用它打印通过白板投影和注释的内容 (CB-1485Fi)。



- 确保打印机符合控制命令要求。
- 您也可以通过投影机 **交互** 菜单中的**打印**设定连接网络打印机。
- 也可以通过 HD BASE T 连接控制单元连接打印机。

**1** 将 USB 线连接到投影机的 USB-A 端口。确保电缆长度不超过 5 m。

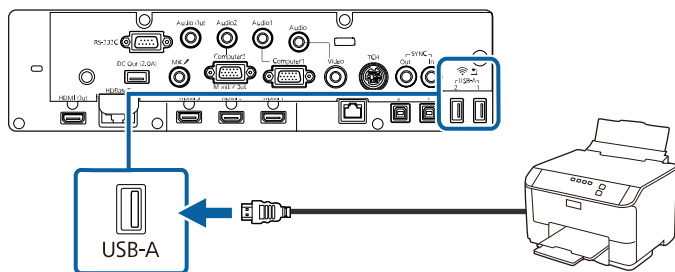

**2** 将电缆的另一端连接到打印机上的 USB Type B 端口。

### ▶ 相关链接

- "打印绘图内容" p.117

## 连接到外部设备

请按照以下各章节的说明将外部设备连接到投影机。

### ▶ 相关链接

- "连接到外部 HDMI 监视器" p.43
- "连接到 VGA 监视器" p.44
- "连接外部扬声器" p.44
- "连接麦克风" p.45

## 连接到外部 HDMI 监视器

可将外部 HDMI 监视器连接到投影机的 HDMI Out 端口，并使用该监视器显示来自当前输入信号源的绘图内容和图像。



- 不能在外部 HDMI 监视器上显示主屏幕。
- 仅可在 **捕捉** 设定设为 **启用** 时显示 Screen Mirroring 信号源的图像。  
 ▶ **网络 > 网络设置 > 网络投影 > Screen Mirroring > 捕捉**

**1** 将 HDMI 电缆连接到监视器的 HDMI 输入端口。

**2** 将另一端连接到投影机的 HDMI Out 端口。

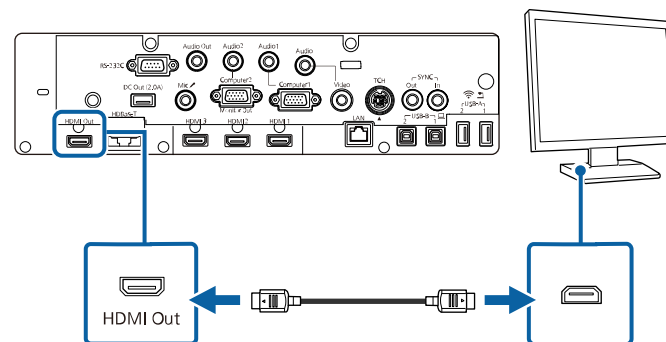

## 连接到 VGA 监视器

如果使用 Computer 端口将投影机连接到计算机，也可以将外部监视器连接到投影机。这样即使在投影图像看不见时也能让您在外部监视器上看到自己的演示。

要将图像输出到外部监视器，请在投影机的**信号 I/O** 菜单中将**监视器输出端口**设定为**监视器输出**。



- 要在投影机不投影任何图像时将图像输出到外部监视器，请在投影机的 **信号 I/O** 菜单中将 **A/V输出** 设定为**始终**。
- 外部监视器上不显示使用交互功能在屏幕上绘制的内容 (CB-1485Fi)。要在外部监视器上显示绘制的内容，请使用 Easy Interactive Tools。
- 刷新率低于 60 Hz 的监视器可能无法正确显示图像。

### 1 确保计算机已连接到投影机的 Computer 端口。



- 如果有两个计算机端口，确保使用 Computer1 端口。
- 只有来自 Computer1 端口的模拟 RGB 信号可以输出到外部监视器。不能输出来自其他端口的信号输入。

### 2 将外部监视器的电缆连接到投影机的 Monitor Out 端口。

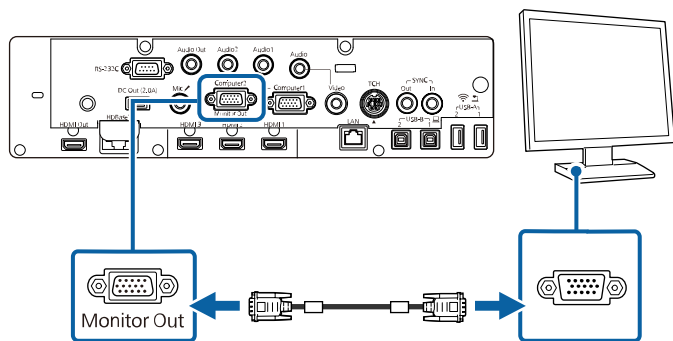

## 连接外部扬声器

您可以将投影机连接到外部自供电扬声器。您可以使用投影机的遥控器控制音量。

要输出来自外部扬声器的音频，请在投影机的**信号 I/O** 菜单中将**音频输出设备**设定为**投影机**。当音频/视频系统未连接到投影机时，即使**音频输出设备**设定为**AV系统**，音频也从外部扬声器输出。

### ☛ 信号 I/O > HDMI连接 > 音频输出设备



- 要在投影机不投影任何图像时输出来自外部扬声器的音频，请在投影机的 **信号 I/O** 菜单中将 **A/V输出** 设定为**始终**。
- 您可以将投影机连接到功放扬声器。
- 连接外部扬声器时，投影机的内置扬声器系统被禁用。

### 1 确保计算机或视频源已根据需要使用音频和视频线连接到投影机。

### 2 找出合适的电缆连接外部扬声器，如立体声微型插孔转针脚插孔电缆，或其它类型的电缆或适配器。

### 3 根据需要将电缆的一端连接到外部扬声器。

### 4 将电缆的立体声微型插孔端连接到投影机的 Audio Out 端口。

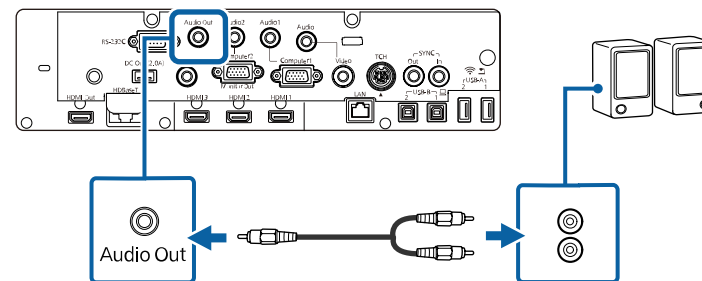

## 连接麦克风

您可以将麦克风连接到投影机的 Mic 端口以在演示期间提供音频支持 (CB-1485Fi)。



- 不支持插入式电源。
- 要在投影机不投影任何图像时通过麦克风输出音频，请在投影机的 **信号 I/O** 菜单中将 **A/V输出** 设定设为 **始终**。
- 如果麦克风音频听不清楚，或音量过高导致爆裂音，可以调节投影机 **信号 I/O** 菜单中的 **麦克风音量** 设定。

**1** 将麦克风电缆连接到投影机的 Mic 端口。

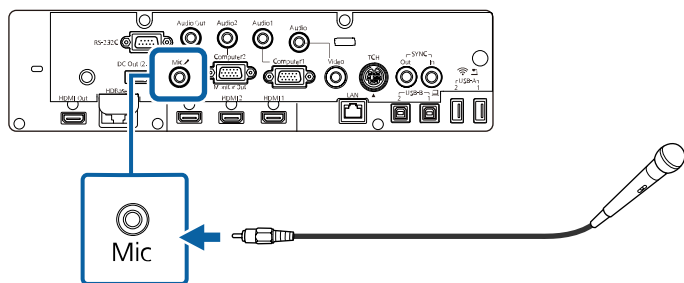

**2** 必要时，开启麦克风。

## 连接相同型号的多个投影机

可以通过多个投影机投影的图像创建一个统一图像。图像在水平方向统一。

**1** 如图所示，使用 HDMI 电缆连接计算机和投影机。

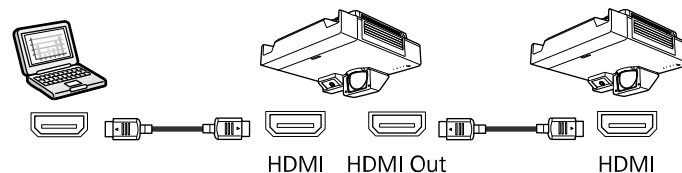

如果连接三个或更多投影机，请按照所示链路连接投影机。

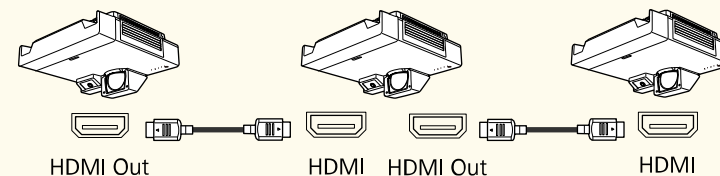

**2** 如果将使用交互功能，请将电缆的一端连接到一个投影机的 SYNC OUT 端口，将另一端连接到另一个投影机的 SYNC IN 端口，如图所示。

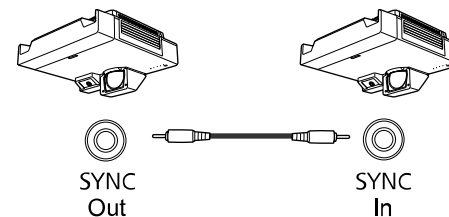

要连接三个或更多投影机时，则无法使用交互功能。

- 3** 要使用交互功能，请使用 USB 电缆连接计算机和投影机，如图所示。

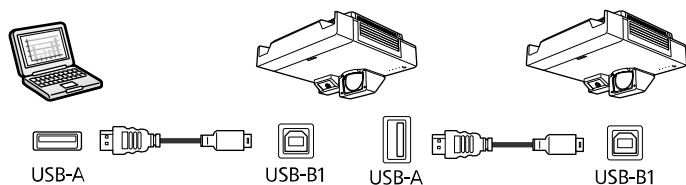

如果将投影机的**笔/触摸**菜单中将 **USB-B2** 设置为关，请将 USB 电缆连接到另一台投影机的 USB-B1 端口。如果将 **USB-B2** 设置设为关以外的其他值，请将 USB 电缆连接至另一台投影机的 USB-B2 端口。

- 4** 按控制面板或遥控器上的 [Menu] 按钮。

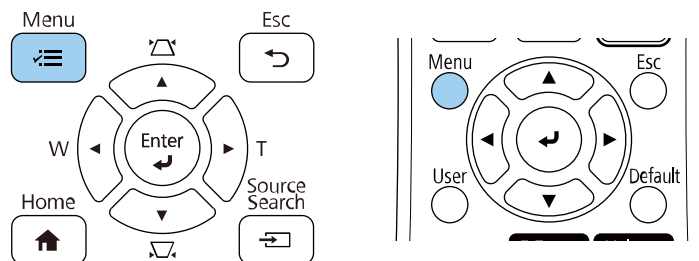

- 5** 在投影机的**图像**菜单中，将所有投影机的**颜色模式**设置选为**多画面投影**。

- 6** 在投影机菜单中选择必要的 **HDMI Out 设置**和**投影机同步**（仅限 CB-1485Fi）设定。有关详细资料，请参阅设定列表。



需要重新启动投影机。按照屏幕说明操作。

- 7** 在投影机的**多画面投影**菜单中选择必要的设定，以创建无缝统一图像区域。

- 8** 要使用交互功能，请在投影机的**信号 I/O** 菜单中将 HDMI 或 HDBaseT 的 **EDID** 设定设为 3240×1080/60Hz

- 9** 在投影机的**笔/触摸**菜单中选择必要的设定，以校准互动笔位置和手指触摸位置。

有关校准互动笔和手指触摸位置的说明，请参阅投影机的**安装手册**。

- 10** 按 [Menu] 或 [Esc] 退出菜单。

#### ▶▶ 相关链接

- "多个投影机连接的菜单设置" [p.47](#)
- "融合图像边缘" [p.155](#)
- "调节黑场" [p.157](#)
- "缩放图像" [p.160](#)
- "调节色彩均匀度" [p.153](#)
- "匹配图像颜色" [p.156](#)
- "获得最新本本文档" [p.11](#)

## 多个投影机连接的菜单设置

### 适用于交互功能

有关连接多台投影机并在统一图像区域中使用交互功能时菜单设置的更多详细信息，请参阅下表。使用交互功能时，可以在一条链中连接两个投影机。

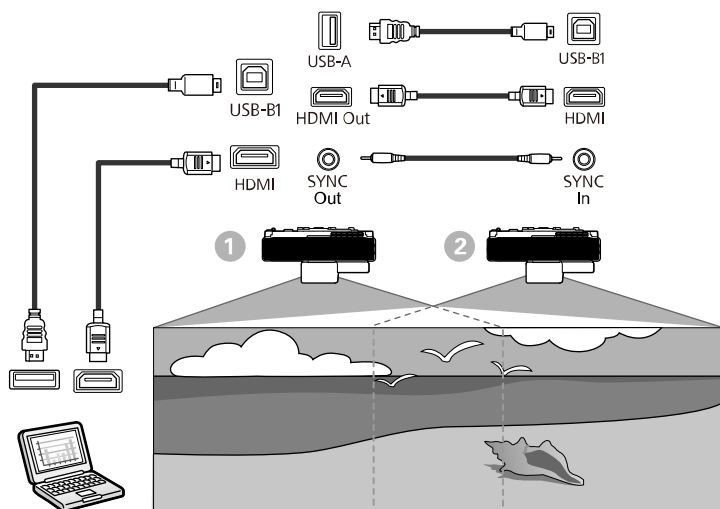

如果将投影机的**笔/触摸**菜单中将 **USB-B2** 设置设为关，请将 USB 电缆连接到另一台投影机的 USB-B1 端口。如果将 **USB-B2** 设置设为关以外的其他值，请将 USB 电缆连接至另一台投影机的 USB-B2 端口。

### 图像设置

设置项目	①	②
	左侧投影机（连接到计算机）	右侧投影机
颜色模式	多画面投影	多画面投影

### 信号 I/O 设置

设置项目	①	②
	左侧投影机（连接到计算机）	右侧投影机
EDID	3240×1080/60Hz	3240×1080/60Hz

### 笔/触摸设置

设置项目	①	②
	左侧投影机（连接到计算机）	右侧投影机
投影机安装 > 投影机同步	有线	有线



若投影机所在房间内的另一台投影机不支持电缆连接，可以将**红外线强度**设为强。

## 多画面投影设置

设置项目	①	②
	左侧投影机（连接到计算机）	右侧投影机
HDMI Out 设置	外部处理	外部处理
顺序	按照编号顺序从左至右指定此投影机的位置。	
连接计算机	是	否
边缘融合 > 任何边缘 > 混合开始位置	0	0
边缘融合 > 任何边缘 > 融合范围	600	600

## 不使用交互功能时使用

有关不使用交互功能连接多台投影机创建水平宽屏时菜单设置的更多详细信息，请参阅下表。不使用交互功能时，可以在一条链中连接四个投影机。

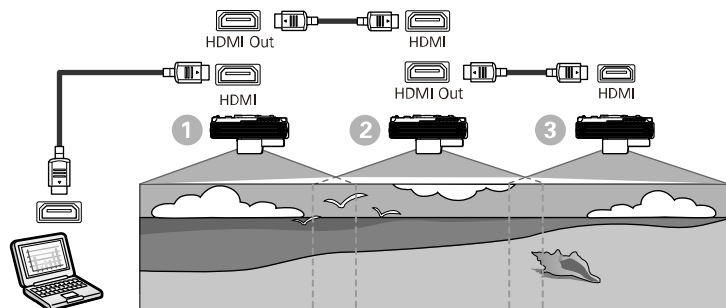

## 图像设置

设置项目	①	②	③
	左侧投影机（连接到设备）	中间投影机	右侧投影机
颜色模式	多画面投影	多画面投影	多画面投影

## 多画面投影设置

设置项目	①	②	③
	左侧投影机（连接到设备）	中间投影机	右侧投影机
HDMI Out 设置	穿过	穿过	穿过
投影机数量	指定链中连接的投影机数量。		
顺序	按照编号顺序从左至右指定此投影机的位置。		



设置**投影机数量**和**顺序**后，可能需要重新启动投影机。按照屏幕说明操作。

遥控器使用投影机随附的两节 AA 电池。

## 注意

在处理电池之前，请务必阅读安全使用须知。



电池耗尽后尽快更换。遥控器使用两节 AA 锰电池或碱性电池。

**1** 如图所示取下电池盖。

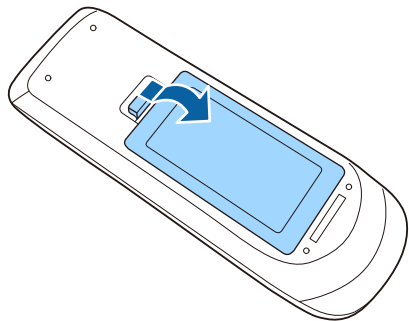

**2** 需要时取出旧电池。



按照当地规定处理用过的电池。

**3** 插入电池，+ 和 - 端位置如图所示。

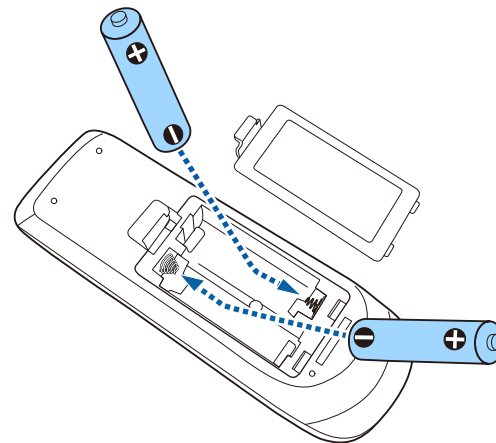

## 警告

核对电池仓内 (+) 和 (-) 极标志的位置，以确保电池以正确的方式装入。如果未正确使用电池，电池可能会爆炸或泄漏，从而导致火灾、人身伤害或产品损坏。

**4** 装回电池盖，然后向下按直至其卡扣到位。

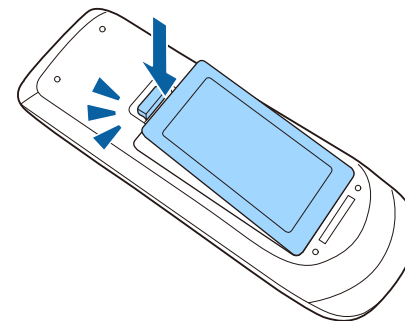

互动笔使用笔随附的一节 AA 电池。

## 注意

在处理电池之前，请务必阅读安全使用须知。



如果电池电量不足，当您按笔侧面的按钮时，笔指示灯会闪烁。电池耗尽时，笔指示灯熄灭。电池耗尽后尽快更换。互动笔使用一节 AA 锰电池、AA 碱性电池或 Eneloop (BK-3MCC) 可充电电池。

**1** 如图所示打开电池盖。

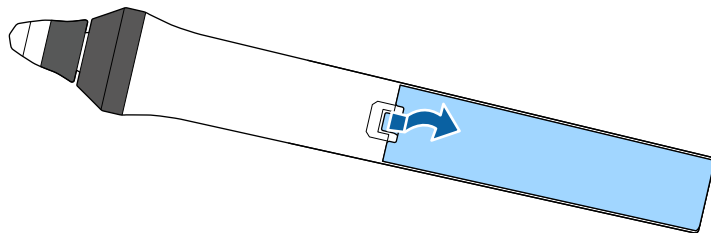

**2** 需要时取出旧电池。



按照当地规定处理用过的电池。

**3** 插入电池，+ 和 - 端位置如图所示。

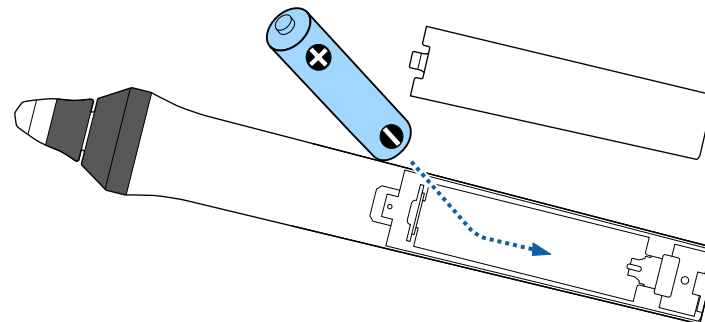

## 警告

核对电池仓内 (+) 和 (-) 极标志的位置，以确保电池以正确的方式装入。如果未正确使用电池，电池可能会爆炸或泄漏，从而导致火灾、人身伤害或产品损坏。

**4** 装回电池盖，然后向下按直至其卡扣到位。

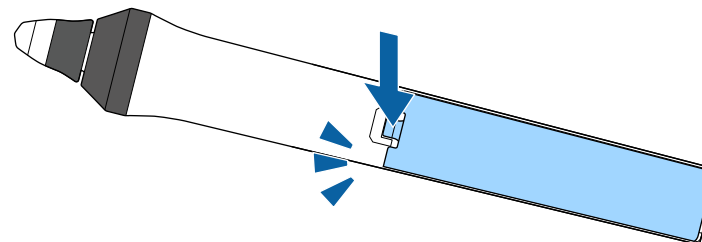

遥控器可以让您在房间内的几乎任何地方控制投影机。  
务必在此处所示的距离和角度范围内，将遥控器对准投影机的接收器。

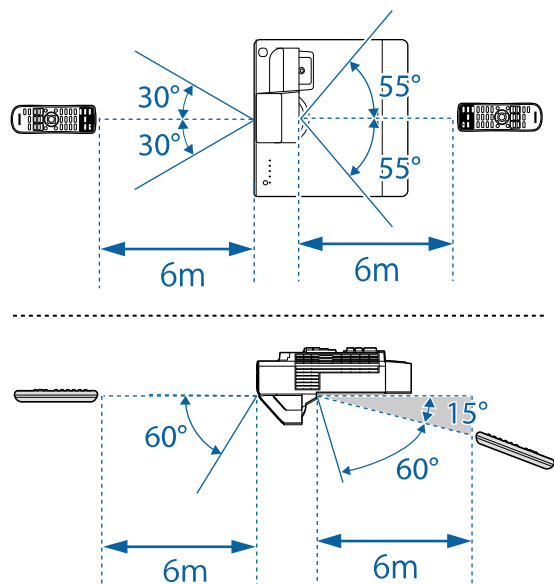

- 避免在荧光灯强光或直射阳光情况下使用遥控器，否则投影机可能无法响应命令。如果长期不会使用遥控器，应取出电池。

# 使用基本投影机功能

请按照以下各章节的说明使用投影机的基本功能。

## ▶▶ 相关链接

- "打开投影机" [p.53](#)
- "关闭投影机" [p.55](#)
- "设置日期和时间" [p.56](#)
- "选择投影机菜单语言" [p.58](#)
- "投影模式" [p.59](#)
- "设定屏幕类型" [p.61](#)
- "聚焦图像" [p.63](#)
- "图像形状" [p.66](#)
- "用按钮缩放图像" [p.77](#)
- "使用图像位移调节图像位置" [p.78](#)
- "选择图像源" [p.79](#)
- "图像长宽比" [p.81](#)
- "调节参数（颜色模式）" [p.85](#)
- "调节图像颜色" [p.87](#)
- "调节图像分辨率" [p.90](#)
- "调节亮度" [p.92](#)
- "用音量按钮控制音量" [p.95](#)
- "调换音频频道" [p.96](#)

打开投影机后，再打开想要使用的计算机或视频设备。

- 1 将电源线连接到投影机的电源插口，然后将其插入到电源插座。

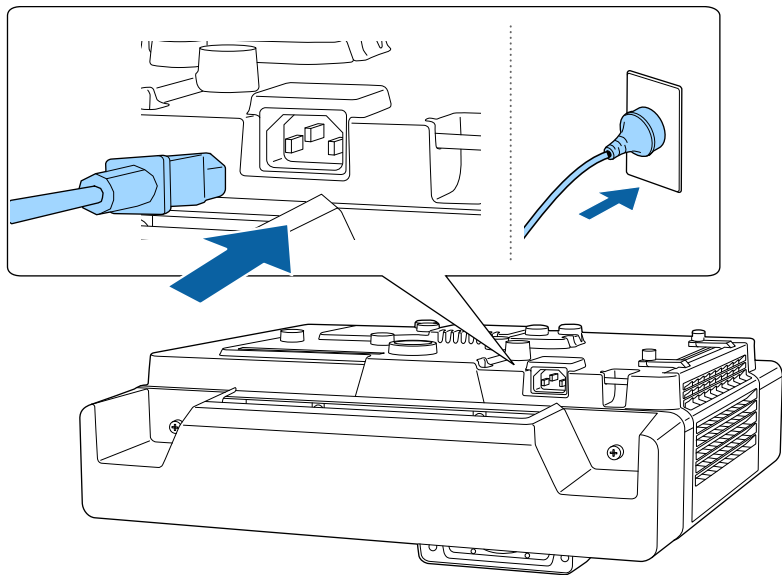

投影机的电源指示灯会变为蓝色。它指示投影机已通电，但尚未打开 (处于待机模式)。

- 2 按投影机或遥控器上的电源按钮以打开投影机。投影机发出嘟嘟声，投影机暖机时，状态指示灯会闪烁蓝色。一旦投影机暖机完毕，状态指示灯会停止闪烁并变为蓝色。



- 您也可以按 HD BASE T 连接控制单元上的电源按钮。
- 在投影机的 **操作菜单** 中启用 **快速启动** 时，下一次按电源按钮时投影机几秒内即可使用。

如果看不到投影图像，请尝试以下操作。

- 打开连接的计算机或视频设备。

- 使用便携式电脑时，从电脑中更改屏幕输出。
- 插入 DVD 或其他视频介质，然后按播放 (如果必要)。
- 按控制面板或遥控器上的 [Source Search] 按钮以检查源。
- 按遥控器上适合所需视频源的按钮。
- 如果主屏幕显示，请选择想要投影的源。

## ⚠ 警告

- 灯光开启时切勿直视投影机镜头。这会对眼睛造成损害，而且对儿童尤其危险。
- 使用遥控器远程开启投影机时，确保没有人注视镜头。
- 如果投影机的光线被挡住，则光线照射到的区域会变热，进而造成融化、烧烫或起火。另外，镜头也可能由于反射光而温度升高，从而造成投影机故障。要停止投影，请使用 A/V Mute 功能或关闭投影机。



- 如果投影机 **操作菜单** 中的 **直接开机** 设置为 **开**，则只要接通电源，投影机即可开启。请注意，在断电恢复等情况下，投影机也会自动开机。
- 如果您在投影机 **操作菜单** 中，将特定端口选作 **自动开机** 设置，则只要检测到该端口的信号或电缆连接，投影机即会开启。

## ▶▶ 相关链接

- "主屏幕" p.53
- "投影机功能设定 - 操作菜单" p.225

## 主屏幕

主屏幕功能允许您方便地选择图像源和访问有用的功能。通过按控制面板或遥控器上的 [Home] 按钮，您可以显示主屏幕。当您打开投影机并且没有信号输入时，也会显示主屏幕。

按控制面板或遥控器上的箭头按钮可选择一项菜单项，然后按 [Enter]。

您也可以使用互动笔或手指选择菜单项 (CB-1485Fi)。

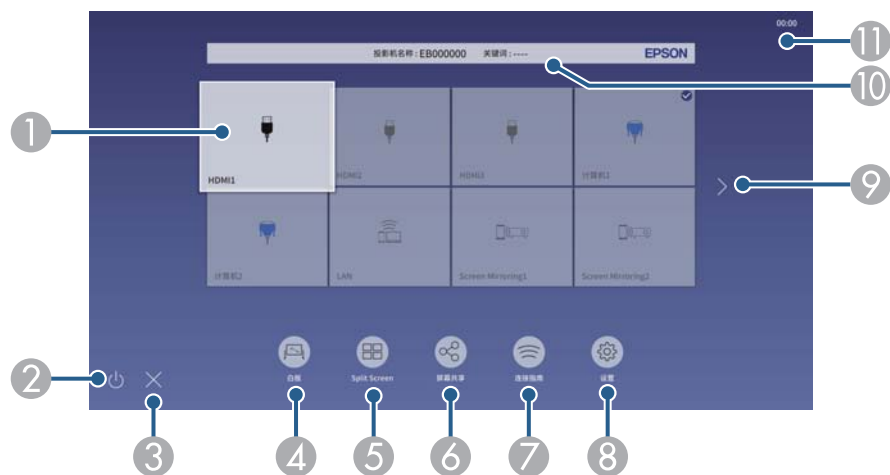

## ① 选择投影源。

复选标记会出现在当前输入信号源的右上方。

可以缩略图形式查看大多数信号源的当前输入图像预览（不同于内容回放模式下的 USB 输入信号源）。

## ② 关闭投影机 (CB-1485Fi)。

## ③ 关闭主屏幕 (CB-1485Fi)。

## ④ 启动白板模式 (CB-1485Fi)。

## ⑤ 以栅格格式同时投影来自两个或四个不同图像信号源的图像。

## ⑥ 与连接到同一网络的其他投影机共享投影屏幕图像。

## ⑦ 显示连接指南。您可以根据所使用的设备（如智能手机或计算机）选择无线连接方法。

## ⑧ 可选择以下常用投影机设定（设定可能因选择的其他设定而异）：

- 颜色模式
- 亮度级别
- 音量
- 几何校正（提供水平/垂直梯形校正和 Quick Corner）
- 自动校准 (CB-1485Fi)
- 长宽比



- 仅当投影 **安装** 菜单中的 **固定安装** 设为关，且 **几何校正** 设为 **水平/垂直梯形校正** 或 **Quick Corner** 时，才会显示 **几何校正** 设置。
- 使用 **互动笔** 或 **手指** 执行 **几何校正** 后，需要再次校准系统 (CB-1485Fi)。

## ⑨ 如果可用输入信号源数量超过九个，则移至上一页或下一页。

## ⑩ 显示投影机名称和投影机关键词。

## ⑪ 显示当前时间。



若闲置时间超过 10 分钟，主屏幕会消失。

## ▶▶ 相关链接

- "白板屏幕（白板模式）" [p.104](#)
- "同时投影两个图像" [p.129](#)
- "屏幕共享" [p.189](#)

使用后投影机。



- 不使用时关闭产品以延长投影机的寿命。灯光使用寿命取决于所选模式、环境条件和使用情况。亮度会逐渐降低。
- 如果将投影机 **管理** 菜单中的 **灯光位置校准** 设置设为 **定期运行**，则在关闭投影机并满足以下条件时，将自动开始灯光位置校准：
  - 自上次灯光位置校准以来已经过 100 小时
  - 已连续使用投影机超过 20 分钟

**1** 按控制面板或遥控器上的电源按钮。



您也可以按 HD BASE T 连接控制单元上的电源按钮。

投影机显示关闭确认屏幕。

关闭电源？

是：按  按钮

否：按其他按钮

**2** 再按一下电源按钮。(要保持开启，请按任何其他按钮。) 投影机会发出两次嘟嘟声，灯光关闭，状态指示灯变熄灭。

**3** 要运输或存储投影机，请确保电源指示灯为蓝色(但不闪烁)，然后拔下电源线插头。

您可以设置投影机的日期和时间。

**1** 打开投影机。

**2** 按控制面板或遥控器上的 [Menu] 按钮。

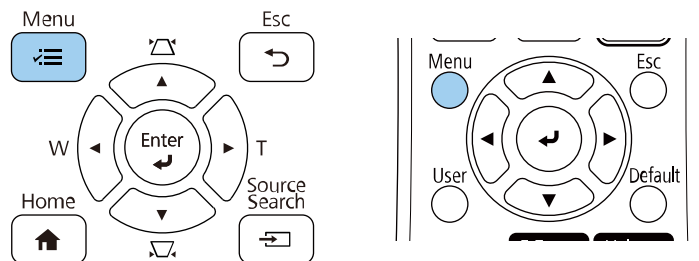

**3** 选择**管理**设定，然后按 [Enter]。

常用项	管理
图像	用户按钮 灯光模式
信号 I/O	用户标识
安装	用户图样
显示设定	操作面板锁定 关
操作	色彩均匀度
管理	刷新模式
网络	灯光位置校准
笔/触摸	日期和时间
交互	日程设置
多画面投影	无线LAN电源
记忆	无线LAN诊断 1
ECO	日志保存的目标位置 USB和内置存储器
初始/全部设置	批设置范围
	语言 中文(简体)
	信息显示
	显示设定日志
	重置管理设置
	网络

**4** 选择**日期和时间**设置，然后按 [Enter]。  
您会看到此屏幕：

[日期和时间]	返回
日期和时间	
夏令时设置	^
夏令时	关
DST 开始	
DST 结束	
DST 调整 (分钟)	0
Internet 时间	

**5** 选择**日期和时间**设置，然后按 [Enter]。  
您会看到此屏幕：

[日期和时间]	返回
日期	2010-01-01
时间	00:00
时差 (UTC)	+
	00:00
	设置

**6** 选择**日期**，按 [Enter]，然后使用显示的键盘输入今天的日期。

**7** 选择**时间**，按 [Enter]，然后使用显示的键盘输入当前时间。

**8** 选择**时差 (UTC)**，按 [Enter]，然后设置基于世界标准时间的时差。

**9** 完成后，选择**设置**，然后按 [Enter]。

**10** 要激活夏令时，请选择**夏令时**设定，然后将其设为开。之后选择设置。

[ 夏令时设置 ]		返回
夏令时	开	^
DST 调整 (分钟)	0	
DST 开始		
月	1	
周	1	
星期	—	
时间	00:00	
DST 结束		
月	1	
周	1	
星期	—	
时间	00:00	
		设置

**11** 完成后，选择**设置**，然后按 [Enter]。

**12** 要通过 Internet 时间服务器自动更新时间，请选择 **Internet 时间** 设定，然后将其设为开。之后选择设置。

[ Internet 时间 ]		返回
Internet 时间	开	^
Internet 时间服务器	0.0.0.0	
		设置

**13** 完成后，选择**设置**，然后按 [Enter]。

**14** 按 [Menu] 或 [Esc] 退出菜单。

如果想要用其他语言查看投影机的菜单和信息，您可以更改语言设定。

- 1 打开投影机。
- 2 按控制面板或遥控器上的 [Menu] 按钮。

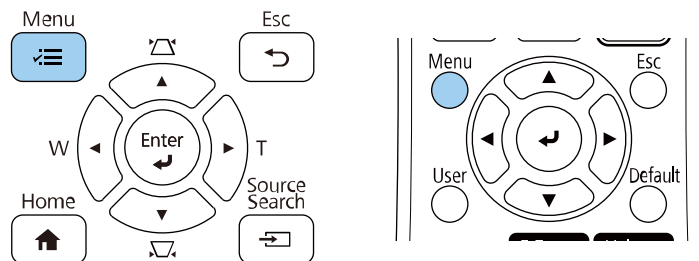

- 5 选择想要使用的语言，然后按 [Enter]。
- 6 按 [Menu] 或 [Esc] 退出菜单。

- 3 选择管理设定，然后按 [Enter]。



- 4 选择语言设定，然后按 [Enter]。

根据投影机放置的方式，可能需要更改投影模式，以便正确投影图像。

- 前可从屏幕前方的桌面上投影。
- 前投/翻转会将图像上下翻转，从墙上或吊顶固定架倒置投影。
- 背投水平翻转图像，从半透明屏幕后面投影。
- 背投/翻转上下和水平翻转图像，从墙上或吊顶固定架和半透明屏幕后面投影。

### 相关链接

- "使用遥控器更改投影模式" p.59
- "使用菜单更改投影模式" p.59
- "投影机设置和安装选项" p.31

## 使用遥控器更改投影模式

您可以更改投影模式以上下翻转图像。

- 1 打开投影机并显示一个图像。
- 2 按住遥控器上的 [A/V Mute] 按钮 5 秒。

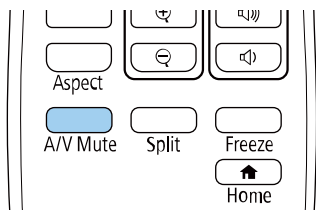

图像会短暂消失，随即上下翻转后重新显示。

- 3 要将投影改回原来模式，请再次按住 [A/V Mute] 按钮 5 秒。

## 使用菜单更改投影模式

您可以使用投影机菜单更改投影模式将图像上下和/或左右翻转。

- 1 打开投影机并显示一个图像。
- 2 按控制面板或遥控器上的 [Menu] 按钮。

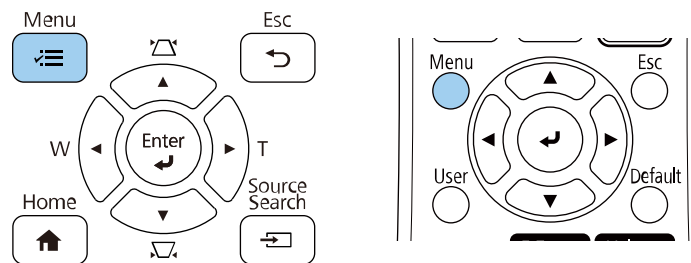

- 3 选择安装菜单并按 [Enter]。

常用项	安装
图像	固定安装 关
信号 I/O	测试图样
安装	安装支架安装指南
显示设定	垂直安装 否
操作	投影模式 前投/翻转
管理	自动屏幕调节
网络	几何校正 点校正
笔/触摸	数码变焦
交互	连接 ELPCB02 关
多画面投影	手指触控组件
记忆	遥控接收器 关
ECO	屏幕类型 16:9
初始/全部设置	高海拔模式 关
	重置安装设置
	显示设定
	图样显示
	图样类型

**4** 选择 **投影模式**，然后按 [Enter]。

**5** 选择一个投影模式，然后按 [Enter]。



**6** 按 [Menu] 或 [Esc] 退出菜单。

您可以使用**屏幕类型**设置将所显示图像的长宽比与所使用的屏幕匹配。

**1** 打开投影机并显示一个图像。

**2** 按控制面板或遥控器上的 [Menu] 按钮。

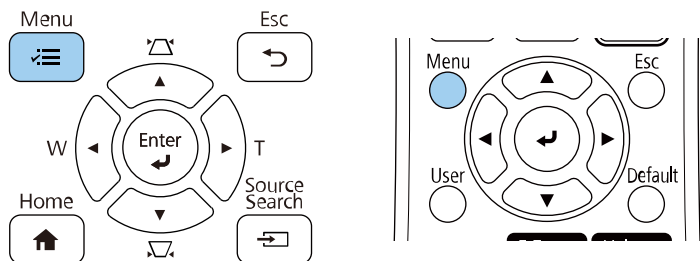

**3** 选择**安装**菜单并按 [Enter]。

常用项	安装
图像	固定安装 关
信号 I/O	测试图样
安装	安装支架安装指南
显示设定	垂直安装 否
操作	投影模式 前投/翻转
管理	自动屏幕调节
网络	几何校正 点校正
笔/触摸	数码变焦
交互	连接 ELPCB02 关
多画面投影	手指触控组件
记忆	遥控接收器 关
ECO	屏幕类型 16:9
初始/全部设置	高海拔模式 关
	重置安装设置
	显示设定
	图样显示
	图样类型

**4** 选择**屏幕类型**，然后按 [Enter]。

**5** 选择屏幕的长宽比并按 [Enter]。

[ 屏幕类型 ]	返回
4:3	
16:6	
✓ 16:9	
16:10	
21:9	

**6** 按 [Menu] 退出菜单。



需要重新启动投影机。按照屏幕说明操作。

**7** 必要时调节投影图像的长宽比。



屏幕类型设置发生变化时，EDID 设置会自动调整。

## 相关链接

- "使用屏幕位置调节图像位置" p.61

## 使用屏幕位置调节图像位置

如果图像边缘和投影屏幕框之间有空白，您可以调节图像位置。



如果**屏幕类型**设置设定为**16:9**，则不能调节屏幕位置。

**1** 打开投影机并显示一个图像。

**2** 按控制面板或遥控器上的 [Menu] 按钮。

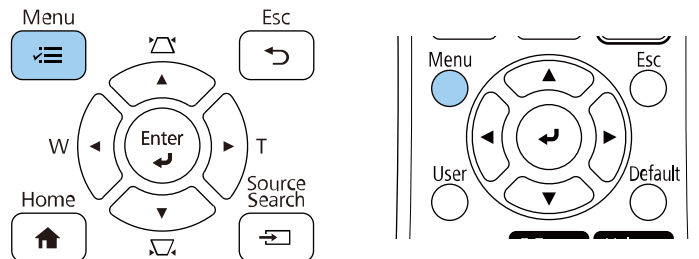

**3** 选择**安装**菜单并按 [Enter]。

常用项	安装
图像	固定安装 关
信号 I/O	测试图样
<b>安装</b>	<b>安装支架安装指南</b>
显示设定	垂直安装 否
操作	投影模式 前投/翻转
管理	自动屏幕调节
网络	几何校正 点校正
笔/触摸	数码变焦
交互	连接 ELPCB02 关
多画面投影	手指触控组件
记忆	遥控接收器 关
ECO	屏幕类型 16:9
初始/全部设置	高海拔模式 关
	重置安装设置
	显示设定
	图样显示
	图样类型

**4** 选择**屏幕位置**，然后按 [Enter]。

**5** 使用控制面板或遥控器上的箭头按钮调节图像位置。

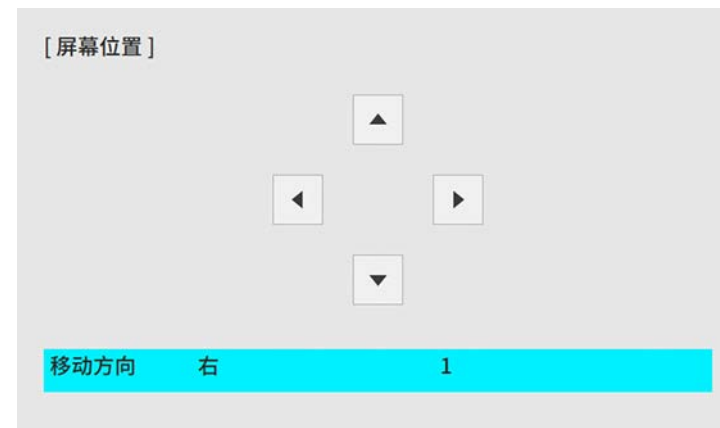

如果在长宽比为 16:6 时使用交互功能，请将**屏幕位置**设为垂直中心或更高位置 (CB-1485Fi)。

**6** 完成后，按 [Menu]。

您可以显示测试图样，然后调整焦距。



我们建议开始投影至少 30 分钟后调整图像聚焦，因为刚启动投影机时图像不稳定。

**1** 打开投影机。

**2** 按控制面板或遥控器上的 [Menu] 按钮。

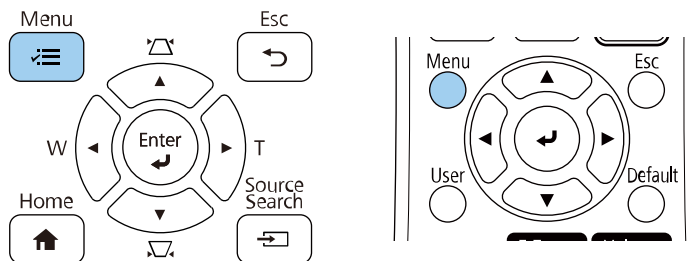

**3** 选择**安装**菜单并按 [Enter]。

常用项	安装
图像	固定安装 关
信号 I/O	测试图样
安装	安装支架安装指南
显示设定	垂直安装 否
操作	投影模式 前投/翻转
管理	自动屏幕调节
网络	几何校正 点校正
笔/触摸	数码变焦
交互	连接 ELPCB02 关
多画面投影	手指触控组件
记忆	遥控接收器 关
ECO	屏幕类型 16:9
初始/全部设置	高海拔模式 关
	重置安装设置
	显示设定
	图样显示
	图样类型

**4** 选择**测试图样**，然后按 [Enter]。

**5** 如果**屏幕类型**设为**16:9**，请选择测试图样，然后按 [Enter] 键显示所需图样 (CB-805F/CB-800F)。



**6** 打开前盖。

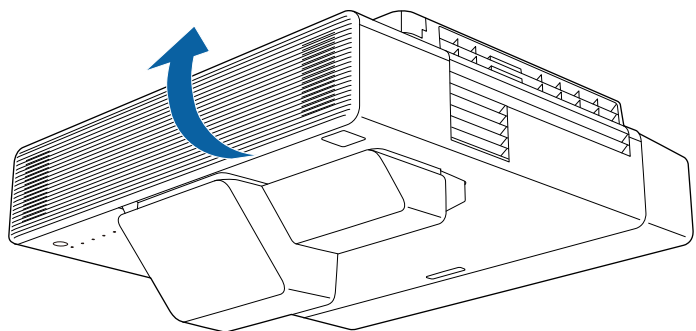

**7** 移动聚焦杆，聚焦到投影屏幕的中心下部。

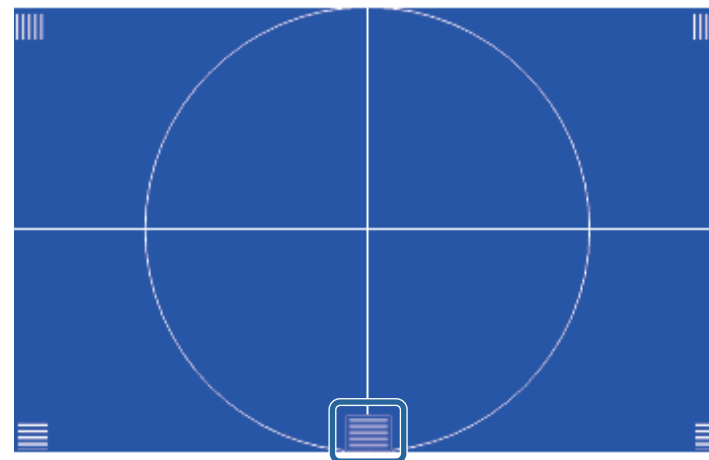
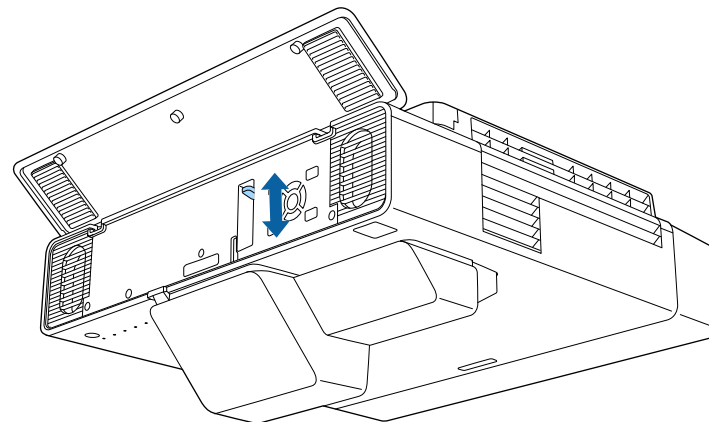

如果看到不同的测试图样，请在查看测试图样时调节聚焦。

- 8** 检查焦距与投影屏幕四角是否一致。

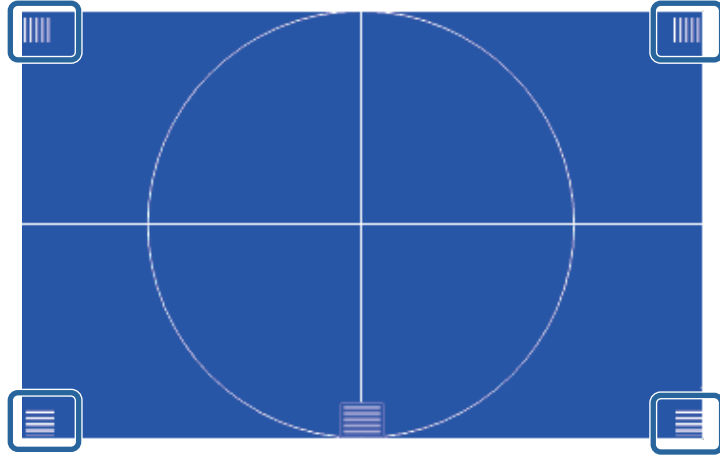

如有任何区域聚焦不良，可以使用聚焦杆进行调整，直至四角焦距一致。

- 9** 要删除测试图样，请按 [Esc]。

将投影机放置在屏幕中心正前方并保持水平，即可投影规则的矩形图像。如果投影机放置的位置与屏幕有一定角度，或将其上下倾斜，或偏离侧面，则可能需要校正图像形状。

校正后，图像会略微小一些。

要获得质量最佳的图像，建议您调节投影机的安装位置，以获得正确的图像尺寸和形状。

### ▶▶ 相关链接

- "用前撑脚校正图像形状" [p.66](#)
- "用梯形校正按钮校正图像形状" [p.66](#)
- "用 Quick Corner 校正图像形状" [p.68](#)
- "用弧形校正对图像形状进行校正" [p.70](#)
- "使用点校正对图像形状进行校正" [p.72](#)
- "从记忆中加载图像形状设置" [p.74](#)
- "用边角标记对图像形状进行校正" [p.75](#)

## 用前撑脚校正图像形状

如果投影图像垂直失真，可使用投影机的前撑脚校正图像形状 (CB-805F/CB-800F)。

请旋转前撑脚将其展开或缩回。

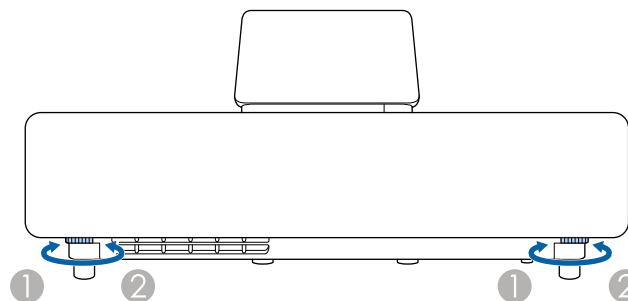
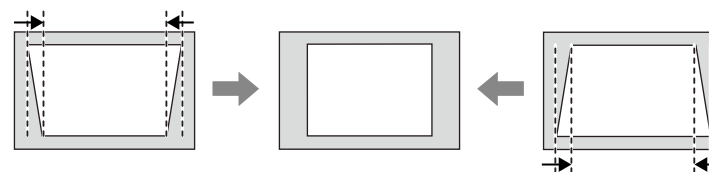

- ① 缩回撑脚
- ② 展开撑脚

## 用梯形校正按钮校正图像形状

您可以使用投影机的梯形校正按钮校正不规则矩形图像的形状。

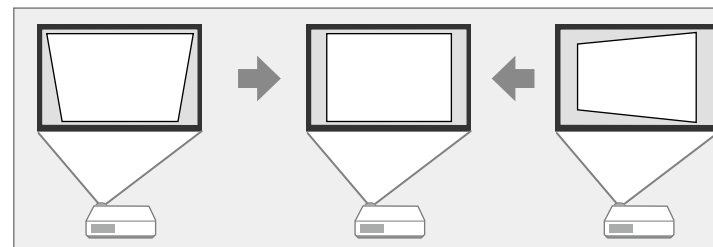

您可以使用梯形校正按钮最多将图像上下左右校正 3°。



- 如果更改 **屏幕类型**和**屏幕位置**设置，调节会重置。
- 不能与其他校正方法组合使用。

**1** 打开投影机并显示一个图像。

**2** 按控制面板上的其中一个梯形校正调节按钮以显示梯形校正调节画面。

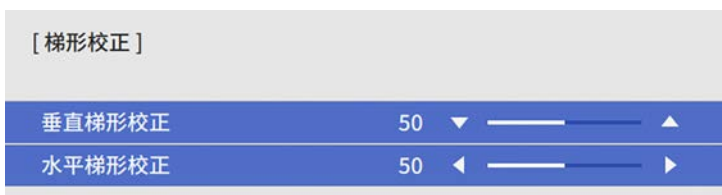
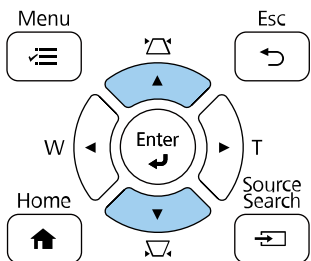

**3** 按梯形校正按钮以调节图像形状。

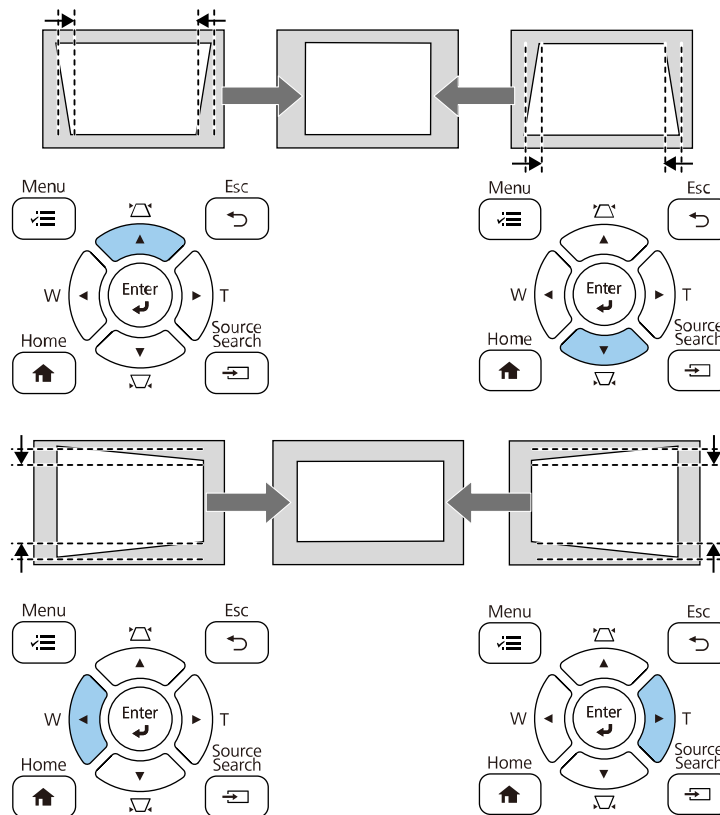

- 如果够不到投影机的安装位置，您也可以使用遥控器校正图像形状。
  - ☛ **安装 > 几何校正 > 水平/垂直梯形校正**
- 还可以使用遥控器上的 [Keystone] 按钮校正图像的形状。
- 要保存已调节图像的当前形状，请选择 **保存记忆**。最多可在记忆中保存三个图像形状。
  - ☛ **安装 > 几何校正 > 记忆 > 保存记忆**

## ▶ 相关链接

- "投影机安装设定 - 安装菜单" p.221

## 用 Quick Corner 校正图像形状

您可以使用投影机的 **Quick Corner** 设定校正不规则矩形图像的形状和大小。

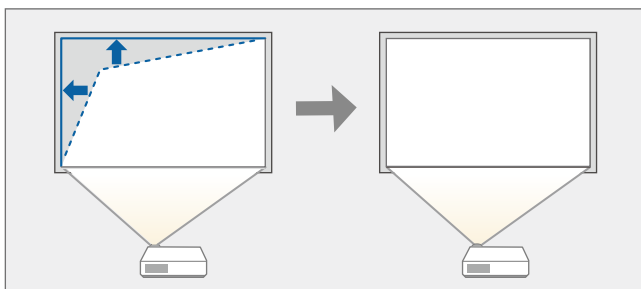

如果更改**屏幕类型**和**屏幕位置**设置，调节会重置。

- 1** 打开投影机并显示一个图像。
- 2** 按控制面板或遥控器上的 [Menu] 按钮。

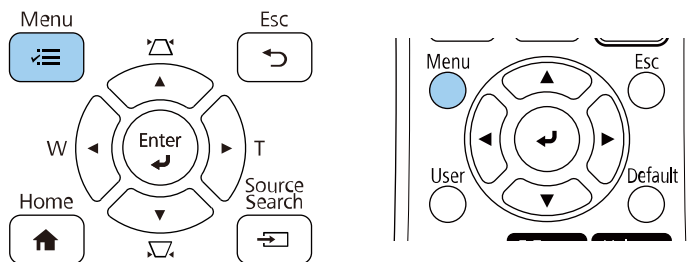

还可以使用遥控器上的 [Keystone] 按钮打开**几何校正**屏幕 (CB-805F/CB-800F)。按 [Keystone] 按钮并执行步骤 5。

- 3** 选择安装菜单并按 [Enter]。

常用项	安装	
图像	固定安装	关
信号 I/O	测试图样	
安装	安装支架安装指南	
显示设定	垂直安装	否
操作	投影模式	前投/翻转
管理	自动屏幕调节	
网络	几何校正	点校正
笔/触摸	数码变焦	▼
交互	连接 ELPCB02	关
多画面投影	手指触控组件	
记忆	遥控接收器	关
ECO	屏幕类型	16:9 ▼
初始/全部设置	高海拔模式	关
	重置安装设置	
	显示设定	
	图样显示	
	图样类型	

- 4** 选择几何校正，然后按 [Enter]。

**5** 选择 **Quick Corner**，然后按 [Enter]。必要时，再按一下 [Enter]。



您会看到区域选择屏幕。

**6** 使用箭头按钮选择要调节图像的区域。然后按 [Enter]。

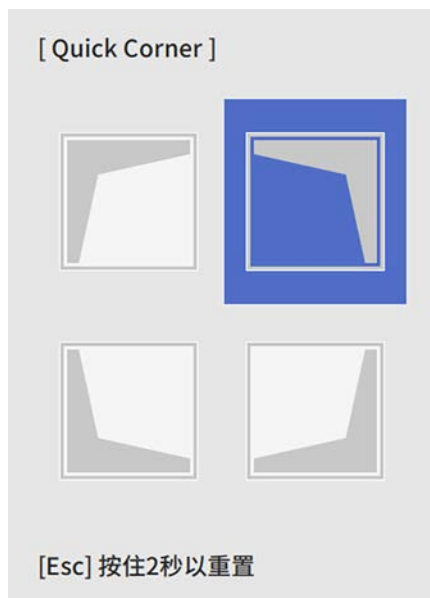

要重置 **Quick Corner** 校正，请在区域选择屏幕显示时按住 [Esc] 约 2 秒，然后选择是。

**7** 按箭头按钮根据需要调节图像形状。  
要返回区域选择屏幕，请按 [Enter]。



- 您还可以按遥控器上的以下数字按钮选择区域：
  - [1]选择左上区域。
  - [3]选择右上区域。
  - [7]选择左下区域。
  - [9]选择右下区域。
- 如果看到此屏幕，您不能朝灰三角所示的方向进一步调节形状。

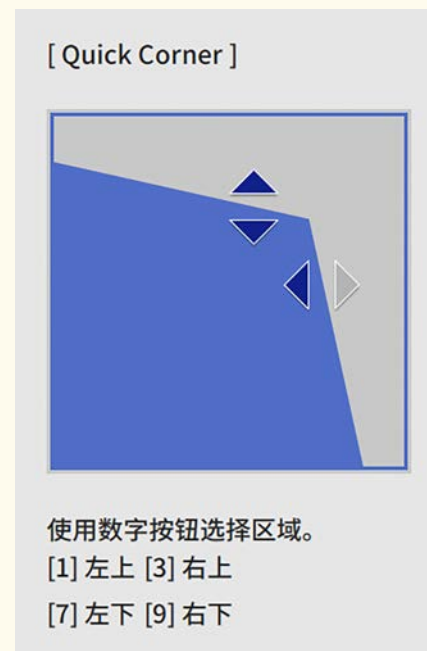

**8** 按照需要重复步骤 6 和 7 以调节任何剩余的角。

**9** 完成后，按 [Esc]。

几何校正设定现在在投影机**安装**菜单中设为 **Quick Corner**。

下一次按控制面板上的梯形校正调节按钮时，会显示区域选择屏幕。



要保存已调节图像的当前形状，请选择**保存记忆**。最多可在记忆中保存三个图像形状。

☛ 安装 > 几何校正 > 记忆 > 保存记忆

▶▶ **相关链接**

- "投影机安装设定 - 安装菜单" p.221

## 用弧形校正对图像形状进行校正

您可以使用投影机**弧形校正**设置调节曲面或球形表面上投影的图像。

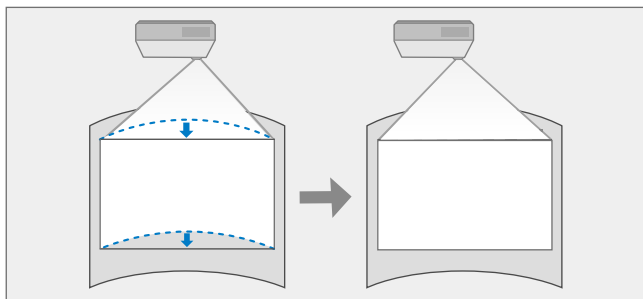

如果更改**屏幕类型**和**屏幕位置**设置，调节会重置。

**1** 打开投影机并显示一个图像。

**2** 按控制面板或遥控器上的 [Menu] 按钮。

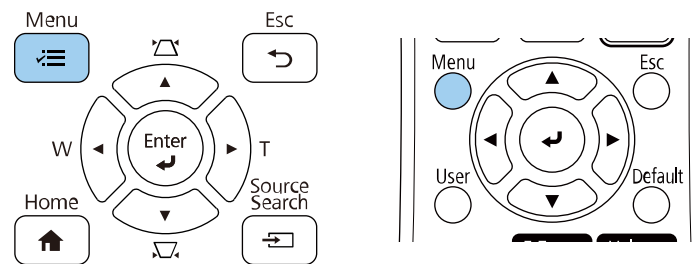

还可以使用遥控器上的 [Keystone] 按钮打开**几何校正**屏幕 (CB-805F/CB-800F)。按 [Keystone] 按钮并执行步骤 5。

**3** 选择**安装**菜单并按 [Enter]。

常用项	安装
图像	固定安装 关
信号 I/O	测试图样
安装	安装支架安装指南
显示设定	垂直安装 否
操作	投影模式 前投/翻转
管理	自动屏幕调节
网络	几何校正 点校正
笔/触摸	数码变焦
交互	连接 ELPCB02 关
多画面投影	手指触控组件
记忆	遥控接收器 关
ECO	屏幕类型 16:9
初始/全部设置	高海拔模式 关
	重置安装设置
	显示设定
	图样显示
	图样类型

**4** 选择**几何校正**，然后按 [Enter]。

**5** 选择**弧形校正**，然后按 [Enter]。



您会看到**弧形校正**屏幕。

**6** 选择**弧形校正**，然后按 [Enter]。



您会看到**区域选择**屏幕。

**7** 使用箭头按钮选择想要调节图像的区域，然后按 [Enter]。

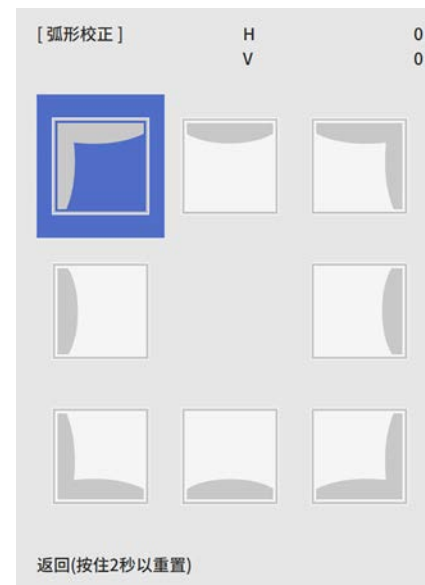

**8** 按箭头按钮根据需要调节所选区域的图像形状。  
要返回区域选择屏幕，请按 [Enter]。



如果看到此屏幕，您不能朝灰三角所示的方向进一步调节形状。

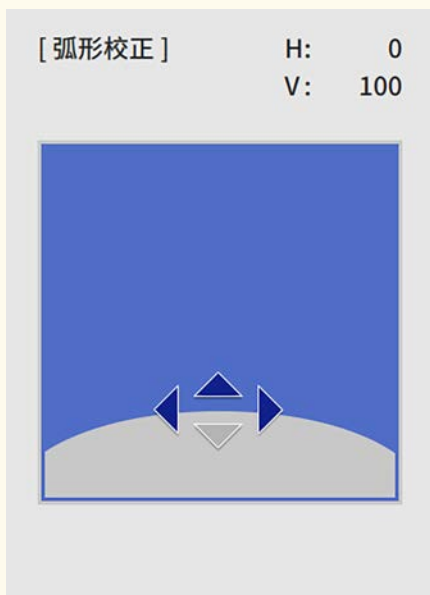

## 相关链接

- "投影机安装设定 - 安装菜单" p.221
- "用 Quick Corner 校正图像形状" p.68
- "使用点校正对图像形状进行校正" p.72

## 使用点校正对图像形状进行校正

可使用投影机的点校正设定微调图像部分的图像形状。图像划分为一个栅格，允许您根据需要将栅格上的交叉点以纠正失真。

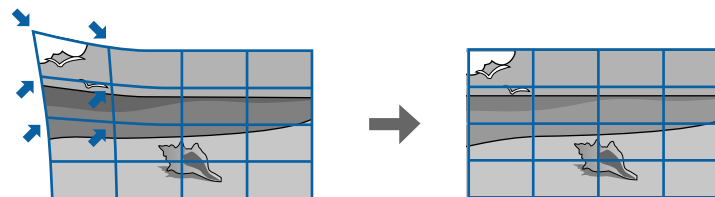

如果更改**屏幕类型**和**屏幕位置**设置，调节会重置。

**9** 按照需要重复步骤 7 和 8 以调节任何剩余的角。

**10** 完成后，按 [Esc]。



- 可对校正结果进行微调。使用 **Quick Corner** 调整图像倾斜角度，然后使用**点校正**进行微调。在步骤6中，在屏幕上选择 **Quick Corner** 或**点校正**。
- 要保存已调节图像的当前形状，请选择 **保存记忆**。最多可在记忆中保存三个图像形状。
  - ☛ **安装 > 几何校正 > 记忆 > 保存记忆**
- 要重置 **弧形校正**，请在区域选择屏幕显示时按住 [Esc] 约 2 秒，然后选择**是**。

**1** 打开投影机并显示一个图像。

**2** 按控制面板或遥控器上的 [Menu] 按钮。

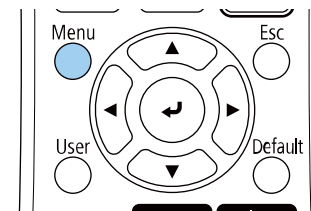
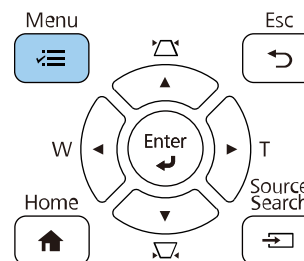



还可以使用遥控器上的 [Keystone] 按钮打开**几何校正**屏幕 (CB-805F/CB-800F)。按 [Keystone] 按钮并执行步骤 5。

**3** 选择**安装**菜单并按 [Enter]。

常用项	安装
图像	固定安装 关
信号 I/O	测试图样
<b>安装</b>	安装支架安装指南
显示设定	垂直安装 否
操作	投影模式 前投/翻转
管理	自动屏幕调节
网络	几何校正 点校正
笔/触摸	数码变焦
交互	连接 ELPCB02 关
多画面投影	手指触控组件
记忆	遥控接收器 关
ECO	屏幕类型 16:9
初始/全部设置	高海拔模式 关
	重置安装设置
	显示设定
	图样显示
	图样类型

**4** 选择**几何校正**，然后按 [Enter]。

**5** 选择**点校正**，然后按 [Enter]。

[几何校正]	返回
水平/垂直梯形校正	
Quick Corner	
弧形校正	
✓ 点校正	
记忆	

**6** 选择**点校正**，然后按 [Enter]。

[点校正]	返回
Quick Corner	
点校正	
重置	



要进行微调，请选择 **Quick Corner** 粗略校正图像的形状和大小，然后选择**点校正**对图像进行精确调节。

**7** 选择**点编号**，然后按 [Enter]。

投影图像上会出现栅格。



如果要更改栅格颜色以提高可见性，请按 [Esc]，然后在**点校正**菜单中选择选择其他**图样色彩**设定。

**8** 使用箭头按钮选择要校正的点，然后按 [Enter]。

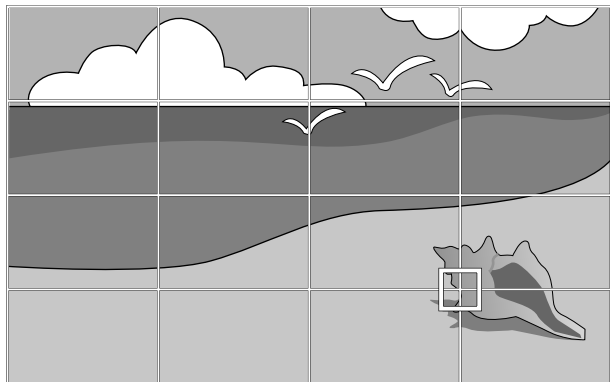

**9** 根据需要使用箭头按钮校正失真。

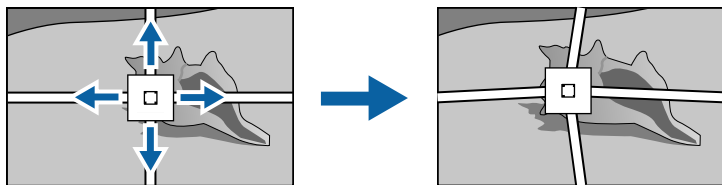

**10** 要校正任何剩余点，请按 [Esc] 键返回上一屏幕，然后重复步骤8和9。

**11** 完成后，按 [Esc]。



- 要保存已调节图像的当前形状，请选择 **保存记忆**。最多可在记忆中保存三个图像形状。
  - 安装 > 几何校正 > 记忆 > 保存记忆
- 要将 **点校正** 设定重置为其原始位置，请在 **点校正** 屏幕上选择 **重置**。

## 相关链接

- "投影机安装设定 - 安装菜单" p.221
- "用 Quick Corner 校正图像形状" p.68

## 从记忆中加载图像形状设置

您可以加载选择的图像形状设置并将其保存到投影机的记忆中，然后将其应用到当前图像。

- 1 打开投影机并显示一个图像。
- 2 按住遥控器上的 [Num] 按钮，然后按下与所保存设置数字相符的数字按钮 (1、2 或 3)。

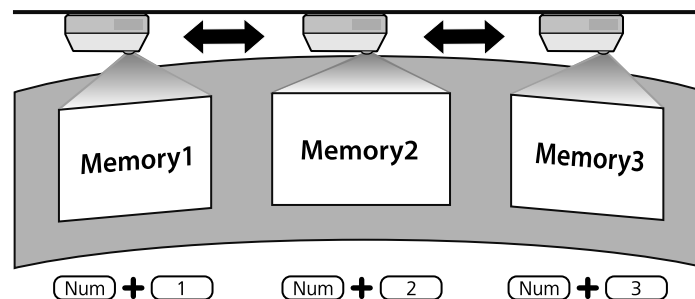

上图只是示例。

- 3 完成设置加载后，请按照屏幕上的说明操作。

## 用边角标记对图像形状进行校正

如果在投影表面上安装边角标记，则可以使用投影机**自动屏幕调节**设定自动校正图像的形状 (CB-1485Fi)。

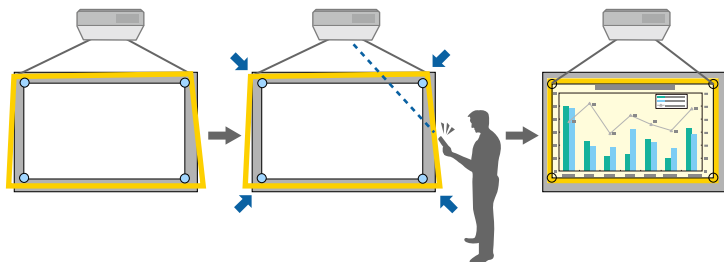

- **自动屏幕调节**可能无法正常使用，具体视投影屏幕的表面而定。以下情况下，可执行**自动屏幕调节**：
  - 屏幕表面平整。
  - 投影表面不带有图案或污浊，并且屏幕表面没有其他障碍物。
- 在执行 **自动屏幕调节**之前，请设置屏幕类型设定。更改**屏幕类型**时，调节会重置。
- 如果移动图像，则无法正确校正图像形状。

自动屏幕调节可以校正以下情况的投影图像失真：

- 画面大小为 110 英寸或更小
- 投影角度在所有方向上正对投影表面约3°的范围内

**1** 打开投影机并显示一个图像。

**2** 按控制面板或遥控器上的 [Menu] 按钮。

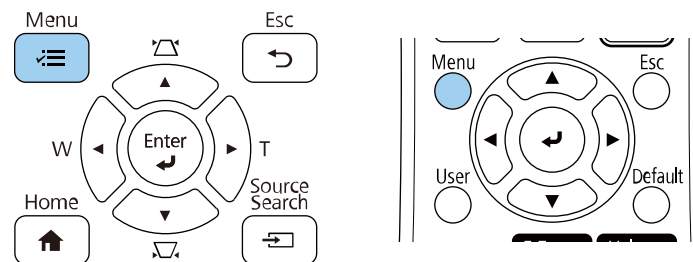

**3** 选择**安装菜单**并按 [Enter]。

常用项	安装	
图像	固定安装	关
信号 I/O	测试图样	
安装	安装支架安装指南	
显示设定	垂直安装	否
操作	投影模式	前投/翻转
管理	自动屏幕调节	
网络	几何校正	点校正
笔/触摸	数码变焦	▼
交互	连接 ELPCB02	关
多画面投影	手指触控组件	
记忆	遥控接收器	关
ECO	屏幕类型	16:9 ▼
	高海拔模式	关
初始/全部设置	重置安装设置	
	显示设定	
	图样显示	
	图样类型	

**4** 选择**自动屏幕调节**，然后按 [Enter]。



您会看到向导屏幕。

**5** 按照屏幕上的说明调节投影图像的位置，使边角标记刚好出现在黄色区域内。

**6** 按下 [Enter] 键。  
将出现向导图样，投影机开始调整图像形状。

如果调整后投影图像的形状存在任何失真，请使用 **Quick Corner** 校正来校正图像形状。

您可以使用广角和远焦按钮缩放图像。



- 要获得质量最佳的图像，建议您调节投影机的安装位置，以获得正确的图像尺寸和形状。
- 我们建议开始投影至少 30 分钟后调整图像大小，因为刚启动投影机时图像不稳定。

**1** 打开投影机并显示一个图像。

**2** 按投影机控制面板上的 Wide（广角）按钮可放大图像。按 Tele（远焦）按钮可缩小图像。

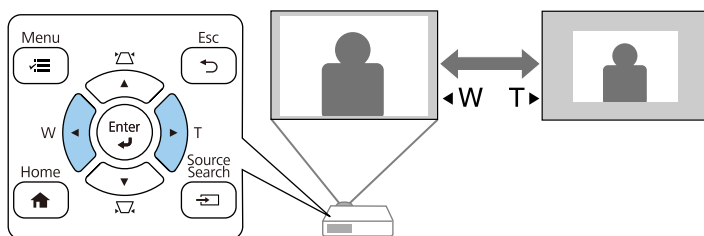

您也可以在投影机**安装菜单**中调节**数码变焦**设定。

## ▶ 相关链接

- "投影机安装设定 - 安装菜单" [p.221](#)

您可以使用**图像位移**功能调节图像位置，且无需移动投影机。



- 使用 数码变焦设置缩小图像时，此功能可用。
- 我们建议开始投影至少 30 分钟后调整图像位置，因为刚启动投影机时图像不稳定。

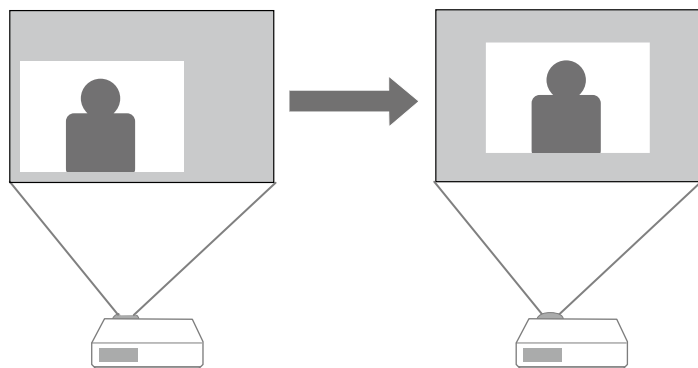

**1** 打开投影机并显示一个图像。

**2** 使用广角和远焦按钮调节图像大小。  
调节图像大小后，图像位移屏幕自动显示。

**3** 使用箭头按钮调节图像位置。

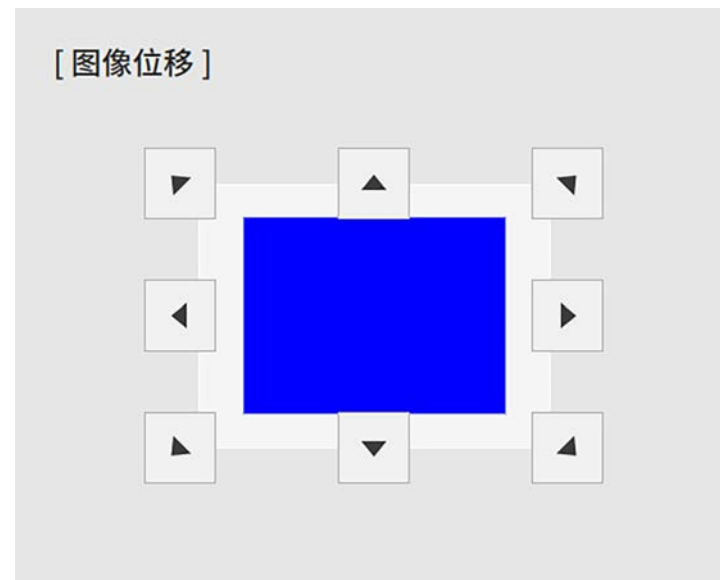

**4** 按下 [Esc] 按钮关闭调节屏幕。

如果 10 秒后没有操作，调节屏幕将会消失。



- 即使投影机关闭后，**图像位移**设置将仍然保留。如果要更改安装位置或投影机角度，需要重新调整位置。
- 您也可以投影机 **安装**菜单中调节**图像位移**设定。

## ▶▶ 相关链接

- "投影机安装设定 - 安装菜单" [p.221](#)

多个图像源连接到投影机时，如计算机和 DVD 机，您可以在不同图像源之间切换。

- 1** 请确保想要使用的所连图像源已打开。
- 2** 对于视频图像源，请插入 DVD 或其他视频介质，然后按播放。
- 3** 请执行以下一项操作：
  - 按控制面板或遥控器上的 [Source Search] 按钮，直至看到来自想要源的图像。

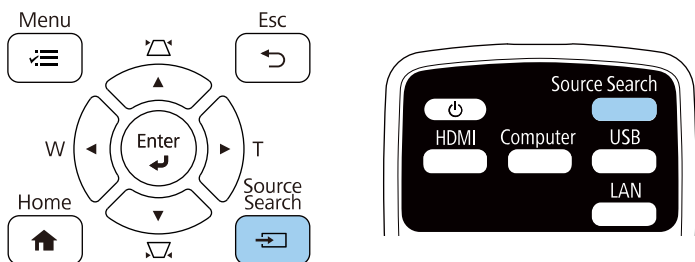

检测不到图像信号时显示此屏幕。请检查投影机 and 图像源之间的电缆连接。

[信号源搜索]	
	信号状态
HDMI1	关
HDMI2	关
HDMI3	关
HDBaseT	关
计算机1	关
视频	关
USB Display	关
USB1	关
USB2	关
LAN	关
Screen Mirroring1	关

输入图像信号。  
用 ◀ 按钮选择信号源。

连接到HD BASE T连接控制单元的 HDMI 端口的任何设备都显示为 HDBaseT 图像信号源。

- 按遥控器上适合所需视频源的按钮。如果该源有一个以上的端口，请再按一下按钮以循环选择视频源。

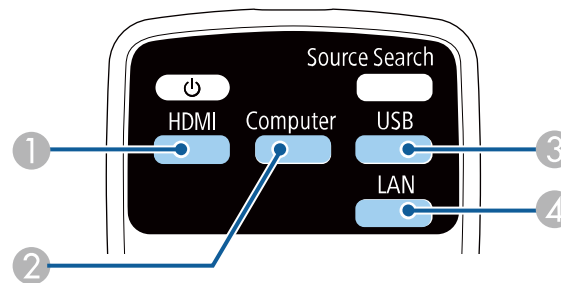

- ① 视频、HDMI 和 HDBaseT 信号源 (Video、HDMI1、HDMI2、HDMI3 端口和连接到 HDBaseT 端口的设备)
  - ② 计算机端口源 (Computer1 和 Computer2 端口)
  - ③ USB 端口源 (USB-B 端口和已连接到 USB-A 端口的外部设备)
  - ④ 网络源 (LAN 和 Screen Mirroring)
- 按控制面板或遥控器上的 [Home] 按钮。

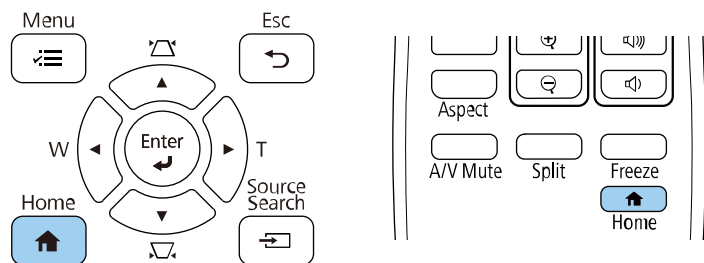

然后从显示的屏幕中选择您想要使用的源。



- 当投影机检测到输入信号时，输入信号源的显示顺序会改变。（检测到的输入信号源会出现在左上角位置。）
- 可使用投影机 **显示设定** 菜单中的 **为输入源缩略图排序** 设定调整输入信号源的显示顺序。
- 复选标记会出现在来自当前输入信号源的图像上。可以缩略图形式查看大多数信号源的当前输入图像预览（不同于内容回放模式下的 USB 输入信号源）。
- 如果可用输入信号源数量超过九个，则所需信号源可能会出现在下一页上。选择向右箭头可移到下一页。
- 连接到 HD BASE T 连接控制单元的 HDMI 端口的任何设备都显示为 HDBaseT 图像信号源。

投影机能以不同的长宽比显示图像。通常，视频源的输入信号确定图像的长宽比。对于某些图像，可以根据屏幕大小调整长宽比。

要始终对某个视频输入源使用特定长宽比，可使用投影机的**图像**菜单进行选择。

## ▶▶ 相关链接

- "更改图像长宽比" [p.81](#)
- "可用的图像长宽比" [p.81](#)
- "每个外观模式的投影图像外观" [p.81](#)
- "图像质量设定 - 图像菜单" [p.216](#)

## 更改图像长宽比

您可以更改所显示图像的长宽比。



- 更改长宽比之前，在投影机的 **安装** 菜单中设置**屏幕类型**设定。
  - 仅当 **比例**设置关闭或**比例模式**设置设为**全屏显示**时可用。
- ☛ **图像 > 比例 > 比例模式**

- 1 打开投影机并切换至想要使用的图像源。
- 2 按遥控器上的 [Aspect] 按钮。

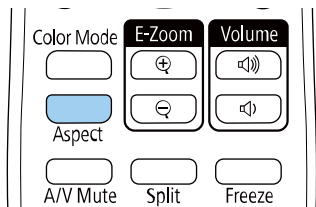

显示图像的形状和尺寸会改变，长宽比名称短暂出现在屏幕上。

- 3 要循环选择适合您输入信号的长宽比，请重复按 [Aspect] 按钮。



要显示不带黑条的图像，请根据计算机的分辨率在**图像**菜单中将**输入分辨率**设为**宽屏**或**正常**。

## ▶▶ 相关链接

- "图像质量设定 - 图像菜单" [p.216](#)

## 可用的图像长宽比

您可以根据所选的**屏幕类型**设置和图像源中的输入信号，选择以下图像长宽比。



- 请注意，根据版权法，出于商业用途使用投影机的长宽比功能缩小、放大或分割投影的图像可能侵犯该图像版权所有人的版权。

外观模式	说明
自动	按照输入信号和 <b>输入分辨率</b> 设定，自动设定长宽比。
全屏	使用投影区域完全尺寸显示图像，但不保持长宽比。
缩放	使用投影区域完全宽度显示图像并保持图像长宽比。超出投影屏幕边缘的区域将不投影。
原始	以原样显示图像 (保持长宽比和分辨率)。超出投影屏幕边缘的区域将不投影。

## 每个外观模式的投影图像外观

根据输入信号的长宽比和分辨率，黑带和剪切的图像会按照一定的长宽比投影。请参阅下表确认黑带和剪切图像的位置。



- 根据长宽比设置，黑色部分显示投影区中的图像区，灰色部分显示未显示图像的区域。
- **原始**的图像根据输入信号而变化。
- 可用长宽比设定取决于输入信号。
- 如果图像边缘和投影的屏幕框之间有空白，可使用投影机 **安装** 菜单中的**屏幕位置**设定调整图像的位置。

☛ **安装 > 屏幕类型 > 屏幕位置**

## 屏幕类型设置：16:10

外观模式	输入信号的长宽比		
	16:10	16:9	4:3
自动			
全屏			
缩放			
原始			

## 屏幕类型设置：16:9

外观模式	输入信号的长宽比		
	16:10	16:9	4:3
自动			
全屏			
缩放			
原始			

## 屏幕类型设置：4:3

外观模式	输入信号的长宽比		
	16:10	16:9	4:3
自动			
全屏			

外观模式	输入信号的长宽比		
	16:10	16:9	4:3
缩放			
原始			

## 屏幕类型设置：16:6



外观模式	输入信号的长宽比		
	16:10	16:9	4:3
自动			
全屏			

外观模式	输入信号的长宽比	
	16:6	21:9
自动		

外观模式	输入信号的长宽比	
	16:6	21:9
全屏		

## 屏幕类型设置：21:9

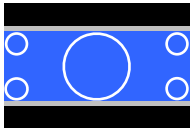
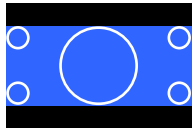
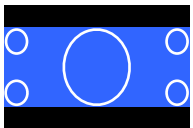
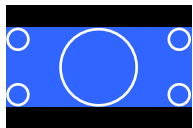
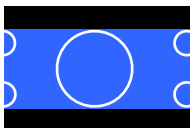
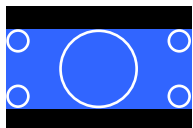
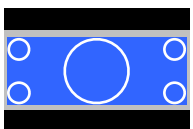
外观模式	输入信号的长宽比		
	16:10	16:9	4:3
自动			
全屏			
缩放			
原始			

外观模式	输入信号的长宽比	
	16:6	21:9
自动		
全屏		
缩放		
原始		

▶▶ 相关链接

- "投影机安装设定 - 安装菜单" [p.221](#)

投影机提供不同的颜色模式以针对各种观看环境和图像类型提供最佳亮度、对比度和颜色。您可以选择专为满足您图像和环境而设计的模式，或体验可用的模式。

### 相关链接

- "更改颜色模式" p.85
- "可用颜色模式" p.85
- "打开自动亮度调整" p.85

## 更改颜色模式

您可以使用遥控器更改投影机的颜色模式以针对观看环境优化图像。

- 1 打开投影机并切换至想要使用的图像源。
- 2 按遥控器上的 [Color Mode] 按钮以更改颜色模式。

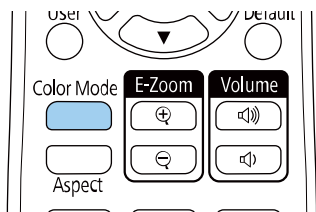

颜色模式短暂出现在屏幕上，之后图像外观会改变。

- 3 要循环选择适合您输入信号的所有可用颜色模式，请重复按 [Color Mode] 按钮。



您也可以在投影机的图像菜单设定颜色模式。

### 相关链接

- "图像质量设定 - 图像菜单" p.216

## 可用颜色模式

根据所使用的输入源，您可以设定投影机使用这些颜色模式：

颜色模式	说明
动态	这是最明亮的模式。最适合亮度优先。
上演	最适合投影鲜明图像。
影院	最适合看电影等。
sRGB	最适合忠实再现源图像的颜色。
黑板	最适合将图像直接投影在绿色黑板上。
DICOM SIM	最适合投影 X 光照片和其他医学图像。此模式仅供参考，不应用于医疗诊断。
多画面投影	最适合从多台投影机进行投影（减小图像之间的色调差异）。

## 打开自动亮度调整

打开动态对比度自动优化图像亮度。这会根据所投影内容的亮度提升图像对比度。

- 1 打开投影机并切换至想要使用的图像源。
- 2 按控制面板或遥控器上的 [Menu] 按钮。

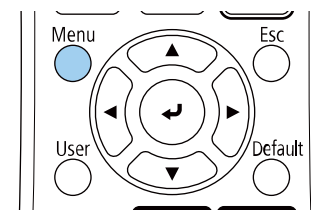
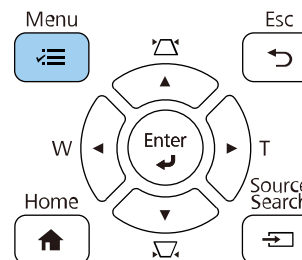

**3** 选择**图像**菜单，然后按 [Enter]。

常用项	图像	
图像	颜色模式	上演
信号 I/O	亮度	50
安装	对比度	50
显示设定	饱和度	50
操作	色调	50
管理	清晰度	50
网络	白平衡	
笔/触摸	动态对比度	关
交互	图像增强	
多画面投影	Gamma	0
记忆	RGBCMY	
ECO	重置为默认值	
初始/全部设置	信号源	计算机1
	输入分辨率	自动
	长宽比	自动
	比例	
	模拟信号调节	
	重置为默认值	

**4** 选择**动态对比度**，然后按 [Enter]。

**5** 选择以下一个选项，然后按 [Enter]：

- 正常适用于标准亮度调节。
- 高速 - 随场景变化即时调节亮度。

[ 动态对比度 ]	返回
高速	
正常	
✓ 关	

**6** 按 [Menu] 或 [Esc] 退出菜单。

您可以全方位微调投影图像中颜色的显示方式。

## 相关链接

- "调节色相、饱和度和亮度" p.87
- "调整 Gamma" p.88

## 调节色相、饱和度和亮度

您可以调节个别图像颜色的色相、饱和度和亮度设置。

- 1 打开投影机并切换至想要使用的图像源。
- 2 按控制面板或遥控器上的 [Menu] 按钮。

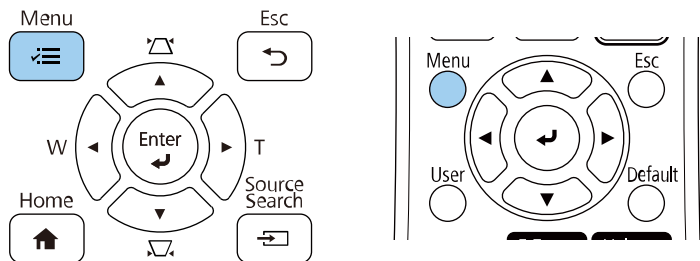

- 3 选择图像菜单，然后按 [Enter]。

常用项	图像	
图像	颜色模式	上演
信号 I/O	亮度	50
安装	对比度	50
显示设定	饱和度	50
操作	色调	50
管理	清晰度	50
网络	白平衡	
笔/触摸	动态对比度	关
交互	图像增强	
多画面投影	Gamma	0
记忆	RGBCMY	
ECO	重置为默认值	
初始/全部设置	信号源	计算机1
	输入分辨率	自动
	长宽比	自动
	比例	
	模拟信号调节	
	重置为默认值	

- 4 选择 RGBCMY，然后按 [Enter]。

- 5 选择要调节的颜色，然后按 [Enter]。

[ RGBCMY ]		返回	
	色相	饱和度	亮度
R	50	50	50
G	50	50	50
B	50	50	50
C	50	50	50
M	50	50	50
Y	50	50	50

- 6** 根据需要对以下各项进行设置：
- 要调节颜色的整体色相，偏蓝-偏绿-偏红，请调节 **色相** 设置。
  - 要调节颜色的整体鲜艳度，请调节 **饱和度** 设置。
  - 要调节颜色的整体亮度，请调节 **亮度** 设置。

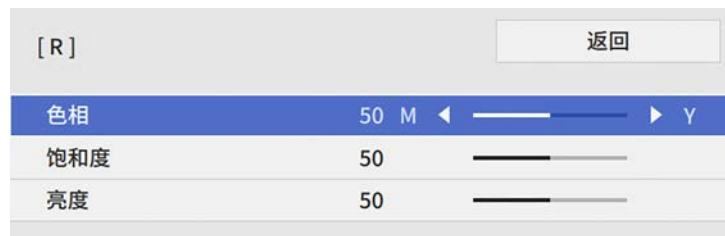

- 7** 按 [Menu] 或 [Esc] 退出菜单。

## 调整 Gamma

通过调整 Gamma 设定，您可以校正不同图像源之间发生的投影图像颜色中的差异。

- 1** 打开投影机并切换至想要使用的图像源。
- 2** 按控制面板或遥控器上的 [Menu] 按钮。

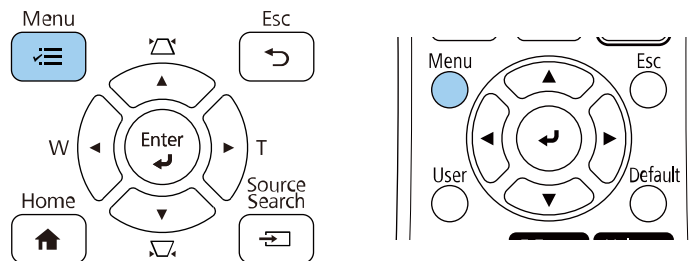

- 3** 选择 **图像** 菜单，然后按 [Enter]。



- 4** 选择 **Gamma**，然后按 [Enter]。

- 5** 选择并调节校正值。

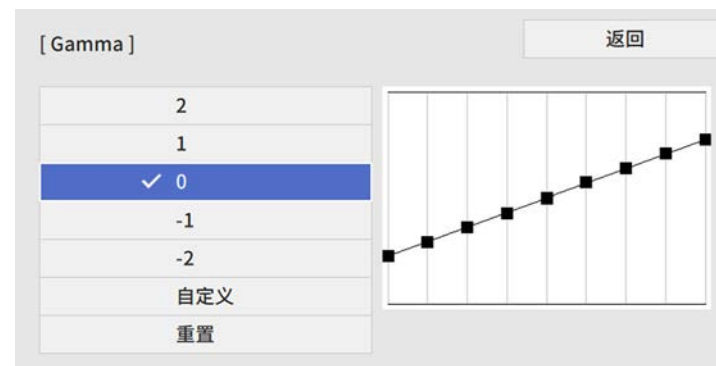

选择更小值时，您可以降低图像的整体亮度，让图像更为清晰锐利。选择更大值时，图像的暗色区域变得更亮，但是相对浅色区域的饱和度可能会变弱。

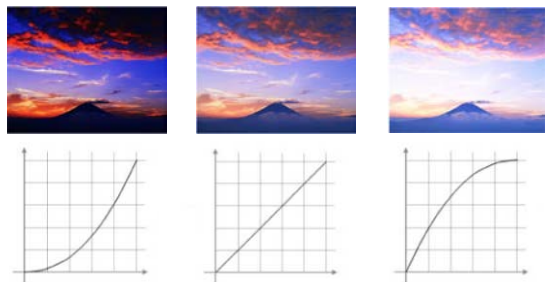

- 如果在投影机的 **图像** 菜单中将 **颜色模式** 设定为 **DICOM SIM**，请根据投影尺寸选择调整值。
- 如果投影尺寸为 80 英寸或更小，则选择较小值。
- 如果投影尺寸为 80 英寸或更大，则选择较大值。
- 根据设定和屏幕规格，可能无法正确再现医学图像。

**6** 要进行更精确的调节，请选择**自定义**，然后按 [Enter]。

**7** 按向左或向右箭头按钮在 **Gamma** 调节图形上选择要调整的色调。然后按向上或向下箭头按钮以调节值，再按 [Enter]。

[ Gamma ]

闪烁部分为调节对象。

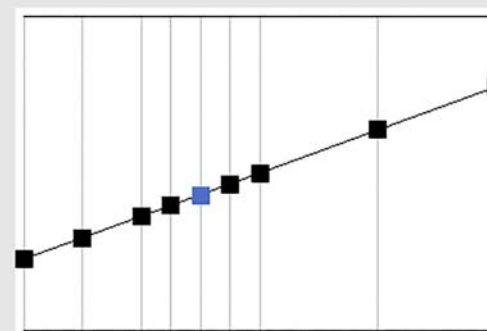

**8** 按 [Menu] 或 [Esc] 退出菜单。

可通过调整图像分辨率再现具有更强烈纹理和材质感的图像。

**1** 打开投影机并切换至想要使用的图像源。

**2** 按控制面板或遥控器上的 [Menu] 按钮。

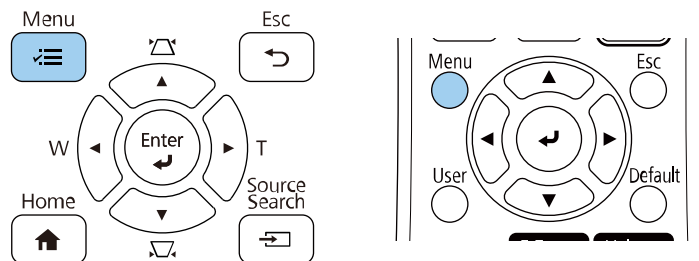

**3** 选择**图像**菜单，然后按 [Enter]。

常用项	图像	
图像	颜色模式	上演
信号 I/O	亮度	50
安装	对比度	50
显示设定	饱和度	50
操作	色调	50
管理	清晰度	50
网络	白平衡	
笔/触摸	动态对比度	关
交互	图像增强	
多画面投影	Gamma	0
记忆	RGBCMY	
ECO	重置为默认值	
初始/全部设置	信号源	计算机1
	输入分辨率	自动
	长宽比	自动
	比例	
	模拟信号调节	
	重置为默认值	

**4** 选择**图像增强**，然后按 [Enter]。

**5** 选择**图像预设模式**，然后按 [Enter]。



**6** 选择预设选项，然后按 [Enter]。



下列保存在预设选项中的设置会应用到图像。

- 降噪

- MPEG 降噪
- 倍频转换
- 超解像
- 细节增强

**7** 根据需要分别调整投影机**图像**菜单中的每项设置。

- 要减少图像中的闪烁，可调节 **降噪** 设置。
- 要检查MPEG 视频中出现的噪音或伪影，可调整 **MPEG 降噪** 设置。
- 要转换某些视频图像类型的转换隔行 - 逐行信号，请调整 **倍频转换** 设置。
  - **关**：适用于快速移动的视频图像。
  - **视频**：适用于大多数视频图像。
  - **电影/自动**：适用于影片、计算机图形和动画。



仅在当前信号为隔行信号 (480i/576i/1080i) 时显示此设定。

- 为了减少投影低分辨率图像时出现的模糊现象，请调整 **超解像** 设置。
- 要创建具有更强烈纹理和材质感的图像，请调整 **细节增强** 设置。



预设选项中的设置值会被覆盖。

**8** 按 [Menu] 或 [Esc] 退出菜单。

您可以调节投影机灯光的亮度。

**1** 打开投影机并切换至想要使用的图像源。

**2** 按控制面板或遥控器上的 [Menu] 按钮。

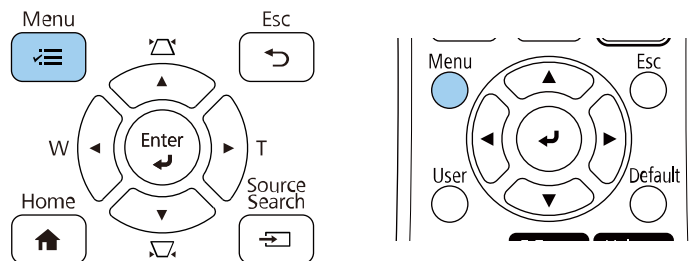

**3** 选择**操作**菜单并按 [Enter]。

常用项	操作
图像	自动搜索信号源 开
信号 I/O	灯光亮度控制
安装	直接开机 关
显示设定	自动开机 关
操作	睡眠模式 开
管理	睡眠模式时间 10 分钟
网络	A/V Mute定时 开
笔/触摸	待机模式 通讯开启
交互	端口 有线LAN
多画面投影	快速启动 关
记忆	指示灯 开
ECO	反转方向按钮 关
初始/全部设置	重置操作设置
	管理
	用户按钮 灯光模式
	用户标识
	用户图样

**4** 选择**灯光亮度控制**，然后按 [Enter]。

**5** 要将亮度保持在特定级别，请选择**保持亮度**设定，然后选择**开**。

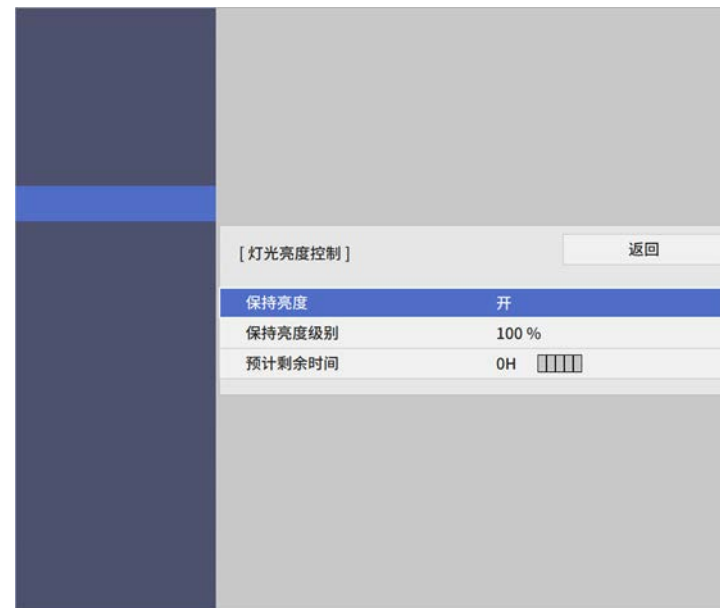

**6** 如果启用**保持亮度**，请选择**保持亮度级别**设定，然后选中**预计剩余时间**信息。

**7** 如果关闭**保持亮度**，请选择**灯光模式**设定：

- **正常**可将亮度设为最大。选择该项后，灯光使用时间约为 20,000 小时。
- **安静**可将亮度设为 70% 和降低风扇噪音。选择该项后，灯光使用时间约为 20,000 小时。
- **扩展**可将亮度设为 70% 并延长灯光的预期寿命。选择该项后，灯光使用时间约为 30,000 小时。

- 自定义可在 70 到 100% 之间选择自定义亮度。



- 8** 如果将**灯光模式**设定设为**自定义**，请选择**亮度级别**，然后使用向左和向右箭头按钮选择亮度。

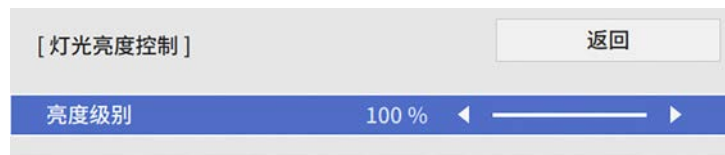

- 9** 按 [Menu] 或 [Esc] 退出菜单。



要获得最佳恒定亮度保持效果，请在投影机的**管理菜单**中将**灯光位置校准**设定设为**定期运行**。

### 相关链接

- "恒定亮度使用小时数" [p.93](#)
- "光源工作时间" [p.94](#)
- "投影机规格" [p.297](#)
- "投影机管理员设置 - 管理菜单" [p.227](#)

## 恒定亮度使用小时数

如果打开**保持亮度**，投影机可以保持恒定亮度的小时数会显示为**预计剩余时间**。



显示级别	预计剩余小时数
	10,000 或更多小时
█	8,000 到 9,999 小时
█	6,000 到 7,999 小时
██	4,000 到 5,999 小时
██	2,000 到 3,999 小时
██	0 到 1,999 小时



预计剩余时间显示的小时数仅供参考。

## 光源工作时间

光源工作时间取决于**亮度级别**设定和是否开启**保持亮度**。



- 光源工作时间取决于环境条件和使用情况。
- 此处所列小时数是近似值，不做任何保证。
- 可能要比预计灯光使用时间更早地更换内部部件。
- 如果**保持亮度**开启且使用时间超过所列使用小时数，则不能选择高**保持亮度级别**设定。

### 保持亮度关闭

亮度级别设定	灯光亮度减半（近似值）前的时间
100%	20,000 小时
90%	21,000 小时
80%	24,000 小时
70%	30,000 小时

### 保持亮度开启

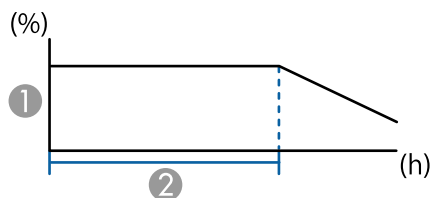

- ① 保持亮度级别
- ② 投影机可以保持恒定模式的时间（近似值）

保持亮度级别设定	投影机可以保持恒定模式的时间（近似值）
85%	6,000 小时
80%	10,000 小时
70%	19,000 小时

音量按钮控制投影机的内部扬声器系统。  
您也可以控制连接到投影机的外部扬声器的音量。  
您必须针对每个连接的输入源分别调节音量。

- 1 打开投影机并启动演示。
- 2 要降低或升高音量，请按所示的遥控器上的 [Volume] 按钮。

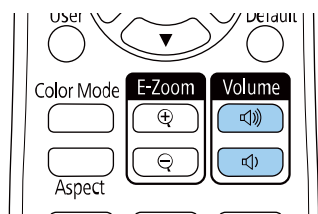

音量表出现在屏幕上。

- 3 要给输入源的特定级别设定音量，请在投影机的**信号 I/O** 菜单中选择**音量**。

## **⚠ 注意**

请勿以高音量设定开始演示。突然的高频噪音会对听力造成损害。  
在关机之前务必降低音量，以便开机后逐渐增大音量。

## ▶ 相关链接

- "输入信号设置 - 信号 I/O 菜单" [p.218](#)

您可以调换音频的左右频道，以匹配投影机的安装位置。

**1** 打开投影机并启动演示。

**2** 按控制面板或遥控器上的 [Menu] 按钮。

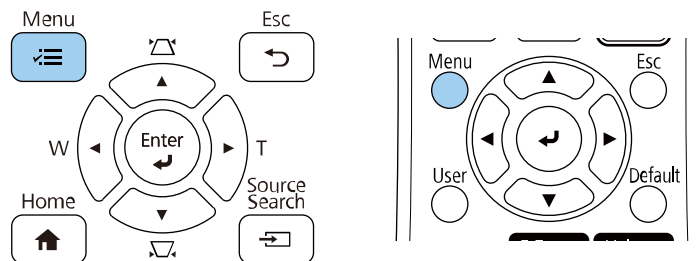

**3** 选择信号 I/O 菜单并按 [Enter]。

常用项	信号 I/O	
图像	音量	
信号 I/O	信号源	计算机1
安装	麦克风音量	50
显示设定	过扫描	自动
操作	EDID	
管理	HDMI Out强度	关
网络	重置为默认值	
笔/触摸	A/V输出	投影时
交互	反向音频	关
多画面投影	音频输出	自动
记忆	HDMI音频输出	
ECO	监视器输出口	监视器输出
初始/全部设置	USB Display	关
	HDMI连接	
	HDMI EQ设置	0
	重置信号 I/O 设置	
	安装	

**4** 选择反向音频，然后按 [Enter]。

**5** 根据安装位置选择设置，并按 [Enter]。

- 投影机安装到墙壁或天花板时，设为 开。
- 投影机放置在桌面时，设为 关。



**6** 按 [Menu] 或 [Esc] 退出菜单。

# 使用交互功能

按照以下部分中的说明使用交互功能。

## ▶▶ 相关链接

- "交互功能模式" [p.98](#)
- "使用交互功能之前的准备工作" [p.100](#)
- "白板屏幕（白板模式）" [p.104](#)
- "使用注释模式在投影图像上绘图" [p.110](#)
- "共享绘图" [p.113](#)
- "从投影屏幕控制计算机功能（计算机交互模式）" [p.119](#)
- "控制文件摄像机" [p.123](#)
- "选择网络设备显示" [p.124](#)
- "通过网络使用交互功能" [p.126](#)
- "使用 Split Screen 投影" [p.127](#)

您可以利用交互功能执行下列操作：



- 交互功能仅适用于 CB-1485Fi。
- 要使用手指执行触控操作，请安装手指触控组件。参阅投影机 安装手册了解详细信息。

- 在白板模式下，您可以使用互动笔或手指在投影“白板”上书写。

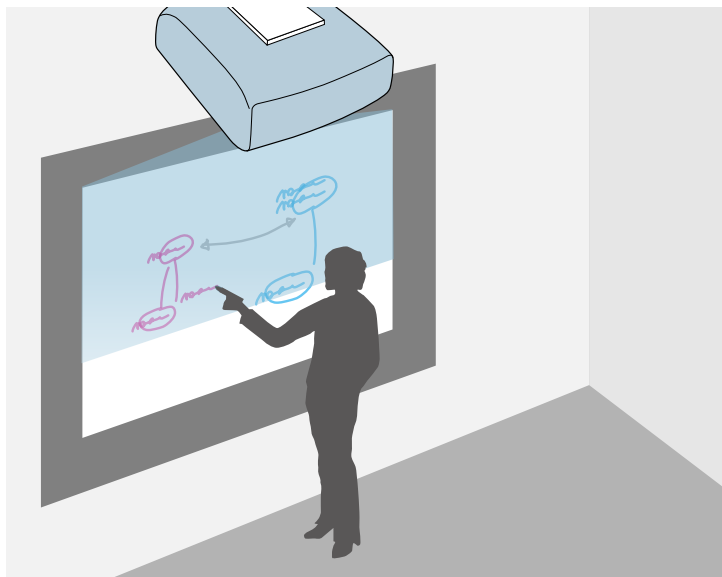

您不需要使用计算机或安装任何其他软件，即可使用内置白板绘图功能。在开会时可取代白板，因此非常有用。

您可以与其他投影机共享您创建的绘图内容，将其另存为 PDF 或 PNG 文件，并将其打印出来或以邮件形式发送。

- 在注释模式下，您可以使用互动笔或手指从计算机、平板电脑、文件摄像机、或其他源向投影的内容中添加注释。



这可以帮助您强调投影信息或加入附加注释，从而提高讲课或演示效率。

您可以捕获带注释的页面，然后保存或打印。

- 在计算机交互模式下，您可以像使用鼠标一样使用互动笔或手指。这允许您浏览、选择和滚动从计算机投影的内容。

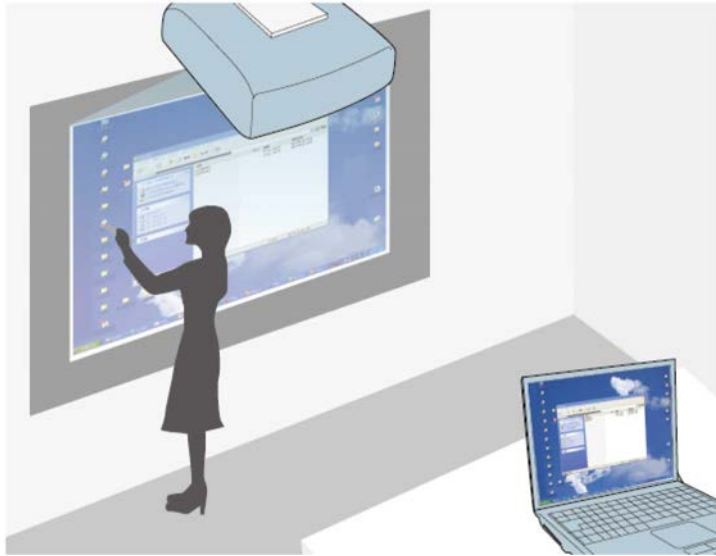

- 此外，还可以利用 Easy Interactive Tools 软件提供附加交互功能，如保存和打印注释。参阅 *Easy Interactive Tools 操作指南* 了解相关说明。
- 通过多个投影机投影的图像生成一个统一图像时，仅可使用计算机交互模式。使用 Easy Interactive Tools 软件在屏幕上绘图。

## ► 相关链接

- "白板屏幕（白板模式）" [p.104](#)
- "使用注释模式在投影图像上绘图" [p.110](#)
- "从投影屏幕控制计算机功能（计算机交互模式）" [p.119](#)
- "获得最新本本文档" [p.11](#)

本节介绍关于设置和使用互动笔或用手指执行触摸操作的安全使用须知。请先阅读相关使用须知，然后再使用交互功能。

## ▶ 相关链接

- "交互功能安全使用须知" p.100
- "使用互动笔" p.100
- "用手指执行交互触摸操作" p.101

## 交互功能安全使用须知

交互功能通过红外线通讯进行操作。使用此功能时，请注意以下重点。

- 请确保没有强光或日光照射在互动笔接收器和投影屏幕上。
- 如果互动笔接收器上沾有灰尘，可能会干扰红外线通讯，从而不能正常使用此功能。如果接收器出现脏污，请予以清洁。
- 请勿在互动笔接收器盖上涂上颜料或贴上标签。
- 请勿在互动笔所在房间中使用红外线遥控器或红外线麦克风，否则互动笔可能工作不正常。
- 请勿在投影机附近使用产生强噪音的设备，如旋转设备或变压器。否则，可能无法使用交互功能。

## 使用互动笔

在使用互动笔之前，请先设置系统并校准笔。参阅投影机 *安装手册* 了解相关说明。



如果在执行下列操作后出现位置偏差，则需要重新校准系统：

- 执行几何校正
- 调节图像大小
- 使用图像位移功能
- 改变投影机位置

投影机随附一支蓝色笔和一支橙色笔，可通过笔头的颜色来区分。您可以使用任意一支笔，也可以同时使用两支笔（每种颜色一支）。

确保笔中已装入电池。

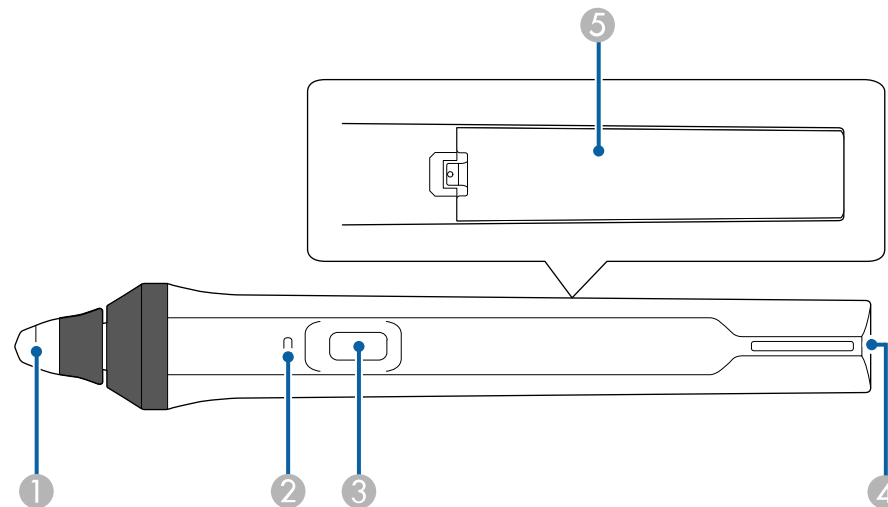

- ① 笔尖
- ② 电池指示灯
- ③ 按钮
- ④ 吊带安装点
- ⑤ 电池盖

握住笔以将其开启。

使用完笔后，使笔远离投影屏幕。

### 注意

- 请勿用湿手使用互动笔，也不要可能在可能受潮的位置使用。互动笔不防水。
- 避免阳光直接照射投影机和投影屏幕，否则互动笔可能不工作。



- 笔放置 15 秒后会自动关闭。握住笔以将其恢复。
- 为达到最佳性能，手持笔时应使其垂直于板面，如下图所示。请勿盖住笔尖附近的黑条。

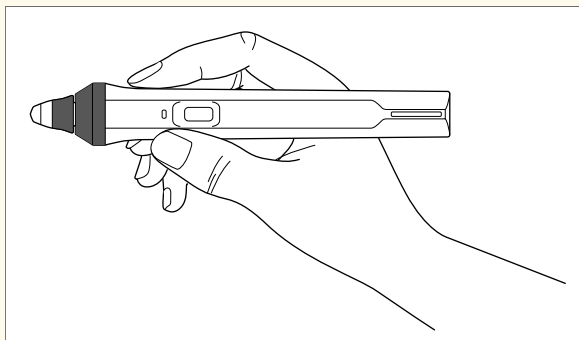

您可以使用笔执行下列操作：

- 在白板模式和注释模式下，在投影表面上书写或绘图。

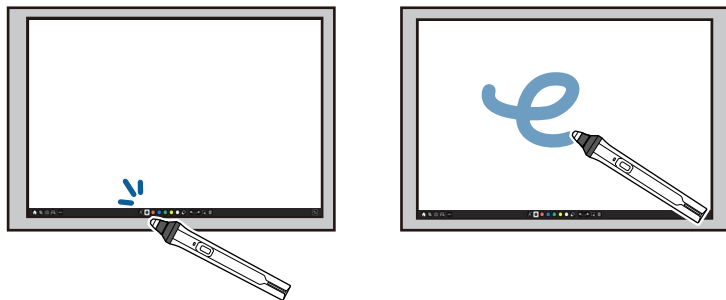

- 要选择一个投影项目（如图标），可以用笔尖点击投影表面。
- 要在投影屏幕上绘图，可以用笔点击投影表面，然后根据需要拖动笔。
- 要移动投影光标，可以悬停在表面上但不要触按表面。
- 要切换在 **交互** 菜单中选择的笔操作，请按侧面按钮。  
☛ **交互 > 笔按钮动作**

- 在计算机交互模式下，将笔用作鼠标。

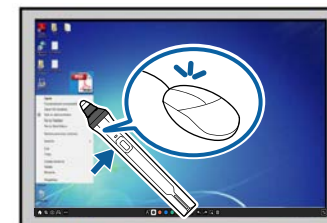

- 用笔尖点击投影表面相当于单击左键。
- 用笔尖点击两次相当于双击。
- 按下侧面的按钮相当于单击右键。
- 用笔点击并拖动笔相当于单击并拖动。
- 悬停在表面上但不触按表面，可以移动光标。



- 如果不希望使用悬停功能，可以使用投影机 **笔/触摸** 菜单中的 **笔悬停** 设置将其关闭。
- 要使长按笔操作起到右键单击的作用，请在投影机的 **笔/触摸** 菜单中将 **笔跟踪模式** 设定设为 **鼠标模式**，并将 **按住** 设定设为 **右键单击**。
  - ☛ **笔/触摸 > 计算机交互 > 笔跟踪模式**
  - ☛ **笔/触摸 > 计算机交互 > 按住**

## ▶▶ 相关链接

- "获得最新版本文档" [p.11](#)

## 用手指执行交互触摸操作

您可以用手指在投影屏幕上执行交互操作，就像使用互动笔一样。您可以单独使用笔或手指，或者同时使用两者。

在计算机交互模式下，投影机最多可识别6个触摸点。用手指执行触摸操作时，在注释模式和白板模式下可以使用两个手指。

在用手指执行触摸操作前，执行下列操作：

- 安装触摸单元
- 手动校准系统（针对笔）
- 执行角度调整（针对触摸单元）
- 校准系统（针对触摸操作）

参阅投影机 *安装手册* 了解这些操作的详细信息。

投影机开启且指示灯呈蓝色点亮状态后，触摸单元会开启，此时可用手指进行触摸操作。

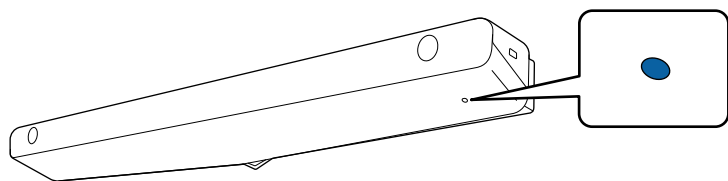

- 如果触摸单元未开启，请检查以下几点。
  - 投影机正常运行。
  - 如果 **垂直安装** 设定设为**是**，请确保**安装**菜单中的**投影模式**设置为**前**或**前投/翻转**。
  - 如果 **垂直安装** 设定设为**否**，请确保**安装**菜单中的**投影模式**设置为**前投/翻转**或**背投/翻转**。
  - **手指触控组件**菜单中的**电源**设定设为**开**。
    - ☛ **笔/触摸 > 手指触控组件 > 电源**
  - 触摸单元是否通过触摸单元连接线连接到投影机的 TCH 端口。
  - 由于手指的角度和指向方向不同，可能会出现位置偏差。
  - 指甲较长、缠有绷带或戴着指甲套时，可能无法正确执行触摸操作。
  - 如果手指或笔捏在一起或交叉时，可能无法正确识别触摸操作。
  - 如果衣物或身体其他部位靠近或接触到屏幕，可能无法正确执行触摸操作。
  - 如果执行触摸操作时徒手触摸屏幕，触摸操作可能无法正常工作。

您可以用手指执行下列触摸操作：

- 在注释模式和白板模式下，在投影表面上书写或绘图。

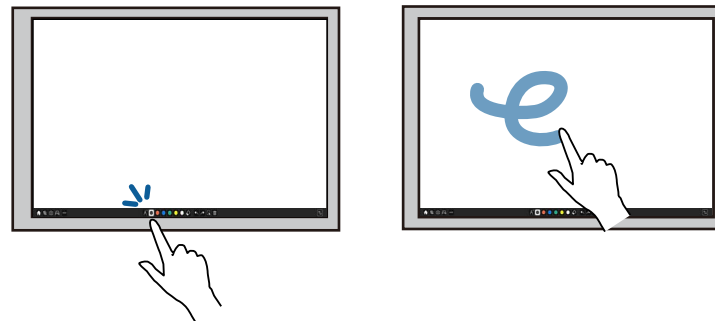

- 要选择一个投影项目（如图标），可以用手指点击投影表面。

- 要在启动投影机后首次在投影屏幕上绘图，请在工具栏中选择一支笔，然后用手指点击投影表面。若不按此进行操作，您首次使用触摸操作时，手指会起到橡皮擦的作用。
- 放大或缩小：用两个手指触按一个项目，然后分开两个手指（拉伸放大）或捏合两个手指（捏合缩小）。
- 旋转图像：用两个手指触按一个图像，然后转动手。
- 在计算机交互模式下，将手指用作鼠标。



- 用手指点击投影表面相当于单击左键。
- 用手指点击两次相当于双击。
- 用手指按住白板约3秒钟相当于单击右键 (Windows)。
- 用手指按下并拖动一个项目相当于单击并拖动。



- 如果您的设备支持这些功能，还可以执行下列操作：
  - 放大或缩小：用两个手指触按一个项目，然后分开两个手指（拉伸放大）或捏合两个手指（捏合缩小）。
  - 旋转图像：用两个手指触按一个图像，然后转动手。
  - 使用滑动等手势在浏览器窗口中上下滚动页面或者前后翻页。
- 每次只能用一根手指使用一种工具。

## ▶ 相关链接

- "交互触摸操作安全使用须知" p.103
- "获得最新本本文档" p.11

## 交互触摸操作安全使用须知

如果安装的触摸单元内置高功率激光器，则可用手指执行触摸操作。激光从手指触控组件后部的激光发散端口发出：

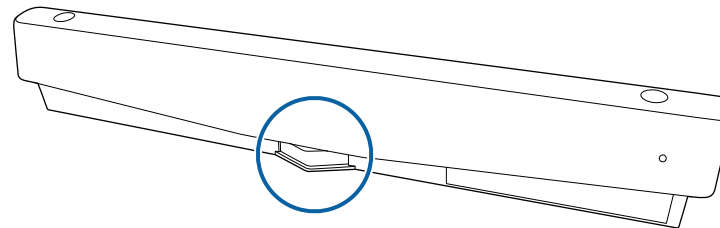

执行触摸操作时，请注意以下重点。

### ⚠ 警告

- 儿童用手指执行触摸操作时，必须有成人陪护。
- 切勿打开投影机或触摸单元的任何外壳。切勿尝试拆解或改造投影机或触摸单元。投影机内部电压可能造成严重伤害。
- 请勿让触摸单元发出的激光穿过任何光学物品（如放大镜或镜子）或在其表面进行反射。持续使用触摸单元可能导致火灾或意外事故，以及人身伤害。
- 如果投影机或触摸单元出现任何问题，应从插座上拔掉投影机电源线，并委托专业服务人员进行修理。持续使用触摸单元可能导致火灾或意外事故，损害您的眼睛。
- 请勿在距离触摸单元激光发散端口70 mm的范围内利用光学设备（如放大镜、显微镜）观察激光。否则，会损害您的眼睛。

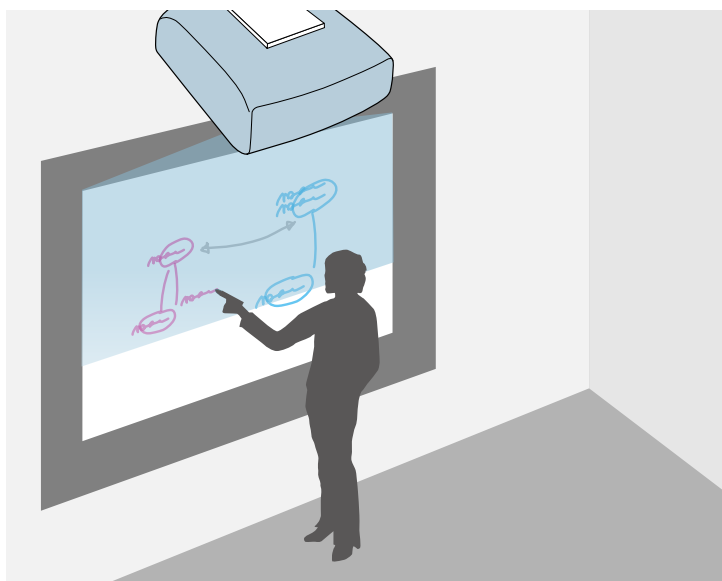

您可以使用投影机将白板图像投影到光滑表面上。随后，您可以使用互动笔或手指在图像上绘制字母和各种形状，如同在白板上操作。可以在没有白板的位置使用这一功能。



在白板模式下，您可以同时使用两支笔、或笔和手指。

### 相关链接

- "白板模式安全使用须知" p.104
- "启动白板模式" p.104

## 白板模式安全使用须知

使用此功能时，请注意以下重点。

- 投影机关机时所有绘制数据会被清除。

- 用户负责管理该等数据。对于用户数据或第三方使用此投影机的数据丢失、损害或泄露所造成的直接或间接损害，Epson 不承担任何责任。使用前请知悉。

## 启动白板模式

您可以使用白板模式工具栏在白板上绘图。

**1** 打开投影机。

**2** 按 [Home] 按钮。

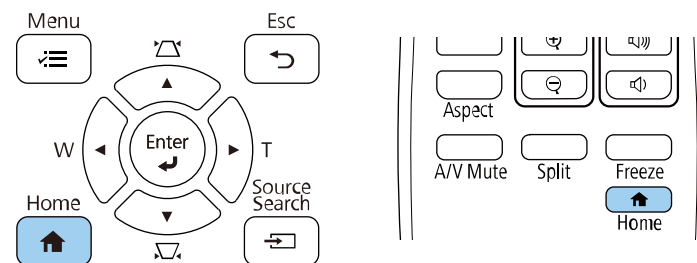

**3** 选择白板。

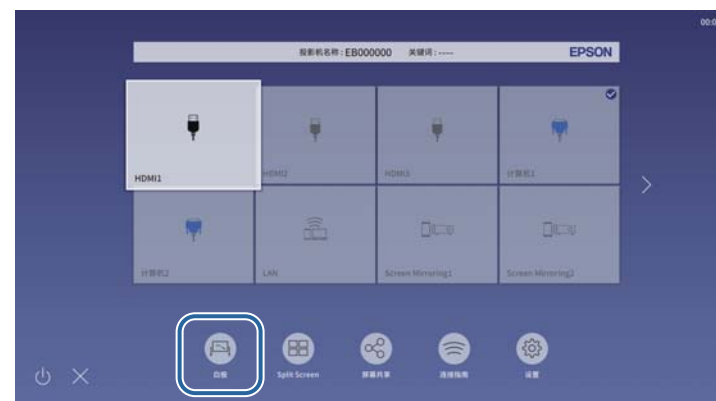

您会看到白板屏幕和工具栏。

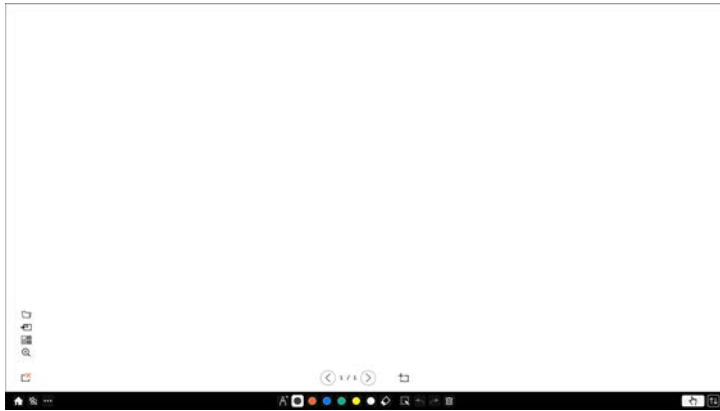



- 可以通过拖动的方式将工具栏移动到屏幕的右侧、左侧、顶部或底部。
- 还可以通过单击工具栏上的  启动白板模式。
- 如果切换到注释模式或其他图像源，您在白板模式下绘制的任何绘图都会保留。

## 白板模式工具栏

白板模式工具栏允许您在投影屏幕上绘图和书写。白板模式工具栏如下图所示。







- 也可以在绘图区域的任意位置按笔侧面的按钮来使用迷你工具箱。您可以在迷你工具箱上切换笔或橡皮擦的类型。
- 用手指执行触摸操作时，无法显示迷你工具箱。









 Home	显示主屏幕。
 A/V Mute	关闭视频和音频。再次点击按钮以打开视频和音频。

**4** 从屏幕底部显示的工具栏中选择要使用的绘图工具，然后使用互动笔或手指在投影屏幕上绘图。

### ▶ 相关链接

- "白板模式工具栏" [p.105](#)
- "在白板模式下导入图像" [p.108](#)
- "可在白板模式下打开的兼容文件类型" [p.109](#)

 其他工具	显示附加工具。 <ul style="list-style-type: none"> <li>✉ 邮件：通过电子邮件发送投影的屏幕。首先在投影机的<b>交互</b>菜单中设置<b>邮件</b>设定。</li> <li>💾 保存：保存显示的屏幕。首先在投影机的<b>交互</b>菜单中设置<b>保存</b>设定。</li> <li>🖨️ 打印：打印投影的屏幕。首先在投影机的<b>交互</b>菜单中设置<b>打印</b>设定。</li> <li>⌚ 时间设定：正计时或倒计时。</li> <li>📺 传送屏幕：使用 Epson iProjection 软件共享当前屏幕。</li> <li>👥 参与者名单：显示用户选择屏幕，以便使用通过网络连接到投影机的设备进行投影。</li> <li>❓ 帮助：显示提供工具栏功能的帮助屏幕。选择<b>关闭</b>以关闭帮助屏幕。</li> <li>清空所有绘制内容：清除当前绘制内容和图像，使白板模式恢复其默认状态。</li> </ul>
 笔	显示可用的笔类型、粗细或形状。
 颜色	切换绘画的颜色。
 橡皮擦	切换为橡皮擦。选择橡皮擦大小。

 选择	选择已绘制内容或插入的图像，以便执行移动项目或调整其尺寸等操作。 <ul style="list-style-type: none"> <li>选择已选对象或图像右下方的  图标以执行操作。要粘贴复制的对象或图像，请点击屏幕，选择  图标并选择<b>粘贴</b>。</li> <li>拖动区域的边缘可放大或缩小对象或图像。</li> <li>拖动区域顶部的  可旋转所选对象或图像。</li> </ul>
 撤消	取消之前的操作。
 重做	取消撤消操作并恢复之前的状态。
 清除屏幕	清除显示页面中的所有绘图。
 关闭触摸功能/开启触摸功能	暂时禁用触摸操作，以避免意外操作。还可以启用已禁用的触摸操作。
 最小化	隐藏工具栏。



- 您可以在白板屏幕上显示的图像数量和尺寸如下。
  - 一页最多 1920 × 1080 像素 × 2 文件
  - 最多 20 页
- 绘制好的对象会显示在导入图像前方。
- 如果对象或图像被移出投影屏幕，您不能选择这些对象或图像。

## 白板模式下使用的其他按钮

白板模式下的按钮允许您使用白板模式功能。

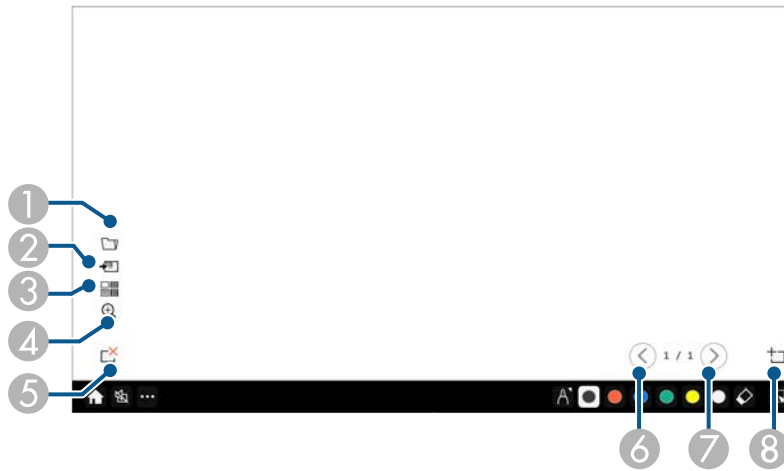

①	📁 打开 打开文件并将数据读入到新页面中。
②	🖼️ 添加图像 将图像文件导入当前页面。
③	🎨 背景 选择背景模板。 选择 📁 添加用户模板。

④	🔍 缩放 放大或缩小投影图像。 <ul style="list-style-type: none"> <li>🔍: 缩小图像。</li> <li>🔍: 放大图像。</li> <li>🔍: 恢复原来尺寸。</li> <li>🔍: 放大所选区域。</li> </ul>
⑤	🗑️ 删除页面 删除当前页面。
⑥	< 上一页 显示上一页。
⑦	> 下一页 显示下一页。
⑧	📄 新建页面 在当前显示的页面之后添加新页面。最多可添加 20 页。

### ▶▶ 相关链接

- "主屏幕" [p.53](#)
- "暂时关闭图像和声音" [p.144](#)
- "通过电子邮件发送绘图内容" [p.113](#)
- "保存绘图内容" [p.115](#)
- "打印绘图内容" [p.117](#)
- "选择网络设备显示" [p.124](#)

## 在白板模式下导入图像

可在白板模式下将图像导入当前页面。可以从连接的 USB 存储设备或网络文件夹导入文件，或从网络扫描仪扫描图像并导入。

- 要从 USB 存储或网络文件夹导入图像，请先在投影机 **交互** 菜单中设置 **保存** 设定。
- 要扫描纸质文档，请确保将具有扫描功能的支持的打印机连接到投影机，然后先在投影机 **交互** 菜单中设置 **打印** 设定。



- 支持包含 ESC/P-R 命令的打印机。
- 某些产品（如独立式扫描仪）不能使用此功能。有关支持产品的清单，请联系 Epson 寻求帮助。
- 打印机处于不可打印状态，如墨水用尽时，您不能扫描文档。

使用您的产品进行扫描时，即使以下扫描功能可用，也不能使用：

- 使用产品上的扫描按钮。
- 扫描部分文稿。
- 使用自动文稿送纸器 (ADF) 扫描原稿。

**1** 如果扫描纸质文档，请将原件放入产品中。

**2** 选择白板左下角的  图标。  
您会看到添加图像屏幕。

**3** 在扫描屏幕上选择以下保存设置。

- 从 USB 存储或网络文件夹



• 从扫描仪

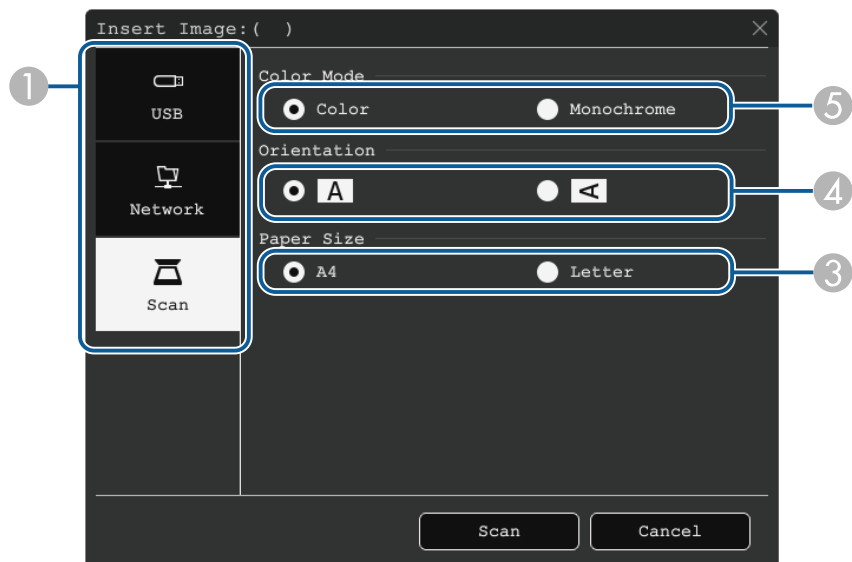

- ① 选择要导入的图像的位置。
- ② 选择要导入的文件。
- ③ 选择打印纸尺寸。
- ④ 选择扫描文稿的方向。
- ⑤ 选择彩色或单色。

**4** 选择开或扫描。

导入或扫描后，图像会在白板模式下投影为新页面。

### 可在白板模式下打开的兼容文件类型

以下文件类型可在白板模式下打开并读入到页面中。图像大小超出页面时，会缩小以适合页面。

选择白板左下角的 或 图标时，仅可选择 .jpg 或 .png。

类型	文件类型（扩展名）	注解
图像	.jpg	不能读取以下文件。 • 分辨率超过 2048 × 2048 的图像 * • 扩展名为“.jpeg”的文件 • CMYK 颜色模式格式 • 逐行格式
	.png	无法读取分辨率超过 2048 × 2048 的图像。 *
PDF	.pdf	您可以打开 1.7 或更低版本的 PDF 文件。 指定页码，以打开 PDF 文件。如果文件有密码保护，请输入密码。
EWF2	.ewf2	指定页码，以打开 EWF2 (Epson 白板格式)文件。 如果文件有密码保护，请输入密码。

\* 可以使用最大分辨率为 1920 × 1080 的图像作为背景模板。如果使用的图像小于 1920 × 1080，则图像会放置在屏幕中心。



在注释模式下，您可以投影来自计算机、平板电脑、视频设备或其他来源的图像，并使用互动笔或手指在投影内容中添加注释。您可以同时使用两支笔。您也可以同时使用笔和手指。

## ▶▶ 相关链接

- "启动注释模式" [p.110](#)

## 启动注释模式

要使用注释模式在投影屏幕上绘图，您需要显示注释模式工具栏。在开始之前，请确保投影机交互菜单中的**绘制功能**设定设为开，以启用注释模式。

- 1** 投影来自所连接设备的一个图像。  
投影图像上出现工具栏，如下所示：



- 可以通过拖动的方式将工具栏移动到屏幕的右侧、左侧、顶部或底部。
- 可以通过单击工具栏上的  显示白板屏幕。要放大白板以适合整个屏幕，请将中央的条拖动到屏幕边缘。

- 2** 从屏幕底部显示的工具栏中选择要使用的绘图工具，然后使用互动笔或手指在投影屏幕上绘图。

## ▶▶ 相关链接



- "注释模式工具栏" [p.111](#)













## 注释模式工具栏













注释模式工具栏允许您在投影屏幕上绘图和书写。工具栏的外观取决于投影方式以及是否投影共享图像。



- 也可以在绘图区域的任意位置按笔侧面的按钮来使用迷你工具箱。您可以在迷你工具箱上切换笔或橡皮擦的类型。
- 用手指执行触摸操作时，无法显示迷你工具箱。

 Home	显示主屏幕。
 A/V Mute	关闭视频和音频。再次点击按钮以打开视频和音频。
 缩放	(当您把屏幕分成一半或四分之一时不可用) 放大或缩小投影图像。
 捕捉	捕捉当前屏幕并将其复制到白板。 <ul style="list-style-type: none"> <li>• 全屏将捕捉整个屏幕图像。</li> <li>• 选择区域用于选择要捕捉的部分图像。</li> </ul> 要捕捉 Screen Mirroring 图像，请先在投影机的 <b>网络</b> 菜单中将 <b>捕捉</b> 设置为 <b>启用</b> 。 <b>网络 &gt; 网络设置 &gt; 网络投影 &gt; Screen Mirroring &gt; 捕捉</b>
 白板	(当您把屏幕分成一半或四分之一或开启 <b>比例</b> 设定时不可用) 显示白板屏幕。

 Split Screen	(仅当您把屏幕分成一半或四分之一时可用) 指定 Split Screen 设定。
 图像位移	(仅在 HDMI、计算机、视频和 HDBaseT 信号源的屏幕类型设为 16:6、且 <b>长宽比</b> 设为 <b>自动</b> 时可用) 指定超宽屏显示内图像的水平位置。
 其他工具	显示附加工具。 <ul style="list-style-type: none"> <li>•  邮件：通过电子邮件发送投影的屏幕。首先在投影机的<b>交互</b>菜单中设置<b>邮件</b>设定。</li> <li>•  保存：保存显示的屏幕。首先在投影机的<b>交互</b>菜单中设置<b>保存</b>设定。</li> <li>•  打印：打印投影的屏幕。首先在投影机的<b>交互</b>菜单中设置<b>打印</b>设定。</li> <li>•  时间设定：正计时或倒计时。</li> <li>•  音量：调节扬声器系统的音量。</li> <li>•  传送屏幕：使用 Epson iProjection 软件共享当前屏幕。</li> <li>•  参与者名单：显示用户选择屏幕，以便使用通过网络连接到投影机的设备进行投影。</li> <li>•  帮助：显示提供工具栏功能的帮助屏幕。选择<b>关闭</b>以关闭帮助屏幕。</li> <li>• 清空所有绘制内容：清除当前绘制内容和图像，使注释模式恢复其默认状态。</li> </ul>
 笔	显示可用的笔类型、粗细或形状。
 颜色	切换绘画的颜色。

 橡皮擦	切换为橡皮擦。选择橡皮擦大小。
 选择	选择已绘制内容或插入的图像，以便执行移动项目或调整其尺寸等操作。 <ul style="list-style-type: none"> <li>选择已选对象或图像右下方的  图标以执行操作。要粘贴复制的对象或图像，请点击屏幕，选择  图标并选择<b>粘贴</b>。</li> <li>拖动区域的边缘可放大或缩小对象或图像。</li> <li>拖动区域顶部的  可旋转所选对象或图像。</li> </ul>
 撤消	取消之前的操作。
 重做	取消撤消操作并恢复之前的状态。
 清除屏幕	清除显示页面中的所有绘图。
 关闭触摸功能/开启触摸功能	暂时禁用触摸操作，以避免意外操作。还可以启用已禁用的触摸操作。
 停止共享	(仅在投影共享图像时可用) 停止屏幕共享。
 计算机交互	(投影共享图像时不可用) 切换到计算机交互模式。将计算机交互设定设为可使用 <b>互动笔</b> 或 <b>手指</b> 控制计算机。
 最小化	隐藏工具栏。



- 绘制好的对象会显示在投影图像前方。
- 如果对象或图像被移出投影屏幕，您不能选择这些对象或图像。

#### ▶▶ 相关链接

- "主屏幕" [p.53](#)
- "暂时关闭图像和声音" [p.144](#)
- "缩放图像" [p.146](#)
- "白板屏幕（白板模式）" [p.104](#)
- "同时投影两个图像" [p.129](#)
- "通过电子邮件发送绘图内容" [p.113](#)
- "保存绘图内容" [p.115](#)
- "打印绘图内容" [p.117](#)
- "从投影屏幕控制计算机功能（计算机交互模式）" [p.119](#)

您可以共享创建内容，具体方法是：保存或打印此内容，或者发送包含相关内容的邮件。

#### ▶▶ 相关链接

- "通过电子邮件发送绘图内容" p.113
- "保存绘图内容" p.115
- "打印绘图内容" p.117

## 通过电子邮件发送绘图内容

您可以将绘图图像附加到电子邮件中并发送。

首先在投影机的交互菜单中设置邮件设定。要使用目录服务搜索电子邮件地址，请在投影机交互菜单中设置目录设置。



- 在投影机邮件菜单中设置的发件人地址会用作发件人的地址。如果未设置发件人地址，为收件人设置的地址会显示为发件人。
- 您不能编辑电子邮件中的文本。

**1** 选择工具栏上的 图标。

**2** 选择 图标。  
您会看到邮件屏幕。

**3** 在邮件屏幕上选择以下保存设置。

- 对于白板模式

The screenshot shows the '邮件' (Email) configuration screen with the following fields and options:

- 1**: 电子邮件地址 (Email Address) input field.
- 7**: 锁图标 (Lock icon) next to the email address field.
- 2**: 主题 (Subject) input field containing 'xxxxxx'.
- 3**: 文件名 (File Name) input field containing 'xxxxxx'.
- 4**: 范围 (Range) options:  全部 (All) and  当前 (Current).
- 6**: 文件格式 (File Format) options:  JPG,  PNG,  PDF, and  EWF2.
- 5**: 加密 (Encryption) options:  加密 (Encrypt) and  (unselected).

Buttons at the bottom: 发送 (Send) and 取消 (Cancel).

- 对于注释模式

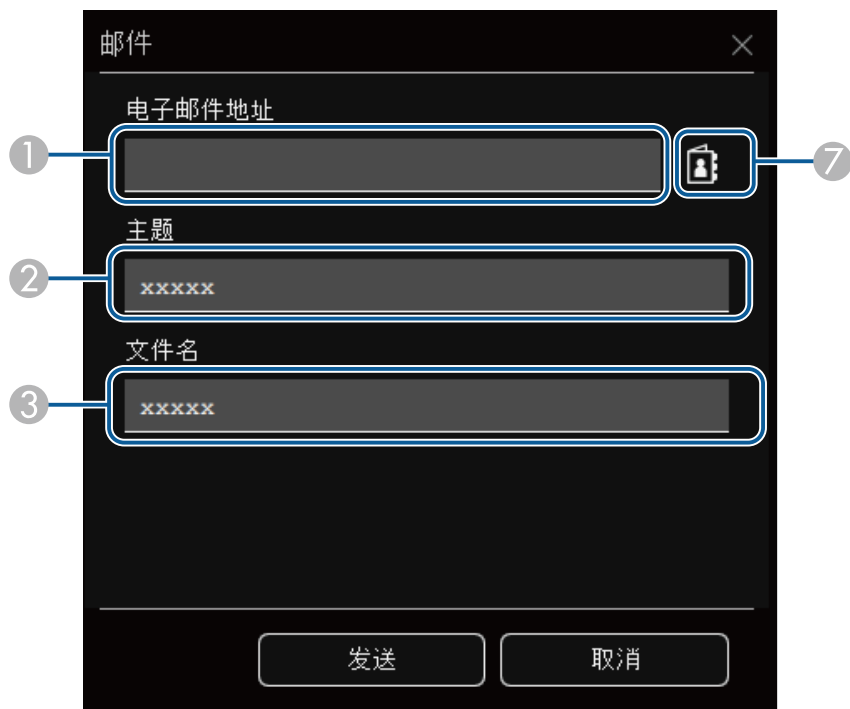

- 1 使用显示的键盘输入收件人的电子邮件地址。您设置电子邮件地址会进行存储，直至清除所有绘图或关闭投影机。



在投影机交互菜单中将**禁止地址输入**设定为开时，您不能直接输入电子邮件地址。请先将**禁止地址输入**设为关。

☛ 交互 > 邮件 > 禁止地址输入

- 2 输入电子邮件的主题。
- 3 输入附件的文件名。
- 4 选择发送所有白板页还是仅保存当前投影图像。

- 5 对于 PDF 或 EWF2，请选中复选框并输入密码加密文件。

### 注意

- 输入密码时屏幕上会显示密码。
- 若加密文件，请勿忘记密码。

- 6 选择附件的格式（JPG、PDF、PNG 或 EWF2）。
- 7 使用显示的电子邮件地址对话框指定收件人的电子邮件地址。可指定 50 个地址。

可以使用投影机交互菜单中的目录服务设置地址簿。

## 4 选择发送。



- 如果在注释模式下保存绘图，图像将以 jpg 格式保存。
- 如果投影屏幕上的内容很多，发送邮件可能需要一段时间。
- 您可能无法发送邮件，具体视目标邮件服务器的设置而定。请提前联系网络管理员获取邮件服务器设置。

### 相关链接

- "创建地址簿" [p.114](#)
- "可用目录服务" [p.115](#)
- "交互菜单 - 邮件菜单" [p.242](#)
- "交互菜单 - 目录菜单" [p.242](#)

## 创建地址簿

以电子邮件形式发送绘图时，您可以从地址簿选择电子邮件地址。您可以通过从 Web 控制屏幕载入 999 个地址的文本文件创建地址簿。



地址按照在文本文件中出现的顺序显示。

**1** 创建文本文件，其中包含要添加到地址簿的地址列表。此文件必须具有以下特点：

- Tab 分界
- 每行必须包含一对由 tab 分隔的字符串: <name> <tab> <email\_address>
- 每行可包含 256 个字符。
- 文件名的扩展名为 .txt
- 字符代码必须是带有 BOM 的 UTF-16

文本文件示例:

```
Joe Smith      xxxxxx@xxxx.com
Mary Jones-Smith  xxxxxxx@xxxx.com
John Q. Public  xxxx@xxxxxx.com
```

**2** 请确保投影机已打开。

**3** 在连接到网络的计算机上启动 Web 浏览器。

**4** 选择**交互** > **邮件** > **地址簿设置** > **地址簿文件**，然后选择“选择文件”按钮。

**5** 选择地址簿文件后选择**设置**。  
地址簿文件上传到投影机。

**6** 要删除地址簿，请选择**交互** > **邮件** > **地址簿设置** > **删除地址簿**，然后选择**发送**。

## 可用目录服务

支持的目录服务服务器如下。

服务器类型	目录服务服务器
操作系统	Windows Server 2012 R2 Windows Server 2016
端口	可变（默认为 389）
验证	Anonymous (无验证) Simple Digest-MD5
加密	SASL 层加密 (不支持 SSL/TLS)

## 搜索备注

- 可列出 200 个匹配的地址。
- 可使用字母数字字符搜索地址。

## 保存绘图内容

您可以将在投影屏幕上创建的内容保存到文件。  
首先在投影机的**交互**菜单中设置**保存**设定。

### 注意

如果使用多合一读卡器或 USB 集线器，可能无法正确执行操作。为了获得最佳效果，请直接连接到投影机或 HD BASE T 连接控制单元。



具有安全功能的 USB 存储设备可能无法使用。

**1** 选择工具栏上的  图标。

- 2** 选择  图标。  
您会看到保存屏幕。

- 3** 在保存屏幕上选择以下保存设置。
- 对于白板模式

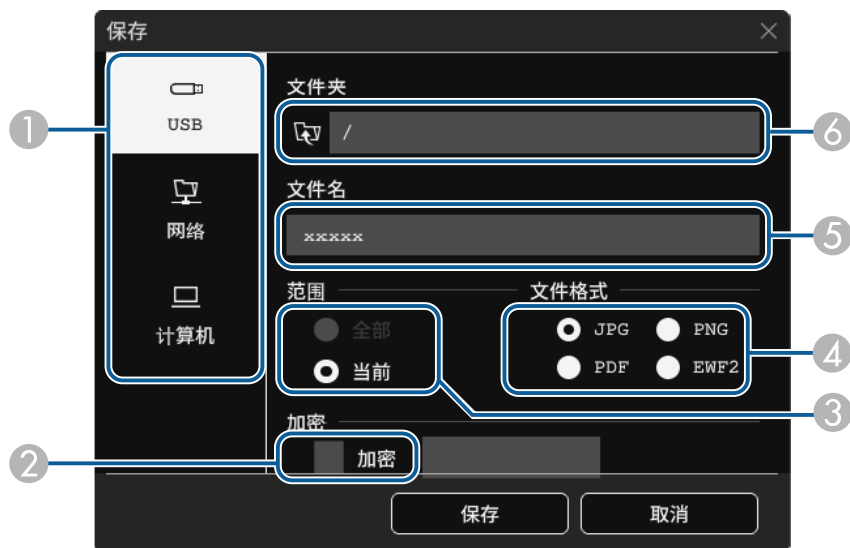

- 对于注释模式

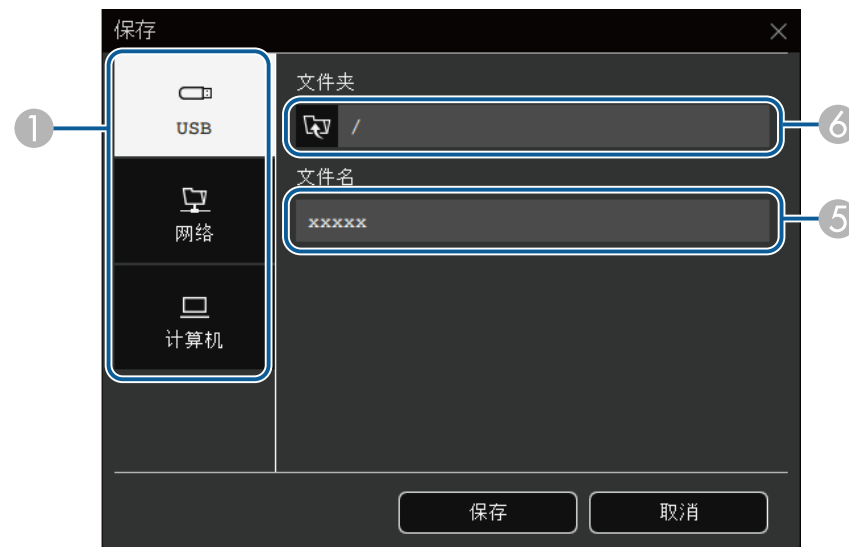

- 选择要保存文件的目标。
  - 选择 **USB** 或**网络** 保存到所连 USB 存储设备或网络文件夹。
  - 选择 **计算机** 可暂时将文件保存到投影机，并使文件可通过计算机复制。文件复制后会被清除。当输入信号源为 USB Display 或 HDBaseT 时，或者将屏幕分成两半或四分之一时，无法将文件保存到计算机。
- 对于 PDF 或 EWF2，请选中复选框并输入密码加密文件。

### 注意

- 输入密码时屏幕上会显示密码。
- 若加密文件，请勿忘记密码。

- 选择保存所有白板页还是仅保存当前投影图像。
- 选择保存格式（JPG、PDF、PNG 或 EWF2）。
- 请输入文件名称。
- 对于 **USB** 或**网络**，请使用显示的开对话框选择目标文件夹。

#### 4 选择保存（为计算机选择下一步）。



- 如果在注释模式下保存绘图，图像将以 jpg 格式保存。
- 选择 **计算机** 作为文件保存目标时，绘图内容将暂时保存在投影机上，并会出现指令对话框。按照屏幕说明将数据保存到计算机上。

#### 相关链接

- "白板模式下的可用文件格式" [p.117](#)
- "交互菜单 - 保存菜单" [p.241](#)

### 白板模式下的可用文件格式

您可以保存为下列文件格式：

- PNG（分辨率：1920 × 1080）
- JPG（分辨率：1920 × 1080）
- PDF（必要时可设置密码）
- EWF2（必要时设置密码）

要将文件保存为可编辑格式，选择 EWF2 格式。交互式投影机 and Easy Interactive Tools 支持 EWF2 格式。

### 打印绘图内容

您可以直接从投影机直接将页面打印到支持的打印机 (USB 或联网)。首先在投影机的交互菜单中设置打印设定。

**1** 选择工具栏上的 图标。

**2** 选择 图标。  
您会看到打印屏幕。

#### 3 在打印屏幕上选择以下保存设置。

- 对于白板模式

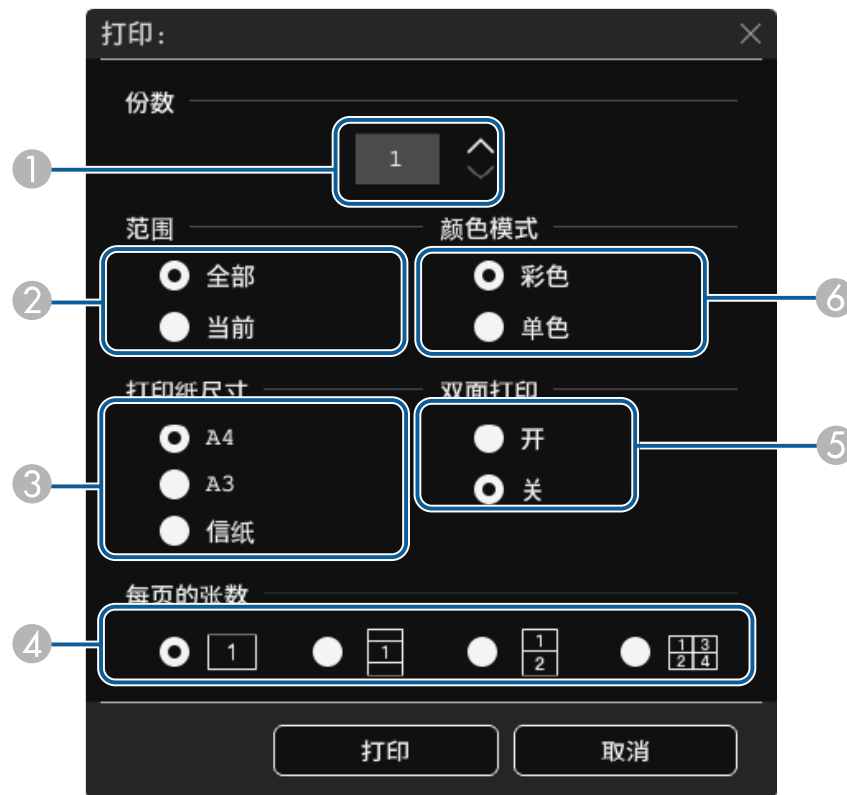

- 对于注释模式



- ① 设置份数。可指定 20 页。
- ② 选择打印所有白板页还是仅打印当前投影图像。
- ③ 设置打印纸尺寸。
- ④ 设置每页的张数。
- ⑤ 如果打印机支持双面打印，请选择是否双面打印。
- ⑥ 设置打印颜色。

#### **4** 选择打印。

##### ▶▶ 相关链接

- "白板模式下的可用打印机控制命令" [p.118](#)
- "交互菜单 - 打印菜单" [p.241](#)

### 白板模式下的可用打印机控制命令

支持的打印机\* 控制命令如下。

控制命令	连接方法
ESC/P-R	USB 或通过网络
PCL6	通过网络

\* 并非支持所有打印机。有关支持型号的详情，请联系 Epson 寻求帮助。

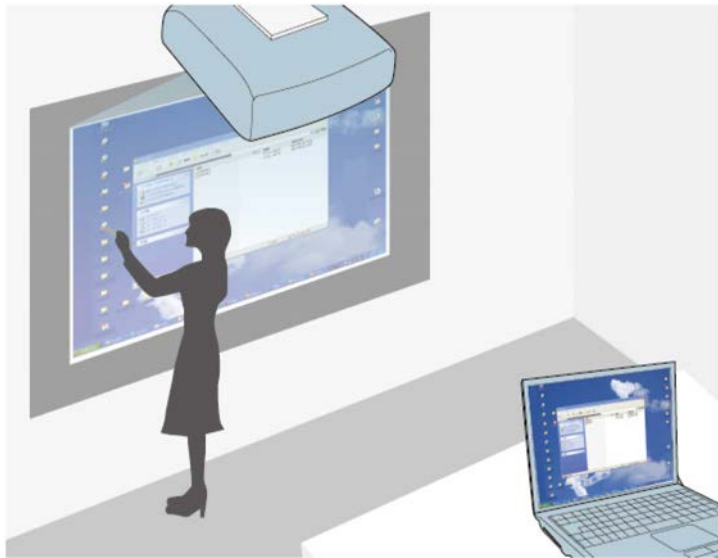

投影机通过 USB 电缆、Epson iProjection 或 Screen Mirroring 连接到计算机之后，您可以使用互动笔或手指通过投影屏幕操作计算机，就像用鼠标操作计算机一样。您可以通过投影屏幕进行浏览、选择以及与计算机程序互动。



- 如果您的 Windows 7 或更高版本使用多台显示器并且在第二显示器上使用交互功能，请指定下列设置：
  - 在投影机 **笔/触摸** 菜单中将 **笔跟踪模式** 设定为 **笔模式**。  
    ☛ **笔/触摸 > 计算机交互 > 笔跟踪模式**
  - 转到 **控制面板 > 硬件和声音 > Table PC 设置 > 设置**，启动设置程序并配置交互功能。
- 如果设置第三显示器，将无法对该显示器使用交互功能。您不能跨多个屏幕进行书写或绘图。
- 要通过网络使用计算机交互模式，您需要安装 Epson iProjection (Windows/Mac)。

## ▶▶ 相关链接

- "计算机交互模式系统要求" [p.119](#)
- "在 Mac 中安装 Easy Interactive Driver" [p.120](#)
- "使用计算机交互模式" [p.120](#)
- "调节笔操作区域" [p.121](#)

## 计算机交互模式系统要求

要使用计算机交互模式，您的计算机必须使用下面一种操作系统。

### Windows

- Windows 7 Service Pack 1
  - Ultimate (32 和 64 位)
  - Enterprise (32 和 64 位)
  - Professional (32 和 64 位)
  - Home Premium (32 和 64 位)
- Windows 8.1
  - Windows 8.1 (32 和 64 位)
  - Windows 8.1 Pro (32 和 64 位)
  - Windows 8.1 Enterprise (32 和 64 位)
- Windows 10
  - Windows 10 Home (32 和 64 位)
  - Windows 10 Pro (32 和 64 位)
- 通过 Screen Mirroring 将计算机连接到投影机时
  - Windows 10
  - 支持 UIBC（用户输入返回通道）

## Mac

- OS X 10.11.x

## macOS

- 10.12.x
- 10.13.x
- 10.14.x
- 10.15.x

## Ubuntu

- 16.04 LTS
- 18.04 LTS
- 19.04

## 在 Mac 中安装 Easy Interactive Driver

在计算机中安装 Easy Interactive Driver 以使用计算机交互模式。

- 1** 打开电脑。
- 2** 从 Epson 网站下载该软件。
- 3** 按照屏幕指示安装软件。
- 4** 重新启动计算机。

### ▶ 相关链接

- "Easy Interactive Driver 系统要求" [p.303](#)

## 使用计算机交互模式

在计算机交互模式下，您可以通过投影屏幕来控制计算机程序。

- 1** 如果使用 Mac，初次使用交互功能时需先在计算机中安装 Easy Interactive Driver。
- 2** 当您要使用 USB 连接时，可使用 USB 线将投影机连接到计算机。



- 要将计算机交互模式与 USB Display 配合使用，请打开投影机 **信号 I/O** 菜单中的 **USB Display**。使用 USB Display 进行投影时，响应时间可能较慢。
- 如果使用 HD BASE T 连接控制单元，则需要使用 USB 线连接投影机、HD BASE T 连接控制单元和计算机。
- 通过网络使用计算机交互模式时，不需要 USB 线。

- 3** 打开投影机。
- 4** 使用 HDMI、HDBaseT、计算机、LAN 或 Screen Mirroring 连接投影计算机屏幕。
- 5** 在投影机 **笔/触摸** 菜单中选择与您的计算机操作系统匹配的 **笔跟踪模式** 设置。  
笔/触摸 > 计算机交互 > 笔跟踪模式
  - Windows 和 Mac：选择 **笔模式**。
  - Ubuntu：选择 **鼠标模式**。



同时使用两支互动笔可能会对有些应用产生干扰。将未使用的互动笔从投影屏幕上移走。

- 6** 使用 Screen Mirroring 连接时，同时按下键盘上的 Windows 键和 K 键，然后选择 **允许此设备的鼠标、键盘、触摸和笔输入**。

- 7 确保您已在初次使用投影机时进行了校准。
- 8 手持互动笔靠近投影屏幕或者用手指触摸投影屏幕。
- 9 确保工具栏中启用 **计算机交互**。否则，请选择此按钮启用功能。

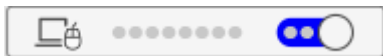

现在，您可以使用互动笔或手指操作计算机。您还可以执行下列操作：

- Windows 7 中的平板电脑输入面板。
- 使用墨迹工具在 Microsoft Office 应用程序中加注释。

## 调节笔操作区域

当您连接不同计算机或调整计算机分辨率时，笔操作区域通常会自动进行调整。如果您在从投影屏幕操作计算机时（计算机交互模式）发现笔位置不准确，可以手动调整笔区域。



从LAN来源投影时，不能执行手动调整。

- 1 切换到计算机交互模式（必要时）。

- 2 按[Menu]按钮，选择**笔/触摸**菜单，然后按[Enter]。

常用项	笔/触摸
图像	自动校准
信号 I/O	手动校准
安装	手指触控组件
显示设定	投影机安装
操作	笔悬停 开
管理	计算机交互
网络	重置笔/触摸设置
笔/触摸	交互
交互	绘制功能 开
多画面投影	显示设定工具栏 始终显示
记忆	显示绘制区域
ECO	确认清除屏幕 开
初始/全部设置	笔按钮动作 橡皮擦
	显示时钟 日期和时间 ^
	日期 YYYY-MM-DD
	时间 HH:MM
	打印

- 3** 选择**计算机交互**设置，然后按[Enter]。



- 6** 当鼠标光标停在图像左上角时，用笔触按光标尖部。鼠标光标移至右下角。

- 7** 当鼠标光标停在图像右下角时，用笔触按光标尖部。

- 4** 确保关闭**自动调节笔的操作区域**设定，并选择**手动调节笔操作区域**，然后按[Enter]按钮。

- 5** 选择**是**，然后按 [Enter] 按钮。



鼠标光标移至左上角。

连接 Epson 文件摄像机时，可以根据需要调整图像并将其另存为图像或电影文件，具体视文件摄像机的型号而定。请参阅文件摄像机手册了解详情。

**1** 将 Epson 文件摄像机连接到投影机。  
您会看到文件摄像机控制屏幕。

**2** 根据需要在文件摄像机控制屏幕上选择以下操作。（可用操作根据文件摄像机型号而变化。）

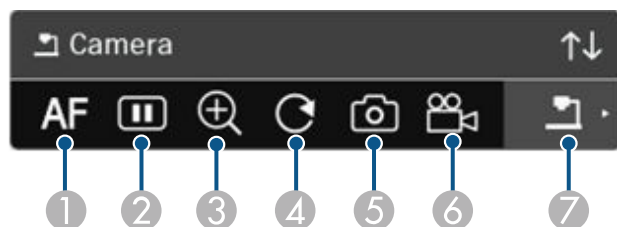

- ① 自动聚焦图像。
- ② 暂时使图像静止。
- ③ 放大图像。
- ④ 将图像旋转 180°。
- ⑤ 将当前显示的图像和绘图另存为静止图像。
- ⑥ 录制图像。
- ⑦ 切换到 SD 卡查看器。

#### ▶ 相关链接

- "SD 卡查看器" [p.123](#)
- "获得最新本本文档" [p.11](#)

## SD 卡查看器

SD 卡查看器允许以幻灯片形式显示插入到文件摄像机中的 SD 卡中保存的图像和影片。SD 卡查看器如下图所示。

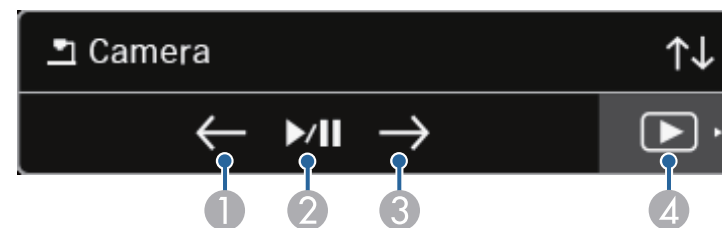

①	显示上一文件。
②	播放和暂停幻灯片放映。
③	显示下一文件。
④	切换到文件摄像机控制屏幕。

如果您的设备通过网络连接到投影机，可以选择投影这些设备的图像。您可以选择计算机（运行Epson iProjection (Windows/Mac)）和智能手机或平板电脑（运行Epson iProjection (iOS/Android)）作为图像源。



您可以选择投影任何连接网络设备，即使用户通过Epson iProjection 软件连接，且启用调制器功能也不例外。请参阅 *Epson iProjection 操作指南 (Windows/Mac)* 了解主持人功能的详情。

**1** 选择工具栏上的 图标，然后选择**参与者名单**。



显示用户选择屏幕。

**2** 选择您要投影的设备的用户名称。



- 1 显示与投影机相连的网络设备的用户名称。  
显示缩略图时，每个设备屏幕显示为一个缩略图。  
当前投影设备的用户名称旁边显示 图标。
- 2 在缩略图或图标之间切换用户选择画面显示。
- 3 刷新用户选择画面。  
当有其他用户通过网络连接到投影机时，选择此按钮更新用户列表。  
刷新信息需要几秒钟。
- 4 单击可移到上一页或下一页。
- 5 关闭用户选择画面，返回前一画面。



- 在用户选择画面中，您一次可以使用两个笔或一个手指。

您会看到所选用户画面图像。  
在切换用户时，重复这些步骤。



- 当通过Epson iProjection (Windows/Mac)连接到多台投影机并投影相同图像（镜像）时，不能访问 参与者名单画面。
- 如果在用户选择画面上笔操作或触摸操作不工作，可以按遥控器或控制面板上的 [Esc]按钮返回前一画面。

### ▶▶ 相关链接

- "获得最新本本文档" [p.11](#)

您可以通过网络在计算机交互模式下使用投影机。

在通过网络使用计算机交互模式时，要加注释，需使用 Easy Interactive Tools（或其他注释程序）。Easy Interactive Tools 允许您：使用各种绘图工具；将绘图区域作为一页进行处理；将绘图另存为一个文件供以后使用。可以从 Epson 网站下载此软件。

使用 Epson iProjection (Windows/Mac) 在计算机网络中设置您的投影机，然后通过网络使用计算机交互模式：

在**常规设置**选项卡中选择**使用互动笔**，在**调节参数**选项卡中选择**传送分层窗口**。

请参阅 *Epson iProjection 操作指南(Windows/Mac)* 了解相关说明。



- 您可以同时使用的笔或手指数如下：
  - Windows: 两支笔和六根手指
  - Mac: 一支笔或一根手指
- 通过网络使用时响应可能较慢。
- 使用 Epson iProjection 时，每次最多可连接 4 台投影机。当连接到多台投影机时，计算机交互模式作用于所有投影机。在一台投影机上执行的操作也会在其他投影机上显示出来。

## ▶▶ 相关链接

- "关于连接到其他子网中投影机的预防措施" [p.126](#)
- "获得最新本本文档" [p.11](#)

## 关于连接到其他子网中投影机的预防措施

在通过 Epson iProjection (Windows/Mac) 连接到其他子网中的投影机并使用交互功能时，应采取下述预防措施：

- 通过指定投影机的 IP 地址来搜索网络中的投影机。不能通过指定投影机名称来搜索。

- 确保在通过 ping 命令发送 echo 请求后，收到来自网络投影机的 echo 回复。当路由器禁用 Internet 控制报文协议 (ICMP) 选项时，即使无法收到 echo 回复，也可以连接到远程位置的投影机。
- 确保下列端口处于打开状态。

端口	协议	用途	通讯
3620	TCP/UDP	连接和控制	双向
3621	TCP	传输图像	双向
3629	TCP	控制投影机	双向

- 在路由器中正确配置 MAC 地址过滤和应用程序过滤选项。
- 当各个位置之间的通讯存在带宽限制并且 Epson iProjection 通过限制的带宽时，可能无法连接到远程位置的投影机。



Epson 不保证一定能通过 Epson iProjection 连接到其他子网中的投影机，即使满足上述要求也不例外。在考虑实施方案时，请务必测试网络环境的连接状况。

在 PC Free 批注模式或 PC 交互模式下投影图像时，可分隔屏幕，以便同时显示白板屏幕。按照以下步骤，使用工具栏控制 Split Screen 投影。



当您已将屏幕分成一半或四分之一时，或者开启**比例**设定时，此功能不可用。



如果对象被移出边界，您不能选择这些对象。在这种情况下，请撤销操作。

**1** 投影图像。

**2** 在工具栏上选择 。

您会在屏幕左半部分看到白板屏幕。当前选择的输入信号源会移到屏幕右侧。

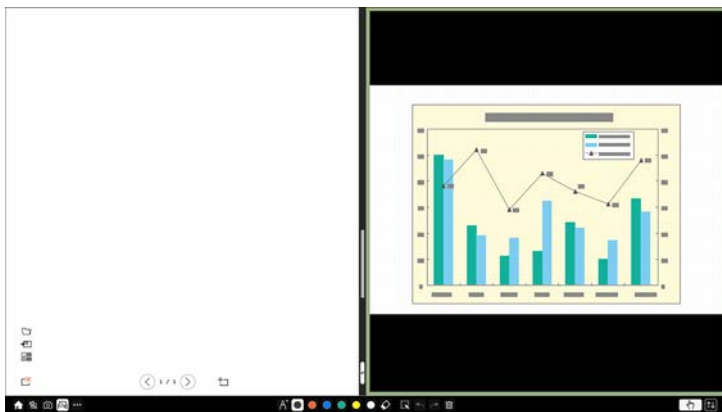

**3** 要放大一张图像的同时缩小另一张图像，请将中心的条向左或向右拖动。



要放大一个图像以适合整个屏幕，请将该条拖动到屏幕边缘。

**4** 要左右交换投影图像，请在中心栏中选择 。

# 调节投影机功能

请按照以下各章节的说明使用投影机的调节功能。

## ▶▶ 相关链接

- "同时投影两个图像" [p.129](#)
- "投影 PC Free 演示" [p.132](#)
- "以内容回放模式投影" [p.138](#)
- "暂时关闭图像和声音" [p.144](#)
- "暂时停止视频操作" [p.145](#)
- "缩放图像" [p.146](#)
- "保存用户的标识图像" [p.147](#)
- "保存用户图样" [p.149](#)
- "将设置保存到记忆中并使用保存的设置" [p.150](#)
- "使用多台投影机" [p.151](#)
- "投影机安全功能" [p.163](#)

您可以使用 Split Screen 功能同时投影不同图像信号源中的两个或四个图像。

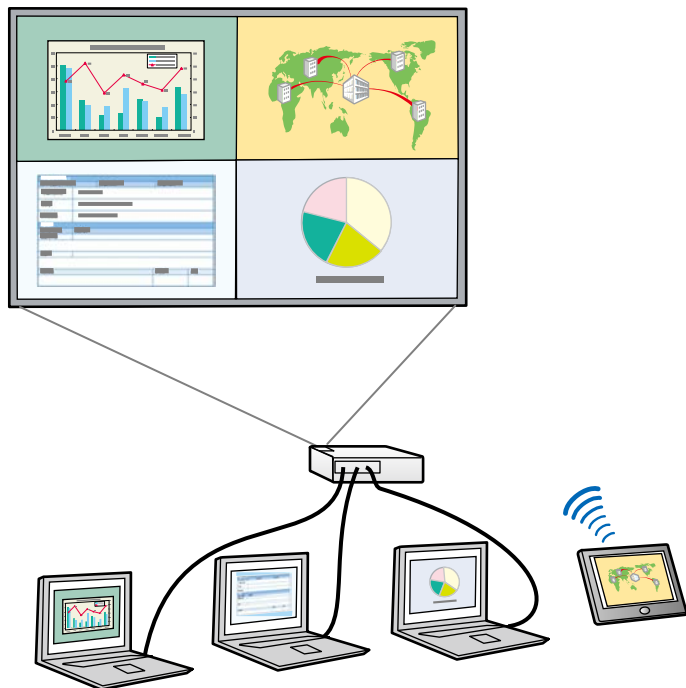

- 使用 Split Screen 功能时，其他投影机功能不能使用，有些设定会自动应用到全部图像。
- 当投影机 **操作菜单** 中的 **内容回放** 设置为 **开** 时，不能执行 Split Screen 投影 (CB-805F/CB-800F)。
- 当在投影机 **安装菜单** 中 **连接 ELPCB02** 设定设置为 **开** 时，您不能执行 Split Screen 保护。
- 使用 **比例功能** 或 **边缘融合功能** 时，无法执行 Split Screen 投影。

**1** 按遥控器上的 [Split] 按钮。

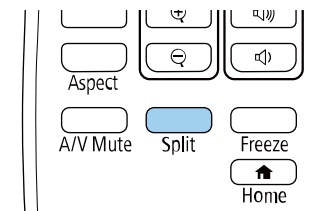

**2** 选择 2 个屏幕或 4 个屏幕。

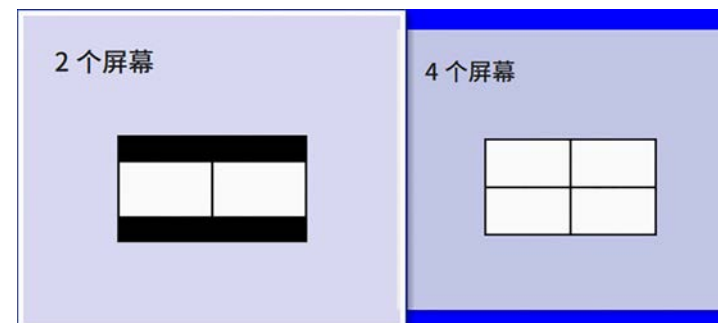

如果将屏幕分成两半，当前选择的输入源会移到屏幕左侧。

如果之前将屏幕分为四分之一，则会选择先前 Split Screen 投影的输入信号源并将其投影到相同位置。

**3** 按 [Menu] 按钮。

**4** 将屏幕分成两半时，请根据需要执行以下操作：

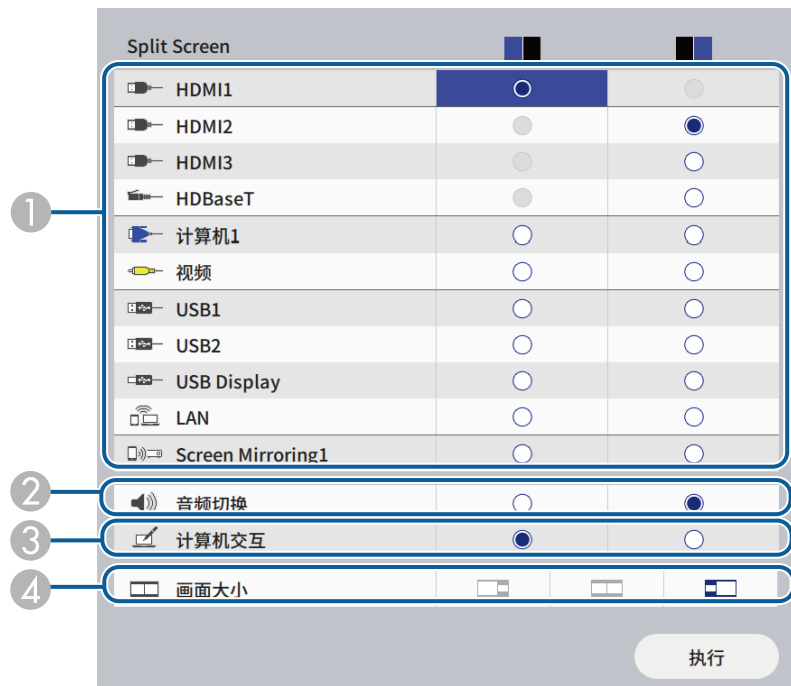

① 选择输入信号源。



您只能选择可组合的输入源。

- ② 选择要收听其中音频的屏幕。
- ③ 选择通过互动笔或手指操作计算机要使用的屏幕 (CB-1485Fi)。
- ④ 选择屏幕尺寸。

**5** 将屏幕分成四分之一时，请根据需要执行以下操作：

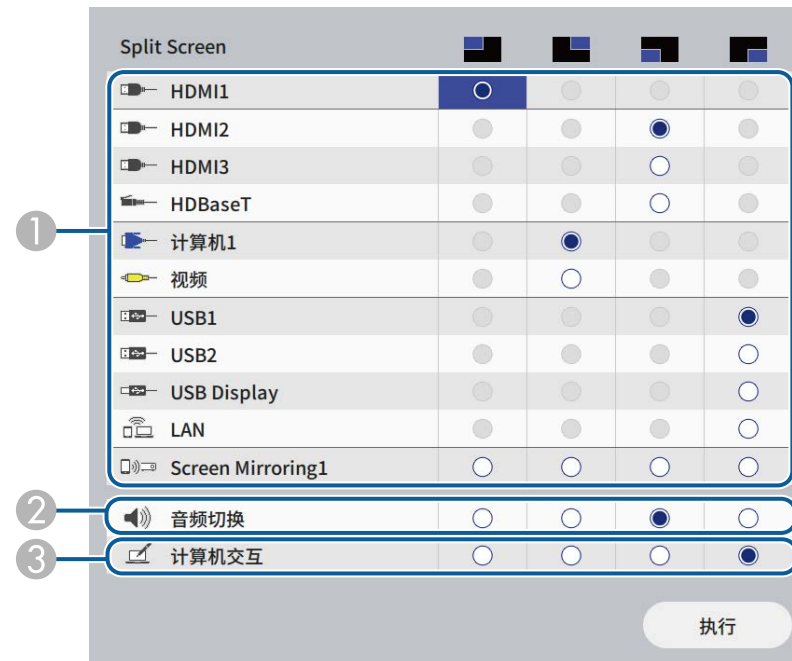

① 选择输入信号源。



您只能选择可组合的输入源。

- ② 选择要收听其中音频的屏幕。
- ③ 选择通过互动笔或手指操作计算机要使用的屏幕 (CB-1485Fi)。

**USB Display** 信号源不属于其中一个输入信号源时，无法选择**计算机交互**信号源。

**6** 选择**执行**，然后按[Enter]。

**7** 要退出分离屏幕功能，按 [Split] 或 [Esc]。

## ▶▶ 相关链接

- "Split Screen 投影不支持的输入源组合" [p.131](#)
- "Split Screen 投影限制" [p.131](#)
- "投影机安装设定 - 安装菜单" [p.221](#)

## Split Screen 投影不支持的输入源组合

这些输入信号源组合不能同时投影。

- 计算机 1、计算机 2 和视频
- HDMI2、HDMI3 和 HDBaseT
- USB1、USB2、USB Display 和 LAN（对于 CB-1485Fi 以及内容回放设为关时）
- USB、USB Display 和 LAN（内容回放设为开时）



将屏幕分为四分之一并同时选择 USB 和 Screen Mirroring 输入信号源时，只能选择一个 Screen Mirroring 信号源。

## Split Screen 投影限制

### 操作限制

Split Screen 投影期间不能执行以下操作。

- 设定投影机的菜单
- E-Zoom
- 切换外观模式 (外观模式将设定为 自动)
- 使用遥控器上的 [User]按钮进行操作，而不是在投影面上显示网络信息。
- 应用 **动态对比度**设置
- 通过按 [User]按钮以外的方法在投影面上显示网络信息。

- 显示 Screen Mirroring 信息条

### 图像限制

- 即使在投影机的 **显示设定**菜单中将**无信号屏幕**设为**标识**，在没有图像信号输入时也会出现蓝屏。
- 通过多个投影机投影的图像生成一个统一图像并使用 Split Screen 功能时，第二个投影机未检测到图像信号。

## ▶▶ 相关链接

- "调整菜单设定" [p.213](#)
- "缩放图像" [p.146](#)
- "图像长宽比" [p.81](#)
- "打开自动亮度调整" [p.85](#)

只要连接了一个包含兼容演示文件的 USB 设备，您就可以使用投影机的 PC Free 功能。这可以让您使用投影机的遥控器，快速方便地进行演示和控制。

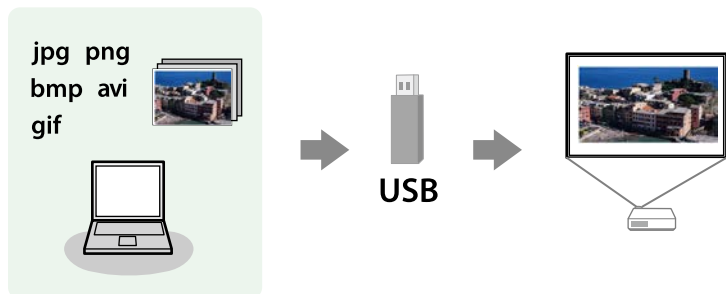

### ▶▶ 相关链接

- "支持的 PC Free 文件类型" [p.132](#)
- "PC Free 投影的注意事项" [p.133](#)
- "开始 PC Free 幻灯片" [p.134](#)
- "开始 PC Free 影片演示" [p.135](#)
- "PC Free 显示选项" [p.136](#)

## 支持的 PC Free 文件类型

您可以使用投影机的 PC Free 功能投影这些文件类型。



- 为取得最佳结果，请将文件放在采用 FAT16/32 格式化的介质上。
- 如果在使用针对非 Windows 文件系统格式化的介质投影时发生问题，请尝试针对 Windows 进行格式化。

文件内容	文件类型 (扩展名)	详细信息
图像	.jpg	请确保文件不是: <ul style="list-style-type: none"> <li>• CMYK 格式</li> <li>• 逐行格式</li> <li>• 高度压缩</li> <li>• 高于 8192 × 8192 分辨率</li> </ul>
	.bmp	请确保文件不是: <ul style="list-style-type: none"> <li>• 高于 1280 × 800 分辨率</li> </ul>
	.gif	请确保文件不是: <ul style="list-style-type: none"> <li>• 高于 1280 × 800 分辨率</li> <li>• 动画</li> <li>• 隔行</li> </ul>
	.png	请确保文件不是: <ul style="list-style-type: none"> <li>• 高于 1920 × 1080 分辨率</li> <li>• 隔行</li> </ul>

文件内容	文件类型 (扩展名)	详细信息
影片	.avi (Motion JPEG)	<ul style="list-style-type: none"> <li>• 版本: 仅限 AVI 1.0</li> <li>• 分辨率: 1280 × 720 或以下</li> <li>• 大小: 2 GB 或以下</li> <li>• 视频文件编解码器: Motion JPEG</li> <li>• 帧速率: 30 fps 以上</li> <li>• 音频编解码器: LPCM 或 IMA ADPCM</li> <li>• 音频采样率: 11.025 kHz、16 kHz、22.05 kHz、24 kHz、32 kHz 或 44.1 kHz</li> </ul>

文件内容	文件类型 (扩展名)	详细信息
影片	.mp4/.mov (H.264, H265)	<ul style="list-style-type: none"> <li>• 分辨率: 1920 × 1200 或以下</li> <li>• 大小: 2 GB 或以下</li> <li>• 影片编解码器: H.264/MPEG-4 AVC 或 H.265/MPEG-H HEVC</li> <li>• 帧速率: 30 fps 以上</li> <li>• 配置文件:                         <ul style="list-style-type: none"> <li>• H.264/MPEG-4 AVC: 基准配置文件、主配置文件、高配置文件</li> <li>• H.265/MPEG-H HEVC: 主配置文件</li> </ul> </li> <li>• 色彩格式: YUV420</li> <li>• 单片结构</li> <li>• 音频编解码器: MPEG-2 AAC-LC、MPEG-4 AAC-LC 或 LPCM</li> <li>• 音频频道: 最多 2 频道 (频道 2)</li> <li>• 音频位数: 8 位或 16 位</li> <li>• 音频采样率:                         <ul style="list-style-type: none"> <li>• MPEG-2 AAC-LC: 44.1 kHz, 48 kHz</li> <li>• MPEG-4 AAC-LC: 44.1 kHz, 48 kHz</li> <li>• LPCM: 11.025 kHz、16 kHz、22.05 kHz、24 kHz、32 kHz、44.1 kHz 或 48 kHz</li> </ul> </li> </ul>

## PC Free 投影的注意事项

在使用 PC Free 功能时请注意以下事项。

- 您不能将 USB 钥匙用于 PC Free 功能。

- 正在访问时请勿断开 USB 存储设备，否则，PC Free 可能会操作不正常。
- 在某些 USB 存储设备上，您可能无法通过 PC Free 功能使用安全功能。
- 如果连接包括交流适配器的 USB 设备，则在将设备用于投影机时，请将交流适配器连接到电源插座。
- 本投影机有可能不兼容某些市售 USB 读卡器。
- 本投影机一次最多可以识别插入到所连读卡器的 5 张卡。
- 在 PC Free 中投影您可以使用以下功能。
  - 静止
  - A/V Mute
  - E-Zoom

## ▶ 相关链接

- "暂时停止视频操作" p.145
- "暂时关闭图像和声音" p.144
- "缩放图像" p.146

## 开始 PC Free 幻灯片

将 USB 设备连接到投影机后，您可以切换至 USB 输入源并开始幻灯片。



- 您可以更改 PC Free 操作选项或添加特效，只需突出显示屏幕底部的**选项**，然后按 [Enter] 即可进行。
- 使用交互功能时，您可以使用**互动笔**或**手指**操作幻灯片，而不使用遥控器 (CB-1485Fi)。

**1** 按遥控器上的 [USB] 按钮，直至出现 PC Free 文件列表屏幕。



- 如果选择驱动器屏幕显示，按箭头按钮选择驱动器，然后按 [Enter]。
- 要在其它 USB 驱动器上显示图像，请突出显示文件列表屏幕顶部的**选择驱动器**，然后按 [Enter]。

**2** 执行以下一项操作找出您的文件：

- 如果需要显示设备上子文件夹内的文件，按箭头按钮突出显示该文件夹，然后按 [Enter]。
- 要移回设备上的上一级文件夹，请突出显示**返回首页**，然后按 [Enter]。
- 要查看文件夹中的其它文件，请突出显示**下一页**或**上一页**，然后按 [Enter] 或按遥控器上的 [Page] 向上或向下按钮。

**3** 请执行以下一项操作：

- 要显示个别图像，请按箭头按钮突出显示该图像，然后按 [Enter]。(按 [Esc] 按钮返回文件列表屏幕。)
- 要显示文件夹中所有图像的幻灯片，按箭头按钮突出显示屏幕底部的**幻灯片放映**选项，然后按 [Enter]。



- 您可以更改图像切换时间，只需突出显示屏幕底部的选项，然后按 [Enter] 即可。
- 如果任何文件名超过显示区域或包含不支持的符号，这些文件名仅会在屏幕显示中被缩短和更改。

## 4 投影时，使用以下命令控制显示：

- 要旋转显示的图像，按向上或向下箭头按钮。  
您也可以使用互动笔或手指点击图像来旋转它 (CB-1485Fi)。

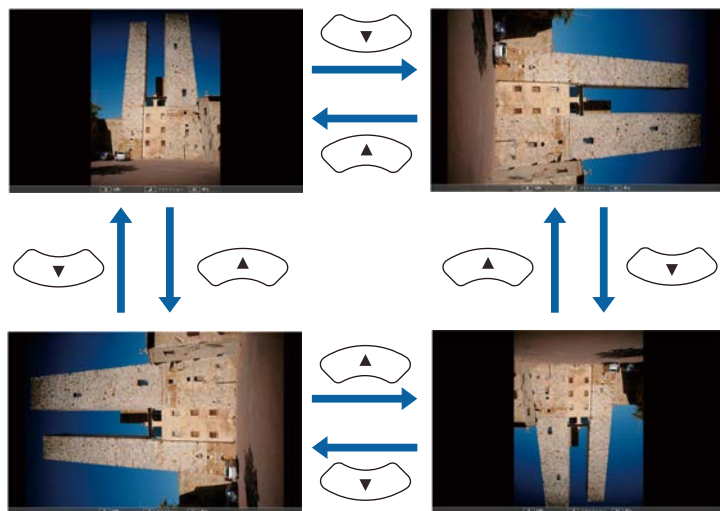

- 要移到下一个或上一个图像，按向左或向右箭头按钮。  
您也可以使用互动笔或手指点击图像来前后移动它 (CB-1485Fi)。

## 5 要停止显示，请按照屏幕上的指示操作或按 [Esc] 按钮。 您返回到文件列表屏幕。

## 6 如果必要，关闭 USB 设备，然后从投影机中断开设备。

### 相关链接

- "连接到 USB 设备" p.40
- "PC Free 显示选项" p.136

## 开始 PC Free 影片演示

将 USB 设备连接到投影机后，您可以切换至 USB 输入源并开始影片。



- 您可以更改 PC Free 操作选项，只需突出显示屏幕底部的选项，然后按 [Enter] 即可进行。

## 1 按遥控器上的 [USB] 按钮，直至出现 PC Free 文件列表屏幕。



- 如果选择驱动器屏幕显示，按箭头按钮选择驱动器，然后按 [Enter]。
- 要在其它 USB 驱动器上显示图像，请突出显示文件列表屏幕顶部的选择驱动器，然后按 [Enter]。

- 2** 执行以下一项操作找出您的文件:
- 如果需要显示设备上子文件夹内的文件, 按箭头按钮突出显示该文件夹, 然后按 [Enter]。
  - 要移回设备上的上一级文件夹, 请突出显示 **返回首页**, 然后按 [Enter]。
  - 要查看文件夹中的其它文件, 请突出显示 **下一页或上一页**, 然后按 [Enter] 或按遥控器上的 [Page] 向上或向下按钮。

**3** 要播放影片, 按箭头按钮突出显示文件, 然后按 [Enter]。



- 如果任何文件名超过显示区域或包含不支持的符号, 这些文件名仅会在屏幕显示中被缩短和更改。
- 如果想要按顺序播放一个文件夹中的所有影片, 请选择屏幕底部的 **幻灯片放映** 选项。

**4** 要停止影片播放, 按 [Esc] 按钮, 突出显示**退出**, 然后按 [Enter]。您返回到文件列表屏幕。

**5** 如果必要, 关闭 USB 设备, 然后从投影机中断开设备。

**▶ 相关链接**

- "连接到 USB 设备" p.40
- "PC Free 显示选项" p.136

## PC Free 显示选项

使用 PC Free 时, 您可以选择这些显示选项。要访问此屏幕, 突出显示 **选项** 文件列表屏幕底部的 PC Free, 然后按 [Enter]。



设定	选项	说明
显示顺序	名称顺序	按名称顺序显示文件
	日期顺序	按日期顺序显示文件
排序方式	递增排序	以升序对文件排序
	递减排序	以降序对文件排序
连续播放	开	连续显示幻灯片
	关	显示幻灯片一次
屏幕切换时间	否	不自动显示下一个文件
	1 秒到 60 秒	按照选定的时间显示文件, 并自动切换到下一个文件; 高分辨率图像可能以略低的速率切换
效果	否	无效果

设定	选项	说明
	擦除	使用擦除效果在图像间切换
	渐隐	使用渐隐效果在图像间切换
	随机	使用随机变化的效果在图像间切换

投影机的内容回放功能可投影数字标牌内容 (CB-805F/CB-800F)。您可以方便地投影包含外部存储设备上所保存图像和影片的播放列表。也可以将颜色和形状效果添加到投影图像。



### ▶ 相关链接

- "切换到内容回放模式" p.138
- "投影播放列表" p.138
- "将效果添加到投影图像" p.141
- "内容回放模式限制" p.142

## 切换到内容回放模式

在投影播放列表前，您需要切换到内容回放模式。

**1** 打开投影机。

**2** 按 [Menu] 按钮，选择**操作**菜单，然后按 [Enter]。



**3** 选择**内容回放**设置，并将其设为**开**。您会看到确认提示。

**4** 关闭投影机，然后重新打开以启用内容回放模式。

## 投影播放列表

您能以内容回放模式投影包含特定图像和影片的播放列表。

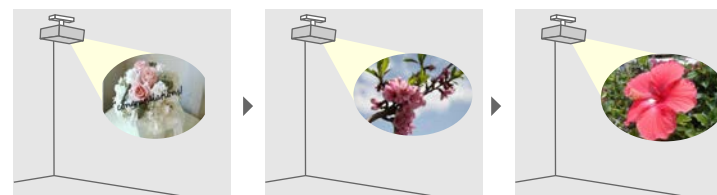

- 1** 使用下列方法之一创建播放列表并将其导出至 USB 闪存盘：
  - Epson Projector Content Manager 软件用于创建播放列表并将其保存在外部存储设备中。也可以将颜色和形状效果添加到投影图像并计划播放列表。  
您可以从以下网站下载并安装 Epson Projector Content Manager。  
[epson.sn](http://epson.sn)  
请参阅 *Epson Projector Content Manager 操作指南* 了解相关说明。
  - 通过 Epson Web Control，可使用 Web 浏览器创建播放列表，并将其保存到连接到网络中投影机的外部存储设备。也可以将颜色和形状效果添加到投影图像。
  - Epson Creative Projection 应用程序可在 iOS 设备上创建内容。还可将内容无线传输到投影机。  
您可以从 App Store 下载 Epson Creative Projection。与 App Store 通信产生的费用由客户承担。

**2** 在内容回放模式下，将 USB 闪存盘连接到投影机的 USB-A 端口。

**3** 按遥控器上的 [USB] 按钮。

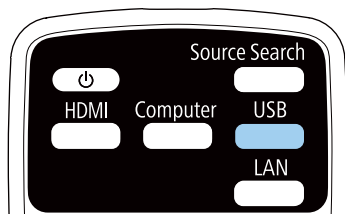

投影上次播放的播放列表。若此前已分配时间表，则设备会按照时间表中的计划回放播放列表。



- 您也可以按下 [Num] 和数字按钮投影收藏的播放列表。您可以使用创建播放列表所使用的软件设置遥控器快捷键。
- 要从列表中选择目标播放列表，请按下遥控器上的 [USB Viewer] 按钮，然后使用箭头按钮。

## 相关链接

- "使用 Epson Web Control 创建播放列表" [p.139](#)
- "获得最新本本文档" [p.11](#)

## 使用 Epson Web Control 创建播放列表

在内容回放模式下，可使用 Web 浏览器创建播放列表，并将其保存到连接到网络中投影机的 USB 闪存盘。

### 注意

创建播放列表时，请勿从投影机中拔下 USB 闪存盘或断开投影机电源线。USB 闪存盘上保存的数据可能损坏。

- 1** 确保投影机在内容回放模式下操作。
- 2** 确保计算机或设备连接到与投影机相同的网络。
- 3** 确保 USB 闪存盘连接到投影机的 USB-A 端口。
- 4** 启动计算机或设备上的 Web 浏览器。
- 5** 将投影机的 IP 地址输入到浏览器的地址框，以转到 Epson Web Control 屏幕。输入 IPv6 地址时，将地址用 [ 和 ] 括起来。

## 6 选择 USB 存储设备。

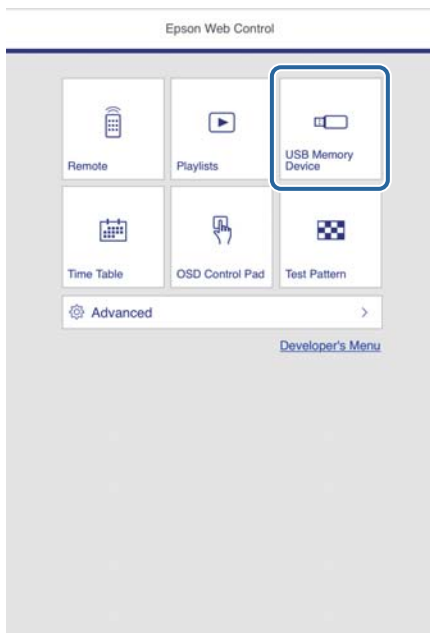

## 7 选择上传数据。

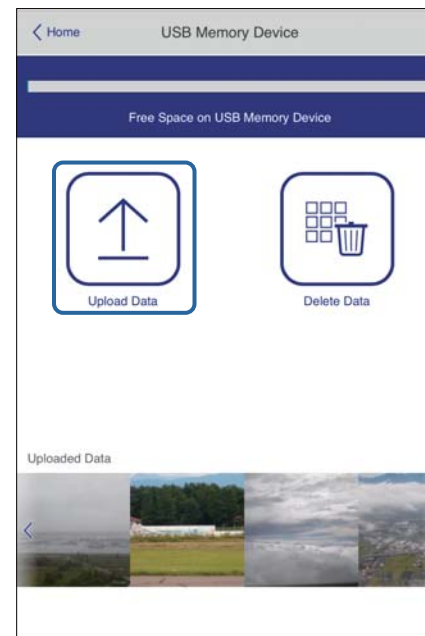

## 8 选择要添加到播放列表中的图像或视频文件。



可上传 .avi、.jpeg (.jpg)、.png、.bmp 或 .gif 文件。  
要将 .mp4 或 .mov 文件添加到播放列表，请使用 Epson Projector Content Manager 软件或 Epson Creative Projection 应用程序。

所选文件会复制到连接的 USB 闪存盘。

## 9 请执行以下一项操作：

- 要将文件添加到已有播放列表，请选择 **添加至播放列表**，并选择要将其添加到的播放列表。

- 要创建新的播放列表并将文件添加到其中，请选择 **创建新播放列表**。

## 10 编辑播放列表。



- 1 编辑播放列表名称。
- 2 选择是否启用重复播放。
- 3 将播放列表注册到收藏夹。  
将播放列表注册为收藏后，可使用**远程控制**屏幕或遥控器快速开始播放。
- 4 显示要添加到播放列表中的图像或视频文件。播放列表会按顺序播放图像或视频文件。
- 5 将图像或视频文件添加到播放列表。
- 6 将图像或视频文件从播放列表中删除。

- 7 打开**切换图像**屏幕。  
可指定切换到下一图像文件的时间间隔。还可以选择渐变效果。
- 8 打开**效果**屏幕。  
可向播放列表添加预定义的颜色和形状效果过滤器。还可以创建自定义效果。
- 9 预览播放列表。

## 11 编辑完播放列表后，选择**完成**。



- 可通过 **远程控制**或**播放列表**屏幕播放播放列表。
- 要指定播放列表开始和结束的时间，请使用 Epson Projector Content Manager 软件计划播放列表。

### ▶▶ 相关链接

- "Web 控制选项" [p.197](#)

## 将效果添加到投影图像

您可以在内容回放模式下将颜色和形状效果添加到投影图像。



- 要使用效果功能，确保定期执行 **刷新模式**。  
    ☛ **管理 > 刷新模式**
- 使用 **边缘融合**功能时，此功能不可用。

**1** 在内容回放模式下，按遥控器上的[Effect]按钮。

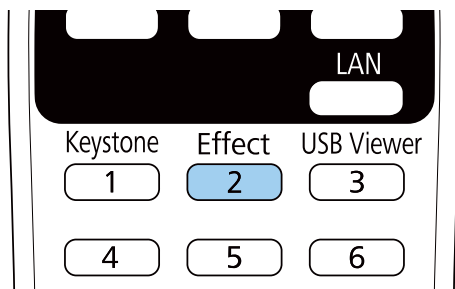

**2** 将开选作**重叠效果**设定，然后按 [Enter]。



**3** 选择**形状过滤器**并按 [Enter]。

**4** 根据需要调节以下各选项：

- **形状**用于选择所需圆形、矩形或自定义形状等效果。



您可以使用 Epson Projector Content Manager 软件将图像添加为自定义形状。请参阅 *Epson Projector Content Manager 操作指南* 了解详细信息。

- **过滤器效果**用于选择遮蔽所选形状内部还是外部。
- **尺寸**用于设置形状尺寸。
- **位置**用于设置形状位置。



使用自定义形状时，无法更改**尺寸**和**位置**设置。

**5** 选择**色彩过滤器**并按 [Enter]。

**6** 根据需要调节以下各选项：

- **色彩过滤器**用于选择颜色。
- **自定义**用于通过单独调节**红**、**绿**和**蓝**设定自定义颜色。

**7** 选择**亮度**可设置亮度级别。

**8** 完成后，按 [Menu] 退出菜单。

## 内容回放模式限制

### 操作限制

内容回放模式下不能执行以下操作。

- 更改 **图像**菜单中的**色温**设置（将**暖白色**或**冷白色**选为**色彩过滤器**时）
- Split Screen
- 空白
- 更改 **安装**菜单中的**屏幕类型**设置
- 更改 **显示设定**菜单中的**无信号屏幕**
- 更改 **管理**菜单中的**日志保存的目标位置**设置
- 将 **边缘融合**与**效果**功能结合使用
- 自动检测输入信号
- 更改 **网络设置**菜单中的 **Remote 密码**
- PC Free
- USB 文件摄像机

- 使用 Epson iProjection 软件实现屏幕传送功能

## ▶▶ 相关链接

- "图像质量设定 - 图像菜单" [p.216](#)
- "同时投影两个图像" [p.129](#)
- "设定屏幕类型" [p.61](#)
- "网络菜单 - 网络设置菜单" [p.231](#)
- "投影 PC Free 演示" [p.132](#)

可暂时关闭投影图像和声音。

如果您在展示期间想转移听众的注意力，此功能非常有效。

但任何声音或视频操作继续运行，因此您不能在您停止投影的点继续投影。

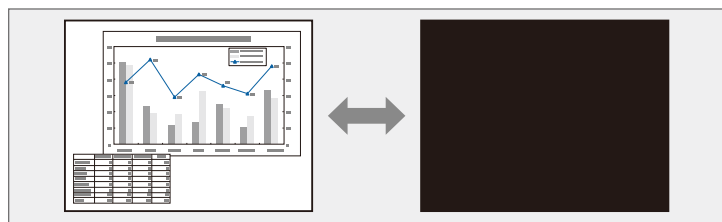

**1** 按遥控器上的 [A/V Mute]按钮暂时停止投影和静音。

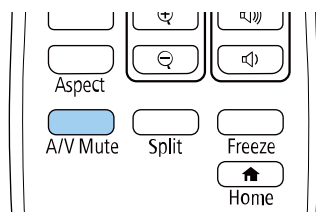

**2** 要恢复图像和声音，再按一下 [A/V Mute]。



- 您还可以使用交互式工具栏停止投影 (CB-1485Fi)。
- 投影机的电源会在启用 A/V Mute 30 分钟后关闭。您可以禁用此功能。

👉 操作 > A/V Mute定时

## ▶ 相关链接

- "投影机功能设定 - 操作菜单" [p.225](#)
- "白板模式工具栏" [p.105](#)
- "注释模式工具栏" [p.111](#)

您可以暂时停止视频或计算机演示中的操作，并将当前图像保持在屏幕上。但任何声音或视频操作继续运行，因此您不能在您停止投影的点继续投影。

- 1 按遥控器上的[Freeze]按钮以停止视频操作。

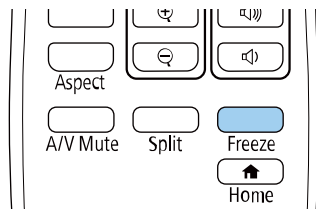

- 2 要重新启动进行中的视频操作，再按一下[Freeze]。

您可以通过将图像的一部分在屏幕上放大显示，来吸引大家对它的注意。

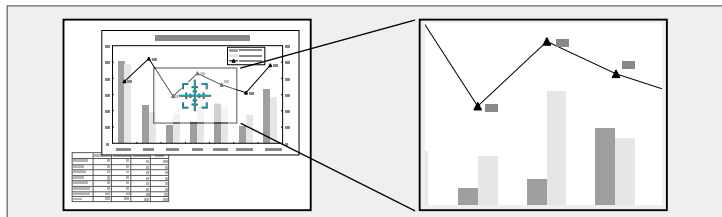

使用 USB 连接从 Epson 文件摄像机投影图像时，您能够以 57 个增量级将选定的区域放大 1 至 8 倍。

## ▶▶ 相关链接

- "输入信号设置 - 信号 I/O 菜单" [p.218](#)



如果启用了投影机**图像**菜单中的**比例**设置，则此功能不可用。

## 1 按遥控器上的 [E-Zoom] + 按钮。

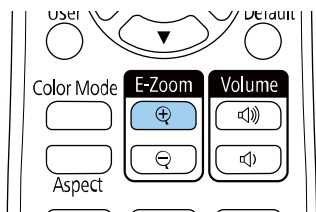

您会在屏幕上看到一个十字准线，指示缩放区域的中心。

## 2 使用遥控器上的以下按钮调节缩放的图像：

- 使用箭头按钮定位想要缩放图像区域内的十字准线。要对角线移动十字准线，请同时按任何一对相邻箭头按钮。
- 重复按 [E-Zoom] + 按钮以放大图像区域。按住 [E-Zoom] + 按钮以更快放大。
- 要平移缩放的图像区域，请使用箭头按钮。
- 要缩小图像，按 [E-Zoom] - 按钮。
- 要恢复原图像尺寸，按 [Esc]。

放大的图像被投影，放大倍数显示在屏幕上。

您能够以 25 个增量级将选定的区域放大 1 至 4 倍。

您可以在投影机上保存一个图像，并在投影机每次打开时显示它。您也可以选择在投影机没有接收到输入信号时显示该图像。此图像称作用户的标识屏幕。

您可以选择照片、图形或公司标识作为用户的标识，这对于识别投影机的所有者、帮助防盗非常有用。您可以通过设定密码保护来防止更改用户的标识。



- 如果为 **用户标识** 设置启用 **菜单保护**，请在执行此处的步骤之前将其设置为 **关**，以保存用户标识。
- 当您使用批量设定功能将菜单设定从一台投影机复制到另一台时，用户标识也会被复制。请勿将您不想要在多个投影机之间共享的信息注册为用户标识。
- 受 HDCP 保护的内容无法保存。
- 当 **内容回放** 设为 **开** 时，仅在投影机启动时显示用户标识 (CB-805F/CB-800F)。

**1** 显示想要作为用户标识投影的图像。

**2** 按 [Menu] 按钮，选择 **管理** 菜单，然后按 [Enter]。



**3** 选择 **用户标识 > 开始设置** 并按 [Enter]。

您会看到一个提示，询问您是否想要将显示的图像用作用户标识。



几何校正、E 变焦、长宽比、比例或屏幕类型等调节在您选择用户标识时会暂时取消。

**4** 选择 **是**，然后按 [Enter]。



根据当前图像信号，画面大小可以更改来匹配图像信号的分辨率。

**5** 检查已显示的图像，然后选择 **是** 将其保存为用户标识。用户标识会被覆盖，完成信息显示。

**6** 按 [Esc] 退出信息屏幕。

**7** 选择**显示设定**菜单并按[Enter]。



**8** 选择何时显示用户标识屏幕:

- 要在每次没有输入信号时显示它, 请选择 **无信号屏幕**并将其设为**标识**。
- 要在每次开启投影机时显示它, 请选择 **启动屏幕**并将其设为**开**。



要防止更改**用户标识**设置, 请打开**用户标识**设置的**菜单保护**并设置密码。

## ▶▶ 相关链接

- "选择密码安全类型" [p.164](#)

本投影机预注册的图样类型有四种，如规则线条和网格图样。可使用**图样显示**设置投影这些图样，以协助演示。

还可以将当前投影的图像保存作为用户图样。



- 一旦您保存用户图样，图样将无法恢复为出厂默认值。
- 受 HDCP 保护的内容无法保存。

**1** 投影想要作为用户图样保存的图像。

**2** 按[Menu]按钮，选择**管理**菜单，然后按[Enter]。

常用项	管理
图像	用户按钮 灯光模式
信号 I/O	用户标识
安装	用户图样
显示设定	操作面板锁定 关
操作	色彩均匀度
<b>管理</b>	刷新模式
网络	灯光位置校准
笔/触摸	日期和时间
交互	日程设置
多画面投影	无线LAN电源
记忆	无线LAN诊断 1
ECO	日志保存的目标位置 USB和内置存储器
初始/全部设置	批设置范围
	语言 中文(简体)
	信息显示
	显示设定日志
	重置管理设置

**3** 选择**用户图样**，然后按 [Enter]。

您会看到一个提示，询问您是否想要将显示的图像用作用户图样。



在您选择**用户图样**时，梯形校正、E 变焦、**长宽比**、调节变焦或**图像位移**等调节被暂时取消。

**4** 选择**是**，然后按 [Enter]。

您会看到一个提示，询问您是否想要将该图像保存为用户图样。

**5** 选择**是**，然后按 [Enter]。

您会看到完成信息。

**6** 选择**显示设定**菜单并按[Enter]。

常用项	显示设定
图像	图样显示
信号 I/O	图样类型
安装	无信号屏幕 蓝
<b>显示设定</b>	启动屏幕 开
操作	主屏幕自动显示 开
管理	为输入源缩略图排序
网络	信息 开
笔/触摸	菜单旋转 关
交互	菜单颜色 白色
多画面投影	Split Screen 设置
记忆	重置显示设定设置
ECO	操作
初始/全部设置	自动搜索信号源 开
	灯光亮度控制
	直接开机 关
	自动开机 关
	睡眠模式 开

**7** 选择**图样类型**并将其设为**用户图样**。

**8** 选择**图样显示**，然后按[Enter]。

投影保存的图像。

您可以保存自定义设置并在之后需要使用时随时选择保存的设置。

**1** 打开投影机并显示一个图像。

**2** 按[Menu]按钮，选择**记忆**菜单，然后按[Enter]。

常用项	颜色匹配
图像	RGBCMY
信号 I/O	重置多画面投影设置
安装	记忆
显示设定	保存记忆
操作	载入记忆
管理	重新命名记忆
网络	删除记忆
笔/触摸	重置记忆设置
交互	ECO
多画面投影	灯光模式 正常
记忆	睡眠模式 开
ECO	睡眠模式时间 10 分钟
初始/全部设置	A/V Mute定时 开
	待机模式 通讯开启
	初始/全部设置
	全部重置
	固件更新

**3** 选择下面一个选项：

- **保存记忆**可让您将当前设置保存到记忆中（可以使用名称不同的10个记忆）。



- 您可以保存以下设置：
  - 每种颜色模式的 **图像**菜单设定
  - **信号 I/O** 菜单中的**视频范围**和**过扫描**
  - **操作**菜单中的**灯光模式**和**亮度级别**
  - **多画面投影**菜单中的**颜色匹配**
- 已使用的记忆名称带有蓝色标记。保存到以前保存的记忆将用当前设置覆盖这些设置。

- **载入记忆**可让您用保存的设置覆盖当前设置。
- **重新命名记忆**可让您对保存的记忆重新命名。
- **删除记忆**可让您删除选择的记忆设置。

**4** 按 [Menu] 或 [Esc] 退出菜单。



- 保存的 **颜色模式**显示在记忆名称的右边。
- 要删除所有保存的记忆，请选择 **重置记忆设置**。

## ▶▶ 相关链接

- "图像质量设定 - 图像菜单" [p.216](#)
- "输入信号设置 - 信号 I/O 菜单" [p.218](#)
- "投影机功能设定 - 操作菜单" [p.225](#)
- "多台投影机操作设置 - 多画面投影菜单" [p.244](#)

您可以从两台或更多投影机合并投影的图像创建统一图像区域。

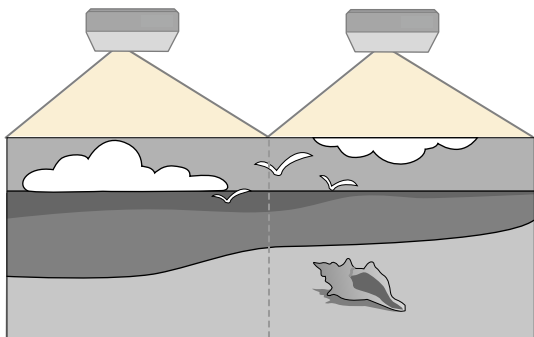

- 调整多投影机图像之前，请务必执行以下操作
- 使用必要的连接线连接多个投影机并选择必要的设置。
- 在投影机的 **图像** 菜单中，将所有投影机的 **颜色模式** 设定为 **多画面投影**。
- 在某些情况下，即使校正后亮度和色调也可能不完全匹配。
- 如果亮度和色调差异越来越明显，请重复调整过程。

要获得最佳效果，请按以下顺序选择多个投影机图像的设置和调整：

- 设定投影机识别号
- 调节色彩均匀度
- 融合图像边缘
- 匹配图像颜色
- 调节黑场
- 调节 RGBCMY
- 缩放图像



我们建议开始投影至少 30 分钟后调整图像，因为刚启动投影机时图像不稳定。

## ▶▶ 相关链接

- "用于多台投影机控制的投影机标识系统" [p.151](#)
- "调节色彩均匀度" [p.153](#)
- "融合图像边缘" [p.155](#)
- "匹配图像颜色" [p.156](#)
- "调节黑场" [p.157](#)
- "调节 RGBCMY" [p.159](#)
- "缩放图像" [p.160](#)
- "连接相同型号的多个投影机" [p.45](#)
- "多个投影机连接的菜单设置" [p.47](#)

## 用于多台投影机控制的投影机标识系统

当排列了多台投影机来投影图像时，您可以校正各台投影机的图像的亮度和色调，以便各台投影机的图像的颜色极其匹配。

您可以为每个投影机设定一个唯一的投影机识别号以使用遥控器独立操作它们，然后针对每个投影机校正亮度和颜色。

## ▶▶ 相关链接

- "设定投影机识别号" [p.151](#)
- "选择想要操作的投影机" [p.152](#)

## 设定投影机识别号

要从遥控器控制多个投影机，请为每个投影机指定一个唯一识别号。

- 1** 按[Menu]按钮，选择**多画面投影**菜单，然后按[Enter]。



- 2** 选择**投影机ID**，然后按 [Enter]。

- 3** 使用箭头按钮选择想要用于投影机的标识号。然后按 [Enter]。



- 4** 按 [Menu] 或 [Esc] 退出菜单。

- 5** 对您想要从一个遥控器操作的其他所有投影机重复这些步骤。

### 选择想要操作的投影机

设定投影机的识别号后，选择您想要使用遥控器操作的投影机的识别号。

- 1** 将遥控器对准目标投影机并按 [ID] 按钮。

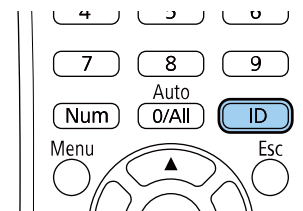

当前投影机识别号显示在投影屏幕上。大约三秒钟后，投影机识别号消失。

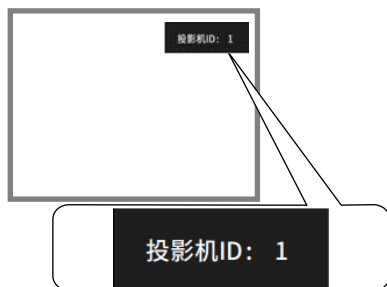

**2** 按住 [ID] 按钮的同时按与您想操作的投影机的识别号匹配的数字按钮。

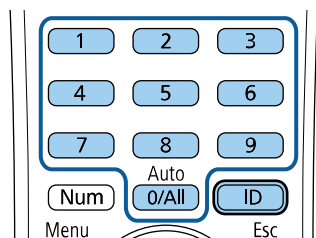

已选择您想要操作的投影机。



- 在您用遥控器选择 [0/All] 时，不管怎么设定**投影机ID**，都可操作所有投影机。
- 当 **投影机ID** 被设定为**关**时，用遥控器选择哪一个识别号，都可使用遥控器操作投影机。
- 投影机ID 保存至遥控器。即便拆卸并更换遥控器电池等配件，已保存的 ID 设置也会被保留。但如果遥控器长时间未放置电池，ID 将恢复为默认设置 (0/All)。
- 同时使用多个遥控器时，由于存在红外线干扰，可能无法按预期操作投影机。

## 调节色彩均匀度

如果图像色调不均匀，可调整色调平衡。调整每个投影机的**色彩均匀度**。



即使调节色彩均匀度后，色调也可能不均匀。

**1** 按[Menu]按钮，选择**管理**菜单，然后按[Enter]。

常用项	管理
图像	用户按钮 灯光模式
信号 I/O	用户标识
安装	用户图样
显示设定	操作面板锁定 关
操作	色彩均匀度
<b>管理</b>	刷新模式
网络	灯光位置校准
笔/触摸	日期和时间
交互	日程设置
多画面投影	无线LAN电源
记忆	无线LAN诊断 1
ECO	日志保存的目标位置 USB和内置存储器
初始/全部设置	批设置范围
	语言 中文(简体)
	信息显示
	显示设定日志
	重置管理设置
	网络

- 2** 选择**色彩均匀度**，然后按 [Enter]。

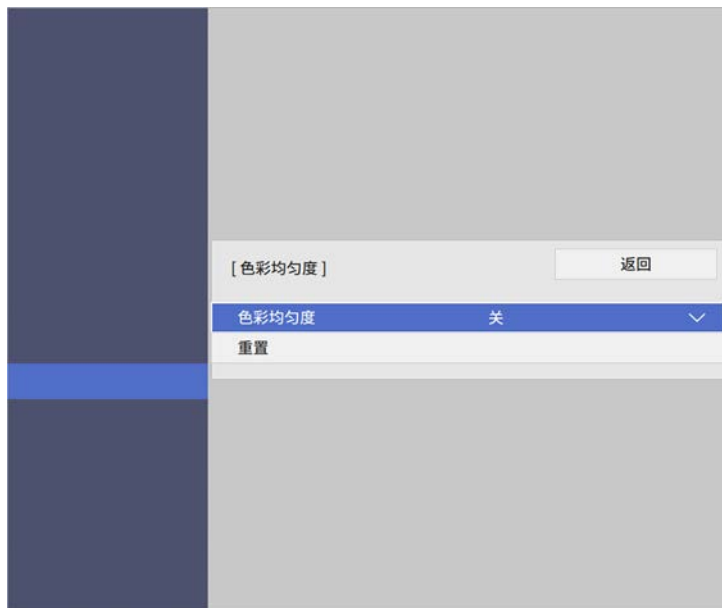

- 3** 选择**色彩均匀度**，然后按[Enter]。

- 4** 选择**开**，然后按 [Enter]。然后按 [Esc]。

- 5** 选择**调节级数**，然后按 [Enter]。

- 6** 选择要调节的第一个调节级数，然后按 [Esc]。



从白、灰到黑共有八个调节级数。各个级别可以单独调整。

- 7** 选择**开始校准**，然后按 [Enter]。

- 8** 选择要调节的图像区域，然后按[Enter]。

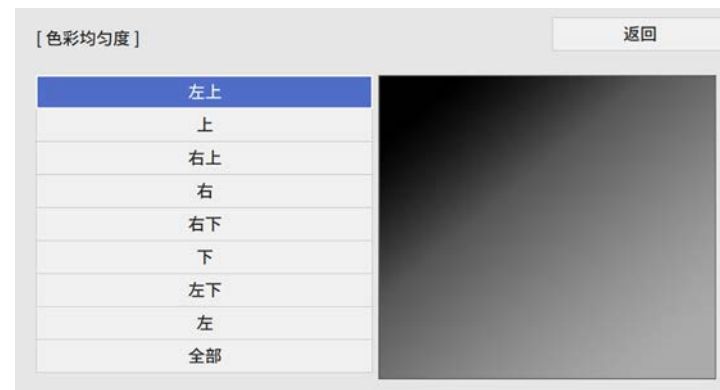

分别调节每个区域，然后选择**全部**并调节整个屏幕。

- 9** 选择**红、绿或蓝**，必要时可调节色调。

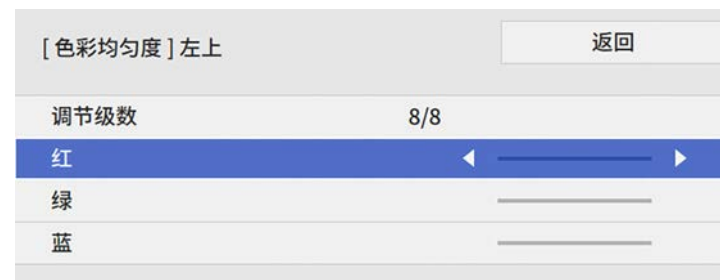

每次按下 [Enter] 调节屏幕都会发生变化。

- 10** 按 [Esc] 返回区域选择屏幕。

- 11** 为每个区域重复颜色调节步骤。
- 12** 返回到步骤 5，并重复所有步骤，以调整其他级别。
- 13** 完成后，按[Menu]退出。

## 融合图像边缘

您可以使用投影机的边缘融合功能使多台投影机产生无缝图像。

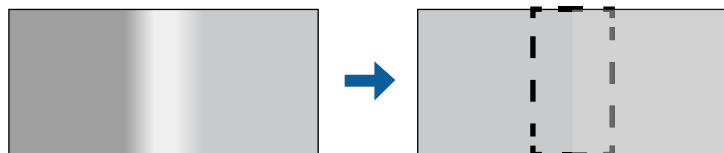

- 1** 按[Menu]按钮，选择**多画面投影**菜单，然后按[Enter]。

常用项	多画面投影	
图像	投影机ID	关
信号 I/O	HDMI Out 设置	关
安装	几何校正	点校正
显示设定	边缘融合	
操作	比例	
管理	色彩均匀度	
网络	灯光模式	正常
笔/触摸	颜色匹配	
交互	RGBCMY	
	重置多画面投影设置	
多画面投影	记忆	
记忆	保存记忆	
ECO	载入记忆	
初始/全部设置	重新命名记忆	
	删除记忆	
	重置记忆	
	ECO	

- 2** 选择**边缘融合**并按[Enter]。
- 3** 开启**边缘融合**、**线条指南**以及**图样指南**设置。



为每个投影机选择不同的**指南颜色**设置，以便能够看清融合区域。

- 4** 在各个投影机选择想要融合的边缘，然后按 [Enter]。您会看到该等屏幕：

[ 顶边 ]	返回
融合	关
混合开始位置	0
融合范围	0
融合曲线	0

- 5** 选择**融合**设置，然后按 开。

- 6** 选择**混合开始位置**设定并调节混合开始位置



如果使用边缘融合功能创建统一图像区域，请将已混合边缘的**混合开始位置**设定设为 0。

- 7** 选择**融合范围**设定，然后使用箭头按钮选择融合区域的宽度，使显示指引符位于两个图像之间重叠区域的边缘。

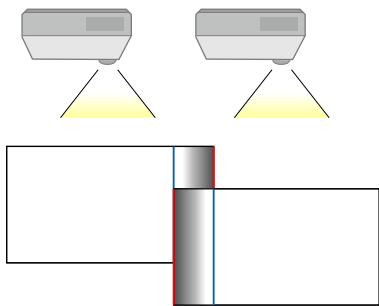

如果在统一图像区域使用交互功能，请将已混合边缘的**融合范围**设定设为 600。

还可以根据安装环境将**融合范围**设置设为 600 或更小值，但投影屏幕侧面可能出现黑色条带。

- 8** 按 [Esc] 返回上一屏幕。
- 9** 选择**融合曲线**设定，然后选择投影机阴影区的倾斜度。
- 10** 当边缘融合时，关闭各个投影机上的**线条指南**和**图样指南**设置以检查最终设置。
- 11** 完成后，按 [Menu]。



如果融合区域未准确重叠，请使用**点校正**更正融合区域的形状。

## 匹配图像颜色

您可以匹配先后投影的多个投影机的显示质量。

在开始之前，请打开所有投影机，以便选择在统一屏幕上匹配的图像质量设定。

- 1** 按[Menu]按钮，选择**多画面投影**菜单，然后按[Enter]。



- 2** 选择**颜色匹配**，然后按 [Enter]。

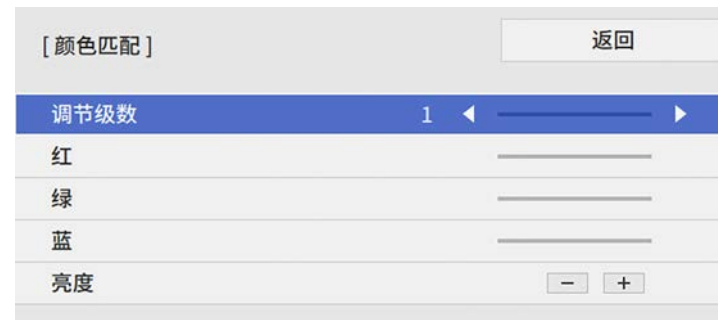

- 3** 将**调节级数**设为 8。

- 4 选择**亮度**，然后调节该值。
- 5 选择**红、绿或蓝**，必要时可调节色调。
- 6 返回顶级菜单并选择**操作菜单**，然后按 [Enter]。
- 7 选择**灯光亮度控制**，然后按 [Enter]。
- 8 将**灯光模式**设为自定义。
- 9 调节**亮度级别**
- 10 多次重复步骤 1 到 5，每次均选择以相同方式调节级别 7 到 2。
- 11 完成后，按 [Menu]。

## 调节黑场

您可以调整图像不重叠区域的亮度和色调，以创建无缝图像。

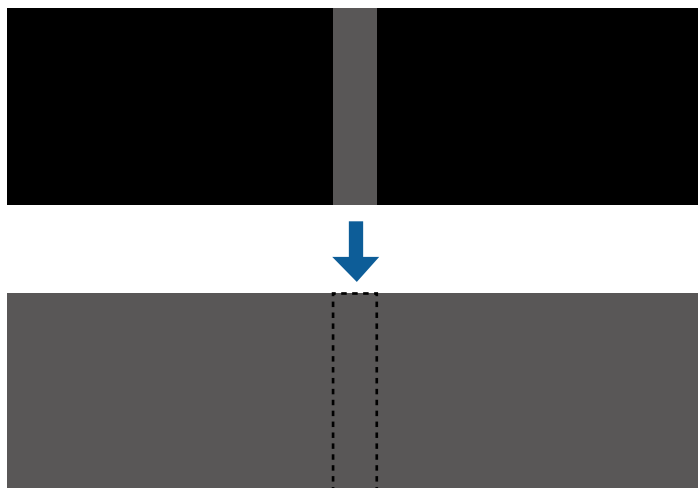

- 显示测试图样时，无法调节**黑场调节**设定。
- 如果**几何校正**值非常大，则可能无法正确调节**黑场**。
- 即使在执行**黑场**调节之后，图像重叠区域以及其他区域中的亮度和色调也可能不同。
- 如果更改**边缘融合**设置，**黑场**设定将恢复为其默认值。
- 仅当**边缘融合**设置中的**顶边**、**底边**、**左边**和**右边**中至少有一项设为**开**时才可使用。

- 1 按[Menu]按钮，选择**多画面投影**菜单，然后按[Enter]。

常用项	多画面投影	
图像	投影机ID	关
信号 I/O	HDMI Out 设置	关
安装	几何校正	点校正
显示设定	边缘融合	
操作	比例	
管理	色彩均匀度	
网络	灯光模式	正常
笔/触摸	颜色匹配	
交互	RGBCMY	
	重置多画面投影设置	
多画面投影	记忆	
记忆	保存记忆	
ECO	载入记忆	
初始/全部设置	重新命名记忆	
	删除记忆	
	重置记忆	
	ECO	

- 2 选择**黑场**，然后按[Enter]。
- 3 选择**颜色调节**并按[Enter]。  
会根据**边缘融合**设定显示调节区域。

- 4** 使用箭头按钮选择要调节的区域，然后按[Enter]。  
所选区域以橙色显示。

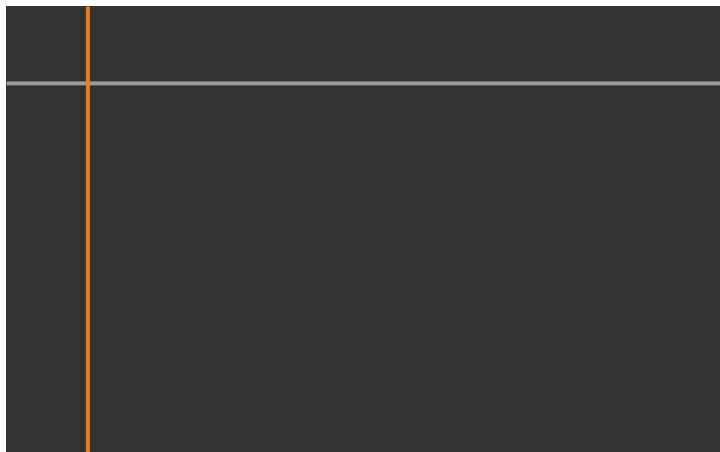

当多个屏幕重叠时，根据重叠最多的区域（最亮区域）进行调节。在下图中，首先将 (2) 与 (1) 对齐，然后进行调节，使 (3) 与 (2) 对齐。

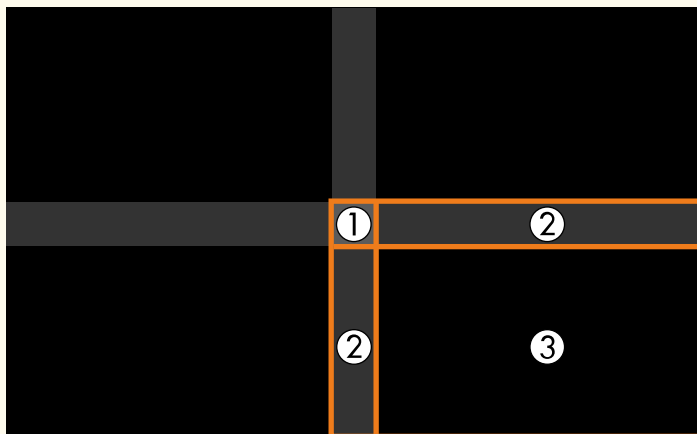

- 5** 调节黑色调。



同时可使用**亮度**按钮调节 RGB 值。

- 6** 根据需要重复步骤 4 和 5 以调节任何剩余的屏幕区域。  
**7** 完成后，按 [Menu]。

#### ▶ 相关链接

- "修改黑场调节区域" p.158

### 修改黑场调节区域

如果在调节**黑场**设定后存在颜色不匹配的区域，则可以单独对其进行调节。



- 1** 在黑场设定中选择**区域校正**，然后按[Enter]。

**2** 选择**开始校准**，然后按 [Enter]。  
显示指示图像重叠位置的边界线。会根据**边缘融合**设定显示边界线。

**3** 使用箭头按钮选择要调节的边界线。然后按 [Enter]。  
所选边界线以橙色显示。



**4** 使用箭头按钮调节边界线位置。然后按 [Enter]。

**5** 使用箭头按钮选择要移动的点。然后按 [Enter]。  
所选点以橙色显示。

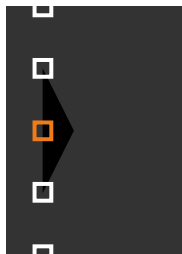

可以使用**点**设定更改显示点的数量。

**6** 使用箭头按钮移动点。

**7** 要继续移动其他点，请按 [Esc] 键，然后重复步骤 5 和 6。

**8** 要调整其他边界线，请按 [Esc]，直至显示步骤 3 中显示的屏幕。

**9** 完成后，按 [Menu]。

## 调节 RGBCMY

您可以调整 R（红色）、G（绿色）、B（蓝色）、C（青色）、M（洋红色）和 Y（黄色）颜色分量对应的**色相**、**饱和度**和**亮度**设置。

在开始之前，请打开所有投影机，以便选择在统一屏幕上匹配的色调设定。

**1** 按 [Menu] 按钮，选择**图像**菜单，然后按 [Enter]。

常用项	图像	
图像	颜色模式	上演
信号 I/O	亮度	50
安装	对比度	50
显示设定	饱和度	50
操作	色调	50
管理	清晰度	50
网络	白平衡	
笔/触摸	动态对比度	关
交互	图像增强	
多画面投影	Gamma	0
记忆	RGBCMY	
ECO	重置为默认值	
初始/全部设置	信号源	计算机1
	输入分辨率	自动
	长宽比	自动
	比例	
	模拟信号调节	
	重置为默认值	

**2** 选择 **RGBCMY**，然后按 [Enter]。

**3** 选择要调节的颜色，然后按 [Enter]。



**4** 根据需要对以下各项进行设置：

- 要调节颜色的整体色相，偏蓝-偏绿-偏红，请调节 **色相** 设置。
- 要调节颜色的整体鲜艳度，请调节 **饱和度** 设置。
- 要调节颜色的整体亮度，请调节 **亮度** 设置。

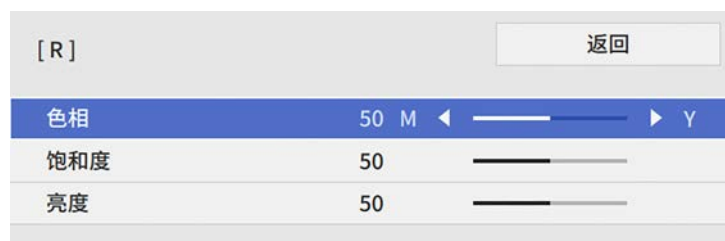

**5** 完成后，按 [Menu]。

## 缩放图像

您可以从多台投影机投影同一个图像并使用**比例**功能将其剪裁合并成一个统一图像。

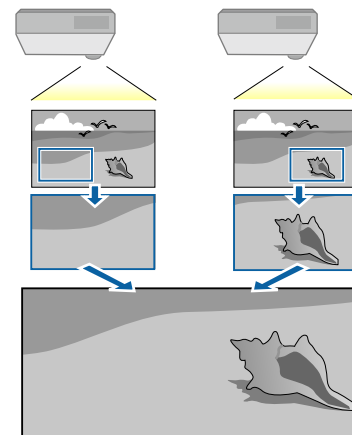

**1** 输入图像信号以显示图像。

**2** 按[Menu]按钮，选择**多画面投影**菜单，然后按[Enter]。

常用项	多画面投影
图像	投影机ID 关
信号 I/O	HDMI Out 设置 关
安装	几何校正 点校正
显示设定	边缘融合
操作	比例
管理	色彩均匀度
网络	灯光模式 正常
笔/触摸	颜色匹配
交互	RGBCMY
	重置多画面投影设置
多画面投影	记忆
记忆	保存记忆
ECO	载入记忆
初始/全部设置	重新命名记忆
	删除记忆
	重置记忆
	ECO

**3** 选择**比例**并按 [Enter]。  
您会看到此屏幕：

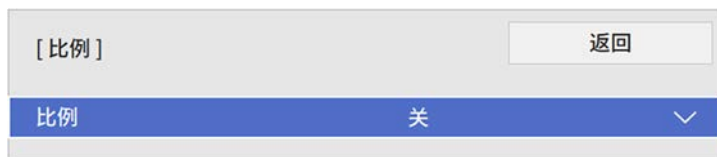

**4** 选择以下一个选项，然后按 [Enter]：

- **自动**可根据 **HDMI Out 设置**和**边缘融合**设置自动设置剪切位置。
- **手动**可手动调整剪切范围和位置。

**5** 选择**比例模式**设定并选择以下一个选项：

- **变焦显示**在您缩放图像时保持图像长宽比。

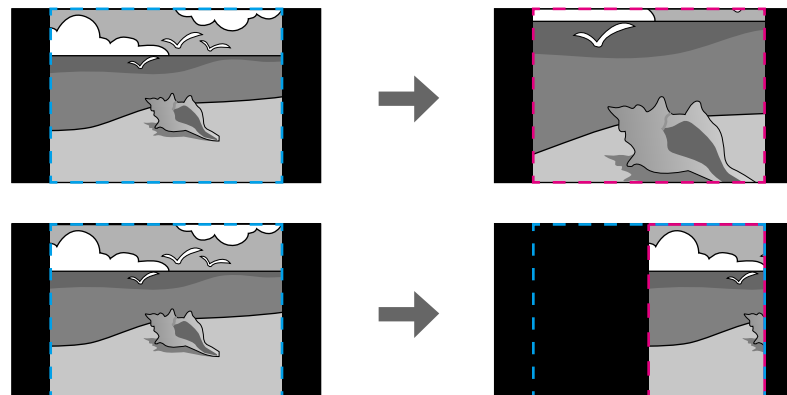

- **全屏显示**在您缩放图像时将图像调节为投影机的屏幕尺寸。

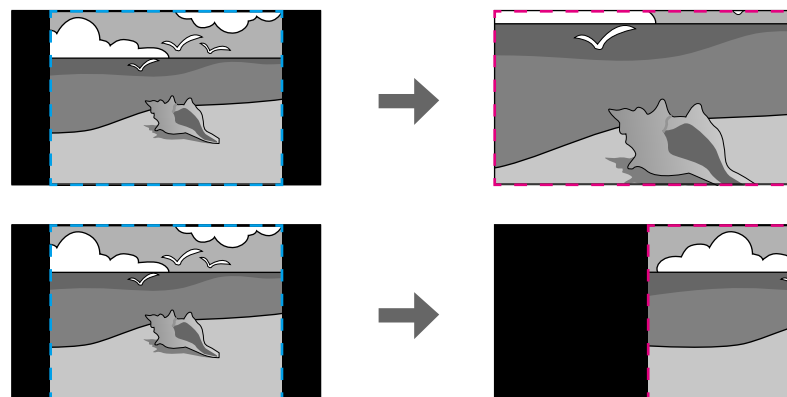

**6** 如果选择**手动**，选择以下一个或几个缩放选项并根据需要进行调整：

- **- 或 +** 用于同时水平和垂直缩放图像。
- **垂直比例**只垂直缩放图像。
- **水平比例**只水平缩放图像。

- 7** 选择**剪切调节**设定并在您查看屏幕时使用箭头按钮调节每个图像的坐标和尺寸。
- 8** 选择**剪切范围**预览所选剪切区域。
- 9** 完成后，按 [Menu]。

通过设定以下安全功能，您可以保护投影机防止被盗或擅自使用：

- 密码安全可防止不知道密码的人使用投影机，防止更改启动屏幕和其他设定。  
这就相当于防盗功能，因为甚至盗窃投影机后也不能使用，并且您可以限制谁可以使用投影机。
- 按钮锁定安全可阻止使用控制面板上的按钮操作投影机。  
在举办活动或做展示时，如果您想在投影过程中停用所有按钮，或者在学校里当您想限制按钮操作时，该项功能很有用。
- 安全绳可从物理上将投影机固定到位。

#### ▶ 相关链接

- "密码安全类型" [p.163](#)
- "锁定投影机的按钮" [p.165](#)
- "安装安全电缆" [p.166](#)

## 密码安全类型

您可以使用一个共享密码设置以下类型的密码安全：

- **开机保护**可防止任何人在未先输入密码的情况下使用投影机。拔下电源线或第一次打开投影机时，您必须输入正确的密码。该密码也应用于**直接开机**和**自动开机**。
- **用户标识的菜单保护**可防止任何人更改投影机开启或接收输入信号时显示的自定义屏幕。通过识别投影机的所有者，自定义屏幕可防止设备被盗。
- **计划的菜单保护**可防止任何人修改投影机的日程设置。
- **网络的菜单保护**可防止任何人修改投影机的**网络**设置。
- **交互的菜单保护**可防止任何人修改投影机的**交互**设置 (CB-1485Fi)。

#### ▶ 相关链接

- "设定密码" [p.163](#)
- "选择密码安全类型" [p.164](#)

- "输入密码以使用投影机" [p.165](#)

## 设定密码

首次使用投影机时，必须设置密码。



默认未设置密码。必须设置密码。

- 1 按住遥控器上的 [Freeze] 按钮约五秒。

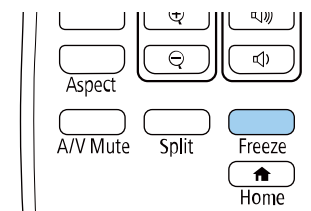

您会看到密码保护设定菜单。



- 如果未设置密码，会显示一个屏幕提示您设置密码，设置后才能查看 **密码保护** 设定菜单。
- 如果 **密码保护** 已经激活，您必须输入正确的密码才能显示 **密码保护** 设定菜单。

- 2 选择**密码设置**，然后按 [Enter]。

[ 密码保护 ]	
开机保护	关
菜单保护	
密码设置	

您会看到提示**是否更改密码?**。

**3** 选择**是**，然后按 [Enter]。



如果选择**否**，密码保护设定菜单会再次显示。

**4** 按住遥控器上的 [Num] 按钮并使用数字按钮设定一个四位密码。

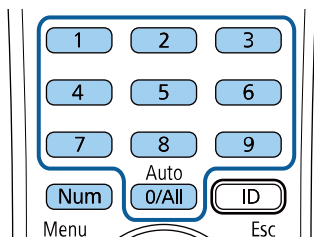

输入时密码显示为\*\*\*\*。输入第四位时确认提示会显示。

**5** 再次输入密码。

您会看到信息**密码已被接受**。如果输入的密码不正确，会显示一条消息提醒您重新输入密码。

**6** 按 [Esc] 返回菜单。

**7** 记下密码并妥善保存。

## 选择密码安全类型

设定密码后，您会看到此菜单，允许您选择想要使用的密码安全类型。

[ 密码保护 ]	
开机保护	关
菜单保护	
密码设置	

如果没有看到此菜单，请按住遥控器上的 [Freeze] 按钮五秒，直至菜单显示。

- 为防止未经授权使用投影机，请将**开机保护**设置为**开**。
- 要防止更改投影机的设置，请选择**菜单保护**设置，按[Enter]，然后根据需要选择选项。
  - 要防止更改 用户标识屏幕或相关显示设置，请将**用户标识**设置设为**开**。
  - 要防止更改投影机的日程设置，请将 **计划**设置设为**开**。
  - 要防止更改投影机的网络设置，请将 **网络**设置设为**开**。
  - 要防止更改投影机的 **交互**设置，请将**交互**设置设为**开**。(CB-1485Fi)

作为额外防盗措施，您可以给投影机贴上密码保护不干胶标签贴。



务必将遥控器放在安全的地方；如果丢失，您将不能输入密码。

## 输入密码以使用投影机

密码屏幕显示时，输入正确的密码。



**1** 使用数字按钮输入密码时按住遥控器上的 [Num] 按钮。

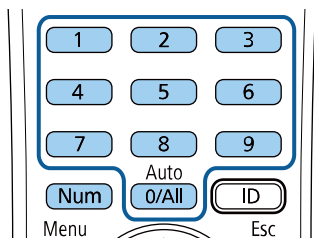

密码屏幕关闭。

**2** 如果密码不正确，您会看到信息，提示重输。输入正确的密码继续。

### 注意

- 如果连续三次输入密码错误，信息 **将锁定投影机操作**。会显示约 5 分钟，之后投影机切换到待机模式。如果出现这种情况，请从电气插座上拔下电源插头，然后重新插入并再次打开投影机。投影机再次显示密码输入屏幕，以便您可以输入正确的密码。
- 如果忘记密码，请记下屏幕上显示的“**咨询代码：xxxxx**”号码，并联系 Epson 寻求帮助。
- 如果不断重复上述的操作和输入错误密码 30 次，会显示消息 **投影机将无法操作**。按说明文件所述的方法联系爱普生认证服务机构，并且投影机将不再接受密码输入。联系 Epson 寻求帮助。

## 锁定投影机的按钮

您可以锁定控制面板上的按钮以防止他人使用投影机。仍可使用遥控器操作投影机。

**1** 按[Menu]按钮，选择**管理**菜单，然后按[Enter]。



**2** 选择**操作面板锁定**，然后按 [Enter]。

**3** 选择其中一个锁定类型，然后按 [Enter]：

- 要锁定投影机全部按钮，请选择 **完全锁定**。
- 要锁定除电源按钮以外的所有按钮，请选择 **电源除外**。



您会看到确认提示。

**4** 选择**是**，然后按 [Enter]。  
操作面板锁定设置生效。

#### ▶▶ 相关链接

- "解锁投影机的按钮" p.166

### 解锁投影机的按钮

如果投影机的按钮已锁定，请执行以下一项操作进行解锁。

- 按住控制面板上的 [Enter] 按钮 7 秒。一条信息会显示：已经解锁。
- 将投影机**管理**菜单中的**操作面板锁定**设为关。

#### ▶▶ 相关链接

- "投影机管理员设置 - 管理菜单" p.227

### 安装安全电缆

您可以在投影机安装安全电缆以作防盗之用。

- 使用投影机上的防盗安全锁孔安装 Kensington 微型存放保安系统。



有关 Microsaver 安保系统的详细信息，请登录 Kensington 网站。  
<https://www.kensington.com/>

- 使用投影机上的安全电缆安装点安装电缆线，并将其固定到室内家具或重家具上。

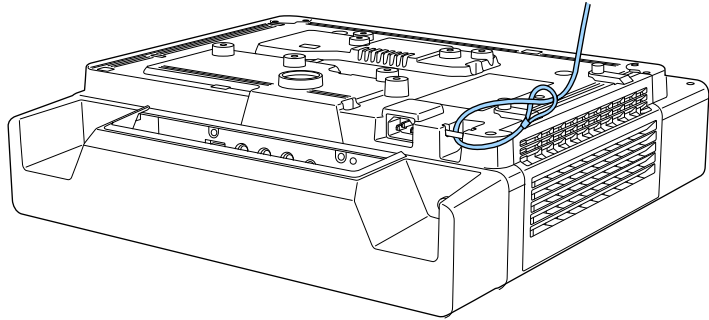

如果投影机安全吊绳锁附件随安装支架一起提供，则可以使用它来固定投影机。还可以使用市售防盗线锁。有关锁定说明，请参阅线锁随附的说明文件。

# 使用网络上的投影机

请按照以下各章节的说明设置投影机以便在网络上使用。

## ▶▶ 相关链接

- "有线网络投影" [p.169](#)
- "无线网络投影" [p.172](#)
- "移动设备中的无线网络保护 (Screen Mirroring)" [p.182](#)
- "安全 HTTP" [p.187](#)
- "屏幕共享" [p.189](#)

您可以通过有线网络将图像发送到投影机。要这样做，请将投影机连接到网络，然后设置投影机和计算机进行网络投影。

按照此处所述连接和设置投影机后，从以下网站下载并安装 Epson iProjection (Windows/Mac)。

[epson.sn](http://epson.sn)

Epson iProjection 软件设置计算机进行网络投影。它还允许您通过网络投影用户计算机的屏幕来主持互动会议。请参阅 *Epson iProjection 操作指南 (Windows/Mac)* 了解相关说明。



如果未设置 **Web 控制密码**，会显示一个屏幕提示您设置密码，设置后才能保存网络设置。按照屏幕指示设置密码。

#### ▶ 相关链接

- "连接到有线网络" p.169
- "选择有线网络设置" p.169
- "获得最新本本文档" p.11

## 连接到有线网络

要将投影机连接到有线局域网 (LAN)，请使用 100Base-TX 或 10Base-T 网络电缆。为确保正确的数据传输，请使用 5 类或以上的屏蔽电缆。

**1** 将网络电缆的一端连接到网络集线器、交换机或路由器。

**2** 将电缆的另一端连接到投影机的 LAN 端口。

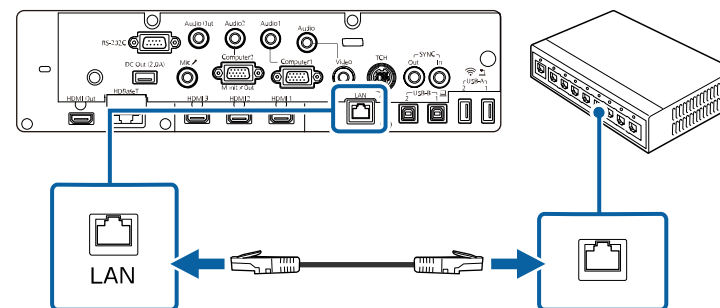

## 选择有线网络设置

在从网络上的计算机投影之前，需要在投影机上选择网络设定。



确保您已经使用 LAN 端口将投影机连接到有线网络。

**1** 按 [Menu] 按钮，选择**网络**菜单，然后按 [Enter]。

常用项	网络
图像	无线 LAN 信息
信号 I/O	有线 LAN 信息
安装	网络设置
显示设定	重置网络设置
操作	笔/触摸
管理	自动校准
网络	手动校准
笔/触摸	手指触控组件
交互	投影机安装
多画面投影	笔悬停 开
记忆	计算机交互
ECO	重置笔/触摸设置
初始/全部设置	交互
	绘制功能 开
	显示设定工具栏 始终显示
	工具栏颜色 黑
	显示绘制区域

**2** 选择**网络设置**，然后按 [Enter]。

**3** 要通过网络识别投影机，请选择**投影机名称**，然后输入最多包含 16 个字母数字字符的名称。

**4** 将优先级控制界面设为**有线 LAN**。

**5** 选择**有线LAN** 菜单并按 [Enter]。

[ 有线LAN ]	返回
IP设置	
DNS 服务器 1	0.0.0.0
DNS 服务器 2	0.0.0.0
IPv6	关
IP地址显示	开

**6** 根据需要分配 IP 设置。

- 如果网络自动分配地址，请选择 **IP设置** 将 **DHCP** 设定为开。
- 如果必须手动设置地址，请选择 **IP设置** 将 **DHCP** 设定为关，并根据需要输入投影机的 **IP地址**、**子网掩码**和**网关地址**。

**7** 为防止 IP 地址显示在网络信息屏幕上，请将 **IP地址显示** 设为关。

**8** 选择**网络投影**菜单，然后按[Enter]。



**9** 要防止外人访问投影机，请启动**投影机关键词**设置。



启动该设置后，您必须通过使用 Epson iProjection 的计算机输入显示的随机关键字才能访问投影机和共享当前屏幕。

**10** 将 **Epson iProjection** 设定设为开。



**11** 根据需要选择选项。

- **显示LAN信息**：可让您设置投影机网络信息的显示格式。
- **主持人密码**可让您输入一个四位数字密码，以便以主持人身份使用 Epson iProjection 访问投影机。（默认情况下未设置密码。）
- **中断显示关键词**可让您在使用 Epson iProjection 访问投影机时选择是否在投影图像上显示投影机关键词。

**12** 完成设定选择后，返回**网络设置**屏幕，选择**设置**并按照屏幕指示保存设定和退出菜单。



如果未设置 **Web 控制密码**，会显示一个屏幕提示您设置密码，设置后才能保存设置。按照屏幕指示设置密码。

**13** 按遥控器上的 [LAN] 按钮。  
当您在网络信息屏幕上看到正确的 IP 地址时，有线网络设置即完成。



▶▶ **相关链接**

- "使用显示键盘" p.215

您可以通过无线网络将图像发送到投影机。

- 为此，必须安装 Epson 无线 LAN 模块，然后设置投影机和计算机进行无线投影 (CB-805F/CB-800F)。
- 有些型号内置有无线 LAN 模块 (CB-1485Fi)。必须设置投影机和计算机进行无线投影。

您可以使用投影机的**网络**菜单手动配置连接，将投影机连接到无线网络。安装投影机后，从以下网站下载并安装网络软件。

[epson.sn](http://epson.sn)

使用以下软件和说明文件设置和控制无线投影：

- Epson iProjection (Windows/Mac) 软件允许您通过网络投影用户计算机的屏幕来主持互动会议。请参阅 *Epson iProjection 操作指南(Windows/Mac)* 了解相关说明。
- Epson iProjection (iOS/Android) app 允许您从 iOS 或 Android 设备投影。您可以从 App Store 或 Google Play 免费下载 Epson iProjection。与 App Store 或 Google Play 通信产生的费用由客户承担。



有些国家和地区的用户不能访问 Google Play。

- Epson iProjection (Chromebook) app 允许您从 Chromebook 设备投影。您可以从 Chrome Web Store 下载 Epson iProjection。与 Chrome Web Store 通信产生的费用由客户承担。



如果未设置 **Web 控制密码**，会显示一个屏幕提示您设置密码，设置后才能保存网络设置。按照屏幕指示设置密码。

#### ▶ 相关链接

- "内置无线 LAN 模块的安全使用须知" [p.172](#)
- "无线网络投影的连接方法" [p.172](#)
- "安装无线 LAN 模块" [p.173](#)
- "手动选择无线网络设定" [p.174](#)

- "在 Windows 中选择无线网络设定" [p.177](#)
- "在 Mac 中选择无线网络设定" [p.177](#)
- "为简单接入点模式设置无线网络安全" [p.177](#)
- "为基础结构模式设置无线网络安全" [p.178](#)
- "使用二维码连接移动设备" [p.180](#)
- "使用 USB 钥匙连接 Windows 计算机" [p.180](#)
- "获得最新本本文档" [p.11](#)

## 内置无线 LAN 模块的安全使用须知

CB-1485Fi 包含内置无线 LAN 模块。使用无线 LAN 连接时，请务必遵循这些重要指南。

### 警告

- 请勿在医疗设备（如心脏起搏器）附近使用本设备。此外，在使用本设备时，确保周围区域内没有医疗设备（如心脏起搏器）。电磁干扰可能会导致医疗设备故障。
- 电磁干扰可能导致自动控制的设备发生故障，从而导致事故。请不要在任何自动控制设备（自动门或火警报警器）附近使用本设备。

### 注意

确保设备与身体之间至少保持 20 厘米的距离。否则可能造成不适感。

## 无线网络投影的连接方法

根据网络环境选择通过网络连接计算机和投影机的连接方法。

- 简单接入点模式允许您使用投影机作为接入点直接连接到智能手机、平板电脑或计算机。如果使用此方法，请使用 Epson iProjection 软件的 **快速连接** 或使用 Screen Mirroring 连接投影机。



- 基础结构模式允许您通过无线网络接入点连接到智能手机、平板电脑或计算机。如果使用此方法，请使用 Epson iProjection 软件的 **高级连接** 连接投影机。

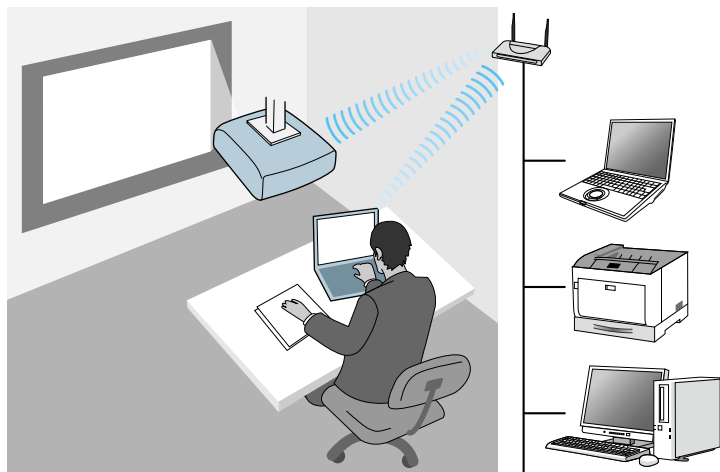

在待机模式下使用无线LAN监视或控制投影机时，请使用基础架构模式连接计算机和投影机。

CB-1485Fi 具有内置无线 LAN 模块。如果安装附加的可选无线 LAN 模块，则可同时使用两种网络连接方法。安装无线 LAN 模块时，请将**简单接入点**设定设为开。

☛ 网络 > 网络设置 > 简单接入点

## 安装无线 LAN 模块

要使用其他无线连接 (CB-1485Fi) 以及通过无线网络使用投影机 (CB-805F/ CB-800F)，请安装 Epson 无线 LAN 模块。请勿安装任何其他类型的无线 LAN 模块。

### 注意

在其指示灯为蓝色或正在闪烁时，或您正在进行无线投影时，切勿移除模块。以免造成模块损坏或数据丢失。

**1** 取下两颗电缆盖螺丝，打开电缆盖。

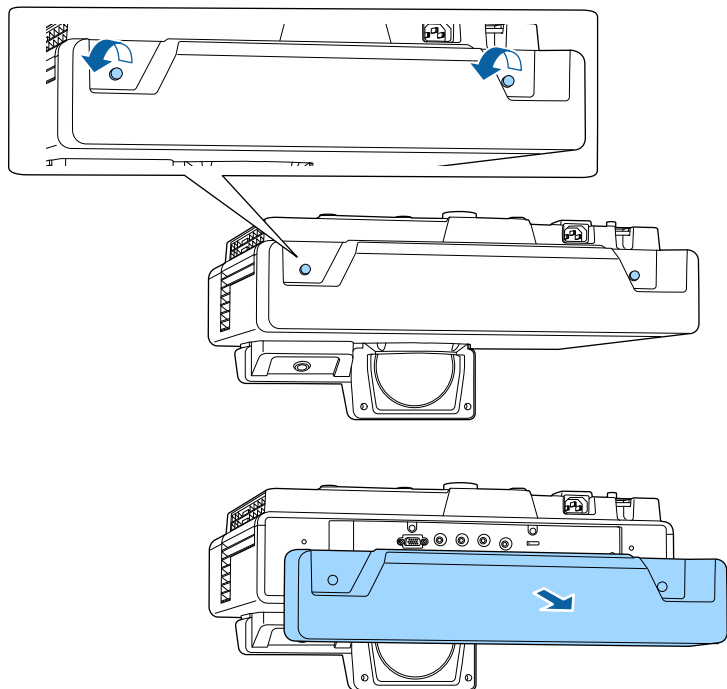

**2** 将无线 LAN 模块连接到 USB-A 端口。

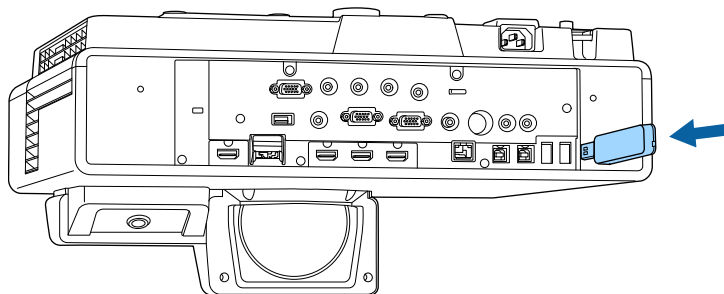

使用 USB-A2 端口安装无线 LAN 模块 (CB-805F/CB-800F)。

## 手动选择无线网络设定

在从无线网络投影之前，需要为投影机选择网络设定。

**1** 按[Menu]按钮，选择**管理**菜单，然后按[Enter]。

常用项	管理	
图像	用户按钮	灯光模式
信号 I/O	用户标识	
安装	用户图样	
显示设定	操作面板锁定	关
操作	色彩均匀度	
<b>管理</b>	刷新模式	
网络	灯光位置校准	
笔/触摸	日期和时间	
交互	日程设置	
多画面投影	无线LAN电源	
记忆	无线LAN诊断	1
ECO	日志保存的目标位置	USB和内置存储器
初始/全部设置	批设置范围	
	语言	中文(简体)
	信息显示	
	显示设定日志	
	重置管理设置	
	网络	

**2** 将无线LAN电源设定设为开。

[无线LAN电源]	返回
✓ 开	
关	

**3** 选择**网络**菜单，然后按 [Enter]。

常用项	网络
图像	无线 LAN 信息
信号 I/O	有线 LAN 信息
安装	网络设置
显示设定	重置网络设置
操作	笔/触摸
管理	自动校准
网络	手动校准
笔/触摸	手指触控组件
交互	投影机安装
多画面投影	笔悬停 开
记忆	计算机交互
ECO	重置笔/触摸设置
初始/全部设置	交互
	绘制功能 开
	显示设定工具栏 始终显示
	工具栏颜色 黑
	显示绘制区域

**4** 选择**网络设置**，然后按 [Enter]。

**5** 要通过网络识别投影机，请选择**投影机名称**，然后输入最多包含 16 个字母数字字符的名称。

**6** 将**优先级控制界面**设定设为**无线 LAN**。

**7** 选择连接方法。

- 对于简单接入点模式，将 **简单接入点** 设定设为**开**并转到步骤 12。
- 对于基础结构模式，将 **简单接入点** 设定设为**关**并转到下一步。

- 如果安装可选无线 LAN 模块并希望同时使用这两种连接方法，请将 **简单接入点** 设定设为**开**并转到下一步 (CB-1485Fi)。



**8** 选择**无线LAN** 菜单，然后按 [Enter]。

[无线LAN]	返回
搜索接入点	
SSID	
安全	开
IP设置	
DNS 服务器 1	0.0.0.0
DNS 服务器 2	0.0.0.0
IPv6	关
IP地址显示	开

投影机开始搜索接入点。



也可以使用**搜索接入点**设置手动搜索接入点。

**9** 选择要连接的接入点。



如果需要手动分配 SSID，请选择 **SSID** 并输入 SSID。

- 10** 根据需要分配 IP 设置。
- 如果网络自动分配地址，请选择 **IP设置** 将 **DHCP** 设定为开。
  - 如果必须手动设置地址，请选择 **IP设置** 将 **DHCP** 设定为关，并根据需要输入投影机的 **IP地址**、**子网掩码** 和 **网关地址**。

- 11** 为防止 IP 地址显示在网络信息屏幕上，请将 **IP地址显示** 设为关。

- 12** 选择 **网络投影** 菜单，然后按 [Enter]。

[ 网络投影 ]		返回
投影机关键词	关	
Epson iProjection	开	^
SSID显示	开	
显示LAN信息	文字和二维码	
主持人密码		
中断显示关键词	关	
Screen Mirroring	开	^
中断连接	开	
调节参数	1 (良好)	
捕捉	禁用	
Screen Mirroring 信息	开	
Message Broadcasting	关	
屏幕共享	开	

- 13** 要防止外人访问投影机，请启动 **投影机关键词** 设置。



启动该设置后，您必须通过使用 Epson iProjection 的计算机输入显示的随机关键字才能访问投影机和共享当前屏幕。

- 14** 将 **Epson iProjection** 设定设为开。



- 15** 根据需要选择选项。

- **SSID显示** 允许您选择是否在网络信息屏幕和主屏幕上显示投影机的 SSID。
- **显示LAN信息**：可让您设置投影机网络信息的显示格式。
- **主持人密码** 可让您输入一个四位数字密码，以便以主持人身份使用 Epson iProjection 访问投影机。（默认情况下未设置密码。）
- **中断显示关键词** 可让您在使用 Epson iProjection 访问投影机时选择是否在投影图像上显示投影机关键词。

- 16** 完成设定选择后，返回 **网络设置** 屏幕，选择 **设置** 并按照屏幕指示保存设定和退出菜单。



如果未设置 **Web 控制密码**，会显示一个屏幕提示您设置密码，设置后才能保存设置。按照屏幕指示设置密码。

- 17** 按遥控器上的 [LAN] 按钮。  
当您在网络信息屏幕上看到正确的 IP 地址时，无线网络设置即已完成。

[ LAN ]	
投影机名称	: MYNAME
SSID	:
IP地址 	: WIRED.DHCP.ID
IP地址 	: WIRELESS.DHCP.ID
关键词	: ----
Event ID	: 0434

针对投影机完成无线设定后，需要在计算机上选择无线网络。之后启动网络软件，通过无线网络将图像发送到投影机。

#### ▶ 相关链接

- "使用显示键盘" [p.215](#)

## 在 Windows 中选择无线网络设定

在连接到投影机之前，请在计算机上选择正确的无线网络。

- 1** 要访问无线实用程序软件，请单击 Windows 任务栏中的网络图标。
- 2** 通过无线网络接入点连接设备时，确保 Wi-Fi 已打开，并选择投影机所连接网络的网络名称 (SSID)。
- 3** 单击**连接**。

## 在 Mac 中选择无线网络设定

在连接到投影机之前，请在 Mac 中选择正确的无线网络。

- 1** 单击屏幕顶部菜单栏上的 Wi-Fi 图标。
- 2** 通过无线网络接入点连接设备时，确保 Wi-Fi 已打开，并选择投影机所连接网络的网络名称 (SSID)。

## 为简单接入点模式设置无线网络安全

您可以为投影机设置安全性，以在采用简单接入点模式的无线网络上使用投影机。可使用 WPA2-PSK 安全。



请联系网络管理员了解如何输入正确的信息。

- 1** 按 [Menu] 按钮，选择**网络菜单**，然后按 [Enter]。
- 2** 选择**网络设置**，然后按 [Enter]。

- 3** 选择**密码短语**，按[Enter]，并输入长度为 8 到 63 个字符的密码短语。



- 4** 输入完密码短语后，返回**网络设置**屏幕，选择**设置**并按照屏幕指示保存设定并退出菜单。

## 为基础结构模式设置无线网络安全

您可以为投影机设置安全性，以在采用基础结构模式的无线网络上使用投影机。设置以下一个安全类型，以匹配您网络上使用的设定：

- WPA3-PSK 安全
- WPA2/WPA3-PSK 安全
- WPA3-EAP 安全
- WPA2/WPA3-EAP 安全



请联系网络管理员了解如何输入正确的信息。

- 1** 要设置 WPA3-EAP 或 WPA2/WPA3-EAP 安全，确保数字证书文件与投影机注册类型兼容并直接放在 USB 存储设备上。

- 2** 按 [Menu] 按钮，选择**网络**菜单，然后按 [Enter]。

- 3** 选择**网络设置**，然后按 [Enter]。

- 4** 选择**无线LAN** 菜单，然后按 [Enter]。

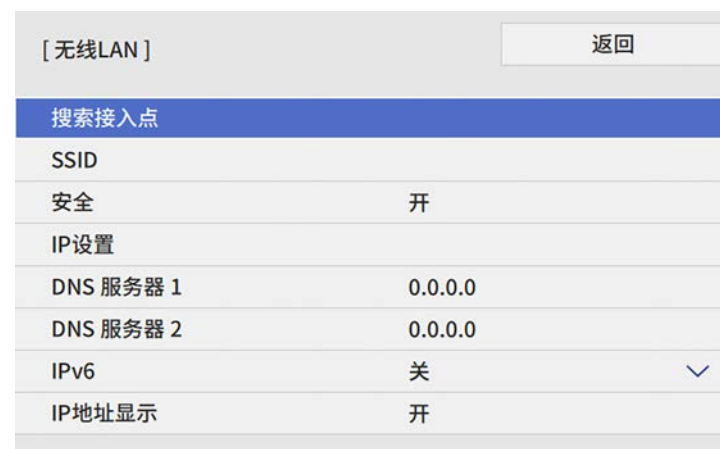

- 5** 选择**安全设置**，然后按 [Enter]。

- 6** 选择安全设定来匹配您的网络设定。

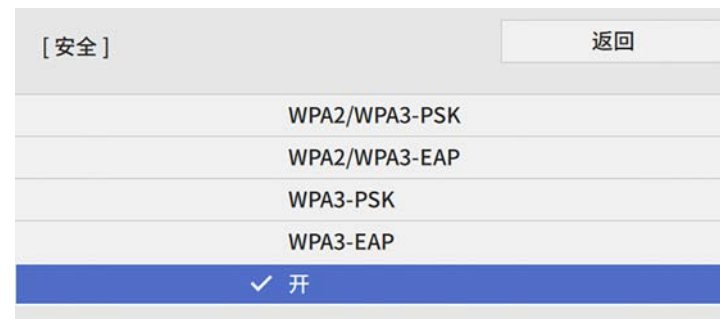

- 7** 按照所选安全，执行以下一项操作。
- **WPA3-PSK 或 WPA2/WPA3-PSK**：选择**密码短语**，按[Enter]，并输入长度为 8 到 63 个字符的密码短语。然后转到步骤 16。
  - **WPA3-EAP 或 WPA2/WPA3-EAP**：选择**EAP 类型**，然后按[Enter]。

- 8** 选择验证协议作为 **EAP 类型** 设置。

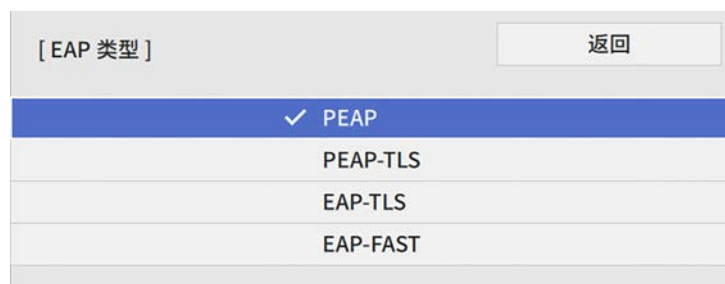

- 9** 要导入证书，请选择证书类型，然后按 [Enter]。
- **PEAP-TLS 或 EAP-TLS 类型**的**客户端证书**
  - 所有 EAP 类型的 **CA 证书**



您也可以使用 Web 浏览器注册数字证书。务必只注册一次，否则证书可能安装不正确。

- 10** 选择**保存**，然后按 [Enter]。
- 11** 按照屏幕说明将 USB 存储设备连接至投影机的 USB-A 端口。
- 12** 按 [Enter] 显示证书列表。
- 13** 使用显示的列表选择要导入的证书。  
会显示信息提示您输入证书密码。

- 14** 输入密码，然后按 [Enter]。  
证书会被导入，并显示完成信息。

- 15** 根据需要选择您的 EAP 设置。
- **用户名称**可让您使用 64 个字母数字字符输入用户名称。导入客户端证书后，自动设置证书接受者的名称。
  - **密码**可让您使用 **PEAP 或 EAP-FAST** 类型时输入包含64个字母数字字符的验证密码。
  - **验证服务器证书**可让您在已设置 CA 证书时，选择是否验证服务器证书。
  - **Radius 服务器名称**可让您输入要验证的服务器名称。

- 16** 完成设定后，返回**网络设置**屏幕，选择**设置**并按照屏幕指示保存设定和退出菜单。

#### ▶▶ 相关链接

- "支持的客户端和 CA 证书" [p.179](#)

### 支持的客户端和 CA 证书

您可以注册这些类型的数字证书。

#### 客户端证书(PEAP-TLS/EAP-TLS)

规格	说明
格式	PKCS#12
扩展	PFX, P12
加密	RSA
杂凑	MD5/SHA-1/SHA-256/SHA-384/SHA-512
密钥长度	512/1024/2048/4096 位

规格	说明
密码	可输入 64 个字母数字字符；必需

### CA证书 (PEAP/PEAP-TLS/EAP-TLS/EAP-FAST)

规格	说明
格式	X509v3
扩展	DER/CER/PEM
加密	RSA
杂凑	MD5/SHA-1/SHA-256/SHA-384/SHA-512
密钥长度	512/1024/2048/4096 位
编码	BASE64/Binary

## 使用二维码连接移动设备

为投影机选择无线网络设置后，您可以在屏幕上显示二维码，并使用它通过 Epson iProjection (iOS/Android) app 连接到移动设备。



- 确保已经在设备上安装了最版本的 Epson iProjection。
- 您可以从 App Store 或 Google Play 免费下载 Epson iProjection。与 App Store 或 Google Play 通信产生的费用由客户承担。
- 以快速连接模式使用 Epson iProjection 时，我们建议进行安全设置。

- 1 按遥控器上的 [LAN] 按钮。  
二维码在投影屏幕上显示出来。



- 如果看不到二维码，请在投影机的 **网络菜单** 中将 **显示 LAN 信息** 设置为 **文字和二维码**。  
☛ **网络 > 网络设置 > 网络投影 > Epson iProjection > 显示 LAN 信息**
- 要隐藏二维码，请按 [Esc]。
- 二维码隐藏后，按 [Enter] 可显示。

- 2 在移动设备上启动 Epson iProjection。

- 3 使用 Epson iProjection 读取投影的二维码以将其连接到投影机。



要正确读取二维码，确保您正对屏幕并尽可能靠近，以便投影的码适合移动设备二维码读取器的指南。如果离屏幕太远，则可能无法读取代码。

连接建立后，从 选择 **目录菜单**，然后选择要投影的文件。

### ▶▶ 相关链接

- "网络菜单 - 网络投影设置" p.236

## 使用 USB 钥匙连接 Windows 计算机

您可以将 USB 闪存盘设置为 USB 钥匙以快速将投影机连接到无线 LAN 支持的 Windows 计算机。创建 USB 钥匙后，您可以快速从网络投影机投影图像。

- 1 使用 Epson iProjection (Windows) 软件的 **USB Key 设置工具** 设置 USB 钥匙。



请参阅 *Epson iProjection 操作指南(Windows/Mac)* 了解相关说明。

- 2 确保无线 LAN 模块已安装或集成到投影机中。
- 3 打开投影机。
- 4 按遥控器上的 [LAN] 按钮。  
您会看到网络信息屏幕。验证 SSID 和 IP 地址显示。
- 5 将 USB 钥匙连接到投影机的 USB-A1 端口。  
您会看到网络信息更新已完成的投影信息。
- 6 拔下 USB 钥匙。
- 7 将 USB 钥匙连接到计算机上的 USB 端口。
- 8 按照屏幕指示安装必要的应用程序。



- 如果 Windows 防火墙消息显示，请单击 **是** 禁用防火墙。
- 安装软件时您须拥有管理员权限。
- 如果没有自动安装，请双击 USB key 中的 **MPPLaunch.exe**。

几分钟后，投影机会显示计算机图像。

- 9 完成无线投影后，选择任务栏中的**安全删除硬件**选项，然后从计算机中拔下 USB 钥匙。



可能需要重新启动计算机才能重新激活无线 LAN 连接。

## ▶ 相关链接

- "获得最新本本文档" [p.11](#)

您可以使用 Miracast 技术通过移动设备（如：便携式电脑、智能手机和平板电脑）将图像发送到投影机。

可以同时连接两台使用 Miracast 技术的设备。投影机将输入信号源检测为 Screen Mirroring1 和 Screen Mirroring2。需要将**中断连接**设置设为关。

☛ **网络 > 网络设置 > 网络投影 > Screen Mirroring > 中断连接**

如果设备支持 Miracast，则不需要安装任何软件。使用 Windows 计算机时，备好用于 Miracast 连接的适配器。

使用 Screen Mirroring 功能时注意以下限制。

- 您不能播放隔行图像。
- 您不能通过 3ch(频道 3)播放多频道音频。
- 可能无法投影图像，具体视分辨率和帧速率而定。
- 您不能播放 3D 视频。
- 根据设备，您不能通过 Miracast 连接查看具有版权保护的内容。
- 在 Screen Mirroring 投影期间请勿更改投影机的 **Screen Mirroring** 设置。这会造成投影机断开，需要一段时间才能重新连接。

☛ **网络 > 网络设置 > 网络投影 > Screen Mirroring**

- 在 Screen Mirroring 投影期间请勿直接使用开关关闭投影机。



- 安装 Android 或 Windows 8.1 或更高版本的移动设备主要支持 Miracast。  
Miracast 支持根据移动设备而变化。请参阅移动设备手册了解详情。
- 如果未设置 **Web 控制密码**，会显示一个屏幕提示您设置密码，设置后才能保存网络设置。按照屏幕指示设置密码。

▶ **相关链接**

- "选择 Screen Mirroring 设定" [p.182](#)
- "配合 Miracast 功能使用 Screen Mirroring 进行连接" [p.184](#)
- "在 Windows 10 中使用 Screen Mirroring 连接" [p.184](#)
- "在 Windows 8.1 中使用 Screen Mirroring 连接" [p.185](#)
- "网络菜单 - 网络投影设置" [p.236](#)

## 选择 Screen Mirroring 设定

必须为投影机选择 **Screen Mirroring** 设置以便从移动设备投影图像。



如果使用 Windows 10，则可以使用以下连接投射图像：

- 直接将图像从设备投射到投影机
- 通过局域网投射图像

通过局域网投射图像时，连接更加稳定和安全。执行以下操作之一将投影机连接到局域网：

- 连接 LAN 电缆。
- 选择 **无线 LAN** 设置以连接到无线接入点。  
要连接到无线接入点，请安装可选的无线 LAN 模块。

**1** 按[Menu]按钮，选择**管理**菜单，然后按[Enter]。

常用项	管理
图像	用户按钮 灯光模式
信号 I/O	用户标识
安装	用户图样
显示设定	操作面板锁定 关
操作	色彩均匀度
管理	刷新模式
网络	灯光位置校准
笔/触摸	日期和时间
交互	日程设置
多画面投影	无线LAN电源
记忆	无线LAN诊断 1
ECO	日志保存的目标位置 USB和内置存储器
初始/全部设置	批设置范围
	语言 中文(简体)
	信息显示
	显示设定日志
	重置管理设置
	网络

**2** 将无线LAN电源设定设为开。



**3** 选择网络菜单，然后按 [Enter]。



**4** 选择网络设置，然后按 [Enter]。

**5** 选择优先级控制界面，然后按[Enter]。

**6** 选择以下任一选项：

- 如果通过有线 LAN 的局域网投射数据，请选择 **有线 LAN**。

- 如果直接投射或通过无线接入点投射数据，请选择 **无线 LAN**。
- 如果设备仅支持直接投射数据，请选择 **无线 LAN**。

**7** 将简单接入点设定设为开。



**8** 返回网络设置屏幕，然后选择网络投影。

**9** 将 Screen Mirroring 设定设为开。



**10** 根据需要选择选项。

- **中断连接**允许在 Screen Mirroring 投影期间连接到另一个移动设备，或唯一连接到一个设备。要使用两个 Screen Mirroring 信号源，请将其设置为关。
- **调节参数**可让您调整 Screen Mirroring 速度/质量。选择较小的数字可提高质量，选择较大数字可增加速度。
- **捕捉**允许捕捉投影图像并在白板模式下将其粘贴到页面上 (CB-1485Fi)。启用允许将 Screen Mirroring 图像输出到 HDMI 输出端口并捕捉此图像。HDCP 和 H.265 功能已禁用，无法使用这两个功能投影内容。要使用 HDCP 和 H.265 功能投影内容，请选择禁用。
- **Screen Mirroring信息**会在投影 Screen Mirroring 信号源时显示连接信息。

- 11 完成设定选择后，返回网络设置屏幕，选择设置并按照屏幕指示保存设定和退出菜单。



如果未设置 Web 控制密码，会显示一个屏幕提示您设置密码，设置后才能保存设置。按照屏幕指示设置密码。

## 配合 Miracast 功能使用 Screen Mirroring 进行连接

如果智能手机等移动设备支持 Miracast，您可以将其无线连接到投影机并投影图像。您可以通过 Screen Mirroring 进行连接，透过投影机的扬声器系统播放声音。

- 1 根据需要在投影机上选择 Screen Mirroring 设定。
- 2 按遥控器上的 [LAN] 按钮以切换到屏幕 Screen Mirroring 源。您会看到网络信息屏幕。
- 3 在移动设备上，使用 Miracast 功能搜索投影机。您会看到可用设备的列表。
- 4 从列表中选择投影机的投影机名称。
- 5 如果您在移动设备上看到 PIN 输入屏幕，请输入网络信息屏幕或投影图像左上方显示的 PIN 代码。投影机显示移动设备中的图像。



可能需要一些时间才能建立连接。连接期间，请勿断开投影机的电源线。以免造成设备死机或故障。

根据移动设备，您可能需要在连接时删除设备。按照设备上屏幕指示进行操作。

## 在 Windows 10 中使用 Screen Mirroring 连接

您可以通过 Screen Mirroring 进行连接，设置计算机进行无线投影并通过投影机的扬声器系统播放音频。

- 1 根据需要在投影机上选择 Screen Mirroring 设定。
- 2 按遥控器上的 [LAN] 按钮以切换到屏幕 Screen Mirroring 源。您会看到网络信息屏幕。
- 3 按住 Windows 键，并同时按键盘上的 K。您会看到可用设备的列表。
- 4 从列表中选择投影机的投影机名称。

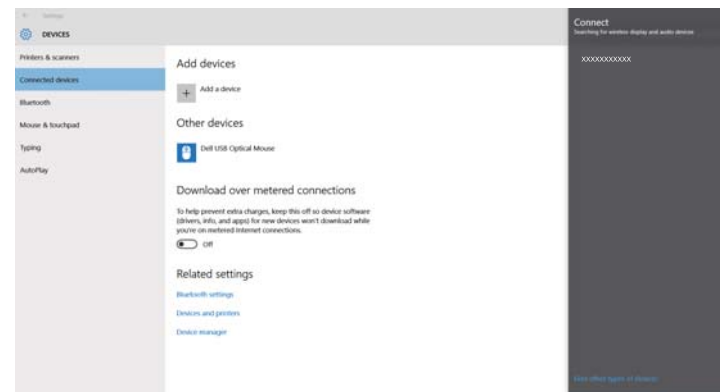

- 5 如果您在计算机上看到 PIN 输入屏幕，请输入网络信息屏幕或投影图像右下方显示的 PIN 代码。投影机显示计算机中的图像。



可能需要一些时间才能建立连接。连接期间，请勿断开投影机的电源线。以免造成设备死机或故障。

## 在 Windows 8.1 中使用 Screen Mirroring 连接

您可以通过 Windows 8.1 的超级按钮设置计算机进行无线投影。您可以通过 Screen Mirroring 进行连接，透过投影机的扬声器系统播放声音。

- 1 根据需要在投影机选择 **Screen Mirroring** 设定。
- 2 按遥控器上的 [LAN] 按钮以切换到屏幕 Screen Mirroring 源。您会看到网络信息屏幕。
- 3 在计算机上，从超级按钮选择**设备**，然后选择**投影**。



- 4 选择添加无线显示。



您会看到可用设备的列表。

- 5 从列表中选择投影机的投影机名称。

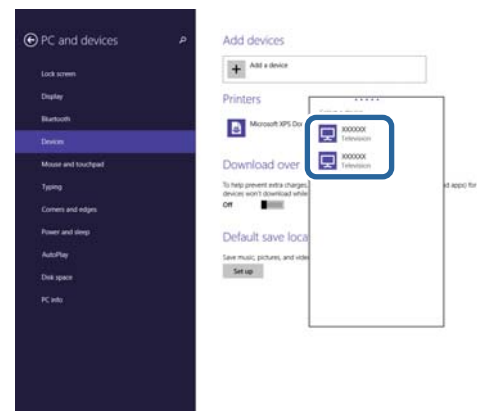

- 6 如果您在计算机上看到 PIN 输入屏幕，请输入网络信息屏幕或投影图像右下方显示的 PIN 代码。  
投影机显示计算机中的图像。



可能需要一些时间才能建立连接。连接期间，请勿断开投影机的电源线。以免造成设备死机或故障。

您可以使用 HTTPS 协议增强投影机 and 与之通讯的 Web 浏览器之间的安全性。为此，创建服务器证书，将其安装在投影机上，然后在投影机菜单中打开**安全 HTTP** 设置以验证 Web 浏览器的可靠性。

即使没有创建服务器证书，投影机也会自动创建自签名证书并允许通讯。此自签名证书不能通过 Web 浏览器验证可靠性，因此从 Web 浏览器访问投影机时，您会看到有关服务器可靠性的警告。此警告不会影响通讯。

#### ▶▶ 相关链接

- "使用菜单导入 Web 服务器证书" p.187

## 使用菜单导入 Web 服务器证书

您可以创建 Web 服务器证书，然后使用投影机菜单和外部存储设备。



- 可以使用 USB 闪存盘作为此型号的外部存储设备。
- 您也可以从 Web 浏览器注册数字证书。务必只注册一次，否则证书可能安装不正确。

- 1** 确保数字证书文件兼容投影机注册并直接放在 USB 存储设备上。
- 2** 按 [Menu] 按钮，选择**网络菜单**，然后按 [Enter]。
- 3** 选择**网络设置**，然后按 [Enter]。

- 4** 选择**投影机控制**菜单，然后按 [Enter]。

[投影机控制]		返回
PJLink	关	∨
SNMP	关	∨
AMX Device Discovery	关	
Crestron Connected	关	
Control4 SDDP	关	
安全 HTTP	开	∧
Web 服务器证书		

- 5** 将**安全 HTTP**设定设为开。
- 6** 选择**Web 服务器证书**，然后按 [Enter]。
- 7** 选择**保存**，然后按 [Enter]。
- 8** 按照屏幕说明将 USB 存储设备连接至投影机的 USB-A 端口。
- 9** 按 [Enter] 显示证书列表。
- 10** 使用显示的列表选择要导入的证书。会显示信息提示您输入证书密码。
- 11** 输入密码，然后按 [Enter]。证书会被导入，并显示完成信息。

#### ▶▶ 相关链接

- "支持的 Web 服务器证书" p.188

## 支持的 Web 服务器证书

您可以注册这些类型的数字证书。

### Web 服务器证书（安全 HTTP）

规格	说明
格式	PKCS#12
扩展	PFX, P12
加密	RSA
杂凑	MD5/SHA-1/SHA-256/SHA-384/SHA-512
密钥长度	512/1024/2048/4096 位
通用名称	网络主机名称
机构	可选
密码	可输入 64 个字母数字字符；必需

可将当前投影的屏幕图像发布到四台连接到同一网络的投影机。这样您便可同时查看来自其他投影机的图像。



不能将图像发布给其他投影机 (CB-805F/CB-800F)。

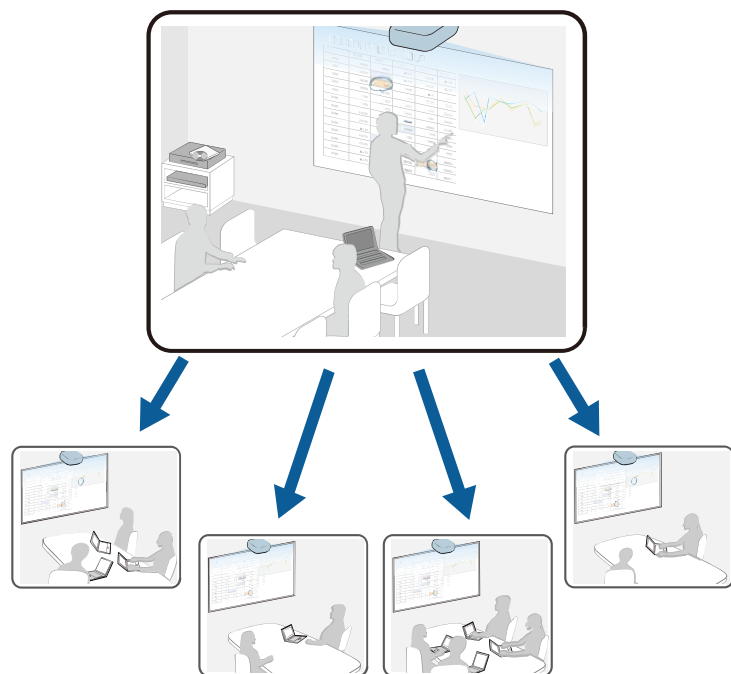

使用屏幕共享功能时注意以下限制。

- 您可以与支持共享功能的投影机共享屏幕。
- 如果共享屏幕的投影机的固件版本不同，可能需要更新投影机硬件才能共享屏幕。
- 不能发布受 HDCP 保护的内容。
- 在屏幕共享期间，不能更改投影机的 **网络** 设置。

## 相关链接

- "共享屏幕" p.189
- "接收共享屏幕图像" p.191
- "在共享屏幕图像上绘图" p.192

## 共享屏幕

共享屏幕之前，需要在投影机中选择设置 (CB-1485Fi)。

- 将投影机连接到网络。
- 确保 **屏幕共享** 设置为开。
  - ☛ 网络 > 网络设置 > 网络投影 > 屏幕共享
- 要跳过对其他投影机的关键词验证以便快速连接，请将 **连接模式** 设定为 **关闭关键词**。
  - ☛ 网络 > 网络设置 > 网络投影 > 屏幕共享 > 连接模式

**1** 打开投影机并显示一个图像。

**2** 按 [Home] 按钮。

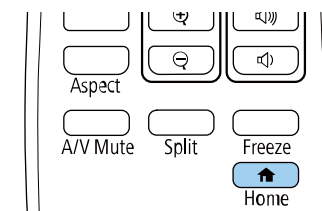
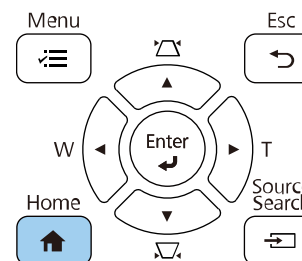

### 3 选择屏幕共享。

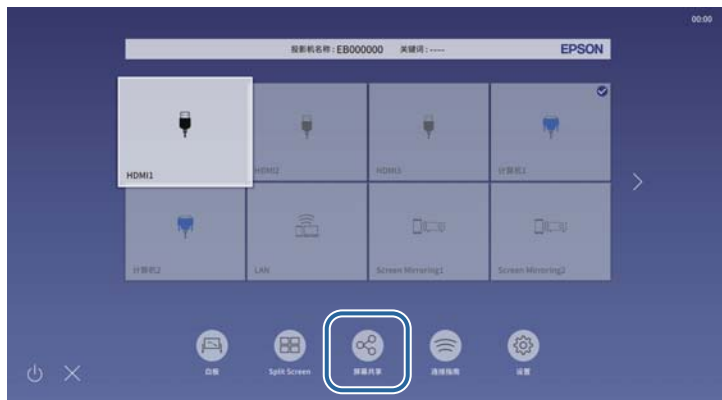

### 4 选择启动屏幕共享。



### 5 指定要共享屏幕的投影机。



- ① 使用数字键盘输入 IP 地址。
- ② 如有需要，使用数字键盘输入投影机关键词。投影机关键词会显示在接收投影机的投影图像上。
- ③ 显示连接历史记录。要连接到之前连接的投影机，请从显示的列表中选择 IP 地址。

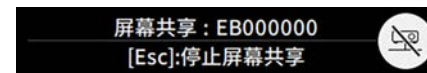

### 6 选择连接。

连接建立后，指示共享状态的栏显示在屏幕右上方。可拖放共享状态栏位置。



### 7 根据需要重复步骤 3 和 6，连接更多投影机。

### 8 选择 可在发布的屏幕上进行绘图。

-  : 可通过接收投影机绘图。
-  : 不能通过接收投影机绘图。

### 9 选择输入信号源，以投影要共享的图像。

图像会发布到接收投影机。

## 相关链接

- "完成屏幕共享" p.191
- "网络菜单 - 网络投影设置" p.236

## 完成屏幕共享

要完成共享，请在共享状态栏上选择 。此选项会一次性断开所有投影机的连接。要断开特定投影机的连接，请按照以下步骤操作。

**1** 按 [Home] 按钮。

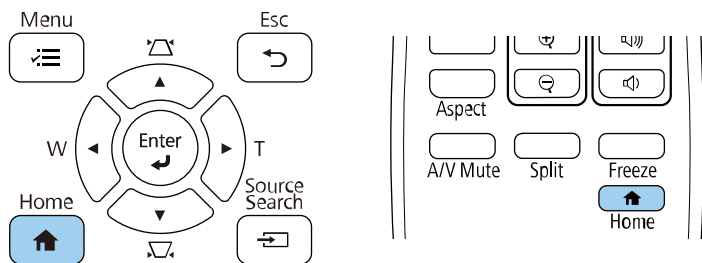

**2** 选择屏幕共享。

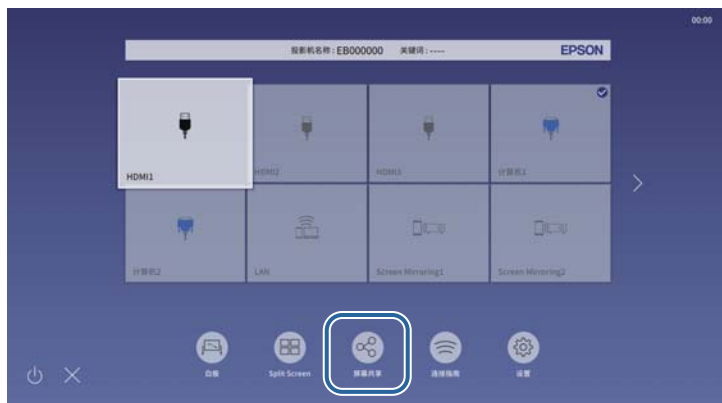

**3** 选择要断开连接的投影机，然后选择**断开**。



选定的投影机会断开连接，并会结束与该投影机的屏幕共享。

**4** 根据需要重复步骤 3，断开其他投影机的连接。



如果选择**断开所有连接**，该按钮会变为**Confirm**。再次选择此按钮可断开所有投影机连接。

## 接收共享屏幕图像

接收屏幕之前，需要在投影机上选择设置。

- 将投影机连接到与共享图像的投影机相同的网络。
- 确保没有其他设备使用 Epson iProjection 软件连接到投影机。
- 确保 **屏幕共享** 设置设为开。

**网络 > 网络设置 > 网络投影 > 屏幕共享**

另一个投影机开始共享屏幕时，会自动显示共享的屏幕图像。

如果未显示，请按遥控器上的 [LAN] 按钮。

要在投影器件取消共享图像，请按 [Esc] 按钮。



如果您没有投影机的 IP 地址，请按 [Home] 按钮并选择**屏幕共享**。可查看向导屏幕上显示的 IP 地址。

## 在共享屏幕图像上绘图

可使用交互工具栏在共享图像上绘图 (CB-1485Fi)。绘图也会在投影机之间共享。

工具栏如下图所示。



- 也可以在绘图区域的任意位置按笔侧面的按钮来使用迷你工具箱。您可以在迷你工具箱上切换笔或橡皮擦的类型。
- 用手指执行触摸操作时，无法显示迷你工具栏。

为每个工具的功能显示注释模式工具栏。



- 如果共享图像正在作为 split screen 图像的一部分进行投影，则无法在共享图像上进行绘图。
- 在共享屏幕图像上进行绘图时，不能使用轮廓色工具和 清空所有绘制内容功能。

# 监视和控制投影机

请按照以下各章节的说明监视和控制网络上的投影机。

## ▶ 相关链接

- "Epson Projector Management" [p.194](#)
- "使用 Web 浏览器控制联网投影机" [p.195](#)
- "通过 Web 浏览器注册数字证书" [p.204](#)
- "设置投影机网络电子邮件提醒" [p.205](#)
- "使用 SNMP 设置监视" [p.206](#)
- "使用 ESC/VP21 命令" [p.207](#)
- "PJLink 支持" [p.208](#)
- "Crestron Connected 支持" [p.209](#)
- "设定投影机事件日程" [p.210](#)

Epson Projector Management 软件（仅限 Windows）可让您通过网络监视和控制投影机。参阅 *Epson Projector Management 操作指南* 了解相关说明。您可以从以下网站下载 Epson Projector Management。

[epson.sn](http://epson.sn)

## ▶▶ 相关链接

- "获得最新本本文档" [p.11](#)

将投影机连接到网络后，您可以使用兼容 Web 浏览器选择投影机设定和控制投影。这可让您远程访问投影机。

在内容回放模式下，还可以编辑播放列表 (CB-805F/CB-800F)。

## 注意

在内容回放模式下，对于以下情况，请勿从投影机中拔下 USB 闪存盘或断开投影机电源线 (CB-805F/CB-800F)。USB 闪存盘上保存的数据可能损坏。

- 播放列表屏幕显示时
- USB 存储设备屏幕显示时



- 请确保计算机和投影机连接在网络上。如果以无线方式连接，请通过无线网络接入点连接到设备。
- 您可以使用以下 Web 浏览器。
  - Internet Explorer 11 或更高版本 (Windows)
  - Microsoft Edge (Windows)
  - Safari (Mac、iOS)
  - Chrome (Android)
- 使用 Web 浏览器时，请勿使用代理服务器连接。您不能使用 Web 浏览器选择所有投影机菜单设定或控制所有投影机功能。
- 如果您在投影机的 **操作菜单**中将**待机模式**设定设为**通讯开启**，您可以使用 Web 浏览器选择设定和控制投影，即使投影机处于待机模式（电源关闭）。
- 您也可以使用 Web 浏览器通过 Epson iProjection (iOS/Android) app 控制投影机。

- 1** 请确保投影机已打开。
- 2** 确保计算机或设备连接到与投影机相同的网络。
- 3** 启动计算机或设备上的 Web 浏览器。

- 4** 将投影机的 IP 地址输入到浏览器的地址框，以转到 **Epson Web Control** 屏幕。输入 IPv6 地址时，将地址用 [ 和 ] 括起来。您会看到 **Epson Web Control** 屏幕。

- 正常模式下

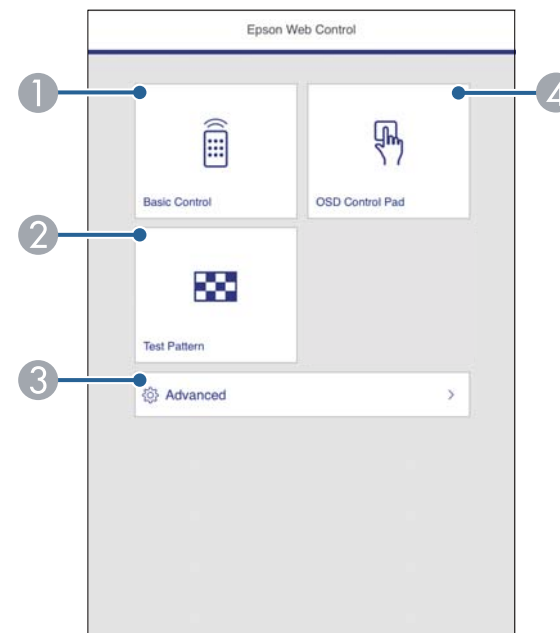

- 1** 远程控制投影机。
- 2** 显示测试图样。
- 3** 设定详细的投影机设置。
- 4** 使用手指或鼠标操作投影机菜单设置。

- 在内容回放模式下 (CB-805F/CB-800F)

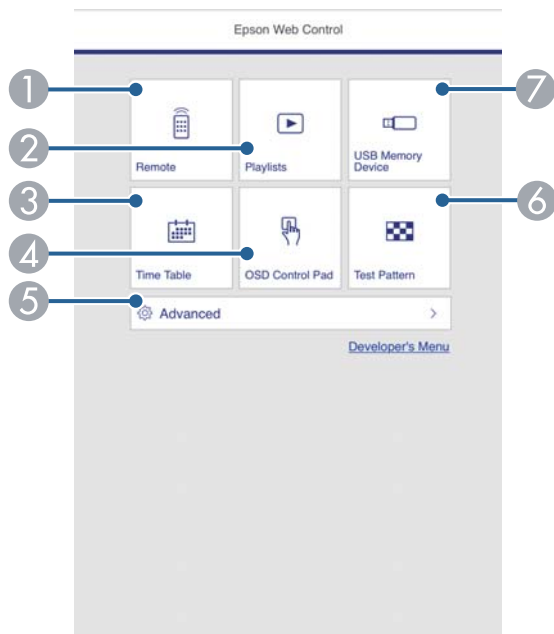

- ① 远程控制投影机。
- ② 选择要播放的播放列表，然后便可创建或编辑播放列表。
- ③ 显示时间列表屏幕。
- ④ 使用手指或鼠标操作投影机菜单设置。
- ⑤ 设定详细的投影机设置。
- ⑥ 显示测试图样。
- ⑦ 寄存或删除 USB 闪存盘上播放列表的数据。

- 5 选择与要控制投影机功能对应的选项。



您可能需要登录才能访问 **Epson Web Control** 屏幕上的一些选项。先设置以下密码。

- 要访问 **基本控制** 选项，需要以 **EPSONREMOTE** 作为用户名和 **Remote 密码** 进行登录。(默认情况下未设置密码。) 在投影机 **网络** 菜单中，将 **基本控制** 设为开，然后设置密码。  
☛ **网络 > 网络设置 > 投影机控制 > 基本控制**
- 要访问其他选项并保存设置，需要以 **EPSONWEB** 作为用户名和 **Web 控制密码** 进行登录。(默认情况下未设置密码。) 在投影机的 **网络** 菜单中设置密码。  
☛ **网络 > 网络设置 > Web 控制密码**

## ▶▶ 相关链接

- "Web 控制选项" [p.197](#)
- "Crestron Connected 支持" [p.209](#)
- "网络菜单 - 网络设置菜单" [p.231](#)

## Web 控制选项

### 基本控制

可通过**基本控制**屏幕上的选项选择输入信号源并控制投影机。

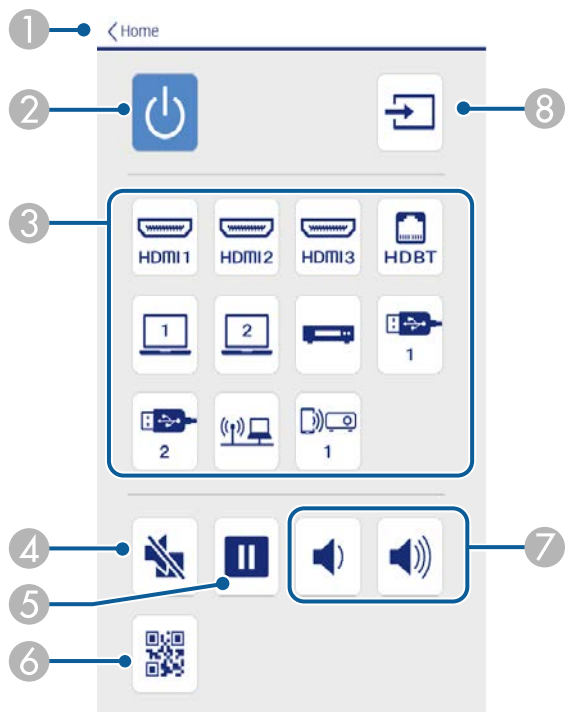

- ① 返回 Epson Web Control 屏幕。
- ② 打开或关闭投影机。
- ③ 选择输入源。（可用信号源因投影机型号而异。）
- ④ 暂时打开或关闭音频和视频。
- ⑤ 暂停或恢复图像。
- ⑥ 显示二维码。
- ⑦ 调节扬声器音量。

- ⑧ 搜索源。

### OSD 控制台

**OSD 控制台**屏幕上的选项可显示投影机设置菜单，在控制台上移动手指或鼠标即可选择各个菜单。

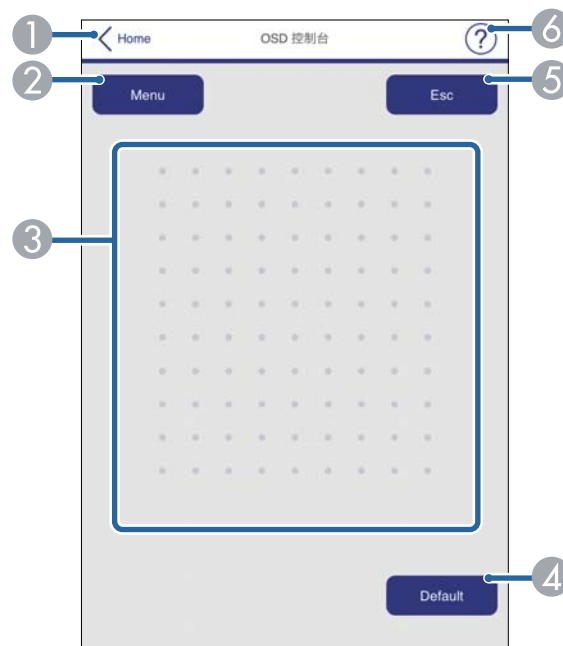

- ① 返回 Epson Web Control 屏幕。
- ② 显示投影机的设置菜单。
- ③ 使用手指或鼠标浏览菜单。
- ④ 将选定设置恢复为默认值。
- ⑤ 返回上一个菜单。
- ⑥ 显示帮助主题。

## 测试图样

测试图样屏幕会显示可用测试图样，并可选择投影测试图样。

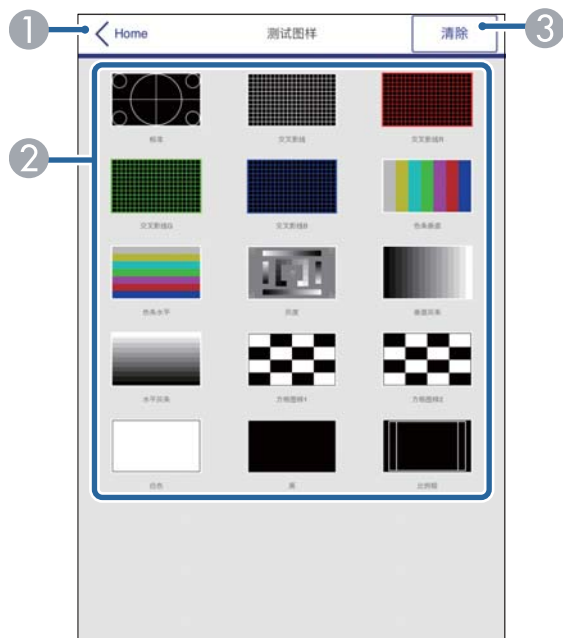

- 1 返回 Epson Web Control 屏幕。
- 2 显示可用的测试图样；选择可投影测试图样。（可用测试图样因投影机型号而异。）
- 3 关闭测试图样显示。

## 高级

高级屏幕用于选择投影机设置。

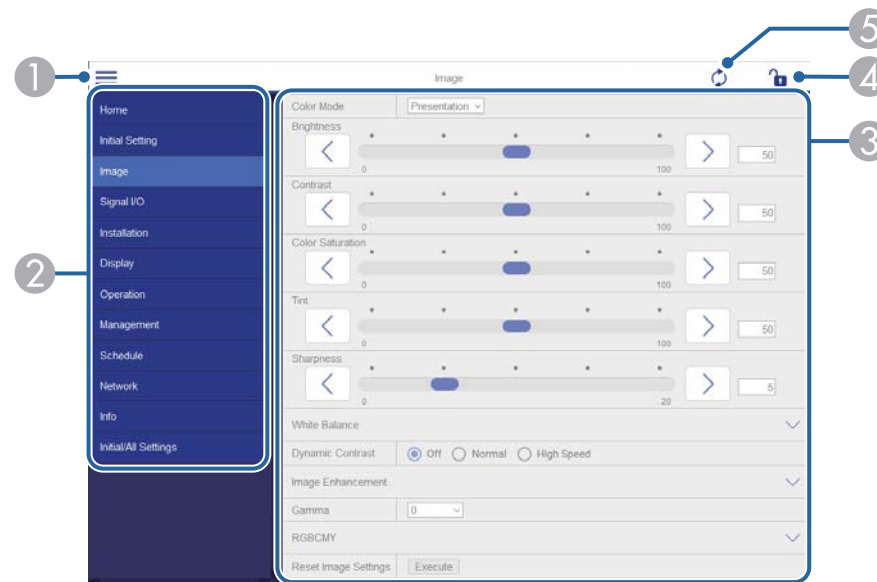

- 1 打开菜单。
- 2 显示您选择的菜单名称。
- 3 指定投影机设置。（可用设置因投影机型号而异。）
- 4 锁定/解锁投影机设置。
- 5 更新投影机设置。



您不能使用 Epson Web Control 更改以下设置。

- EDID
- USB Display (CB-1485Fi)
- HDMI连接
- HDBaseT (CB-805F/CB-800F)
- HDMI EQ设置
- 固定安装
- 安装支架安装指南
- 自动屏幕调节 (CB-1485Fi)
- 图像位移
- 连接 ELPCB02
- 手指触控组件 (CB-1485Fi)
- 图样显示
- Split Screen 设置
- 内容回放 (CB-805F/CB-800F)
- 用户按钮
- 用户标识
- 用户图样
- 无线 LAN 诊断
- 语言
- 搜索接入点
- Crestron Connected
- 笔/触摸菜单 (CB-1485Fi)
- 测试打印 (CB-1485Fi)
- 检查连接 (CB-1485Fi)
- 发送测试邮件 (CB-1485Fi)
- Event ID
- 天线高度

- ECO 菜单
- 重置网络设置
- 固件更新



您只能使用 Epson Web Control 选择以下设定。

- Monitor 密码(最多 16 个字母数字字符)
- IPv6设置 (手动)
- HTTP 端口(用于 Web 控制的端口号 [80(默认)除外]、843、3620、3621、3625、3629、4352、4649、5357、10000、10001、41794)

## 远程控制（仅限内容回放模式下）

可通过 **远程控制** 屏幕上的选项选择输入信号源、控制投影机并开始投影播放列表。

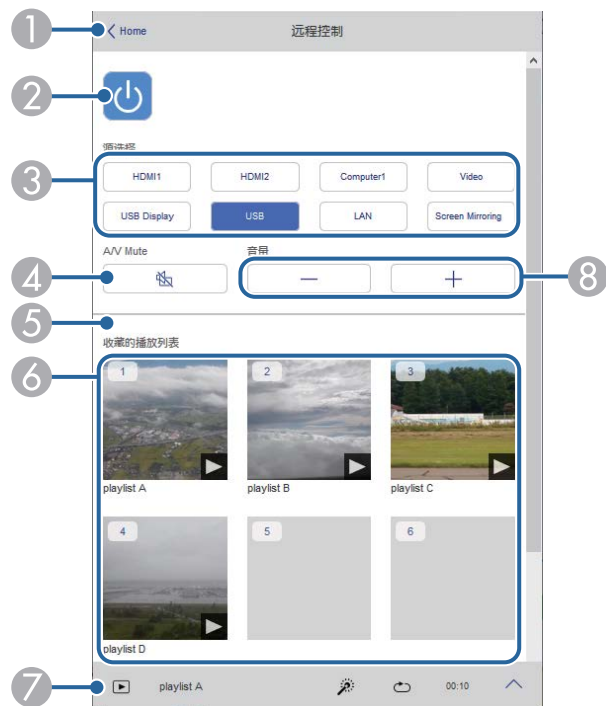



- ① 返回 **Epson Web Control** 屏幕。
- ② 打开或关闭投影机。
- ③ 选择输入源。（可用信号源因投影机型号而异。）
- ④ 暂时打开或关闭音频和视频。
- ⑤ 在当前输入源为 USB 以外的任何输入源时，会显示**重叠效果**选项。  
打开或关闭**重叠效果**可向播放列表添加颜色和形状效果。  
启动时，会显示**效果**屏幕。可向播放列表添加预定义的颜色和形状效果过滤器。还可以创建自定义效果。
- ⑥ 显示收藏的播放列表。选择一个播放列表开始投影。

- ⑦ 显示正在投影的播放列表的信息。

图标指示播放列表设置。

：已应用重叠效果

：已应用重复回放

 00:10：播放列表长度

选择右下方箭头可显示以下屏幕。

- ⑧ 调节扬声器音量。

## 投影播放列表时显示的屏幕（仅限内容回放模式下）

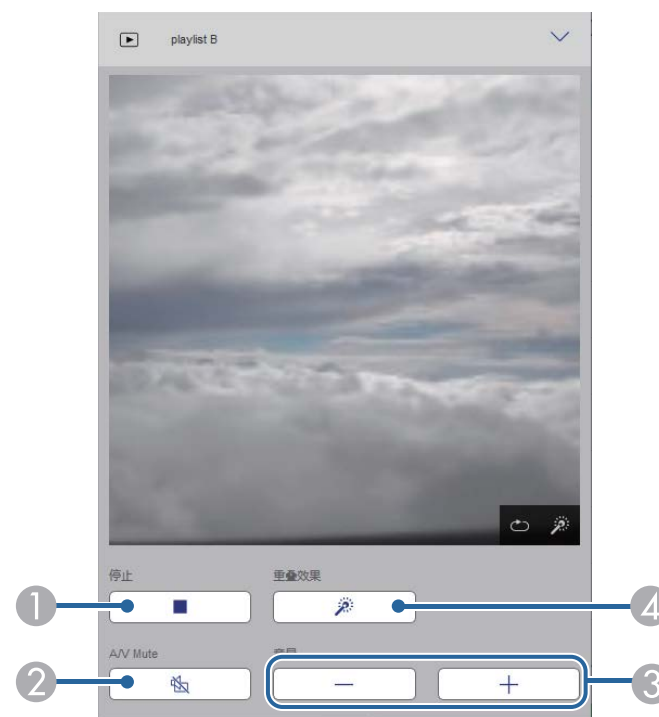

- ① 停止投影。

- ② 暂时打开或关闭音频和视频。但是，音频和视频会继续播放，因此不能恢复到激活此功能时的投影。
- ③ 调节扬声器音量。
- ④ 打开**效果**屏幕。可选择预设效果，也可选择各个亮度、颜色和图形效果过滤器。

## 播放列表（仅限内容回放模式下）

可通过**播放列表**屏幕上的选项从列表中选择要播放的播放列表，并可创建或编辑播放列表。

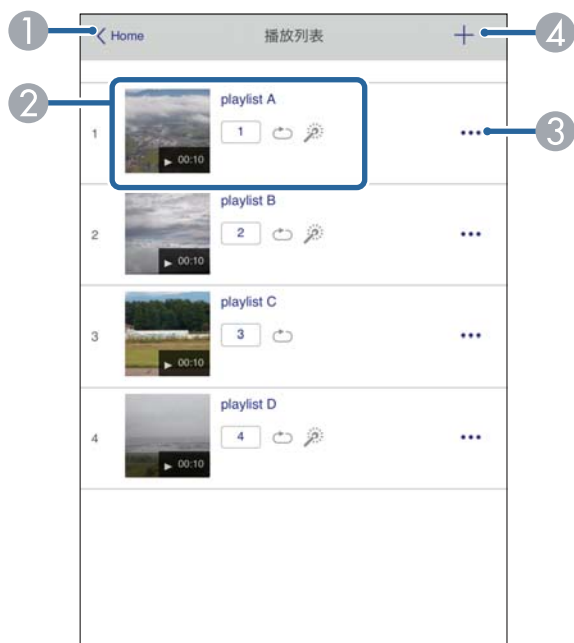

- ① 返回 Epson Web Control 屏幕。

- ② 开始投影播放列表。  
图标指示播放列表设置。  
  - ①：分配给您收藏的播放列表的编号
  - 🔄：已应用重复回放
  - 🌟：已应用重叠效果
- ③ 打开菜单即可编辑、复制或注册到收藏夹，也可删除播放列表。  
如果选择**编辑**或**重复**，将显示编辑播放列表屏幕。
- ④ 打开创建播放列表屏幕，可在其中创建新的播放列表。

## 创建或编辑播放列表屏幕（仅限内容回放模式下）



- ① 编辑播放列表名称。
- ② 选择是否启用重复播放。
- ③ 将播放列表注册为收藏夹。

注册收藏夹时，可使用**远程控制**屏幕或遥控器快速打开收藏的播放列表中的播放列表。

- ④ 显示要添加到播放列表中的图像或视频文件。播放列表会按顺序播放图像或视频文件。
- ⑤ 将图像或视频文件添加到播放列表。
- ⑥ 将图像或视频文件从列表中删除。
- ⑦ 打开**切换图像**屏幕。  
可指定切换到下一图像文件的时间间隔。还可以选择渐变效果。
- ⑧ 打开**效果**屏幕。  
可向播放列表添加预定义的颜色和形状效果过滤器。还可以创建自定义效果。
- ⑨ 预览播放列表。

### USB存储设备（仅限内容回放模式下）

可通过 **USB存储设备** 屏幕上的选项将播放列表的数据上传到 USB 闪存驱动器或删除 USB 闪存驱动器上的数据。



可上传.avi、.jpeg (.jpg)、.png、.bmp或.gif文件。  
要将 .mp4 和 .mov 文件添加到播放列表，请使用 Epson Projector Content Manager 软件或 Epson Creative Projection 应用程序。



- ① 返回 **Epson Web Control** 屏幕。
- ② 将要添加至播放列表的图像或电影复制到 USB 闪存盘。
- ③ 删除 USB 闪存盘上的图像或影片。

## 时间列表（仅限内容回放模式下）

通过时间列表屏幕上的选项，可启用或禁用指定的时间列表功能。

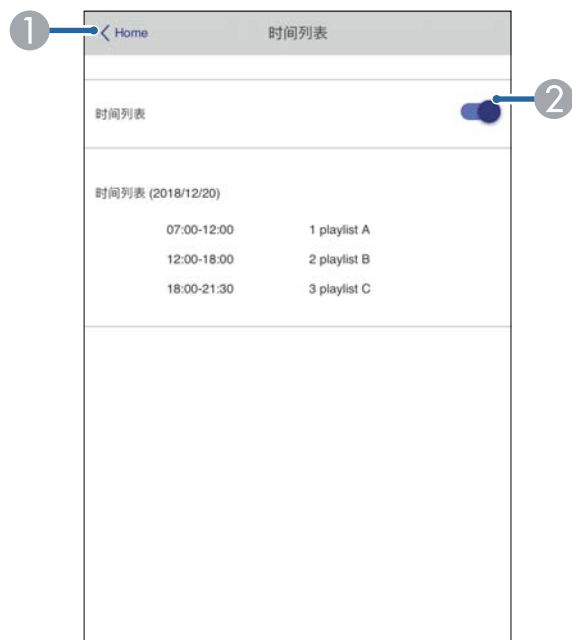

① 返回 Epson Web Control 屏幕。

② 打开或关闭时间列表。



您可以使用 Epson Projector Content Manager 软件中的时间列表功能指定每个播放列表开始和结束的具体时间。

有关详细信息，请参阅 *Epson Projector Content Manager 操作指南*。

## ▶▶ 相关链接

- "网络菜单 - 网络设置菜单" p.231

您可以在投影机注册数字证书以保护演示文件。



您也可以在投影机的**网络**菜单中注册数字证书。务必只注册一次，否则证书可能安装不正确。

- ☛ 网络 > 网络设置 > 无线LAN > 客户端证书
- ☛ 网络 > 网络设置 > 无线LAN > CA证书
- ☛ 网络 > 网络设置 > 投影机控制 > 安全 HTTP > Web 服务器证书

- 1 确保数字证书文件兼容投影机注册。
- 2 请确保投影机已打开。
- 3 在连接到网络的计算机或设备上启动 Web 浏览器。
- 4 将投影机的 IP 地址输入到浏览器的地址框，以转到 Epson Web Control 屏幕。
- 5 选择**高级**。



- 可登录后才能看到 高级屏幕。如果到登录窗口，请输入用户名和密码。（用户名为 **EPSONWEB**。默认情况下未设置密码。）
- 您可以在投影机的 **网络**菜单中更改密码。
  - ☛ 网络 > 网络设置 > Web控制密码

- 6 选择 打开菜单，选择**网络**，然后选择**证书**。



- 7 选择要注册的证书。
- 8 在**密码**框中输入密码，然后单击**发送**。
- 9 完成证书注册后，单击**应用**以完成更改和注册。

## ▶▶ 相关链接

- "网络菜单 - 无线 LAN 菜单" [p.232](#)
- "网络菜单 - 投影机控制菜单" [p.235](#)
- "网络菜单 - 网络设置菜单" [p.231](#)

您可以设置投影机在其发生问题时通过网络给您发送电子邮件提醒。如果您在投影机的**操作菜单**中将**待机模式**设定为**通讯开启**，则即使在投影机处于待机模式时(电源关闭时)您也能接收电子邮件提醒。

- 1 按 [Menu] 按钮，选择**网络菜单**，然后按 [Enter]。
- 2 选择**网络设置**，然后按 [Enter]。
- 3 选择**邮件通知功能**菜单并按[Enter]。



- 4 将**邮件通知功能**设定为开。
- 5 输入**SMTP服务器**选项的 IP 地址。



对于**SMTP服务器**，请勿使用 "127.x.x.x" (其中 x 是 0 至 255 之间的一个数字)。

- 6 选择 SMTP 服务器的**验证**类型。
- 7 选择 0 到 65535 之间的一个 SMTP 服务器**端口号**(默认为 25)。
- 8 输入 SMTP 服务器的**用户名称**。
- 9 输入用于 SMTP 服务器验证的**密码**。
- 10 在从中输入要显示为发件人的电子邮件地址。

- 11 选择一个地址字段，输入电子邮件地址，然后选择您想要接收的提醒。对最多三个地址重复这些步骤。



电子邮件地址最多可以为 64 个字母数字字符。

- 12 完成设定选择后，返回**网络设置**屏幕，选择**设置**并按照屏幕指示保存设定和退出菜单。



如果严重问题造成投影机关闭，您可能无法接收电子邮件提醒。

## ▶▶ 相关链接

- "网络投影机电子邮件提醒消息" [p.205](#)
- "投影机功能设定 - 操作菜单" [p.225](#)

## 网络投影机电子邮件提醒消息

当网络上的投影机发生问题，并且您已选择接收电子邮件提醒时，您会收到包含以下信息的电子邮件：

- 从中设置的电子邮件地址作为邮件发件人
- **Epson Projector** (主题行中)
- 发生问题的投影机名称
- 受影响投影机的 IP 地址
- 有关问题的详细信息

网络管理员可以在网络计算机上安装 SNMP (Simple Network Management Protocol) 软件，以便他们可以监视投影机。如果您的网络使用此软件，您可以设置投影机进行 SNMP 监视。

- 1 按 [Menu] 按钮，选择**网络**菜单，然后按 [Enter]。
- 2 选择**网络设置**，然后按 [Enter]。
- 3 选择**投影机控制**菜单，然后按 [Enter]。



- 4 将SNMP设定为开。
- 5 对每个地址字段使用 0 到 255，输入最多两个 IP 地址作为**陷阱 IP 地址 1**和**陷阱 IP 地址 2**设置，以接收 SNMP 通知。



请勿使用以下地址：224.0.0.0 到 255.255.255.255。此投影机支持 SNMP 代理版本 1 (SNMPv1)。

- 6 输入 SNMP **团体名称**(最多 32 个字母数字字符)。
- 7 完成设定选择后，返回**网络设置**屏幕，选择**设置**并按照屏幕指示保存设定和退出菜单。

您可以使用 ESC/VP21 从外部设备控制投影机。

▶▶ **相关链接**

- "ESC/VP21 命令列表" [p.207](#)
- "电缆配线图" [p.207](#)

## ESC/VP21 命令列表

当电源打开命令发送到投影机时，电源打开，并且投影机进入暖机模式。当投影机的电源打开时，返回冒号“:” (3Ah)。

当输入命令时投影机执行该命令并返回“:”，然后接受下一个命令。

如果正在执行的命令异常终止，则输出错误消息，并返回“:”。

可在投影机 *规格* 中查阅可用命令。

▶▶ **相关链接**

- "获得最新本本文档" [p.11](#)

## 电缆配线图

**串行连接**

- 连接器形状: D-Sub 9-针 (凸)
- 投影机输入端口名称: RS-232C
- 电缆类型: 交叉 (空调制解调器) 电缆

在下图中，左侧显示的是投影机，右侧显示的是计算机：

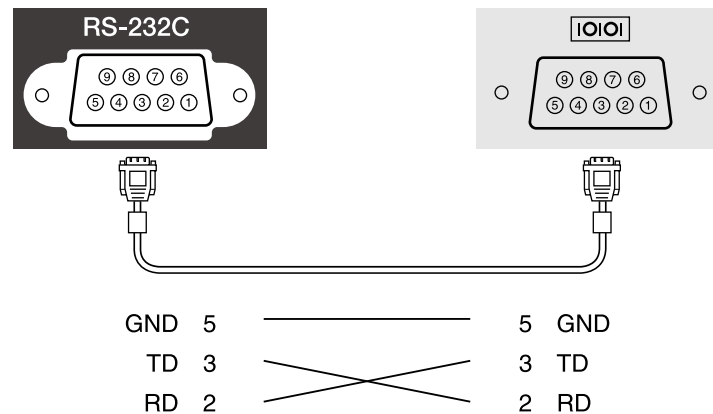

信号名称	功能
GND	信号线接地
TD	传输数据
RD	接收数据

**通讯协议**

- 默认波特率设定: 9600 bps
- 数据长度: 8 位
- 奇偶校验位: 无
- 停止位: 1 位
- 流量控制: 无

PJLink 是由日本商务机器和信息系统行业协会（JBMIA, Japan Business Machine and Information System Industries Association）制定的一种标准协议，用来控制网络兼容的投影机，这是他们投影机控制协议标准化工作的一部分。

本投影机符合 JBMIA 制定的 PJLink Class2 标准。

用于 PJLink 搜索功能的端口号是 4352 (UDP)。

您需要进行网络设置才能使用 PJLink。

它符合 PJLink Class2 定义的所有命令（下列命令除外），并通过 PJLink 标准适用性验证确认。

<http://pjlink.jbmia.or.jp/english/>

- 非兼容命令  
可在投影机 *规格* 中查阅不兼容的命令。
- 输入端口和对应的输入源号

输入端口名称	输入源号
Computer1	11
Computer2	12
视频	21
HDMI1	32
HDMI2	33
HDMI3	36
USB1	41
USB2	42
LAN	52
USB Display	53
白板	55
HDBaseT	56

输入端口名称	输入源号
Screen Mirroring1	57
Screen Mirroring2	58

- “制造商名称信息查询”显示的制造商名称  
**EPSON**
  - “产品名称信息查询”显示的产品名称
    - EPSON 1485Fi/1485FT
    - EPSON 805F/800F
- ▶▶ **相关链接**
- “获得最新本本文档” [p.11](#)

如果使用 Crestron Connected 网络监视和控制系统，您可以设置您的投影机在此系统上使用。Crestron Connected 可让您使用 Web 浏览器控制和监视投影机。



- 使用 Crestron Connected 时，不能使用 Epson Projector Management 中的 Message Broadcasting 功能。
- 如果您在投影机的 **操作菜单** 中将 **待机模式** 设定为 **通讯开启**，则即使在投影机处于待机模式时(电源关闭时)您也能控制投影机。

有关 Crestron Connected 的详情，请访问 Crestron 网站。

<https://www.crestron.com/>

要监视系统中的设备，您可以使用 Crestron 提供的 Crestron RoomView Express 或 Crestron Fusion。您可以与服务台通讯和发送紧急消息。有关详细资料，请参阅以下网站。

<http://www.crestron.com/getroomview>

本手册说明如何使用网络浏览器在计算机上执行操作。

#### ▶ 相关链接

- "设置 Crestron Connected 支持" p.209

## 设置 Crestron Connected 支持

要设置投影机使用 Crestron Connected 系统进行监控，请确保计算机和投影机已连接到网络。

如果以无线方式连接，请通过无线网络接入点连接到设备。

**1** 按 [Menu] 按钮，选择 **网络菜单**，然后按 [Enter]。

**2** 选择 **网络设置**，然后按 [Enter]。

**3** 选择 **投影机控制** 菜单，然后按 [Enter]。

[ 投影机控制 ]		返回
PJLink	关	∨
SNMP	关	∨
AMX Device Discovery	关	
Crestron Connected	关	
Control4 SDDP	关	
安全 HTTP	开	∧
Web 服务器证书		

**4** 将 **Crestron Connected** 设定为开以便检测投影机。

**5** 完成设定选择后，返回 **网络设置** 屏幕，选择 **设置** 并按照屏幕指示保存设定和退出菜单。

**6** 关闭投影机，然后重新打开它以启用设置。

**7** 在连接到网络的计算机或设备上启动 Web 浏览器。

**8** 将投影机的 IP 地址输入到浏览器的地址框，以转到 Epson Web Control 屏幕。

**9** 选择 **Crestron Connected** 设置。有关详细资料，请参阅 Crestron 网站。

您可以设置 30 个事件在投影机上自动发生，如打开或关闭投影机，或切换输入源。投影机按照设置日程中指定的日期和时间执行所选事件。

## 警告

请勿将可燃物体放在镜头前。如果将投影机设为自动开启，则在镜头前放置可燃物体会导致火灾。



- 如果将 **计划**的**菜单保护**设为开，请先将其关闭。
- 如果投影机未连续使用 20 分钟以上，或通过切断电源插座定期关闭投影机，则不会开始 **灯光位置校准**。将**灯光位置校准**事件设置为仅在使用 100 小时后发生。

- 1 在投影机**管理**菜单的**日期和时间**菜单中设置日期和时间。
- 2 按[Menu]按钮，选择**管理**菜单，然后按[Enter]。
- 3 选择**进入日程设置**，然后按 [Enter]。
- 4 选择**计划**，然后按 [Enter]。

- 5 选择**新增**，然后按 [Enter]。

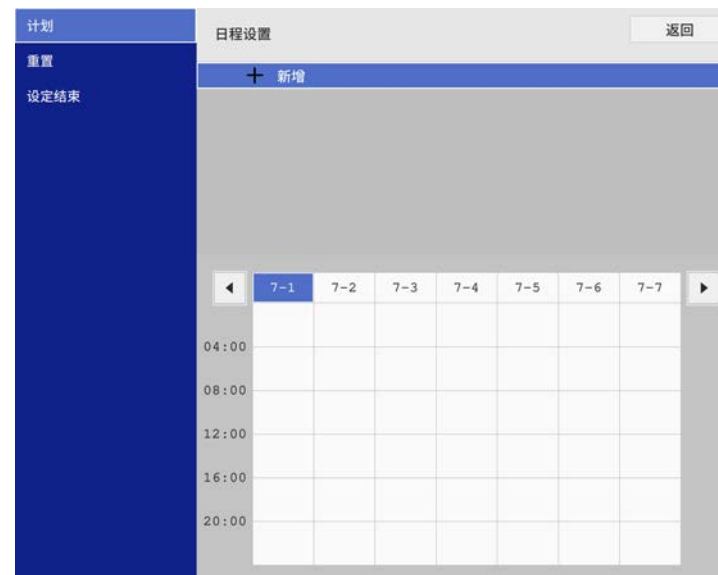

**6** 选择要执行的事件详细信息。



**7** 选择事件发生的指定日期和时间。

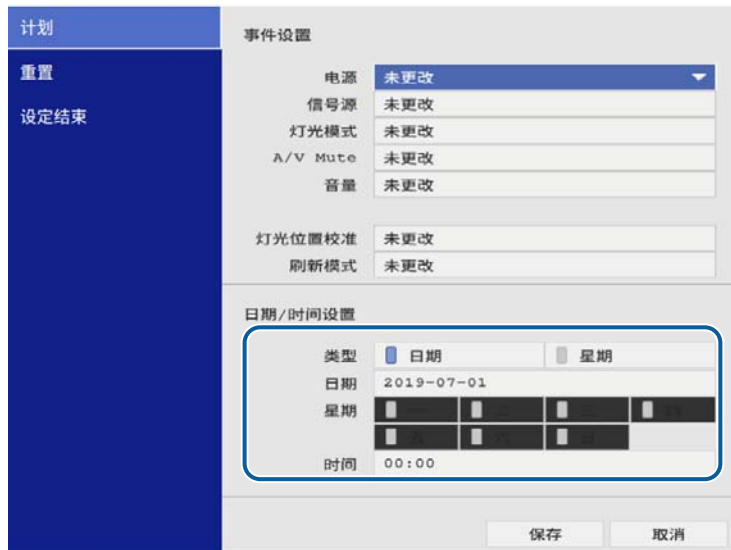

**8** 选择**保存**，然后按 [Enter]。  
计划的事件显示在屏幕上，其中图标指示事件状态。

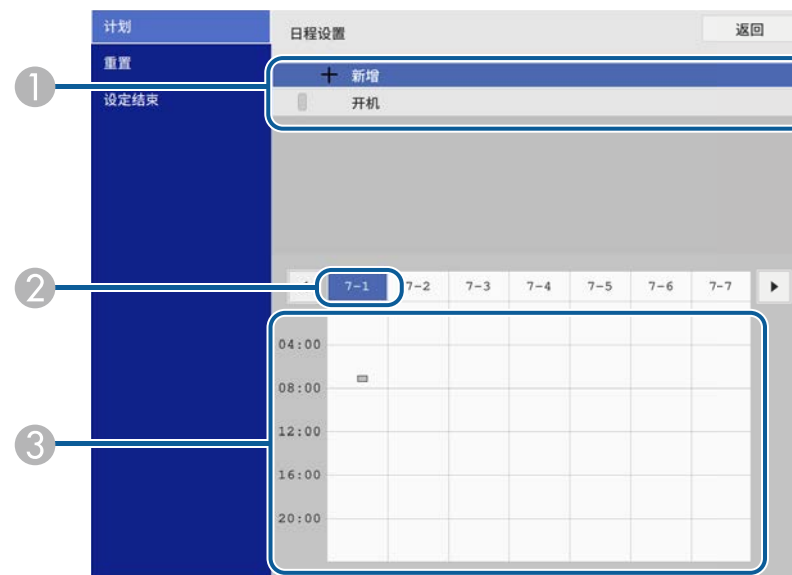

- ① : 有效计划
- : 定期计划
- : 无效计划
- ② 当前选择的日期 (高亮显示)
- ③ : 一次性计划
- : 定期计划
- : 待机计划 (待机时打开或关闭通讯)
- : 无效计划

**9** 要编辑计划的事件，请选择计划，然后按 [Enter]。

- 10** 从显示的菜单选择一个选项。
- **开或关**可让您启用或禁用所选事件。
  - **编辑**可让您更改事件详细信息或日期和时间。
  - **清除**可让您从列表中删除计划的事件。

- 11** 选择**设定结束**，然后选择**是**。

要删除所有计划的事件，请选择**计划重置**。

### ▶▶ 相关链接

- "选择密码安全类型" [p.164](#)

# 调整菜单设定

请按照以下各章节的说明访问投影机菜单系统和更改投影机设定。

## ▶▶ 相关链接

- "使用投影机的菜单" [p.214](#)
- "使用显示键盘" [p.215](#)
- "图像质量设定 - 图像菜单" [p.216](#)
- "输入信号设置 - 信号 I/O 菜单" [p.218](#)
- "投影机安装设定 - 安装菜单" [p.221](#)
- "投影机显示设定 - 显示菜单" [p.223](#)
- "投影机功能设定 - 操作菜单" [p.225](#)
- "投影机管理员设置 - 管理菜单" [p.227](#)
- "投影机网络设定 - 网络菜单" [p.231](#)
- "投影机笔和触摸设置设定 - 笔/触摸菜单" [p.238](#)
- "投影机交互设置 - 交互菜单" [p.240](#)
- "多台投影机操作设置 - 多画面投影菜单" [p.244](#)
- "图像质量记忆设定 - 记忆菜单" [p.246](#)
- "投影机设置设定 - ECO 菜单" [p.247](#)
- "投影机初始设置和重置选项 - 初始/全部设置菜单" [p.248](#)
- "在不同投影机之间复制菜单设定(批量设定)" [p.249](#)

您可以使用投影机的菜单调节控制投影机工作方式的设定。投影机在屏幕上显示菜单。

**1** 按控制面板或遥控器上的 [Menu] 按钮。

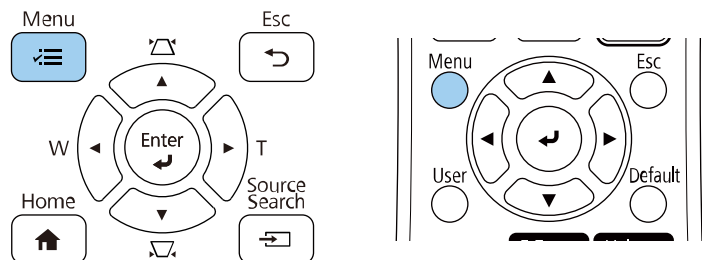

您会看到菜单屏幕。

常用项	图像	
图像	颜色模式	上演
信号 I/O	亮度	50
安装	对比度	50
显示设定	饱和度	50
操作	色调	50
管理	清晰度	50
网络	白平衡	
笔/触摸	动态对比度	关
交互	图像增强	
多画面投影	Gamma	0
记忆	重置为默认值	
ECO	信号源	计算机1
初始/全部设置	输入分辨率	自动
	长宽比	自动
	比例	
	模拟信号调节	
	重置为默认值	

**2** 按向上或向下箭头按钮浏览左边列出的菜单。每个菜单的设定显示在右边。



可用的设定取决于当前输入源。

**3** 要更改所显示菜单中的设定，按 [Enter]。

**4** 按向上或向下箭头按钮浏览设定。

**5** 要将所有菜单设定恢复为其默认值，请选择初始/全部设置。

**6** 完成对菜单上设定的更改后，按 [Esc]。

**7** 按 [Menu] 或 [Esc] 退出菜单。



✓ 箭头表示菜单包含子项目。当您打开菜单设置或为其选择特定值时，菜单系统将显示子项目。



如果投影机具有互动笔或手指触摸操作功能，则可以使用互动笔或手指触摸操作选择菜单和设置。退出菜单时，选择 ✕。

可使用显示键盘输入数字和字符。

- 1 使用或控制面板或遥控器上的箭头按钮突出显示想要输入的数字或字符，然后按 [Enter] 按钮。

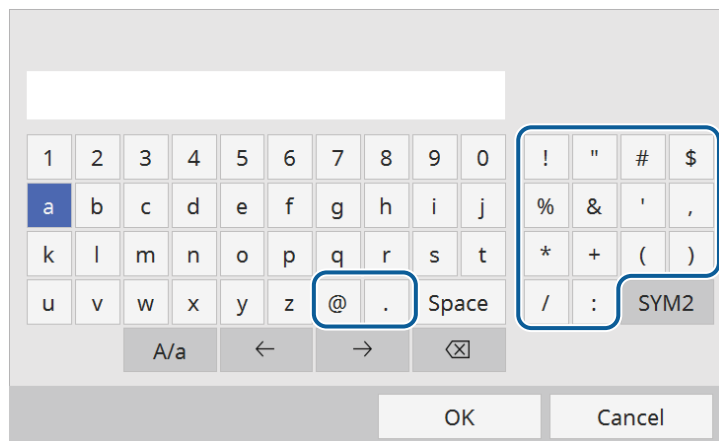

每次选择 A/a 键，字符会在大小写之间切换。每次选择 SYM1/2 键，方框括起的符号会改变。

- 2 输入文本后，在键盘上选择 OK 确认输入。选择 Cancel 可取消输入文本。



您可以从计算机中使用 Web 浏览器选择投影机设定和控制投影。有些符号不能使用显示键盘输入。请使用 Web 浏览器输入文本。

## 相关链接

- "使用显示键盘时可用文字" p.215

## 使用显示键盘时可用文字

您可以使用显示键盘输入以下文字。

文字类型	详细信息
数字	0123456789
字母	ABCDEFGHIJKLMNOPQRSTUVWXYZ abcdefghijklmnopqrstuvwxyz
符号	!"#\$%&'()*+,-./:;<=>?@[\\]^_`{ }~

使用**图像**菜单上的设定可调整图像质量。可用设定取决于当前选择的颜色模式和输入信号源。

常用项	图像	
图像	颜色模式	上演
信号 I/O	亮度	50
安装	对比度	50
显示设定	饱和度	50
操作	色调	50
管理	清晰度	50
网络	白平衡	
笔/触摸	动态对比度	关
交互	图像增强	
多画面投影	Gamma	0
记忆	RGBCMY	
ECO	重置为默认值	
初始/全部设置	信号源	计算机1
	输入分辨率	自动
	长宽比	自动
	比例	
	模拟信号调节	
	重置为默认值	

设定	选项	说明
颜色模式	请参阅可用颜色模式的列表	针对不同的图像类型和环境，调节图像颜色鲜艳度。
亮度	提供不同级别	让整个图像变亮或变暗。
对比度	提供不同级别	调节图像明暗区域之间的差异。
饱和度	提供不同级别	调节图像颜色的强度。
色调	提供不同级别	调节图像中绿色与洋红色调之间的平衡。
清晰度	提供不同级别	调节图像细节的清晰度或柔和度。

设定	选项	说明
白平衡	色温	根据所选颜色模式设置色温。值高则图像色调偏蓝，值低则偏红。 仅在 <b>色彩过滤器</b> 未设为 <b>暖白色</b> 或 <b>冷白色</b> 时显示此设置。(CB-805F/CB-800F) 👉 <b>操作 &gt; 内容回放 &gt; 重叠效果 &gt; 色彩过滤器</b>
	G-M 校正	对色调进行微调。值高则图像色调偏绿，值低则偏红。
	自定义	调节个别 R (红色)、G (绿色) 和 B (蓝色) 的偏移量和增益分量。
动态对比度	高速 正常 关	根据图像亮度调整投影亮度。
图像增强	图像预设模式	使用预设值将 <b>图像增强</b> 选项设为一个批次。
	降噪	减少图像中的闪烁。
	MPEG 降噪	减小 MPEG 视频中出现的噪音或伪影。
	倍频转换	设置是否针对某些视频图像类型，转换隔行 - 逐行信号。 • <b>关</b> ：适用于快速移动的视频图像。 • <b>视频</b> ：适用于大多数视频图像。 • <b>电影/自动</b> ：适用于影片、计算机图形和动画。 仅在当前信号为隔行信号 (480i/576i/1080i) 时显示此设定。
	超解像	投影低分辨率图像时减少模糊。

设定	选项	说明
	细节增强	创建具有更强烈纹理和材质感的图像。
	重置	将 <b>图像增强</b> 设置中的所有调节值重置为其默认设置。
Gamma	-2 到 2 自定义	通过选择一个 Gamma 校正值或参考 Gamma 调节表调节颜色。
RGBCMY	提供不同级别	分别调节 R (红色)、G (绿色)、B (蓝色)、C (青色)、M (洋红色) 和 Y (黄色) 的色相、饱和度和亮度。
重置为默认值	—	重置当前颜色模式的所有设置。
信号源	—	显示为每个输入信号源保存的设定。要更改输入源的设定，请确保源已连接，然后选择该源。
输入分辨率	自动 正常 广角	如果使用 <b>自动</b> 选项没有自动检测到，可设置输入信号分辨率。 仅在当前输入源为计算机时显示此设定。
长宽比	请参阅可用长宽比列表。	设置所选输入源的长宽比。 (关闭 <b>比例</b> 设置或先将 <b>比例模式</b> 设置为 <b>全屏显示</b> 。) 仅在当前输入源为计算机、视频、HDMI 或 HDBaseT 时显示此设定。
比例	不同比例选项	使用多个投影机投影一个图像时，调节各投影机显示的图像缩放比例。
模拟信号调节	自动设置	设为 <b>开</b> 可自动优化计算机图像质量。 仅在当前输入源为计算机时显示此设定。

设定	选项	说明
	跟踪	调节信号以消除计算机图像中的垂直条纹。 仅在当前输入源为计算机时显示此设定。
	同步	调节信号以消除计算机图像中的模糊或闪烁。 仅在当前输入源为计算机时显示此设定。
	显示位置	调节屏幕上的图像位置。 仅在当前输入源为计算机或视频时显示此设定。
重置为默认值	—	重置当前输入信号源的所有设置。
重置图像设置	—	将 <b>图像</b> 菜单中的所有调节值重置为其默认设定。



- **亮度**设定不影响灯光亮度。要更改灯光亮度，请在投影机**操作菜单**中选择**灯光亮度控制**设定。
- 要恢复 **跟踪**、**同步**和**位置**设置，请按遥控器上的 [Auto] 按钮。

### ▶▶ 相关链接

- "调节图像颜色" [p.87](#)
- "可用颜色模式" [p.85](#)
- "可用的图像长宽比" [p.81](#)
- "缩放图像" [p.160](#)

通常，投影机自动检测和优化输入信号设定。如果需要自定义设定，您可以使用**信号 I/O** 菜单。可用的设定取决于当前选择的输入源。

常用项	信号 I/O	
图像	音量	
信号 I/O	信号源	计算机1
安装	麦克风音量	50
显示设定	过扫描	自动
操作	EDID	
管理	HDMI Out强度	关
网络	重置为默认值	
笔/触摸	A/V输出	投影时
交互	反向音频	关
多画面投影	音频输出	自动
记忆	HDMI音频输出	
ECO	监视器输出口	监视器输出
初始/全部设置	USB Display	关
	HDMI连接	
	HDMI EQ设置	0
	重置信号 I/O 设置	
	安装	

设定	选项	说明
音量	每个信号源都有各种级别	调节投影机扬声器系统的音量。您也可以调节外置扬声器的音量。仅在音频未输出到 AV 系统时显示此设定。
信号源	—	显示为每个输入信号源保存的设定。要更改输入源的设定，请确保源已连接，然后选择该源。

设定	选项	说明
信号格式	视频信号	设置输入信号源的信号类型。如果在设为 <b>自动</b> 时出现干扰或没有图像显示，请根据所连的设备选择合适的信号。仅在当前信号源为视频时显示此设定。
	视频范围	设置视频范围，以匹配输入信号源的设定。仅在当前信号源为 HDMI 或 HDBaseT 时显示此设定。
麦克风音量 (CB-1485Fi)	提供不同级别	调节麦克风的输入等级。 <b>麦克风音量</b> 调高时，另一个所连设备的音量调低；当它调低时，另一个所连设备的音量调高。仅在音频未输出到 AV 系统时显示此设定。
过扫描	自动 关 4% 8%	按照可选择的百分比或自动更改投影图像比例以使边缘显示。仅在输入信号为分量信号时显示此设定。
EDID	HDMI1 HDMI2 HDMI3 HDBaseT	描述投影机的显示功能。必要时按照图像分辨率更改此设定。无需更改输入信号源便可为各个输入信号源选择 EDID 设置。
HDMI Out强度	高 中 低 关	调节来自 HDMI Out 端口的信号强度输入。如果无法通过 HDMI Out 端口正确显示图像输出，请更改此设置。
重置为默认值	—	重置当前输入信号源的所有设置。

设定	选项	说明
A/V输出	投影时 始终	设置为 <b>始终</b> 可在投影机未投影任何图像时将音频和图像输出到外部设备。 仅当在投影机 <b>操作</b> 菜单中将 <b>快速启动</b> 设为 <b>关</b> 时显示此设置。
反向音频	开 关	设为 <b>开</b> 可以调换音频的左右频道，以匹配投影机的安装位置。
音频输出	自动 音频 音频输入1 音频输入2	从 HDMI、HDBaseT、LAN 和 Screen Mirroring 以外的任何信号源投影时，需设置音频输入端口。
HDMI音频输出	HDMI1 音频输出 HDMI2 音频输出 HDMI3 音频输出	通过 HDMI 端口投影时设置音频输入端口。
监视器输出端口	监视器输出 Computer2	切换 Computer2/Monitor Out 端口的输入和输出。将图像输出到外部监视器时，选择 <b>监视器输出</b> 。通过计算机输入图像信号时，请选择 <b>计算机2</b> 。
USB Display (CB-1485Fi)	开 关	设为 <b>开</b> 可为连接到 USB-B1 端口的计算机启用 USB Display 功能。
HDMI连接	设备连接	列出 HDMI 端口所连的设备。 仅在 <b>HDMI连接</b> 设为 <b>开</b> 时显示此设定。
	HDMI连接	设置为 <b>开</b> 可启用 HDMI连接功能。
	音频输出设备	选择通过内部扬声器或所连音频/视频系统输出音频。

设定	选项	说明
	电源开启连接	控制开启投影机或所连设备时的操作。 <ul style="list-style-type: none"> <li>• <b>双向连接</b>: 开启投影机时自动开启所连设备，反之亦然。</li> <li>• <b>设备-&gt;PJ</b>: 开启所连设备时自动开启投影机。</li> <li>• <b>PJ-&gt;设备</b>: 开启投影机时自动开启所连设备。</li> </ul>
	电源关闭连接	控制投影机关闭时所连设备是否关闭。
HDBaseT (CB-805F/CB-800F)	连接 ELPHD02	设为 <b>开</b> 可使用 ELPHD02。如果未使用 ELPHD02，请确保此设置已设为 <b>关</b> 。
	控制通讯	启用或禁用来自 HDBaseT 发射机或交换机上以太网和串行端口的通讯；打开此设置会禁用投影机的 LAN 和 RS-232C 端口。 仅当 <b>连接 ELPHD02</b> 和 <b>Extron XTP</b> 设为 <b>关</b> 时，才会显示此设置。
	Extron XTP	如果将 Extron XTP 发射机或交换机连接到 HDBaseT 端口，则设为 <b>开</b> 。请参阅以下 Extron 网站详细了解 XTP 系统。 <a href="http://www.extron.com/">http://www.extron.com/</a> 仅在 <b>连接 ELPHD02</b> 设置为 <b>关</b> 时显示此设置。
HDMI EQ设置	1 2 3	根据连接到 HDMI 端口上的设备，调整 HDMI 输入信号电平。如果图像中有大量干扰，或发生无法投影图像等问题，则须更改设置。

设定	选项	说明
重置信号 I/O 设置	—	将 <b>信号 I/O</b> 菜单中的所有调节值重置为其默认设定。

## ▶ 相关链接

- "调换音频频道" [p.96](#)

安装菜单上的设定可帮助您在安装环境中设置投影机。

常用项	安装
图像	固定安装 关
信号 I/O	测试图样
安装	安装支架安装指南
显示设定	垂直安装 否
操作	投影模式 前投/翻转
管理	自动屏幕调节
网络	几何校正 点校正
笔/触摸	数码变焦
交互	连接 ELPCB02 关
多画面投影	手指触控组件
记忆	遥控接收器 关
ECO	屏幕类型 16:9
初始/全部设置	高海拔模式 关
	重置安装设置
	显示设定
	图样显示
	图样类型

设定	选项	说明
固定安装	开关	如果您将投影机安装在固定位置，请设为 <b>开</b> 。
测试图样	—	显示一个测试图样以协助聚集和缩放图像和校正图像形状 (按 [Esc] 按钮取消图样显示)。
安装支架安装指南	—	安装投影机时显示手册屏幕。
垂直安装	是否	如果您将投影机安装在垂直位置，请设为 <b>是</b> 。

设定	选项	说明
投影模式	前 背投 前投/翻转 背投/翻转	设置投影机面对屏幕的方式，以使图像方位正确。
自动屏幕调节 (CB-1485Fi)	—	将边角标记放置于投影面时自动校正图像形状。
几何校正	水平/垂直梯形校正	手动校正水平和垂直侧。
	Quick Corner	使用屏幕显示校正图像形状和对齐。
	弧形校正	校正曲面上投影图像的角和边。
	点校正	将投影图像划分为栅格，并通过左右以及上下移动所选交叉点的方式来校正失真。
记忆		将自定义设置集保存到记忆中。 <ul style="list-style-type: none"> <li>• <b>保存记忆</b>：保存已调整图像的当前形状。</li> <li>• <b>载入记忆</b>：载入所做和保存的设置。</li> <li>• <b>重新命名记忆</b>：更改记忆设置的名称。</li> <li>• <b>删除记忆</b>：删除已保存的记忆。</li> <li>• <b>重置记忆</b>：重置所有已保存的记忆。</li> </ul>
数码变焦	提供不同级别	调整投影图像的大小。
图像位移	提供不同位置	水平和垂直移动图像位置。 如果 <b>数码变焦</b> 选项设为最宽设置，此功能不可用。

设定	选项	说明
连接 ELPCB02	开关	设为 <b>开</b> 时，每次按可选接口盒上 (ELPCB02)的 [HDMI2] 按钮时，输入信号源会在 HDMI2 和 HDMI3 之间切换。
手指触控组件 (CB-1485Fi)	—	有关 <b>手指触控组件</b> 设定的详细信息，请参阅 <b>笔/触摸</b> 菜单表。
遥控接收器	前投/背投 前 背投 关	对于所选的接收器限制遥控器信号接收； <b>关</b> 关闭所有接收器。
屏幕类型	4:3 16:6 16:9 16:10 21:9	设置屏幕的长宽比，以使图像适应投影区域。 仅当在投影机 <b>操作</b> 菜单中将 <b>内容回放</b> 设为 <b>关</b> 时显示此设置。(CB-805F/ CB-800F)
屏幕位置	提供不同位置	水平和垂直移动图像位置。 如果将 <b>屏幕类型</b> 设定设置为与投影机分辨率相同的长宽比，则此功能不可用。
高海拔模式	开关	海拔超过 1500 m 时调节投影机的操作温度。
信号源 (CB-805F/ CB-800F)	—	显示为每个输入信号源保存的设定。 要更改输入源的设定，请确保源已连接，然后选择该源。
空白 (CB-805F/ CB-800F)	上 下 左 右	使用箭头按钮隐藏选择的投影图像区域。 仅当在投影机 <b>操作</b> 菜单中将 <b>内容回放</b> 设为 <b>关</b> 时显示此设置。

设定	选项	说明
重置为默认值 (CB-805F/ CB-800F)	—	重置当前输入信号源的所有设置。 仅当在投影机 <b>操作</b> 菜单中将 <b>内容回放</b> 设为 <b>关</b> 时显示此设置。
重置安装设置	—	将 <b>安装</b> 菜单上的所有调节值重置为其默认设定，但不包括以下各项： <ul style="list-style-type: none"> <li>• <b>数码变焦</b></li> <li>• <b>图像位移</b></li> </ul>

#### ▶▶ 相关链接

- "聚焦图像" [p.63](#)
- "投影模式" [p.59](#)
- "投影机设置和安装选项" [p.31](#)
- "图像形状" [p.66](#)
- "用按钮缩放图像" [p.77](#)
- "多台投影机操作设置 - 多画面投影菜单" [p.244](#)
- "投影机笔和触摸设置设定 - 笔/触摸菜单" [p.238](#)
- "设定屏幕类型" [p.61](#)

显示设定菜单上的设定允许您自定义不同的投影机显示功能。



设定	选项	说明
图样显示	—	在屏幕上显示选择的图样类型以协助演示。 <div style="border: 1px solid black; padding: 5px; margin-top: 10px;"> <p><b>注意</b></p> <p>如果图样显示了较长时间，在投影的图像中有可能看到残余图像。</p> </div>
图样类型	图样 1到图样 4 用户图样	设置显示图样类型。图案 1 至 4 是由投影机提供的格线或栅格图样。 要创建自定义显示图样，请在 <b>管理</b> 菜单中选择 <b>用户图样</b> ，然后返回此菜单并选择 <b>用户图样</b> 。

设定	选项	说明
无信号屏幕	黑 蓝 标识	设置在无信号时显示的屏幕颜色或标识。 仅当在投影机 <b>操作</b> 菜单中将 <b>内容回放</b> 设为 <b>关</b> 时显示此设置。(CB-805F/CB-800F)
启动屏幕	开 关	设置为 <b>开</b> 可在投影机启动时显示标识。
主屏幕自动显示	开 关	设置为 <b>开</b> 可在投影机打开但没有输入信号时自动显示主屏幕。
为输入源缩略图排序	开 关	设为 <b>开</b> 可在主屏幕左上方位置显示检测到的输入信号源。当投影机检测到输入信号时，输入信号源的显示顺序会改变。
信息	开 关	设置为 <b>开</b> 可在显示投影图像上输入信号源名称、颜色模式名称、长宽比、无信号信息或高温警告等信息。
菜单旋转	向右90度 向左向左90度 90度 关	将菜单显示旋转 90°。
菜单颜色	黑 白色	设置主屏幕和投影机菜单系统的颜色主题。
Split Screen 设置	显示音频输出源	设置为 <b>开</b> 可在 Split Screen 投影期间显示标识以及提供音频输出的信号源。 仅在以下情况下显示设置： <ul style="list-style-type: none"> <li>投影机 <b>操作</b>菜单中的<b>内容回放</b>设为<b>关</b>。(CB-805F/CB-800F)</li> <li>投影机 <b>信号 I/O</b> 菜单中的<b>连接 ELPCB02</b> 设为<b>关</b>的情况。</li> </ul>

设定	选项	说明
	对齐	<p>如果分割两个屏幕图像，请选择要在图像区域的<b>顶部</b>或<b>中间</b>对齐的图像的位置。</p> <p>仅在以下情况下显示设置：</p> <ul style="list-style-type: none"> <li>投影机 <b>操作</b> 菜单中的 <b>内容回放</b> 设为 <b>关</b>。(CB-805F/CB-800F)</li> <li>投影机 <b>信号 I/O</b> 菜单中的 <b>连接 ELPCB02</b> 设为 <b>关</b> 的情况。</li> </ul>
重置显示设定设置	—	将 <b>显示设定</b> 菜单中的所有调节值重置为其默认设定。



如果打开**用户标识的菜单保护**，则无法更改以下用户标识显示设定；您必须先关闭**用户标识的菜单保护**。

- 无信号屏幕
- 启动屏幕

#### ▶▶ 相关链接

- "同时投影两个图像" [p.129](#)

操作菜单上的设定允许您自定义不同的投影机功能。

常用项	操作	
图像	自动搜索信号源	开
信号 I/O	灯光亮度控制	
安装	直接开机	关
显示设定	自动开机	关
操作	睡眠模式	开
管理	睡眠模式时间	10 分钟
网络	A/V Mute定时	开
笔/触摸	待机模式	通讯开启
交互	端口	有线LAN
多画面投影	快速启动	关
记忆	指示灯	开
ECO	反转方向按钮	关
初始/全部设置	重置操作设置	
	管理	
	用户按钮	灯光模式
	用户标识	
	用户图样	

设定	选项	说明
	灯光模式	选择灯光亮度。 <ul style="list-style-type: none"> <li>• <b>正常</b>: 最大亮度。</li> <li>• <b>安静</b>: 70% 亮度, 风扇噪音降低。</li> <li>• <b>扩展</b>: 70% 亮度并可延长灯光预期使用寿命。</li> <li>• <b>自定义</b>: 选择自定义亮度级别。</li> </ul> 仅在 <b>保持亮度</b> 设为 <b>关</b> 时显示此设定。
	亮度级别	选择所需 <b>自定义</b> 亮度级别。 仅在 <b>保持亮度</b> 设为 <b>关</b> 时显示此设定。
直接开机	开关	如果设为 <b>开</b> , 不必按电源按钮, 在电源接通时即打开投影机。
自动开机	HDMI1 Computer1 USB Display 关	设置要自动开始投影的图像信号源。当投影机检测到来自所选图像源的输入信号时, 它会在待机模式自动投影。 仅当 <b>USB Display</b> 设为 <b>开</b> 时, 才会显示 <b>USB Display</b> 。(CB-1485Fi)
睡眠模式	开关	设为 <b>开</b> 可在不活动一定时间后自动关闭投影机。
睡眠模式时间	1 到 30 分钟	设置 <b>睡眠模式</b> 的间隔时间。
A/V Mute定时	开关	如果 <b>A/V Mute</b> 已启用并且有 30 分不活动, 则会自动关闭投影机。
待机模式	通讯开启 通讯关闭	设为 <b>通讯开启</b> 可在投影机处于待机模式时通过网络监视和控制投影机。 仅在 <b>A/V输出</b> 设为 <b>投影时</b> 时显示此设定。

设定	选项	说明
自动搜索信号源	开关	设为 <b>开</b> 可自动检测输入信号, 并在没有输入信号时投影图像。 在 <b>快速启动</b> 模式下打开投影机时此功能禁用。 仅在 <b>内容回放</b> 设置为 <b>关</b> 时显示此设定。(CB-805F/CB-800F)
灯光亮度控制	保持亮度	设置为 <b>开</b> 可使灯光保持恒定亮度。
	保持亮度级别	选择要恒定保持的亮度级别。 仅在 <b>保持亮度</b> 设为 <b>开</b> 时显示此设定。
	预计剩余时间	显示投影机可以保持恒定亮度多长时间。 仅在 <b>保持亮度</b> 设为 <b>开</b> 时显示此设定。

设定	选项	说明
端口	有线LAN 无线LAN	设置 <b>待机模式</b> 设定设为 <b>通讯开启</b> 时要使用的端口。
启动信号源 (CB-805F/ CB-800F)	提供各种输入信号源	选择当投影机在内容回放模式下打开时要投影的图像源。
快速启动	20分钟 60分钟 90分钟 关	<p>设置快速启动模式的时段。关闭时投影机进入此模式。按下电源按钮约5秒内即可开始投影。</p> <p>(先将 <b>A/V输出</b> 设为 <b>投影时</b>。)</p> <p>但是，在以下情况下可能需要更长时间才能使用：</p> <ul style="list-style-type: none"> <li>• 从投影机的 USB 端口投影时</li> <li>• 从投影机的 HDMI Out 端口投影时</li> <li>• 使用 Screen Mirroring 功能投影时</li> <li>• 如果白板共享在上一个会话中终止 (CB-1485Fi)</li> <li>• 要从上一个会话中恢复白板内容 (CB-1485Fi)</li> </ul>
指示灯	开 关	设为 <b>关</b> 可关闭投影机上的指示灯（发生错误或警告时除外）。
反转方向按钮	开 关	如果投影机采用吊装方式投影，设为 <b>开</b> 可调换操作面板箭头按钮的方向。
内容回放 (CB-805F/ CB-800F)	开 关	设为 <b>开</b> 可播放播放列表。

设定	选项	说明
重叠效果 (CB-805F/ CB-800F)	重叠效果 形状过滤器 色彩过滤器 亮度	将颜色和形状效果添加到投影图像。使用 <b>边缘融合</b> 功能时，不会显示此设置。
USB浏览器 (CB-805F/ CB-800F)	—	选择和回放 USB 闪存盘上保存的播放列表。
重置操作设置	—	将 <b>操作</b> 菜单中的所有调节值重置为其默认设定。

#### ▶▶ 相关链接

- "调节亮度" [p.92](#)

管理菜单上的设定允许您自定义不同的投影机管理功能。

常用项	管理
图像	用户按钮 <span style="float:right">灯光模式</span>
信号 I/O	用户标识
安装	用户图样
显示设定	操作面板锁定 <span style="float:right">关</span>
操作	色彩均匀度
管理	刷新模式
网络	灯光位置校准
笔/触摸	日期和时间
交互	日程设置
多画面投影	无线LAN电源
记忆	无线LAN诊断 <span style="float:right">1</span>
ECO	日志保存的目标位置 <span style="float:right">USB和内置存储器</span>
初始/全部设置	批设置范围
	语言 <span style="float:right">中文(简体)</span>
	信息显示
	显示设定日志
	重置管理设置
	网络

设定	选项	说明
用户按钮	提供各种菜单选项	将菜单选项分配给遥控器上的 [User] 按钮，以便快速访问。
用户标识	开始设置 重置	创建一个投影机显示的屏幕以识别自身和增强安全。
用户图样	—	捕捉投影的屏幕并将其保存为显示图样。在 <b>显示设定</b> 菜单上选择 <b>图样显示</b> ，以显示保存的图样。

设定	选项	说明
操作面板锁定	完全锁定 电源除外 关	控制投影机按钮锁定以对投影机进行防护： <ul style="list-style-type: none"> <li>• <b>完全锁定</b>：锁定所有按钮。</li> <li>• <b>电源除外</b>：锁定除电源按钮以外的按钮。</li> <li>• <b>关</b>：不锁定任何按钮。</li> </ul>
色彩均匀度	色彩均匀度	设为 <b>开</b> 可调节整个屏幕的色调平衡。
	调节级数	设置调节级数。
	开始校准	分别调节所选区域的红色，绿色和蓝色色调。
	重置	将 <b>色彩均匀度</b> 菜单中的所有调节值重置为其默认设定。
刷新模式	时间设定	设置投影机显示刷新图像的时间段。
	信息	设为 <b>开</b> 可显示一条消息，通知您投影机处于刷新模式。
	开始	启动刷新模式过程，以清除任何投影的残留图像，并在指定时间段后关闭投影机。按下遥控器上的任意键以取消此过程。
灯光位置校准	立即运行	启动灯光位置校准可优化当前投影图像的白平衡。如果投影机的环境温度超出范围，可能无法启动校准。（打开投影机 30 分后再启动校准可获得最佳效果。）
	定期运行	设置为 <b>开</b> 以定期每使用 100 小时执行一次灯光位置校准。
	上次运行	显示上次灯光位置校准的日期和时间。

设定	选项	说明
日期和时间	日期和时间 夏令时 Internet 时间	调整投影机的系统时间和日期设定。 选择 <b>夏令时</b> 可设置您所在地区的夏令时设定。选择 <b>Internet 时间</b> 可自动从 Internet 时间服务器获取时间。
日程设置	—	设定投影机事件在选定的日期和时间自动发生。
无线LAN电源	开 关	设为 <b>开</b> 可通过无线 LAN 投影图像。如果您不想要通过无线 LAN 连接，请关闭它以防止他人擅自访问。
无线 LAN 诊断	Ping IP地址 Ping直至停止 开始	传输 Ping 以确认通信状态。
日志保存的目标位置	内置存储器 USB和内置存储器	设置保存错误和操作日志文件的位置。 仅当在投影机 <b>操作</b> 菜单中将 <b>内容回放</b> 设为 <b>关</b> 时显示此设置。(CB-805F/ CB-800F)
批设置范围	全部 限定设置	选择 <b>全部</b> 可使用批设置功能复制所有投影机菜单设置。如果不想复制以下设置，请选择 <b>限定设置</b> ： <ul style="list-style-type: none"> <li>• 密码保护设置</li> <li>• 信号 I/O 菜单中的 EDID</li> <li>• 网络菜单设置</li> </ul>
语言	不同的语言可用	投影机菜单和信息显示选择语言。
信息显示	各种信息	显示有关投影机和输入信号源的信息。显示的项目取决于当前输入信号源。

设定	选项	说明
显示设定日志	温度警告信息 开启/关闭电源历史	显示保存到 <b>日志保存的目标位置</b> 设定中指定日志数据。
重置管理设置	—	将 <b>管理</b> 菜单上的所有调节值重置为其默认设定，但不包括以下各项： <ul style="list-style-type: none"> <li>• 用户图样</li> <li>• 语言</li> </ul>



将计划的**菜单保护**设为开时，不能更改**日程设置**的设定。先将计划的**菜单保护**设为关。

#### ▶▶ 相关链接

- "Event ID 代码列表" [p.228](#)
- "保存用户的标识图像" [p.147](#)
- "保存用户图样" [p.149](#)
- "锁定投影机的按钮" [p.165](#)
- "调节色彩均匀度" [p.153](#)
- "设置日期和时间" [p.56](#)
- "设定投影机事件日程" [p.210](#)
- "选择投影机菜单语言" [p.58](#)

## Event ID 代码列表

如果**信息显示**屏幕上的 **Event ID** 选项显示一个代码，请检查此 Event ID 代码列表，了解与此代码相关的投影机问题的解决方案。

如果您不能解决问题，请联系网络管理员或者 Epson 寻求技术支持。

Event ID 代码	原因和解决方案
0026 0032 0036 0037	发生 Screen Mirroring 通讯错误。关闭投影机后再打开，或重新启动网络软件。
0027 0028 0029 0030 0031 0035	Screen Mirroring 通讯不稳定。检查网络通信状态，稍后再次尝试连接到网络。
0023 0024 0025	连接失败。如果您在计算机上看到 PIN 输入屏幕，请输入网络信息屏幕或投影图像右下方显示的 PIN 代码。如果这不能解决问题，请重新启动投影机和所连设备，然后检查连接设置。
0043	不支持视频格式。更改移动设备的分辨率，然后重新连接。或更改投影机的 <b>调节参数</b> 设置，然后重新连接。
0432 0435	网络软件没有启动。关闭投影机后再重新打开。
0433	无法显示传输的图像。重新启动网络软件。
0434 0481 0482 0485	网络通信不稳定。检查网络通信状态，稍后再次尝试连接到网络。
0483 04FE	网络软件意外退出。请检查网络通信状态，关闭投影机后再重新打开。
0484	与计算机的通信已断开。重新启动网络软件。

Event ID 代码	原因和解决方案
0479 04FF	发生投影机系统错误。关闭投影机后再重新打开。
0891	无法找到 SSID 相同的接入点。将计算机、接入点和投影机设置为相同的 SSID。
0892	WPA/WPA2/WPA3 认证类型不匹配。请确保无线网络安全设定是正确的。
0893	TKIP/AES 加密类型不一致。请确保无线网络安全设定是正确的。
0894	与非授权接入点的通信已断开。请联系网络管理员。
0895	与已连接设备的通讯断开。检查设备连接状态。
0898	无法获取 DHCP。请确保 DHCP 服务器操作正常。如果您没有使用 DHCP，请在投影机 <b>网络</b> 菜单中将 <b>DHCP</b> 设定为 <b>关</b> 。  <b>网络 &gt; 网络设置 &gt; 有线LAN &gt; IP设置 &gt; DHCP</b>  <b>网络 &gt; 网络设置 &gt; 无线LAN &gt; IP设置 &gt; DHCP</b>
0899	其他通信错误。
089A	EAP 验证类型与网络不匹配。检查无线 LAN 安全设置并确保安全证书已正确安装。
089B	EAP 服务器认证失败。检查无线 LAN 安全设置并确保安全证书已正确安装。
089C	EAP 客户端认证失败。检查无线 LAN 安全设置并确保安全证书已正确安装。
089D	密钥交换失败。检查无线 LAN 安全设置并确保安全证书已正确安装。
0920	保存投影机日期和时间设置的内部电池电量不足。联系 Epson 寻求帮助。

Event ID 代码	原因和解决方案
0B01	无法正确检测内部存储。关闭投影机并断开电源线，然后重新连接电源线并重启投影机。投影机启动时，会删除安全证书和地址簿。如果这不能解决问题，请联系 Epson 寻求帮助。
0BFF	白板功能出错。重新启动投影机。

网络菜单上的设定可让您查看网络信息以及设置投影机通过网络进行控制。

常用项	网络
图像	无线 LAN 信息
信号 I/O	有线 LAN 信息
安装	网络设置
显示设定	重置网络设置
操作	笔/触摸
管理	自动校准
网络	手动校准
笔/触摸	手指触控组件
交互	投影机安装
多画面投影	笔悬停 开
记忆	计算机交互
ECO	重置笔/触摸设置
初始/全部设置	交互
	绘制功能 开
	显示设定工具栏 始终显示
	工具栏颜色 黑
	显示绘制区域



将网络的菜单保护设为开时，不能更改网络设置。先将网络的菜单保护设为关。

设定	选项	说明
无线 LAN 信息	各种信息	显示无线网络状态和详细信息。
有线 LAN 信息	各种信息	显示有线网络状态和详细信息。
网络设置	—	配置投影机网络设置。有关网络设置的详细信息，请参阅网络菜单表。

设定	选项	说明
重置网络设置	—	将网络菜单中的所有调节值重置为其默认设定。  <b>注意</b> 为网络菜单设置的所有密码也将重置，您需要再次设置。为防止未授权用户重置密码，请将菜单保护菜单中的网络设为开。



将投影机连接到网络后，您可以使用兼容 Web 浏览器选择投影机设定和控制投影。这可让您远程访问投影机。

### 相关链接

- "网络菜单 - 网络设置菜单" p.231

## 网络菜单 - 网络设置菜单

网络设置菜单上的设定允许您选择基本网络设置。



- 如果通过无线 LAN 连接，请确保执行以下操作，以启用无线 LAN 设置：
  - 将无线 LAN 模块安装到投影机 (CB-805F/CB-800F)。
  - 在投影机管理菜单中启用无线 LAN 电源设置。
- 如果未设置 Web 控制密码，会显示一个屏幕提示您设置密码，设置后才能保存网络设置。按照屏幕指示设置密码。

设定	选项	说明
投影机名称	最多可以输入 16 个字母数字字符 (请勿使用 "*" +, / : ; < = > ? [ \ ] `   空格)	输入一个名称以在网络上识别投影机。
Web控制密码	最多可以输入 8 个字母数字字符 (请勿使用* : 空格)	输入一个用于通过 Web 访问投影机的密码。(用户名为 <b>EPSONWEB</b> 。默认情况下未设置密码。)
优先级控制界面	有线LAN 无线LAN	设置优先网关。
简单接入点	开关	<p>设为<b>开</b>可启用简单接入点模式，以便直接连接投影机和输入设备。还应确保执行以下操作：</p> <ul style="list-style-type: none"> <li>• 使用 Epson iProjection 的 <b>快速连接</b></li> <li>• 使用 Screen Mirroring 连接</li> </ul> <p>仅当在投影机<b>管理</b>菜单中将<b>无线LAN电源</b>设为<b>开</b>时显示此设置。</p>
SSID	自动分配 SSID	显示投影机的 SSID，以便在简单接入点连接中选择设备。
安全	WPA2-PSK	显示简单接入点连接的安全类型。
密码短语	8 到 63 个字符的不同密码短语	输入投影机的密码短语，以便在简单接入点连接中输入设备。
频道	提供不同频道	设置在简单接入点中使用的频段（频道）。
无线LAN	—	请参阅 <b>无线LAN</b> 菜单表了解详情。
有线LAN	—	请参阅 <b>有线LAN</b> 菜单表了解详情。
邮件通知功能	—	请参阅 <b>邮件通知功能</b> 菜单表了解详情。

设定	选项	说明
投影机控制	—	请参阅 <b>投影机控制</b> 菜单表了解详情。
网络投影	—	请参阅 <b>网络投影</b> 菜单表了解详情。

### ▶▶ 相关链接

- "网络菜单 - 无线 LAN 菜单" p.232
- "网络菜单 - 有线 LAN 菜单" p.234
- "网络菜单 - 邮件通知菜单" p.235
- "网络菜单 - 投影机控制菜单" p.235
- "网络菜单 - 网络投影设置" p.236

## 网络菜单 - 无线 LAN 菜单

无线LAN 菜单上的设置可让您选择无线 LAN 设置。



- 在投影机 **管理** 菜单中启用**无线LAN电源** 设置。
- 如果未安装可选无线 LAN 模块，请关闭 **简单接入点** 设置，以便选择无线 LAN 设置 (CB-1485Fi)。
- 关闭 **简单接入点** 设置可选择无线 LAN 设置 (CB-805F/CB-800F)。

连接到无线网络时，强烈建议您设定安全。设定安全时，请遵照想要连接的网络系统管理员的指示。

WPA是一种加密标准，可提高无线网络的安全性。此投影机支持 AES 加密方法。



WPA2/WPA3-EAP 和 WPA3-EAP 不支持 WPA3 192-bit 安全。

设定	选项	说明
搜索接入点	搜索浏览	搜索可用的无线网络接入点。根据接入点设定的不同，接入点可能不会在列表中显示。
SSID	最多可以输入 32 个字母数字字符	输入投影机所连接的无线局域网系统的 SSID (网络名称)。
安全	WPA2/WPA3-PSK	在 WPA2/WPA3 个人模式下连接。根据接入点设定自动选择加密方法。设定与接入点相同的密码短语。
	WPA2/WPA3-EAP	在 WPA2/WPA3 企业模式下连接。根据接入点设定自动选择加密方法。
	WPA3-PSK	在 WPA3 个人模式下连接。使用 WPA3 安全执行通讯。采用 AES 方法加密。建立从计算机到投影机的连接时，在密码短语中输入设定值。
	WPA3-EAP	在 WPA3 企业模式下连接。根据接入点设定自动选择加密方法。
	打开	不进行安全设定。
密码短语 (用于 WPA2/ WPA3-PSK 和 WPA3-PSK 安全)	8 到 63 个字符的不同密码短语	输入网络上使用的预共享密码短语。输入密码短语并按 [Enter] 按钮后，值会被设定并显示为星号(*)。我们建议定期更改密码短语以保证安全。如进行网络设置初始化，则返回初始密码短语。
EAP 类型 (用于 WPA2/ WPA3-EAP 和 WPA3-EAP 安全)	PEAP	在 Windows 服务器中普遍使用的验证协议。

设定	选项	说明
	PEAP-TLS	在 Windows 服务器中使用的验证协议。使用客户端证书时选择此项。
	EAP-TLS	使用客户端证书时普遍采用的验证协议。
	EAP-FAST	使用这些验证协议时选择此项。
用户名称	最多可以输入 64 个字母数字字符	输入网络的用户名称。要包含域名，请在反斜杠和用户名之前添加 (域\用户名称)。导入客户端证书后，自动设置证书接受者的名称。
密码	最多可以输入 64 个字母数字字符	输入验证密码。输入密码并选择 <b>设置</b> 后，密码显示为星号(*)。仅在 <b>EAP 类型</b> 设置为 <b>PEAP</b> 或 <b>EAP-FAST</b> 时显示此设定。
客户端证书	—	导入客户端证书。仅在 <b>EAP 类型</b> 设置为 <b>PEAP-TLS</b> 或 <b>EAP-TLS</b> 时显示此设定。
验证服务器证书	开 关	设为 <b>开</b> 可在设定 CA 证书后验证服务器证书。
CA 证书	—	导入 CA 证书。
Radius 服务器名称	最多可以输入 64 个字母数字字符	输入服务器名称以验证。

设定	选项	说明
IP设置	DHCP IP地址 子网掩码 网关地址	如果您的网络自动分配地址，请将 <b>DHCP</b> 设置为 <b>开</b> ；设置为 <b>关</b> 可手动输入网络的 <b>IP地址</b> 、 <b>子网掩码</b> 和 <b>网关地址</b> ，对于每个地址字段使用 0 到 255。 请勿使用这些地址: 0.0.0.0、127.x.x.x、192.0.2.x 或 224.0.0.0 至 255.255.255.255 (其中 x 是 0 到 255 的数字) 作为 IP 地址，255.255.255.255 或 0.0.0.0 至 254.255.255.255 作为子网掩码，0.0.0.0、127.x.x.x 或 224.0.0.0 至 255.255.255.255 作为网关地址。
DNS 服务器 1 DNS 服务器 2	各种 IP 地址	对每个地址字段使用 0 到 255，输入 DNS 服务器的 IP 地址。DNS 服务器解析主机名称。请勿使用以下 IP 地址: 127.x.x.x (其中 x 是 0 到 255 的数字)。 未设定这些设置、其保持为 0.0.0.0 时，会使用 DHCP 获取 DNS 服务器信息。获取信息后，该值保持 0.0.0.0。
IPv6	开 关	要使用 IPv6 将投影机连接到网络，则应设为 <b>开</b> 。 IPv6 支持使用 Epson Web Control 和 PjLink 通过网络监控投影机。
自动配置	开 关	设为 <b>开</b> 可按照路由器通告自动分配地址。
使用临时地址	开 关	要使用临时 IPv6 地址，请设为 <b>开</b> 。
IP地址显示	开 关	设为 <b>开</b> 可在网络信息屏幕和主屏幕上显示 IP 地址。

## 网络菜单 - 有线 LAN 菜单

有线LAN 菜单上的设置可让您选择有线 LAN 设置。

设定	选项	说明
IP设置	DHCP IP地址 子网掩码 网关地址	如果您的网络自动分配地址，请将 <b>DHCP</b> 设置为 <b>开</b> ；设置为 <b>关</b> 可手动输入网络的 <b>IP地址</b> 、 <b>子网掩码</b> 和 <b>网关地址</b> ，对于每个地址字段使用 0 到 255。 请勿使用这些地址: 0.0.0.0、127.x.x.x、192.0.2.x 或 224.0.0.0 至 255.255.255.255 (其中 x 是 0 到 255 的数字) 作为 IP 地址，255.255.255.255 或 0.0.0.0 至 254.255.255.255 作为子网掩码，0.0.0.0、127.x.x.x 或 224.0.0.0 至 255.255.255.255 作为网关地址。
DNS 服务器 1 DNS 服务器 2	各种 IP 地址	对每个地址字段使用 0 到 255，输入 DNS 服务器的 IP 地址。DNS 服务器解析主机名称。您不能使用以下 IP 地址: 127.x.x.x (其中 x 是 0 到 255 的数字)。 未设定这些设置、其保持为 0.0.0.0 时，会使用 DHCP 获取 DNS 服务器信息。获取信息后，该值保持 0.0.0.0。
IPv6	开 关	要使用 IPv6 将投影机连接到网络，则应设为 <b>开</b> 。 IPv6 支持使用 Epson Web Control 和 PjLink 通过网络监控投影机。
自动配置	开 关	设为 <b>开</b> 可按照路由器通告自动分配地址。
使用临时地址	开 关	要使用临时 IPv6 地址，请设为 <b>开</b> 。

设定	选项	说明
IP地址显示	开 关	设为开可在网络信息屏幕和主屏幕上显示 IP 地址。

### 网络菜单 - 邮件通知菜单

邮件通知菜单上的设定允许您在投影机发生问题或发出警告时接收电子邮件通知。

设定	选项	说明
邮件通知功能	开 关	设定为开可以在投影机出现问题或警告时发送电子邮件至预设的地址。
SMTP服务器	各种 IP 地址	对每个地址字段使用 0 到 255，输入投影机 SMTP 服务器的 IP 地址。 请勿使用这些地址：127.x.x.x、192.0.2.x 或 224.0.0.0 到 255.255.255.255 (其中 x 是 0 到 255 之间的一个数字)。
验证	打开 Auth SSL TLS	选择 SMTP 服务器的验证类型。
端口号	1 到 65535 (默认为 25)	输入 SMTP 服务器端口号。
用户名称	最多可以输入 64 个字母数字字符	输入 SMTP 服务器的用户名称。
密码	最多可以输入 64 个字母数字字符	输入 SMTP 服务器的验证密码。

设定	选项	说明
从	最多可以输入 64 个字母数字字符 (请勿使用"(),,:;<>[\] 空格)	输入发件人的电子邮件地址。
地址1设置		输入电子邮件地址，并选择想要接收的提醒。
地址2设置 地址3设置		

### 网络菜单 - 投影机控制菜单

通过投影机控制菜单上的设定，您可以选择通过网络控制投影机的设定。

设定	选项	说明
基本控制	开 关	设为开可使用 <b>Epson Web Control</b> 中的 <b>基本控制</b> 监控投影机。 仅当在投影机 <b>操作</b> 菜单中将 <b>内容回放</b> 设为关时显示此设置。(EB-805F/EB-800F)
Remote 密码	最多可以输入 8 个字母数字字符 (请勿使用*: 空格)	输入一个使用 Epson Web Control “基本控制”访问投影机的密码。(用户名为 <b>EPSONREMOTE</b> 。默认情况下未设置密码。)
PJLink	开 关	设置为开可启用 PJLink 通知功能。
PJLink密码	最多可以输入 32 个字母数字字符 (请勿使用空格和 @ 以外的符号)	输入一个使用 PJLink 协议进行投影机控制的密码。

设定	选项	说明
通知的 IP 地址	各种 IP 地址	PJLink 通知功能启用后，输入 IP 地址可接收投影机的操作状态。使用 0 到 255 为每个地址字段输入地址。 请勿使用这些地址：127.x.x.x 或 224.0.0.0 到 255.255.255.255 (其中 x 是 0 到 255 之间的一个数字)。
SNMP	开关	设定为 <b>开</b> 可使用 SNMP 监控投影机。要监控投影机，需要在计算机上安装 SNMP 管理程序。SNMP 必须由网络管理员进行管理。
陷阱IP地址1 陷阱IP地址2	各种 IP 地址	对每个地址字段使用 0 到 255，输入最多两个 IP 地址来接收 SNMP 通知。 请勿使用这些地址：224.0.0.0 到 255.255.255.255 (其中 x 是 0 到 255 之间的一个数字)。
团体名称	最多可以输入 32 个字母数字字符 (请勿使用空格和 @ 以外的符号)	输入 SNMP 团体名称。
AMX Device Discovery	开关	当您想要允许投影机被 AMX Device Discovery 检测到时设置为 <b>开</b> 。
Crestron Connected	开关	仅在使用 Crestron Connected 通过网络监视或控制投影机时，设置为 <b>开</b> 。 启用 Crestron Connected 会禁用 Epson Projector Management 软件中的 Epson Message Broadcasting 功能。
Control4 SDDP	开关	设为 <b>开</b> 时允许使用 Control4 Simple Device Discovery Protocol (SDDP) 获得设备信息。

设定	选项	说明
安全 HTTP	开关	对 Web 控制中的投影机和计算机之间的通信进行加密，以增强安全。使用 Web 控制进行安全设置时，建议将此项设定为 <b>开</b> 。
Web 服务器证书	—	导入用于安全 HTTP 的 Web 服务器证书。

### 网络菜单 - 网络投影设置

网络投影菜单上的设定用于选择与网络投影相关的设置。

设定	选项	说明
投影机关键词	开关	设置为 <b>开</b> 时启用安全密码以防止外人擅自访问投影机。您必须从使用 Epson iProjection 的计算机输入显示的随机关键字才能访问投影机和共享当前屏幕。
Epson iProjection	开关	设为 <b>开</b> 可使用 Epson iProjection。
SSID Display	开关	设为 <b>开</b> 可在网络信息屏幕和主屏幕上显示 SSID。
显示 LAN 信息	文字和二维码 文字	设置投影机网络信息的显示格式。 通过 Epson iProjection 读取二维码，然后通过网络将移动设备连接到投影机。
主持人密码	四位数字	作为使用 Epson iProjection 的主持人时，输入用于访问投影机的密码。(默认情况下未设置密码。)

设定	选项	说明
中断显示关键词	开关	设置为 <b>开</b> 以在使用 Epson iProjection 访问投影机时在投影图像上显示投影机关键词。 在 <b>投影机关键词</b> 被设置为 <b>开</b> 时可用。
Screen Mirroring	开关	设置为 <b>开</b> 可启用 Screen Mirroring 功能。
中断连接	开关	设置为 <b>开</b> 允许其他用户中断图像投影。 要使用两个 Screen Mirroring 信号源, 请将其设置为 <b>关</b> 。
调节参数	1 (良好) 2 3 4 (快速)	调节 Screen Mirroring 速度/质量。 1: 提高图像质量。 4: 加快处理速度。
捕捉 (CB-1485Fi)	启用 禁用	设置为 <b>启用</b> 可启用通过白板屏幕工具栏工具捕捉 Screen Mirroring 的屏幕。 <b>启用</b> 允许将 Screen Mirroring 图像输出到 HDMI Out 端口并捕捉此图像。 HDCP 和 H.265 功能已禁用, 无法使用这两个功能投影内容。要使用 HDCP 和 H.265 功能投影内容, 请选择 <b>禁用</b> 。
Screen Mirroring 信息	开关	设为 <b>开</b> 可在从 Screen Mirroring 信号源投影时显示连接信息。

设定	选项	说明
Message Broadcasting	开关	设为 <b>开</b> 可接收 Epson Projector Management 传送的信息。参阅 <i>Epson Projector Management 操作指南</i> 了解详情。 仅当在投影机 <b>投影机控制</b> 菜单中将 <b>Crestron Connected</b> 设为 <b>关</b> 时显示此设置。
屏幕共享	开关	设置为 <b>开</b> 可在网络投影机之间启用屏幕共享。
连接模式 (CB-1485Fi)	开启关键词 关闭关键词	设置为 <b>关闭关键词</b> 可跳过对其他投影机的关键词验证, 使您可以快速连接到这些投影机。

#### ▶▶ 相关链接

- "获得最新本本文档" [p.11](#)
- "屏幕共享" [p.189](#)

通过**笔/触摸**菜单上的设定，您可以设置互动笔和手指触摸操作。  
只有 CB-1485Fi 会显示此菜单。



设定	选项	说明
自动校准	—	开始笔操作校准。
手动校准	—	—
手指触控组件	电源	设为 <b>开</b> 可打开手指触控组件的电源。
	手指触控组件设置	调整激光漫射角度，以便精确检测手指触控位置。
	手指触控组件校准指南	将投影机与另一台投影机并排使用时，会显示用于调整相邻投影机设定的指南，以便与手指触控组件配合使用。 仅在 <b>HDMI Out 设置</b> 设为 <b>外部处理</b> 时显示此设定。

设定	选项	说明
	手指触控校准	校准手指的触摸操作。
	校准范围	若手指触摸操作被识别为拖拽操作，请选择 <b>宽屏</b> 以扩大校准范围。
投影机安装	红外线强度	如果因红外线干扰导致 interactive pen 性能不稳定，请选择 <b>强</b> 。
	投影机同步	如果使用可选遥控器电缆附件连接投影机，请选择 <b>有线</b> 。
笔悬停	开关	若设为 <b>开</b> ，则当笔尖悬停在屏幕上四处移动时，指针随着笔尖移动。 <b>笔跟踪模式</b> 设为 <b>触控模式</b> 时禁用此设置。
计算机交互	笔跟踪模式	选择通过 OS 识别的笔的设备类型。 <ul style="list-style-type: none"> <li>对于 Windows：选择 <b>笔模式</b>或<b>触控模式</b>。</li> <li>对于 Mac（包括计算机的墨水功能），选择 <b>笔模式</b>。</li> <li>对于 Ubuntu：选择 <b>鼠标模式</b>。</li> </ul>
	按住	设为 <b>右键单击</b> 时，用笔尖或手指长按相当于右键单击操作。
	笔尖动作	为笔尖分配 <b>右键单击</b> 或 <b>左键单击</b> 。
	USB-B2	设置为此计算机使用交互功能时用于连接到 USB-B2 端口的计算机的 HDMI 端口。
	自动调节笔的操作区域	设为 <b>开</b> 可在所连接计算机的分辨率发生变化时自动调节笔区域。如果在手动调整笔区域后不希望其自动调整，可以设为 <b>关</b> 。

设定	选项	说明
	手动调节笔操作区域	手动调节笔区域。 仅当开启 <b>计算机交互</b> 时，才会显示此设置。
重置笔/触摸设置	—	将 <b>笔/触摸</b> 菜单的所有调整值重置为默认设置。

交互菜单上的设定允许您自定义不同的投影机交互功能。  
只有 CB-1485Fi 会显示此菜单。

常用项	交互	
图像	绘制功能	开
信号 I/O	显示设定工具栏	始终显示
安装	显示绘制区域	
显示设定	确认清除屏幕	开
操作	笔按钮动作	橡皮擦
管理	显示时钟	日期和时间 ^
网络	日期	YYYY-MM-DD
笔/触摸	时间	HH:MM
交互	打印	
多画面投影	保存	
记忆	邮件	
ECO	目录	
初始/全部设置	重置交互设置	
	多画面投影	
	投影机ID	关
	HDMI Out 设置	关 v
	几何校正	点校正



将交互的菜单保护设为开时，不能更改交互菜单上的设置。先将交互的菜单保护设为关。

设定	选项	说明
显示绘制区域	开关	设为开可显示绘制区域。
确认清除屏幕	开关	设为开可在清除投影屏幕上绘制的所有内容之前显示确认屏幕。
笔按钮动作	绘制工具栏 橡皮擦 清除屏幕 关	设置互动笔侧面按钮的功能。
显示时钟	日期和时间 日期 时间 关	设置白板模式底部工具栏上的日期和时间显示。先在投影机的管理菜单中设置日期和时间设定。
打印	—	请参阅打印菜单表了解详情。
保存	—	请参阅保存菜单表了解详情。
邮件	—	请参阅邮件菜单表了解详情。
目录	—	请参阅目录菜单表了解详情。
重置交互设置	—	将交互菜单中的所有调节值重置为其默认设定。

设定	选项	说明
绘制功能	开 关	设为开可显示交互工具栏。
显示设定工具栏	始终显示 在设定时间后隐藏	设置何时显示交互工具栏。
工具栏颜色	黑 白色	设置互动工具栏颜色。

### 相关链接

- "交互菜单 - 打印菜单" p.241
- "交互菜单 - 保存菜单" p.241
- "交互菜单 - 邮件菜单" p.242
- "交互菜单 - 目录菜单" p.242

## 交互菜单 - 打印菜单

打印菜单上的设置可让您选择打印设置。

设定	选项	说明
打印机	USB 打印机 网络打印机 关	设置打印时使用的默认打印机。
打印机地址	各种 IP 地址	输入网络打印机的 IP 地址。不能使用以下 IP 地址：127.x.x.x、192.0.2.x 或 224.0.0.0 到 255.255.255.255 (其中 x 是 0 到 255 之间的一个数字)。要将 IP 地址恢复为其默认值，请输入 0.0.0.0。
打印机类型	自动检测 兼容 PCL6 ESC/P-R	设置所连打印机的类型。大多数情况下，您应将其设为 <b>自动检测</b> 。
PCL 类型	正常 模式 1 模式 2	如果在 <b>正常</b> 模式下使用 PCL6 打印机时打印失败，请尝试切换为 <b>模式 1</b> 或 <b>模式 2</b> 。如果此设定与所连网络打印机的类型和设定不匹配，则不能正确打印。
测试打印	—	打印测试页。
缺省打印纸尺寸	A4 信纸	设置缺省打印纸尺寸。

## 交互菜单 - 保存菜单

保存菜单上的设置可让您选择保存设置。

设定	选项	说明
USB 存储	开 关	设为 <b>开</b> 可将文件保存到 USB 存储设备。
经由 USB 线的 PC	开 关	设为 <b>开</b> 可将文件保存到通过 USB 电缆连接到投影机的设备。
网络文件夹	开 关	设为 <b>开</b> 可将文件保存到网络文件夹。
CIFS服务器	最多可以输入 64 个字母数字字符 (请勿使用 " * + , ; < = > ? [ \ ] `   空格)	输入 CIFS 服务器的 IP 地址或 FQDN (Fully Qualified Domain Name, 完全限定域名)。不能使用以下 IP 地址：127.x.x.x、192.9.2.x 或 224.0.0.0 到 255.255.255.255 (其中 x 是 0 到 255 之间的一个数字)。如果指定 FQDN，则必须配置 DNS 服务器。
共享的文件夹路径	最多可以输入 64 个字母数字字符 (请勿使用 " * / : < > ? 和  )	在“share name\folder name”或“share name”中设置网络文件夹名称。
用户名称	最多可以输入 64 个字母数字字符 (请勿使用 : 和空格)	输入对网络文件夹具有读写权限的用户名称。您可以输入域名后再添加一个反斜杠，之后再输入用户名称 (域名\用户名称)。
密码	最多可以输入 64 个字母数字字符 (请勿使用 : 和空格)	为用户名称输入密码。输入密码并选择 <b>OK</b> 后，密码显示为星号 (*)。
检查连接	—	测试网络连接。
始终应用密码	开 关	设置为 <b>开</b> 始终对文件设置密码。设置为 <b>开</b> 时，您可以只在白板模式下保存文件并保存为 PDF 或 EWF2 格式。

## 交互菜单 - 邮件菜单

邮件菜单上的设置可让您选择电子邮件设置。

设定	选项	说明
邮件功能	开关	设为开可启用发送包含已捕捉白板绘图电子邮件。
SMTP服务器	最多可以输入 64 个字母数字字符 (请勿使用 "*" +,.;<=>?[\]'   空格)	输入 SMTP 服务器的 IP 地址或 FQDN (Fully Qualified Domain Name, 完全限定域名)。不能使用以下 IP 地址: 127.x.x.x、192.0.2.x 或 224.0.0.0 到 255.255.255.255 (其中 x 是 0 到 255 之间的一个数字)。如果指定 FQDN, 则必须配置 DNS 服务器。
验证	打开 Auth SSL TLS	设置 SMTP 服务器期望的验证类型。
端口号	1到65535	默认端口号取决于验证设置: 开为 25, SSL 为 465, TLS 为 587。
用户名称	最多可以输入 64 个字母数字字符 (请勿使用 : 和空格)	输入 SMTP 服务器的用户名称。
密码	最多可以输入 64 个字母数字字符 (请勿使用 : 和空格)	输入 SMTP 服务器的密码。

设定	选项	说明
从	最多可以输入 64 个字母数字字符 (请勿使用 "(),,; <>[\] 和空格)	输入要显示给发件人的电子邮件地址。
缺省电子邮件地址	最多可以输入 64 个字母数字字符 (请勿使用 "(),,; <>[\] 和空格)	输入在发送电子邮件时使用的默认电子邮件地址。您也可以在 @ 标记后指定域名以协助电子邮件地址输入; 例如, "@xxx.co.jp"。
发送测试邮件	—	连接到 SMTP 服务器并将测试邮件发送到默认地址。
禁止地址输入	开关	设置为开只从地址簿或目录服务中选择电子邮件地址。

## 交互菜单 - 目录菜单

目录菜单上的设置可让您选择目录服务设置。

设定	选项	说明
目录访问功能	开关	设置为开从目录服务中搜索用户名和电子邮件地址。
LDAP服务器	最多可以输入 64 个字母数字字符 (请勿使用 "*" +,.;<=>?[\]'   空格)	输入 LDAP 服务器的 IP 地址或 FQDN (Fully Qualified Domain Name, 完全限定域名)。不能使用以下 IP 地址: 127.x.x.x、192.9.2.x 或 224.0.0.0 到 255.255.255.255 (其中 x 是 0 到 255 之间的一个数字)。如果指定 FQDN, 则必须配置 DNS 服务器。

设定	选项	说明
端口号	1到65535	输入 LDAP 服务器的端口号。默认端口为 389。指定"3268"以搜索全局目录。
验证	Anonymous Simple Digest-MD5	设置 LDAP 服务器期望的验证类型。如果为 <b>LDAP 服务器</b> 设置 IP 地址后将 <b>Digest-MD5</b> 或 <b>Simple</b> 选作验证方法, 您必须配置 DNS 服务器启用反向 DNS 查找。
用户名称	最多可以输入 64 个字母数字字符 (请勿使用: 和空格)	输入 LDAP 服务器的用户名称。输入带域名的用户名称时使用以下一个方法: <ul style="list-style-type: none"> <li>"domain name\user name"</li> <li>"user name@domain name"</li> </ul>
密码	最多可以输入 64 个字母数字字符 (请勿使用: 和空格)	输入 LDAP 服务器的密码。
检查连接	—	测试网络连接。
搜索基站 DN	最多可以输入 64 个字母数字字符 (请勿使用: 和空格)	输入搜索用户名称和电子邮件地址开始位置的 DN (Distinguished Name, 可识别名称)。必要时按照先 OU 后 DC 的顺序指定所有 OU (组织单位) 和 DC (域组件); 例如, "OU=accounts,DC=example,DC=com"。DN 必须等于或低于数据库结构中的 DC 级别。
用户属性	最多可以输入 64 个字母数字字符 (请勿使用: 和空格)	输入用户名称的属性; 例如"cn"。

设定	选项	说明
邮件属性	最多可以输入 64 个字母数字字符 (请勿使用: 和空格)	输入邮件地址的属性; 例如"mail"。
组属性	最多可以输入 64 个字母数字字符 (请勿使用: 和空格)	输入用户组名称的属性。
搜索目标属性	最多可以输入 64 个字母数字字符 (请勿使用: 和空格)	输入用户名称、电子邮件地址和用户组名称的搜索关键词。默认值为"cn"。您可以指定最多三个由逗号分隔的关键词。请勿使用三个或更多逗号, 在开头或末尾使用逗号和使用连续逗号。使用正向匹配执行搜索。
附加查询过滤器	最多可以输入 64 个字母数字字符 (请勿使用: 和空格)	输入 <b>搜索目标属性</b> 的附加查询过滤器。

通过**多画面投影**菜单上的设定，可以将多个投影机设置为投影单个统一图像。

常用项	多画面投影	
图像	投影机ID	关
信号 I/O	HDMI Out 设置	关
安装	几何校正	点校正
显示设定	边缘融合	
操作	比例	
管理	色彩均匀度	
网络	灯光模式	正常
笔/触摸	颜色匹配	
交互	RGBCMY	
	重置多画面投影设置	
多画面投影	记忆	
记忆	保存记忆	
ECO	载入记忆	
初始/全部设置	重新命名记忆	
	删除记忆	
	重置记忆	
	ECO	

设定	选项	说明
投影机ID	关 1 至 9	使用多个投影机时给投影机分配识别号。
HDMI Out 设置	关 穿过 外部处理	设为 <b>穿过</b> 最多允许 4 个通过 HDMI 电缆连接的投影机投影统一的图像。 设为 <b>外部处理</b> 最多可为 2 个投影机启用 <b>互动笔</b> 或 <b>手指触摸</b> 操作 (CB-1485Fi)。
投影机数量	2到4	设置用于创建统一图像区域的投影机数量。 仅当 <b>HDMI Out 设置</b> 设为 <b>穿过</b> 时，才会显示此设定。

设定	选项	说明
顺序	1 到 4 ( <b>HDMI Out 设置</b> 设为 <b>穿过</b> 时) 1 或 2 ( <b>HDMI Out 设置</b> 设为 <b>外部处理</b> 时)	按数字顺序从左到右设置此投影机的位置。
连接计算机 (CB-1485Fi)	是 否	如果将计算机连接到投影机，则设为 <b>是</b> 。 仅在 <b>HDMI Out 设置</b> 设为 <b>外部处理</b> 时显示此设定。
几何校正	—	有关 <b>几何校正</b> 设定的详细信息，请参阅 <b>安装</b> 菜单表。
边缘融合	边缘融合 顶边 底边 左边 右边 线条指南 图样指南 指南颜色	融合多个图像之间的边界以形成无缝画面。
黑场调节	颜色调节 区域校正 重置	调整图像重叠区域内的黑色。
比例	—	有关 <b>比例</b> 设定的详细信息，请参阅 <b>图像</b> 菜单表。
色彩均匀度	—	有关 <b>色彩均匀度</b> 设定的详细信息，请参阅 <b>管理</b> 菜单表。
灯光模式	—	有关 <b>灯光模式</b> 设定的详细信息，请参阅 <b>操作</b> 菜单表。

设定	选项	说明
颜色匹配	调节级数 红 绿 蓝 亮度	校正各个投影图像的色调和亮度差异。
RGBCMY	—	有关 <b>RGBCMY</b> 设定的详细信息，请参阅 <b>图像菜单表</b> 。
重置多画面投影设置	—	将 <b>多画面投影</b> 菜单的所有调整值重置为默认设置。

## ▶▶ 相关链接

- "投影机安装设定 - 安装菜单" [p.221](#)
- "融合图像边缘" [p.155](#)
- "调节黑场" [p.157](#)
- "图像质量设定 - 图像菜单" [p.216](#)
- "投影机管理员设置 - 管理菜单" [p.227](#)
- "用于多台投影机控制的投影机标识系统" [p.151](#)
- "匹配图像颜色" [p.156](#)

通过**记忆**菜单上的设定，可以管理投影机记忆中的图像质量设定保存和加载。



设定	选项	说明
保存记忆	记忆 1 到 10	将自定义设置集保存到记忆中。
载入记忆	记忆 1 到 10	加载已保存的记忆设置，然后将其应用于当前图像。
重新命名记忆	记忆 1 到 10	更改记忆设置的名称。
删除记忆	记忆 1 到 10	删除已保存的记忆。
重置记忆设置	—	重置所有已保存的记忆。

ECO 菜单上的设定可让您自定义投影机功能以省电。

常用项	颜色匹配
图像	RGBCMY
信号 I/O	重置多画面投影设置
安装	记忆
显示设定	保存记忆
操作	载入记忆
管理	重新命名记忆
网络	删除记忆
笔/触摸	重置记忆设置
交互	ECO
多画面投影	灯光模式 正常
记忆	睡眠模式 开 ^
ECO	睡眠模式时间 10 分钟
初始/全部设置	A/V Mute定时 开
	待机模式 通讯开启
	初始/全部设置
	全部重置
	固件更新

## ▶▶ 相关链接

- "投影机功能设定 - 操作菜单" p.225

设定	选项	说明
灯光模式	—	有关 <b>灯光模式</b> 设定的详细信息，请参阅 <b>操作菜单表</b> 。
睡眠模式	—	有关 <b>睡眠模式</b> 设定的详细信息，请参阅 <b>操作菜单表</b> 。
睡眠模式时间	—	有关 <b>睡眠模式时间</b> 设定的详细信息，请参见 <b>操作菜单表格</b> 。
A/V Mute定时	—	有关 <b>A/V Mute定时</b> 的详细信息，请参见 <b>操作菜单表格</b> 。
待机模式	—	有关 <b>待机模式</b> 设定的详细信息，请参阅 <b>操作菜单表</b> 。

初始/全部设置菜单上的设置允许您将某些投影机设置重置为默认值，将投影机置于固件更新模式，以便更新固件。



## 全部重置选项

选择全部重置时，您会看到以下屏幕。



如果您不想重置特定菜单中的值，请取消选中该菜单名称旁边的复选框。在准备好重置设置值时，选择**执行**。

不可以重置以下设置：

- 数码变焦
- 图像位移
- 用户图样
- 语言

### 注意

如果执行**全部重置**，为**网络**菜单设置的所有密码也将重置，您需要再次设置。为防止未经授权用户重置密码，请将**菜单保护**菜单中的**网络**设为**开**。



对于**网络**和**交互**菜单，如果启动**菜单保护**设置，则无法使用**全部重置**选项将设置恢复为默认值。

### 相关链接

- "更新固件" p.261

设定	选项	说明
全部重置	—	允许您选择用于将设置重置为默认值的菜单。
固件更新	—	进入固件更新模式，并准备好使用 USB-A 或 USB-B 端口更新固件。
导出批量设置	是否	将投影机菜单设置导出到 USB 闪存盘或计算机，从而可将其复制到同型号投影机。
导入批量设置	是否	导入已保存到 USB 闪存盘或计算机中的菜单设置。

为一个投影机选择投影机的菜单设置后，您可以使用以下方法将设置复制到其他投影机，只要它们是相同型号。

- 使用 USB 闪存盘
- 使用USB电缆连接计算机和投影机
- 使用 Epson Projector Management

不能复制单个投影机特有的任何信息，例如**灯光时数**或**状态**。



- 在调整梯形失真校正等图像设定之前，执行批量设置。由于图像调整值也会复制到另一台投影机，在您执行批设置前执行的调整会被覆盖，您调整过的投影屏幕会改变。
  - 当您在两台投影机之间复制菜单设定时，也会复制用户标识。请勿将您不想要在多个投影机之间共享的信息注册为用户标识。
  - 如果不想复制以下设置，确保 **批设置范围** 已设置为 **限定设置**：
    - 密码保护设置
    - 信号 I/O 菜单中的 EDID
    - 网络菜单设置
- ☛ **管理 > 批设置范围**

## ⚠ 注意

对由于停电、通信错误或其他问题所造成的批量设定故障或相关维修成本，Epson 概不负责。

## ▶ 相关链接

- "从 USB 闪存盘中传输设置" [p.249](#)
- "从计算机中传输设置" [p.250](#)

## 从 USB 闪存盘中传输设置

您可以使用 USB 闪存盘，将菜单设定从一个投影机复制到相同型号的另一台投影机。



- USB 闪存盘必须使用 FAT16/32 格式并且不包含任何安全功能。删除驱动器上的任何文件后再用于批量设定，否则设定无法正确保存。
- 也可以通过投影机菜单使用该批量设置方法。

- 1 从投影机中断开电源线，检查所有投影机指示灯已熄灭。
- 2 将空的 USB 闪存盘直接连接到投影机的 USB-A 端口。
- 3 按住遥控器或控制面板上的 [Esc] 按钮，然后将电源线连接到投影机。
- 4 当投影机的所有指示灯亮起后，松开 [Esc] 按钮。指示灯开始闪烁，批量设定文件被写入 USB 闪存盘。写入完成后，投影机关闭。

## ⚠ 注意

正在写入文件时，请勿从投影机中断开电源线或 USB 闪存盘。如果电源线或 USB 闪存盘断开，投影机不会正确启动。

- 5 移除 USB 闪存盘。



批设置文件的文件名是 PJCONFDATA.bin。如果需要更改文件名，请只使用字母数字字符在 PJCONFDATA 后添加文字。如果您更改文件名的 PJCONFDATA 部分，投影机将不能正确识别文件。

- 6 将您想要从中复制设定的投影机的电源线断开，检查投影机的所有指示灯都已熄灭。
- 7 将包含保存了批量设定文件的 USB 闪存盘连接到投影机的 USB-A 端口。

**8** 按住遥控器或控制面板上的 [Menu] 按钮，然后将电源线连接到投影机。

**9** 当投影机的所有指示灯亮起后，松开 [Menu] 按钮。(指示灯会保持亮起约 75 秒。)

当所有指示灯开始闪烁时，设置即被写入。写入完成后，投影机关闭。

## 注意

正在写入文件时，请勿从投影机中断开电源线或 USB 闪存盘。如果电源线或 USB 闪存盘断开，投影机不会正确启动。

**10** 移除 USB 闪存盘。

## 从计算机中传输设置

通过用 USB 电缆连接计算机和投影机，您可以将菜单设定从一个投影机复制到相同型号的另一台投影机。



- 您可以在以下操作系统版本中使用此批设置方法：
  - Windows 8.1 及更高版本
  - macOS 10.13.x 及更高版本
- 也可以通过投影机菜单使用该批量设置方法。

**1** 从投影机中断开电源线，检查所有投影机指示灯已熄灭。

**2** 将 USB 电缆连接到计算机的 USB 端口和投影机的 USB-B1 或 USB-B 端口。

**3** 按住遥控器或控制面板上的 [Esc] 按钮，然后将电源线连接到投影机。

**4** 当投影机的所有指示灯亮起后，松开 [Esc] 按钮。计算机会将投影机识别为移动磁盘。

**5** 打开移动磁盘图标或文件夹，将批量设定文件保存到计算机。



批设置文件的文件名是 PJCONFDATA.bin。如果需要更改文件名，请只使用字母数字字符在 PJCONFDATA 后添加文字。如果您更改文件名的 PJCONFDATA 部分，投影机将不能正确识别文件。

**6** 弹出 USB 设备 (Windows) 或将活动磁盘图标拖到垃圾桶 (Mac)。

**7** 断开 USB 电缆。  
投影机关闭。

**8** 将您想要从中复制设定的投影机的电源线断开，检查投影机的所有指示灯都已熄灭。

**9** 将 USB 电缆连接到计算机的 USB 端口和投影机的 USB-B1 或 USB-B 端口。

**10** 按住遥控器或控制面板上的 [Menu] 按钮，然后将电源线连接到投影机。

**11** 当投影机的所有指示灯亮起后，松开 [Menu] 按钮。计算机会将投影机识别为移动磁盘。

**12** 将您保存到计算机的批量设定文件 (PJCONFDATA.bin) 复制到移动磁盘的顶层文件夹。



不要将批量设定文件以外的任何文件或文件夹复制到移动磁盘。

**13** 弹出 USB 设备 (Windows) 或将活动磁盘图标拖到垃圾桶 (Mac)。

- 14** 断开 USB 电缆。  
当所有指示灯开始闪烁时，设置即被写入。写入完成后，投影机关闭。

### 注意

正在写入文件时，请勿从投影机中断开电源线。如果电源线断开，投影机不会正确启动。

### ▶▶ 相关链接

- "批设置错误通知" [p.251](#)

## 批设置错误通知

如果在批设置操作时发生错误，投影机指示灯会通知您。检查投影机的指示灯，然后按照此处表格中的说明执行。

指示灯状态	问题和解决方案
<ul style="list-style-type: none"><li>• 激光: 橙色 - 快速闪烁</li><li>• 温度: 橙色 - 快速闪烁</li></ul>	批量设定文件可能已损坏，或 USB 闪存盘不正常断开。 断开 USB 闪存盘，拔下后重新插入投影机电源线，然后重试。
<ul style="list-style-type: none"><li>• 电源: 蓝色 - 快速闪烁</li><li>• 状态: 蓝色 - 快速闪烁</li><li>• 激光: 橙色 - 快速闪烁</li><li>• 温度: 橙色 - 快速闪烁</li></ul>	写入设置可能已失败，或投影机固件中出错。 停止使用投影机，从电源插座中拔下电源插头。联系 Epson 寻求帮助。

# 投影机维护

请按照以下各章节的说明维护投影机。

## ▶▶ 相关链接

- "投影机维护" [p.253](#)
- "清洁镜头" [p.254](#)
- "清洁投影机外壳" [p.255](#)
- "防尘滤网和通风口维护" [p.256](#)
- "更换互动笔尖" [p.259](#)
- "更新固件" [p.261](#)

可能需要定期清洁投影机的镜头，并清洁空气过滤器和通风孔，以防止投影机由于通风受阻而过热。

您可以更换的零件只有防尘滤网、遥控器电池、互动笔电池和互动笔尖。如果任何其他部件需要更换，请联系 Epson 或授权 Epson 服务商。

### 警告

在清洁投影机任何部分之前，请将其关闭并拔下电源线插头。切勿打开投影机任何盖，除非本手册中特别说明。投影机内的高压可能会造成严重人身伤害。

定期或在发现表面有灰尘或污渍时清洁投影机的镜头。

- 要清除灰尘或污渍，请用镜头清洁纸轻轻擦拭镜头。
- 要清除顽固污渍，请将一块柔软、不起球的布蘸上镜头清洁剂后轻轻擦拭镜头。请勿对镜头直接喷射液体。

## 警告

请勿使用含易燃气体的镜头清洁剂。投影机产生的高温可能会引起火灾。

## 注意

- 请勿使用玻璃清洁剂或任何刺激性材料清洁镜头，请勿撞击镜头，以免造成损坏。请勿使用压缩空气，否则会残留易燃气体。

在清洁投影机外壳前，请关闭投影机并拔下电源线插头。

- 要清除灰尘或污渍，请使用一块柔软、不起球的干布。
- 要清除顽固污渍，请使用一块软布蘸水或少许肥皂。请勿对投影机直接喷射液体。

### **注意**

请勿使用蜡、酒精、苯、涂料稀释剂或其他化学剂清洁投影机外壳。以免对外壳造成损坏。请勿使用压缩空气，否则会残留易燃气体。

定期对过滤器进行维护对于投影机保养非常重要。当显示信息提示您投影机内的温度很高时，请清洁防尘滤网。建议至少每 20,000 小时对这些部件清洗一次。如果在灰尘特别多的环境中使用投影机，请提高清洗频率。（假定投影机用于空中悬浮微粒小于 0.04 到 0.2 mg/m<sup>3</sup> 的大气环境中。）

## 注意

如果没有进行定期维护，在 Epson 投影机内的温度升到很高时，它会通知您。请勿等到出现此警告信息才进行投影机过滤器维护，因为长时间暴露于高温会缩短投影机使用寿命。

## 相关链接

- "清洁防尘滤网" [p.256](#)
- "更换防尘滤网" [p.258](#)

## 清洁防尘滤网

请在以下情况下清洁投影机的防尘滤网：

- 过滤器或通气孔上灰尘多。
- 看到提醒您清洁的信息。

**1** 关闭投影机并拔下电源线插头。

**2** 松开螺丝并打开空气过滤器盖。

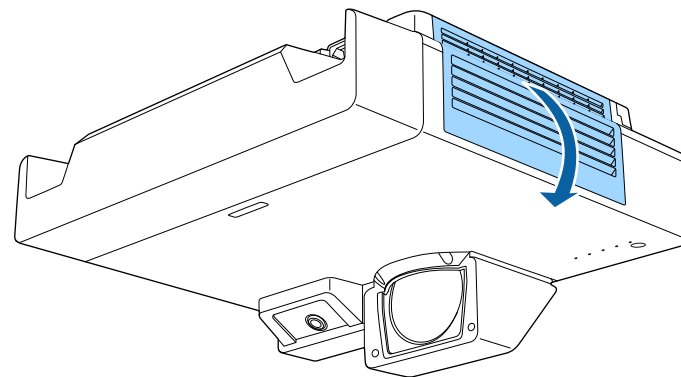

**3** 将空气过滤器从投影机中取出。

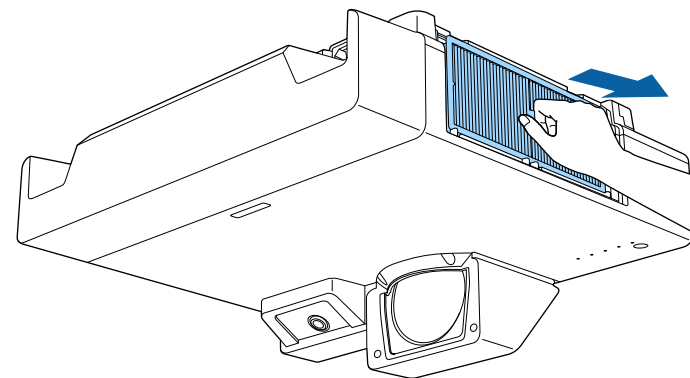

**4** 拍击空气过滤器各面 4 到 5 次以抖掉灰尘。

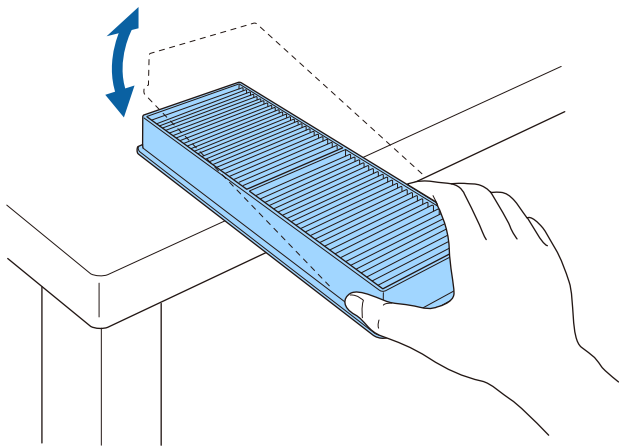

**注意**

拍击空气过滤器时请勿过度用力，以免造成破裂或无法使用。

**5** 用真空清洁器擦拭空气过滤器前面（带标签的一面）以清除剩余灰尘。

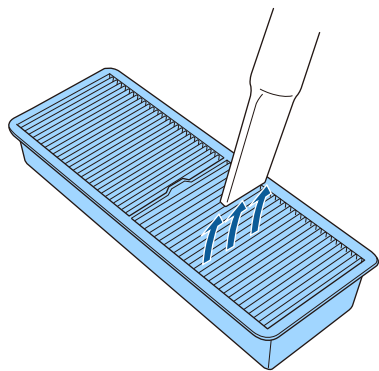

**注意**

- 请勿将防尘滤网浸入水中或使用任何洗涤剂或溶剂清洁它。
- 请勿使用压缩空气。这样会残留易燃气体，或使灰尘和碎屑进入到投影机的光学零件或其他敏感区域。

**6** 如图所示，将空气过滤器放入投影机中。

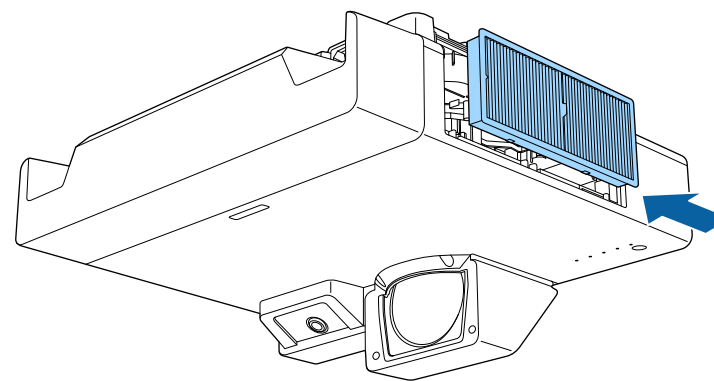

**7** 关闭空气过滤器盖并拧紧螺丝。

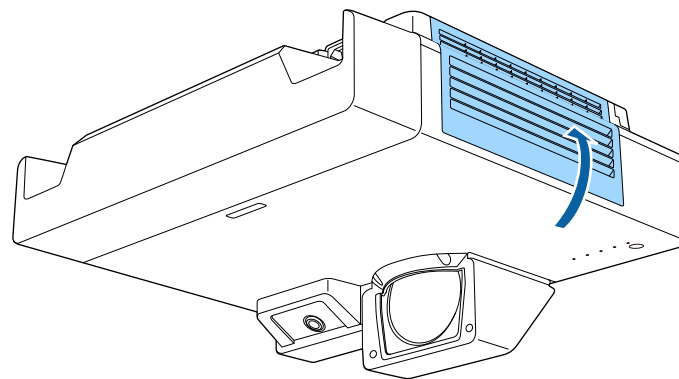

## 更换防尘滤网

在以下情况下需要更换防尘滤网：

- 清洁防尘滤网后，还会看到信息显示，提示您清洁或更换防尘滤网。
- 防尘滤网已磨损或损坏。

您可以在投影机装在吊顶或放在桌面时更换防尘滤网。

**1** 关闭投影机并拔下电源线插头。

**2** 松开螺丝并打开空气过滤器盖。

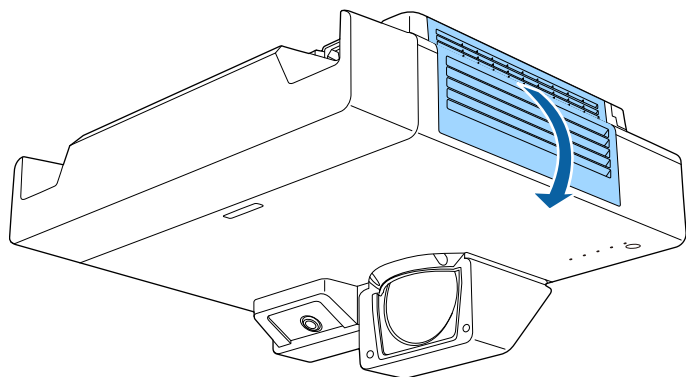

**3** 将防尘滤网从投影机中取出。

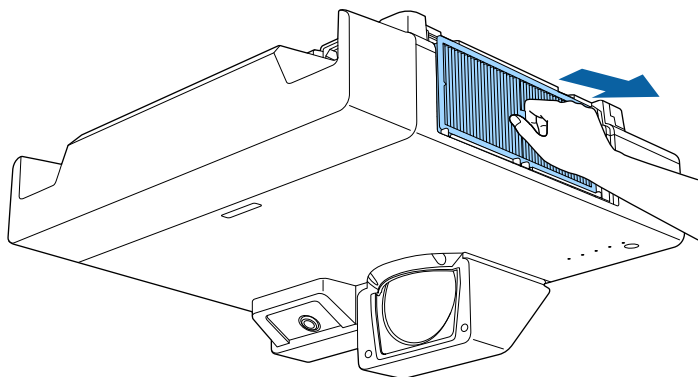

按照当地规定处理用过的防尘滤网。

- 过滤器框架：聚丙烯
- 过滤器：聚丙烯

**4** 如图所示，将新空气过滤器放入投影机中。

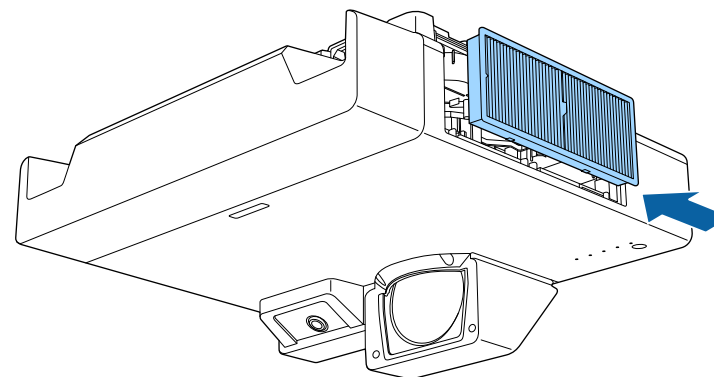

**5** 关闭空气过滤器盖并拧紧螺丝。

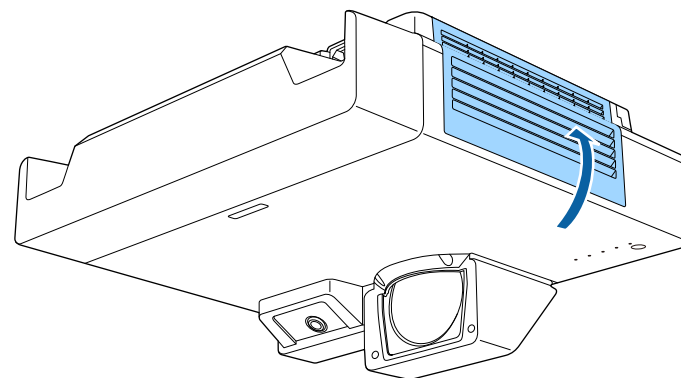

两个互动笔配有两类笔尖，软笔尖和硬笔尖。默认情况下，笔上安装的是软笔尖 (CB-1485Fi)。

- 如果软笔尖变得很脏或损坏，则响应会变慢。请更换上随产品附带的新笔尖。
- 如果在纹理表面上软笔尖很难使用，请换成硬笔尖。
- 如果使用长宽比为 16:6 的超宽屏幕，仅可使用硬笔尖。



如果硬笔尖已磨损或损坏，请更换上新笔尖。

## ▶ 相关链接

- "更换软笔尖" [p.259](#)
- "将软笔尖换成硬笔尖" [p.260](#)

## 更换软笔尖

**1** 转动互动笔笔尖将其取下。

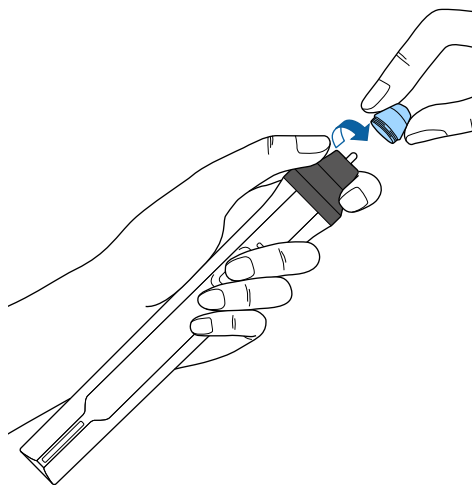

**2** 径直拉出软笔尖。

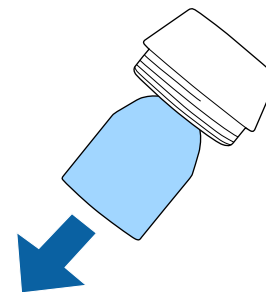

**3** 插入新笔尖。

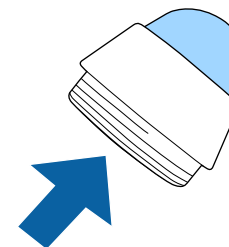

**4** 转动笔尖。

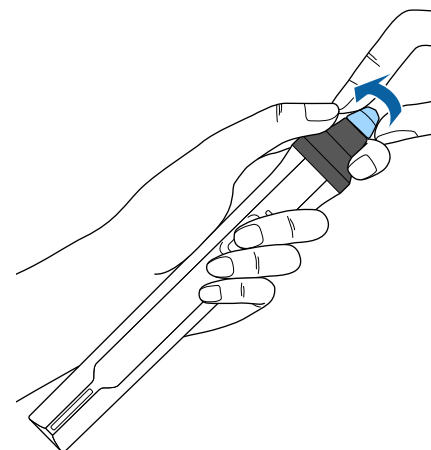

## 将软笔尖换成硬笔尖

**1** 转动互动笔笔尖将其取下。

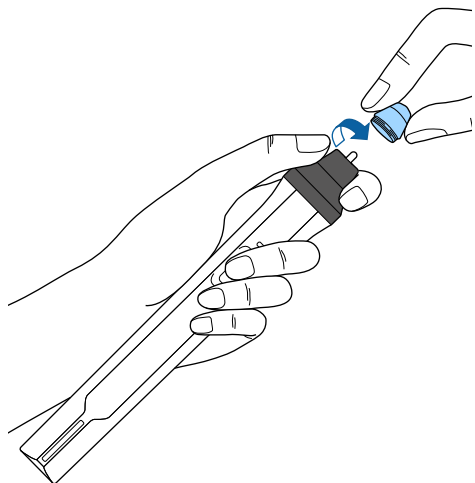

**2** 转动硬笔尖。

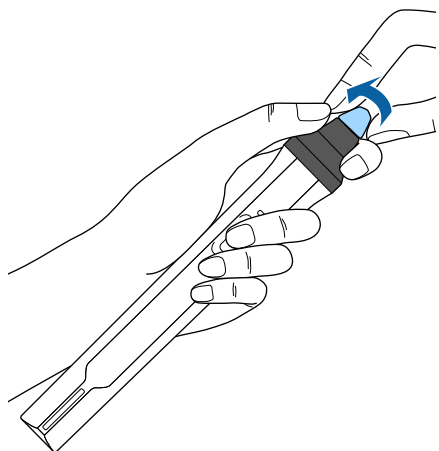

在投影机的**初始/全部设置**菜单中选择**固件更新**选项后，投影机将进入固件更新模式，准备通过USB-A或USB-B端口执行固件更新。

#### ▶ 相关链接

- "使用USB存储设备更新固件" p.261
- "使用计算机和USB电缆更新固件" p.262

## 使用USB存储设备更新固件

可使用USB存储设备更新投影机固件。



将由客户负责更新固件。如果电源故障或通信问题等导致固件更新失败，将收取必要的维修费。

**1** 请从Epson网站下载投影机固件文件。

**2** 将下载的固件文件复制到USB存储设备的根文件夹（层级最高的文件夹）。



- USB存储设备必须采用FAT格式进行格式化。
- 请勿向USB存储设备复制任何其它文件。
- 请勿更改固件的文件名。如果更改文件名，固件更新将不会启动。
- 检查您复制的固件文件是否适用于您的投影机型号。如果固件文件不正确，固件更新将不会启动。

**3** 将USB存储设备连接到投影机的USB-A端口。



将USB存储设备直接连接到投影机。如果USB存储设备通过USB集线器连接，则可能无法正确应用固件更新。

**4** 按[Menu]按钮并选择**初始/全部设置**菜单，然后按[Enter]键。

常用项	颜色匹配	
图像	RGBCMY	
信号 I/O	重置多画面投影设置	
安装	记忆	
显示设定	保存记忆	
操作	载入记忆	
管理	重新命名记忆	
网络	删除记忆	
笔/触摸	重置记忆设置	
交互	ECO	
多画面投影	灯光模式	正常
记忆	睡眠模式	开 ^
ECO	睡眠模式时间	10 分钟
	A/V Mute定时	开
初始/全部设置	待机模式	通讯开启
	初始/全部设置	
	全部重置	
	固件更新	

**5** 选择**固件更新**，然后按[Enter]键。

**6** 选择**是**启动固件更新。



- 正在更新固件时，请勿从投影机中断开电源线。如果电源线断开，投影机不会正确启动。
- 正在更新固件时，请勿将USB存储设备与投影机断开连接。如果USB存储设备断开连接，则可能无法正确应用固件更新。

投影机的所有指示灯会开始闪烁，固件更新开始。更新正常完成后，投影机将进入待机状态（只有电源指示灯呈蓝色亮起状态）。如果投影机**操作菜单**中的**直接开机**设为**开**，投影机将再次开机。

更新完成后，请检查投影机**管理**菜单中的**信息显示**菜单，确保版本信息已更新为正确的固件版本。



如果所有指示灯均快速闪烁，说明固件更新可能失败。断开投影机的电源线连接，然后将电源线重新连接到投影机。如果重新连接电源线后指示灯仍继续闪烁，请将电源插头从电气插座中拔下，然后联系Epson。

## 使用计算机和USB电缆更新固件

可使用计算机和USB电缆更新投影机固件。



- 将由客户负责更新固件。如果电源故障或通信问题等导致固件更新失败，将收取必要的维修费。
- 您的计算机必须运行下面一种操作系统才能更新固件。
  - Windows 8.1 (32 和 64 位)
  - Windows 10 (32 和 64 位)
  - macOS 10.13.x (64 位)
  - macOS 10.14.x (64 位)
  - macOS 10.15.x (64 位)

**1** 请从Epson网站下载投影机固件文件。



- 请勿更改固件的文件名。如果更改文件名，固件更新将不会启动。
- 检查您复制的固件文件是否适用于您的投影机型号。如果固件文件不正确，固件更新将不会启动。

**2** 将USB电缆连接到计算机的USB端口以及投影机的USB-B1或USB-B端口。

**3** 按[Menu]按钮并选择**初始/全部设置**菜单，然后按[Enter]键。

常用项	颜色匹配
图像	RGBCMY
信号 I/O	重置多画面投影设置
安装	记忆
显示设定	保存记忆
操作	载入记忆
管理	重新命名记忆
网络	删除记忆
笔/触摸	重置记忆设置
交互	ECO
多画面投影	灯光模式 正常
记忆	睡眠模式 开 ^
ECO	睡眠模式时间 10 分钟
	A/V Mute定时 开
初始/全部设置	待机模式 通讯开启
	初始/全部设置
	全部重置
	固件更新

**4** 选择**固件更新**，然后按[Enter]键。

**5** 选择**是**启动固件更新。



正在更新固件时，请勿从投影机中断开电源线。如果电源线断开，投影机不会正确启动。

投影机的所有指示灯会亮起，投影机进入固件更新模式。计算机会将投影机识别为移动磁盘。

- 6** 在计算机中，将固件文件下载到可移动磁盘的根文件夹（层级最高的文件夹）。



- 请勿向可移动磁盘复制任何其它文件或文件夹。否则，这些文件或文件夹可能丢失。
- 如果USB电缆或电源线在固件文件复制到可移动磁盘前断开连接，投影机将自动关机。如果发生这种情况，请再次执行相应操作步骤。

- 7** 执行这些步骤将USB设备从计算机中安全移除，并断开USB电缆与投影机的连接。

投影机的所有指示灯会开始闪烁，固件更新开始。更新正常完成后，投影机会进入待机状态（只有电源指示灯呈蓝色亮起状态）。如果投影机**操作菜单**中的**直接开机**设为开，投影机会再次开机。

更新完成后，请检查投影机**管理菜单**中的**信息显示菜单**，确保**版本信息**已更新为正确的固件版本。



- 如果所有指示灯均快速闪烁，说明固件更新可能失败。断开投影机的电源线连接，然后将电源线重新连接到投影机。如果重新连接电源线后指示灯仍继续闪烁，请将电源插头从电气插座中拔下，然后联系Epson。
- 如果更新模式下20分钟内未执行任何操作，投影机会自动关机。如果发生这种情况，请再次执行相应操作步骤。

# 解决问题

如果您在使用投影机时有任何问题，请检查这些部分的解决方案。

## ▶▶ 相关链接

- ["投影问题" p.265](#)
- ["投影机指示灯状态" p.266](#)
- ["解决图像或声音问题" p.268](#)
- ["解决投影机或遥控器操作问题" p.274](#)
- ["解决交互功能问题" p.276](#)
- ["内容回放模式下问题的解决方案" p.279](#)
- ["解决网络问题" p.280](#)
- ["HDMI 连接不起作用时的解决方案" p.283](#)

如果投影机工作不正常，请关闭它后拔下电源插头，然后插回后再重新开启。

如果这不能解决问题，请检查以下各项：

- 投影机上的指示灯可能指示问题。
- 本手册中的解决方案可以帮助您解决许多问题。

如果这些解决方案都不管用，请联系 Epson 寻求技术支持。

投影机上的指示灯指示投影机状态，在发生问题时会让您知道。请检查指示灯的状态和颜色，然后参阅此表格寻求解决方案。



- 如果指示灯显示的图样未在上表中列出，请关闭投影机，拔下电源插头，联系 Epson 寻求帮助。
- 当在投影机 **操作菜单** 中 **指示灯** 被设为 **关**，在正常操作条件下，所有指示灯都不亮。

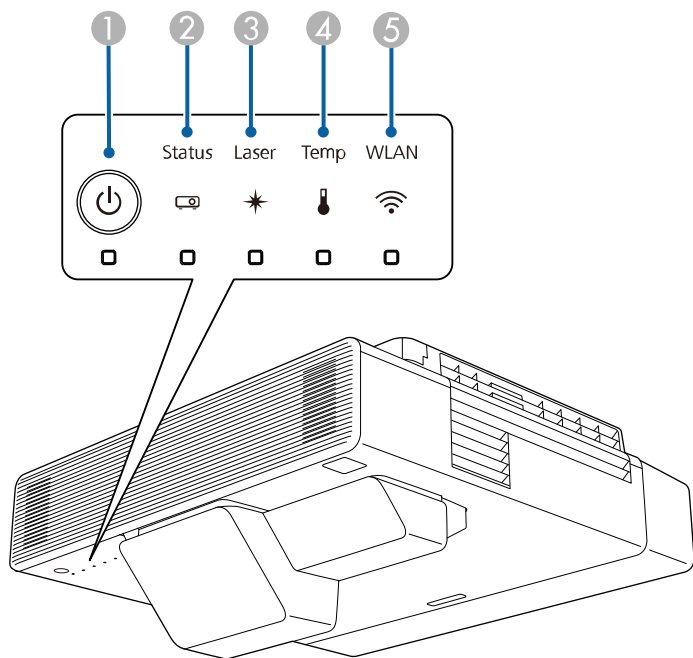

- ① 电源指示灯
- ② 状态指示灯
- ③ 激光指示灯
- ④ 温度指示灯
- ⑤ 无线 LAN 指示灯 (CB-1485Fi)

## 投影机状态

指示灯和状态	问题和解决方案
电源：亮起蓝色 状态：亮起蓝色 激光：关 温度：关	正常操作。
电源：亮起蓝色 状态：闪烁蓝色 激光：关 温度：关	暖机、关闭或冷却。 暖机时，请等候约 30 秒让图像出现。 所有按钮在暖机、关闭和冷却过程中禁用。
电源：亮起蓝色 状态：关 激光：关 温度：关	待机、睡眠模式或监视中。 按电源按钮时，投影开始。
电源：闪烁蓝色 状态：关 激光：关 温度：关	准备监控或快速启动模式。所有功能禁用。
电源：指示灯状态变化。 状态：闪烁蓝色 激光：闪烁橙色 温度：指示灯状态变化	刷新模式进行中。 ☛ <b>管理 &gt; 刷新模式</b>
电源：闪烁蓝色 状态：指示灯状态变化 激光：指示灯状态变化 温度：闪烁橙色	投影机温度太高。 <ul style="list-style-type: none"> <li>• 请确保通风口和防尘滤网没有被灰尘堵塞或被旁边的物品堵住。</li> <li>• 清洁或更换防尘滤网。</li> <li>• 确保环境温度不太热。</li> </ul>

指示灯和状态	问题和解决方案
电源：关 状态：闪烁蓝色 激光：关 温度：亮起橙色	投影机过热并且已关闭。让其保持关闭，冷却五分钟。 <ul style="list-style-type: none"> <li>请确保通风口和防尘滤网没有被灰尘堵塞或被旁边的物品堵住。</li> <li>确保环境温度不太热。</li> <li>清洁或更换防尘滤网。</li> <li>如果在高海拔地区操作投影机，请在投影机的 <b>安装</b> 菜单中将 <b>高海拔模式</b> 设为开。</li> <li>如果问题仍然存在，请拔下投影机电源插头，联系 Epson 寻求帮助。</li> </ul>
电源：闪烁蓝色 状态：指示灯状态变化 激光：闪烁橙色 温度：指示灯状态变化	激光警告。 关闭投影机，拔下电源插头，联系 Epson 寻求帮助。
电源：关 状态：闪烁蓝色 激光：亮起橙色 温度：关	激光有问题。 关闭投影机，拔下电源插头，联系 Epson 寻求帮助。
电源：关 状态：闪烁蓝色 激光：关 温度：闪烁橙色	风扇或传感器有问题。 关闭投影机，拔下电源插头，联系 Epson 寻求帮助。
电源：关 状态：闪烁蓝色 激光：闪烁橙色 温度：关	内部投影机错误。 关闭投影机，拔下电源插头，联系 Epson 寻求帮助。

指示灯和状态	问题和解决方案
电源：指示灯状态变化 状态：指示灯状态变化 激光：闪烁橙色 温度：指示灯状态变化 过滤器：指示灯状态变化	投影机无法保持恒定模式，此设定被禁用。  <b>操作 &gt; 灯光亮度控制 &gt; 保持亮度</b>

### 无线 LAN 状态

无线 LAN 指示灯状态	问题和解决方案
亮起蓝色	无线 LAN 可用。
快速闪烁蓝色	连接到设备。
缓慢闪烁蓝色	发生错误。关闭投影机，然后再打开。
关	无线 LAN 不可用。确保投影机 <b>管理</b> 菜单中的 <b>无线 LAN 电源</b> 设定设为开。

### 相关链接

- "投影机管理员设置 - 管理菜单" [p.227](#)
- "清洁防尘滤网" [p.256](#)
- "更换防尘滤网" [p.258](#)
- "投影机安装设定 - 安装菜单" [p.221](#)

您投影图像或声音有任何问题，请检查这些部分的解决方案。

## ▶▶ 相关链接

- "不显示图像时的解决方案" [p.268](#)
- "使用 USB Display 功能时图像不正确的解决方案" [p.268](#)
- "显示“无信号”信息时的解决方案" [p.269](#)
- "显示“不支持”信息时的解决方案" [p.269](#)
- "仅显示部分图像时的解决方案" [p.270](#)
- "图像不是矩形时的解决方案" [p.270](#)
- "图像包含噪音或静态画面时的解决方案" [p.271](#)
- "图像模糊时的解决方案" [p.271](#)
- "图像亮度或颜色不正确时的解决方案" [p.272](#)
- "余像保留在投影图像上时的解决方案" [p.272](#)
- "声音问题的解决方案" [p.272](#)
- "麦克风问题的解决方案" [p.273](#)
- "图像文件名在 PC Free 中显示不正确的解决方案" [p.273](#)

## 不显示图像时的解决方案

如果不显示图像请尝试以下解决方案：

- 按遥控器上的 [A/V Mute] 按钮查看图像是否被暂时关闭。
- 确保所有必要的电缆已牢牢连接，并且投影机 and 所连视频源的电源均已打开。
- 按投影机的电源按钮将其从待机或睡眠模式唤醒。另外，检查所连的计算机是否处于睡眠模式或显示空白屏幕保护程序。
- 如果按控制面板按钮时投影机没有反应，按钮可能由于安全原因被锁定。请在投影机 **管理菜单**的**操作面板锁定**设定中解锁按钮，或使用遥控器打开投影机。
- 如果在按下投影机上的任何按钮时投影机没有响应，则可能是投影机内部出错。联系 Epson 寻求帮助。

- 要投影与 Computer2/Monitor Out 端口相连的图像信号源，请在投影机的**信号 I/O**菜单中，将**监视器输出端口**设定设为**计算机2**。
- 调节投影机 **图像**菜单中的**亮度**设定，以改善个别图像颜色。
- 调节投影机灯光的亮度。
  - ▶ **操作 > 灯光亮度控制**
- 确保投影机 **显示设定**菜单中的**信息**设定设为**开**。
- 投影机可能无法投影您在计算机上播放的具有版权的视频。有关详情，请参阅计算机随附的手册。
- 对于使用 Windows Media Center 投影的图像，请从全屏模式减少画面大小。
- 对于从使用 Windows DirectX 的应用程序中投影的图像，请关闭 DirectX 功能。

## ▶▶ 相关链接

- "解锁投影机的按钮" [p.166](#)
- "投影机管理员设置 - 管理菜单" [p.227](#)
- "输入信号设置 - 信号 I/O 菜单" [p.218](#)
- "图像质量设定 - 图像菜单" [p.216](#)
- "投影机功能设定 - 操作菜单" [p.225](#)
- "投影机显示设定 - 显示菜单" [p.223](#)

## 使用 USB Display 功能时图像不正确的解决方案

使用 USB Display 功能时，如果不显示图像或图像显示不正确，请尝试以下解决方案：

- 按遥控器上的 [USB] 按钮。
- 断开 USB 电缆后重新连接。
- 确保投影机 **信号 I/O** 菜单中的 **USB Display** 设定设为**开** (CB-1485Fi)。
- 请确保 Epson USB Display 软件已正确安装。

根据操作系统或计算机设置，软件可能未自动安装。从以下网站下载最新软件并安装。

[epson.sn](http://epson.sn)

- 对于 Mac：选择 **Dock** 文件夹中的 **USB Display** 图标。如果图标没有出现在 **Dock** 中，请双击 **应用程序** 文件夹中的 **USB Display**。  
如果从 **Dock** 上的 **USB Display** 图标菜单中选择 **退出**，则连接 USB 电缆时不会自动启动 **USB Display**。
- 如果鼠标光标闪烁，请在计算机上的 **Epson USB Display 设定程序** 中选择 **使鼠标指针平滑移动**。
- 在计算机上的 **Epson USB Display 设定程序** 中关闭 **传送分层窗口** 设定。
- 如果在投影时更改计算机分辨率，视频的性能和质量可能会下降。
- 对于使用 Windows Media Center 投影的图像，请从全屏模式减少画面大小。
- 对于从使用 Windows DirectX 的应用程序中投影的图像，请关闭 DirectX 功能。

## ▶▶ 相关链接

- "连接到计算机处理 USB 视频和音频" [p.35](#)

## 显示“无信号”信息时的解决方案

如果显示无信号信息，请尝试以下解决方案：

- 按 [Source Search] 按钮，等几秒待图像显示。
- 如果必要，打开所连的计算机或视频源，然后按播放开始演示。
- 检查投影所需的所有电缆已牢固连接。
- 如果您从便携式电脑投影，请确保它被设为在外部监视器上的显示。
- 如果必要，关闭投影机 and 所连的计算机或视频源，然后再重新打开。
- 如果从 HDMI 源投影，请换上短一些的 HDMI 电缆。

## ▶▶ 相关链接

- "从 Windows 便携式电脑显示" [p.269](#)

- "从 Mac 便携式电脑显示" [p.269](#)

## 从 Windows 便携式电脑显示

如果在从便携式电脑投影时显示**无信号**信息，则需要将便携式电脑设置为在外部监视器上的显示。

- 1** 按住 Windows 键，并同时按键盘上的 **P**，然后单击**重复**。
- 2** 如果便携式电脑和投影机没有显示相同图像，请检查 Windows **显示** 实用程序，确保外部监视器端口被启用，扩展台式电脑模式被禁用。
- 3** 如果必要，检查您的视频卡设定，将多显示选项设定为**镜像**或**重复**。

## 从 Mac 便携式电脑显示

如果在从 Mac 便携式电脑投影时显示**无信号**信息，则需要针对镜像显示设置便携式电脑。（请参阅便携式电脑手册了解详情。）

- 1** 打开**系统首选项**实用程序并选择**显示**。
- 2** 如果必要，选择**显示**或**彩色 LCD** 选项。
- 3** 单击**安排**或**排列**选项卡。
- 4** 选择**镜像**显示。

## 显示“不支持”信息时的解决方案

如果显示**不支持**信息，请尝试以下解决方案：

- 请确保已在投影机的 **信号 I/O** 菜单中选择正确的输入信号。
- 请确保计算机的显示分辨率没有超过投影机的分辨率和频率限制。如果必要，为计算机选择不同的显示分辨率。
- 如果从 HDMI 信号源进行投影，请更改投影机 **信号 I/O** 菜单中的 **HDMI EQ 设置**。更改设置后，可能需要重新启动投影机。按照屏幕说明操作。
- 如果使用缩略图大小的介质流媒体设备投影，请在投影机 **信号 I/O** 菜单中将 **HDMI EQ 设置** 设为 1。

#### ▶▶ 相关链接

- "输入信号设置 - 信号 I/O 菜单" [p.218](#)
- "支持的监视器显示分辨率" [p.290](#)

## 仅显示部分图像时的解决方案

如果仅显示部分计算机图像，请尝试以下解决方案：

- 如果您使用 VGA 计算机线缆从计算机投影，按遥控器上的 [Auto] 按钮可优化图像信号。
- 确保在 **安装** 菜单中为所用屏幕选择正确的 **屏幕类型** 设定。如果图像边缘和投影的屏幕框之间有空白，请调节图像的位置。
- 确保已在投影机 **图像** 菜单中关闭 **比例** 设定。
- 尝试使用投影机的 **图像** 菜单中的 **位置** 设定调整图像位置。

#### ☛ 图像 > 模拟信号调节 > 显示位置

如果已使用“广角”和“远焦”按钮调节图像大小或校正梯形校正失真，请执行图像位移调整图像位置。

#### ☛ 安装 > 数码变焦 > 图像位移

- 按遥控器上的 [Aspect] 按钮选择不同的图像长宽比。
- 根据所连设备的信号，更改投影机 **图像** 菜单中的 **输入分辨率** 设定。
- 更改投影机 **安装** 菜单中的 **空白** 设定，以便按预期显示图像。

- 如果您使用 [E-Zoom] 按钮放大或缩小图像，请按 [Esc] 按钮，直至投影机恢复完全显示。
- 检查计算机显示设定，禁用双显示并设定投影机限制范围内的分辨率。
- 检查分配给您演示文件的分辨率，查看它们是否针对不同的分辨率创建。
- 在内容回放模式下投影时，请务必使用合适的 **重叠效果** 设置 (CB-805F/CB-800F)。
  - ☛ 操作 > 内容回放 > 重叠效果
- 确保您在投影机的 **安装** 菜单中选择正确的 **投影模式** 设定。

#### ▶▶ 相关链接

- "投影机安装设定 - 安装菜单" [p.221](#)
- "使用屏幕位置调节图像位置" [p.61](#)
- "图像质量设定 - 图像菜单" [p.216](#)
- "支持的监视器显示分辨率" [p.290](#)

## 图像不是矩形时的解决方案

如果投影图像不是均匀的矩形，请尝试以下解决方案：

- 将投影机放置在屏幕中心正前方，如果可能，以正方形面对它。
- 按投影机上的梯形校正按钮以调节图像形状。
- 调节 **Quick Corner** 设定以校正图像形状。
  - ☛ 安装 > 几何校正 > Quick Corner
- 调节 **弧形校正** 设置以校正曲面上投影的图像形状。
  - ☛ 安装 > 几何校正 > 弧形校正
- 调整 **点校正** 设定，以校正部分位置出现的轻微失真。
  - ☛ 安装 > 几何校正 > 点校正

#### ▶▶ 相关链接

- "用梯形校正按钮校正图像形状" [p.66](#)

- "用 Quick Corner 校正图像形状" [p.68](#)
- "用弧形校正对图像形状进行校正" [p.70](#)
- "使用点校正对图像形状进行校正" [p.72](#)

## 图像包含噪音或静态画面时的解决方案

如果投影图像包含电子干扰 (噪音) 或静态画面, 请尝试以下解决方案:

- 检查用于将计算机或视频源连接到投影机的电缆。它们应:
  - 与电源线分开以防止干扰
  - 两端均已牢固连接
  - 没有连接延长电缆
- 调节投影机 **图像** 菜单中的 **降噪**、**MPEG 降噪** 和 **倍频转换** 设定。
  - ☛ **图像 > 图像增强 > 降噪**
  - ☛ **图像 > 图像增强 > MPEG 降噪**
  - ☛ **图像 > 图像增强 > 倍频转换**
- 在投影机的 **图像** 菜单中将 **分辨率** 设定设为 **自动**。
- 选择与投影机兼容的计算机视频分辨率和刷新频率。
- 如果您使用 **VGA** 计算机线缆从计算机投影, 按遥控器上的 **[Auto]** 按钮可自动调节 **跟踪** 和 **同步**。如果图像调节不正确, 请手动调节投影机 **图像** 菜单中的 **跟踪** 和 **同步**。
  - ☛ **图像 > 模拟信号调节 > 跟踪**
  - ☛ **图像 > 模拟信号调节 > 同步**
- 如果您使用投影机控制调节了图像形状, 请尝试投影机 **图像** 菜单中的 **清晰度** 设定以提高图像质量。
- 如果您连接了延长电源电缆, 请尝试在不使用它的情况下投影, 查看是否有信号干扰。
- 如果可用于您的图像源, 请确保您在投影机的 **信号 I/O** 菜单中选择正确的 **信号格式** 或 **EDID** 设定。
- 如果您使用 **USB Display** 功能, 请在计算机上的 **Epson USB Display** 设定程序中关闭 **传送分层窗口** 设定。

### ▶▶ 相关链接

- "图像质量设定 - 图像菜单" [p.216](#)
- "支持的监视器显示分辨率" [p.290](#)
- "输入信号设置 - 信号 I/O 菜单" [p.218](#)

## 图像模糊时的解决方案

如果投影图像模糊, 请尝试以下解决方案:

- 显示测试图样, 并使用该图样用聚焦杆调节图像聚焦。
- 使投影机离屏幕足够近。
- 放置投影机时使梯形校正调节角度不太宽, 以便不会使图像失真。
- 清洁投影机镜头。



为避免投影机从低温环境到高温环境时镜头出现结露, 请让投影机升温到室温情况下再使用。

- 调节投影机 **图像** 菜单中的 **清晰度** 设定, 以提高图像质量。
- 如果您使用 **VGA** 计算机线缆从计算机投影, 按遥控器上的 **[Auto]** 按钮可自动调节 **跟踪** 和 **同步**。如果仍有条带或整体模糊情况, 请在屏幕上显示图样均匀的图像, 并手动调节 **跟踪** 和 **同步** 设置。
  - ☛ **图像 > 模拟信号调节 > 跟踪**
  - ☛ **图像 > 模拟信号调节 > 同步**
- 如果从计算机投影, 请使用较低分辨率或选择与投影机的原始分辨率匹配的分辨率。

### ▶▶ 相关链接

- "聚焦图像" [p.63](#)
- "清洁镜头" [p.254](#)
- "图像质量设定 - 图像菜单" [p.216](#)
- "输入信号设置 - 信号 I/O 菜单" [p.218](#)

- "支持的监视器显示分辨率" [p.290](#)

## 图像亮度或颜色不正确时的解决方案

如果投影图像太暗或太亮，或颜色不正确，请尝试以下解决方案：

- 按遥控器上的 [Color Mode] 按钮以为图像和环境尝试不同的颜色模式。
- 检查视频源设定。
- 调节当前输入源的投影机 **图像** 菜单的可用设定，如 **亮度**、**对比度**、**色调**、**饱和度** 和 **RGBCMY**。
- 如果可用于您的图像源，请确保您在投影机的 **信号 I/O** 菜单中选择正确的 **信号格式** 或 **EDID** 设定。
- 确保所有电缆已牢固连接到投影机和视频设备。如果您连接的是长电缆，请尝试连接短一些的电缆。
- 使投影机离屏幕足够近。
- 使用多个投影机时，请确保所有投影机上的投影机 **管理** 菜单中 **灯光位置校准** 设定设为相同选项，并确保投影机最近已进行校准。如果某些投影机最近未校准，则白平衡和亮度级别可能与其他投影机不匹配。

### ▶▶ 相关链接

- "调节参数（颜色模式）" [p.85](#)
- "图像质量设定 - 图像菜单" [p.216](#)
- "输入信号设置 - 信号 I/O 菜单" [p.218](#)
- "投影机管理员设置 - 管理菜单" [p.227](#)

## 余像保留在投影图像上的解决方案

如果在投影图像中看到余像，请使用 **刷新模式** 功能清除。在投影机 **管理** 菜单中选择 **刷新模式** > **开始**。

### ▶▶ 相关链接

- "投影机管理员设置 - 管理菜单" [p.227](#)

## 声音问题的解决方案

如果没有声音或音量太低或太高，请尝试以下解决方案：

- 如果只是暂时停止，请按遥控器上的 [A/V Mute] 按钮恢复视频和音频。
- 检查计算机或视频源，确保音量被调高，针对正确的源设置了音频输出。
- 请确保任何所连的音频电缆标有“无电阻”。
- 如果您使用了 USB Display 功能，请在计算机上的 **Epson USB Display 设定** 程序中打开 **从投影机输出音频** 设定。
- 选择正确的音频输出端口。
  - ☛ 信号 I/O > 音频输出
  - ☛ 信号 I/O > HDMI 音频输出
- 要在投影机未投影任何图像时通过连接的音频信号源输出音频，请在投影机菜单中选择以下设置：
  - 关闭 **操作** 菜单中的 **快速启动**。
  - 将 **信号 I/O** 菜单中的 **A/V 输出** 设置设为 **始终**。
- 在 **音频输出设备** 设置中选择正确的音频输出。
  - ☛ 信号 I/O > HDMI 连接 > 音频输出设备
- 如果您听不到 HDMI 源的声音，请将所连设备设定为 PCM 输出。
- 使用 HDMI 电缆将投影机连接到 Mac 时，确保 Mac 支持通过 HDMI 端口连接的音频。如果不支持，需要连接一条音频电缆。
- 如果在投影机音量设定为最大时计算机音量设定为最小，则会产生混合噪音。调高计算机音量，调低投影机音量。（使用 Epson iProjection (Windows/Mac) 或 USB Display 时。）

### ▶▶ 相关链接

- "用音量按钮控制音量" [p.95](#)
- "投影机连接" [p.34](#)
- "输入信号设置 - 信号 I/O 菜单" [p.218](#)

---

### 麦克风问题的解决方案

如果使用投影机上连接的麦克风时没有声音，请尝试以下解决方案 (CB-1485Fi)：

- 确保麦克风已牢固连接到投影机。
- 检查投影机 **信号 I/O** 菜单中的**麦克风音量**设置。如果设置太高，则所连设备的声音将会很低。

#### ▶▶ 相关链接

- "连接麦克风" [p.45](#)
- "输入信号设置 - 信号 I/O 菜单" [p.218](#)

---

### 图像文件名在 PC Free 中显示不正确的解决方案

如果任何文件名超过显示区域或包含不支持的符号，这些文件名仅会在 PC Free 中被缩短和更改。请缩短或更改文件名。

如果您操作投影机或遥控器时遇到问题，请检查这些章节中的解决方案。

## ▶▶ 相关链接

- "投影机关机或关闭问题的解决方案" [p.274](#)
- "遥控器问题的解决方案" [p.274](#)
- "密码问题的解决方案" [p.275](#)
- ""保存时间的电池电量偏低。"消息显示时的解决方案" [p.275](#)

## 投影机关机或关闭问题的解决方案

如果在您按电源按钮时投影机没有打开或它意外关闭，请尝试以下解决方案：

- 确保电源线已牢固连接到投影机和工作正常的电源插座。
- 如果无法通过遥控器上的电源按钮打开投影机，请检查其电池，确保至少有一个遥控接收器在投影机 **安装菜单**的**遥控接收器**设置中。
- 投影机的按钮可能基于安全原因而被锁定。请在投影机 **管理菜单**的**操作面板锁定**设定中解锁按钮，或使用遥控器打开投影机。
- 如果投影机的灯光意外关闭，则可能是一定时间内不使用进入睡眠模式。执行任何操作唤醒投影机。要关闭睡眠模式，请将投影机 **操作菜单**中的**睡眠模式**设为关。
- 如果投影机的灯光意外关闭，A/V Mute 定时可能启用。将投影机 **操作菜单**中的 **A/V Mute定时**设定设为关。
- 如果投影机的灯光关闭且状态指示灯闪烁，温度指示灯亮起，则投影机已过热并关闭。
- 根据投影机设置，散热风扇可能会在待机状态运行。当投影机从待机状态唤醒时，风扇可能会造成意外噪音。这不是故障。
- 电源线可能已损坏。断开电源线并联系 Epson 寻求帮助。

## ▶▶ 相关链接

- "解锁投影机的按钮" [p.166](#)
- "投影机管理员设置 - 管理菜单" [p.227](#)

- "投影机功能设定 - 操作菜单" [p.225](#)
- "投影机安装设定 - 安装菜单" [p.221](#)

## 遥控器问题的解决方案

如果投影机对遥控器命令没有反应中，请尝试以下解决方案：

- 检查遥控器电池已正确安装并且有电。如果必要，更换电池。
- 确保您在投影机接收角度和范围内操作遥控器。
- 确保投影机没有暖机或关闭。
- 检查遥控器上的按钮是否卡住，从而造成它进入睡眠模式。松开按钮以唤醒遥控器。
- 萤光灯强光、直射阳光强或红外线设备信号可能会干扰到投影机的遥控接收器。调暗一下灯光或使投影机远离阳光或干扰设备。
- 确保在投影机 **安装菜单**的**遥控接收器**设置中至少一个遥控接收器可用。
- 如果 **遥控接收器**设定被禁用，请按住遥控器上的 [Menu] 按钮至少 15 秒以将设定重设其默认值。
- 如果您分配了一个识别号给投影机以使用遥控器操作多个投影机，则可能需要检查或更改识别号设置。
- 按住 [ID] 按钮的同时，按下遥控器上的 0（零）按钮。不管怎么设定投影机ID，只要您在遥控器上选择 0 便可以操作所有投影机。
- 如果您丢失了遥控器，可以从 Epson 订购新的。

## ▶▶ 相关链接

- "安装遥控器电池" [p.49](#)
- "遥控器操作" [p.51](#)
- "选择想要操作的投影机" [p.152](#)
- "投影机安装设定 - 安装菜单" [p.221](#)

## 密码问题的解决方案

如果您不能输入或记住密码，请尝试以下解决方案：

- 如果您多次输入了错误的密码并看到显示请求代码的信息，请记下该代码并联系 Epson。提供请求代码和拥有证据以寻求投影机解锁的协助。
- 如果您丢失遥控器，则不能输入密码。从 Epson 订购新的。

### 注意

如果在投影机菜单中执行**全部重置**或**重置网络设置**，为**网络菜单**设置的所有密码也将重置，您需要再次设置。为防止未经授权用户重置密码，请将**菜单保护**菜单中的**网络**设为开。

## “保存时间的电池电量偏低。”消息显示时的解决方案

如果保存时间的电池电量偏低。消息显示，请联系 Epson 寻求帮助。

如果您使用交互功能时有任何问题，请检查这些部分的解决方案 (CB-1485Fi)。

#### ▶▶ 相关链接

- ““Easy Interactive Function 发生错误。”信息显示时的解决方案” [p.276](#)
- “互动笔无法使用时的解决方案” [p.276](#)
- “无法从投影屏幕操作计算机时的解决方案” [p.276](#)
- “互动笔位置不准确时的解决方案” [p.277](#)
- “互动笔变慢或难以使用时的解决方案” [p.277](#)
- “交互触摸操作无法正常使用时时的解决方案” [p.277](#)
- “捕捉、打印、保存或扫描问题的解决方案” [p.278](#)
- “白板设置中时间不正确的解决方案” [p.278](#)
- “白板模式无法启动时的解决方案” [p.278](#)

## “Easy Interactive Function 发生错误。”信息显示时的解决方案

如果 Easy Interactive Function 发生错误。信息显示，请联系 Epson 寻求帮助。

## 互动笔无法使用时的解决方案

如果互动笔不工作，请尝试以下解决方案：

- 确保没有盖住笔尖附近的黑色部分。
- 尝试以不同的角度握住笔，以使手不会挡住信号。
- 按笔侧面的按钮以检查电池剩余电量。如果电池指示灯不点亮，应更换电池。
- 确保笔尖牢牢安装到笔中。
- 如果笔尖已磨损或损坏，则需要更换。

- 确保没有任何物品挡住笔和投影机上的互动笔接收器之间的信号。
- 确保电缆盖已到位，使电缆不会挡住信号。
- 使室内灯光变暗并关闭所有荧光灯。确保投影表面和笔接收器没有受到直射阳光和其它亮光光源的影响。
- 确保投影机上的互动笔接收器干净，无灰尘。
- 确保没有来自红外线遥控器、鼠标或红外线麦克风的干扰。
- 确保首次使用互动笔时，执行笔校准，以便投影机正确识别笔的位置。参阅投影机 *安装手册* 了解详细信息。
- 在同一房间使用多个投影机和互动笔时，干扰可能会造成笔操作不稳定。使用选配的遥控器电缆附件连接投影机，并将 **投影机同部** 设定设为有线。

#### ☛ 笔/触摸 > 投影机安装 > 投影机同步

如果您没有遥控器电缆附件，可以将投影机 **笔/触摸** 菜单中的 **红外线强度** 设定改为强。

#### ☛ 笔/触摸 > 投影机安装 > 红外线强度

- 将软笔尖换成硬笔尖。由于一些投影机型号不支持软笔尖，这样做可以改进笔操作。

#### ▶▶ 相关链接

- “使用互动笔” [p.100](#)
- “在笔中安装电池” [p.50](#)
- “获得最新本本文档” [p.11](#)
- “投影机笔和触摸设置设定 - 笔/触摸菜单” [p.238](#)
- “更换互动笔尖” [p.259](#)

## 无法从投影屏幕操作计算机时的解决方案

如果无法从投影屏幕操作计算机，请尝试以下解决方案：

- 确保首次使用互动笔时，执行笔校准，以便投影机正确识别笔的位置。参阅投影机 *安装手册* 了解详细信息。

- 确保 USB 电缆已牢固连接。断开 USB 电缆后重新连接。
- 确保工具栏中启用 **计算机交互**。
- 通过 Screen Mirroring 连接时，需要对计算机进行设置。同时按下键盘上的 Windows 键和 **K** 键，然后选择**允许此设备的鼠标、键盘、触摸和笔输入**。

#### ▶▶ 相关链接

- "获得最新本本文档" [p.11](#)
- "连接到计算机处理 USB 视频和音频" [p.35](#)
- "连接到安装在墙板上的迷你 PC" [p.37](#)
- "更换互动笔尖" [p.259](#)
- "注释模式工具栏" [p.111](#)

## 互动笔位置不准确时的解决方案

如果笔位置与鼠标指针位置不同，请尝试以下解决方案：

- 确保首次使用互动笔时，执行笔校准，以便投影机正确识别笔的位置。如果自动校准后光标位置和笔位置不相互对应，您可以执行手动校准。参阅投影机 *安装手册* 了解详细信息。
- 确保电缆盖已到位，使电缆不会挡住信号。
- 尝试调节笔操作区域。
  - ☛ **笔/触摸 > 计算机交互 > 手动调节笔操作区域**
- 如果使用遥控器上的 [E-Zoom] + 按钮放大图像，则笔位置不准确。将图像恢复原来尺寸时，位置即会正确。
- 如果使用边缘融合功能创建统一图像区域，请将已混合边缘的 **混合开始位置** 设定设为 0。

#### ▶▶ 相关链接

- "获得最新本本文档" [p.11](#)
- "调节笔操作区域" [p.121](#)

## 互动笔变慢或难以使用时的解决方案

如果笔难以使用或响应很慢，请尝试以下解决方案：

- 为方便操作，握住笔时应与投影表面垂直。
- 为取得最佳性能，请使用 VGA 或 HDMI 线（用于显示）和 USB 线（用于交互功能）将计算机连接到投影机。
- 如果在 Windows 中使用 USB Display，您可能需要在计算机上的 **Epson USB Display 设定程序** 中禁用 Windows Aero。

#### ▶▶ 相关链接

- "投影机连接" [p.34](#)

## 交互触摸操作无法正常使用时的解决方案

如果使用手指的交互触摸操作无法正常使用，请尝试以下解决方案：

- 确保手指触控组件已正确安装，电源线已正确连接。参阅投影机 *安装手册* 了解详细信息。
- 如果激活 **关闭触摸功能**，则会暂时禁用触摸操作。选择工具栏上的 **开启触摸功能**。
- 如果手指触控组件上的指示灯不点亮，请检查投影机 **笔/触摸** 菜单中的 **电源** 设定是否设为开。
  - ☛ **笔/触摸 > 手指触控组件 > 电源**
- 调节手指触控组件的角度。参阅投影机 *安装手册* 了解详细信息。
- 确保手指触控组件的激光发射端口和投影表面之间没有障碍物（如线缆或笔架）。如果存在难以移走的障碍物，请在投影屏幕上安装红外线导向装置。参阅投影机 *安装手册* 了解详细信息。
- 确保没有来自红外线遥控器、鼠标或红外线麦克风的干扰。
- 如果您的手指位置和屏幕上的光标位置不一致，请在投影机 **笔/触摸** 菜单中执行 **手指触控校准**。
  - ☛ **笔/触摸 > 手指触控组件 > 手指触控校准**

- 如果执行校准后触摸操作仍无法正常使用，请检查投影机 **笔/触摸** 菜单中的 **校准范围** 设定。

#### ☛ **笔/触摸 > 手指触控组件 > 校准范围**

- 如果触摸操作被错认为拖移操作，请选择 **宽屏**。
- 如果鼠标操作不顺畅，请选择 **窄屏**。
- 如果投影屏幕前方或周围 10 cm 范围内有人或存在任何会造成干扰的障碍物，触摸操作可能无法正常工作。
- 如果衣物或您身体的任何部位靠近屏幕，触摸操作可能无法正常执行。请至少与屏幕保持 1 cm 的距离。

#### ▶▶ **相关链接**

- "用手指执行交互触摸操作" [p.101](#)
- "白板模式工具栏" [p.105](#)
- "注释模式工具栏" [p.111](#)
- "获得最新本本文档" [p.11](#)
- "投影机笔和触摸设置设定 - 笔/触摸菜单" [p.238](#)

## 捕捉、打印、保存或扫描问题的解决方案

如果在捕捉和粘贴、打印、保存或扫描时遇到问题，请尝试以下解决方案：

- 如果白板屏幕上有 20 页，则无法执行以下操作：
  - 捕捉某一页
  - 粘贴已复制的对象或图像
  - 打开新建页面
  - 扫描图像
- 如果在粘贴捕捉的图像时遇到问题，确保图像未被投影。
- 如果粘贴的图像周围有黑框，则可能是因为图像被移位或调整了大小。
- 如果在打印或扫描时遇到问题，确保打印机没有耗尽墨水、卡纸或发生其它错误。

- 对于 USB 打印或扫描，在投影机的 USB-A 端口和打印机的 USB Type B 端口之间连接 USB 电缆。
- 对于 USB 打印或扫描，请尝试连接不同的 USB 线，并确保线缆长度不超过 4.9 m。
- 一次只连接一台打印机或多功能设备，并确保投影机支持此设备。
- 检查投影机 **交互** 菜单中的设置。

#### ▶▶ **相关链接**

- "连接打印机" [p.43](#)
- "投影机交互设置 - 交互菜单" [p.240](#)

## 白板设置中时间不正确的解决方案

如果用于白板模式的内部存储设置时间不正确，您可能需要更新投影机 **管理** 菜单中的 **日期和时间** 设置。

#### ▶▶ **相关链接**

- "投影机管理员设置 - 管理菜单" [p.227](#)

## 白板模式无法启动时的解决方案

如果白板模式无法启动，请尝试以下解决方案：

- 启用投影机 **交互** 菜单中的 **绘制功能** 设定。
- 使用 Easy Interactive Tools 软件时，白板模式无法启动。
- 通过多个投影机投影的图像生成一个统一图像时，白板模式不会启动。

#### ▶▶ **相关链接**

- "主屏幕" [p.53](#)

如果不能正确回放播放列表，请尝试以下解决方案 (CB-805F/CB-800F)：

- 确保 **内容回放** 已设置为开。
  - ☛ **操作 > 内容回放**
- 确保 USB 闪存盘包含播放列表。
- 确保 USB 闪存盘直接连接到投影机。请勿使用多卡读卡器或 USB 集线器扩展 USB 端口。
- 如果 USB 闪存盘分区，您不能回放播放列表。将播放列表保存到 USB 闪存盘前删除所有分区。
- 不要在分辨率不同的投影机共享播放列表。使用 **重叠效果** 添加的颜色和形状效果可能无法正确再现。
  - ☛ **操作 > 内容回放 > 重叠效果**

## ▶ 相关链接

- "投影机功能设定 - 操作菜单" [p.225](#)

如果您在网络上使用投影机时有任何问题，请检查这些部分的解决方案。

#### ▶▶ 相关链接

- "无线验证失败的解决方案" [p.280](#)
- "您不能通过 Web 访问投影机时的解决方案" [p.280](#)
- "收不到网络提醒电子邮件时的解决方案" [p.280](#)
- "网络投影期间图像包含静态画面时的解决方案" [p.281](#)
- "无法使用 Screen Mirroring 连接时的解决方案" [p.281](#)
- "无法使用两个 Screen Mirroring 信号源时的解决方案" [p.281](#)
- "Screen Mirroring 连接期间图像或声音包含静态画面时的解决方案" [p.281](#)
- "投影屏幕未正确共享时的解决方案" [p.282](#)
- "无法接收共享图像时的解决方法" [p.282](#)

## 无线验证失败的解决方案

如果无法正常验证，请尝试以下解决方案：

- 如果无线设置正确，但验证失败，更新投影机 **管理菜单** 中的日期和时间设定。
- 检查投影机 **网络菜单** 中的安全设置。  
☛ **网络 > 网络设置 > 无线LAN > 安全**
- 如果接入点安全为WPA3-EAP，请将接入点设置改为WPA2/WPA3-EAP。

#### ▶▶ 相关链接

- "投影机管理员设置 - 管理菜单" [p.227](#)
- "网络菜单 - 无线 LAN 菜单" [p.232](#)

## 您不能通过 Web 访问投影机时的解决方案

如果您无法通过 Web 浏览器访问投影机，请确保您使用正确的识别号和密码。

- 请务必使用以下用户 ID。（您不能更改用户 ID。）
  - 要访问 **基本控制** 选项，请输入 **EPSONREMOTE**。
  - 要访问其他选项并保存设置，请输入 **EPSONWEB**。
- 对于密码，请输入投影机的 **网络菜单** 中设置的密码。默认未设置密码。
- 对于基础结构模式，确保您有权访问网络，且投影机已打开。
- 如果 Web 浏览器设定为通过代理服务器连接，则无法显示 **Epson Web Control** 屏幕。对没有使用代理服务器的连接进行设置。
- 如果将投影机 **操作菜单** 中的 **待机模式** 设定设为 **通讯开启**，请确保网络设备已经打开。打开网络设备后，打开投影机。



用户识别号和密码区分大小写。

#### ▶▶ 相关链接

- "网络菜单 - 网络设置菜单" [p.231](#)
- "投影机功能设定 - 操作菜单" [p.225](#)

## 收不到网络提醒电子邮件时的解决方案

如果您没有收到电子邮件，提醒您在网络上使用投影机有问题，请尝试以下解决方案：

- 确保投影机已打开，并且已正确连接到网络。（如果投影机因出错关闭，不会发送电子邮件。）
- 确保在投影机的网络 **邮件通知功能菜单** 或网络软件中，正确设置投影机电子邮件提醒设定。

- 在投影机的 **操作菜单**中将**待机模式**设为**通讯开启**，以便网络软件监视待机模式下的投影机。  
根据网络环境更改**端口**设置。

#### ▶▶ 相关链接

- "网络菜单 - 邮件通知菜单" p.235
- "投影机功能设定 - 操作菜单" p.225

## 网络投影期间图像包含静态画面时的解决方案

如果在网络投影时投影图像包含静态画面，请尝试以下解决方案：

- 检查接入点、计算机、移动设备和投影机之间是否有障碍物，并更改其位置以提高通讯效果。
- 确保接入点、计算机、移动设备和投影机之间的距离不是太远。将它们靠近一些后再连接。
- 检查是否有来自蓝牙设备或微波等其它设备的干扰。将干扰设备移走或扩展无线带宽。
- 如果连接速度下降，请减少连接的设备数。

## 无法使用 Screen Mirroring 连接时的解决方案

如果无法使用 Screen Mirroring 连接到投影机，请尝试以下解决方案：

- 检查投影机的设定。
  - 将 **简单接入点**设定设为开。  
☛ **网络 > 网络设置 > 简单接入点**
  - 将 **Screen Mirroring** 设定设为开。  
☛ **网络 > 网络设置 > 网络投影 > Screen Mirroring**
  - 将 **Screen Mirroring** 设定选为关，然后再次选择开。  
☛ **网络 > 网络设置 > 网络投影 > Screen Mirroring**
- 检查移动设备的设定。

- 确保移动设备的设定正确。
- 断开后马上重新连接时，需要一段时间才能建立连接。等一会儿后重新连接。
- 重新启动移动设备。
- 使用 Screen Mirroring 连接后，投影机连接信息会记录在移动设备上。但是，您不能通过记录的信息重新连接到投影机。从可用设备列表中选择投影机。

#### ▶▶ 相关链接

- "网络菜单 - 网络设置菜单" p.231
- "网络菜单 - 网络投影设置" p.236

## 无法使用两个 Screen Mirroring 信号源时的解决方案

如果无法同时使用两个 Screen Mirroring 信号源，请尝试以下解决方案：

- 将 **中断连接**设置设为关。  
☛ **网络 > 网络设置 > 网络投影 > Screen Mirroring**

#### ▶▶ 相关链接

- "网络菜单 - 网络投影设置" p.236

## Screen Mirroring 连接期间图像或声音包含静态画面时的解决方案

如果使用 Screen Mirroring 连接时显示图像或声音包含静态画面，请尝试以下解决方案：

- 避免覆盖移动设备的 Wi-Fi 天线。
- 如果同时使用 Screen Mirroring 连接和 internet 连接，则图像会停止或包含噪音。断开 internet 连接以扩展您的带宽并提高移动设备的连接速度。

- 确保显示内容符合 Screen Mirroring 要求。
- 根据移动设备的设置，当设备进入节能模式时连接可能会断掉。请检查移动设备上的节能设置。
- 在移动设备上更新到最新版本的无线驱动程序或固件。

- 确保没有其他设备使用 Epson iProjection 软件连接到投影机。
- 如果共享屏幕的投影机的固件版本不同，可能需要更新投影机硬件才能共享屏幕。

## ▶▶ 相关链接

- "网络菜单 - 网络投影设置" [p.236](#)

## 投影屏幕未正确共享时的解决方案

如果屏幕共享功能未正确将屏幕传送到接收投影机，请尝试以下解决方案 (CB-1485Fi)：

- 将投影机连接到与共享其屏幕的投影机相同的网络。
- 确保接收投影机支持屏幕共享功能。
- 确保所有投影机上的 **屏幕共享** 设定设为开。
  - ☛ **网络 > 网络设置 > 网络投影 > 屏幕共享**
- 关闭所有正在运行的 Epson iProjection (Windows/Mac) 软件。
- 确保正被投影的图像未受版权保护。
- 确保 **共享** 显示在屏幕中心上部出现的状态栏上。如果未显示，请尝试重新连接。
- 如果共享屏幕的投影机的固件版本不同，可能需要更新投影机硬件才能共享屏幕。

## ▶▶ 相关链接

- "网络菜单 - 网络投影设置" [p.236](#)

## 无法接收共享图像时的解决方法

如果您无法接收到其他投影机共享的图像，请尝试以下解决方法。

- 将投影机连接到与共享图像的投影机相同的网络。
- 确保 **屏幕共享** 设置设为开。
  - ☛ **网络 > 网络设置 > 网络投影 > 屏幕共享**

如果使用 HDMI 连接功能无法操作连接设备，请尝试以下解决方案：

- 将投影机 **多画面投影** 菜单中的 **HDMI Out 设置** 设置为 **穿过**。
- 确保电缆符合 HDMI CEC 标准。
- 确保连接设备符合 HDMI CEC 标准。请参阅设备随附的文件了解更多信息。
- 检查 HDMI 连接所需的所有电缆是否牢固连接。
- 确保连接设备已打开并处于待机状态。请参阅设备随附的文件了解更多信息。
- 如果已连接到扬声器，请将其设置为 PCM 输出。
- 如果连接新设备或更改连接，请再次设置连接设备的 CEC 功能，然后重新启动设备。
- 请勿连接 4 个或更多多媒体播放器。可以同时连接 3 台以上符合 HDMI CEC 标准的多媒体播放器。
- 如果设备没有出现在设备连接列表中，则其不符合 HDMI CEC 标准。连接其它设备。

### ▶▶ 相关链接

- "多台投影机操作设置 - 多画面投影菜单" [p.244](#)

# 附录

阅读这些部分，了解有关产品的技术规格和重要声明。

## ▶▶ 相关链接

- "选购件和更换部件" [p.285](#)
- "画面大小和投影距离" [p.287](#)
- "支持的监视器显示分辨率" [p.290](#)
- "投影机规格" [p.297](#)
- "外部尺寸" [p.300](#)
- "USB Display 系统要求" [p.302](#)
- "Easy Interactive Driver 系统要求" [p.303](#)
- "安全符号和说明列表" [p.304](#)
- "激光安装信息" [p.306](#)
- "用语解说" [p.308](#)
- "声明" [p.310](#)

可以使用以下选购件和更换部件。请在需要时购买这些产品。

下列选购件和更换部件列表列出的是截止到2020年7月的现有库存品。

附件详细信息如有变更，恕不另行通知，而且根据购买国家的不同，可用性可能不同。

#### ▶▶ 相关链接

- "线缆" [p.285](#)
- "安装" [p.285](#)
- "用于互动功能" [p.285](#)
- "外部设备" [p.285](#)
- "更换部件" [p.286](#)
- "用于无线连接" [p.286](#)
- "其他投影机的兼容配件" [p.286](#)

## 线缆

**计算机线缆 ELPKC02 (1.8 m - 用于微型 D-Sub 15 针/微型 D-Sub 15 针)**

**计算机线缆 ELPKC09 (3 m - 用于微型 D-Sub 15 针/微型 D-Sub 15 针)**

**计算机线缆 ELPKC10 (20 m - 用于微型 D-Sub 15 针/微型 D-Sub 15 针)**  
连接到 Computer 端口时使用。

**遥控器线缆附件 ELPKC28 (CB-1485Fi)**

用于连接多台支持交互功能的投影机。

**加长USB线缆 ELPKC31**

USB线缆太短时，连接到USB线缆。

## 安装

**安装支架 ELPMB62**

将投影机安装在墙壁上时使用。

**手指触控组件 ELPMB63 壁挂 (CB-1485Fi)**

将手指触控组件安装在墙壁上时使用。



从天花板上悬吊投影机需要特殊的技术。联系 Epson 寻求帮助。

## 用于互动功能

交互功能仅适用于 CB-1485Fi。

**交互式白板专用笔 ELPPN05A**

**交互式白板专用笔 ELPPN05B**

在投影面上操作计算机屏幕时使用。

**更换用硬笔尖 ELPPS03**

**更换用软笔尖 ELPPS04**

互动笔的更换用笔尖。

## 外部设备

**实物展台 ELPDC21**

**文件摄像机 ELPDC13**

**实物展台 ELPDC07**

显示书本、OHP 文稿或幻灯片等图像时使用。

**连接和控制箱 ELPCB03**

当投影机安装在墙壁上或悬吊在天花板上时，安装遥控器以随手操作投影机。

**HD BASE T连接控制单元 ELPHD02**

当投影机安装在墙壁上或悬吊在天花板上时，请安装HD BASE T连接控制单元以远程操作投影机。HD BASE T连接控制单元可通过HDBaseT 连接发送信号。（支持 HDCP2.3）

**手指触控组件 ELPFT01 (CB-1485Fi)**

安装此组件可使用手指进行交互式触控操作。

**HDBaseT 发射机 ELPHD01 (CB-805F/CB-800F)**

远程发送 HDMI 信号时使用。（不支持 HDCP 2.2）

---

## 更换部件

### 空气过滤器 ELPAF56

用于更换用过的空气过滤器。

---

## 用于无线连接

### 无线网卡 ELPAP11

使用它通过无线通讯从计算机中投影图像。

---

## 其他投影机的兼容配件

兼容以下可选配件。

用于互动功能 (CB-1485Fi)

**互动笔 ELPPN04A/B**

**互动笔 ELPPN03A/B**

在投影面上操作计算机屏幕时使用。

外部设备

**实物展台 ELPDC20**

**实物展台 ELPDC12**

**实物展台 ELPDC11**

**实物展台 ELPDC06**

投影书本、OHP 文稿或幻灯片等图像时使用。

**连接和控制箱 ELPCB02**

**连接和控制箱 ELPCB01**

当投影机安装在墙壁上或悬吊在天花板上时，安装遥控器以随手操作投影机。

检查此处的表格，根据所投影图像的尺寸，决定离屏幕多远来放置投影机。

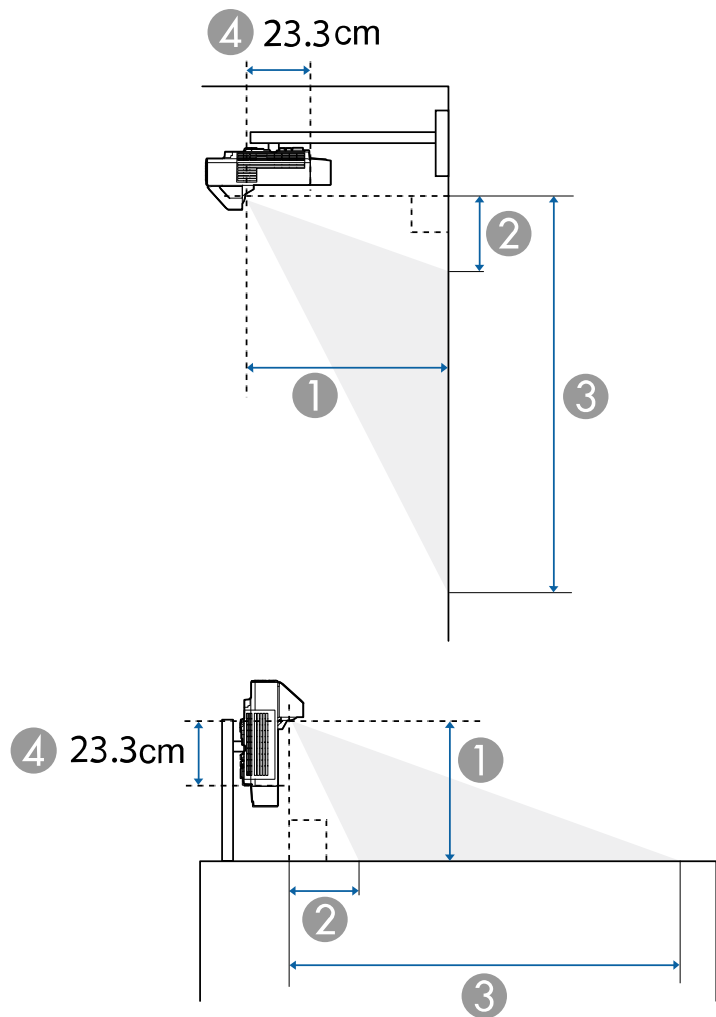

- ① 投影距离 (cm)
- ② 投影机到屏幕顶部的距离（当安装在墙上或天花板上，或垂直安装时）(cm)

- ③ 投影机到屏幕底部的距离（当安装在墙上或天花板上，或垂直安装时）(cm)
- ④ 镜头中心到投影机后面的距离(cm)（不含电缆盖）

16:9 屏幕尺寸		①	②	③
		最短（宽屏）	最短（宽屏）	最短（宽屏）
65"	143.9 × 80.9	39.2	10.5	91.5
70"	155.0 × 87.2	42.3	11.4	98.5
75"	166.0 × 93.4	45.5	12.2	105.6
80"	177.1 × 99.6	48.7	13.0	112.6
85"	188.2 × 105.8	51.8	13.8	119.6
90"	199.2 × 112.1	55.0	14.6	126.7
100"	221.4 × 124.5	61.3	16.2	140.7
110" *	243.5 × 137.0	67.6	17.8	154.8
120" *	265.7 × 149.4	74.0	19.5	168.9
130" *	287.8 × 161.9	80.3	21.1	183.0

16:10 屏幕尺寸		①	②	③
		最短（宽屏）	最短（宽屏）	最短（宽屏）
60"	129.2 × 80.8	39.1	10.5	91.3
65"	140.0 × 87.5	42.5	11.4	98.9
70"	150.8 × 94.2	45.9	12.3	106.5
75"	161.5 × 101.0	49.3	13.1	114.1
80"	172.3 × 107.7	52.8	14.0	121.7
85"	183.1 × 114.4	56.2	14.9	129.3
90"	193.9 × 121.2	59.6	15.8	136.9

16:10 屏幕尺寸		①	②	③
		最短 (宽屏)	最短 (宽屏)	最短 (宽屏)
95"	204.6 × 127.9	63.0	16.7	144.5
100"	215.4 × 134.6	66.4	17.5	152.1
110" *	236.9 × 148.1	73.3	19.3	167.4
120" *	258.5 × 161.5	80.1	21.0	182.6

4:3 屏幕尺寸		①	②	③
		最短 (宽屏)	最短 (宽屏)	最短 (宽屏)
53"	107.7 × 80.8	39.1	10.5	91.3
55"	111.8 × 83.8	40.6	10.9	94.7
60"	121.9 × 91.4	44.5	11.9	103.3
65"	132.1 × 99.1	48.4	12.9	112.0
70"	142.2 × 106.7	52.2	13.9	120.6
75"	152.4 × 114.3	56.1	14.9	129.2
80"	162.6 × 121.9	60.0	15.9	137.8
85"	172.7 × 129.5	63.9	16.9	146.4
90"	182.9 × 137.2	67.7	17.9	155.0
100"	203.2 × 152.4	75.5	19.8	172.2
105" *	213.4 × 160.0	79.4	20.8	180.9

16:6 屏幕尺寸		①	②	③
		最短 (宽屏)	最短 (宽屏)	最短 (宽屏)
61"	145.1 × 54.4	39.5	24.2	78.6

16:6 屏幕尺寸		①	②	③
		最短 (宽屏)	最短 (宽屏)	最短 (宽屏)
65"	154.6 × 58.0	42.2	25.8	83.8
70"	166.5 × 62.4	45.6	27.8	90.2
75"	178.4 × 66.9	49.0	29.8	96.7
80"	190.3 × 71.3	52.4	31.8	103.1
85"	202.2 × 75.8	55.8	33.8	109.6
90"	214.0 × 80.3	59.2	35.7	116.0
95"	225.9 × 84.7	62.6	37.7	122.5
100"	237.8 × 89.2	66.0	39.7	128.9
110"	261.6 × 98.1	72.8	43.7	141.8
120"	285.4 × 107.0	79.6	47.7	154.7

21:9 屏幕尺寸		①	②	③
		最短 (宽屏)	最短 (宽屏)	最短 (宽屏)
62"	144.7 × 62.0	39.4	20.3	82.3
65"	151.8 × 65.0	41.4	21.3	86.3
70"	163.4 × 70.0	44.7	22.9	93.0
75"	175.1 × 75.0	48.1	24.5	99.6
80"	186.8 × 80.0	51.4	26.2	106.2
85"	198.4 × 85.0	54.8	27.8	112.9
90"	210.1 × 90.0	58.1	29.5	119.5
100"	233.5 × 100.1	64.8	32.7	132.8
110" *	256.8 × 110.1	71.5	36.0	146.1

21:9 屏幕尺寸		①	②	③
		最短 (宽屏)	最短 (宽屏)	最短 (宽屏)
120" *	280.2 × 120.1	78.1	39.3	159.3
123" *	287.2 × 123.1	80.1	40.3	163.3

\* 仅适用于 CB-805F/CB-800F。



Mode	Computer		HDMI/HDBaseT												
	R G B H V	Y C b C r	RGB			YCbCr									
						4:4:4			4:2:2			4:2:0			
			8	10	12	8	10	12	8	10	12	8	10	12	
WSXGA+60	✓		✓												
UXGA60	✓		✓												
1920×1080_50	✓		✓												
1920×1080_60	✓		✓												
WUXGA60 (Reduced Blanking)	✓		✓												
QXGA			✓												
WQHD			✓												
WQXGA (Reduced Blanking)			✓												

## 模式信息

Mode	分辨率 (点)		水平同步 (KHz)	刷新频率 (Hz)	Dotclk (MHz)	扫描类型
VGA60	640	480	31.47	60	25.175	Progressive
VGA72	640	480	37.86	72	31.500	Progressive
VGA75	640	480	37.50	75	31.500	Progressive

Mode	分辨率 (点)		水平同步 (KHz)	刷新频率 (Hz)	Dotclk (MHz)	扫描类型
VGA85	640	480	43.27	85	36.000	Progressive
SVGA60	800	600	37.88	60	40.000	Progressive
SVGA72	800	600	48.08	72	50.000	Progressive
SVGA75	800	600	46.88	75	49.500	Progressive
SVGA85	800	600	53.67	85	56.250	Progressive
XGA60	1024	768	48.36	60	65.000	Progressive
XGA70	1024	768	56.48	70	75.000	Progressive
XGA75	1024	768	60.02	75	78.750	Progressive
XGA85	1024	768	68.68	85	94.500	Progressive
WXGA60-1	1280	768	47.78	60	79.500	Progressive
WXGA60	1280	800	49.70	60	83.500	Progressive
WXGA75	1280	800	62.80	75	106.500	Progressive
WXGA85	1280	800	71.55	85	122.500	Progressive
WXGA60-3	1366	768	47.71	60	85.500	Progressive
WXGA+60	1440	900	55.94	60	106.500	Progressive
WXGA+75	1440	900	70.64	75	136.750	Progressive
WXGA+85	1440	900	80.43	85	157.000	Progressive
WXGA++	1600	900	60.00	60	108.000	Progressive
SXGA1_70	1152	864	63.85	70	94.500	Progressive
SXGA1_75	1152	864	67.50	75	108.000	Progressive
SXGA1_85	1152	864	77.09	85	121.500	Progressive

Mode	分辨率 (点)		水平同步 (KHz)	刷新频率 (Hz)	Dotclk (MHz)	扫描类型
SXGA2_60	1280	960	60.00	60	108.000	Progressive
SXGA2_75	1280	960	75.00	75	126.000	Progressive
SXGA2_85	1280	960	85.94	85	148.500	Progressive
SXGA3_60	1280	1024	63.98	60	108.000	Progressive
SXGA3_75	1280	1024	79.98	75	135.000	Progressive
SXGA3_85	1280	1024	91.15	85	157.500	Progressive
SXGA+60	1400	1050	65.32	60	121.750	Progressive
SXGA+75	1400	1050	82.28	75	156.000	Progressive
WSXGA+60	1680	1050	65.29	60	146.250	Progressive
UXGA60	1600	1200	75.00	60	162.000	Progressive
1920×1080_50	1920	1080	56.25	50	148.500	Progressive
1920×1080_60	1920	1080	67.50	60	148.500	Progressive
WUXGA60 (Reduced Blanking)	1920	1200	74.04	60	154.000	Progressive
QXGA	2048	1536	95.45	60	267.250	Progressive
WQHD	2560	1440	88.79	60	241.500	Progressive
WQXGA (Reduced Blanking)	2560	1600	98.71	60	268.500	Progressive

唯一长宽比  
兼容模式

Mode	HDMI/HDBaseT											
	RGB			YCbCr								
				4:4:4			4:2:2			4:2:0		
8	10	12	8	10	12	8	10	12	8	10	12	
唯一长宽比 (16:6)	✓											
唯一长宽比 (21:9)	✓											
在链中连接两个投影机	✓											

模式信息

Mode	分辨率 (点)		水平同步 (KHz)	刷新频率 (Hz)	Dotclk (MHz)	扫描类型
唯一长宽比 (16:6)	1920	720	45.96	60	95.045	Progressive
唯一长宽比 (21:9)	1920	810	51.72	60	106.956	Progressive
在链中连接两个投影机	3240	1080	69.00	60	237.084	Progressive

如果图像投影不正确，请在计算机上设置计时设置，以匹配下表中的值。（您可能无法更改这些设置，具体取决于您的计算机。）

Mode	Dotclk (MHz)	水平频率 (KHz)	垂直频率 (Hz)	水平活动 (点)	水平前侧 Porch (点)	水平同步宽度 (点)	水平后侧 Porch (点)
唯一长宽比 (16:6)	95.045	45.96	60	1920	42	32	74

Mode	Dotclk (MHz)	水平频率 (KHz)	垂直频率 (Hz)	水平活动 (点)	水平前侧 Porch (点)	水平同步宽度 (点)	水平后侧 Porch (点)
唯一长宽比 (21:9)	106.956	51.72	60	1920	42	32	74
连接链中的两个投影机	237.084	69.00	60	3240	66	32	98

Mode	垂直活动 (行)	垂直前侧 Porch (行)	垂直同步宽度 (行)	垂直后侧 Porch (行)	水平同步极性	垂直同步极性	扫描类型
唯一长宽比 (16:6)	720	20	8	18	P	N	Progressive
唯一长宽比 (21:9)	810	24	8	20	P	N	Progressive
连接链中的两个投影机	1080	37	8	25	P	N	Progressive

P: 正极

N: 负极

**Video**

模式信息

Mode	分辨率 (点)		水平同步 (KHz)	刷新频率 (Hz)	Dotclk (MHz)	扫描类型
NTSC	720	480	15.73	60	13.500	Interlace
NTSC4.43	720	480	15.73	60	13.500	Interlace
PAL	720	576	15.63	50	13.500	Interlace

Mode	分辨率 (点)		水平同步 (KHz)	刷新频率 (Hz)	Dotclk (MHz)	扫描类型
M-PAL	720	576	15.73	60	13.500	Interlace
N-PAL	720	576	15.63	50	13.500	Interlace
PAL60	720	576	15.73	60	13.500	Interlace
SECAM	720	576	15.63	50	13.500	Interlace

**SD**

兼容模式

Mode	Computer		HDMI/HDBaseT													
	R G B H V	Y Cb Cr	RGB			YCbCr										
						4:4:4			4:2:2			4:2:0				
			8	10	12	8	10	12	8	10	12	8	10	12		
SDTV (480i)			✓			✓			✓							
SDTV (576i)			✓			✓			✓							
SDTV (480p)	✓		✓			✓			✓							
SDTV (576p)	✓		✓			✓			✓							

模式信息

Mode	分辨率 (点)		水平同步 (KHz)	刷新频率 (Hz)	Dotclk (MHz)	扫描类型
SDTV (480i)	720	480	15.73	59.94	13.500	Interlace
SDTV (576i)	720	576	15.63	50	13.500	Interlace

Mode	分辨率 (点)		水平同步 (KHz)	刷新频率 (Hz)	Dotclk (MHz)	扫描类型
SDTV (480p)	720	480	31.47	59.94	27.000	Progressive
SDTV (576p)	720	576	31.25	50	27.000	Progressive

## HD

兼容模式

Mode	Computer		HDMI/HDBaseT														
	R G B H V	Y Cb Cr	RGB			YCbCr											
						4:4:4			4:2:2			4:2:0					
			8	10	12	8	10	12	8	10	12	8	10	12			
HDTV (720p)_50	✓		✓			✓			✓								
HDTV (720p)_59.94	✓		✓			✓			✓								
HDTV (720p)_60	✓		✓			✓			✓								
HDTV (1080i)_50			✓			✓			✓								
HDTV (1080i)_59.94			✓			✓			✓								
HDTV (1080i)_60			✓			✓			✓								
HDTV (1080p)_23.98			✓			✓			✓								

Mode	Computer		HDMI/HDBaseT														
	R G B H V	Y Cb Cr	RGB			YCbCr											
						4:4:4			4:2:2			4:2:0					
			8	10	12	8	10	12	8	10	12	8	10	12			
HDTV (1080p)_24			✓			✓			✓								
HDTV (1080p)_29.97			✓			✓			✓								
HDTV (1080p)_30			✓			✓			✓								
HDTV (1080p)_50	✓		✓			✓			✓								
HDTV (1080p)_59.94	✓		✓			✓			✓								
HDTV (1080p)_60	✓		✓			✓			✓								

模式信息

Mode	分辨率 (点)		水平同步 (KHz)	刷新频率 (Hz)	Dotclk (MHz)	扫描类型
HDTV (720p)_50	1280	720	37.50	50	74.250	Progressive
HDTV (720p)_59.94	1280	720	44.96	59.94	74.176	Progressive
HDTV (720p)_60	1280	720	45.00	60	74.250	Progressive

Mode	分辨率 (点)		水平同步 (KHz)	刷新频率 (Hz)	Dotclk (MHz)	扫描类型
HDTV (1080i)_50	1920	1080	28.13	50	74.250	Interlace
HDTV (1080i)_59.94	1920	1080	33.72	59.94	74.176	Interlace
HDTV (1080i)_60	1920	1080	33.75	60	74.250	Interlace
HDTV (1080p)_23.98	1920	1080	26.97	23.98	74.176	Progressive
HDTV (1080p)_24	1920	1080	27.00	24	74.250	Progressive
HDTV (1080p)_29.97	1920	1080	33.72	29.97	74.176	Progressive
HDTV (1080p)_30	1920	1080	33.75	30	74.250	Progressive
HDTV (1080p)_50	1920	1080	56.25	50	148.500	Progressive
HDTV (1080p)_59.94	1920	1080	67.43	59.94	148.352	Progressive
HDTV (1080p)_60	1920	1080	67.50	60	148.500	Progressive

**4K**

兼容模式

Mode	HDMI/HDBaseT											
	RGB			YCbCr								
				4:4:4			4:2:2			4:2:0		
8	10	12	8	10	12	8	10	12	8	10	12	
4K (3840×2160)_23.98	✓			✓			✓					
4K (3840×2160)_24	✓			✓			✓					
4K (3840×2160)_25	✓			✓			✓					
4K (3840×2160)_29.97	✓			✓			✓					
4K (3840×2160)_30	✓			✓			✓					
4K (3840×2160)_50											✓	
4K (3840×2160)_59.94											✓	
4K (3840×2160)_60											✓	
4K(4096×2160) (SMPTE)_23.98	✓			✓			✓					
4K(4096×2160) (SMPTE)_24	✓			✓			✓					
4K(4096×2160) (SMPTE)_50											✓	
4K(4096×2160) (SMPTE)_59.94											✓	
4K(4096×2160) (SMPTE)_60											✓	

模式信息

Mode	分辨率 (点)		水平同步 (KHz)	刷新频率 (Hz)	Dotclk (MHz)	扫描类型
4K (3840×2160)_2 3.98	3840	2160	53.95	23.98	296.703	Progressive
4K (3840×2160)_2 4	3840	2160	54.00	24	297.000	Progressive
4K (3840×2160)_2 5	3840	2160	56.25	25	297.000	Progressive
4K (3840×2160)_2 9.97	3840	2160	67.43	29.97	296.703	Progressive
4K (3840×2160)_3 0	3840	2160	67.50	30	297.000	Progressive
4K (3840×2160)_5 0	3840	2160	112.50	50	297.000	Progressive
4K (3840×2160)_5 9.94	3840	2160	134.87	59.94	296.703	Progressive
4K (3840×2160)_6 0	3840	2160	135.00	60	297.000	Progressive
4K(4096×2160) (SMPTE)_23.9 8	4096	2160	53.95	23.98	296.703	Progressive
4K(4096×2160) (SMPTE)_24	4096	2160	54.00	24	297.000	Progressive

Mode	分辨率 (点)		水平同步 (KHz)	刷新频率 (Hz)	Dotclk (MHz)	扫描类型
4K(4096×2160) (SMPTE)_50	4096	2160	112.50	50	297.000	Progressive
4K(4096×2160) (SMPTE)_59.9 4	4096	2160	134.87	59.94	296.703	Progressive
4K(4096×2160) (SMPTE)_60	4096	2160	135.00	60	297.000	Progressive

产品名称	CB-1485Fi/CB-805F/CB-800F
尺寸	458 (W) × 209.5 (H) × 375 (D) mm (不包括凸起部分)
LCD 面板尺寸	0.62"
显示方式	多晶硅 TFT 有源矩阵
分辨率	2,073,600 点* FWXGA (1,366 (W) × 768 (H) 点) × 3
焦距调节	手动
变焦调节	1.0 - 1.35 (数码变焦)
灯光	激光二极管
灯光输出功率	最高 104.5 W
波长	449 到 461 nm
光源使用寿命**	灯光模式: 正常或安静: 最长约 20,000 小时 灯光模式: 扩展: 最长约 30,000 小时
最大音频输出	8 W × 8 W 立体声
扬声器	2
电源	100-240V AC±10% 50/60Hz 3.8 - 1.7 A
工作能耗 (100 到 120 V 区域)	灯光模式: 正常、自定义: 381 W 灯光模式: 安静、扩展: 270 W
工作能耗 (220 到 240 V 区域)	灯光模式: 正常、自定义: 366 W 灯光模式: 安静、扩展: 262 W
待机能耗	通讯开启: 2.0 W 通讯关闭: 0.5 W
操作高度	本产品可安全使用的地区: 海拔高度2000m及2000m以下地区****

工作温度 (使用单个投影机安装时)***	<b>CB-1485Fi:</b> 0 到 +40°C (湿度 20 到 80%, 无结露) <b>CB-805F/CB-800F</b> 0 到 +45°C (湿度 20 到 80%, 无结露)
工作温度 (使用多个投影机安装时)***	<b>CB-1485Fi:</b> 0 到 +35°C (湿度 20 到 80%, 无结露) <b>CB-805F/CB-800F:</b> 0 到 +40°C (湿度 20 到 80%, 无结露)
存储温度	-10 至 +60°C (无结露)
重量	<b>CB-1485Fi:</b> 约9.5 kg (不含电缆盖) <b>CB-805F/CB-800F:</b> 约9.4 kg (不含电缆盖)

\* 像素移位技术可在屏幕上实现全高清分辨率。

\*\* 灯光亮度降低到原值一半的大约时间。(假定投影机用于空中悬浮微粒小于 0.04 到 0.2mg/m<sup>3</sup> 的大气环境中。估算的时间各异, 具体视投影机使用情况和操作条件而定。)

\*\*\* 当周围温度过高时, 灯光亮度将自动调低。(海拔为 0 至 2,286 m 时约 35°C, 海拔 2,287 至 3,048 m 约 30°C; 但上述数值可能因周围环境不同而变化。)

\*\*\*\* 基于中国国家标准GB4943.1-2022

设备标志贴于投影机底部。

## 倾斜角度

## CB-1485Fi:

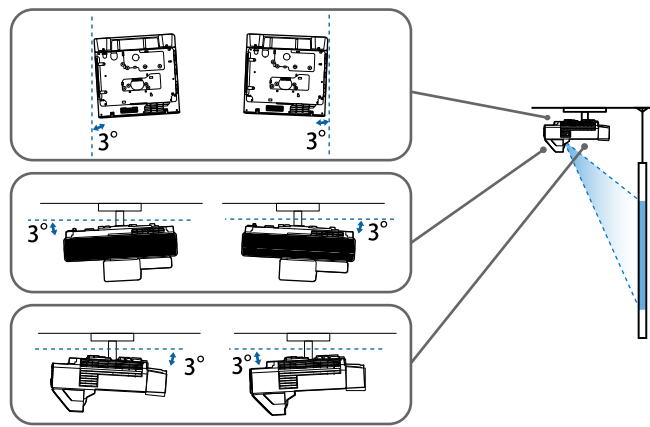

如果使用投影机时其倾斜角度超过 3°，可能会损坏投影机并造成事故。

## CB-805F/CB-800F:

可以不同角度安装投影机。投影机安装角度没有垂直或水平限制。

## ▶ 相关链接

- "连接器规格" p.298

## 连接器规格

## CB-1485Fi

Computer1 端口	1	微型 D-Sub 15 针 (凹)
Computer2/Monitor Out 端口	1	微型 D-Sub 15 针 (凹)
Video 端口	1	RCA 针状插孔
HDMI 端口	3	HDMI (仅 PCM 支持音频)

HDBaseT 端口	1	RJ-45
HDMI Out 端口	1	HDMI
Audio 端口	3	立体声微型插孔
Audio Out 端口	1	立体声微型插孔
Mic 端口	1	立体声微型插孔
RS-232C 端口	1	微型 D-Sub 9-针 (凸)
SYNC 端口	2	立体声微型插孔
TCH 端口	1	微型 DIN 8 针
USB-A 端口	2	USB 连接器 (A 型)
USB-B 端口	2	USB 连接器 (B 型)
LAN 端口	1	RJ-45
DC Out 端口 (用于电源)	1	USB 连接器 (A 型)

## CB-805F/CB-800F

Computer1 端口	1	微型 D-Sub 15 针 (凹)
Computer2/Monitor Out 端口	1	微型 D-Sub 15 针 (凹)
Video 端口	1	RCA 针状插孔
HDMI 端口	3	HDMI (仅 PCM 支持音频)
HDBaseT 端口	1	RJ-45
HDMI Out 端口	1	HDMI
Audio 端口	3	立体声微型插孔
Audio Out 端口	1	立体声微型插孔

RS-232C 端口	1	微型 D-Sub 9-针 (凸)
USB-A 端口	2	USB 连接器 (A 型)
USB-B 端口	1	USB 连接器 (B 型)
LAN 端口	1	RJ-45
DC Out 端口 (用于电源)	1	USB 连接器 (A 型)



- USB-A 和 USB-B 端口支持 USB 2.0。不过，不保证 USB 端口适合于支持 USB 的所有设备。
- USB-B 端口不支持 USB 1.1。

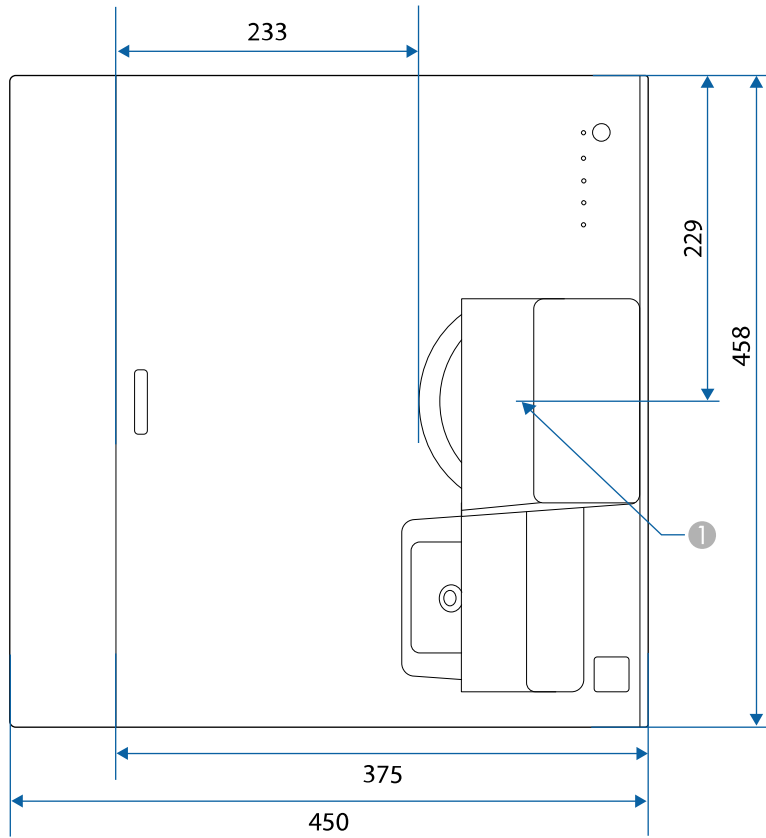

① 投影镜头中心

CB-1485Fi:

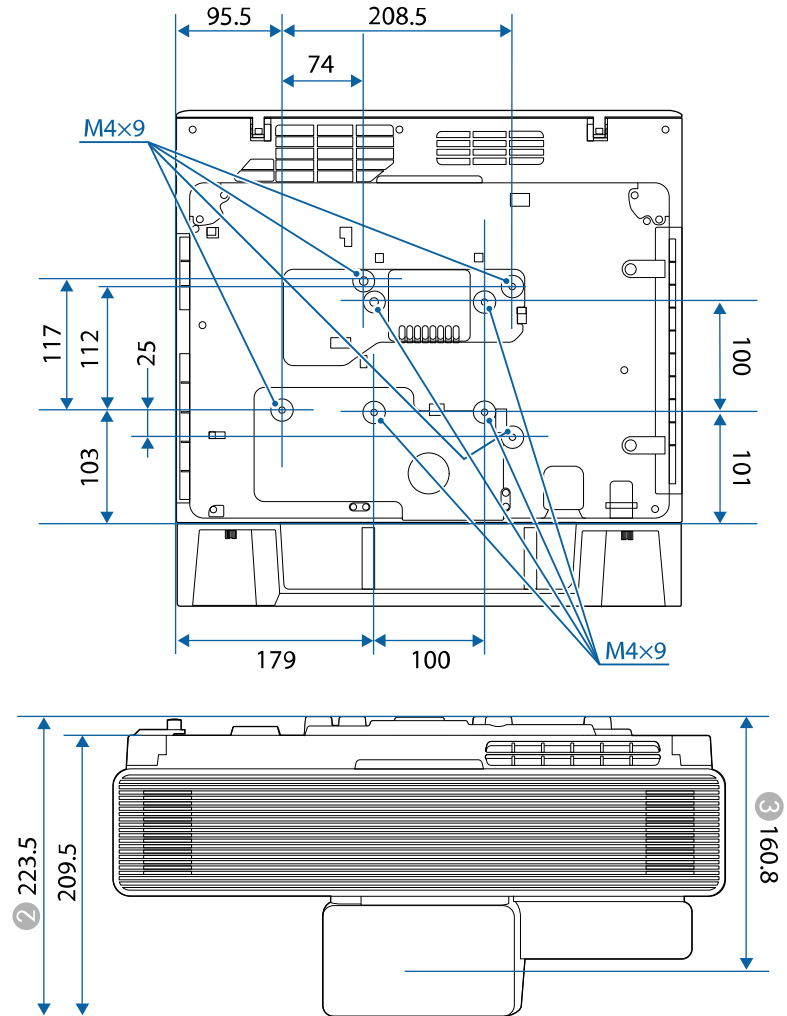

CB-805F/CB-800F:

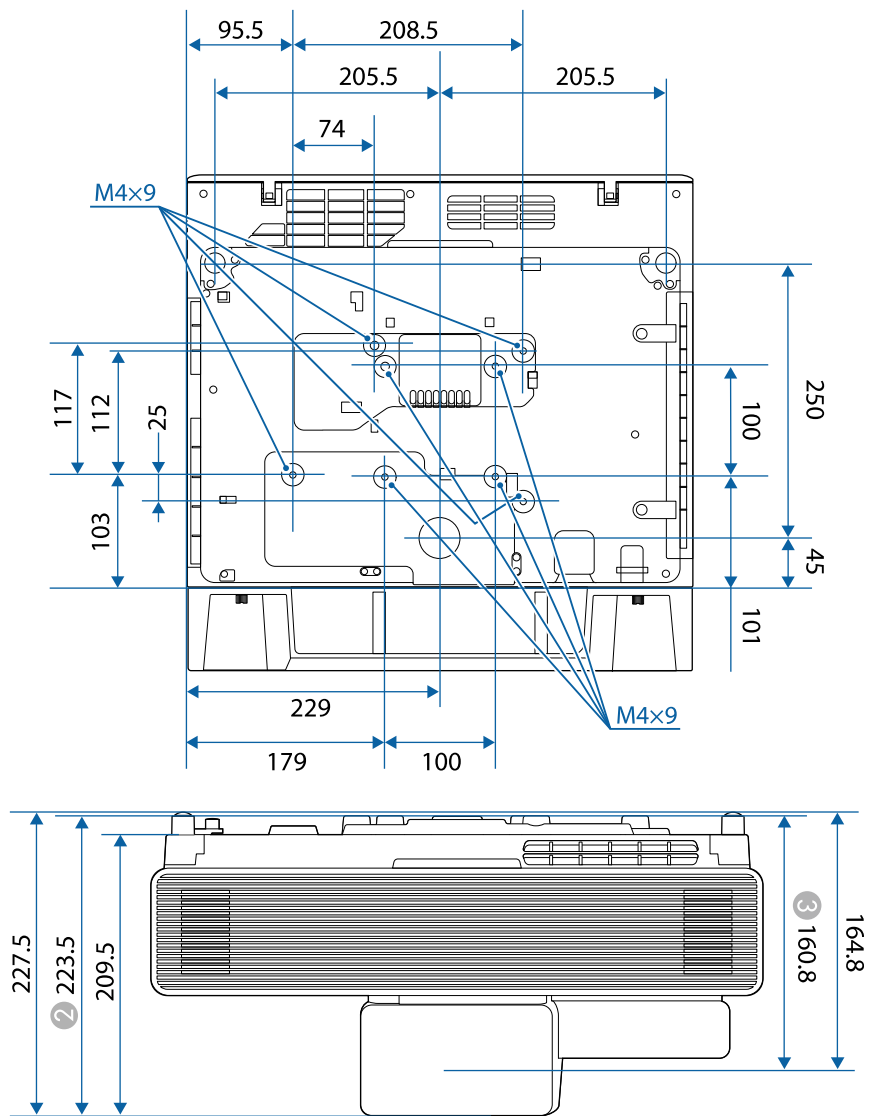

③ 投影镜头中心到吊架固定点的距离

这些示意图的单位为 mm。

② 顶部到吊架固定点的距离

要使用投影机的 Epson USB Display 软件，计算机必须满足系统要求。

要求	Windows	Mac
操作系统	Windows 7 <ul style="list-style-type: none"> <li>• Ultimate (32 和 64 位)</li> <li>• Enterprise (32 和 64 位)</li> <li>• Professional (32 和 64 位)</li> <li>• Home Premium (32 和 64 位)</li> <li>• Home Basic (32 位)</li> <li>• Starter (32 位)</li> </ul>	OS X <ul style="list-style-type: none"> <li>• 10.11.x (64 位)</li> </ul>
	Windows 8.1 <ul style="list-style-type: none"> <li>• Windows 8.1 (32 和 64 位)</li> <li>• Windows 8.1 Pro (32 和 64 位)</li> <li>• Windows 8.1 Enterprise (32 和 64 位)</li> </ul>	macOS <ul style="list-style-type: none"> <li>• 10.12.x (64 位)</li> <li>• 10.13.x (64 位)</li> <li>• 10.14.x (64 位)</li> <li>• 10.15.X (64 位)</li> </ul>
	Windows 10 <ul style="list-style-type: none"> <li>• Windows 10 Home (32 和 64 位)</li> <li>• Windows 10 Pro (32 和 64 位)</li> <li>• Windows 10 Enterprise (32 和 64 位)</li> </ul>	
CPU	Intel Core2Duo 或更快 (建议 Intel Core i3 或更快)	Intel Core2Duo 或更快 (建议 Intel Core i5 或更快)
内存	2 GB 或以上 (推荐使用 4 GB 或以上)	
硬盘空间	20 MB 或以上	

要求	Windows	Mac
显示器	分辨率介于 640 x 480 和 1920 x 1200 间 16 位色或更高	

要在 Mac 上使用计算机交互模式，必须在您的 Mac 中安装 Easy Interactive Driver。确保您的 Mac 符合以下软件系统要求。











只需要为 CB-1485Fi 安装此软件。

要求	Mac
操作系统	macOS <ul style="list-style-type: none"><li>• 10.12.x (64 位)</li><li>• 10.13.x (64 位)</li><li>• 10.14.x (64 位)</li><li>• 10.15.X (64 位)</li></ul>
CPU	Core2 Duo 1.2 GHz 或更快 (推荐 Core i5 或更快)
内存	2 GB 或以上 推荐: 4 GB 或以上
硬盘空间	100 MB 或以上
显示器	分辨率不低于 XGA (1024 × 768), 不高于 WUXGA (1920 × 1200) 16 位色或更高

下表列出了设备上所标安全符号的含义。

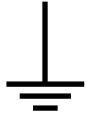
编号	符号标记	批准的标准	说明
①		IEC60417 No. 5007	"ON" (电源) 表示连接到主电源。
②		IEC60417 No. 5008	"OFF" (电源) 表示主电源已断开。
③		IEC60417 No. 5009	待机 通过设备哪一个部分已开启来标识开关或开关位置以便将其调到待机状态。
④		ISO7000 No. 0434B, IEC3864-B3.1	注意 表示使用产品的一般注意事项。
⑤		IEC60417 No. 5041	注意, 高温表面 表示所标示项目温度可能很高, 小心不要触碰到。
⑥		IEC60417 No. 6042 ISO3864-B3.6	注意, 触电危险 表示设备有触电危险。
⑦		IEC60417 No. 5957	仅限室内使用 表示电器设备适合在室内使用。

编号	符号标记	批准的标准	说明
⑧		IEC60417 No. 5926	直流电连接器极性 表示可以连接直流电源的一件设备上正负连接 (极性)。
⑨		—	与 No. 8. 相同。
⑩		IEC60417 No. 5001B	电池, 常规 电池供电设备。表示一个设备, 例如, 电池仓的盖或连接器端子。
⑪		IEC60417 No. 5002	电池扣位置 表示电池固定槽本身, 并表示电池固定槽内电池扣的位置。
⑫		—	与 No. 11. 相同。
⑬		IEC60417 No. 5019	保护性接地 表示用于连接到外部导体以防止在故障时发生触电的端子或保护性接地电极的端子。
⑭		IEC60417 No. 5017	接地 表示明确不需要第 13 项符号情况下的接地端子。
⑮		IEC60417 No. 5032	交流电 在额定牌上表示设备只适合使用交流电; 表示相关端子。
⑯		IEC60417 No. 5031	直流电 在额定牌上表示设备只适合使用直流电; 表示相关端子。

编号	符号标记	批准的标准	说明
17		IEC60417 No. 5172	II 类设备 表示符合 II 类设备（参照 IEC 61140）安全标准的设备。
18		ISO 3864	常规禁止 表示禁止的操作。
19		ISO 3864	禁止接触 表示接触到设备某一部分可能会造成伤害。
20		—	投影机开启时切勿直视光学镜头。
21		—	表示所标示的项目不要将任何物品放在投影机上。
22		ISO3864 IEC60825-1	注意，激光辐射 表示设备有激光辐射部件。
23		ISO 3864	禁止拆卸 表示如果拆卸设备，则存在伤害风险，如触电。
24		IEC60417 No. 5266	待机，部分待机 表示设备部分处于就绪状态。
25		ISO3864 IEC60417 No. 5057	小心，活动零件 表示必须按照保护标准远离活动零件。

编号	符号标记	批准的标准	说明
26		IEC60417 No. 6056	小心（正在转动的风扇叶片） 作为安全预防措施，请远离正在转动的风扇叶片。
27		IEC60417 No. 6043	小心（尖锐边角） 表示不应触摸尖锐边角。
28		—	表示投影时禁止直视镜头。
29		ISO7010 W027 号 ISO 3864	警告，光辐射（如紫外线、可见光辐射、红外线） 处于光辐射附近区域时，请多加留意，以免对眼睛和皮肤造成伤害。
30		IEC60417 No. 5109	不得在住宅区使用。 确定不适合在住宅区使用的电气设备。

投影机属于1类激光产品，符合GB7247.1:2012 激光国际标准。  
使用投影机时遵循以下安全使用须知。

## 警告

- 请勿打开投影机外壳。投影机包含高功率激光。
- 可能会有危险的光辐射从本产品中发出。请勿直视工作中的光源。否则可能导致眼睛受伤。

## 注意

处理投影机时，请勿拆卸。依照您当地或国家/地区的法规进行废弃处理。



投影机使用激光作为光源。激光具有以下特性。

- 灯光亮度可能会因具体环境而降低。当温度上升过高时，亮度会显著降低。
- 灯光使用时间越长，亮度越低。可在亮度设置中更改使用时间与亮度设置降低之间的关系。

## 相关链接

- "激光警告标签" [p.306](#)

## 激光警告标签

投影机上贴有激光警告标签。  
投影机属于1类激光产品，符合GB7247.1:2012 激光国际标准。  
使用投影机时遵循以下安全使用须知。

## 内部



## 顶部

与任何明亮的光源相同，请勿凝视直射光束，RG2 GB/T 30117.5-2019。

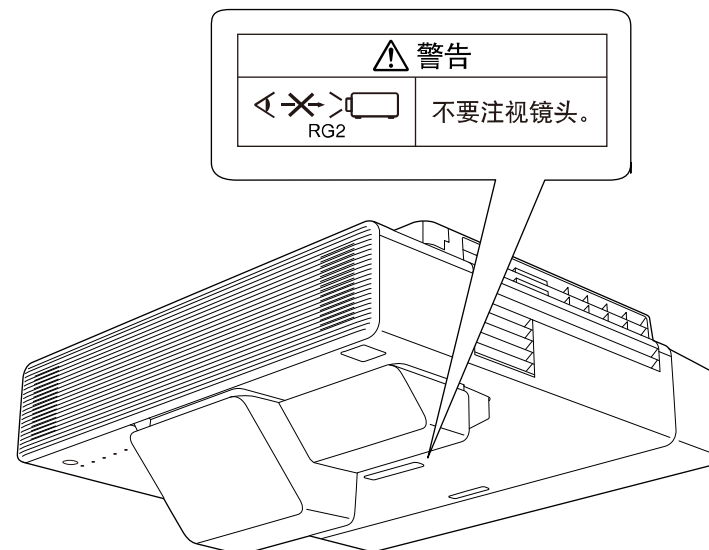

- 灯泡开启时切勿直视投影机镜头。这会对眼睛造成损害，而且对儿童和宠物尤其危险。
- 使用遥控器远程开启投影机时，确保没有人注视镜头。

- 请勿让幼儿操作投影机。儿童必须由成人陪同。
- 投影时请勿直视镜头。另外，请勿使用光学设备（如放大镜或望远镜）直视镜头，否则可能造成视力损伤。

符合针对激光产品的 FDA 性能标准，但不符合 IEC 62471-5: 版本 1.0 中规定的风险组别 2 LIP。1.0. 有关详细信息，请参见 2019 年 5 月 8 日的“激光声明”第 57 条规定。

本节简要说明本指南文本中未说明的疑难术语。有关详细资料，参考其他市售的出版物。

AMX Device Discovery	AMX Device Discovery 是 AMX 开发的一项技术，可改进 AMX 控制系统，从而便于操作目标设备。 Epson 已实施此协议技术，并提供了一个设定来启用此协议功能 (开)。 有关详细资料，请参阅 AMX 网站。 URL <a href="http://www.amx.com/">http://www.amx.com/</a>
长宽比	指图像的纵长和横长的比例。 水平和垂直的比率为 16:9 的屏幕（例如 HDTV 屏幕），被称为宽屏。 SDTV 和常用的计算机显示器的长宽比为 4:3。
复合视频	将视频信号组合成亮度分量和颜色分量以通过一根电缆进行传送的方法。
对比度	增强或削弱图像的明暗差别，可以使文字和图案显得更清晰或者变得更柔和。这种图像调节特性称为“对比度调节”。
DHCP	Dynamic Host Configuration Protocol (动态主机配置协议) 的缩写，该协议可自动为连接到网络的设备分配一个 IP 地址。
DICOM	Digital Imaging and Communications in Medicine (医学数字成像和通信) 的缩写。 一种定义医学图像的图像标准和通信协议的国际标准。
网关地址	这是用于在根据子网掩码分割的网络 (子网) 之间进行通信的服务器 (路由器)。

HDCP	HDCP 是 High-bandwidth Digital Content Protection (高带宽数字内容保护) 的缩写。 该技术通过对 DVI 和 HDMI 端口上发送的数字信号进行加密，从而起到防止非法复制及保护版权的作用。 因为本投影机上的 HDMI 端口支持 HDCP，它可投影受 HDCP 技术保护的数字图像。 但是，本投影机可能无法投影受更新版或修订版 HDCP 加密技术保护的图像。
HDMI™	High Definition Multimedia Interface (高清晰度多媒体接口) 的缩写。HDMI™ 是针对数字消费电子产品和计算机的标准。是 HD 图像和多声道音频信号进行数字传输的标准。 由于不压缩数字信号，可以以最佳质量传送图像。它还支持对数字信号的加密功能。
HDTV	High-Definition Television (高清电视) 的缩写，指符合下列条件的高清晰度系统： <ul style="list-style-type: none"> <li>垂直分辨率为 720p 或 1080i，或者更高 (p = 逐行，i = 隔行)</li> <li>屏幕长宽比为 16:9</li> </ul>
基础结构模式	一种通过接入点与设备进行通讯的无线 LAN 连接方法。
隔行	创建画面时所需的信息，从图像的顶部开始一直到底部，每隔一行进行发送。 由于帧是隔行显示的，因此图像更可能会闪烁。
IP 地址	用来识别连接到网络的计算机的号码。
逐行	投影用来每次创建一个画面的信息，以一帧显示图像。 尽管扫描的行数相同，但是其图像的闪烁程度更低，原因在于和隔行系统相比，逐行的信息量提高了一倍。
刷新频率	显示器的发光元件在极短时间内保持相同的亮度和色彩。 为此，图像必须每秒钟扫描多次以便刷新发光元件。 每秒钟的刷新操作次数称为“刷新率”，以赫兹 (Hz) 表示。

SDTV	Standard Definition Television (标清电视) 的缩写, 指不符合 HDTV 高清晰度电视要求的标准电视系统。
SNMP	Simple Network Management Protocol (简单网络管理协议) 的缩写, 是用来监视和控制连接到 TCP/IP 网络的设备 (如路由器和计算机) 的协议。
sRGB	色彩分隔的国际标准, 其制订原则是: 视频设备再现的色彩能够便于计算机操作系统 (OS) 和互联网处理。如果连接的信号源有 sRGB 模式, 将投影机 and 所连接的信号源都设为 sRGB。
SSID	SSID 是用于连接到无线 LAN 上其他设备的标识数据。在 SSID 相同的设备之间可以进行无线通信。
子网掩码	这是一串数值, 它从 IP 地址定义分割的网络 (子网) 上的网络地址所使用的每位数字。
SVGA	分辨率为 800 (水平) × 600 (垂直) 点的屏幕尺寸标准。
SXGA	分辨率为 1,280 (水平) × 1,024 (垂直) 点的屏幕尺寸标准。
同步	从计算机输出的信号具有特定的频率。 投影机的频率与该频率不一致时, 图像品质就不佳。 使两者信号在相位 (波峰和波谷的相对位置) 上取得一致称为“同步”。 信号不同步时, 投影图像上就会出现闪烁、模糊不清和横向干扰。
跟踪	从计算机输出的信号具有特定的频率。 投影机的频率与该频率不一致时, 图像品质就不佳。 使这些信号在频率 (信号中的波峰数) 上相匹配的过程称为跟踪。 如果跟踪不当, 信号中就会出现较宽的纵向条纹。
陷阱 IP 地址	这是在 SNMP 中用作错误通知目标计算机的 IP 地址。
VGA	分辨率为 640 (水平) × 480 (垂直) 点的屏幕尺寸标准。
XGA	分辨率为 1,024 (水平) × 768 (垂直) 点的屏幕尺寸标准。

WXGA	分辨率为 1,280 (水平) × 800 (垂直) 点的屏幕尺寸标准。
WUXGA	分辨率为 1,920 (水平) × 1,200 (垂直) 点的屏幕尺寸标准。

检查这些章节的内容了解有关投影机的重要声明。

### ▶ 相关链接

- "使用限制" p.310
- "操作系统参考" p.310
- "商标" p.310
- "版权声明" p.311
- "版权归属" p.311

## 使用限制

将本产品用于需要高度可靠性 / 安全性的应用时，例如与航空、铁路、海运、汽车等相关的运输设备、防灾设备、各种安全设备、或机能 / 精密设备等，您应当在考虑将故障保险和冗余机制加入设计中以维持安全和整体系统可靠性之后再使用本产品。因为本产品不设计为被应用于需要极高可靠性 / 安全性的应用，例如航空设备、主要通讯设备、核电控制设备或与直接医疗相关的医学设备，请在进行完全评估之后自行判断是否适用本产品。

## 操作系统参考

- Microsoft® Windows® 7 操作系统
- Microsoft® Windows® 8.1 操作系统
- Microsoft® Windows® 10 操作系统
- Microsoft® Windows Server® 2012 操作系统
- Microsoft® Windows Server® 2016 操作系统

本说明书将上述操作系统分别称为

"Windows 7"、"Windows 8.1"、"Windows 10"、"Windows Server 2012" 和 "Windows Server 2016"。此外，通用术语"Windows"用来表示所有这些操作系统。

- OS X 10.11.x

- macOS 10.12.x
- macOS 10.13.x
- macOS 10.14.x
- macOS 10.15.x

本说明书将上述操作系统分别称为 "OS X 10.11.x"、"macOS 10.12.x"、"macOS 10.13.x"、"macOS 10.14.x" 和 "macOS 10.15.x"。此外，通用术语 "Mac" 用来表示所有这些操作系统。

## 商标

EPSON是精工爱普生株式会社的注册商标。

Mac、OS X 和 macOS 是 Apple Inc. 的商标。

Microsoft、Windows 和 Windows Server 是 Microsoft Corporation 在美国和/或其他国家（地区）的商标或注册商标。

Wi-Fi®、WPA2™、WPA3™ 和 Miracast® 是 Wi-Fi Alliance® 的商标。

App Store 是 Apple Inc. 服务标志。

Chrome、Chromebook 和 Google Play 是 Google LLC. 的商标。

HDMI、HDMI 标识和 High-Definition Multimedia Interface 是 HDMI Licensing Administrator, Inc.的商标或注册商标。 

"QR Code"是 DENSO WAVE INCORPORATED 的注册商标。

PJLink 商标是在日本、美国及其他国家或地区用作注册或已经注册的商标。

Foxit PDF SDK Copyright ©2011, Foxit Software Company  
www.foxitsoftware.com, All rights reserved.

Crestron®、Crestron Connected®、Crestron Fusion®、Crestron Control® 和 Crestron RoomView® 是 Crestron Electronics, Inc. 的注册商标。

Ubuntu 和 Canonical 是 Canonical Ltd. 的注册商标。

Intel® 是 Intel Corporation 在美国和/或其他国家的注册商标。

Eneloop® 是 Panasonic Group 的注册商标。

所有其他商标属于各自的所有者，在此仅用于说明目的。

## 版权声明

版权所有。未经Seiko Epson Corporation的书面许可，禁止以电子、机械、影印、录制、或者其他任何形式和方式复制、贮存检索、或者传递本手册中的任何部份。Seiko Epson Corporation对用户使用此处包含的资料不承担任何知识产权保证责任；对于用户因使用此处包含的资料而造成的损失，也不承担任何责任。

如果用户或者第三方由于意外、使用不当、或者违反本机操作规程或未经授权对机器作出任何修改、检修、或者以任何形式更换本产品、或者（除美国之外）操作和维修时未能严格遵循Seiko Epson Corporation提供的操作和维修手册而使其遭受任何损坏、损失、产生任何费用或开销，Seiko Epson Corporation及其附属公司概不负责。

本指南的内容可能会变更或更新，恕不另行通知。

本出版物中使用的图例和屏幕截图可能与实际状态存在差异，仅供参考。

本产品信息如有更改，恕不另行通知。对其中涉及的描述和图像，以包装箱内实际内容为准，在中国法律法规允许的范围内，爱普生（中国）有限公司保留解释权。本产品、相关资料及光盘以针对在大陆地区销售产品的中文内容为准。英文及其他语种内容针对全球销售产品，仅供用户对照。本资料仅供参考。除中国现行法律法规规定，爱普生（中国）有限公司不承担任何由于使用本资料而造成的直接或间接损失的责任。

注意：其它信息，可查看产品本身、产品包装和其他形式的资料，包括爱普生（中国）有限公司网站：<https://www.epson.com.cn>。

制造商：精工爱普生株式会社

地址：日本国东京都新宿区新宿4-1-6

公司名称：爱普生（中国）有限公司

公司地址：北京市朝阳区建国路81号1号楼4层

### 对于中国大陆地区的用户

如果您在使用本产品的过程中遇到问题，可通过以下的顺序来寻求帮助：

1、首先可查阅产品的相关使用说明，包括产品的说明书（手册）等，以解决问题；

2、登录爱普生（中国）有限公司网站（简体中文）<https://www.epson.com.cn>，查询相关信息以解决问题；

3、拨打爱普生（中国）有限公司的客户服务热线 400-810-9977，爱普生专业工程师将指导用户解决问题；

## 版权归属

本信息可能会随时变更，恕不另行通知。

© 2020 Seiko Epson Corporation

2024.3 413997303 SC