

EPSON

사용자 가이드

Multimedia Projector

EB-PQ2010B EB-PQ2010W
EB-PQ2008B EB-PQ2008W

이 설명서에 사용된 표시법 8

사용 설명서를 사용하여 정보 검색하기 10
 키워드로 검색하기 10
 북마크에서 직접 이동하기 10
 필요한 페이지만 인쇄하기 10

문서 최신 버전 얻기 12

프로젝터 소개 13

프로젝터의 부품 및 해당 기능 14
 프로젝터 부품 - 전면/상단 14
 프로젝터 부품 - 후면 15
 프로젝터 부품 - 인터페이스 16
 프로젝터 부품 - 바닥 19
 안전 와이어 설치하기 19
 프로젝터 부품 - 제어판 20
 프로젝터 부품 - 리모컨 21
 리모컨에 배터리 설치하기 24
 리모컨 조작 24
 리모콘 버튼 잠그기 25
 프로젝터 부품 - 외부 카메라 25

프로젝터 설정하기 27

운반 시 참고 사항 28

설치 시 주의사항 29

렌즈 부착 및 분리 32
 렌즈 부착하기 32
 렌즈 분리하기 36

케이블 커버 부착하기/제거하기 38

프로젝터 전원 작동 39

프로젝터 켜기 39
 프로젝터 끄기 40

유선 네트워크 연결 41

유선 네트워크에 연결하기 41
 유선 네트워크 설정 선택하기 41

무선 네트워크 연결 43

무선 LAN 모듈 설치하기 43
 무선 네트워크 설정을 수동으로 선택하기 44
 Windows에서 무선 네트워크 설정 선택하기 45
 Mac에서 무선 네트워크 설정 선택하기 46
 무선 네트워크 보안 설정하기 46
 지원되는 클라이언트 및 CA 인증 47
 QR 코드를 이용해서 모바일 기기에 연결하기 47
 USB 키를 사용하여 Windows 컴퓨터 연결하기 48

보안 HTTP 50

메뉴를 이용해서 웹 서버 인증서 가져오기 50
 지원되는 웹 서버 인증서 50

메뉴 설정 조정하기 52

홈 화면 53

프로젝터의 메뉴 사용법 54

화상 키보드 사용법 55

화상 키보드를 이용해서 입력할 수 있는 텍스트 55

프로젝터 기본 기능 사용법 56

프로젝터 설정하기 56
 메시지 표시 56
 대기 확인 56
 절전 모드 56
 경고음 57
 표시등 57
 날짜&시간 57
 언어 57

- 화면표시 설정 57
- 에너지 절약 모드 57
- 영상 투사하기 58
 - 소스 검색 58
 - A/V 소거 58
 - 일시정지 58
 - 음량 59
 - 화면설정 59
 - 화면 유형 59
 - 투사 방식 59
 - 테스트 패턴 60
 - 콘텐츠 재생 60
 - 배경 표시 60
 - 시작 화면 60
- 이미지 위치 및 모양 조정하기 60
 - 렌즈 이동 61
 - 줌 61
 - 수평/수직-키스톤 61
 - Quick Corner 62
 - 곡면 62
 - 모서리 벽 62
 - 점 보정 62
- 이미지 품질 조정하기 62
 - 초점/왜곡 63
 - 컬러 모드 63
 - 이미지 향상 63
 - 감마 64
 - RGBCMY 64
 - 밝기 설정 64
- 여러 대의 프로젝터 사용하기 64
 - 상하 촬영 65
 - 가장자리 블렌딩 65
 - 검정 레벨 65
 - 확대/축소 65
 - 컬러 매칭 66
 - 단순 스테킹 66
 - 단순 블렌딩 66
- 프로젝터 화질 유지 관리 66

- 패널 정렬 67
- 컬러 균일성 67
- 새로 고침 모드 67
- 라이트 보정 67
- 프로젝터의 설정 관리하기 67
 - 메모리 67
 - 스케줄 설정 68
 - 버튼 잠금 68
 - 렌즈 잠금 69
 - 암호 보호 69

메뉴 설정 내용을 프로젝터 간에 복사하기(배치 설정) 70

- 설정을 USB 플래시 드라이브에서 이전하기 70
- 설정을 컴퓨터에서 이전하기 71
- 일괄 처리 설정 오류 알림 72

메뉴 설정 73

이미지 메뉴 74

- 컬러 모드 74
- 밝기 74
- 콘트라스트 75
- 채도 75
- 색조 75
- 선명도 75
- 화이트 밸런스 75
- 이미지 사전설정 모드 75
- 프레임 보간 76
- Super-resolution 76
- 장면 적응형 감마 76
- 감마 76
- RGBCMY 77
- 동적 콘트라스트 77
- 라이트 출력 제어 77
- 초기화(영상 메뉴) 77

신호 메뉴 78

- 화면설정 78

블랭킹	79	시작 화면	94
색 공간	79	대기 확인	94
동적 범위	79	에어 필터 청소 알림	94
비디오 범위	79	화면 설정	94
EDID	79	패널 정렬	95
확대/축소	80	컬러 균일성	95
백업 소스 전환하기	80	OSD 회전	96
초기화 (신호 메뉴)	81	사용자 로고	96
설정 메뉴	82	투사 방식	96
형상 보정	82	직접 전원 공급	97
음량	84	절전 모드	97
HDMI 링크	84	절전 모드 타이머	97
조작 잠금	84	높은 고도 모드	97
렌즈 잠금	85	자동 소스 검색	97
라이트 모드	85	전원 자동 켜기	97
밝기 레벨	85	시작 소스	98
고정 모드	85	빠른 시작	98
예상 남은 시간	85	USB 전원	98
고정 모드 사용 시간	86	A/V 뮤트 설정	98
라이트 작동 시간	86	경고음	98
에너지 절약 모드	87	표시등	98
리모컨 리시버	87	로그 저장	99
사용자 버튼	88	일괄처리 설정 범위	99
테스트 패턴	88	AC 전압 모니터링	99
메모리	88	날짜&시간	99
콘텐츠 재생	89	렌즈 보정	99
Epson Web Control을 사용하여 재생 목록 만들기	90	A/V 설정	100
지원되는 콘텐츠 재생 모드 파일 유형	90	대기 모드	100
콘텐츠 재생 모드 제한사항	91	HDBaseT	100
NFC 설정	91	색 보정	100
초기화 (설정 메뉴)	92	색 보정 조건	101
고급 설정 메뉴	93	프로젝터 ID	101
홈 화면	94	일괄 설정	101
메뉴 위치	94	그룹화	102
메시지 위치	94	상하 촬영	102
메시지 표시	94	가장자리 블렌딩	102
배경 표시	94	검정 레벨	103
		초기화 (다중 투사 방식 메뉴)	104

화면 일치	104
화면 일치 조건	104
컬러 매칭	105
단순 스테킹	105
단순 스테킹 조건	105
단순 블렌딩	106
단순 블렌딩 조건	106
스케줄 설정	107
일정 상태 아이콘	107
언어	108
초기화 (고급 설정 메뉴)	108
네트워크 메뉴	109
무선 전원	110
네트워크 정보 - 무선LAN	110
네트워크 정보 - 유선LAN	110
QR 코드 표시	110
원격 카메라 액세스	110
프로젝터 이름	110
PJLink 비밀 번호	111
Remote 암호	111
Web 비밀 번호	111
Monitor 비밀 번호	111
중재자 비밀번호	111
프로젝터 키워드	111
디스플레이 키워드	111
LAN 정보 표시	112
접속 모드	112
액세스 지점 검색	112
SSID	112
보안	112
암호	113
EAP 설정	113
채널 설정	114
IP 설정	114
SSID 표시	114
IP 주소 디스플레이	114
IPv6 설정	114

메일 통지	115
네트워크 프로젝트 이메일 알림 메시지	115
SMTP 서버	115
포트 번호	115
보내는 사람	115
주소1 설정/주소2 설정/주소3 설정	116
SNMP	116
트랩 IP 주소1/트랩 IP 주소2	116
커뮤니티 이름	116
PJLink 알림	116
알림 대상 IP 주소	116
명령 커뮤니케이션	116
보안 HTTP	117
웹 서버 인증서	117
Web API 설정	117
우선 게이트웨이	117
기본 제어	117
PJLink	117
AMX Device Discovery	118
Crestron Connected	118
Crestron Xio Cloud	118
Art-Net	118
sACN	118
Message Broadcasting	119
초기화 (네트워크 메뉴)	119
정보 메뉴	120
프로젝터 정보	120
이벤트 ID 코드 목록	120
라이트 정보	121
버전 정보	121
상태 정보	122
전압 경고 정보	122
온도 경고 정보	122
전원On/Off기록	122
펌웨어 업데이트	122
일괄 설정 내보내기	122
일괄 설정 가져오기	123

초기화 메뉴 124

- 모든 메모리 초기화 124
- 새로 고침 모드 124
- 라이트 보정 124
- 전체 초기화 125
- 모두 재설정(공장 기본값) 125

프로젝터 기능 조정하기 127

다중 투사 기능 128

- 절차 개요 128
- 다중 투사 방식 준비 128
 - 프로젝터 연결하기 128
 - 프로젝터 초기화 129
 - 기본 프로젝트 할당하기 130
 - 프로젝터 보정 130
 - 프로젝터 설치 130
 - 거친 이미지 조정 수행 130
 - 프로젝터를 네트워크에 연결 131
- 이미지 컴포지트 131
 - Epson Projector Professional Tool 소프트웨어를 사용하여 블렌딩 132
 - 프로젝터의 메뉴를 사용하여 상하 촬영 133
 - 프로젝터의 메뉴와 옵션 외부 카메라를 사용한 단순 블렌딩 136
 - Epson Projector Professional Tool 소프트웨어를 사용하여 스테킹 137
 - 프로젝터의 메뉴를 사용하여 스테킹(단순 스테킹) 138
 - Epson Projector Professional Tool 소프트웨어를 사용하여 스테킹 및 블렌딩 139
- 컬러 조정 139

외부 카메라 사용법 140

프로젝터 모니터링하기 및 제어하기 141

프로젝터 모니터링 및 제어 옵션 142

- Epson Projector Management Connected/Epson Projector Management 142
- Epson Web Control 142
- SNMP 143

- ESC/VP21 명령 143
- ESC/VP.net 명령 143
- PJLink 143
- Art-Net 144
- sACN 144
- Crestron Connected 지원 144
- Web API 144

웹 브라우저를 이용해서 네트워크 프로젝트에 액세스하기 145

- 웹 제어 옵션 146
- 원격 위치에서 투사 영상 확인하기 155

프로젝터 유지보수하기 156

- 프로젝터 유지보수 157
- 렌즈 세척하기 158
- 프로젝터 케이스 청소하기 159
- 에어필터 및 환기구 유지보수 160
 - 에어필터 및 흡기구 청소하기 160
 - 에어필터 교체하기 162

문제점 해결 방법 165

- 투사의 문제점 166
- 프로젝터 표시등 상태 167
- 이미지와 사운드 문제점 해결 방법 172
 - 이미지가 나타나지 않을 때의 해결책 172
 - "신호 없음" 메시지 표시가 나타날 때의 해결책 172
 - Windows 랩톱으로부터 화면 표시하기 173
 - Mac 랩톱으로부터 화면 표시하기 173
 - "지원되지 않음" 메시지 표시가 나타날 때의 해결책 173
 - 이미지가 일부만 나타날 때의 해결책 173
 - 이미지 모양이 직사각형이 아닐 때의 해결책 174

이미지에 노이즈나 고정된 부분이 있을 때의 해결책 174
 화면이 흐릿하거나 일그러져 보일 때의 해결책 174
 이미지 밝기나 색상이 비정상적일 때의 해결책 175
 자동 조정이 올바르게 적용되지 않을 경우의 해결책 175
 단순 스테킹이 올바르게 적용되지 않는 때의 해결책 176
 단순 블렌딩이 올바르게 적용되지 않는 때의 해결책 176
 투사 영상에 잔상이 남을 때의 해결책 177
 사운드 문제점 해결책 177

프로젝터나 리모컨 조작 시의 문제점 해결 방법 178

프로젝터 전원이나 종료에 이상이 있을 때의 해결책 178
 리모컨에 이상이 발생했을 때의 해결책 178
 비밀번호 문제점 해결책 179
 "시각을 보관 유지하는 전지 잔량이 저하되고 있습니다."라는 메시지가 표시될 때의 해결책 179
 HDBaseT를 사용하여 프로젝터를 제어할 수 없는 경우의 해결책 179

콘텐츠 재생 모드에서의 문제점에 대한 해결책 180

네트워크 문제점 해결 방법 181

무선 인증이 실패했을 때의 해결책 181
 웹을 통해 프로젝트에 액세스할 수 없을 때의 해결책 181
 네트워크 알림 이메일을 받지 못할 때의 해결책 181
 네트워크 투사 중 이미지에 고정된 부분이 있을 때의 해결책 182
 네트워크를 통해 프로젝터를 모니터링하거나 제어할 수 없을 때의 해결책 182

부록 183

옵션 액세서리 및 교체 부품 184

렌즈 184
 케이블 184
 마운트 184
 외부 장치 185
 교체 부품 185
 무선 연결용 185

화면 크기 및 투사 거리 186

투사 거리 공식 186

투사 거리 189

프로젝터 사양 195

Epson Projector Content Manager에서 지원되는 기능 197

안전 기호 목록과 지침 198

레이저 안전 정보 200

레이저 경고 라벨 200

IEC62471-5에 따른 위험 거리 202



참고사항 203

Indication of the manufacturer and the importer in accordance with requirements of EU directive 203
 Indication of the manufacturer and the importer in accordance with requirements of United Kingdom directive 203
 전자파적합성기준의 사용자 안내문 203
 사용 제한 지침 203
 운영 체제 참조사항 204
 상표 204
 저작권 고지 사항 204
 고객 지원 정보 205
 저작권 특성 205





이 설명서에 사용된 표시법

안전 기호

본 프로젝터와 해당 설명서에는 프로젝터를 안전하게 사용하는 방법을 알려주는 내용을 나타내는 그래픽 기호와 라벨이 사용되고 있습니다. 이러한 기호나 라벨이 표시된 지시사항을 읽고 준수해야 부상이나 제품 손상을 막을 수 있습니다.

 경고	이 기호는 해당 지시사항을 따르지 않을 경우 부상을 입거나 사망에 이를 수 있다는 표시입니다.
 주의	이 기호는 해당 지시사항을 따르지 않을 경우 잘못된 취급으로 인해 부상이나 신체적 손상을 입을 수 있다는 표시입니다.

일반 정보 표시법

 알림	이 라벨은 주의를 충분히 기울이지 않을 경우 제품 손상이나 부상을 일으킬 수 있는 절차를 의미합니다.
	이 라벨은 알고 있으면 유용할 추가 정보를 의미합니다.
【버튼 이름】	리모컨이나 제어판에 있는 버튼의 이름을 의미합니다. 예: 【Esc】 버튼
[메뉴/설정 이름]	프로젝터 메뉴와 설정 이름을 의미합니다. 예: [영상] 메뉴 선택
	이 라벨은 관련 페이지로의 링크를 의미합니다.
	이 라벨은 프로젝터의 현재 메뉴 레벨을 표시합니다.

▶▶ 관련 링크

- "사용 설명서를 사용하여 정보 검색하기" p.10

- "문서 최신 버전 얻기" [p.12](#)

이 설명서는 프로젝터 설치 및 조정에 대한 기술적 지식과 경험을 갖춘 전문가가 사용한다는 전제 하에 작성되었습니다.

프로젝터를 사용하기 전에 안전 지침을 읽으십시오.

PDF 사용 설명서에서 찾는 정보를 키워드로 검색할 수 있거나 북마크를 사용하여 특정 섹션으로 직접 이동할 수 있습니다. 필요한 페이지만 인쇄할 수 있습니다. 이 섹션에서는 컴퓨터에서 Adobe Reader X에서 열린 PDF 사용 설명서를 사용하는 방법을 설명합니다.

▶ 관련 링크

- "키워드로 검색하기" p.10
- "북마크에서 직접 이동하기" p.10
- "필요한 페이지만 인쇄하기" p.10

키워드로 검색하기

[편집] > [고급 검색] 을 클릭합니다. 찾으려는 정보의 키워드(텍스트)를 검색 창에 입력하고 [검색] 을 클릭합니다. 일치하는 검색 결과가 목록으로 표시됩니다. 표시된 검색 결과 중 하나를 클릭하면 해당 페이지로 이동합니다.

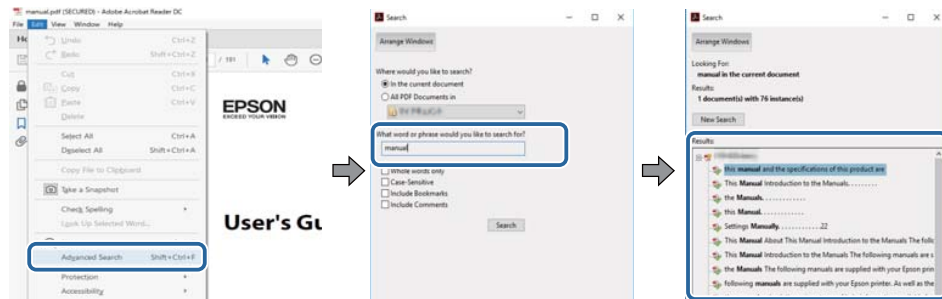

북마크에서 직접 이동하기

제목을 클릭하여 해당 페이지로 이동합니다. + 또는 >을 클릭하면 해당 섹션의 하위 제목이 표시됩니다. 이전 페이지로 돌아가려면 키보드에서 다음 동작을 수행합니다.

- Windows: [Alt] 를 누른 상태에서 <를 누릅니다.
- Mac OS: 명령 키를 누른 상태에서 <를 누릅니다.

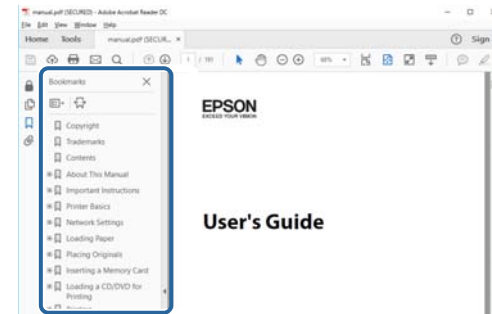

필요한 페이지만 인쇄하기

필요한 페이지만 추출하여 인쇄할 수 있습니다. [파일] 메뉴에서 [인쇄] 를 클릭한 다음 [인쇄할 페이지] 의 [페이지] 에서 인쇄하려는 페이지를 지정합니다.

- 페이지를 연속적으로 지정하려면 시작 페이지와 종료 페이지 사이에 하이픈을 입력합니다.

예: 20-25

- 페이지를 불연속적으로 지정하려면 페이지를 쉼표로 나눕니다.

예: 5, 10, 15

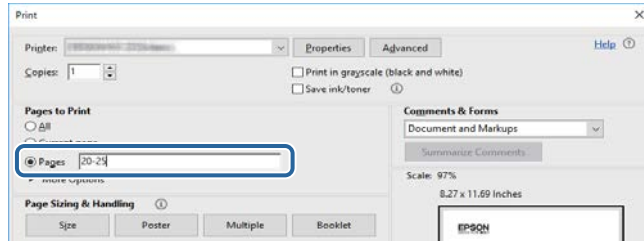

EPSON 웹사이트에서 설명서와 사양 최신 버전을 볼 수 있습니다.
epson.sn을 방문하고 모델명을 입력합니다.

프로젝터 소개

프로젝터에 대해 자세히 알려면 다음 섹션을 참조하십시오.

▶ 관련 링크

- "프로젝터의 부품 및 해당 기능" [p.14](#)

다음 절에서는 프로젝터의 부품 및 해당 기능에 대해서 설명합니다.

▶ 관련 링크

- "프로젝터 부품 - 전면/상단" p.14
- "프로젝터 부품 - 후면" p.15
- "프로젝터 부품 - 인터페이스" p.16
- "프로젝터 부품 - 바닥" p.19
- "프로젝터 부품 - 제어판" p.20
- "프로젝터 부품 - 리모컨" p.21
- "프로젝터 부품 - 외부 카메라" p.25

프로젝터 부품 - 전면/상단

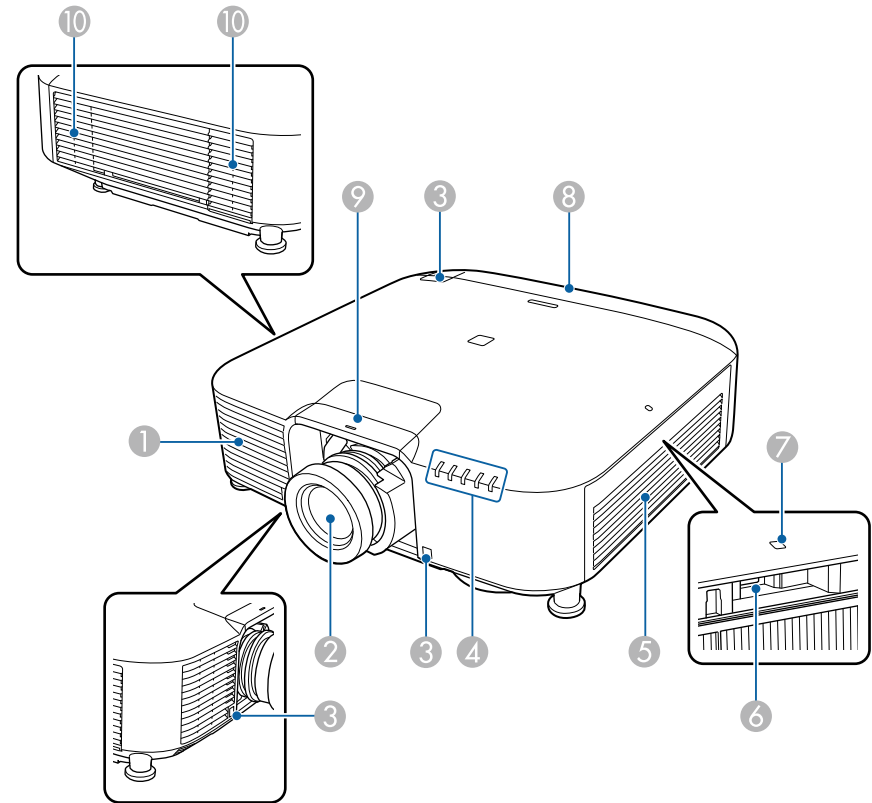

이름	기능
① 흡기구	프로젝터를 식히기 위해서 내부로 공기를 빨아들입니다.
② 렌즈	이미지가 이 렌즈로부터 투사됩니다.

⚠ 경고
투사하는 동안 투사 렌즈를 들여다 보지 마십시오.

이름	기능
	<p>⚠ 주의 투사 렌즈 가까이에 물체를 놓거나 손을 놓지 마십시오. 집중적 투사광으로 인해 이 영역이 고온에 도달하기 때문에 화상이나 화재를 유발하거나 물체가 휠 수 있습니다.</p>
③ 리모컨 리시버	리모컨으로부터 신호를 받을 수 있습니다.
④ 표시등	프로젝터의 상태가 표시됩니다.
⑤ 흡기구 (에어필터)	프로젝터를 식히기 위해서 내부로 공기를 빨아들입니다.
⑥ USB-A 포트 (USB 커넥터 타입 A)	무선 LAN 모듈을 설치하는 데 사용됩니다.
⑦ 무선 LAN 표시등	무선 LAN 모듈의 액세스 상태를 나타냅니다.
⑧ 전원 어댑터 커버	후면 인터페이스 포트 섹션용 커버입니다.
⑨ 렌즈 교체 커버	렌즈를 부착하거나 분리할 경우 제거합니다.
	<p>⚠ 주의 프로젝터를 움직일 때 렌즈 교체 커버를 잡지 마십시오. 렌즈 교체 커버가 분리되고 프로젝트가 떨어져 부상이 발생할 수 있습니다.</p>
⑩ 배기구	프로젝터 내부를 식히는 데 사용된 공기를 배출시킵니다.
	<p>⚠ 주의 투사하는 동안 얼굴이나 손을 배기구 가까이 가져가거나 환기구 부근의 열로 인해 휘어지거나 손상될 수 있는 물건을 두지 마십시오. 배기구로부터 나오는 뜨거운 공기로 인해 화상을 입거나 물건이 휘어지거나 사고가 발생할 수 있습니다.</p>

▶ 관련 링크

- "무선 LAN 모듈 설치하기" p.43
- "프로젝터 표시등 상태" p.167

프로젝터 부품 - 후면

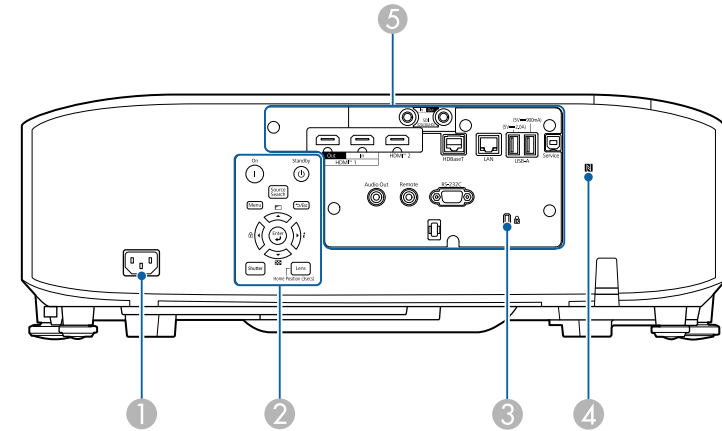

이름	기능
① 전원 소켓	프로젝터에 전원 코드를 연결합니다.
② 제어판	프로젝터를 조작하는 데 사용됩니다.
③ 보안 슬롯	이 보안 슬롯은 Kensington에서 제작한 Microsaver Security System과 호환됩니다. Microsaver Security System에 대한 자세한 내용은 Kensington 웹사이트를 방문하십시오. https://www.kensington.com/

이름	기능
④ NFC 태그	<p>NFC 기술을 사용하여 모바일 기기를 통해 프로젝터 정보를 전송합니다.</p> <p>Projector Config Tool 앱을 사용하여 프로젝터 정보를 스캔하고 설정을 쓸 수 있습니다.</p> <p>Projector Config Tool 앱은 App Store나 Google Play에서 무료로 다운로드할 수 있습니다. App Store나 Google Play와 통신할 때 발생하는 모든 요금은 고객의 책임입니다.</p>
⑤ 커넥터 포트	인터페이스 케이블을 연결합니다.

프로젝터 부품 - 인터페이스

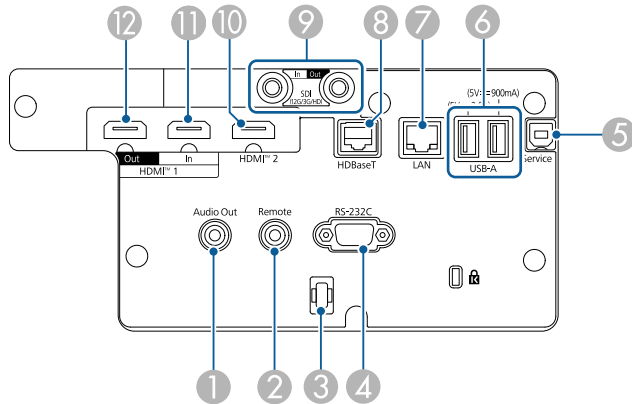



알림

- 연결하려는 케이블에 있는 커넥터의 모양과 방향을 확인하십시오. 커넥터가 포트에 맞지 않을 경우 힘을 가해서 밀어넣지 마십시오. 장치나 프로젝터가 손상되거나 오작동할 수 있습니다.
- 커넥터를 프로젝터에 연결하기 전에 입력 소스를 켜지 마십시오. 그럴 경우 프로젝터가 손상될 수 있습니다.
- 필요할 경우 프로젝터의 입력 포트에 연결할 수 있는 어댑터를 사용하십시오.

이름	기능
① Audio Out 포트 (스테레오 미니 핀 잭)	<p>현재의 입력 소스로부터 오디오를 외부 스피커로 출력합니다. 또한 프로젝터를 스피커가 달린 앰프에 연결할 수 있습니다.</p> <p>이 포트에 연결된 외부 스피커에서 오디오를 출력하려면 프로젝터의 [설정] 메뉴에서 [프로젝터]를 [음성 출력 장치] 설정으로 선택합니다. 오디오/비디오 시스템이 프로젝터에 연결되어 있지 않으면 [음성 출력 장치]가 [AV 시스템]으로 설정되어 있더라도 오디오가 Audio Out 포트에 연결된 스피커로부터 출력됩니다.</p> <p>☛ [설정] > [HDMI 링크] > [음성 출력 장치]</p> <p>프로젝터가 꺼졌을 때 외부 스피커에서 HDMI 소스의 오디오를 출력하려면, [고급 설정] 메뉴에서 [항상 출력]을 [A/V 출력] 설정으로 선택합니다.</p> <p>☛ [고급 설정] > [A/V 설정] > [A/V 출력]</p>
② Remote 포트 (스테레오 미니 핀 잭)	<p>옵션인 리모컨 케이블 세트를 사용하여 리모컨을 프로젝터에 연결하고 리모컨의 신호를 입력합니다. 리모컨이 연결되면 프로젝터의 리모컨 리시버가 비활성화됩니다.</p>
③ 케이블 홀더	<p>상용 케이블 타이를 이 홀더로 관통시켜서 케이블을 고정할 수 있습니다.</p> <div style="border: 1px solid black; padding: 5px; margin-top: 10px;"> <p>⚠ 경고</p> <p>전원 코드를 다른 케이블과 함께 묶지 마십시오. 그럴 경우 화재가 발생할 수 있습니다.</p> </div>

이름	기능
④ RS-232C 포트 (미니 D-Sub 9핀, 수형)	컴퓨터에서 프로젝터를 제어하기 위한 RS-232C 케이블을 연결하는 데 사용됩니다.
⑤ Service 포트 (USB 커넥터 타입 B)	이 포트는 일괄 설정 및 펌웨어 업데이트를 할 때 사용됩니다.
⑥ USB-A 포트 (USB 커넥터 타입 A)	<p>콘텐츠 재생 모드에서 동영상이나 이미지를 투사하기 위해 USB 메모리 장치를 연결할 때 사용합니다. 일괄 설정 및 펌웨어 업데이트를 할 때도 사용됩니다.</p> <p>옵션 초단초점 줌 렌즈를 사용할 경우 옵션 카메라를 연결할 때 사용합니다.</p> <p>스트리밍 미디어 플레이어에 연결하면 스트리밍 미디어 플레이어에 전원을 공급합니다.</p> <p>이 프로젝터는 5V/2A 또는 5V/900mA 전력으로 전원을 공급받을 수 있습니다.</p> <div style="border: 1px solid black; padding: 5px; margin-top: 10px;"> <p>알림</p> <ul style="list-style-type: none"> • 장치와 함께 제공되거나 장치용으로 지정된 USB 케이블을 사용하십시오. • USB 허브나 USB 케이블을 3m 넘게 연결하지 마십시오. 그럴 경우 장치가 제대로 작동하지 못할 수 있습니다. </div>
⑦ LAN 포트 (RJ-45)	<p>네트워크에 연결할 LAN 케이블을 연결하는 데 사용됩니다.</p> <p>100Base-TX 또는 10Base-T 네트워크 케이블을 사용합니다.</p> <p>데이터 전송이 적절하게 이루어지게 하려면 Category 5 이상의 차폐 케이블을 사용합니다.</p>

이름	기능
⑧ HDBaseT 포트 (RJ-45)	<p>LAN 케이블을 옵션인 HDBaseT 송신기에 연결하는 데 사용됩니다. 최대 100m 길이의 네트워크 케이블을 사용할 수 있습니다. 데이터 전송이 적절하게 이루어지게 하려면 Category 5e STP 이상의 케이블을 사용합니다. 그러나 이러한 데이터 전송이 모든 입력/출력 장치 및 환경에 대해 보장되지는 않습니다.</p> <p>이 포트는 HDCP2.3과 호환됩니다.</p> <p>다음 설정을 확인하십시오.</p> <ul style="list-style-type: none"> • 이더넷과 송신기의 직렬 포트에서 통신을 활성화하려면, 프로젝터의 [고급 설정] 메뉴에서 [제어 및 통신] 을 [On] 으로 선택합니다.  [고급 설정] > [HDBaseT] > [제어 및 통신] • Extron XTP 송신기 또는 스위처를 연결한 경우 프로젝터의 [고급 설정] 메뉴에서 [Extron XTP] 설정을 [On] 으로 선택합니다.  [고급 설정] > [HDBaseT] > [Extron XTP]
⑨ SDI In 포트 (BNC)	<p>(EB-PQ2010B/EB-PQ2010W만 해당)</p> <p>SDI와 호환되는 비디오 장치로부터 비디오 신호를 입력합니다.</p>

이름	기능
<p>9 SDI Out 포트 (BNC)</p>	<p>(EB-PQ2010B/EB-PQ2010W만 해당) SDI In 포트에서 입력되는 비디오 신호를 외부 모니터로 출력합니다. SDI 케이블로 두 프로젝터를 데이지 체인으로 연결할 수 있습니다. 프로젝터가 꺼졌을 때 이미지를 외부 모니터로 출력하려면, 프로젝트의 [연장] 메뉴에서 [항상 출력] 을 [A/V 출력] 으로 선택합니다. ☛ [고급 설정] > [A/V 설정] > [A/V 출력]</p> <div style="border: 1px solid gray; padding: 5px; margin-top: 10px;">  <p>12G-SDI를 사용하는 경우 12G-SDI 를 지원하는 케이블을 사용하십시오. 사용하는 케이블은 가능한 한 짧아야 합니다. 긴 케이블을 사용하면 영상이 올바르게 표시되지 않을 수 있습니다.</p> </div>
<p>10 HDMI2 포트 (HDMI)</p>	<p>HDMI와 호환되는 비디오 장치나 컴퓨터로부터 비디오 신호를 입력합니다. Epson Wireless Presentation 시스템의 옵션 기본 장치를 연결합니다. 이 포트는 HDCP2.3과 호환됩니다. (오디오는 PCM에서만 지원됨)</p>
<p>11 HDMI1 In 포트 (HDMI)</p>	<p>HDMI와 호환되는 비디오 장치나 컴퓨터로부터 비디오 신호를 입력합니다. Epson Wireless Presentation 시스템의 옵션 기본 장치를 연결합니다. 이 포트는 HDCP2.3과 호환됩니다. (오디오는 PCM에서만 지원됨)</p>

이름	기능
<p>12 HDMI1 Out 포트 (HDMI)</p>	<p>외부 모니터 또는 다른 프로젝터로의 출력 신호입니다. 이 포트에서 다른 프로젝트의 HDMI1 In 포트에 HDMI 케이블을 연결하면 하나의 통합된 영상을 만들고 투사할 수 있습니다. 이 경우 모델이 동일한 프로젝트에 연결할 것을 권장합니다. 이 포트는 HDCP2.3과 호환됩니다.</p>



4K60 4:4:4 18 Gbps 영상을 전송할 때는 프리미엄 HDMI 케이블을 사용하십시오. 호환되지 않는 케이블을 사용할 경우 이미지가 올바르게 표시되지 않을 수 있습니다. 영상이 18 Gbps로 표시되지 않는 경우 [영상] 메뉴의 [EDID] 에서 [해상도] 설정을 낮추면 영상이 표시될 수 있습니다.
☛ [신호] > [고급] > [EDID]

프로젝터 부품 - 바닥

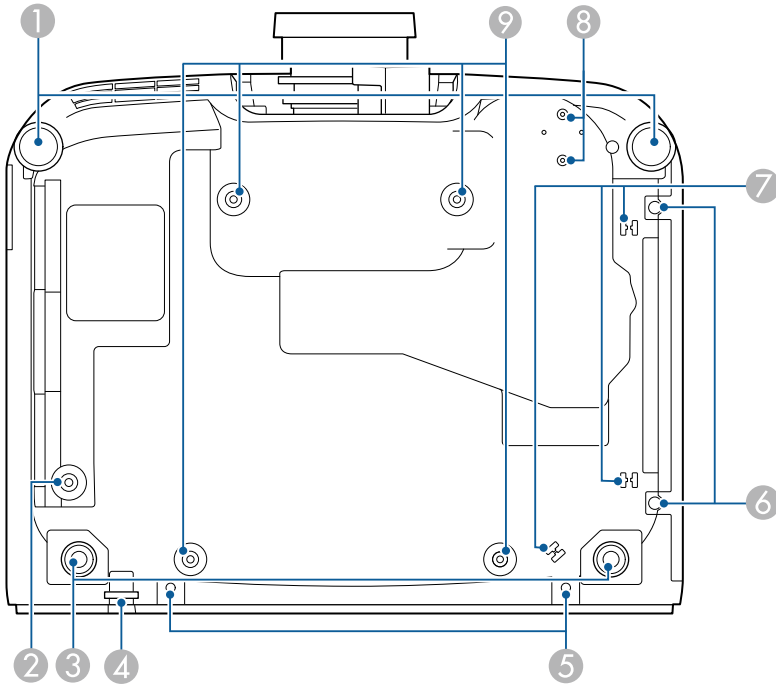

이름	기능
① 전면 받침대	프로젝터가 책상 등의 표면에 설치되어 있을 때 이 다리를 돌려 늘이면 이미지 위치를 조정할 수 있습니다. 프로젝터를 최대 10도까지 기울여 이미지의 위치를 조정할 수 있습니다. 기울기 각도가 커질수록 조정을 맞추기가 힘들어집니다. 옵션 에어필터를 프로젝트에 설치할 경우 다른 부품의 간섭으로 인해 조정이 제한될 수 있습니다.
② 나사 구멍(안전 와이어의 링용)	프로젝터가 천장이나 벽에서 떨어지는 것을 방지하기 위해 안전 와이어 링을 고정하는 데 사용되는 나사 구멍

이름	기능
③ 뒤쪽 고정 다리	프로젝터가 책상 등의 표면에 설치되어 있을 때 이 다리를 늘이거나 줄여서 수평 기울기를 조정할 수 있습니다. ±1.5° 범위 내에서 기울기를 조정할 수 있습니다. 뒤쪽 다리는 분리할 수 있습니다. 분리하기 전에 12mm 정도 다리를 연장할 수 있습니다.
④ 보안 케이블 부착점	도난 방지 와이어 락을 여기로 관통시키면 와이어를 고정시킬 수 있습니다. <div style="border: 1px solid black; padding: 5px; text-align: center;">⚠ 경고 안전 와이어를 이 지점에 연결하지 마십시오.</div>
⑤ 나사 구멍(케이블 커버용)	케이블 커버 고정용 나사 구멍입니다. 케이블 커버를 부착하기 전에 케이블 커버의 받침대의 노치를 케이블이 통과하는지 확인하십시오.
⑥ 에어필터 커버 나사	에어필터 커버를 제자리에 고정하는 나사.
⑦ 케이블 홀더	여기로 옵션 외부 카메라의 케이블을 통과시켜 케이블을 고정합니다.
⑧ 외부 카메라 고정점	이 지점을 사용하여 옵션 외부 카메라를 부착합니다.
⑨ 천장 마운트 고정점 (ELPMB67, 4지점)	이 지점을 사용하여 프로젝터를 벽면에 설치하거나, 천장에 프로젝터를 장착할 경우 옵션 천장 마운트를 부착합니다.

▶ 관련 링크

- "안전 와이어 설치하기" [p.19](#)

안전 와이어 설치하기

옵션 천장 마운트를 사용할 경우 안전 와이어를 설치하여 프로젝터가 천장에서 떨어지지 않게 할 수 있습니다.

그림에서처럼 안전 와이어 세트와 함께 제공되는 M6 × 15mm 볼트를 사용하여 링을 고정하고 안전 와이어를 천장 마운트를 통과해 감아 고정합니다.

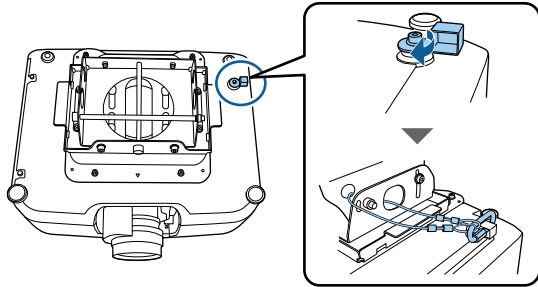

프로젝터 부품 - 제어판

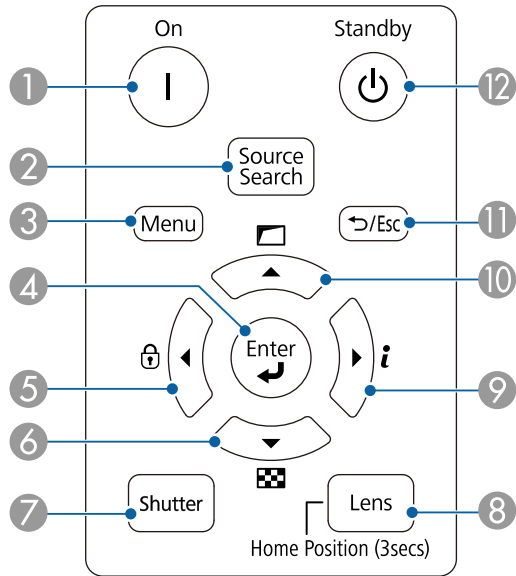

이름	기능
② 【Source Search】 버튼	다음 입력 소스로 변경할 수 있습니다.
③ 【Menu】 버튼	프로젝터의 메뉴를 표시하거나 닫을 수 있습니다.
④ 【Enter】 버튼 [↵]	프로젝터의 메뉴가 화면에 표시되는 동안 현재 선택 사항을 확인하고 다음 단계로 이동할 수 있습니다.
⑤ 조작 잠금 버튼 및 화살표 버튼	<p>제어판 버튼을 잠글 수 있는 [조작 잠금] 화면을 표시합니다.</p> <p>잠금 해제하려면 다음 중 한 가지를 수행하십시오.</p> <ul style="list-style-type: none"> • [조작 잠금] 설정을 [Off] 로 설정합니다. • 리모컨의 【Enter】 버튼을 7초 이상 누르고 있습니다. <p>프로젝터의 메뉴가 표시되는 동안 메뉴 항목을 선택할 수 있습니다.</p>
⑥ 테스트 패턴 버튼 및 화살표 버튼	<p>테스트 패턴을 화면에 표시할 수 있습니다. 테스트 패턴의 모양은 [화면 유형] 설정에 의해 결정됩니다. 테스트 패턴을 이용해서 조정하기 전에 올바른 화면이 설정되도록 해야 합니다.</p> <p>☛ [고급 설정] > [화면 표시] > [화면 설정] > [화면 유형]</p> <p>프로젝터의 메뉴가 표시되는 동안 메뉴 항목을 선택할 수 있습니다.</p>
⑦ 【Shutter】 버튼	<p>일시적으로 비디오와 오디오를 켜거나 끌 수 있습니다.</p> <p>[A/V 소거] 기능이 활성화되고 두 시간 후에 프로젝트의 전원이 자동으로 꺼집니다. 이 기능을 사용 안 함으로 설정할 수 있습니다.</p> <p>☛ [고급 설정] > [동작 설정] > [A/V 뮤트 설정] > [A/V음소거타이머]</p>

이름	기능
① 【On】 버튼	프로젝터를 켭니다.

이름	기능
8 【Lens】 버튼	버튼을 누를 때마다 렌즈 이동, 줌, 초점 및 왜곡에 대한 조정 화면이 순서대로 표시됩니다. 정확도를 극대화하려면 프로젝터를 켜고 20분 후에 초점과 줌, 렌즈 이동 설정을 시작하십시오. 수직 렌즈 이동으로 이미지 위치를 조정할 경우 아래에서 위로 영상을 움직여 조정하십시오. 위에서 아래로 조정할 경우 영상 위치가 조정 이후 약간 아래로 내려갈 수 있습니다. 3초 넘게 이 버튼을 길게 눌러 렌즈 위치를 Home 위치로 이동합니다. 가장 선명한 이미지를 위해 Home 위치에 렌즈 위치를 유지합니다.
9 정보 버튼 [i] 및 화살표 버튼	프로젝터의 [정보] 메뉴가 표시됩니다. 프로젝터의 메뉴가 표시되는 동안 메뉴 항목을 선택할 수 있습니다.
10 형상 보정 버튼 및 화살표 버튼	[형상 보정] 설정에서 옵션을 사용하여 이미지 모양을 보정합니다. 프로젝터의 메뉴가 표시되는 동안 메뉴 항목을 선택할 수 있습니다.
11 【Esc】 버튼 [↵ / Esc]	현재 기능을 중지시킬 수 있습니다. 프로젝터의 메뉴가 화면에 표시되는 동안 이전 단계 메뉴로 돌아갈 수 있습니다.
12 【Standby】 버튼	프로젝터를 끕니다.

▶ 관련 링크

- "형상 보정" p.82
- "버튼 잠금" p.68
- "테스트 패턴" p.60
- "A/V 소거" p.58

프로젝터 부품 - 리모컨

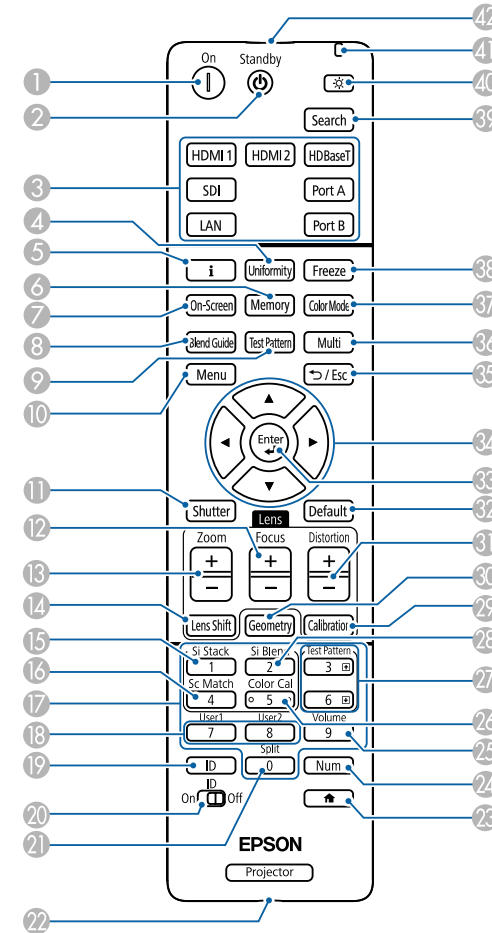

이름	기능
1 【On】 버튼	프로젝터를 켭니다.
2 【Standby】 버튼	프로젝터를 끕니다.

이름	기능
③ 이미지 소스 전환 버튼	이미지 소스를 각 포트로 전환합니다. 포트 A 및 포트 B 버튼은 사용할 수 없습니다.
④ 【Uniformity】 버튼	투사 영상의 컬러톤 밸런스를 조정할 수 있는 [컬러 균일성] 화면이 표시됩니다.
⑤ 정보 버튼 [i]	프로젝터의 [정보] 메뉴가 표시됩니다.
⑥ 【Memory】 버튼	사용자 정의된 설정을 저장하고 저장된 설정을 로드할 수 있는 [메모리] 화면이 표시됩니다. 이미 사용한 메모리 이름은 파란색으로 표시됩니다. 저장되어 있는 기존 메모리에 저장하면 현재 설정으로 덮어쓸 수 있습니다.
⑦ 【On-Screen】 버튼	화면표시 설정 기능을 켜거나 끕니다.
⑧ 【Blend Guide】 버튼	[가장자리 블렌딩] 메뉴에서 [라인 가이드] 와 [패턴 가이드] 를 켜거나 끕니다.
⑨ 【Test Pattern】 버튼	테스트 패턴을 화면에 표시할 수 있습니다. 테스트 패턴의 모양은 [화면 유형] 설정에 의해 결정됩니다. 테스트 패턴을 이용해서 조정하기 전에 올바른 화면이 설정되도록 해야 합니다. ☛ [고급 설정] > [화면 표시] > [화면 설정] > [화면 유형]
⑩ 【Menu】 버튼	프로젝터의 메뉴를 표시하거나 닫을 수 있습니다. 모든 리모컨 리시버를 켜려면 이 버튼을 15초 이상 길게 누릅니다.
⑪ 【Shutter】 버튼	일시적으로 비디오와 오디오를 켜거나 끌 수 있습니다. [A/V 소거] 기능이 활성화되고 2시간 후에 프로젝트의 전원이 자동으로 꺼집니다. 이 기능을 사용 안 함으로 설정할 수 있습니다. ☛ [고급 설정] > [동작 설정] > [A/V 뮤트 설정] > [A/V음소거타이머] 5초 넘게 이 버튼을 길게 눌러 이미지의 위아래를 뒤집습니다.

이름	기능
⑫ 【Focus】 +/- 버튼	투사 영상의 크기를 조정할 수 있습니다.
⑬ 【Zoom】 +/- 버튼	이미지 크기를 조정합니다.
⑭ 【Lens Shift】 버튼	투사된 이미지의 위치를 조정할 수 있습니다. 정확도를 극대화하려면 프로젝터를 켜고 20분 후에 초점과 줌, 렌즈 이동 설정을 시작하십시오. 수직 렌즈 이동으로 이미지 위치를 조정할 경우 아래에서 위로 영상을 움직여 조정하십시오. 위에서 아래로 조정할 경우 영상 위치가 조정 이후 약간 아래로 내려갈 수 있습니다. 3초 넘게 이 버튼을 길게 눌러 렌즈 위치를 Home 위치로 이동합니다. 가장 선명한 이미지를 위해 Home 위치에 렌즈 위치를 유지합니다.
⑮ 【Si Stack】 버튼	단순 스택킹 메뉴를 표시합니다.
⑯ 【Sc Match】 버튼	화면 일치 메뉴를 표시합니다.
⑰ 숫자 버튼	【Num】 버튼을 누른 상태에서 프로젝트의 메뉴에 숫자를 입력할 수 있습니다. 콘텐츠 재생 모드에서 즐겨찾기 재생 목록을 재생하려면 【Num】 버튼을 누른 상태에서 숫자를 입력합니다.
⑱ 【User】 버튼	프로젝터의 [설정] 메뉴에 있는 [사용자 버튼] 에 할당되어 있는 설정을 수행할 수 있습니다.
⑲ 【ID】 버튼	이 버튼을 누르고 숫자 버튼을 5초 이내에 누르면 리모컨으로 조작하려는 프로젝트의 ID를 선택할 수 있습니다. (1자리 또는 2자리 숫자를 입력합니다.) 프로젝터 ID를 모를 경우 투사하는 동안 이 버튼을 눌러 일시적으로 프로젝트 ID 및 리모컨 ID를 화면에 표시합니다.
⑳ 【ID】 전환	리모컨의 ID 설정을 활성화(On) 또는 비활성화(Off)합니다.
㉑ 【Split】 버튼	이 버튼이 사용되지 않습니다.

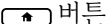
이름	기능
22 【Remote】 버튼	옵션인 리모컨 케이블 세트를 사용하여 리모컨을 프로젝터에 연결하고 리모컨의 신호를 입력합니다. 리모컨이 연결되면 프로젝터의 리모컨 리시버가 비활성화됩니다.
23  버튼	홈 화면을 표시하거나 닫을 수 있습니다. 리모컨 버튼을 잠그거나 잠금 해제하려면 이 버튼을 5초 이상 길게 누릅니다.
24 【Num】 버튼	이 버튼을 누른 상태로 숫자 버튼을 이용해서 숫자를 입력할 수 있습니다.
25 【Volume】 버튼	스피커의 볼륨을 조절할 수 있습니다.
26 【Color Cal】 버튼	색 보정 메뉴를 표시합니다.
27 【Test Pattern】 위로/아래로 버튼	테스트 패턴을 표시하는 동안 이전 또는 다음 테스트 패턴을 표시합니다. 네트워크를 통해서 프로젝터와 컴퓨터를 연결할 때 컴퓨터에서 페이지를 위나 아래로 이동할 수 있습니다.
28 【Si Blend】 버튼	단순 블렌딩 메뉴를 표시합니다.
29 【Calibration】 버튼	렌즈 보정을 조정할 수 있습니다.
30 【Geometry】 버튼	[형상 보정] 화면이 나타나면 투사된 이미지의 키스톤 왜곡을 수정할 수 있습니다.
31 【Distortion】 +/- 버튼	투사 영상의 왜곡을 조정할 수 있습니다.
32 【Default】 버튼	선택한 설정이 기본 값으로 돌아갑니다. 렌즈 보정 프로세스를 시작하려면 이 버튼을 3초 이상 길게 누릅니다.
33 【Enter】 버튼 [↵]	프로젝터의 메뉴가 화면에 표시되는 동안 현재 선택 사항을 확인하고 다음 단계로 이동할 수 있습니다.
34 화살표 버튼	프로젝터의 메뉴가 표시되는 동안 메뉴 항목을 선택할 수 있습니다.

이름	기능
35 【Esc】 버튼 [↵/Esc]	현재 기능을 중지시킬 수 있습니다. 프로젝터의 메뉴가 화면에 표시되는 동안 이전 단계 메뉴로 돌아갈 수 있습니다.
36 【Multi】 버튼	프로젝터의 [다중 투사 방식] 메뉴를 표시합니다.
37 【Color Mode】 버튼	컬러 모드를 변경할 수 있습니다.
38 【Freeze】 버튼	이미지를 일시정지하거나 다시 시작할 수 있습니다. 그러나 동영상의 소리나 동작은 계속 재생되기 때문에 정지한 지점에서 투사를 다시 시작할 수는 없습니다. 암호 보안을 설정하려면 이 버튼을 5초 이상 길게 누릅니다. <div style="border: 1px solid gray; padding: 5px; margin-top: 10px;">  정지 영상을 테스트 패턴으로 사용하는 경우 영상이 일시정지된 경우에도 일시정지 기능을 사용하여 다음 설정을 변경할 수 있습니다. <ul style="list-style-type: none"> • 형상 보정 • 초점, 줌, 렌즈 이동, 왜곡 • 컬러 모드 설정 • 화이트 밸런스 </div>
39 【Search】 버튼	다음 입력 소스로 전환할 수 있습니다.
40 조명 버튼 [☀]	15초 정도 리모컨의 버튼을 밝힙니다. 어두운 환경에서 리모컨을 사용할 경우 유용합니다.
41 표시등	리모컨 신호가 출력되면 불빛이 켜집니다.
42 리모컨 불빛이 나오는 부분	리모컨 신호가 출력됩니다.

▶ 관련 링크

- "리모컨에 배터리 설치하기" p.24

- "리모컨 조작" p.24
- "리모컨 버튼 잠그기" p.25
- "암호 보호" p.69
- "홈 화면" p.53
- "형상 보정" p.82
- "메모리" p.88
- "테스트 패턴" p.60
- "A/V 소거" p.58

리모컨에 배터리 설치하기

이 리모컨에는 프로젝터와 함께 제공되는 AA 배터리 2개가 사용됩니다.

알림

배터리를 취급하기 전에 안전 지침을 읽으십시오.



배터리가 방전되면 즉시 교체하십시오. 이 리모컨에는 AA 망간 또는 알카라인 배터리가 사용됩니다.

1 그림과 같이 배터리 커버를 제거합니다.

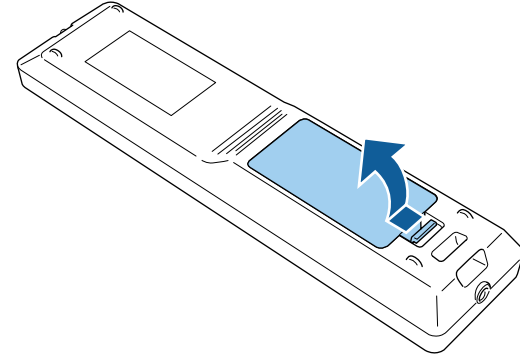

2 필요할 경우 다 쓴 배터리를 제거합니다.



다 쓴 배터리는 해당 지역 법규에 따라 폐기하십시오.

3 배터리를 끼우십시오.

⚠ 경고

배터리를 맞는 방향으로 끼우려면 배터리 안에 있는 (+) 표시와 (-) 표시의 위치를 확인하십시오. 배터리를 올바르게 사용하지 않으면 폭발하거나 배터리 액이 새어 나와서 화재, 부상 또는 제품 손상을 유발할 수 있습니다.

4 배터리 커버를 다시 끼우고 딸깍 소리가 날 때까지 누릅니다.

리모컨 조작

리모컨을 이용하면 실내 어디서나 프로젝터를 제어할 수 있습니다.

여기 나와 있는 거리와 각도 범위 이내에서 리모컨이 프로젝터의 수신기를 향하도록 하십시오.

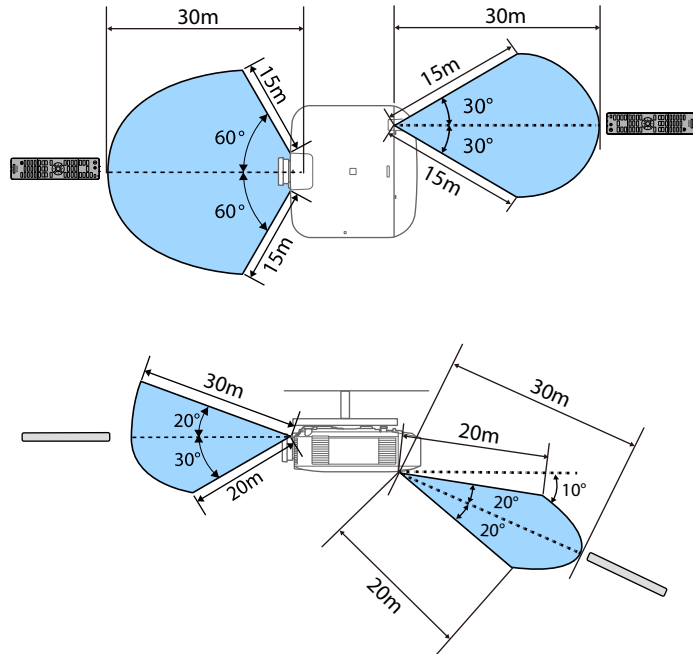

- 설치 환경에 따라 사용할 수 있는 거리 및 각도가 줄어들 수 있습니다.
- 밝은 형광등 조명이나 직사광선에서는 리모컨 사용을 피하십시오. 이런 환경에서 사용할 경우 프로젝터가 명령에 반응하지 않을 수도 있습니다. 리모컨을 장기간 사용하지 않을 경우 배터리를 빼두십시오.
- 같은 방에서 여러 대의 프로젝터를 사용하거나 리모컨 수신기 주변에 장애물이 있는 경우 별도로 판매하는 리모컨 케이블 세트를 사용하여 리모컨을 프로젝터에 연결하십시오. 리모컨이 연결되면 프로젝터의 리모컨 리시버가 비활성화됩니다.

리모콘 버튼 잠그기

리모콘에 있는 일부 버튼을 잠글 수 있습니다.

여기 표시된 리모콘 버튼을 잠그려면 리모콘에 있는 버튼을 5초 정도 누르십시오.

버튼의 잠금을 해제하려면 버튼을 다시 5초 정도 누르십시오.

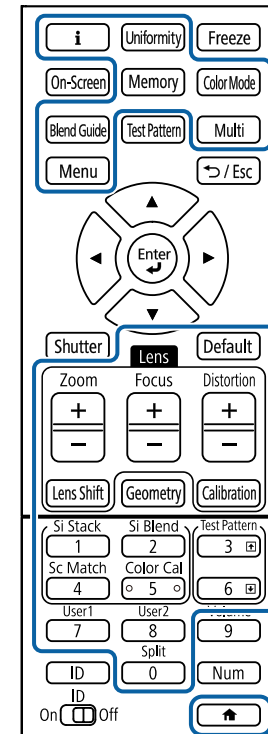

프로젝터 부품 - 외부 카메라

옵션 외부 카메라를 프로젝터 전면 또는 렌즈에 부착할 수 있습니다. 설치 방법은 외부 카메라 설명서를 참조하십시오.

다음 Epson 웹사이트에서 외부 카메라의 설명서를 찾을 수 있습니다.

<https://epson.sn/?MKN=EB-PQ2010B&PINF=vpoption>

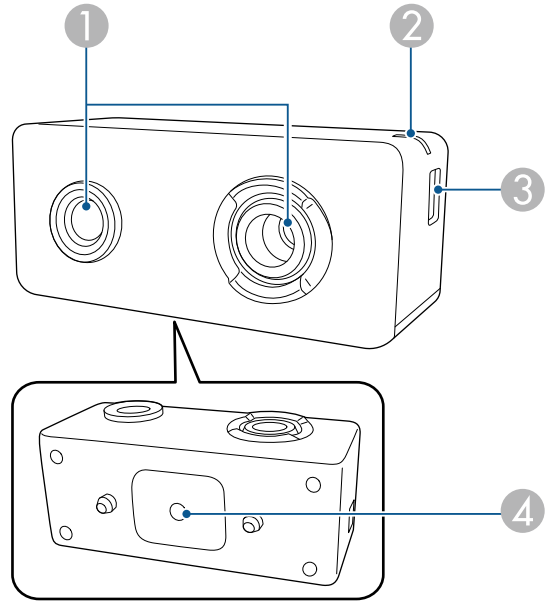

이름	기능
④ 나사 구멍 (설치용)	외부 카메라를 설치하기 위해 마운트를 고정합니다.

예

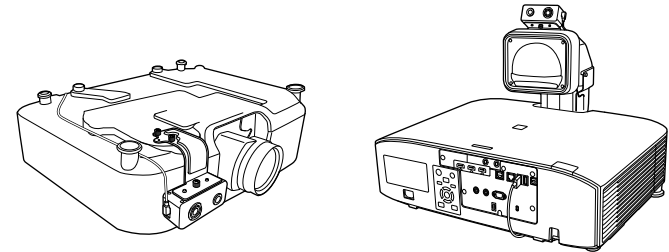

▶ 관련 링크

- "외부 카메라 사용법" p.140

이름	기능
① 카메라 렌즈	사진을 촬영합니다. <div style="border: 1px solid black; padding: 5px; background-color: #ffffcc;"> <p>알림</p> <p>강한 빛에 노출되는 장소에서 외부 카메라를 사용하거나 보관하지 마십시오. 그럴 경우 타거나 오작동이 발생할 수 있습니다.</p> </div>
② 표시등	외부 카메라 상태를 표시합니다. <ul style="list-style-type: none"> • 불빛: 대기 • 깜박임(0.25초 간격): 외부 카메라가 오작동 중 • 깜박임(0.5초 간격): 외부 카메라가 작동 중 • 깜박임(1초 간격): 펌웨어 업데이트 중
③ micro USB-B 포트	제공된 USB 케이블을 프로젝터에 연결합니다.

프로젝터 설정하기

프로젝터 설정은 이 절에 나와 있는 지시사항을 따르십시오.

▶ 관련 링크

- "운반 시 참고 사항" [p.28](#)
- "설치 시 주의사항" [p.29](#)
- "렌즈 부착 및 분리" [p.32](#)
- "케이블 커버 부착하기/제거하기" [p.38](#)
- "프로젝터 전원 작동" [p.39](#)
- "유선 네트워크 연결" [p.41](#)
- "무선 네트워크 연결" [p.43](#)
- "보안 HTTP" [p.50](#)

프로젝터 내부에는 유리 부품과 정밀 부품이 많이 들어 있습니다. 운반 시 충격으로 인한 손상을 방지하려면 프로젝터를 다음과 같이 취급합니다.

주의

- 프로젝터를 한 사람이 옮겨서는 안 됩니다. 프로젝터의 포장을 풀거나 옮기는 데는 최소 2명이 필요합니다.
- 프로젝터를 움직일 때 렌즈 교체 커버 또는 렌즈 장치를 잡지 마십시오. 이러한 항목이 분리되고 프로젝터가 떨어져 부상이 발생할 수 있습니다.

알림

- 렌즈가 설치된 상태로 프로젝터를 운반하십시오. 그럴 경우 프로젝터와 렌즈가 손상될 수 있습니다.
- 프로젝터에 렌즈가 없는 경우 구입 시 렌즈 장착기에 있는 커버를 부착 합니다.

프로젝터를 아무 수평 또는 수직 각도로 설치하거나 천장에 고정할 수 있습니다. 프로젝터를 설치할 때 다음 사항에 유의하십시오.

⚠ 경고

- 나사가 풀리는 것을 막아주는 천장 마운트 고정점에 접착제를 사용하거나 프로젝트에 윤활제, 오일 또는 기타 유사 물질을 사용하지 마십시오. 기기에 균열이 생겨서 천장 마운트로부터 떨어져 나갈 수 있습니다. 이 경우 천장 마운트 밑에 있는 사람이 중상을 입거나 기기가 손상될 수 있습니다.
- 먼지 또는 습기가 많거나, 연기 또는 증기가 발생할 수 있는 장소에 프로젝터를 설치하지 마십시오. 그럴 경우 화재 또는 감전 사고가 발생할 수 있습니다. 또한 프로젝터 케이스가 약해져 손상되면 프로젝터가 마운트에서 떨어질 수도 있습니다.

케이스 약화로 프로젝트가 떨어질 수 있는 환경의 예

- 공장이나 주방과 같이 연기 나 공기 중 기름 입자가 과도하게 발생할 수 있는 장소
- 공장이나 실험실과 같이 휘발성 용제 또는 화학 물질이 보관된 장소
- 공장이나 주방과 같이 프로젝터가 세제 또는 화학 물질에 노출될 수 있는 장소
- 휴게실과 같이 종종 아로마 오일을 사용하는 장소
- 행사에서 연기, 공기 중 기름 입자 또는 거품을 과도하게 발생시키는 장치의 근처

알림

- M6 나사(최대 깊이 14 mm)를 사용하여 프로젝터의 천장 마운트 고정점을 고정한 후 고정 장치를 네 곳의 지점에 장착하십시오.

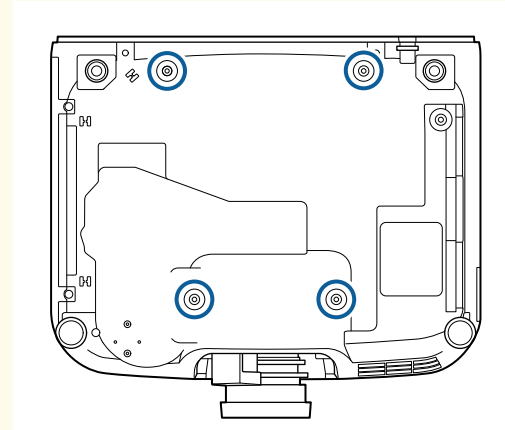

- 프로젝터를 각 상단에 직접 쌓지 마십시오.

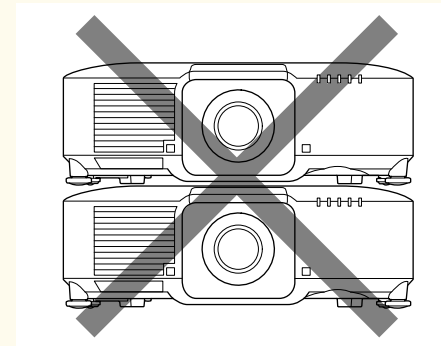

흡기구와 배기구의 자세한 위치는 프로젝터의 Specifications을 참조하십시오.

설치 공간

알림

- 배기구 및 흡기구가 막히지 않도록 프로젝터의 주변에 다음과 같은 여유 공간을 확보해야 합니다.

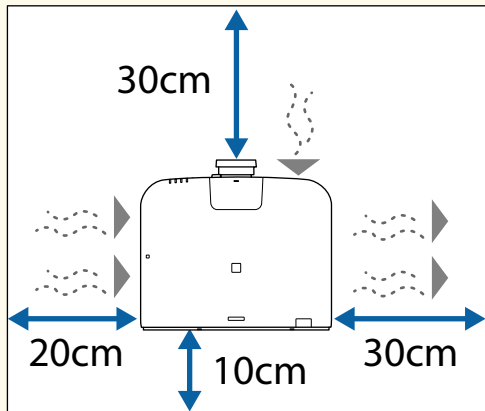

흡기구와 배기구의 자세한 위치는 프로젝터의 Specifications을 참조하십시오.

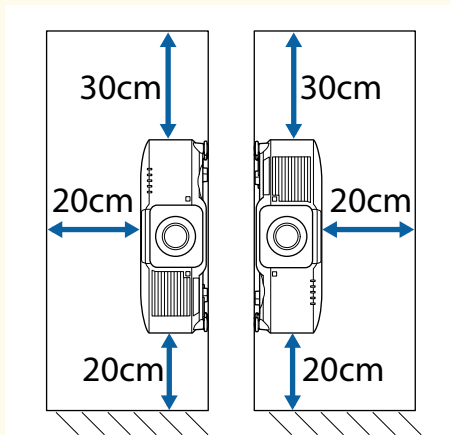

- 선반이나 상자 같이 공기가 순환되지 않는 위치에 프로젝터를 설치하지 마십시오.

선반이나 외함에 프로젝터를 설치하려는 경우 이에 대한 자세한 내용은 Epson에 문의하십시오.

- 프로젝터의 주변 공간이 부족하여 프로젝터의 내부 온도가 높아지면 라이트의 밝기가 감소할 수 있습니다.
배기구에서 배출된 뜨거운 공기가 흡기구로 들어가지 않도록 유의해야 합니다.

설치 공간(여러 대의 프로젝터를 나란히 배치할 때)

알림

- 여러 대의 프로젝터를 옆으로 나란히 설치하는 경우 배기구에서 배출된 뜨거운 공기가 다른 프로젝터의 흡기구로 들어가지 않도록 유의해야 합니다.

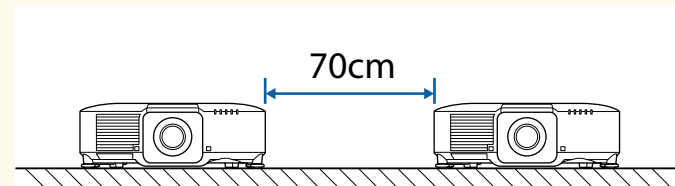

- 파티션을 사용하는 경우 프로젝터 간 공간을 좁혀도 됩니다.

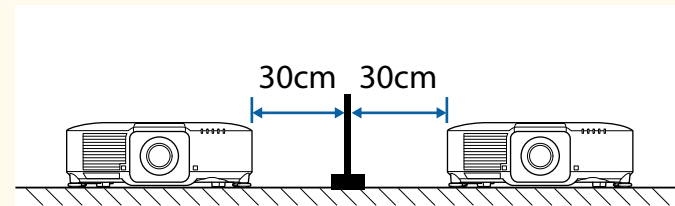

설치 공간(옵션 외부 공기 필터 설치 시)

알림

옵션 외부 공기 필터를 프로젝터에 설치할 경우 프로젝터 주변에 다음과 같은 정도의 공간이 있는지 확인하십시오.

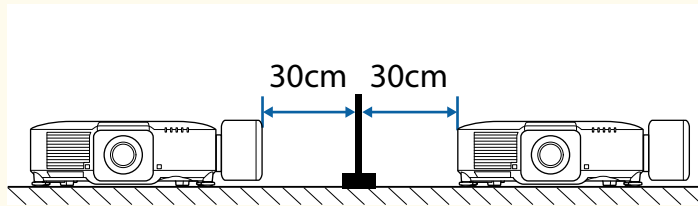
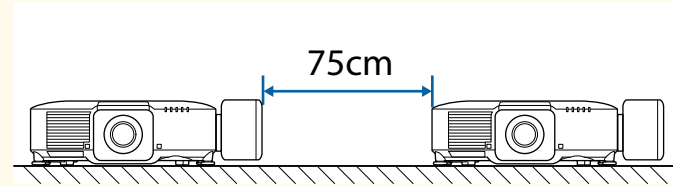
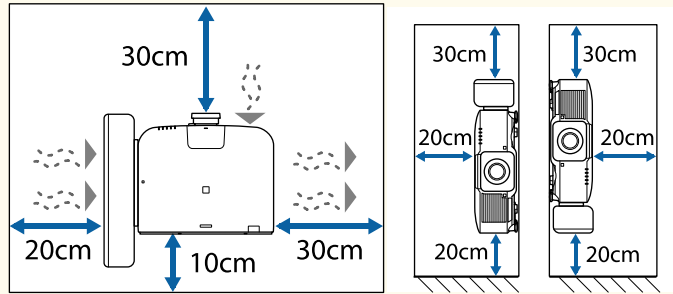

프로젝터의 주변 공간이 부족하여 프로젝터의 내부 온도가 높아지면 라이트의 밝기가 감소할 수 있습니다.

배기구에서 배출된 뜨거운 공기가 흡기구로 들어가지 않도록 유의해야 합니다.

이 절에 나와 있는 지시사항을 따라 호환 렌즈를 부착하거나 제거합니다.
다음 렌즈를 사용할 수 있습니다.

- ELPLX02
- ELPLX02W
- ELPLX02S
- ELPLX02WS
- ELPLU03S
- ELPLU04
- ELPLU03
- ELPLW05
- ELPLW08
- ELPLW06
- ELPLM08
- ELPLM15
- ELPLM10
- ELPLM11
- ELPLM09
- ELPLL08

경고

렌즈를 부착 또는 분리하기 전에 프로젝터를 끄고 전원 코드를 뽑아야 합니다. 그렇지 않으면 감전될 수 있습니다.

알림

- 프로젝터 내부에 먼지나 때가 묻을 경우 투사 품질이 저하되고 오작동의 원인이 될 수 있습니다. 취급 시 아래 주의사항을 준수하십시오.
- 렌즈를 부착하거나 분리할 때 프로젝터의 전면이 위를 향하지 않게 하십시오.
- 필요한 경우에만 렌즈를 분리하십시오.
- 렌즈가 설치된 상태로 프로젝터를 보관하십시오.
- 렌즈 표면에 지문 또는 손상 발생을 방지하기 위해 맨손으로 렌즈를 만지지 마십시오.

▶▶ 관련 링크

- "렌즈 부착하기" [p.32](#)
- "렌즈 분리하기" [p.36](#)

렌즈 부착하기

호환되는 렌즈를 프로젝터에 부착할 수 있습니다.



단조점 줌 렌즈를 설치하는 방법에 대한 내용은 렌즈와 함께 제공된 사용자 가이드를 참조하십시오.

- 1** 프로젝터의 전원을 끄고 전원 코드를 뽑습니다.

2 렌즈 교체 커버를 제거합니다.

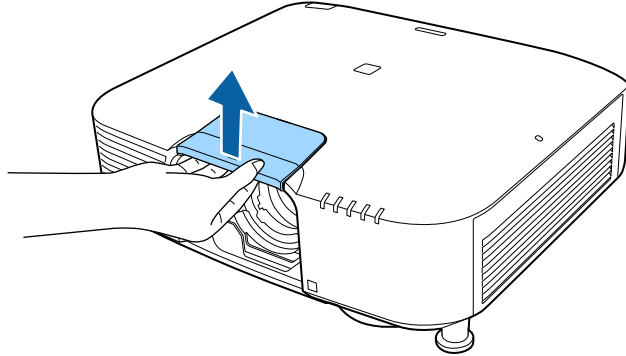

3 필요한 경우 스토퍼를 제거하십시오.

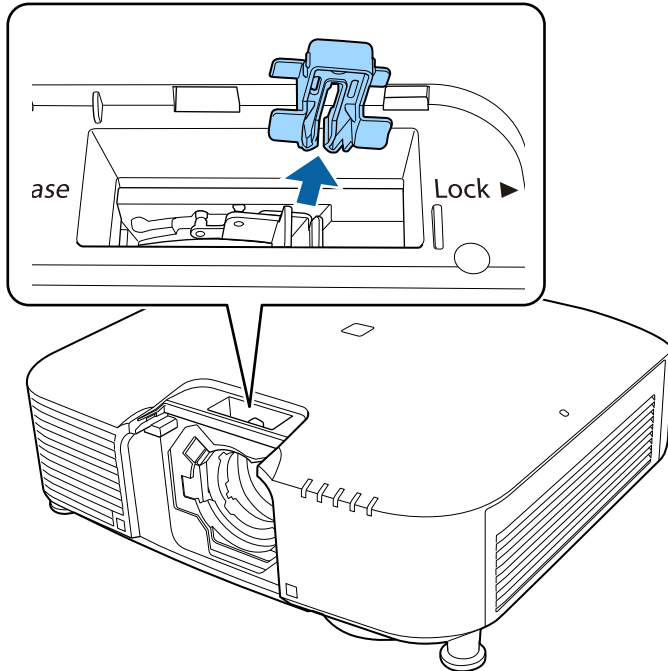

4 잠금 레버를 잡고 **Release** 위치로 움직입니다.

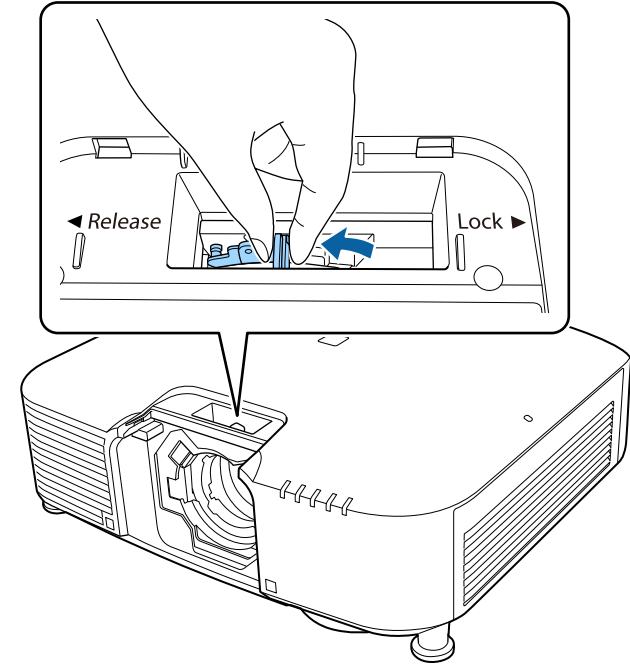

5 렌즈를 흰색 점이 위를 향하도록 하여 프로젝터의 렌즈 소켓에 바로 끼웁니다.

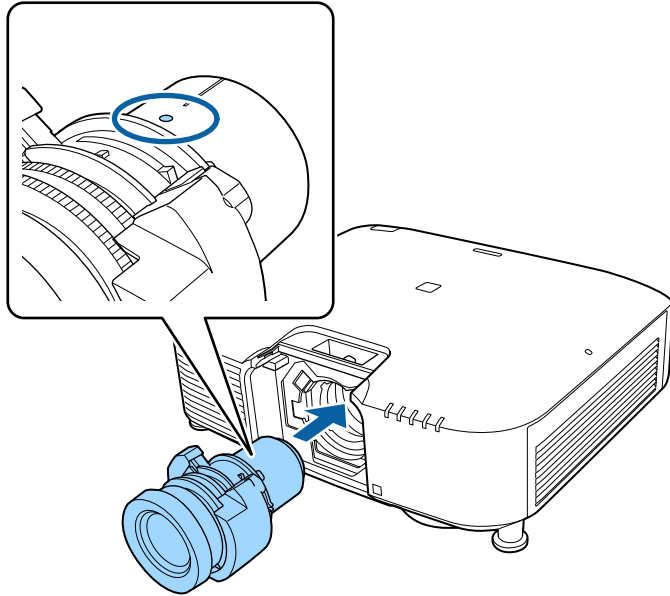

⚠ 주의

부상을 방지하려면 프로젝터와 렌즈 사이에 손가락이 끼이지 않도록 조심하십시오.

6 렌즈를 단단히 잡고 잠금 레버를 집어 **Lock** 위치로 움직입니다.

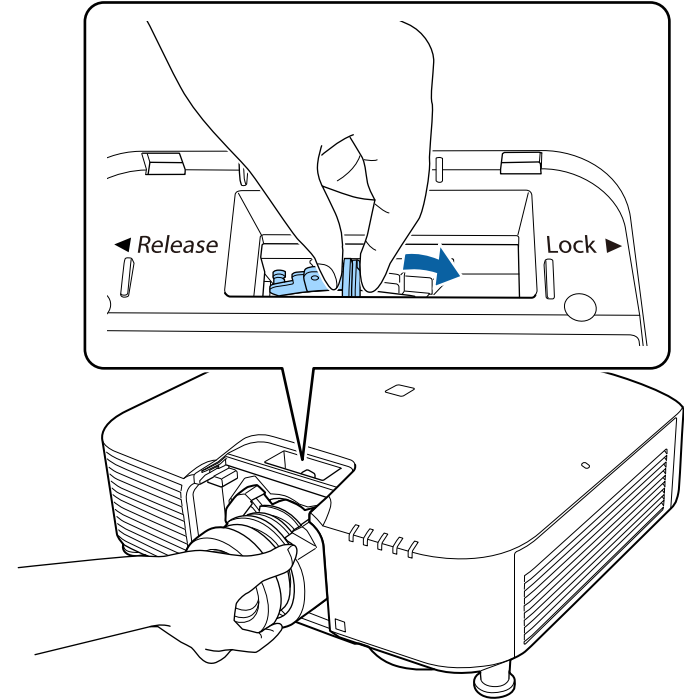

⚠ 경고

렌즈가 고정되었는지 확인하십시오.
렌즈가 고정되지 않은 경우 떨어져 나가 프로젝터를 움직였을 때 부상을 유발할 수 있습니다.

7 스토퍼를 다시 부착합니다.

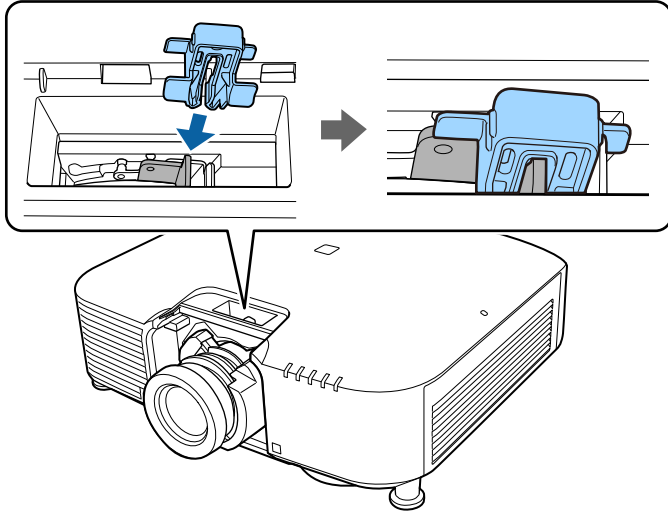

레버 잠금 장치를 사용하지 않아도 레버는 고정됩니다. 하지만 이럴 경우 추가적인 안전 조치가 필요합니다.

8 렌즈 교체 커버를 교체합니다.

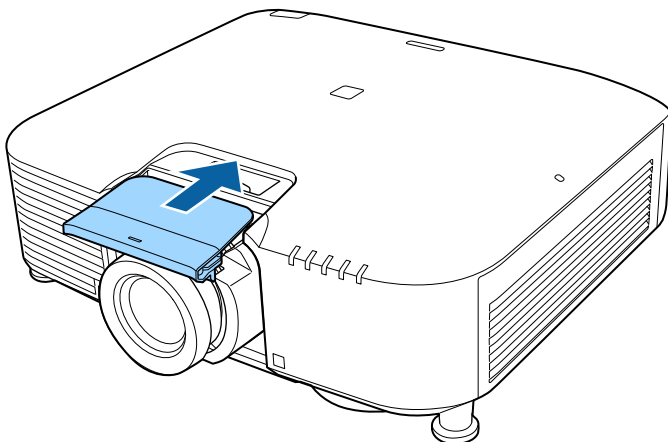

아래로 투사할 경우 렌즈 교체 커버를 시중에 판매하는 나사 (M3x12mm)로 고정하는 것이 좋습니다.

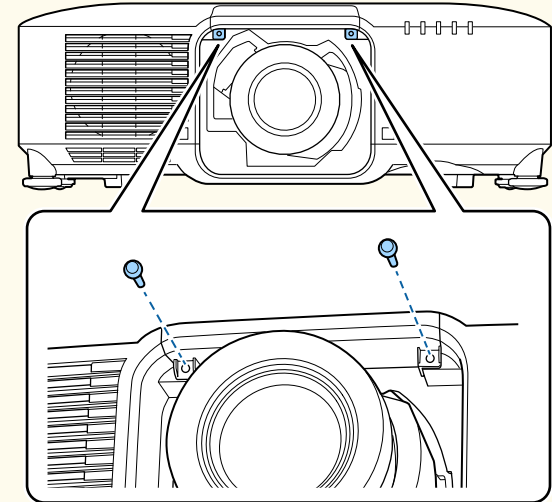

9 렌즈 보정을 수행하려면 프로젝터를 켭니다.

10 렌즈 보정을 시작하라는 메시지가 표시되면 [예] 를 선택합니다. 렌즈 보정이 시작되고 이를 통해 프로젝터의 렌즈 위치와 조정 범위가 올바르게 되는 데 도움이 될 수 있습니다. 최대 100초가 걸립니다. 보정이 끝나면 렌즈가 원래 위치로 돌아갑니다. 다음 렌즈가 표준 위치로 돌아갑니다.

- ELPLX02S/02
- ELPLX02WS/02W



- 프로젝터를 켜 후 메시지가 표시되지 않을 경우 다음 방법 중 하나를 사용하여 렌즈 보정을 수동으로 수행하십시오.
- 리모컨의 **【Calibration】** 버튼을 누릅니다.
- 리모컨의 **【Default】** 버튼을 약 3초 동안 누르고 있습니다.
- 프로젝터의 메뉴 변경:
 - ☛ [고급 설정] > [동작 설정] > [렌즈 보정]
- 렌즈를 보정하지 않을 경우 다음 기능이 올바르게 작동하지 않을 수 있습니다.
 - 초점
 - 왜곡
 - 줌
 - 렌즈 이동
 - 메모리(렌즈 위치)

알림

렌즈 보정에 실패했다는 의미의 아이콘이 표시될 경우 렌즈를 분리했다가 다시 설치하십시오. 계속 표시될 경우 프로젝터 사용을 중지하고 콘센트에서 전원 플러그를 뽑고 도움이 필요할 경우 Epson에 문의하십시오.

렌즈 분리하기

렌즈를 분리하여 다른 렌즈로 교체할 수 있습니다.

⚠ 주의

프로젝터를 끈 후 최소 30분 기다렸다가 렌즈를 분리하거나 교체합니다. 냉각되기 전에 렌즈 장치를 만질 경우 화상을 입을 수 있습니다.



프로젝터는 레이저를 라이트로서 사용합니다. 안전 조치로 렌즈가 제거되면 라이트가 꺼집니다. 렌즈를 부착한 후 **【On】** 버튼을 눌러 다시 켭니다.

- 1** **【Lens Shift】**(리모컨) 또는 **【Lens】**(제어판) 버튼을 3초 정도 길게 눌러 렌즈를 홈 위치로 이동합니다.
- 2** 프로젝터의 전원을 끄고 전원 코드를 뽑습니다.
- 3** 렌즈 교체 커버를 제거합니다.

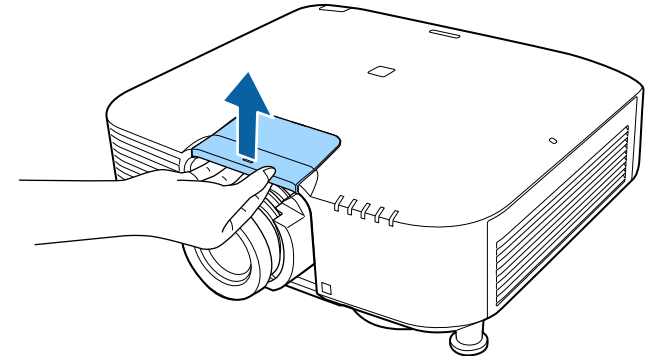

4 필요한 경우 스토퍼를 제거하십시오.

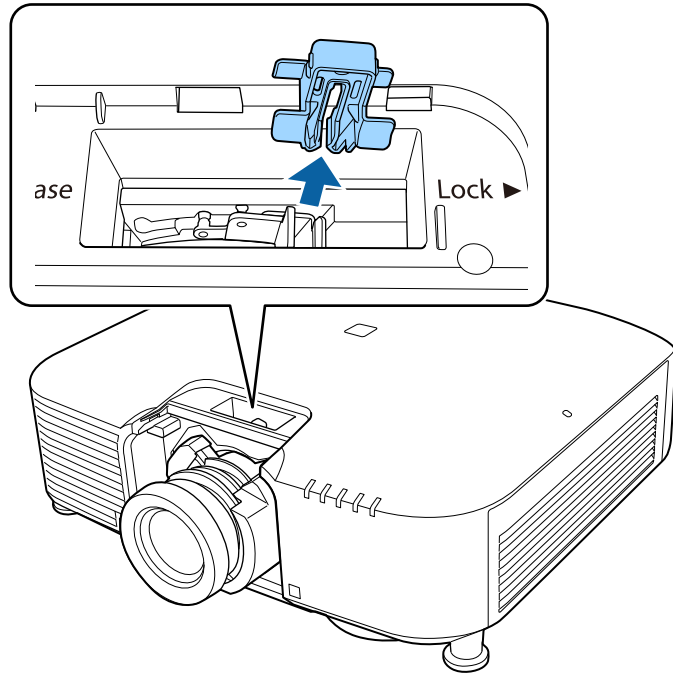

5 렌즈를 단단히 잡으면서 잠금 레버를 집어 **Release** 위치로 움직입니다.

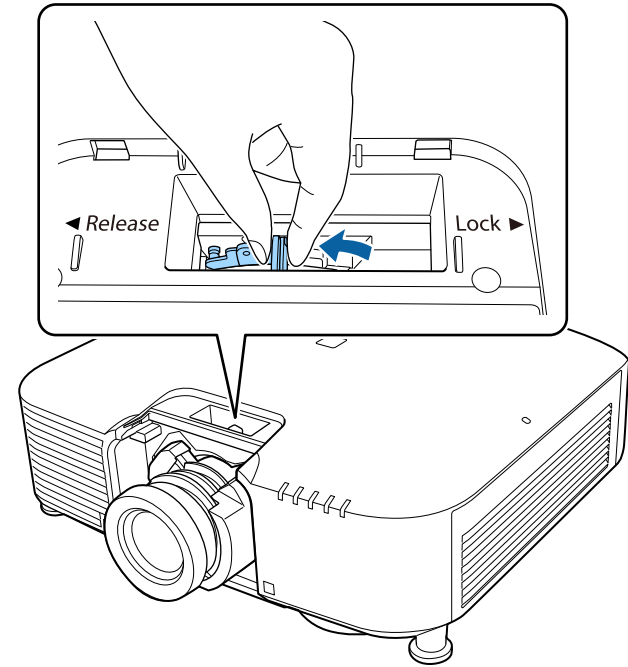

6 렌즈를 프로젝터에서 똑바로 부드럽게 당깁니다.

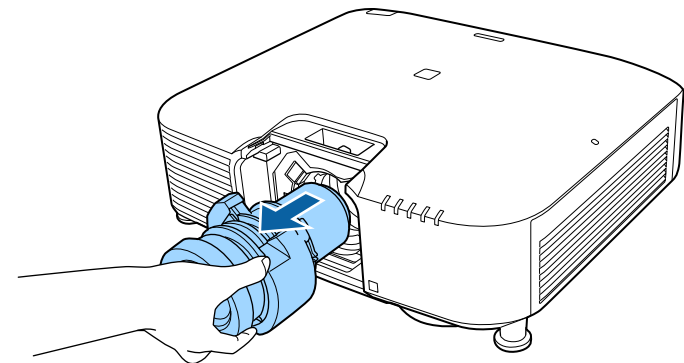

1 상용 케이블 타이를 케이블 홀더로 통과시킨 다음 케이블을 함께 묶습니다.

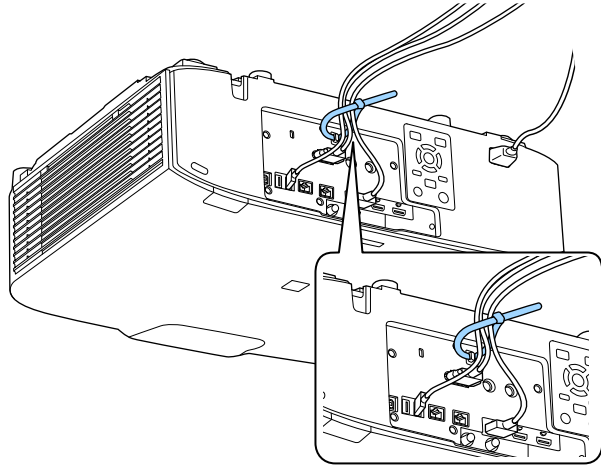

⚠ 주의

전원 코드를 다른 케이블과 함께 묶지 마십시오. 그럴 경우 화재가 발생할 수 있습니다.

2 케이블 커버를 그림과 같이 프로젝터에 놓고 케이블 커버 밑면의 노치로 케이블을 통과시킵니다.

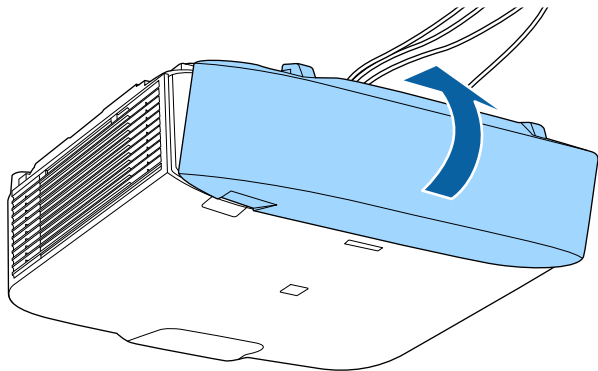

3 케이블 커버 나사를 조입니다.

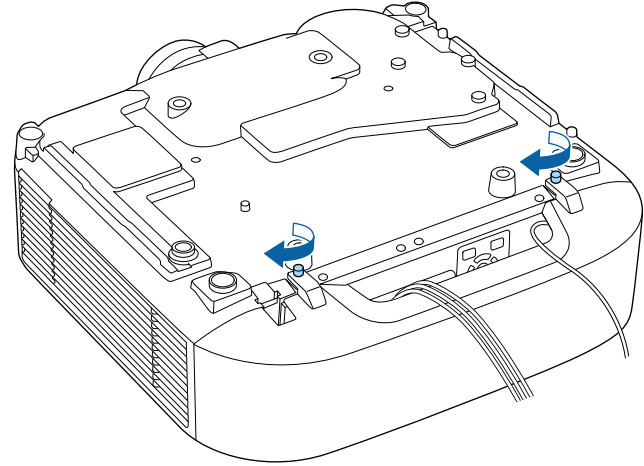

이 절에 나와 있는 지시사항을 따라 프로젝트 전원을 작동합니다.

▶ 관련 링크

- "프로젝터 켜기" p.39
- "프로젝터 끄기" p.40

프로젝터 켜기

프로젝터를 켤 다음 사용하려는 컴퓨터나 비디오 장치를 켭니다.

알림

프로젝터를 켜기 전에 사용하려는 컴퓨터 또는 비디오 장치를 프로젝트에 연결합니다.

1 전원 코드를 프로젝트의 소켓에 연결한 다음 전기 콘센트에 끼웁니다.

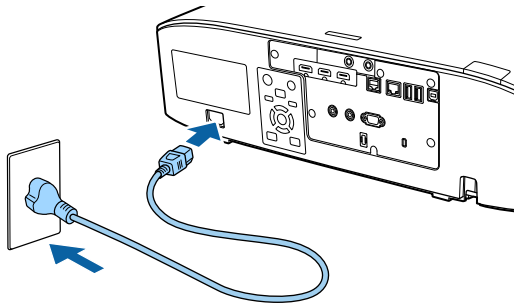

⚠ 경고

플러그를 끼우지 전에 접지에 연결하십시오. 리그를 끼우지 전에 접지에 연결하십시오. 접지 연결을 제거할 때 전원 코드를 빼고 접촉을 끊으십시오.

전원 표시등에 파란색 불이 켜집니다. 이것은 프로젝트에 전원이 들어오고 있는 것이며 아직 켜지는 않았다는 표시입니다. (프로젝터가 대기 모드에 있습니다.)

2 제어판이나 리모컨의 **【On】** 버튼을 눌러서 프로젝터를 켭니다.

프로젝터의 작동 준비가 될 때 삐 소리가 나고 상태 표시등이 파란색으로 깜박입니다. 프로젝트의 작동 준비가 끝나면 상태 표시등이 더 이상 깜박이지 않고 파란색으로 켜집니다.



- [빠른 시작] 이 프로젝트의 [고급 설정] 메뉴에서 활성화되면, 다음에 전원 버튼을 누를 때 프로젝트가 몇 초 내에 사용 준비가 완료됩니다.

☞ [고급 설정] > [동작 설정] > [빠른 시작]

투사된 이미지가 나타나지 않을 경우 다음을 수행 해 보십시오.

- 연결된 컴퓨터나 비디오 장치를 켜십시오.
- 랩톱 컴퓨터를 사용 중이라면 컴퓨터의 화면 출력을 변경하십시오.
- DVD나 그 밖의 비디오 미디어를 삽입하고 재생을 누르십시오 (필요할 경우).
- 제어판이나 리모컨의 **【Search】** 버튼을 눌러서 소스를 탐색하십시오.
- 리모컨에서 원하는 비디오 소스의 버튼을 누르십시오.
- 홈 화면이 나타나면 투사하려는 소스를 선택하십시오.

⚠ 경고

- 라이트가 켜져 있을 때 절대로 프로젝트 렌즈를 들여다보지 마십시오. 눈이 손상될 수 있으며 어린이의 경우 특히 위험합니다.
- 프로젝터를 리모컨으로 원격으로 켤 때 아무도 렌즈를 들여다보지 못하게 하십시오.
- 투사 중에는 프로젝트에서 나오는 빛을 책이나 기타 물건으로 차단하지 마십시오. 프로젝트에서 나오는 빛이 차단되면 불빛이 비추는 영역이 뜨거워져서 녹거나 화상을 입거나 화재가 발생할 수 있습니다. 이때 반사광으로 인해 렌즈도 뜨거워져서 프로젝트가 오작동할 수 있습니다. 투사를 중지하려면 A/V 소거 기능을 사용하거나 프로젝터를 끄십시오.



- 프로젝트의 [고급 설정] 메뉴에서 [직접 전원 공급] 설정이 [On]으로 설정되어 있다면 플러그를 끼우자마자 프로젝트의 전원이 켜집니다. 정전 복구 같은 경우에는 프로젝트가 자동으로 켜지기도 한다는 점에 유의하십시오.
- ☛ [고급 설정] > [동작 설정] > [직접 전원 공급]
- [고급 설정] 메뉴에서 특정 포트를 [전원 자동 켜기]로 선택할 경우 해당 포트에서 신호나 케이블 연결을 감지하는 즉시 프로젝트가 켜집니다.
- ☛ [고급 설정] > [동작 설정] > [전원 자동 켜기]

▶ 관련 링크

- "홈 화면" p.53

프로젝터 끄기

사용한 다음 프로젝터를 끄십시오.



- 기기의 수명을 연장하려면 사용하지 않을 때는 기기를 끄십시오. 라이트 수명은 선택한 모드나 사용 환경, 사용량 등에 따라 달라집니다. 시간이 지나면 밝기가 약해집니다.
- 프로젝터를 끄고 다음과 같은 상황이 나타날 경우 라이트 보정이 자동으로 시작됩니다.
 - [라이트 보정] 설정이 프로젝트의 [초기화] 메뉴에서 [주기적으로 실행]으로 설정되어 있습니다
 - 라이트가 마지막으로 보정된 후 100시간이 경과한 경우
 - 프로젝터를 20분 이상 계속 사용한 경우
- 프로젝트가 직접 종료 기능을 지원하기 때문에 차단기를 사용하여 직접 프로젝터를 끌 수 있습니다.

- 1** 제어판이나 리모컨의 **【Standby】** 버튼을 누릅니다. 프로젝트에 종료 확인 화면이 나타납니다.

- 2** **【Standby】** 버튼을 다시 한 번 누릅니다. (켜진 상태로 두려면 다른 버튼을 누르십시오.) 프로젝트에서 경고음이 두 번 울리고 라이트와 상태 표시등이 꺼집니다.
- 3** 프로젝터를 운반하거나 보관할 때는 프로젝트의 모든 표시등이 꺼졌는지 확인한 후 전원 코드의 플러그를 뽑으십시오.

네트워크를 통해 프로젝터를 모니터링하고 제어할 뿐만 아니라 영상을 프로젝터에 보낼 수도 있습니다.

이러한 작업을 수행하려면 먼저 다음을 수행해야 합니다.

- 프로젝터를 네트워크에 연결합니다.
- 프로젝터의 [네트워크] 메뉴를 사용하여 프로젝터와 컴퓨터를 설정합니다.
- 다음 웹사이트에서 다음 네트워크 소프트웨어를 다운로드하여 설치하십시오.
epson.sn
- Epson iProjection 소프트웨어로 네트워크 투사 방식에 맞게 컴퓨터를 설정할 수 있습니다. 네트워크를 통해 사용자의 컴퓨터 화면을 투사해서 대화식 회의를 진행할 수도 있습니다. 지침에 대해서는 Epson iProjection 사용 설명서 (Windows/Mac)를 참조하십시오.
- Epson Projector Management 소프트웨어(Windows만)에서 프로젝터를 모니터링하고 제어하기 위해 컴퓨터를 설정합니다. 지침에 대해서는 Epson Projector Management 사용 설명서를 참조하십시오.

▶ 관련 링크

- "유선 네트워크에 연결하기" p.41
- "유선 네트워크 설정 선택하기" p.41

유선 네트워크에 연결하기

프로젝터를 유선 로컬 영역 네트워크 (LAN) 에 연결하려면, 100Base-TX 또는 10Base-T 네트워크 케이블을 사용합니다. 데이터 전송이 적절하게 이루어지게하려면 Category 5 이상의 차폐 케이블을 사용합니다.

- 1 네트워크 케이블의 한쪽 끝을 네트워크 허브, 스위치 또는 라우터에 연결합니다.

- 2 케이블의 다른 한쪽 끝을 프로젝터의 LAN 포트에 연결합니다.

유선 네트워크 설정 선택하기

네트워크에 연결된 컴퓨터에서 투사할 수 있으려면 우선 프로젝터에서 네트워크 설정을 선택해야 합니다.



이미 프로젝터를 LAN 포트를 사용해서 유선 네트워크에 연결했는지 확인하십시오.

- 1 **【Menu】** 버튼을 누르고 [네트워크] 메뉴를 선택한 다음 **【Enter】** 키를 누릅니다.
- 2 [네트워크 구성으로] 를 선택하고 **【Enter】** 키를 누릅니다.
- 3 [기본 설정] 메뉴를 선택하고 **【Enter】** 키를 누릅니다.
- 4 필요할 경우 기본 옵션을 선택합니다.
 - [프로젝터 이름] 옵션으로 알파벳을 최대 16자까지 입력해서 네트워크를 통해 프로젝터를 식별할 수 있습니다.
 - [PJLink 비밀번호] 옵션으로 알파벳을 최대 32자까지 입력해서 프로젝터 제어에 PJLink 프로토콜을 이용할 수 있습니다.
 - [Remote 암호] 옵션으로 최대 32개의 영숫자 문자를 입력해서 기본 제어를 사용하여 프로젝터에 액세스할 수 있습니다. (사용자 이름은 EPSONREMOTE입니다. 기본적으로 암호가 설정되어 있지 않습니다.)
 - [Web 비밀번호] 옵션으로 알파벳을 최대 32자까지 입력해서 웹을 통해 프로젝터에 액세스할 수 있습니다. (사용자 이름은 EPSONWEB입니다. 기본적으로 암호가 설정되어 있지 않습니다.)
 - [중재자 비밀번호] 옵션으로 4자릿수 비밀번호를 입력해서 Epson iProjection을 사용하여 프로젝터에 중재자로서 액세스할 수 있습니다. (기본적으로 암호가 설정되어 있지 않습니다.)

- [프로젝터 키워드] 옵션으로 보안 비밀번호를 활성화시키면 제삼자가 프로젝트에 액세스하는 것을 막을 수 있습니다. Epson iProjection을 사용해서 컴퓨터에 임의로 표시되는 키워드를 입력해야만 프로젝트에 액세스하고 현재 화면을 공유할 수 있습니다.
- [디스플레이 키워드] 로 설정하면 Epson iProjection을 사용해서 프로젝트에 액세스할 때 투사된 이미지에 프로젝트 키워드를 표시할지 여부를 선택할 수 있습니다.
- [LAN 정보 표시] 옵션으로 프로젝트의 네트워크 정보의 표시 형식을 볼 수 있습니다.



화상 키보드를 이용해서 숫자나 글자를 입력할 수 있습니다. 리모컨의 화살표 버튼을 눌러서 글자를 강조 표시한 다음 **【Enter】** 키를 눌러서 해당 글자를 선택합니다.
리모컨의 **【Num】** 버튼을 누른 상태에서 숫자 버튼을 눌러 숫자를 입력할 수도 있습니다.

5 [유선LAN] 메뉴를 선택하고 **【Enter】** 키를 누릅니다.

6 필요한 경우 네트워크용 IP 설정을 할당합니다.

- 네트워크에서 주소가 자동으로 할당될 경우 [IP 설정] 을 선택해서 [DHCP] 설정을 [On] 으로 설정하십시오.
- 사용자가 직접 주소를 설정해야 할 경우 [IP 설정] 을 선택해서 [DHCP] 설정을 [Off] 로 설정한 다음 필요에 따라 [IP 주소] , [서브네트 마스크 값] 및 [게이트웨이] 를 입력하십시오.
- 프로젝터를 IPv6을 통해서 네트워크에 연결하려면, [IPv6 설정] 을 선택하여 [IPv6] 설정을 [On] 으로 설정하고, 필요한 경우 [자동 구성] 설정과 [임시 주소 사용] 설정을 설정합니다.



표시된 키보드에서 원하는 숫자를 강조 표시하려면 리모컨의 화살표 버튼을 누릅니다. 강조 표시된 숫자를 선택하려면 **【Enter】** 키를 누릅니다.

7 LAN 대기 화면과 홈 화면에 IP 주소가 표시되지 않도록 하려면 [IP 주소 디스플레이] 설정을 [Off] 로 설정합니다.

8 설정 내용 선택이 끝나면 [설정 완료] 를 선택하고 화면 지시사항에 따라 설정 내용을 저장하고 메뉴를 종료합니다.



[Web 비밀 번호] 가 설정되지 않은 경우 암호를 설정하라는 화면이 표시됩니다. 화면에 표시되는 지침에 따라 암호를 설정합니다.

9 리모컨의 **【LAN】** 버튼을 누르십시오.

LAN 대기 화면에 올바른 IP 주소가 보이면 유선 네트워크 설정이 완료된 것입니다.

▶ 관련 링크

- "화상 키보드 사용법" [p.55](#)

네트워크를 통해 프로젝터를 모니터링하고 제어할 뿐만 아니라 영상을 프로젝터에 보낼 수도 있습니다.

이러한 작업을 수행하려면 먼저 다음을 수행해야 합니다.

- Epson 802.11a/b/g/n 무선 LAN 모듈을 프로젝터에 설치합니다.
- 프로젝터의 [네트워크] 메뉴를 사용하여 프로젝터와 컴퓨터를 설정합니다.
- 다음 웹사이트에서 다음 네트워크 소프트웨어를 다운로드하여 설치하십시오. epson.sn
- Epson iProjection(Windows/Mac) 소프트웨어를 이용하면 네트워크를 통해 사용자의 컴퓨터 화면을 투사해서 대화식 회의를 진행할 수 있습니다. 지침에 대해서는 Epson iProjection 사용 설명서 (Windows/Mac)를 참조하십시오.
- Epson iProjection(iOS/Android) 앱을 사용하여 iOS, Android 또는 Chromebook 장치에서 투사할 수 있습니다.
Epson iProjection은 App Store나 Google Play에서 무료로 다운로드할 수 있습니다. App Store나 Google Play와 통신할 때 발생하는 모든 요금은 고객의 책임입니다.
- Epson Projector Management 소프트웨어(Windows만)에서 프로젝터를 모니터링하고 제어하기 위해 컴퓨터를 설정합니다. 지침에 대해서는 Epson Projector Management 사용 설명서를 참조하십시오.

▶ 관련 링크

- "무선 LAN 모듈 설치하기" [p.43](#)
- "무선 네트워크 설정을 수동으로 선택하기" [p.44](#)
- "Windows에서 무선 네트워크 설정 선택하기" [p.45](#)
- "Mac에서 무선 네트워크 설정 선택하기" [p.46](#)
- "무선 네트워크 보안 설정하기" [p.46](#)
- "QR 코드를 이용해서 모바일 기기에 연결하기" [p.47](#)
- "USB 키를 사용하여 Windows 컴퓨터 연결하기" [p.48](#)

무선 LAN 모듈 설치하기

프로젝터를 무선 네트워크에 연결하여 사용하려면 Epson 802.11a/b/g/n 무선 LAN 모듈을 설치하십시오. 다른 유형의 무선 LAN 모듈을 설치하지 마십시오.

알림

표시등에 청색 불이 들어오거나 깜박이는 동안이나 무선으로 투사하는 동안 절대로 모듈을 제거하지 마십시오. 그럴 경우 모듈이 손상되거나 데이터를 잃을 수 있습니다.

- 1 프로젝터의 전원을 끄고 전원 코드를 뽑습니다.
- 2 그림과 같이 나사를 풀고 에어필터 커버를 제거합니다(테더가 연결되어 있음).

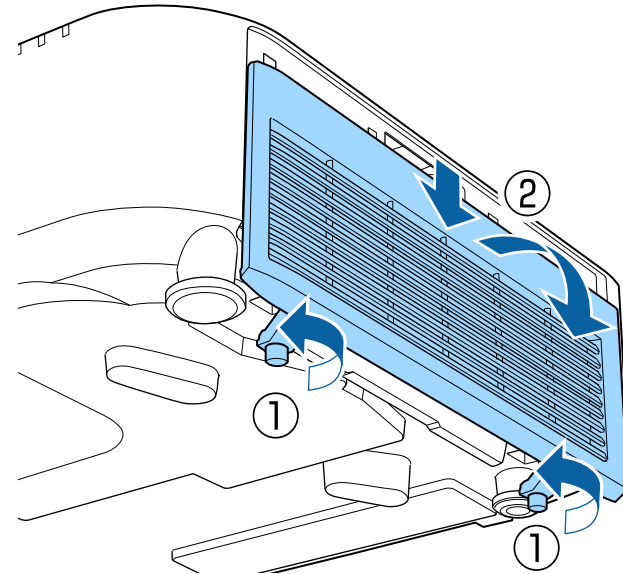

3 무선 LAN 모듈을 무선 LAN 모듈 슬롯에 연결합니다.

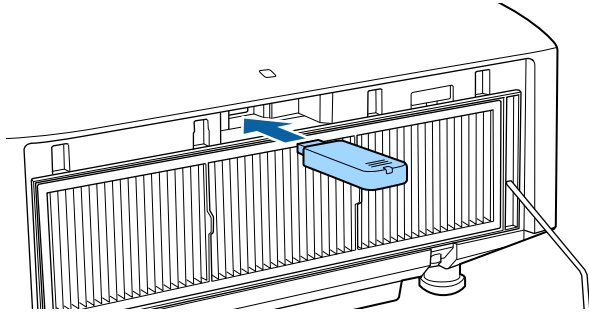

4 그림과 같이 에어필터 커버를 교체하고 나사를 조입니다.

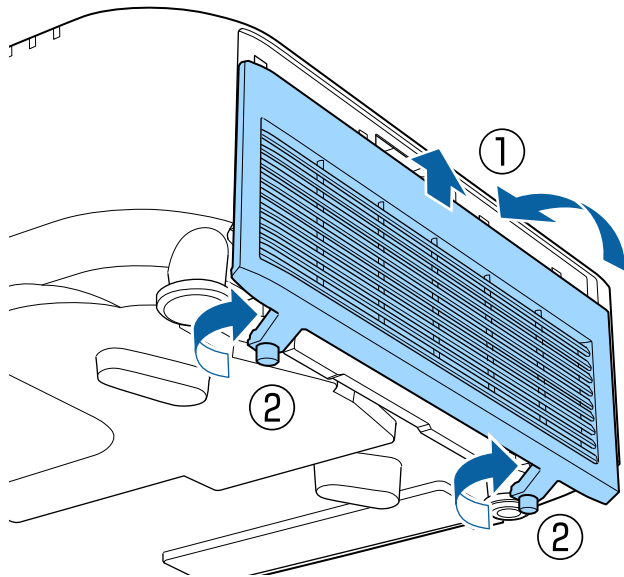

무선 네트워크 설정을 수동으로 선택하기

무선 네트워크로부터 투사할 수 있으려면 우선 프로젝터의 네트워크 설정을 선택해야 합니다.

1 **[Menu]** 버튼을 누르고 **[네트워크]** 메뉴를 선택한 다음 **[Enter]** 키를 누릅니다.

2 **[On]** 을 **[무선LAN 전원]** 설정으로 선택합니다.

3 **[네트워크 구성으로]** 를 선택하고 **[Enter]** 키를 누릅니다.

4 **[기본 설정]** 메뉴를 선택하고 **[Enter]** 키를 누릅니다.

5 필요할 경우 기본 옵션을 선택합니다.

- **[프로젝터 이름]** 옵션으로 알파벳을 최대 16자까지 입력해서 네트워크를 통해 프로젝터를 식별할 수 있습니다.
- **[PJLink 비밀 번호]** 옵션으로 알파벳을 최대 32자까지 입력해서 프로젝터 제어에 PJLink 프로토콜을 이용할 수 있습니다.
- **[Remote 암호]** 옵션으로 최대 32개의 영숫자 문자를 입력해서 기본 제어를 사용하여 프로젝터에 액세스할 수 있습니다. (사용자 이름은 **EPSONREMOTE**입니다. 기본적으로 암호가 설정되어 있지 않습니다.)
- **[Web 비밀 번호]** 옵션으로 알파벳을 최대 32자까지 입력해서 웹을 통해 프로젝터에 액세스할 수 있습니다. (사용자 이름은 **EPSONWEB**입니다. 기본적으로 암호가 설정되어 있지 않습니다.)
- **[중재자 비밀번호]** 옵션으로 4자릿수 비밀번호를 입력해서 Epson iProjection을 사용하여 프로젝터에 중재자로서 액세스할 수 있습니다. (기본적으로 암호가 설정되어 있지 않습니다.)
- **[프로젝터 키워드]** 옵션으로 보안 비밀번호를 활성화시키면 제삼자가 프로젝터에 액세스하는 것을 막을 수 있습니다. Epson iProjection을 사용해서 컴퓨터에 임의로 표시되는 키워드를 입력해야만 프로젝터에 액세스하고 현재 화면을 공유할 수 있습니다.
- **[디스플레이 키워드]** 로 설정하면 Epson iProjection을 사용해서 프로젝터에 액세스할 때 투사된 이미지에 프로젝터 키워드를 표시할지 여부를 선택할 수 있습니다.
- **[LAN 정보 표시]** 옵션으로 프로젝터의 네트워크 정보의 표시 형식을 볼 수 있습니다.



화상 키보드를 이용해서 숫자나 글자를 입력할 수 있습니다. 리모컨의 화살표 버튼을 눌러서 글자를 강조 표시한 다음 **【Enter】**를 눌러서 해당 글자를 선택합니다.

리모컨의 **【Num】** 버튼을 누른 상태에서 숫자 버튼을 눌러 숫자를 입력할 수도 있습니다.

6 [무선LAN] 메뉴를 선택하고 **【Enter】** 키를 누릅니다.

7 [접속 모드] 설정을 선택합니다.

- [신속] 으로 설정하면 무선 통신을 사용하여 여러 대의 스마트폰이나 태블릿 또는 컴퓨터에 직접 연결할 수 있습니다.
- [고급] 으로 설정하면 무선 네트워크 액세스 포인트를 통해 스마트폰이나 태블릿 또는 컴퓨터에 연결할 수 있습니다.

8 [고급] 접속 모드를 선택한 경우 연결하려는 액세스 포인트를 선택하려면 [액세스 지점 검색] 을 선택하십시오.



SSID를 직접 할당해야 할 경우 [SSID] 를 선택해서 SSID를 입력하십시오.

9 [고급] 접속 모드의 경우 필요에 따라 네트워크에 IP 설정을 할당하십시오.

- 네트워크에서 주소가 자동으로 할당될 경우 [IP 설정] 을 선택해서 [DHCP] 설정을 [On] 으로 설정하십시오.
- 사용자가 직접 주소를 설정해야 할 경우 [IP 설정] 을 선택해서 [DHCP] 설정을 [Off] 로 설정한 다음 필요에 따라 [IP 주소] , [서브 넷 마스크 값] 및 [게이트웨이] 를 입력하십시오.
- 프로젝터를 IPv6을 통해서 네트워크에 연결하려면, [IPv6 설정] 을 선택하여 [IPv6] 설정을 [On] 으로 설정하고, 필요한 경우 [자동 구성] 설정과 [임시 주소 사용] 설정을 설정합니다.

10 LAN 대기 화면과 홈 화면에 SSID 또는 IP 주소가 표시되지 않도록 하려면 [SSID 표시] 설정이나 [IP 주소 디스플레이] 설정을 [Off] 로 설정하십시오.

11 설정 내용 선택이 끝나면 [설정 완료] 를 선택하고 화면 지시사항에 따라 설정 내용을 저장하고 메뉴를 종료합니다.



[Web 비밀번호] 가 설정되지 않은 경우 암호를 설정하라는 화면이 표시됩니다. 화면에 표시되는 지침에 따라 암호를 설정합니다.

12 리모컨의 **【LAN】** 버튼을 누릅니다.

LAN 대기 화면에 올바른 IP 주소가 보이면 무선 네트워크 설정이 완료된 것입니다.

프로젝터에 대한 무선 설정이 끝나면 컴퓨터에서 무선 네트워크를 선택해야 합니다. 그러면 네트워크 소프트웨어가 무선 네트워크를 통해 프로젝터로 이미지를 보내기 시작합니다.

▶ 관련 링크

- "화상 키보드 사용법" p.55

Windows에서 무선 네트워크 설정 선택하기

프로젝터를 연결하기 전에 컴퓨터에서 올바른 무선 네트워크를 선택하십시오.

1 Windows 작업 표시줄의 네트워크 아이콘을 클릭해서 무선 유틸리티 소프트웨어에 액세스합니다.

2 고급 연결 모드에 연결되어 있을 경우 프로젝터가 연결되어 있는 네트워크의 이름 (SSID) 을 선택합니다.

3 [연결] 을 클릭합니다.

Mac에서 무선 네트워크 설정 선택하기

프로젝터를 연결하기 전에 Mac에서 올바른 무선 네트워크를 선택하십시오.

- 1** 화면 맨 위의 메뉴 표시줄에서 Wi-Fi 아이콘을 클릭합니다.
- 2** 고급 연결 모드에 연결되어 있을 경우 Wi-Fi가 켜지면 프로젝트가 연결되어 있는 네트워크의 이름(SSID)을 선택합니다.

무선 네트워크 보안 설정하기

무선 네트워크 상에서 프로젝터를 이용하기 위해 프로젝트에 대한 보안을 설정할 수 있습니다. 다음 중에서 사용자의 네트워크에서 사용되는 설정과 맞는 보안 옵션을 설정하십시오.

- WPA2-PSK 보안*
- WPA3-PSK 보안**
- WPA2/WPA3-PSK 보안**
- WPA3-EAP 보안**
- WPA2/WPA3-EAP 보안**

* 신속 연결 모드에서만 이용 가능합니다.

** 고급 연결 모드에서만 이용 가능합니다.



올바른 정보를 입력하는 방법은 네트워크 관리자에게 문의하십시오.

- 1** WPA3-EAP 또는 WPA2/WPA3-EAP 보안을 설정하려면, 디지털 인증 파일이 프로젝트 등록과 호환되고 USB 저장 장치에 직접 저장되는지 확인하십시오.
- 2** **【Menu】** 버튼을 누르고 **【네트워크】** 메뉴를 선택한 다음 **【Enter】** 키를 누릅니다.

- 3** **【네트워크 구성으로】** 를 선택하고 **【Enter】** 키를 누릅니다.
- 4** **【무선LAN】** 메뉴를 선택하고 **【Enter】** 키를 누릅니다.
- 5** **【보안】** 설정을 선택하고 **【Enter】** 키를 누릅니다.
- 6** 사용자의 네트워크 설정에 맞는 보안 설정을 선택합니다.
- 7** 선택한 보안에 따라 다음 중 한 가지를 수행하십시오.
 - **【WPA2-PSK】** , **【WPA3-PSK】** 또는 **【WPA2/WPA3-PSK】** : **【설정 완료】** 를 선택하고 화면 지시사항에 따라 설정 내용을 저장하고 메뉴를 종료합니다.
 - **【WPA3-EAP】** , **【WPA2/WPA3-EAP】** : **【EAP 설정】** 을 선택하고 **【Enter】** 키를 누릅니다.
- 8** 인증 프로토콜을 **【EAP 유형】** 설정으로 선택합니다.
- 9** 인증서를 가져오려면, 인증서 유형을 선택하고 **【Enter】** 키를 누릅니다.
 - **【EAP-TLS】** 유형에 대한 **【클라이언트 인증서】**
 - 모든 EAP 유형에 대한 **【CA 인증】**



또한 웹 브라우저에서 디지털 인증서를 등록할 수 있습니다. 그러나 반드시 한 번만 등록하십시오. 그렇게 하지 않을 경우 인증서가 올바르게 설치되지 않을 수 있습니다.

- 10** **【등록】** 을 선택하고 **【Enter】** 키를 누릅니다.
- 11** 화면 지시사항을 따라 USB 저장 장치를 프로젝트의 USB-A 포트에 연결합니다.
- 12** **【Enter】** 키를 눌러 인증서 목록을 표시합니다.

13 표시된 목록을 사용하여 가져올 인증서를 선택합니다.
해당 인증서의 암호를 입력할 것을 요구하는 메시지가 표시됩니다.

14 암호를 입력하고 **[Enter]** 키를 누릅니다.
인증서를 가져오고 완료 메시지가 나타납니다.

- 15** 필요한 경우 사용자 EAP 설정을 선택합니다.
- [유저명] 에 64개 이하의 영숫자 문자로 사용자 이름을 입력할 수 있습니다. 32자를 초과하여 입력하려면 웹 브라우저를 사용하십시오. 클라이언트 인증서를 가져올 때 인증서 발행 대상의 이름이 자동으로 설정됩니다.
 - [PEAP] 유형을 사용할 때 [암호] 에 최대 64개의 영숫자 문자를 인증용 암호로 입력할 수 있습니다. 32자를 초과하여 입력하려면 웹 브라우저를 사용하십시오.
 - [서버 인증서 확인] 에서는 CA 인증이 설정되어 있을 때 서버 인증서 확인 여부를 선택할 수 있습니다.
 - [Radius 서버 이름] 에서는 확인할 서버 이름을 입력할 수 있습니다.

16 설정이 완료되면 [설정 완료] 를 선택하고 화면 지시사항에 따라 설정 내용을 저장하고 메뉴를 종료합니다.

▶ **관련 링크**

- "지원되는 클라이언트 및 CA 인증" [p.47](#)

지원되는 클라이언트 및 CA 인증

다음과 같은 종류의 디지털 인증을 등록할 수 있습니다.

클라이언트 인증서(EAP-TLS)

사양	설명
형식	PKCS#12
확장자	PFX, P12
암호화	RSA
해시	MD5/SHA-1/SHA-256/SHA-384/SHA-512
키 길이	512/1024/2048/4096 비트
암호*	최대 64개의 영숫자 문자, 필수

CA 인증서(PEAP/EAP-TLS)

사양	설명
형식	X509v3
확장자	DER/CER/PEM
암호화	RSA
해시	MD5/SHA-1/SHA-256/SHA-384/SHA-512
키 길이	512/1024/2048/4096 비트
인코딩	BASE64/Binary

* 웹 브라우저를 사용하여 32자 이상을 입력해야 합니다.

QR 코드를 이용해서 모바일 기기에 연결하기

프로젝터에 사용할 무선 네트워크 설정 내용을 선택한 다음, 화면 QR 코드가 표시되도록 한 다음, 이 코드로 Epson iProjection(iOS/Android) 앱을 이용해서 모바일 기기에 연결하면 됩니다.



- 사용자의 장치에 Epson iProjection 최신 버전이 설치되어 있어야 합니다.
- Epson iProjection은 App Store나 Google Play에서 무료로 다운로드할 수 있습니다. App Store나 Google Play와 통신할 때 발생하는 모든 요금은 고객의 책임입니다.
- 신속 연결 모드에서 Epson iProjection을 사용할 때 보안을 설정할 것을 권장합니다.

1 리모컨의 **【LAN】** 버튼을 누르십시오.
QR 코드는 투사된 표면에 표시되어 있습니다.



- QR 코드가 보이지 않을 경우, 프로젝터의 [네트워크] 메뉴에서 [LAN 정보 표시] 를 [텍스트 & QR 코드] 로 설정합니다.
 ⬅ [네트워크] > [네트워크 구성으로] > [기본 설정] > [LAN 정보 표시]
- QR 코드를 숨기려면 **【Esc】** 버튼을 누르십시오.
- QR 코드가 숨겨져 있는 경우, 이 코드를 표시하려면 **【Enter】** 버튼을 누르십시오.

2 사용자의 모바일 기기에서 Epson iProjection을 시작합니다.

3 Epson iProjection을 이용해서 투사된 QR 코드를 읽은 다음 프로젝터에 연결합니다.



QR 코드를 정확하게 읽으려면 투사된 코드가 모바일 기기의 QR 코드 리더 안에 들어올 수 있도록 화면을 정면에서 가까이 바라보아야 합니다. 화면에서 너무 멀리 떨어져 있으면 코드가 읽히지 않을 수 있습니다.

연결되어 있는 경우, ≡에서 [Contents] 메뉴를 선택한 후 투사하려는 파일을 선택합니다.

USB 키를 사용하여 Windows 컴퓨터 연결하기

USB 플래시 드라이브를 USB 키로 설정하여 프로젝터를 무선 LAN을 지원하는 Windows 컴퓨터에 빠르게 연결할 수 있습니다. USB 키를 만들면 네트워크 프로젝터에서 신속하게 영상을 투사할 수 있습니다.

1 Epson iProjection(Windows) 소프트웨어의 [USB 키 설치 도구] 를 사용하여 USB 키를 설치합니다.



지침에 대해서는 Epson iProjection 사용 설명서 (Windows/Mac)를 참조하십시오.

2 무선 LAN 모듈이 프로젝터에 설치되어 있어야 합니다.

3 프로젝터의 전원을 켭니다.

4 리모컨의 **【LAN】** 버튼을 누르십시오.

LAN 대기 화면이 표시됩니다. SSID와 IP 주소가 표시되어 있는지 확인합니다.

5 프로젝터의 USB-A 포트(설치된 경우)에서 무선 LAN 모듈을 제거하고 USB 키를 동일한 포트에 끼웁니다.

네트워크 정보 업데이트가 완료되었다는 메시지 표시가 나타납니다.

6 USB 키를 제거합니다.

사용자의 프로젝터에 무선 LAN 모듈이 필요할 경우 무선 LAN 모듈을 프로젝터에 다시 삽입하십시오.

7 USB 키를 컴퓨터의 USB 포트에 연결합니다.

8 화면 지시사항에 따라 필요한 응용 프로그램을 설치합니다.



- Windows 방화벽 메시지가 나타나면 [예] 를 클릭해서 방화벽을 비활성화하십시오.
- 소프트웨어를 설치하려면 관리자 권한이 필요합니다.
- 자동으로 설치되지 않을 경우, USB 키에서 [MPPLaunch.exe] 를 더블 클릭하십시오.

몇 분 후 컴퓨터 이미지가 프로젝터에서 표시됩니다.

9 무선 투사가 완료되면 Windows 작업 표시줄에서 [하드웨어 안전하게 제거] 옵션을 선택한 후 컴퓨터에서 USB 키를 제거합니다.



무선 LAN 연결을 다시 활성화하려면 컴퓨터를 새로 시작해야 할 수도 있습니다.

HTTPS 프로토콜을 사용하면 프로젝터와 이와 통신하는 웹 브라우저 간의 보안을 강화할 수 있습니다. 이를 위해, 서버 인증서를 만들고 이를 프로젝터에 설치한 후 프로젝터 메뉴에서 [보안 HTTP] 설정을 켜서 웹 브라우저의 신뢰성을 확인합니다.

☛ [네트워크] > [네트워크 구성으로] > [기타] > [보안 HTTP]

서버 인증서를 설치하지 않더라도, 프로젝터가 자체 서명 인증서를 자동으로 만들어 통신을 허용합니다. 그러나 자체 서명 인증서는 웹 브라우저에서 신뢰성을 확인할 수 없기 때문에 웹 브라우저에서 프로젝터에 액세스하면 서버의 신뢰성에 대한 경고가 표시됩니다. 이 경고가 표시되어도 통신이 끊어지지 않습니다.

▶ 관련 링크

- "메뉴를 이용해서 웹 서버 인증서 가져오기" p.50

메뉴를 이용해서 웹 서버 인증서 가져오기

웹 서버 인증서를 만들고, 프로젝터 메뉴와 외부 저장 장치를 사용하여 이를 가져올 수 있습니다.



- USB 플래시 드라이브를 이 모델의 외부 저장 장치로 사용할 수 있습니다.
- 또한 웹 브라우저에서 디지털 인증서를 등록할 수 있습니다. 그러나 반드시 한 번만 등록하십시오. 그렇게 하지 않을 경우 인증서가 올바르게 설치되지 않을 수 있습니다.

- 1 디지털 인증서 파일이 프로젝터 등록 정보와 호환되고 USB 저장 장치에 직접 저장되어 있는지 확인하십시오.
- 2 【Menu】 버튼을 누르고 [네트워크] 메뉴를 선택한 다음 【Enter】 키를 누릅니다.
- 3 [네트워크 구성으로] 를 선택하고 【Enter】 키를 누릅니다.

- 4 [기타] 메뉴를 선택하고 【Enter】 키를 누릅니다.
- 5 [보안 HTTP] 설정을 [On] 으로 설정합니다.
- 6 [웹 서버 인증서] 를 선택하고 【Enter】 키를 누릅니다.
- 7 [등록] 을 선택하고 【Enter】 키를 누릅니다.
- 8 화면 지시사항을 따라 USB 저장 장치를 프로젝터의 USB-A 포트에 연결합니다.
- 9 【Enter】 키를 눌러 인증서 목록을 표시합니다.
- 10 표시된 목록을 사용하여 가져올 인증서를 선택합니다.
해당 인증서의 암호를 입력할 것을 요구하는 메시지가 표시됩니다.
- 11 암호를 입력하고 【Enter】 키를 누릅니다.
인증서를 가져오고 완료 메시지가 나타납니다.

▶ 관련 링크

- "지원되는 웹 서버 인증서" p.50

지원되는 웹 서버 인증서

다음과 같은 종류의 디지털 인증을 등록할 수 있습니다.

웹 서버 인증서 (보안 HTTP)

사양	설명
형식	PKCS#12
확장자	PFX, P12

사양	설명
암호화	RSA
해시	MD5/SHA-1/SHA-256/SHA-384/SHA-512
키 길이	512/1024/2048/4096 비트
일반 이름	네트워크 호스트 이름
조직	옵션
암호*	최대 64개의 영숫자 문자, 필수

* 웹 브라우저를 사용하여 32자 이상을 입력해야 합니다.

메뉴 설정 조정하기

프로젝터 메뉴 시스템에 액세스하거나 프로젝터 설정 내용을 변경하려면 이 절에 나와 있는 지시사항을 따르십시오.

▶ 관련 링크

- "홈 화면" [p.53](#)
- "프로젝터의 메뉴 사용법" [p.54](#)
- "화상 키보드 사용법" [p.55](#)
- "프로젝터 기본 기능 사용법" [p.56](#)
- "메뉴 설정 내용을 프로젝터 간에 복사하기(배치 설정)" [p.70](#)

홈 화면 기능을 이용하면 손쉽게 이미지 소스를 선택하거나 유용한 각종 기능에 액세스할 수 있습니다.

리모컨에 있는  버튼을 누르면 홈 화면을 표시할 수 있습니다. 프로젝터를 켤 때 홈 화면을 표시하려는데 신호가 입력되지 않을 경우 [홈 화면 자동 표시] 를 [On] 으로 설정합니다.

☛ [고급 설정] > [홈 화면] > [홈 화면 자동 표시]

리모컨에 있는 화살표 버튼을 눌러서 메뉴 항목을 선택한 다음 **[Enter]**를 누릅니다.



- ① 투사하려는 소스를 선택합니다.
- ② 연결 가이드가 화면에 표시됩니다. 스마트폰이나 컴퓨터 등 사용하고 있는 장치에 따라 무선 연결 방법을 선택할 수 있습니다.
- ③ 프로젝터가 콘텐츠 재생 모드에 있다는 표시입니다.
- ④ 도움말 화면이 표시됩니다.
- ⑤ 프로젝터의 메뉴가 표시됩니다.
- ⑥ 프로젝터의 [고급 설정] 메뉴에 있는 [홈 화면] 에 할당된 메뉴 옵션이 수행됩니다.
- ⑦ 라이트의 밝기를 선택합니다.

⑧ 프로젝터의 컬러 모드를 변경할 수 있습니다.



- 아무런 활동 없이 10분이 지나면 홈 화면이 사라지고 이전에 있던 화면으로 돌아갑니다(현재 입력 소스 화면 또는 신호 없음 메시지).

프로젝터의 각종 메뉴를 사용해서 프로젝터의 작동 방법을 제어할 수 있도록 설정 내용을 조정할 수 있습니다. 프로젝터 메뉴는 화면에 나와 있습니다.

8 메뉴에서 나가려면 **【Menu】** 또는 **【Esc】**를 누르면 됩니다.

- 1** 제어판이나 리모컨의 **【Menu】** 버튼을 누릅니다.
 [영상] 메뉴 설정이 나와 있는 메뉴 화면이 나타납니다.

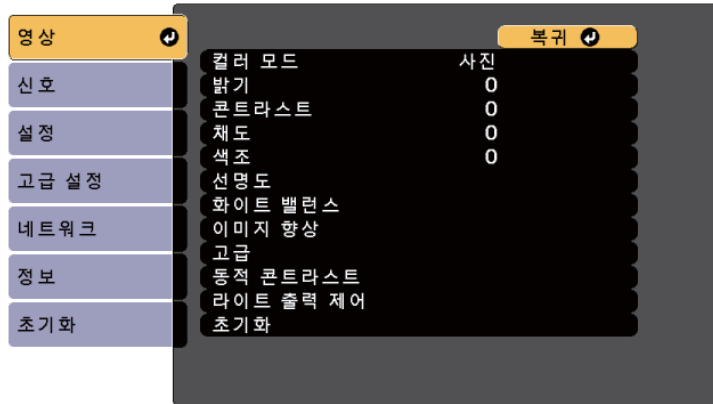

- 2** 위 또는 아래 화살표를 누르면 왼쪽에 나열된 메뉴 사이에서 이동할 수 있습니다. 각 메뉴에 대한 설정 내용이 오른쪽에 표시됩니다.



사용 가능한 설정은 현재 입력 소스에 따라 달라집니다.

- 3** 표시된 메뉴에서 설정을 변경하려면 **【Enter】**를 누르십시오.
4 위 또는 아래 화살표를 누르면 설정 사이에서 이동할 수 있습니다.
5 메뉴 화면 하단에 열거된 버튼을 이용해서 설정을 변경합니다.
6 메뉴 설정을 모두 기본값으로 되돌리려면 **【초기화】** 를 누르십시오.
7 설정이 끝나면 **【Esc】**를 누릅니다.

화상 키보드를 이용해서 숫자나 글자를 입력할 수 있습니다.

- 1** 제어판이나 리모컨에 있는 화살표 버튼을 이용해서 입력하려는 숫자나 글자를 선택한 다음 **[Enter]** 버튼을 누릅니다.

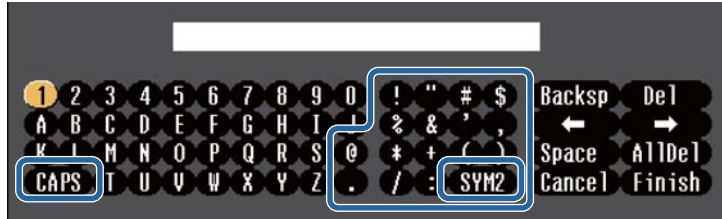

[CAPS] 키를 선택할 때마다 글자가 대문자와 소문자 간에 바뀝니다. [SYM1/2] 키를 선택할 때마다 테두리가 쳐진 기호가 바뀝니다.

- 2** 텍스트를 입력한 다음 키보드에서 **[Finish]** 키를 눌러서 입력한 항목을 확인합니다. **[Cancel]** 키를 누르면 텍스트 입력을 취소할 수 있습니다.



사용자의 컴퓨터에서 웹 브라우저를 이용해서 프로젝터 설정과 투사 방식 제어를 네트워크를 통해 선택할 수 있습니다.
일부 기호의 경우 화상 키보드를 이용해서 입력할 수 없습니다. 텍스트를 입력하려면 웹 브라우저를 이용하십시오.

▶ 관련 링크

- "화상 키보드를 이용해서 입력할 수 있는 텍스트" [p.55](#)

화상 키보드를 이용해서 입력할 수 있는 텍스트

화상 키보드를 이용해서 다음과 같은 텍스트를 입력할 수 있습니다.

텍스트 유형	세부사항
숫자	0123456789
알파벳	ABCDEFGHIJKLMNOPQRSTUVWXYZ abcdefghijklmnopqrstuvwxyz
기호	!"#\$%&'()*+,-./:;<=>?@[\\]^_`{ }~

프로젝터의 기본 기능을 사용하려면 이 절에 나와 있는 지시사항을 따르십시오.

▶ 관련 링크

- "프로젝터 설정하기" p.56
- "영상 투사하기" p.58
- "이미지 위치 및 모양 조정하기" p.60
- "이미지 품질 조정하기" p.62
- "여러 대의 프로젝터 사용하기" p.64
- "프로젝터 화질 유지 관리" p.66
- "프로젝터의 설정 관리하기" p.67

프로젝터 설정하기

이 섹션에는 프로젝터 설정 관련 지침이 나와 있습니다.

▶ 관련 링크

- "메시지 표시" p.56
- "대기 확인" p.56
- "절전 모드" p.56
- "경고음" p.57
- "표시등" p.57
- "날짜&시간" p.57
- "언어" p.57
- "화면표시 설정" p.57
- "에너지 절약 모드" p.57

메시지 표시

입력 소스 이름, 컬러 모드 이름, 화면 비율, 신호 없음 메시지 또는 고온 경고 등의 메시지를 투사 영상에 표시하거나 숨길 수 있습니다.

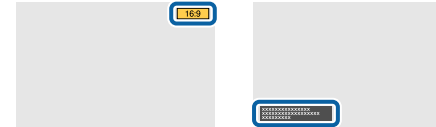

실행 방법

☛ [고급 설정] > [화면 표시] > [메시지 표시]

대기 확인

[Off] 로 설정된 경우 전원 버튼을 한 번 눌러 간단히 프로젝터를 끌 수 있습니다.

실행 방법

☛ [고급 설정] > [화면 표시] > [대기 확인]

절전 모드

[On] 으로 설정할 경우 비활성화 기간이 지나면 프로젝터의 전원이 자동으로 꺼 집니다.

[절전 모드 타이머] 설정에서 간격을 설정할 수도 있습니다.

실행 방법

☛ [고급 설정] > [동작 설정] > [절전 모드]

☛ [고급 설정] > [동작 설정] > [절전 모드 타이머]

경고음

[Off] 로 설정할 경우 전원이 켜지거나 꺼졌거나 냉각이 종료되었음을 알리기 위한 확인 경고음을 끌 수 있습니다.

실행 방법

☛ [고급 설정] > [동작 설정] > [고급] > [경고음]

표시등

[Off] 로 설정하면 프로젝터에 있는 표시등을 끌 수 있습니다.

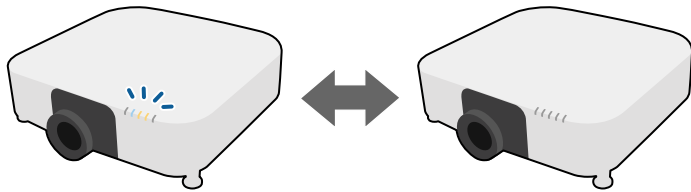

실행 방법

☛ [고급 설정] > [동작 설정] > [고급] > [표시등]

날짜&시간

프로젝터의 시스템 시간 및 날짜 설정을 조정할 수 있습니다.

실행 방법

☛ [고급 설정] > [동작 설정] > [날짜&시간]

언어

프로젝터 메뉴나 메시지 표시에 사용할 언어를 선택할 수 있습니다.

실행 방법

☛ [고급 설정] > [언어]

화면표시 설정

투사 영상에서 메뉴 또는 메시지를 표시하거나 숨길 수 있습니다.

실행 방법

리모컨의 **[On-Screen]** 버튼을 누릅니다.



- 버튼을 누를 때마다 메뉴와 메시지가 표시되거나 숨겨집니다.
- [화면표시 설정] 이 활성화된 경우 프로젝터 메뉴를 조작할 수 없습니다(컬러 모드 및 입력 소스 전환 시는 예외).

에너지 절약 모드

[On] 으로 설정할 경우 라이트 밝기를 자동으로 조정하여 소비전력을 절약할 수 있습니다. 라이트 밝기는 60분에 걸쳐 점진적으로 조정되며 영상 외관을 바꾸지 않습니다.

[다중 투사 방식] 또는 [고정 모드] 기능을 사용할 경우 [Off] 로 설정하여 프로젝터 간의 밝기 차이를 보정하십시오.

실행 방법

☛ [설정] > [밝기 설정] > [에너지 절약 모드]



다음 경우에 이 기능이 비활성화됩니다.

- 이 [블렌딩/검정 레벨] 또는 [검정 레벨] 로 설정되는 경우.
☛ [고급 설정] > [다중 투사 방식] > [가장자리 블렌딩]
- [컬러 모드] 가 [다중 투사 방식] 으로 설정된 경우.
☛ [영상] > [컬러 모드]
- [라이트 모드] 가 [사용자 지정] 으로 설정된 경우.
☛ [설정] > [밝기 설정] > [라이트 모드]

영상 투사하기

이 섹션에서는 이미지를 투사하는 지침을 제공합니다.

▶ 관련 링크

- "소스 검색" p.58
- "A/V 소거" p.58
- "일시정지" p.58
- "음량" p.59
- "화면설정" p.59
- "화면 유형" p.59
- "투사 방식" p.59
- "테스트 패턴" p.60
- "콘텐츠 재생" p.60
- "배경 표시" p.60
- "시작 화면" p.60

소스 검색

컴퓨터나 DVD 플레이어와 같은 여러 개의 영상 소스가 프로젝터에 연결되어 있을 때 영상 소스를 다른 영상 소스로 전환할 수 있습니다.

실행 방법

- 원하는 소스의 이미지가 나타날 때까지 제어판이나 리모콘의 **【Search】**(리모콘) 또는 **【Source Search】**(제어판)의 버튼을 누릅니다.
- 리모콘에서 원하는 소스의 버튼을 누르십시오. 해당 소스에 포트가 한 개 이상 있을 경우 버튼을 다시 한 번 누르면 소스를 순환하게 됩니다.
- 리모콘의  버튼을 누릅니다. 그런 다음 표시된 화면에서 사용하려는 소스를 선택합니다.

A/V 소거

투사된 이미지와 사운드를 일시적으로 끌 수 있습니다. 그러나 동영상의 소리나 동작은 계속 재생되기 때문에 정지한 지점에서 투사를 다시 시작할 수는 없습니다.

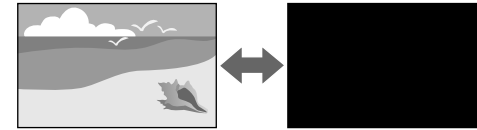

실행 방법

제어판이나 리모콘의 **【Shutter】** 버튼을 누릅니다. 이미지와 사운드를 도로 켜려면 **【Shutter】**를 한 번 더 누릅니다.



- 비디오를 켜거나 끌 때 페이드 아웃 또는 페이드 인 효과를 추가할 수 있습니다.
- A/V 소거 기능을 해제하는 방법을 제한할 수 있습니다.
 [고급 설정] > [동작 설정] > [A/V 뮤트 설정]

일시정지

비디오나 컴퓨터 프레젠테이션에서 일시적으로 비디오 동작을 중지시킬 수 있으며 현재 영상을 화면에 고정시킬 수 있습니다. 그러나 동영상의 소리나 동작은 계속 재생되기 때문에 정지한 지점에서 투사를 다시 시작할 수는 없습니다.

실행 방법

리모콘의 **【Freeze】** 버튼을 누릅니다. 비디오 동작을 다시 시작하려면 **【Freeze】** 버튼을 한 번 더 누릅니다.



리모컨의 **【Freeze】** 버튼을 누르면 현재 투사 중인 영상을 캡처하여 이를 테스트 패턴으로 사용할지 여부를 묻는 화면이 표시됩니다.

일시정지 중에 **【Enter】** 키를 눌러서 투사 영상을 테스트 패턴으로 캡처하면 캡처된 영상을 테스트 패턴 중 하나로 사용할 수 있습니다. 캡처된 이미지를 투사하는 동안 렌즈 이동, 초점, 왜곡, 형상 보정 등의 조정을 수행할 수 있습니다.

캡처된 테스트 패턴은 프로젝터를 끌 때까지 사용할 수 있습니다.



특정 비디오 입력 소스에 대해 항상 특정 화면 비율을 사용하려는 경우 [신호] 메뉴를 이용해서 해당 비율을 선택하면 됩니다.

음량

Audio Out 포트로부터의 오디오 음량을 조정할 수 있습니다.

실행 방법

- 프로젝터의 메뉴 변경:
 ● [설정] > [음량]

화면설정

프로젝터는 화면 비율이라고 하는 여러 가로 세로 비율로 이미지를 투사할 수 있습니다. 일반적으로 비디오 소스의 입력 신호가 이미지의 화면 비율을 결정합니다. 그러나 특정 이미지의 화면 비율을 사용자의 화면에 맞춰서 조정할 수 있습니다.



실행 방법

- 프로젝터의 메뉴 변경:
 ● [신호] > [화면설정]

화면 유형

[화면 유형] 설정을 이용해서 화면에 표시되는 이미지의 화면 비율을 사용하고 있는 화면에 맞출 수 있습니다.

실행 방법

- [고급 설정] > [화면 표시] > [화면 설정] > [화면 유형]



- 필요할 경우 투사 영상의 화면 비율을 조정하십시오.
- [화면 유형] 설정이 변경되면 [EDID] 설정이 자동으로 조정됩니다.

투사 방식

프로젝터 메뉴를 이용해서 상/하 및/또는 좌/우로 이미지가 대칭 이동하도록 투사 모드를 변경할 수 있습니다.

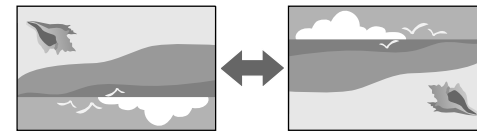

실행 방법

- [고급 설정] > [투사 방식]



리모컨의 **【Shutter】** 버튼을 약 5초 동안 길게 눌러 투사 모드를 변경하여 이미지 위아래를 뒤집을 수 있습니다.

테스트 패턴

테스트 패턴을 화면에 표시해서 컴퓨터나 비디오 장치를 연결하지 않고도 투사 영상을 조정할 수 있습니다.

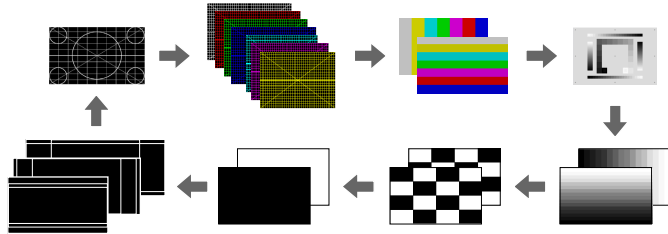

실행 방법

- 제어판이나 리모콘의 **【Test Pattern】** 버튼을 누릅니다.
- 프로젝터의 메뉴 변경:
 - ☛ [설정] > [테스트 패턴]

콘텐츠 재생

이 프로젝터의 콘텐츠 재생 기능을 이용해서 디지털 신호 콘텐츠를 투사할 수 있습니다. 투사 영상에 색상이나 모양 효과를 추가할 수도 있습니다.



다음 소프트웨어를 사용하여 콘텐츠 재생 모드에서 재생할 수 있는 콘텐츠를 만들 수 있습니다.

- Epson Projector Content Manager
- Epson Web Control
- Epson Creative Projection

실행 방법

☛ [설정] > [콘텐츠 재생]

배경 표시

사용할 수 있는 이미지 신호가 없을 경우 화면 배경을 선택할 수 있습니다.

실행 방법

☛ [고급 설정] > [화면 표시] > [배경 표시]

시작 화면

[On] 으로 설정하면 프로젝터가 시작될 때 로고가 표시됩니다.

실행 방법

☛ [고급 설정] > [화면 표시] > [시작 화면]

이미지 위치 및 모양 조정하기

이 섹션에서는 프로젝터를 움직이지 않고 이미지 위치 및 모양을 조정하는 지침을 제공합니다.

▶ 관련 링크

- "렌즈 이동" p.61
- "줌" p.61

- "수평/수직-키스톤" p.61
- "Quick Corner" p.62
- "곡면" p.62
- "모서리 벽" p.62
- "점 보정" p.62

렌즈 이동

스크린 바로 앞에 프로젝터를 설치할 수 없는 경우 렌즈 이동 기능을 이용해서 투사 영상의 위치를 조정할 수 있습니다.

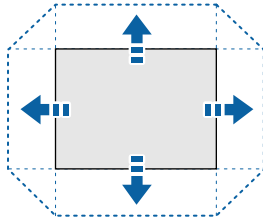

프로젝터의 Specifications 절에서 사용 가능한 렌즈 이동 범위를 확인할 수 있습니다.

실행 방법

- 리모콘의 **【Lens Shift】** 버튼을 누릅니다.
- 렌즈 이동 조정 화면이 표시될 때까지 제어판의 **【Lens】** 버튼을 누릅니다.

⚠ 주의

렌즈를 이동할 때 렌즈 장치 주변에 손을 놓지 마십시오. 렌즈 장치와 프로젝터 사이에 손가락이 끼여 부상을 입을 수 있습니다.



- 정확도를 극대화하려면 프로젝터를 켜고 20분 후에 렌즈 이동을 설정하십시오.
- 이미지 높이를 조정할 때 원하는 위치보다 낮게 이미지를 투사한 후 위로 올리십시오. 이렇게 하면 이미지가 조정 후에 내려가지 않습니다.
- 렌즈 위치가 홈 위치로 설정되었을 때 이미지가 가장 깔끔합니다. 렌즈를 홈 위치로 이동하려면 리모콘의 **【Lens Shift】** 버튼 또는 제어판의 **【Lens】** 버튼을 3초 이상 길게 누르십시오.

줌

이미지 크기를 변경할 수 있습니다.

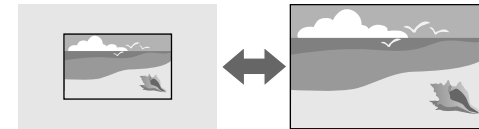

실행 방법

- 리모콘의 **【Zoom】** 버튼을 누릅니다.
- 줌 조정 화면이 표시될 때까지 제어판의 **【Lens】** 버튼을 누릅니다.
- 제어판이나 리모콘의 화살표 버튼을 사용하여 이미지 크기를 조정합니다.

수평/수직-키스톤

수평 및 수직 방향에서 독립적으로 왜곡을 보정할 수 있습니다.

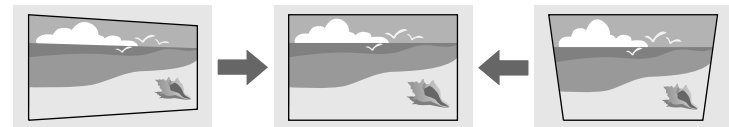

실행 방법

☛ [설정] > [형상 보정] > [수평/수직-키스톤]

Quick Corner

투사된 이미지의 4개의 모서리를 각각 독립적으로 보정할 수 있습니다.

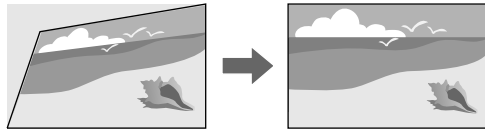

실행 방법

☛ [설정] > [형상 보정] > [Quick Corner]

곡면

같은 반경의 곡면에 투사된 이미지의 모서리와 측면을 보정할 수 있습니다.

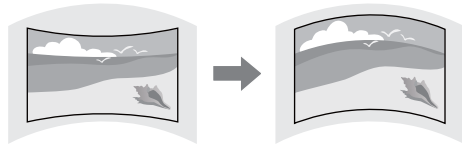

실행 방법

☛ [설정] > [형상 보정] > [곡면]

모서리 벽

오른쪽 각도의 곡면에 투사된 이미지의 모서리와 측면을 보정할 수 있습니다.

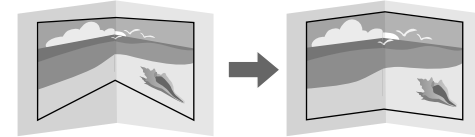

실행 방법

☛ [설정] > [형상 보정] > [모서리 벽]

점 보정

이 기능은 투사 이미지를 격자로 분할해서 선택한 교차점을 좌/우와 상/하로 이동하면서 왜곡을 0.5픽셀씩 증분하여 보정할 수 있습니다.

지정된 세로 열이나 가로 행의 모든 점을 한 번에 보정하는 모드로 전환할 수 있습니다.

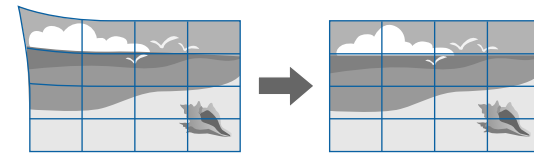

실행 방법

☛ [설정] > [형상 보정] > [점 보정]

이미지 품질 조정하기

이 섹션에서는 이미지 품질을 조정하는 지침을 제공합니다.

▶ 관련 링크

- "초점/왜곡" p.63

- "컬러 모드" p.63
- "이미지 향상" p.63
- "감마" p.64
- "RGBCMY" p.64
- "밝기 설정" p.64

초점/왜곡

초점과 영상 왜곡을 보정할 수 있습니다.

옵션 단초점 렌즈를 설치한 경우 먼저 화면 중앙에서 초점을 교정한 후 주변 영역의 왜곡을 보정합니다. 화면 중앙에 초점을 맞추면 주변 영역이 왜곡되고 흐려질 수 있습니다.

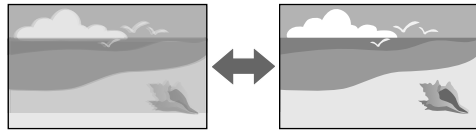

실행 방법

- 리모컨의 **【Focus】** 버튼을 눌러 초점을 보정합니다.
- 리모컨의 **【Distortion】** 버튼을 눌러서 이미지 신호를 최적화하십시오.
- 초점 조정 화면이나 왜곡 조정 화면이 표시될 때까지 제어판의 **【Lens】** 버튼을 누릅니다.
- 제어판이나 리모컨의 화살표 버튼을 사용하여 초점 또는 왜곡을 보정합니다.



이 프로젝터는 이동 기술을 사용하는 4K 디스플레이에서 작동합니다. 초점 또는 이미지 왜곡을 조정하는 데 어려움이 있으면 리모컨의 **【Enter】** 버튼을 사용하여 **[4K <-> Full HD]** 를 선택하십시오.

컬러 모드

본 프로젝터는 다양한 컬러 모드를 갖추고 있어서 여러 시청 환경이나 이미지 유형에 맞게 밝기와 명암, 색상을 최적화할 수 있습니다. 사용자의 이미지와 환경에 맞도록 고안된 모드를 선택하거나 실험 삼아 제공된 각종 모드를 선택해볼 수 있습니다.

실행 방법

- 리모컨의 **【Color Mode】** 버튼을 누르십시오.
- 프로젝터의 메뉴 변경:
 🖱️ [영상] > [컬러 모드]

이미지 향상

이미지의 입력 해상도를 조정하여 강한 질감과 재질의 느낌을 선명한 이미지로 재현할 수 있습니다.

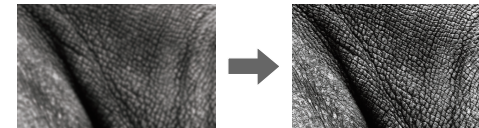

실행 방법

- 🖱️ [영상] > [이미지 향상]

감마

감마 보정 값 중 하나를 선택하거나 감마 그래프를 참조하여 중간 톤 밝기를 조정할 수 있습니다.

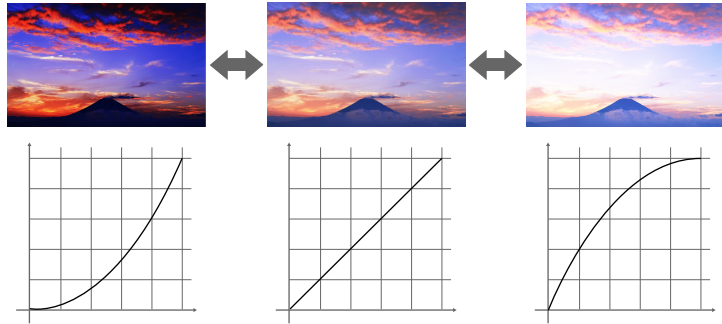

실행 방법

☛ [영상] > [고급] > [감마]

RGBCMY

각 컬러 즉 R(빨강), G(녹색), B(파랑), C(청록), M(진홍), Y(노랑)의 색조, 채도 및 밝기를 각각 조정할 수 있습니다.

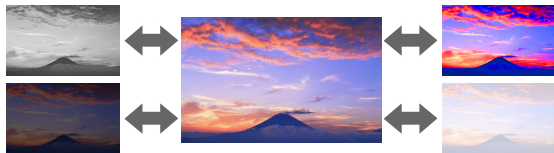

실행 방법

☛ [영상] > [고급] > [RGBCMY]

밝기 설정

라이트의 밝기를 선택할 수 있습니다.

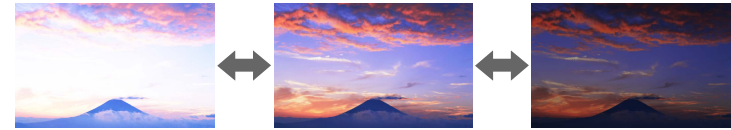

실행 방법

☛ [설정] > [밝기 설정]

여러 대의 프로젝터 사용하기

두 대 이상의 프로젝터에서 투사된 이미지를 합쳐 하나의 통일된 이미지 영역을 만들 수 있습니다. (다중 투사 방식)

▶ 관련 링크

- "상하 촬영" [p.65](#)
- "가장자리 블렌딩" [p.65](#)
- "검정 레벨" [p.65](#)
- "확대/축소" [p.65](#)
- "컬러 매칭" [p.66](#)
- "단순 스테킹" [p.66](#)
- "단순 블렌딩" [p.66](#)
- "프로젝터 연결하기" [p.128](#)

상하촬영

각 프로젝트에 투사 위치를 할당할 수 있습니다.

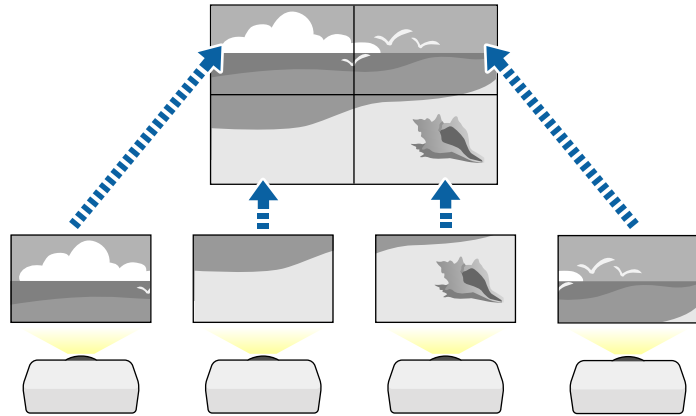

실행 방법

☛ [고급 설정] > [다중 투사 방식] > [상하 촬영]

가장자리 블렌딩

여러 대의 프로젝터에서 이미지를 매끄럽게 하기 위해 [가장자리 블렌딩] 기능을 사용할 수 있습니다.

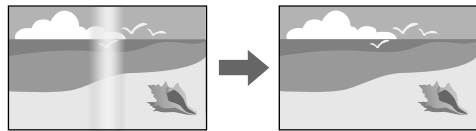

실행 방법

☛ [고급 설정] > [다중 투사 방식] > [가장자리 블렌딩]

검정 레벨

매끄러운 영상을 만들 수 있도록 영상이 중첩되지 않는 영역의 밝기와 컬러톤을 조정할 수 있습니다.

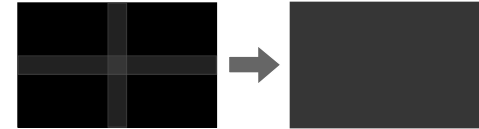

실행 방법

☛ [고급 설정] > [다중 투사 방식] > [검정 레벨]

확대/축소

[확대/축소] 기능을 이용해서 영상들을 올려내서 커다란 영상 하나에 합칠 수 있습니다.

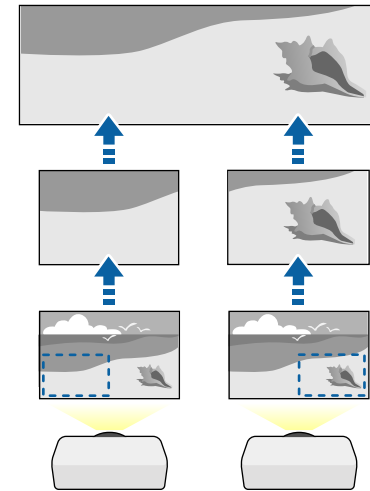

실행 방법

☛ [고급 설정] > [다중 투사 방식] > [확대/축소]

컬러 매칭

나란히 투사될 프로젝트 여러 대의 화질을 통일할 수 있습니다.

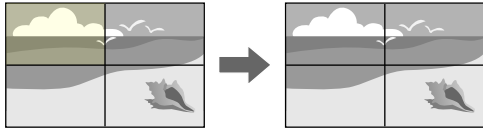

실행 방법

☛ [고급 설정] > [다중 투사 방식] > [화면 일치] > [컬러 매칭]

단순 스테킹

두 프로젝트의 이미지를 겹쳐 밝은 투사 영상을 쉽고 빠르게 만들 수 있습니다.

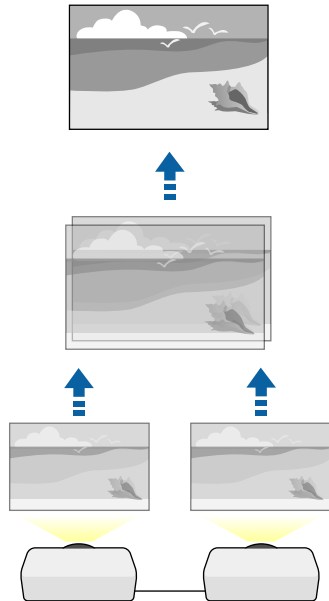

실행 방법

☛ [고급 설정] > [다중 투사 방식] > [단순 스테킹]

단순 블렌딩

두 대 이상의 프로젝트에서 투사된 이미지를 합쳐 하나의 통일된 이미지 영역을 만들 수 있습니다.

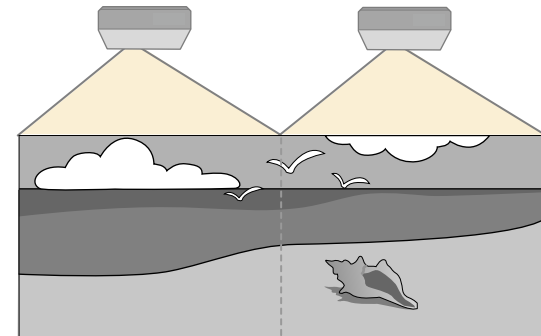

실행 방법

☛ [고급 설정] > [다중 투사 방식] > [단순 블렌딩]

프로젝터 화질 유지 관리

이 섹션에서는 투사 화질을 유지 관리하는 방법에 대해서 설명합니다.

▶ 관련 링크

- "패널 정렬" p.67
- "컬러 균일성" p.67
- "새로 고침 모드" p.67
- "라이트 보정" p.67

패널 정렬

LCD 패널의 픽셀 색상 이동을 조절할 수 있습니다. ± 3 픽셀 범위 내로 0.125픽셀 씩 수평 또는 수직 픽셀을 조절할 수 있습니다.

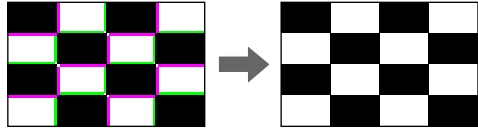

실행 방법

☛ [고급 설정] > [화면 표시] > [패널 정렬]

컬러 균일성

영상의 색조가 고르지 않을 경우 색조 균형을 조정할 수 있습니다.

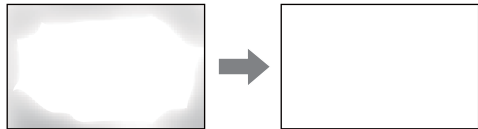

실행 방법

☛ [고급 설정] > [화면 표시] > [컬러 균일성]

새로 고침 모드

새로 고침 모드 프로세스에서 투사된 잔상을 지우고 지정된 시간 후에 프로젝터를 끕니다.

실행 방법

☛ [초기화] > [새로 고침 모드]

라이트 보정

라이트 보정 프로세스에서 현재 투사된 영상의 색상 균형을 최적화합니다.

실행 방법

☛ [초기화] > [라이트 보정]

프로젝터의 설정 관리하기

이 섹션에서는 프로젝터의 설정 내용을 관리하는 방법에 대해서 설명합니다.

▶ 관련 링크

- "메모리" [p.67](#)
- "스케줄 설정" [p.68](#)
- "버튼 잠금" [p.68](#)
- "렌즈 잠금" [p.69](#)
- "암호 보호" [p.69](#)

메모리

사용자 정의된 설정을 저장해서 사용하고 싶을 때마다 저장된 설정을 선택할 수 있습니다.

실행 방법

- 리모컨의 **【Memory】** 버튼을 누릅니다.
- 프로젝터의 메뉴 변경:
 - ☛ [설정] > [메모리]

스케줄 설정

프로젝터 켜기나 끄기 또는 입력 소스 전환과 같이 프로젝터에서 자동으로 발생하는 이벤트에 대해 최대 30개까지 일정을 세울 수 있습니다. 프로젝터가 사용자가 설정한 일정의 지정한 날짜 및 시간에 선택된 이벤트를 수행합니다.

실행 방법

☛ [고급 설정] > [스케줄 설정]

버튼 잠금

제어판 또는 리모콘의 버튼을 이용해서 프로젝터 조작을 차단하는 버튼 잠금 보안.

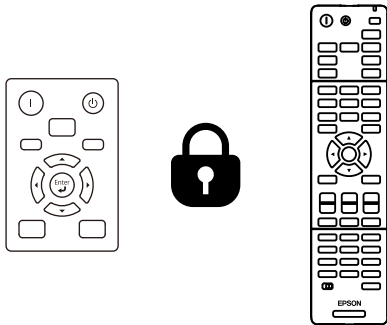

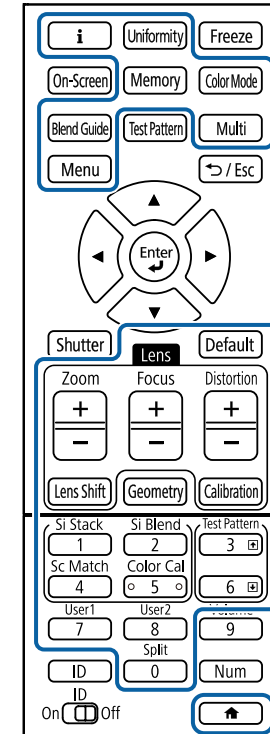

제어판에서 버튼을 잠글 수 있어도 평소처럼 리모콘을 사용할 수도 있습니다.

리모콘 버튼 잠금 기능으로 다음 버튼이 잠깁니다.



실행 방법

- 제어판 버튼을 잠그려면 제어판의 조작 잠금 버튼을 길게 누릅니다.
제어판 버튼을 잠금 해제하려면 제어판의 **【Enter】** 버튼을 약 7초간 길게 누릅니다.
- 리모콘 버튼을 잠그려면 리모콘에 있는  버튼을 5초 정도 길게 누릅니다.
리모콘 버튼을 잠금 해제하려면  버튼을 다시 5초 정도 길게 누릅니다.

렌즈 잠금

리모컨의 **【Lens Shift】**, **【Zoom】**, **【Focus】**, **【Distortion】** 및 **【Calibration】** 버튼 작동을 비활성화할 수 있습니다.

실행 방법

☛ [설정] > [잠금 설정] > [렌즈 잠금]

암호 보호

암호를 모르는 제삼자의 기기 사용, 시작 화면이나 기타 설정 내용 변경을 막아주는 암호 보안.

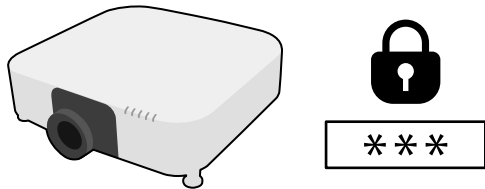

공유하는 암호 한 개를 이용해서 다음과 같이 암호 보안을 설정할 수 있습니다.

- [전원 켜짐 보호] 는 제삼자가 암호를 입력하지 않고는 프로젝터를 사용할 수 없도록 막아줍니다. 처음에 전원 코드를 연결하고 기기를 켤 때 맞는 암호를 입력해야 합니다. 이것은 [직접 전원 공급] 이나 [전원 자동 켜기] 에도 적용됩니다.
- [사용자 로고 보호] 는 프로젝터가 켜질 때, 입력 중인 신호가 없을 때 또는 A/V 소거 기능을 사용할 때 표시되는 사용자 지정 화면을 제삼자가 변경할 수 없도록 막아줍니다. 사용자 지정 화면으로 기기 소유자를 식별할 수 있어서 도난을 방지할 수 있습니다.
- [네트워크 보호] 제삼자가 기기의 [네트워크] 설정 내용을 변경할 수 없도록 막아줍니다.
- [일정보호] 제삼자가 프로젝터의 스케줄 설정을 변경하지 못하게 합니다.
- [원격 카메라 액세스] 기능을 이용하면 타인이 원격 카메라 액세스 기능을 사용할 수 없게 됩니다.

실행 방법

리모컨의 **【Freeze】** 버튼을 5초 정도 누르고 있습니다.



프로젝터를 처음 사용하는 경우 암호를 설정해야 합니다. 기본적으로 암호가 설정되어 있지 않습니다.

4 자릿수 비밀번호를 설정할 수 있습니다. 리모컨의 **【Num】** 버튼을 누른 상태에서 숫자 버튼을 이용해서 암호를 설정합니다.

알림

- 세 번 연속 틀린 암호를 입력할 경우 [프로젝터가 작동되지 않도록 잠깁니다.] 라는 메시지가 약 5분 동안 표시되고 프로젝터가 대기 모드로 전환됩니다. 이럴 경우 콘센트에서 플러그를 뽑다가 도로 끼운 다음 프로젝터를 다시 시작하십시오. 맞는 암호를 입력할 수 있도록 암호 입력 화면이 다시 나타납니다.
- 암호를 잊은 경우 화면에 나타나는 " [요청 코드] :xxxxx" 번호를 메모하고 Epson에 문의하십시오.
- 위의 순서를 반복하면서 틀린 암호를 30번 연속 입력할 경우 [프로젝터의 작동되지 않도록 잠깁니다. 당사 고객지원센터에 문의하십시오.] 라는 메시지가 나타나고 더 이상 프로젝터에 암호를 입력할 수 없게 됩니다. 도움이 필요할 경우 Epson에 문의하십시오.

한 프로젝터에 대한 프로젝터 메뉴 설정을 선택한 다음, 아래 방법으로 설정을 다른 프로젝터에 복사할 수 있습니다. 물론 해당 프로젝터가 동일 모델이고 펌웨어 버전이 동일한 경우에만 가능합니다.

- USB 플래시 드라이브 사용
- 컴퓨터와 프로젝터를 USB 케이블로 연결
- Epson Projector Management 소프트웨어로 연결
[라이트 시간] 이나 [상태] 와 같은 개별 프로젝터 고유 정보는 복사할 수 없습니다.



- 키스톤 왜곡 현상 보정과 같은 이미지 설정 내용을 조정하기 전에 일괄 처리 설정을 수행하십시오. 이미지 조정 값도 다른 프로젝터에 복사되므로 배치 설정을 수행하기 전에 조정된 내용이 덮어쓰기되고 조정된 투사 화면이 변경될 수 있습니다.
- 프로젝터에서 다른 프로젝터로 메뉴 설정 내용을 복사할 때 사용자의 로고도 복사됩니다. 사용자 로고와 같이 여러 대의 프로젝터 간에 공유하기를 원하지 않는 정보는 등록하지 마십시오.
- 다음과 같은 설정 내용을 복사하지 않으려는 경우에는 [일괄처리 설정 범위] 가 [제한] 으로 설정되어 있어야 합니다.
 - [암호 보호] 설정
 - [신호] 메뉴에 있는 [EDID]
 - [네트워크] 메뉴 설정([알림] 메뉴와 [기타] 메뉴 제외)

⚠ 주의

Epson은 정전, 통신 오류 또는 고장을 일으킬 수 있는 기타 이상으로 인한 배치 설정 실패와 이와 관련된 수리 비용에 대해서 책임지지 않습니다.

▶ 관련 링크

- "설정을 USB 플래시 드라이브에서 이전하기" [p.70](#)
- "설정을 컴퓨터에서 이전하기" [p.71](#)
- "일괄 처리 설정 오류 알림" [p.72](#)

설정을 USB 플래시 드라이브에서 이전하기

USB 플래시 드라이브를 이용해서 동일한 모델의 프로젝터에서 또 다른 프로젝터로 메뉴 설정 내용을 복사할 수 있습니다.



- USB 플래시 드라이브는 FAT 32로 포맷되어야 하고, 용량이 32 GB보다 작아야 하며, 보안 기능이 없어야 합니다. 배치 설정에 사용하기 전에 드라이브에 있는 모든 파일을 삭제하십시오. 그러지 않을 경우 설정 내용이 제대로 저장되지 않을 수 있습니다.
- 프로젝터 메뉴에서 일괄 설정을 사용할 수도 있습니다.

- 1** 프로젝터에서 전원 코드를 뽑고 프로젝터의 표시등이 모두 꺼졌는지 확인합니다.
- 2** 빈 USB 플래시 드라이브를 프로젝터의 USB-A 포트에 직접 연결합니다.
- 3** 리모컨이나 제어판의 **[Esc]** 버튼을 누른 채로 프로젝터에 전원 코드를 연결합니다.
- 4** 필터 표시등 이외의 프로젝터의 모든 표시등이 켜지면 **[Esc]** 버튼에서 손을 떼십시오.
표시등이 깜박이기 시작하고 배치 설정 파일이 USB 플래시 드라이브에 기록됩니다. 기록이 끝나면 프로젝터의 전원이 꺼집니다.

⚠ 주의

파일이 기록되는 중에 프로젝터에서 전원 코드를 뽑거나 USB 플래시 드라이브를 꺼내지 마십시오. 전원 코드나 USB 플래시 드라이브의 연결이 끊길 경우 프로젝터가 제대로 작동을 시작하지 못할 수 있습니다.

5 USB 플래시 드라이브를 제거합니다.



일괄 처리 설정 파일의 파일 이름은 PJCONFDATA.bin입니다. 이름을 변경하려면 영숫자 문자로만 구성된 텍스트를 PJCONFDATA 뒤에 추가하십시오. 파일 이름의 PJCONFDATA 부분을 변경할 경우 프로젝터가 파일을 제대로 인식하지 못할 수 있습니다.

6 설정 내용을 복사하려는 프로젝터에서 전원 코드를 뽑고 프로젝터의 표시등이 모두 꺼졌는지 확인합니다.

7 배치 설정 파일이 저장되어 있는 USB 플래시 드라이브를 프로젝터의 USB-A 포트에 연결합니다.

8 리모컨이나 제어판의 **【Menu】** 버튼을 누른 채로 프로젝터에 전원 코드를 연결합니다.

9 필터 표시등 이외의 프로젝터의 모든 표시등이 켜지면 **【Menu】** 버튼에서 손을 떼십시오. (표시등이 약 75초 동안 켜져 있습니다.)
표시등이 깜박이기 시작하면 설정 내용이 기록되는 중이라는 표시입니다. 기록이 끝나면 프로젝터의 전원이 꺼집니다.

⚠ 주의

파일이 기록되는 중에 프로젝터에서 전원 코드를 뽑거나 USB 플래시 드라이브를 꺼내지 마십시오. 전원 코드나 USB 플래시 드라이브의 연결이 끊길 경우 프로젝터가 제대로 작동을 시작하지 못할 수 있습니다.

10 USB 플래시 드라이브를 제거합니다.



- 다음 버전의 운영 체제에서 이 배치 설정 방법을 사용할 수 있습니다.
- Windows 10 이상
- macOS 10.13.x 이상 버전
- 프로젝터 메뉴에서 일괄 설정을 사용할 수도 있습니다.

1 프로젝터에서 전원 코드를 뽑고 프로젝터의 표시등이 모두 꺼졌는지 확인합니다.

2 USB 케이블을 컴퓨터의 USB 포트와 프로젝터의 Service 포트에 연결합니다.

3 리모컨이나 제어판의 **【Esc】** 버튼을 누른 채로 프로젝터에 전원 코드를 연결합니다.

4 필터 표시등 이외의 프로젝터의 모든 표시등이 켜지면 **【Esc】** 버튼에서 손을 떼십시오.
컴퓨터가 프로젝터를 이동식 디스크로 인식합니다.

5 이동식 디스크 아이콘이나 폴더를 열고 배치 설정 파일을 컴퓨터에 저장합니다.



일괄 처리 설정 파일의 파일 이름은 PJCONFDATA.bin입니다. 이름을 변경하려면 영숫자 문자로만 구성된 텍스트를 PJCONFDATA 뒤에 추가하십시오. 파일 이름의 PJCONFDATA 부분을 변경할 경우 프로젝터가 파일을 제대로 인식하지 못할 수 있습니다.

6 USB 장치 (Windows) 를 꺼내거나 이동식 디스크 아이콘을 휴지통으로 끌어서 놓습니다 (Mac).

7 USB 케이블을 뽑습니다.
프로젝터의 전원이 꺼집니다.

설정을 컴퓨터에서 이전하기

USB 케이블로 컴퓨터와 프로젝터를 연결해서 동일한 모델의 프로젝터에서 또 다른 프로젝터로 메뉴 설정 내용을 복사할 수 있습니다.

- 8** 설정 내용을 복사하려는 프로젝터에서 전원 코드를 뽑고 프로젝터의 표시등이 모두 꺼졌는지 확인합니다.
- 9** USB 케이블을 컴퓨터의 USB 포트와 프로젝터의 Service 포트에 연결합니다.
- 10** 리모컨이나 제어판의 **【Menu】** 버튼을 누른 채로 프로젝터에 전원 코드를 연결합니다.
- 11** 필터 표시등 이외의 프로젝터의 모든 표시등이 켜지면 **【Menu】** 버튼에서 손을 떼십시오.
컴퓨터가 프로젝터를 이동식 디스크로 인식합니다.
- 12** 컴퓨터에 저장해둔 배치 설정 파일 (PJCONFDATA.bin) 을 이동식 디스크의 최상위 폴더에 복사합니다.



배치 설정 파일 이외의 어떤 파일이나 폴더도 이동식 디스크에 복사하지 마십시오.

- 13** USB 장치 (Windows) 를 꺼내거나 이동식 디스크 아이콘을 휴지통으로 끌어서 놓습니다 (Mac).
- 14** USB 케이블을 뽑습니다.
표시등이 깜박이기 시작하면 설정 내용이 기록되는 중이라는 표시입니다. 기록이 끝나면 프로젝터의 전원이 꺼집니다.

⚠ 주의

파일이 기록되는 중에 프로젝터에서 전원 코드를 뽑지 마십시오. 전원 코드가 뽑힐 경우 프로젝터가 제대로 작동을 시작하지 못할 수 있습니다.

일괄 처리 설정 오류 알림

일괄 처리 설정 작업이 진행되는 동안 오류가 발생할 경우 프로젝터의 표시등이 오류를 알려줍니다. 프로젝터 표시등의 상태를 확인하고 여기 표에 나와 있는 지시사항을 따르십시오.

표시등 상태	문제점 및 해결책
<ul style="list-style-type: none"> • 레이저: 주황색 - 빠르게 깜박거림 • 온도: 주황색 - 빠르게 깜박거림 	<p>배치 설정 파일이 손상되었거나 USB 플래시 드라이브가 제대로 연결되지 않았을 수 있습니다.</p> <p>USB 플래시 드라이브의 연결을 끊고 프로젝터의 전원 코드를 뽑았다가 다시 끼운 다음 재시도하십시오.</p>
<ul style="list-style-type: none"> • 전원: 청색 - 빠르게 깜박임 • 상태: 청색 - 빠르게 깜박임 • 레이저: 주황색 - 빠르게 깜박거림 • 온도: 주황색 - 빠르게 깜박거림 	<p>설정을 기록하는 데 실패했거나 프로젝터의 펌웨어에 오류가 발생했을 수 있습니다.</p> <p>프로젝터 사용을 중지하고 콘센트에서 전원 플러그를 뽑으십시오. 도움이 필요할 경우 Epson에 문의하십시오.</p>

메뉴 설정

프로젝터의 설정 대한 자세한 내용은 이 절을 참조하십시오.

▶ 관련 링크

- "이미지 메뉴" [p.74](#)
- "신호 메뉴" [p.78](#)
- "설정 메뉴" [p.82](#)
- "고급 설정 메뉴" [p.93](#)
- "네트워크 메뉴" [p.109](#)
- "정보 메뉴" [p.120](#)
- "초기화 메뉴" [p.124](#)

[영상] 메뉴에 있는 설정으로 화질을 조정할 수 있습니다. 사용 가능한 설정은 선택한 컬러 모드와 입력 소스에 따라 달라집니다. 선택한 컬러 모드 각각에 대해 별도의 설정이 저장됩니다.

▶ 관련 링크

- "컬러 모드" p.74
- "밝기" p.74
- "콘트라스트" p.75
- "채도" p.75
- "색조" p.75
- "선명도" p.75
- "화이트 밸런스" p.75
- "이미지 사전설정 모드" p.75
- "프레임 보간" p.76
- "Super-resolution" p.76
- "장면 적응형 감마" p.76
- "감마" p.76
- "RGBCMY" p.77
- "동적 콘트라스트" p.77
- "라이트 출력 제어" p.77
- "초기화 (영상 메뉴)" p.77

컬러 모드

☛ [영상] > [컬러 모드]

☛ [고급 설정] > [다중 투사 방식] > [화면 일치] > [컬러 모드]

다양한 이미지 유형이나 환경에 맞게 이미지 색상의 선명도를 조정할 수 있습니다. 이미지 밝기는 선택한 모드에 따라 다양합니다.

다이나믹

이 모드가 가장 밝은 모드입니다. 밝은 방에서 사용하기에 적합합니다.

프리젠테이션

이미지가 선명하고 생생합니다. 밝은 방에서 프레젠테이션을 하거나 TV 프로그램을 보는 데 적합합니다.

자연색

색을 충실하게 재현합니다. 사진과 같은 스틸 이미지를 투사하기에 적합합니다.

시네마

이미지에 자연스러운 톤을 줍니다. 어두운 방에서 영화를 감상하기에 적합합니다.

BT.709

ITU-R BT.709를 준수하는 이미지를 구현합니다.

DICOM SIM

이는 어두운 영역이 선명한 이미지를 구현합니다. X-레이 사진과 기타 의료 이미지를 투사하기에 적합합니다. 프로젝터가 의료 기기는 아니며 의료 진단 목적으로 사용할 수는 없습니다.

다중 투사 방식

각 투사된 이미지의 컬러톤 차이를 최소화합니다. 여러 프로젝터에서 투사하기에 적합합니다.



또한 리모콘의 **[Color Mode]** 버튼을 사용하여 프로젝터의 컬러 모드를 변경할 수도 있습니다.

밝기

☛ [영상] > [밝기]

이미지를 전체적으로 환하게 또는 어둡게 할 수 있습니다.



이 설정은 라이트 밝기에 영향을 미치지 않습니다. 라이트 밝기를 변경하려면 [설정] 메뉴에서 [라이트 모드] 를 선택합니다.

☛ [설정] > [밝기 설정] > [라이트 모드]

콘트라스트

☛ [영상] > [콘트라스트]

이미지의 밝은 부분과 어두운 부분 간의 차이를 조정할 수 있습니다.

채도

☛ [영상] > [채도]

이미지 색상의 강도를 조정할 수 있습니다.

색조

☛ [영상] > [색조]

이미지 내의 녹색 톤과 진홍색 톤의 밸런스를 조정할 수 있습니다.

선명도

☛ [영상] > [선명도]

이미지 디테일의 선명한 정도나 부드러운 정도를 조정할 수 있습니다.

표준

충분히 균형이 잡히도록 이미지 선명도를 조정할 수 있습니다.

가는 선강화

값이 높을수록 머리카락 또는 섬유 패턴 등의 디테일이 향상됩니다.

두꺼운 선강화

값이 높을수록 이미지 개체의 윤곽, 배경 및 다른 주요 부분이 향상되어 선명하게 보이게 합니다.

화이트 밸런스

☛ [영상] > [화이트 밸런스]

이미지의 전반적인 색조를 조정할 수 있습니다.

색온도

3200K~10000K 범위 내에서 이미지의 전반적인 색조를 조정할 수 있습니다. 값이 높을수록 이미지가 파란 색조를 띠고 값이 낮을수록 이미지가 빨간 색조를 띠게 됩니다.

[컬러 모드] 가 [다이나믹] 으로 설정된 경우 설정된 색온도가 실제 프로 젝터 라이트의 색온도와 다를 수 있습니다. 이 메뉴를 가이드로 사용합니다.

G-M 보정

값이 높을수록 이미지가 녹색 색조를 띠고 값이 낮을수록 이미지가 빨간 색조를 띠게 됩니다.

R 옵셋/G 옵셋/B 옵셋/R 게인/G 게인/B 게인

오프셋과 게인의 R(적색), G(녹색), B(청색) 컴포넌트를 개별적으로 조정할 수 있습니다.

이미지 사전설정 모드

☛ [영상] > [이미지 향상] > [이미지 사전설정 모드]

사전 설정 값을 사용하여 일괄로 [이미지 향상] 옵션을 설정할 수 있습니다. 다음 설정이 사전 설정 옵션에 저장됩니다.

- 프레임 보간
- Super-resolution



- 지연을 최소화하려면 [Off] 를 선택합니다.
- [Off] 를 선택할 경우 [이미지 향상] 설정에서 다른 항목을 설정할 수 없습니다.
- [사전 설정 1] ~ [사전 설정 5] 를 선택한 후 각 설정을 개별적으로 미세 조정할 수 있습니다. 사전 설정 옵션의 설정값이 덮어씌워집니다.



[이미지 사전설정 모드] 설정이 [Off] 로 설정된 경우 이 설정을 선택할 수 없습니다.

프레임 보간

☛ [영상] > [이미지 향상] > [프레임 보간]

원래 프레임 간에 중간 프레임을 만들어 빠르게 움직이는 이미지를 매끄럽게 재생할 수 있습니다.

결과 이미지에 노이즈가 있을 경우 [Off] 로 설정합니다.



- 다음의 경우 이 설정을 선택할 수 없습니다.
 - [확대/축소] 가 [자동] 또는 [수동] 으로 설정된 경우.
 - [가장자리 블렌딩] 이 [블렌딩/검정 레벨] 또는 [검정 레벨] 로 설정된 경우.
 - [이미지 사전설정 모드] 가 [Off] 로 설정된 경우.

Super-resolution

☛ [영상] > [이미지 향상] > [Super-resolution]

저해상도 이미지를 투사할 때 흐릿해지는 현상을 줄일 수 있습니다.

미세 라인 조정

값이 높을수록 머리카락 또는 섬유 패턴 등의 디테일이 향상됩니다.

소프트초점 세부정보

값이 높을수록 이미지 개체의 윤곽, 배경 및 다른 주요 부분이 향상되어 선명하게 보이게 합니다.

장면 적응형 감마

☛ [영상] > [고급] > [장면 적응형 감마]

장면에 따라 색상을 조정하고 보다 생생한 영상을 얻을 수 있습니다.

값이 높을수록 콘트라스트가 커집니다.

감마

☛ [영상] > [고급] > [감마]

감마 보정값 가운데 하나를 선택하거나 감마 그래프를 참조하여 색 지정을 조정할 수 있습니다. 보다 더 미세한 조정을 원할 경우 [사용자 정의] 를 선택합니다.

작은 값을 선택할수록 이미지의 전체 밝기가 감소하여 이미지가 더 선명해집니다. 큰 값을 선택할수록 이미지의 어두운 부분이 더 밝아지지만 밝은 부분의 채도가 더 낮아질 수 있습니다.



- 감마를 조정할 스틸 이미지를 투사합니다. 영화 투사 시 감마를 올바르게 조정할 수 없습니다.
- 프로젝터의 [영상] 메뉴에서 [DICOM SIM] 을 [컬러 모드] 로 설정할 경우, 투사 크기에 따라 조정 값을 선택하십시오.
 - 투사 크기가 120인치 이하이면, 작은 값을 선택합니다.
 - 투사 크기가 120인치 이상이면, 큰 값을 선택합니다.
- 의료용 영상이 설정 및 화면 규격에 따라 올바르게 재현되지 않을 수도 있습니다.

RGBCMY

☛ [영상] > [고급] > [RGBCMY]

각 컬러 즉 R(빨강), G(녹색), B(파랑), C(청록), M(진홍), Y(노랑)의 색조, 채도 및 밝기를 각각 조정할 수 있습니다.

동적 콘트라스트

☛ [영상] > [동적 콘트라스트]

이미지 밝기에 따라 투사되는 광량을 조정할 수 있습니다.

동적 콘트라스트

[On] 으로 설정하면 광량을 자동으로 조정합니다.

응답 속도

[고속] 을 선택하면 장면이 바뀌는 즉시 광량이 조정됩니다.

검정 레벨

이미지 신호의 밝기 레벨이 0일 경우 검정 레벨을 설정하십시오. [0%] 를 선택할 경우 라이트가 꺼집니다.

라이트 출력 제어

☛ [영상] > [라이트 출력 제어]

라이트를 자동으로 꺼지게 설정할 수 있습니다.

라이트 출력 제어

[On] 으로 설정하면 설정한 시간 동안 신호 레벨이 참조 레벨 미만으로 떨어질 경우 라이트가 자동으로 꺼집니다.

라이트 출력 신호레벨

제어 중인 비디오 신호의 밝기 레벨을 설정합니다. 자동으로 꺼진 후에 지정된 이미지 레벨을 초과하면 즉시 켜집니다.

라이트 출력 타이머

라이트가 자동으로 꺼지기 전 시간을 설정합니다.

초기화 (영상 메뉴)

☛ [영상] > [초기화]

[영상] 메뉴에 있는 모든 조정 값을 기본 설정으로 초기화할 수 있습니다.

대개의 경우 프로젝터는 입력 신호 설정 내용을 자동으로 감지해서 최적화합니다. 설정 내용을 사용자 정의할 필요가 있을 경우 [신호] 메뉴를 이용하면 됩니다. 사용 가능한 설정은 선택한 입력 소스에 따라 달라집니다. 선택한 입력 소스 각각에 대해 별도의 설정이 저장됩니다.

▶ 관련 링크

- "화면설정" p.78
- "블랭킹" p.79
- "색 공간" p.79
- "동적 범위" p.79
- "비디오 범위" p.79
- "EDID" p.79
- "확대/축소" p.80
- "백업 소스 전환하기" p.80
- "초기화 (신호 메뉴)" p.81

화면설정

☛ [신호] > [화면설정]

프로젝터는 화면 비율이라고 하는 여러 가로 세로 비율로 이미지를 투사할 수 있습니다. 일반적으로 비디오 소스의 입력 신호가 이미지의 화면 비율을 결정합니다. 그러나 일부 이미지의 경우 화면 비율을 변경하여 화면에 맞출 수 있습니다.

자동

입력 신호와 [입력 해상도] 설정에 따라 화면 비율이 자동으로 설정됩니다.

표준

이미지가 전체 투사 영역에 표시되고 이미지의 화면 비율이 그대로 유지됩니다.

4:3

이미지의 화면 비율이 4:3으로 변환됩니다.

16:9

이미지의 화면 비율이 16:9로 변환됩니다.

수평 줌/수직 줌

투사 영역의 폭 전체(수평 줌) 또는 높이 전체(수직 줌)에 이미지를 표시해서 이미지의 화면 비율을 그대로 유지할 수 있습니다. 투사 화면의 가장자리를 초과하는 영역은 투사되지 않습니다.

리얼

이미지가 있는 그대로 표시됩니다. (화면 비율과 해상도가 그대로 유지됩니다.) 투사 화면의 가장자리를 초과하는 영역은 투사되지 않습니다.



- 현재 소스가 다음 중 하나로 설정된 경우에만 사용할 수 있습니다.
 - HDMI
 - HDBaseT
 - SDI (EB-PQ2010B/EB-PQ2010W)
- 이 설정은 [확대/축소] 설정이 [Off] 로 설정되어 있거나 [확대/축소 모드] 설정이 [전체 디스플레이] 로 설정되어 있을 때만 사용할 수 있습니다.
 - ☛ [신호] > [확대/축소] > [확대/축소 모드]
- 화면 비율을 변경하기 전에 프로젝터의 [고급 설정] 메뉴에서 [화면 유형] 을 설정하십시오.
 - ☛ [고급 설정] > [화면 표시] > [화면 설정] > [화면 유형]
- 선택한 [화면 유형] 설정과 사용자의 이미지 소스에서 출력되는 입력 신호에 따라 사용 가능한 이미지 화면 비율 설정이 다릅니다.
- 상업적 용도로 사용하거나 공공장소에서 사용할 목적으로 프로젝터의 화면 비율 기능을 이용해서 투사된 화면을 축소, 확대, 분할하는 행위는 저작권 법에 따라 해당 이미지의 저작권 소유자의 권한을 침해할 수도 있습니다.
- 영상의 가장자리와 투사된 화면 프레임 사이에 여백이 있는 경우, 프로젝터의 [고급 설정] 메뉴의 [화면 위치] 기능을 이용해서 영상의 위치를 조정하면 됩니다.
 - ☛ [고급 설정] > [화면 표시] > [화면 설정] > [화면 위치]

블랭킹

☛ [신호] > [블랭킹]

지정된 영역에서 이미지를 숨길 수 있습니다.

제어판이나 리모콘의 화살표 버튼을 사용하여 영역을 조정합니다. 각 방향마다 최대 투사 이미지의 절반을 축소할 수 있습니다(1픽셀 제외).



프로젝터의 [설정] 메뉴에서 [콘텐츠 재생] 설정이 [Off] 로 설정되어 있을 때만 설정이 화면에 표시됩니다.

색 공간

☛ [신호] > [색 공간]

입력 이미지의 색 정보를 취급할 수 있는 색 공간을 전환할 수 있습니다.

[자동] 을 선택하면 이미지의 AVI InfoFrame에 대해 적합한 색 공간이 적용됩니다.



다음 경우에만 설정이 표시됩니다.

- 현재 입력 소스는 HDMI, HDBaseT 또는 SDI (EB-PQ2010B/EB-PQ2010W)입니다.
- [컬러 모드] 는 [BT.709] 또는 [DICOM SIM] 외에 다른 옵션으로 설정됩니다.

동적 범위

☛ [신호] > [동적 범위]

입력 신호의 설정에 맞는 비디오 범위를 설정할 수 있습니다.

[자동] 을 선택하여 자동으로 입력 신호의 동적 범위를 식별합니다. 선택한 설정의 결과는 [신호 상태] 로 표시됩니다.

HDR10설정

HDR PQ(Perceptual Quantizer) 방법으로 동적 범위의 PQ 곡선을 조정할 수 있습니다.

HLG설정

HDR HLG(Hybrid Log Gamma) 방법으로 동적 범위의 HLG 곡선을 조정할 수 있습니다.



- 다음 경우에만 설정이 표시됩니다.
- 현재 입력 소스는 HDMI, HDBaseT 또는 SDI (EB-PQ2010B/EB-PQ2010W)입니다.
- [컬러 모드] 는 BT.709 또는 DICOM SIM 외에 다른 옵션으로 설정됩니다.
- [HDR10설정] 은 [신호상태] 가 [HDR10] 으로 설정되거나 [동적 범위] 가 [HDR10] 으로 설정된 경우에만 사용할 수 있습니다.
- [HLG설정] 은 [신호상태] 가 [HLG] 으로 설정되거나 [동적 범위] 가 [HLG] 으로 설정된 경우에만 사용할 수 있습니다.

비디오 범위

☛ [신호] > [고급] > [비디오 범위]

HDMI 또는 HDBaseT 포트에서 입력 소스의 설정이 일치하도록 비디오 범위를 설정할 수 있습니다.

제한(16-235)

컬러톤 범위 16~235.

전체(0-255)

컬러톤 범위 0~255.

EDID

☛ [신호] > [고급] > [EDID]

다양한 해상도의 여러 디스플레이를 설정하는 경우에도 동일한 EDID를 표준 디스플레이로 설정하고 현재 입력 소스의 EDID를 전환하여 디스플레이 전반에서 EDID를 통합할 수 있습니다.

EDID 모드

사전 설정 값을 사용하여 일괄로 EDID 옵션을 설정할 수 있습니다.

다음 설정이 사전 설정 옵션에 저장됩니다.

- 입력 해상도
- 재생률
- 색 깊이

필요한 경우 프리셋 등록 설정을 변경할 수 있습니다.



- 현재 입력 소스가 HDMI 또는 HDBaseT인 경우에만 설정이 화면에 표시됩니다.
- [초기화] 를 선택하여 EDID에 대한 모든 조정 값을 기본 값으로 초기화합니다.

확대/축소

☛ [신호] > [확대/축소]

☛ [고급 설정] > [다중 투사 방식] > [그룹 상하 촬영] > [확대/축소]

수직 및 수평 방향으로 이미지를 확대 또는 축소할 수 있습니다. 여러 대의 프로젝터로 하나의 이미지를 투사하는 경우 프로젝터별로 화면에 표시되는 이미지의 크기를 확대하거나 축소할 수 있습니다.

확대/축소

[자동] 으로 설정할 경우 [가장자리 블렌딩] 및 [상하 촬영] 설정에 따라 클립 위치가 자동으로 설정됩니다. [자동] 을 선택한 후 수동으로 미세 조정할 수 있습니다.

[수동] 을 선택하면 클립 범위와 위치를 수동으로 조정할 수 있습니다.

확대/축소 모드

확대율을 변경하는 방법을 선택합니다.

- [줌 디스플레이] , 이미지 위치 및 화면 비율을 유지합니다.
- [전체 디스플레이] , 이미지 위치 및 화면 비율에 따라 이미지를 조정합니다.

수평 확대/축소/수직 확대/축소

확대율을 수평 및 수직으로 0.01x씩 조정하고 이미지를 확대하거나 축소할 수 있습니다. (최소 확대율은 0.75이고 최대 확대율은 10입니다.)

클립 조정

화살표 버튼을 이용해서 화면에 보이는 각 이미지의 좌표와 크기를 조정합니다.

클립 범위

선택한 잘린 영역을 볼 수 있습니다.

백업 소스 전환하기

☛ [신호] > [HDMI1 백업 소스 설정]

HDMI1 입력 소스에서 영상을 투사하는 동안 비디오 신호가 중단되는 문제가 발생하는 경우 백업 소스를 설정하여 입력 소스를 자동으로 전환할 수 있습니다.

백업 소스

다음 백업 소스 중 하나를 선택하십시오.

- HDMI2
- HDBaseT
- SDI (EB-PQ2010B/EB-PQ2010W)

상태

현재 선택한 백업 소스로 전환이 가능한지 여부를 표시합니다.



- HDMI1 In 포트와 백업 소스에 동일한 신호를 미리 입력한 후 [상태] 를 확인하여 입력 소스를 전환할 수 있는지 여부를 확인하십시오.
- 입력 소스가 백업 소스로 전환되면 다음에 입력 소스가 전환될 때까지 현재 입력 소스 정보가 프로젝터 [정보] 메뉴의 [상태 정보] 에 반영되지 않습니다.
- 백업 소스는 다음 항목에 대한 신호가 HDMI1 In 소스와 동일해야 합니다.
 - 입력 해상도
 - 주파수
 - 색 깊이
 - 색 공간
- 백업 소스로 전환하면 HDMI1 In 소스의 [영상] 메뉴 설정이 백업 소스의 영상에 적용됩니다.

초기화 (신호 메뉴)

☛ [신호] > [초기화]

다음을 제외한 [신호] 메뉴에 있는 모든 조정 값을 기본 설정으로 초기화할 수 있습니다.

- EDID

[설정] 메뉴에 있는 설정으로 프로젝터의 여러 설정 기능을 사용자 정의할 수 있습니다.

▶ **관련 링크**

- "형상 보정" p.82
- "음량" p.84
- "HDMI 링크" p.84
- "조작 잠금" p.84
- "렌즈 잠금" p.85
- "라이트 모드" p.85
- "밝기 레벨" p.85
- "고정 모드" p.85
- "예상 남은 시간" p.85
- "에너지 절약 모드" p.87
- "리모컨 리시버" p.87
- "사용자 버튼" p.88
- "테스트 패턴" p.88
- "메모리" p.88
- "콘텐츠 재생" p.89
- "NFC 설정" p.91
- "초기화 (설정 메뉴)" p.92

형상 보정

- ☛ [설정] > [형상 보정]
- ☛ [고급 설정] > [다중 투사 방식] > [형상 보정]
- ☛ [고급 설정] > [다중 투사 방식] > [단순 스테킹] > [점 보정]

이미지 모양을 직사각형으로 조정할 수 있습니다. 보정 후 이미지가 약간 작아집니다.

프로젝터의 Specifications 절에서 사용 가능한 조정 범위를 확인할 수 있습니다.



화면 유형 설정을 변경할 경우 형상 보정 설정이 초기화됩니다.

Off

일시적으로 형상 보정을 취소합니다. [Off] 로 설정한 경우에도 보정 값이 저장됩니다.

수평/수직-키스톤

수평 및 수직 방향에서 독립적으로 왜곡을 수동으로 보정합니다. 이미지 비율이 잘못된 경우 [수직 밸런스] 및 [수평 밸런스] 를 사용하여 이미지 밸런스를 조정합니다.

기타 보정 방법과 결합할 수 없습니다.

Quick Corner

투사된 이미지의 4개의 모서리를 각각 독립적으로 보정합니다.

곡면

같은 반경의 곡면에 투사된 이미지의 모서리와 측면을 보정합니다.



- 렌즈 위치를 Home 위치로 이동합니다.
- 조정을 많이 할 경우 조정을 한 후에도 초점이 균일하지 않을 수 있습니다.
- 보정 후 [화면 비율 유지] 설정을 [On] 으로 설정한 경우 보정이 적용되지 않을 수 있습니다. 보정을 기본값으로 초기화하거나 보정 양을 줄인 후 다시 시도하십시오.
- 보정 중에 기준선을 변경할 경우 현재 설정이 초기화됩니다.

모서리 벽

오른쪽 각도의 곡면에 투사된 이미지의 모서리와 측면을 보정합니다.



- 렌즈 위치를 Home 위치로 이동합니다.
- 조정을 많이 할 경우 조정을 한 후에도 초점이 균일하지 않을 수 있습니다.
- 화면 중앙에 가장 가까운 지점을 기반으로 영상 모양을 조정하는 것이 좋습니다.

점 보정

투사 영상을 격자로 분할해서 선택한 교차점을 어떤 방향으로든 이동하면서 왜곡을 0.5픽셀씩 증분하여 보정합니다. 투사 범위 바깥을 포함하여 어떤 방향으로든 격자의 지점을 0.5픽셀에서 600픽셀 사이에서 이동할 수 있습니다.

【Enter】 버튼을 길게 누르면 지정된 세로 열이나 가로 행의 모든 점을 한 번에 보정하는 모드로 전환할 수 있습니다.

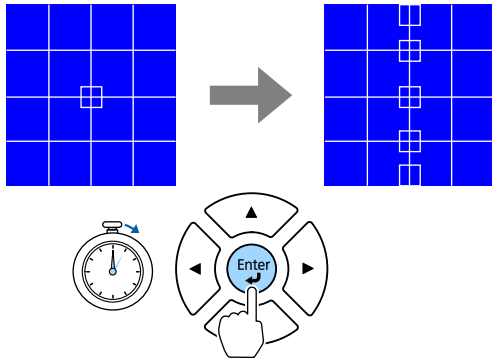

- 왼쪽 및 오른쪽 화살표 버튼을 사용하여 조정할 열을 선택하고 【Enter】 키를 누릅니다.

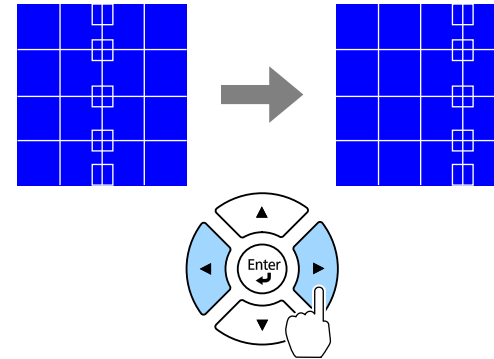

- 위로 및 아래로 화살표 버튼을 사용하여 조정할 행을 선택하고 【Enter】 키를 누릅니다.

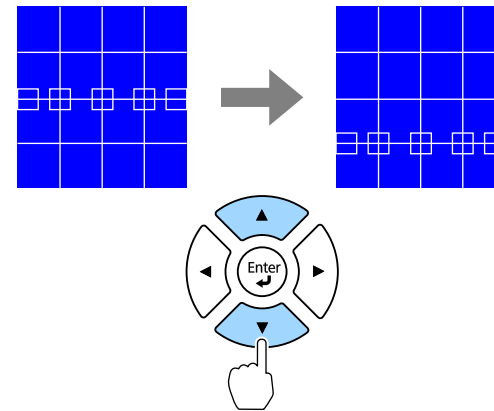

메모리

조정한 이미지 모양을 저장하고 필요할 때 로드할 수 있습니다.



- 제어판 또는 리모콘의 【Geometry】 버튼을 사용하여 형상 보정 화면을 열 수도 있습니다.
- 리모콘의 【Memory】 버튼을 사용하여 메모리 화면을 열 수도 있습니다.

음량

☛ [설정] > [음량]

프로젝터의 Audio Out 포트에 연결된 스피커의 음량을 조정할 수 있습니다.

⚠ 주의

높은 레벨 설정에서 프레젠테이션을 시작하지 마십시오. 갑자기 큰 소리가 날 경우 청력을 잃을 수 있습니다.

기기의 전원을 끄기 전에 반드시 음량을 줄이고 전원을 켜 다음 점차 음량을 늘리십시오.

HDMI 링크

☛ [설정] > [HDMI 링크]

프로젝터가 원격으로 HDMI 연결 장치를 제어할 수 있는 HDMI 링크 옵션을 조정할 수 있습니다.

장치 연결

HDMI 포트에 연결된 장치 목록이 표시됩니다.

HDMI 링크

[On] 으로 설정하면 HDMI 링크 기능이 활성화됩니다.

음성 출력 장치

프로젝터의 Audio Out 포트에 연결된 스피커에서 오디오를 출력하려면 [프로젝터] 를 선택합니다. 오디오/비디오 시스템이 프로젝트에 연결되어 있고 오디오를 출력하려면 [AV 시스템] 을 선택합니다. 오디오/비디오 시스템이 프로젝트에 연결되어 있지 않으면 [음성 출력 장치] 가 [AV 시스템] 으로 설정되어 있더라도 오디오가 Audio Out 포트에 연결된 스피커로부터 출력됩니다.

전원 켜짐 링크

프로젝터나 연결된 장치를 켤 때 발생하는 상황을 제어할 수 있습니다.

- **양방향:** 프로젝터를 켤 때 연결된 장치가 자동으로 켜지고, 반대로 장치를 연결할 때 프로젝터가 자동으로 켜집니다.

- **장치 -> PJ:** 연결된 장치를 켤 때 프로젝터가 자동으로 켜집니다.
- **PJ -> 장치:** 프로젝터를 켤 때 연결된 장치가 자동으로 켜집니다.

전원 끄 링크

프로젝터를 끌 때 연결된 장치의 꺼짐 여부를 제어할 수 있습니다.

HDMI 출력 설정

모델이 동일한 여러 대의 프로젝터를 데이지 체인으로 연결할 때 설정합니다.

- [전원On/Off링크] : 모든 프로젝트의 전원 on/off 동작을 동기화할 때 [On] 으로 설정합니다.
- [터미널 끝] : 데이지 체인 끝에 있는 프로젝트에 대해서만 [On] 으로 설정합니다.



옵션을 조정하려면 먼저 [HDMI 링크] 설정을 [On] 으로 설정하십시오.

조작 잠금

☛ [설정] > [잠금 설정] > [조작 잠금]

보안을 위해서 다음과 같이 프로젝트 버튼 잠금을 제어할 수 있습니다.

모두잠금

모든 버튼이 잠깁니다.

조작 잠금

[On] 버튼 및 [Standby] 버튼을 제외한 모든 버튼이 잠깁니다.

Off

버튼이 잠기지 않습니다.



- 제어판의 제어판 잠금 버튼을 사용하여 프로젝트 버튼 잠금을 제어할 수 있습니다.
- 버튼을 잠금 해제하려면 제어판의 [Enter] 버튼을 7초 정도 길게 누릅니다. 메시지가 표시되고 잠금이 해제됩니다.

렌즈 잠금

☛ [설정] > [잠금 설정] > [렌즈 잠금]

리모컨의 **【Lens Shift】**, **【Zoom】**, **【Focus】**, **【Distortion】** 및 **【Calibration】** 버튼 작동을 비활성화할 수 있습니다.

라이트 모드

☛ [설정] > [밝기 설정] > [라이트 모드]

☛ [고급 설정] > [다중 투사 방식] > [화면 일치] > [밝기 설정] > [라이트 모드]

라이트의 밝기를 선택할 수 있습니다.

표준

최대 밝기. 이 항목은 라이트 작동 시간이 약 20,000시간이 되게 합니다.

저소음

팬 소음이 감소 감소된 70% 밝기. 이 항목은 라이트 작동 시간이 약 20,000시간이 되게 합니다.

연장

70% 밝기, 라이트 예상 수명이 연장됨. 이 항목은 라이트 작동 시간이 약 30,000시간이 되게 합니다.

사용자 지정

사용자 지정 밝기 레벨을 선택할 수 있습니다.



[고정 모드] 가 [Off] 로 설정되어 있을 때만 설정이 화면에 표시됩니다.

밝기 레벨

☛ [설정] > [밝기 설정] > [밝기 레벨]

☛ [고급 설정] > [다중 투사 방식] > [화면 일치] > [밝기 설정] > [밝기 레벨]

원하는 [사용자 지정] 밝기 레벨을 선택할 수 있습니다.



[라이트 모드] 가 [사용자 지정] 으로 설정되어 있을 때만 설정이 표시됩니다.

고정 모드

☛ [설정] > [밝기 설정] > [고정 모드]

☛ [고급 설정] > [다중 투사 방식] > [화면 일치] > [밝기 설정] > [고정 모드]

[밝기 레벨] 설정에서 설정된 라이트의 밝기를 유지할 수 있습니다.



- [라이트 모드] 가 [사용자 지정] 으로 설정되어 있을 때만 설정이 표시됩니다.
 - [On] 으로 설정되면 [라이트 모드] 및 [밝기 레벨] 에 대한 설정을 변경할 수 없습니다.
 - [Off] 로 설정하면 라이트의 상태에 따라 [밝기 레벨] 설정이 변경됩니다.
 - 이 기능을 사용할 경우 [에너지 절약 모드] 를 [Off] 로 설정할 것이 권장됩니다.
- ☛ [설정] > [밝기 설정] > [에너지 절약 모드]

예상 남은 시간

☛ [설정] > [밝기 설정] > [예상 남은 시간]

☛ [고급 설정] > [다중 투사 방식] > [화면 일치] > [밝기 설정] > [예상 남은 시간]

프로젝터가 고정 밝기를 얼마나 오래 유지할 수 있는지 확인할 수 있습니다.



[고정 모드] 가 [On] 으로 설정되어 있을 때만 설정이 화면에 표시됩니다.

▶ 관련 링크

- "고정 모드 사용 시간" p.86
- "라이트 작동 시간" p.86

고정 모드 사용 시간

[고정 모드] 를 켜면, 프로젝터가 고정 밝기를 유지할 수 있는 시간이 [예상 남은 시간] 에 표시됩니다.

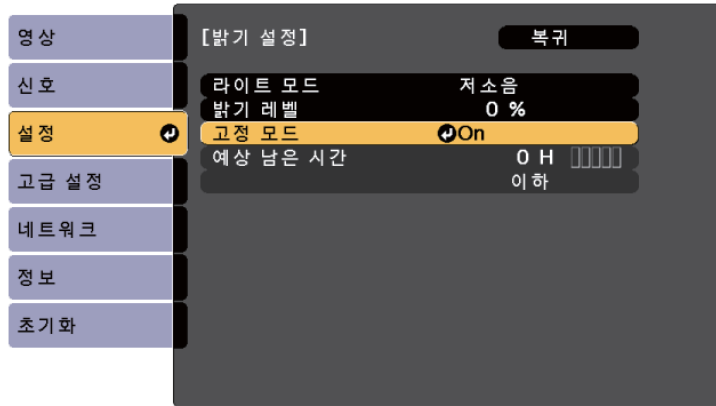

표시 레벨	예상 남은 시간
	10,000시간 이상
█	8,000 - 9,999시간
██	6,000 - 7,999시간
███	4,000 - 5,999시간

표시 레벨	예상 남은 시간
█	2,000 - 3,999시간
██	0 - 1,999시간



[예상 남은 시간] 으로 표시된 시간은 가이드일 뿐입니다.

라이트 작동 시간

라이트의 작동 시간은 [밝기 레벨] 설정과 [고정 모드] 의 켜짐 또는 꺼짐 여부에 따라 다릅니다.



- 라이트 작동 시간은 환경 조건 및 사용에 따라 다릅니다.
- 이 설명서에 열거된 시간은 대략적인 시간이며 보장되지 않습니다.
- 예상된 라이트 작동 시간보다 빨리 내부 부품을 교체해야 할 수 있습니다.
- [고정 모드] 가 켜져 있고 이 설명서에 열거된 시간을 초과한 경우, 높은 [밝기 레벨] 설정을 선택하지 못할 수도 있습니다.

고정 모드 꺼짐

밝기 레벨 설정	라이트 밝기가 반으로 줄어들기 이전의 시간(대략적인 시간)
100%	20,000시간
90%	21,000시간
80%	24,000시간
70%	30,000시간
60%	37,000시간

밝기 레벨 설정	라이트 밝기가 반으로 줄어들기 이전의 시간(대략적인 시간)
50%	30,000시간
40%	61,000시간
30% 이하	71,000시간 이상

고정 모드 켜짐

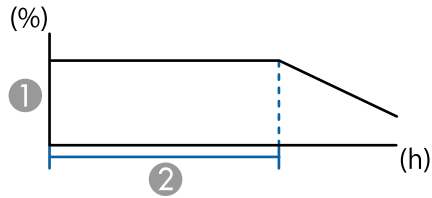

- ① 밝기 레벨
- ② 프로젝터가 고정 밝기를 유지할 수 있는 시간(대략적인 시간)

밝기 레벨 설정	프로젝터가 고정 밝기를 유지할 수 있는 시간(대략적인 시간)
85%	6,000시간
80%	10,000시간
70%	19,000시간
60%	29,000시간
50%	41,000시간
40%	56,000시간
30% 이하	78,000시간 이상

에너지 절약 모드

☛ [설정] > [밝기 설정] > [에너지 절약 모드]

[On] 으로 설정할 경우 라이트 밝기를 자동으로 조정하여 소비전력을 절약할 수 있습니다. 라이트 밝기는 60분에 걸쳐 점진적으로 조정되며 영상 외관을 바꾸지 않습니다.

[다중 투사 방식] 또는 [고정 모드] 기능을 사용할 경우 [Off] 로 설정하여 프로젝터 간의 밝기 차이를 보정하십시오.



다음 경우에 이 기능이 비활성화됩니다.

- 이 [블랜딩/검정 레벨] 또는 [검정 레벨] 로 설정되는 경우.
 - ☛ [고급 설정] > [다중 투사 방식] > [가장자리 블랜딩]
- [컬러 모드] 가 [다중 투사 방식] 으로 설정된 경우.
 - ☛ [영상] > [컬러 모드]
- [라이트 모드] 가 [사용자 지정] 으로 설정된 경우.
 - ☛ [설정] > [밝기 설정] > [라이트 모드]

리모컨 리시버

☛ [설정] > [리모컨 리시버]

다른 장치의 노이즈 때문에 리모컨이 안정적으로 작동하지 않을 경우 리모컨 신호의 수신을 선택한 수신기로 제안할 수 있습니다. [Off] 를 선택하면 모든 수신기가 꺼집니다.



리모컨의 **[Menu]** 버튼을 15초 정도 길게 눌러 모든 리모컨 리시버를 켤 수 있습니다.

사용자 버튼

☛ [설정] > [사용자 버튼]

원터치 액세스를 위해 리모컨에 있는 **【User】** 버튼에 다음 메뉴 옵션을 할당할 수 있습니다.

- 라이트 모드
- QR 코드 표시
- 이미지 향상
- 프레임 보간
- 링크 메뉴
- 콘텐츠 재생
- USB



[콘텐츠 재생] 이 [On] 으로 설정되어 있을 때만 USB 옵션이 표시됩니다.

테스트 패턴

☛ [설정] > [테스트 패턴]

이미지 초점 맞추기, 확대 또는 축소 및 이미지 모양 보정하기에 도움이 되는 테스트 패턴을 표시할 수 있습니다.



- **【Page】** 버튼을 눌러 테스트 패턴을 표시하는 동안 변경합니다.
- **【Esc】** 버튼을 눌러 패턴 디스플레이를 취소합니다.
- 테스트 패턴의 모양은 [화면 유형] 설정에 의해 결정됩니다. 테스트 패턴을 이용해서 조정하기 전에 올바른 화면이 설정되도록 해야 합니다.
 - ☛ [고급 설정] > [화면 표시] > [화면 설정] > [화면 유형]
- 테스트 패턴이 표시되는 동안 설정할 수 없는 메뉴 항목을 설정하거나 투사 이미지를 미세 조정하려면 연결된 장치에서 이미지를 투사합니다.
- 제어판 또는 리모컨의 버튼을 사용하여 테스트 패턴을 표시할 수도 있습니다.
- 일시정지 중에 투사 영상을 테스트 패턴으로 캡처하면 캡처된 영상을 테스트 패턴 중 하나로 사용할 수 있습니다.

메모리

☛ [설정] > [메모리]

사사용자 정의된 설정을 저장해서 사용하고 싶을 때마다 저장된 설정을 선택할 수 있습니다.

메모리

다음 설정을 저장할 수 있습니다. 최대 10개의 이름이 다른 메모리를 등록할 수 있습니다.

- [영상] 메뉴 설정
- [신호] 메뉴에 있는 [확대/축소]
- [설정] 메뉴에 있는 [라이트 모드] 와 [밝기 레벨]
- [고급 설정] 메뉴에 있는 [가장자리 블렌딩] , [컬러 매칭] 및 [검정 레벨]

렌즈 위치

렌즈 이동, 줌, 초점, 왜곡을 사용하여 조정된 렌즈 위치를 저장할 수 있습니다. 최대 10개의 이름이 다른 메모리를 등록할 수 있습니다.

형상 보정

형상 보정 조정 값을 저장할 수 있습니다. 최대 3개의 이름이 다른 메모리를 등록할 수 있습니다.

각 메모리 유형에 대해 다음 옵션을 사용할 수 있습니다.

메모리 불러오기

저장된 메모리를 로드할 수 있습니다. 현재 이미지에 적용된 설정을 메모리의 설정과 교체할 수 있습니다.

메모리 저장

현재 설정을 메모리에 저장할 수 있습니다.

메모리 지우기

선택한 메모리 설정을 지울 수 있습니다.

메모리 이름 변경

저장된 메모리의 이름을 바꿀 수 있습니다.

메모리 설정 초기화

저장된 메모리를 전부 삭제할 수 있습니다.



- 이미 사용한 메모리 이름은 파란색으로 표시됩니다. 저장되어 있는 기존 메모리에 저장하면 현재 설정으로 덮어쓸 수 있습니다.
- 메모리가 로드될 때 렌즈 위치가 메모리가 저장되었을 때 렌즈 위치와 완전히 일치하지 않을 수 있습니다. 렌즈 위치 간의 불일치 정도가 클 경우 렌즈를 보정합니다.
- 리모컨의 **【Memory】** 버튼을 사용하여 메모리 화면을 열 수도 있습니다.

콘텐츠 재생

☛ [설정] > [콘텐츠 재생]

외부 저장 장치에 저장된 영상이나 영화가 들어 있는 디지털 신호 콘텐츠: 재생 목록을 쉽게 투사할 수 있습니다.

콘텐츠 재생

재생 목록을 재생하려면 [On] 으로 설정합니다.

오버레이 효과

투사 영상에 색상이나 모양 효과를 추가할 수도 있습니다.

USB 뷰어

USB 플래시 드라이브에 저장된 재생 목록에서 선택해서 재생할 수 있습니다.



- 다음의 경우 [오버레이 효과] 설정을 선택할 수 없습니다.
 - [가장자리 블렌딩] 이 프로젝터의 [연장] 메뉴에서 [블렌딩/검정 레벨] 또는 [검정 레벨] 로 설정된 경우.
 - 현재 입력 소스가 USB이고 재생 중인 재생 목록이 없을 경우.
 - 현재 입력 소스가 USB이고 쓰기 오류가 발생한 경우.
- 다음 방법을 사용하여 재생 목록을 만들 수 있습니다.
 - 컴퓨터에서 Epson Projector Content Manager를 사용하는 방법. Epson Projector Content Manager는 아래 웹 사이트에서 다운로드 및 설치할 수 있습니다. epson.sn
 - 웹브라우저에서 Epson Web Control을 사용하는 방법.
 - iOS 장치에서 Epson Creative Projection을 사용하는 방법. Epson Creative Projection은 App Store에서 다운로드할 수 있습니다. App Store와 통신할 때 발생하는 모든 요금은 고객의 책임입니다.
- 프로젝터의 [설정] 메뉴에서 [사용자 버튼] 설정을 사용하여 리모컨의 **【User】** 버튼에 USB 기능을 할당하면 **【User】** 버튼을 눌러 재생 목록을 시작할 수 있습니다. 시간표가 할당된 경우 시간표의 스케줄에 따라 재생 목록이 재생됩니다.
- **【Num】** 버튼과 숫자 버튼을 눌러서 즐겨찾기 재생 목록을 투사하는 방법도 있습니다. 재생 목록을 만드는 데 사용한 소프트웨어를 이용해서 리모컨 바로가기 키를 설정할 수 있습니다.

▶ 관련 링크

- "Epson Web Control을 사용하여 재생 목록 만들기" [p.90](#)
- "지원되는 콘텐츠 재생 모드 파일 유형" [p.90](#)
- "콘텐츠 재생 모드 제한사항" [p.91](#)

Epson Web Control을 사용하여 재생 목록 만들기

콘텐츠 재생 모드에서 웹 브라우저를 사용하여 재생 목록을 만들고 네트워크상 프로젝터에 연결된 USB 플래시 드라이브에 저장할 수 있습니다.

알림

재생 목록을 만드는 동안에는 프로젝터에서 USB 플래시 드라이브를 제거하거나 프로젝터의 전원 코드를 뽑지 마십시오. USB 플래시 드라이브에 저장된 데이터가 손상될 수 있습니다.

- 1** 프로젝터가 콘텐츠 재생 모드에서 작동하고 있는지 확인합니다.
- 2** 컴퓨터 또는 장치가 프로젝터와 동일한 네트워크에 연결되어 있는지 확인합니다.
- 3** USB 플래시 드라이브가 프로젝터의 USB-A 포트에 연결되어 있는지 확인하십시오.
- 4** 컴퓨터 또는 장치에서 웹 브라우저를 시작합니다.
- 5** 프로젝터 IP 주소를 브라우저의 주소 입력란에 입력하여 Epson Web Control 화면으로 이동합니다. IPv6 주소를 입력할 때, 주소를 대괄호 [및] 로 묶으십시오.
- 6** [USB 메모리 장치] 를 선택합니다.
- 7** [새 데이터 업로드] 를 선택합니다.
- 8** 재생 목록에 추가할 이미지나 영화를 선택합니다.



.avi, .jpeg (.jpg), .png, .bmp 또는 .gif 파일을 업로드할 수 있습니다. .mp4 또는 .mov 파일을 재생 목록에 추가하려면 Epson Projector Content Manager 소프트웨어 또는 Epson Creative Projection 앱을 사용하십시오.

선택한 파일이 연결된 USB 플래시 드라이브에 복사됩니다.

- 9** 다음 중 하나를 수행하십시오.
 - 기존 재생 목록 추가하려면 [재생 목록에 추가] 를 선택하고 추가하려는 재생 목록을 선택합니다.
 - 새 재생 목록을 만들고 추가하려면 [새 재생 목록 만들기] 를 선택합니다.
- 10** 재생 목록을 편집합니다.
- 11** 재생 목록 편집을 마쳤으면 [마침] 을 선택합니다.



- Web 제어 옵션에 대한 자세한 내용은 이 설명서의 해당 섹션을 참조하십시오.
- [리모컨] 화면이나 [재생 목록] 화면에서 재생 목록을 재생할 수 있습니다.
- 재생 목록이 시작되고 종료되는 시간을 지정하려면 Epson Projector Content Manager 소프트웨어를 사용하여 재생 목록을 예약하십시오.

▶ 관련 링크

- "Epson Web Control" [p.142](#)

지원되는 콘텐츠 재생 모드 파일 유형

프로젝터의 콘텐츠 재생 기능을 이용해서 이 유형의 파일을 투사할 수 있습니다.

파일 콘텐츠	파일 유형 (확장자)	세부사항
이미지	.jpg	<ul style="list-style-type: none"> Exif 표준을 준수하는 디지털 스틸 카메라로 촬영한 JPEG를 권장합니다. 수직 및 수평 픽셀의 수는 8의 배수여야 합니다. 파일이 다음 형식이면 안됩니다. <ul style="list-style-type: none"> 순차주사 형식 해상도 8192 × 8192 이상
	.bmp	파일이 다음 형식이면 안됩니다. <ul style="list-style-type: none"> 해상도 1280 × 800 이상
	.gif	<ul style="list-style-type: none"> 영상은 검정 배경의 투명한 gif여야 합니다. 파일이 다음 형식이면 안됩니다. <ul style="list-style-type: none"> 해상도 1280 × 800 이상 애니메이션 인터레이스
	.png	파일이 다음 형식이면 안됩니다. <ul style="list-style-type: none"> 해상도 1280 × 800 이상 인터레이스
영화	.avi (Motion JPEG)	<ul style="list-style-type: none"> 버전 정보: AVI 1.0만 해당 입력 해상도: 1280 × 800 이하 크기: 2 GB 이하 영화 코덱: Motion JPEG 오디오 코덱: LPCM, IMA ADPCM 또는 오디오 없음 오디오 샘플링 속도: 11.025kHz, 22.05 kHz, 44.1 kHz, 16 kHz, 24 kHz, 32 kHz 또는 48kHz

콘텐츠 재생 모드 제한사항

작동 제한사항

다음 동작 설정은 콘텐츠 재생 모드에서 수행할 수 없습니다.

- [영상] 메뉴에서 [색온도] 설정 변경([따뜻한 흰색] 또는 [차가운 흰색] 이 [컬러 필터] 로 선택됨)
- 블랭킹
- [고급 설정] 메뉴에서 [배경 표시] 설정 변경
- [고급 설정] 메뉴에서 [화면 설정] 변경
- [고급 설정] 메뉴에서 [로그 저장] 설정 변경
- [효과] 기능과 함께 [가장자리 블렌딩] 사용
- 입력 신호 자동 감지
- [네트워크 설정] 메뉴에서 [Remote 암호] 변경

또한 콘텐츠 재생 모드에서 Epson Projector Professional Tool을 사용할 수 없습니다.

NFC 설정

 [설정] > [NFC 설정]

프로젝터의 설정에 스캔을 방지할 수 있습니다.

NFC 쓰기 보호

누구든 프로젝터 설정을 스캔하지 않도록 방지합니다.

NFC 쓰기 암호

프로젝터 설정 스캔에 대한 암호를 최대 32자까지 영숫자로 설정합니다.



[NFC 쓰기 암호] 가 설정되지 않은 경우 프로젝터를 켜면 [NFC 쓰기 보호] 가 자동으로 활성화됩니다. 프로젝터의 NFC 태그를 사용하여 프로젝터 정보를 스캔하려면 [NFC 쓰기 암호] 설정을 [Off] 로 설정합니다.

초기화 (설정 메뉴)

☛ [설정] > [초기화]

다음은 제외한 [설정] 메뉴에 있는 모든 조정 값을 기본 설정으로 초기화할 수 있습니다.

- 음성 출력 장치
- 전원 켜짐 링크
- 전원 끄 링크
- HDMI 출력 설정
- 사용자 버튼
- NFC 설정

[고급 설정] 메뉴에 있는 설정으로 프로젝터의 여러 설정 기능을 사용자 지정할 수 있습니다.

▶ 관련 링크

- "홈 화면" p.94
- "메뉴 위치" p.94
- "메시지 위치" p.94
- "메시지 표시" p.94
- "배경 표시" p.94
- "시작 화면" p.94
- "대기 확인" p.94
- "에어 필터 청소 알림" p.94
- "화면 설정" p.94
- "패널 정렬" p.95
- "컬러 균일성" p.95
- "OSD 회전" p.96
- "사용자 로고" p.96
- "투사 방식" p.96
- "직접 전원 공급" p.97
- "절전 모드" p.97
- "절전 모드 타이머" p.97
- "높은 고도 모드" p.97
- "자동 소스 검색" p.97
- "전원 자동 켜기" p.97
- "시작 소스" p.98
- "빠른 시작" p.98
- "USB 전원" p.98
- "A/V 뮤트 설정" p.98
- "경고음" p.98
- "표시등" p.98
- "로그 저장" p.99
- "일괄처리 설정 범위" p.99
- "AC 전압 모니터링" p.99
- "날짜&시간" p.99
- "렌즈 보정" p.99
- "A/V 설정" p.100
- "대기 모드" p.100
- "HDBaseT" p.100
- "색 보정" p.100
- "프로젝터 ID" p.101
- "일괄 설정" p.101
- "그룹화" p.102
- "상하 촬영" p.102
- "가장자리 블렌딩" p.102
- "검정 레벨" p.103
- "초기화 (다중 투사 방식 메뉴)" p.104
- "화면 일치" p.104
- "컬러 매칭" p.105
- "단순 스테킹" p.105
- "단순 블렌딩" p.106
- "스케줄 설정" p.107
- "언어" p.108
- "초기화 (고급 설정 메뉴)" p.108

홈 화면

☛ [고급 설정] > [홈 화면]

이 설정은 홈 화면에서 조정할 수 있습니다.

홈 화면 자동 표시

[On] 으로 설정하면 프로젝터를 켤 때 입력 신호가 없으면 자동으로 Home 화면에 표시됩니다.

사용자정의 기능 1/사용자정의 기능 2

홈 화면에 할당할 메뉴 옵션을 선택합니다.



[콘텐츠 재생] 이 [Off] 로 설정되어 있을 때만 설정이 화면에 표시됩니다.

메뉴 위치

☛ [고급 설정] > [화면 표시] > [메뉴 위치]

화면에 표시되는 프로젝터 메뉴의 위치를 선택할 수 있습니다.

메시지 위치

☛ [고급 설정] > [화면 표시] > [메시지 위치]

화면에 표시되는 메시지 위치를 선택할 수 있습니다.

메시지 표시

☛ [고급 설정] > [화면 표시] > [메시지 표시]

화면에 메시지를 표시할지 여부를 제어할 수 있습니다.

배경 표시

☛ [고급 설정] > [화면 표시] > [배경 표시]

신호를 받지 못할 때 표시할 화면 색상이나 로고를 선택할 수 있습니다.

시작 화면

☛ [고급 설정] > [화면 표시] > [시작 화면]

프로젝터 시작 시 특별 화면을 표시할지 여부를 제어할 수 있습니다.



이 기능은 [빠른 시작] 모드에서 프로젝터를 켜면 비활성화됩니다.

대기 확인

☛ [고급 설정] > [화면 표시] > [대기 확인]

리모컨에 있는 **【Standby】** 버튼을 누르면 확인 메시지를 표시할 수 있습니다.

[Off] 로 설정된 경우 **【Standby】** 버튼을 한 번 눌러 간단히 프로젝터를 끌 수 있습니다.

에어 필터 청소 알림

☛ [고급 설정] > [화면 표시] > [에어 필터 청소 알림]

에어필터 막힘이 감지되면 메시지를 표시할 수 있습니다.

화면 설정

☛ [고급 설정] > [화면 표시] > [화면 설정]

사용할 스크린 유형에 따라서 투사 스크린의 화면 비율과 위치를 설정할 수 있습니다.

화면 유형

이미지를 투사 영역에 맞추어 스크린의 화면 비율을 설정할 수 있습니다.

화면 위치

[화면 유형] 설정으로 인해 이미지의 가장자리와 투사된 화면 프레임 사이에 여백이 있는 경우 이미지 위치를 수평이나 수직으로 이동할 수 있습니다.



- 필요할 경우 투사 영상의 화면 비율을 조정하십시오.
- [화면 유형] 설정이 변경되면 [EDID] 설정이 자동으로 조정됩니다.
- [콘텐츠 재생] 이 [Off] 로 설정되어 있을 때만 설정이 화면에 표시됩니다.
- 네트워크를 통해 컴퓨터의 이미지를 투사할 때는 이 설정을 사용할 수 없습니다.
- Epson Projector Management 소프트웨어의 Message Broadcasting 기능은 [화면 유형] 설정을 지원하지 않습니다.
- [화면 유형] 을 프로젝터 해상도와 동일한 화면 비율로 설정한 경우에는 화면 위치를 조정할 수 없습니다.
- [화면 유형] 이 [16:9] 로 설정된 경우 [화면 위치] 설정을 사용할 수 없습니다.
- Epson Projector Professional Tool에서 [Geometry Assist] , [단순 블렌딩] 또는 [단순 스테킹] 을 수행하면 [화면 위치] 설정이 초기화됩니다.

패널 정렬

☛ [고급 설정] > [화면 표시] > [패널 정렬]

패널 정렬 기능을 사용하여 컬러 집합점(빨강/파랑 컬러 정렬)을 투사 영상에서 수동으로 조정할 수 있습니다. ±3픽셀 범위 내로 0.125픽셀씩 수평 또는 수직 픽셀을 조절할 수 있습니다.

패널 정렬

[On] 으로 설정하여 투사 영상에서 컬러가 잘못 정렬된 부분을 교정할 수 있습니다.

색상 선택

조정하려는 컬러를 선택합니다.

패턴 색상

조정 시 표시되는 격자 색상을 선택합니다.

- R/G/B, 격자 색상을 흰색으로 표시합니다.
- R/G, 격자 색상을 노랑으로 표시합니다.
- G/B, 격자 색상을 청록으로 표시합니다.

사용 가능한 컬러는 [색상 선택] 설정에 따라 달라집니다.

조정 시작

패널 정렬 프로세스를 시작합니다.

조정 중 이미지가 왜곡될 수 있습니다. 조정이 완료되면 이미지가 복원됩니다.

- [전체 패널 이동] , 전체 패널을 대략적으로 조정합니다.
- [4개의 모서리를 조정하십시오] , 4개의 패널 모서리를 세밀하게 조정합니다. 추가 조정을 수행해야 할 경우 [교차 선택 및 조정] 을 선택하여 보다 세밀하게 조정할 수 있습니다.

초기화

[패널 정렬] 메뉴에 있는 모든 조정 값을 기본 설정으로 초기화할 수 있습니다.



- 정렬을 수행한 후 이미지 품질이 저하될 수 있습니다.
- 투사된 화면 가장자리를 넘어 확장되는 픽셀의 이미지가 표시되지 않습니다.

컬러 균일성

☛ [고급 설정] > [화면 표시] > [컬러 균일성]

☛ [고급 설정] > [다중 투사 방식] > [화면 일치] > [컬러 균일성]

컬러 균일성 기능을 사용하여 수동으로 투사된 영상의 컬러톤 균형을 조정할 수 있습니다.

컬러 균일성

[On] 으로 설정하면 전체 화면의 컬러톤 밸런스를 조정할 수 있습니다.

조정 레벨

조정하려는 조정 레벨을 선택할 수 있습니다.

흰색에서 회색을 지나 검은색에 이르기까지 여덟 개의 조정 레벨이 있습니다. 각 레벨을 개별적으로 조정할 수 있습니다.

[모두] 로 설정하여 각 컬러의 색조를 레벨 2~8로 한 번에 조정할 수 있습니다. (빨강, 파랑, 녹색의 값이 최대 또는 최소 레벨에 도달하면 추가 조정을 수행할 수 없습니다.)

조정 시작

선택한 조정 레벨로 조정을 시작할 수 있습니다.

조정 중 이미지가 왜곡될 수 있습니다. 조정이 완료되면 이미지가 복원됩니다.

외부 영역을 조정한 다음에 전체 화면이 조정됩니다.

초기화

[컬러 균일성] 메뉴에 있는 모든 조정 값을 기본 설정으로 초기화할 수 있습니다.



컬러톤은 컬러 균일성 기능을 실행한 후에도 균일하지 않을 수 있습니다.

OSD 회전

☛ [고급 설정] > [화면 표시] > [OSD 회전]

메뉴 디스플레이를 90°로 회전할 수 있습니다.

사용자 로고

☛ [고급 설정] > [사용자 로고]

프로젝터에 이미지를 저장하면 프로젝트가 켜질 때마다 이 이미지가 화면에 나타납니다. 또한 프로젝트가 입력 신호를 수신하지 않고 있을 때도 이미지를 표시할 수 있습니다. 이 이미지를 사용자 로고 화면이라고 합니다.

사진이나 그래픽, 회사 로고 등을 사용자 로고로 선택할 수 있으며, 이같은 로고는 프로젝트 소유자를 확인해서 도난을 예방하는 데 도움이 됩니다. 암호 보호를 설정하면 사용자 로고 변경을 방지할 수 있습니다.

사용자 로고로 투사하려는 이미지를 선택한 후 이 설정을 선택합니다.



- [암호 보호] 설정 메뉴에서 [사용자 로고 보호] 설정이 [On] 인 경우 사용자 로고를 보호하기 전에 [Off] 로 설정하십시오.
- 배치 설정 기능을 이용해서 프로젝트에서 다른 프로젝트로 메뉴 설정 내용을 복사할 때 사용자의 로고도 복사됩니다. 사용자 로고와 같이 여러 대의 프로젝트 간에 공유하기를 원하지 않는 정보는 등록하지 마십시오.
- HDCP로 보호되는 콘텐츠는 저장할 수 없습니다.
- [콘텐츠 재생] 을 [On] 으로 설정하면 프로젝트가 시작될 때만 사용자의 로고를 표시할 수 있습니다.
- [사용자 로고] 를 선택하면 이미지 모양 및 디스플레이 범위 조정이 일시적으로 취소됩니다.
- [테스트 패턴] 을 [캡처된 이미지] 로 설정하면 이 설정을 사용할 수 없습니다.

투사 방식

☛ [고급 설정] > [투사 방식]

이미지가 제대로 투사되도록 프로젝트가 화면을 향하는 방향을 설정할 수 있습니다.



리모컨의 **【Shutter】** 버튼을 약 5초 동안 길게 눌러 투사 모드를 변경하여 이 미지 위아래를 뒤집을 수 있습니다.

직접 전원 공급

☛ [고급 설정] > [동작 설정] > [직접 전원 공급]

[On] 으로 설정하면 전원 버튼을 누르지 않고 플러그를 끼우기만 하면 프로젝터가 켜집니다.

정전 복구 같은 경우에는 프로젝터가 자동으로 켜지기도 한다는 점에 유의하십시오.

절전 모드

☛ [고급 설정] > [동작 설정] > [절전 모드]

[On] 으로 설정하면 비활성화 기간이 지나면 프로젝터의 전원이 자동으로 꺼집니다.

절전 모드 타이머

☛ [고급 설정] > [동작 설정] > [절전 모드 타이머]

프로젝터가 자동으로 꺼지기 전까지의 시간을 1~30분으로 설정할 수 있습니다.



[절전 모드] 가 [On] 으로 설정되어 있을 때만 이 기능이 활성화됩니다.

높은 고도 모드

☛ [고급 설정] > [동작 설정] > [높은 고도 모드]

공기가 희박한 고도에서 프로젝터를 작동할 때는 프로젝터를 냉각하는 데 팬의 일반 회전 속도로는 충분하지 않습니다.

[On] 으로 설정하면 1500m 이상의 고도에서 팬의 회전 속도가 증가합니다.



[On] 으로 설정하면 프로젝터의 작동 온도가 높아집니다.

자동 소스 검색

☛ [고급 설정] > [동작 설정] > [자동 소스 검색]

[On] 으로 설정하면 입력 신호가 없을 때 입력 신호를 자동으로 감지해서 이미지를 투사합니다.



- [콘텐츠 재생] 이 [Off] 로 설정되어 있을 때만 설정이 화면에 표시됩니다.
- 이 기능은 [빠른 시작] 모드에서 프로젝터를 켜면 비활성화됩니다.

전원 자동 켜기

☛ [고급 설정] > [동작 설정] > [전원 자동 켜기]

HDMI1

HDMI 비디오 신호가 감지되면 프로젝터가 자동으로 켜지도록 선택합니다. 이 설정은 HDMI1 In 포트에서 신호가 입력되는 경우에만 사용할 수 있습니다.

Microsoft Teams Rooms를 사용하여 영상 회의를 할 때 유용합니다. Microsoft Teams Rooms를 지원하는 장치에서 HDMI 비디오 신호를 받으면 프로젝터가 자동으로 켜지고 회의를 즉시 시작할 수 있습니다.



[HDMI1] 로 설정되어 있는 경우 프로젝터가 꺼져 있으면 전력 소비가 증가합니다. 사용 환경에 맞춰 설정하십시오.



- 우선 [A/V 출력] 을 [투사하는 동안] 으로 설정하십시오.
- [전원 자동 켜기] 가 [Off] 로 설정되어 있을 때만 사용할 수 있습니다.

시작 소스

☛ [고급 설정] > [동작 설정] > [시작 소스]

프로젝터가 콘텐츠 재생 모드로 켜져 있을 때 투사하려는 영상 소스를 선택할 수 있습니다.

빠른 시작

☛ [고급 설정] > [동작 설정] > [빠른 시작]

빠른 시작 모드를 위한 시간을 설정할 수 있습니다. 프로젝터를 끄면 이 모드로 전환합니다. 대략 7초 후 전원 버튼을 눌러 투사를 시작할 수 있습니다.



- [Off] 가 아닌 항목으로 설정되어 있는 경우 프로젝터가 꺼져 있으면 전력 소비가 증가합니다. 사용 환경에 맞춰 설정하십시오.
- 우선 [A/V 출력] 을 [투사하는 동안] 으로 설정하십시오.
- [전원 자동 켜기] 가 [Off] 로 설정되어 있을 때만 사용할 수 있습니다.

USB 전원

☛ [고급 설정] > [동작 설정] > [USB 전원]

프로젝터가 영상을 투사하지 않을 때 스트리밍 미디어 플레이어에 계속 전원을 공급하려면 [항상 출력] 으로 설정하십시오. 이렇게 설정하면 스트리밍 미디어 플레이어가 보다 빨리 시작될 수 있거나 필요할 경우에는 네트워크를 통해 자동 펌웨어 업데이트를 수행할 수 있습니다.

A/V 뮤트 설정

☛ [고급 설정] > [동작 설정] > [A/V 뮤트 설정]

A/V 소거 설정을 조정할 수 있습니다.

페이드 인

이미지를 표시할 때 페이드 인 전환 효과의 시간(초)을 설정합니다.

페이드 아웃

이미지를 숨길 때 페이드 아웃 전환 효과의 시간(초)을 설정합니다.

A/V음소거타이머

[A/V 소거] 가 활성화되고 2시간 동안 아무 조작도 하지 않으면 프로젝터가 자동으로 꺼집니다.

A/V 소거 해제

반드시 **[Shutter]** 버튼을 눌러서 A/V 소거를 끄려는 경우 또는 명령을 보내 A/V 소거를 끄려는 경우 [A/V 소거] 를 선택합니다. 또는 [아무 키] 를 선택하여 아무 키나 사용하여 끄십시오.

경고음

☛ [고급 설정] > [동작 설정] > [고급] > [경고음]

프로젝터를 켜거나 끌 때 들리는 경고음을 제어할 수 있습니다.

표시등

☛ [고급 설정] > [동작 설정] > [고급] > [표시등]

[Off] 로 설정하면 오류가 발생한 경우를 제외하고 프로젝터에 있는 표시등이 꺼집니다.

로그 저장

☛ [고급 설정] > [동작 설정] > [고급] > [로그 저장]

프로젝터의 동작 로그를 저장하려는 위치를 설정할 수 있습니다.

[USB와 내부 메모리] 를 선택하여 프로젝터의 USB-A 포트에 삽입된 USB 플래시 드라이브에 로그를 텍스트 파일(.log)로 저장합니다.



[콘텐츠 재생] 이 [Off] 로 설정되어 있을 때만 설정이 화면에 표시됩니다.

일괄처리 설정 범위

☛ [고급 설정] > [동작 설정] > [고급] > [일괄처리 설정 범위]

복사하려는 메뉴 설정을 선택할 수 있습니다.

모두

일괄처리 설정 기능을 이용해서 모든 프로젝터 메뉴 설정을 복사하려면 이 항목을 선택하십시오.

제한

[암호 보호] , [EDID] , [네트워크] 메뉴 설정을 복사하지 않으려는 경우에는 이 항목을 선택하십시오.

AC 전압 모니터링

☛ [고급 설정] > [동작 설정] > [고급] > [AC 전압 모니터링]

[On] 으로 설정하여 프로젝터의 전압 상태를 모니터링하고, 경고, 연결 끊김 또는 전원 차단이 발생할 때 로그를 가져옵니다.

주기적으로 전원을 꺼 프로젝터를 끄는 경우(콘센트에서 플러그를 뽑아서), [Off] 로 설정합니다.



프로젝터의 [정보] 메뉴에서 로그를 볼 수 있습니다.

☛ [정보] > [전압 경고 정보]

날짜&시간

☛ [고급 설정] > [동작 설정] > [날짜&시간]

프로젝터의 시스템 시간 및 날짜 설정을 조정할 수 있습니다.

일광 절약 시간 설정

해당 지역의 일광 절약 시간 설정을 조정할 수 있습니다.

인터넷 시간

이 설정을 켜면 인터넷 시간 서버를 통해 날짜 및 시간이 자동으로 업데이트됩니다.



[암호 보호] 화면에서 [일정보호] 를 [On] 으로 설정하면 시간 및 날짜 설정을 변경할 수 없습니다. 우선 [일정보호] 기능을 [Off] 로 설정하십시오.

렌즈 보정

☛ [고급 설정] > [동작 설정] > [렌즈 보정]

현재 사용 중인 렌즈에 대한 정보를 볼 수 있습니다.

최대 약 100초가 걸립니다. 보정이 완료되면 렌즈가 보정 전에 있었던 동일한 위치로 돌아갑니다.

다음 렌즈가 표준 위치로 돌아갑니다.

- ELPLX02S/02
- ELPLX02WS/02W

A/V 설정

☛ [고급 설정] > [A/V 설정]

프로젝터가 대기 모드에 있을 때 음성이 외부 장치로 출력되도록 선택할 수 있습니다(전원이 꺼져 있을 때).

[항상 출력] 으로 선택하면 프로젝트가 영상을 투사하지 않을 때 음성이 외부 장치로 출력됩니다.



- [빠른 시작] 이 [Off] 로 설정되어 있고 [전원 자동 켜기] 가 [Off] 로 설정된 경우에만 사용할 수 있습니다.
- [항상 출력] 으로 설정되어 있으면 프로젝트가 대기 모드일 경우에도 렌즈 위치를 홈 위치로 옮길 수 있습니다.

대기 모드

☛ [고급 설정] > [대기 모드]

[일반 통신 On] 으로 설정하여 네트워크를 통해 프로젝터를 모니터링하고 제어합니다.



- 우선 [A/V 출력] 을 [투사하는 동안] 으로 설정하십시오.
- [전원 자동 켜기] 가 [Off] 로 설정되어 있을 때만 사용할 수 있습니다.
- [USB 전원] 이 [투사하는 동안 켜기] 로 설정되어 있을 때만 사용할 수 있습니다.
- 유선 LAN 연결에 [일반 통신 On] 이 설정되었더라도 프로젝트와 네트워크 장치 사이의 연결이 15분 이상 설정되어 있지 않으면 프로젝트가 네트워크 통신이 불가능한 전원 상태로 들어갑니다.
다음은 프로젝트와 네트워크 장치 사이의 연결이 설정되지 않은 경우의 상태를 보여줍니다.
 - LAN 케이블이 연결되어 있지 않음
 - 허브와 같은 네트워크 장치의 전원이 꺼져 있음

HDBaseT

☛ [고급 설정] > [HDBaseT]

HDBaseT 송신기 또는 스위처에 연결하기 위한 통신 설정을 선택할 수 있습니다.

제어 및 통신

HDBaseT 송신기 또는 스위처의 이더넷 포트 및 직렬 포트로부터의 통신을 활성화 또는 비활성화할 수 있습니다. [On] 으로 설정하면 프로젝트의 LAN, RS-232C 및 Remote 포트가 비활성화됩니다.



프로젝터가 대기 모드에 있는 경우에도 제어 및 통신을 사용하려면, 프로젝트의 [고급 설정] 메뉴에서 [항상 출력] 을 [A/V 출력] 설정으로 선택합니다.

☛ [고급 설정] > [A/V 설정] > [A/V 출력]

Extron XTP

Extron XTP 송신기 또는 스위처를 HDBaseT 포트에 연결할 경우 [On] 으로 설정하십시오. XTP 시스템에 대해서는 다음 Extron 웹사이트를 참조하십시오.

<http://www.extron.com/>



- [Extron XTP] 가 [Off] 로 설정되어 있을 때만 [제어 및 통신] 만 표시됩니다.
- [Extron XTP] 가 [On] 으로 설정되면 냉각 팬이 대기 상태에서도 작동할 수도 있습니다. 이것은 오작동이 아닙니다.
- [A/V 설정] 이 [항상 출력] 으로 설정되고 [제어 및 통신] 이 [On] 으로 설정되어 있으면 프로젝트가 대기 모드에 있더라도 HDBaseT 포트의 통신이 활성화됩니다.

색 보정

☛ [고급 설정] > [색 보정]

색 보정 프로세스에서 옵션 외부 카메라에서 촬영한 이미지를 기반으로 시간이 지남에 따라 노화된 색상 균형 및 밝기를 조정하고 기본 화질을 복원합니다.

색 보정

[On] 으로 설정하면 색 보정 프로세스가 활성화됩니다.

자동 조정 시작

자동 조정을 시작할 수 있습니다.

실행 취소

자동 조정을 실행 취소할 수 있습니다.

다시 실행

[실행 취소] 를 선택한 후 선택하면 자동 조정 후 상태로 이미지로 복원됩니다.

컬러 균일성

전체 이미지에 대한 컬러 톤 밸런스를 조정할 수 있습니다.

초기화

[색 보정] 메뉴에 있는 모든 조정 값을 기본 설정으로 초기화할 수 있습니다.



다음 옵션 렌즈를 사용할 때는 이 기능을 사용할 수 없습니다.

- ELPLX02/ELPLX02W
- ELPLL08

▶ 관련 링크

- "색 보정 조건" p.101

색 보정 조건

다음 조건에서 색 보정 기능을 사용할 수 있습니다.

- 옵션 외부 카메라가 각 프로젝터에 설치되어 있습니다.
- 편평하고 고른 무광 흰색 확산 화면에 투사하고 있습니다.

- 프로젝터가 비스듬하지 않고 똑바로 스크린을 향하도록 프로젝터가 배치되어 있습니다.
- 옵션 외부 카메라와 투사 영상을 가리는 것이 없습니다.
- 프로젝트를 켜 후 20분이 지났습니다.
- 투사 크기는 80~200인치입니다.

프로젝터 ID

☛ [고급 설정] > [다중 투사 방식] > [프로젝터 ID]

리모컨을 사용하여 개별적으로 프로젝터를 제어할 수 있는 특정 ID 번호에 프로젝터를 설정할 수 있습니다. 이는 하나의 리모컨으로 여러 프로젝터를 제어하려는 경우 유용합니다.



- 특정 프로젝터만 작동하려면 리모컨의 ID가 프로젝터의 ID와 일치하도록 설정해야 합니다.
리모컨의 ID를 설정하려면 리모컨 [ID] 전환을 **On**으로 설정합니다. 리모컨의 [ID] 버튼을 누르고 5초 이내에 프로젝터의 ID와 일치하는 숫자 버튼을 누릅니다. (1자리 또는 2자리 숫자를 입력합니다.)
- 프로젝터 ID를 모를 경우 투사하는 동안 [ID] 버튼을 눌러 일시적으로 프로젝터 ID 및 리모컨 ID를 화면에 표시합니다. (이는 이 프로젝터와 함께 제공되는 리모컨을 사용할 경우에만 사용할 수 있습니다.)
- ID를 최대 30개까지 설정할 수 있습니다.

일괄 설정

☛ [고급 설정] > [다중 투사 방식] > [일괄 설정]

여러 프로젝터에서 동일한 영상 투사를 시작하여 하나의 큰 영상을 생성하기 전에 이 메뉴를 사용하여 필요한 설정을 일괄로 수행할 수 있습니다.

다중 투사 방식을 위해 초기화할 항목

- 컬러 균일성

- 화면 일치
- 컬러 매칭
- 영상
- 검정 레벨
- 밝기 레벨

다중 투사 방식을 위해 변경할 항목

- 컬러 모드
- 동적 콘트라스트
- 라이트 모드
- 절전 모드

그룹화

☛ [고급 설정] > [다중 투사 방식] > [그룹 상하 촬영] > [그룹화]
 동시에 제어할 수 있는 프로젝터 그룹을 생성할 수 있습니다.

상하 촬영

☛ [고급 설정] > [다중 투사 방식] > [그룹 상하 촬영] > [상하 촬영]
 상하 촬영 기능을 사용하면 최대 15대의 프로젝터에서 동일한 영상을 투사하여 하나의 대형 영상을 만들 수 있습니다.

상하 촬영

옵션 외부 카메라가 설치된 경우 [자동] 으로 설정하여 상하 촬영을 자동으로 구성합니다.

옵션 외부 카메라를 설치하지 않거나 이미지 자동 상하 촬영에 실패한 경우 [수동] 을 선택한 후 [레이아웃] 및 [위치 설정] 설정을 각각 선택합니다.

레이아웃

설정하려는 행 및 열 수를 선택합니다.

위치 설정

각 투사된 이미지의 위치를 다음과 같이 선택합니다.

- [행 순서] , 맨 위부터 1로 시작하여 맨 위에서 맨 아래까지 화면을 배치합니다.
- [열 순서] , 왼쪽부터 A로 시작하여 알파벳 순으로 왼쪽에서 오른쪽까지 화면을 배치합니다.

위치 정보

설정된 프로젝터 이름, IP 주소 및 ID를 볼 수 있습니다.



- 자동 상하 촬영을 수행하는 동안 옵션 외부 카메라를 가로막는 물건이 없는지 확인하십시오.
- 프로젝터 이름이나 IP 주소를 변경하지 마십시오. 그럴 경우 이미지가 자동으로 조정되지 않습니다.
- 다음 옵션 렌즈를 사용할 때는 자동 상하 촬영 기능을 사용할 수 없습니다.
 - ELPLX02/ELPLX02W
 - ELPLL08

▶ 관련 링크

- "프로젝터의 메뉴를 사용하여 상하 촬영" p.133

가장자리 블렌딩

☛ [고급 설정] > [다중 투사 방식] > [가장자리 블렌딩]

매끄러운 화면을 만들기 위해 여러 이미지 사이의 테두리를 블렌딩할 수 있습니다.

가장자리 블렌딩

[블렌딩/검정 레벨] 또는 [검정 레벨] 로 설정하여 [가장자리 블렌딩] 기능을 활성화하십시오.

미디어 서버와 같은 다른 장치를 사용하여 블렌딩 영역을 조정하는 경우와 같이 프로젝터의 [형상 보정] 기능을 사용할 필요가 없는 경우 [검정 레

벨] 을 선택하십시오. [검정 레벨] 이 설정된 경우 [라인 가이드] , [패턴 가이드] , [가이드 색] 을 사용할 수 없습니다.

여러 프로젝터에서 이미지를 투사하지 않을 경우 [Off] 를 선택하십시오.

[가장자리 블렌딩] 이 [검정 레벨] 또는 [Off] 로 설정된 경우, [위쪽 가장자리] / [아래쪽 가장자리] / [왼쪽 가장자리] / [오른쪽 가장자리] 에서 [블렌드 시작 위치] / [블렌딩 범위] / [블렌딩 곡선] 을 사용할 수 없습니다.

위쪽 가장자리/아래쪽 가장자리/왼쪽 가장자리/오른쪽 가장자리

각 프로젝터에서 블렌딩하려는 가장자리를 선택합니다.

- [블렌딩] , 선택한 가장자리에 대한 가장자리 블렌딩 기능을 켭니다. 그 라데이션은 블렌딩 범위에 적용됩니다.
- [블렌드 시작 위치] , 가장자리 블렌딩이 1픽셀씩 증분을 시작할 지점을 조정합니다. 블렌딩 시작 위치는 빨간 선으로 표시됩니다.
- [블렌딩 범위] , 1픽셀씩 증분하여 블렌딩 영역의 너비를 선택합니다. 최대 70%의 프로젝터 해상도를 선택할 수 있습니다.
- [블렌딩 곡선] , 프로젝터 이미지의 음영 영역의 그라데이션을 선택합니다.

라인 가이드

[On] 으로 설정하면 블렌딩 영역에 가이드가 표시됩니다.

패턴 가이드

[On] 으로 설정하면 블렌딩 영역과 일치하는 격자가 표시됩니다.

가이드 색

가이드 색 조합을 선택합니다.



- [블렌드 시작 위치] , [블렌딩 범위] , [블렌딩 곡선] , [라인 가이드] , [패턴 가이드] 및 [가이드 색] 은 [가장자리 블렌딩] 이 [블렌딩/검정 레벨] 로 설정된 경우에만 표시됩니다.
- 모든 프로젝터에 대해 프로젝터의 [영상] 메뉴에서 [컬러 모드] 설정을 [다중 투사 방식] 으로 설정합니다.
- 다른 장치(예: 미디어 서버)를 사용하여 블렌딩 영역을 조정하는 경우 [검정 레벨] 을 선택합니다.

검정 레벨

- ☛ [고급 설정] > [다중 투사 방식] > [검정 레벨]
 - ☛ [고급 설정] > [다중 투사 방식] > [화면 일치] > [검정 레벨]
- 겹쳐진 이미지의 밝기 및 톤 차이를 조정할 수 있습니다.

컬러 조정

해당 영역의 밝기 및 톤 차이를 조정할 수 있습니다. [가장자리 블렌딩] 설정을 기준으로 조정 영역이 화면에 표시됩니다.

여러 화면을 겹칠 경우 가장 밝은 영역을 시작으로 겹쳐진 영역을 조정합니다. 겹쳐지지 않은 영역(가장 어두운 부분)을 가장 마지막에 조정합니다.

영역 보정

일부 영역의 톤이 일치하지 않을 경우 개별적으로 조정할 수 있습니다.

초기화

[검정 레벨] 메뉴에 있는 모든 조정 값을 기본 설정으로 초기화할 수 있습니다.



- 검정 레벨 기능은 [가장자리 블렌딩] 설정에서 다음 조건이 충족될 때만 사용할 수 있습니다.
 - [가장자리 블렌딩] 이 [Off] 를 제외한 다른 항목으로 설정된 경우
 - [위쪽 가장자리] , [아래쪽 가장자리] , [왼쪽 가장자리] 및 [오른쪽 가장자리] 중 하나 이상이 [On] 으로 설정된 경우
- 화면에 테스트 패턴이 나타나 있을 때는 [검정 레벨] 설정을 조정할 수 없습니다.
- [형상 보정] 값이 매우 클 경우, [검정 레벨] 을 올바르게 조정하지 못할 수도 있습니다.
- [검정 레벨] 을 조정한 후에도 영상이 중첩되는 영역과 나머지 영역의 밝기와 톤이 차이가 날 수 있습니다.
- [위쪽 가장자리] , [아래쪽 가장자리] , [왼쪽 가장자리] 및 [오른쪽 가장자리] 중에 하나를 변경할 경우 [검정 레벨] 설정이 기본값으로 돌아갑니다.

초기화 (다중 투사 방식 메뉴)

- ☛ [고급 설정] > [다중 투사 방식] > [초기화]
- [다중 투사 방식] 메뉴에 있는 모든 조정 값을 기본 설정으로 초기화할 수 있습니다.

화면 일치

- ☛ [고급 설정] > [다중 투사 방식] > [화면 일치]
- 여러 프로젝터의 색조, 밝기, 검정 레벨 및 블렌딩 곡선이 보다 정확히 일치하도록 조정할 수 있습니다.
- 프로젝터가 한 네트워크에 연결되어 있는 경우 여러 프로젝터의 밝기와 색조는 가장 어두운 프로젝터를 기준으로 자동으로 교정됩니다.
- 프로젝터가 한 네트워크에 연결되어 있지 않거나 자동 조정에 실패한 경우 여러 프로젝터의 색조와 밝기를 수동으로 조정할 수 있습니다.



- 자동 조정 기능은 다음 조건에서만 사용할 수 있습니다.
 - [상하 촬영] 메뉴에서 [위치 설정] 을 사용하여 각 이미지의 위치를 설정할 경우
 - [색 보정] 이 [On] 으로 설정된 경우
- [라이트 모드] 가 [사용자 지정] 으로 설정된 경우에만 화면 일치 절차를 실행 취소 또는 다시 실행할 수 있습니다.
- 화면 일치에 필요한 시간은 프로젝터 레이아웃에 따라 다릅니다. 최대 18 분 정도 소요됩니다.
- 다음 옵션 렌즈를 사용할 때는 이 기능을 사용할 수 없습니다.
 - ELPLX02/ELPLX02W
 - ELPLL08

▶ 관련 링크

- "화면 일치 조건" p.104

화면 일치 조건

- 다음 조건에서 화면 일치 기능을 사용할 수 있습니다.
- 모든 프로젝터가 동일한 모델이며 옵션 외부 카메라가 각 프로젝터에 설치되어 있습니다.
 - 편평하고 고른 무광 흰색 확산 화면에 투사하고 있습니다.
 - 프로젝터가 비스듬하지 않고 똑바로 스크린을 향하도록 프로젝터가 배치되어 있습니다.
 - 옵션 외부 카메라와 투사 영상을 가리는 것이 없습니다.
 - 프로젝트를 켜 후 20분이 지났습니다.
 - 조정할 프로젝터가 그룹화되어 있습니다.
 - 투사 영상이 겹치거나 그 사이에 간격이 없으며 상하 촬영 후 직사각형 이미지가 생깁니다.
 - 전체 흰색 화면을 투사할 때 및 전체 검정 화면이 8:1 이상일 때의 화면 표면의 조도 비율. (화면 조도가 40 lux 이하일 경우 각 프로젝터에 대해 투사 크기를 다음 범위 내로 사용하는 것이 권장됩니다.)
 - 최대 9.9 Klm: 50 ~ 200 인치
 - 10 Klm ~ 14.9 Klm: 60 ~ 300 인치
 - 15 Klm ~ 19.9 Klm: 70 ~ 350 인치
 - 20 Klm ~ 24.9 Klm: 80 ~ 400 인치
 - 25 Klm ~ 29.9 Klm: 90 ~ 450 인치
 - 30 Klm: 100 ~ 500 인치
 - 모든 프로젝터가 동일한 네트워크에 연결되고 같은 입력 해상도의 이미지를 투사합니다.
 - 블렌딩 범위 설정이 15~45%로 설정되어 있습니다.
 - 프로젝터 [고급 설정] 메뉴의 [투사 방식] 이 모든 프로젝터에서 [전면] 또는 [전면/천장] 으로 설정되어 있습니다.

컬러 매칭

☛ [고급 설정] > [다중 투사 방식] > [화면 일치] > [컬러 매칭]

컬러 톤의 색조와 밝기를 흰색에서 검정으로 조정할 수 있습니다. 컬러 매칭 시 겹쳐진 영역의 반은 이미지 가장자리를 손쉽게 확인할 수 있도록 검정으로 표시됩니다.

조정 레벨

조정하려는 조정 레벨을 선택할 수 있습니다.

흰색에서 회색을 지나 검은색에 이르기까지 여덟 개의 조정 레벨이 있습니다. 각 레벨을 개별적으로 조정할 수 있습니다.

[모두] 로 설정하여 각 컬러의 색조를 레벨 2~8로 한 번에 조정할 수 있습니다. (빨강, 파랑, 녹색의 값이 최대 또는 최소 레벨에 도달하면 추가 조정을 수행할 수 없습니다.)

빨강/녹색/파랑

각 컬러의 톤을 조정할 수 있습니다.

밝기

이미지 밝기를 조정할 수 있습니다.

단순 스테킹

☛ [고급 설정] > [다중 투사 방식] > [단순 스테킹]

유선 LAN을 통해 연결된 두 프로젝터의 이미지를 겹쳐 밝은 투사 영상을 쉽게 만들 수 있습니다.

점 보정

기본 프로젝터의 영상 모양을 조정합니다. [Quick Corner] 를 선택하여 대략적으로 보정한 후 [점 보정] 을 선택하여 세부적으로 보정합니다.

자동 조정 시작

외부 카메라를 사용하여 투사 영상을 자동으로 조정할 수 있습니다.

이 기능을 실행하는 프로젝터가 기본 프로젝터가 되고 다른 프로젝터의 이미지가 기본 프로젝터의 이미지를 기반으로 겹쳐집니다.



- LAN 케이블을 사용하여 프로젝터 2개를 직접 연결합니다.
- 조정하기 전에 다음을 수행했는지 확인하십시오.
 - 두 프로젝터에 대해 프로젝터의 [네트워크] 메뉴에서 [DHCP] 설정을 [On] 으로 설정합니다.
 - ☛ [네트워크] > [네트워크 구성으로] > [유선LAN] > [IP 설정]
 - 기본 프로젝터에서 이미지 위치, 모양 및 초점을 조정합니다. 기본 프로젝터의 영상 모양을 조정할 경우 [단순 스테킹] 에서 [점 보정] 메뉴를 사용합니다.
 - 단순 스테킹에 필요한 시간은 프로젝터 레이아웃에 따라 다릅니다. 최대 약 4분이 걸립니다.
 - 단순 스테킹 프로세스를 완료한 후 [배경 표시] 가 자동으로 [검정] 으로 설정됩니다.
 - ☛ [고급 설정] > [화면 표시] > [배경 표시]
- 다음 옵션 렌즈를 사용할 때는 이 기능을 사용할 수 없습니다.
 - ELPLX02/ELPLX02W
 - ELPLL08

▶ 관련 링크

- "단순 스테킹 조건" [p.105](#)
- "형상 보정" [p.82](#)
- "프로젝터의 메뉴를 사용하여 스테킹(단순 스테킹)" [p.138](#)

단순 스테킹 조건

다음 조건에서 단순 스테킹 기능을 사용할 수 있습니다.

- 옵션 외부 카메라 또는 내장 카메라가 각 프로젝터에 설치되어 있습니다.
- 단순 스테킹 프로세스를 시작하기 전에 프로젝터 2대를 켜 후 2분간 기다립니다.
- 편평하고 고른 무광 흰색 확산 화면에 투사하고 있습니다.

- 프로젝터가 비스듬하지 않고 똑바로 스크린을 향하도록 프로젝터가 배치되어 있습니다.
- 옵션 외부 카메라와 투사 영상을 가리는 것이 없습니다.
- 전체 흰색 화면을 투사할 때 및 전체 검정 화면이 8:1 이상일 때의 화면 표면의 조도 비율. (화면 조도가 40 lux 이하일 경우 각 프로젝터에 대해 투사 크기를 다음 범위 내로 사용하는 것이 권장됩니다.)
 - 최대 9.9 Klm: 50 ~ 200 인치
 - 10 Klm ~ 14.9 Klm: 60 ~ 300 인치
 - 15 Klm ~ 19.9 Klm: 70 ~ 350 인치
 - 20 Klm ~ 24.9 Klm: 80 ~ 400 인치
 - 25 Klm ~ 29.9 Klm: 90 ~ 450 인치
 - 30 Klm: 100 ~ 500 인치
- 모든 프로젝터의 원래 해상도는 동일합니다.
- 프로젝터 [고급 설정] 메뉴의 [투사 방식] 이 모든 프로젝터에서 [전면] 또는 [전면/천장] 으로 설정되어 있습니다.

전체 화면설정	화면 유형				
	16:9	16:10	4:3	21:9	16:6
21:9 (EDID 2560×1080)	✓	✓	✓	-	-
16:6 (EDID 2880×1080)	✓	✓	✓	-	-
16:6 (EDID 1920×720)	✓	✓	✓	-	-
3:1 (EDID 3240×1080)	✓	✓	✓	-	-
32:10 (EDID 3456×1080)	✓	✓	✓	✓	-
32:9 (EDID 3200×900)	✓	✓	✓	✓	✓

자동 조정 시작

외부 카메라를 사용하여 투사 영상을 자동으로 조정합니다.

화면 일치

여러 프로젝터의 색조, 밝기, 검정 레벨, 블렌딩 곡선을 보정합니다.

▶ 관련 링크

- "단순 블렌딩 조건" [p.106](#)

단순 블렌딩

☛ [고급 설정] > [다중 투사 방식] > [단순 블렌딩]

단순 블렌딩 설정을 설정합니다.

위치 설정

프로젝터 배치를 설정합니다.

전체 화면설정

컴포지트 화면의 화면 비율을 선택합니다.

선택 가능한 항목은 화면 유형 설정에 따라 다릅니다.

전체 화면설정	화면 유형				
	16:9	16:10	4:3	21:9	16:6
21:9 (EDID 3440×1440)	✓	✓	✓	-	-

단순 블렌딩 조건

다음 조건에서 단순 블렌딩 기능을 사용할 수 있습니다.

- 옵션 외부 카메라 또는 내장 카메라가 각 프로젝터에 설치되어 있습니다.
- 단순 스테킹 프로세스를 시작하기 전에 프로젝터 2대를 켜 후 2분간 기다립니다.
- 편평하고 고른 무광 흰색 확산 화면에 투사하고 있습니다.
- 프로젝터가 비스듬하지 않고 똑바로 스크린을 향하도록 프로젝터가 배치되어 있습니다.
- 옵션 외부 카메라와 투사 영상을 가리는 것이 없습니다.

- 전체 흰색 화면을 투사할 때 및 전체 검정 화면이 8:1 이상일 때의 화면 표면의 조도 비율. (화면 조도가 40 lux 이하일 경우 각 프로젝터에 대해 투사 크기를 다음 범위 내로 사용하는 것이 권장됩니다.)
 - 최대 9.9 Klm: 50 ~ 200 인치
 - 10 Klm ~ 14.9 Klm: 60 ~ 300 인치
 - 15 Klm ~ 19.9 Klm: 70 ~ 350 인치
 - 20 Klm ~ 24.9 Klm: 80 ~ 400 인치
 - 25 Klm ~ 29.9 Klm: 90 ~ 450 인치
 - 30 Klm: 100 ~ 500 인치
- 모든 프로젝터의 원래 해상도는 동일합니다.
- 프로젝터 [고급 설정] 메뉴의 [투사 방식] 이 모든 프로젝터에서 [전면] 또는 [전면/천장] 으로 설정되어 있습니다.

스케줄 설정

- ☛ [고급 설정] > [스케줄 설정]
 - ☛ [고급 설정] > [다중 투사 방식] > [화면 일치] > [스케줄 설정]
- 여러 프로젝터 작업을 예약할 수 있습니다.

일정/연장 일정

[새로 추가] 를 선택하여 이벤트의 일정을 설정합니다. 이벤트를 저장하려면 [설정 완료] 를 선택한 후 [예] 를 선택합니다.

- [이벤트 설정] , 수행하려는 이벤트 세부 정보를 선택합니다. 이벤트 발생 시 변경하지 않으려는 항목에 대해 [변경되지 않음] 을 선택합니다.
- [날짜/시간 설정] , 이벤트가 발생하도록 하려는 날짜 및 시간을 선택합니다. 최대 4주 뒤로 이벤트를 예약할 수 있습니다.

일정 다시 설정

모든 예약된 이벤트를 삭제할 수 있습니다. 이벤트를 완전히 삭제하려면 [설정 완료] 를 선택하고 [예] 를 선택해야 합니다.

설정 완료

[스케줄 설정] 메뉴에서 변경 내용을 저장합니다.

경고

렌즈 앞에 가연성 물체를 놓지 마십시오. 프로젝터가 자동으로 켜지도록 일정을 세운 경우, 렌즈 앞에 있는 가연성 물체에 불이 붙을 수 있습니다.









- [일정] 메뉴에서 이벤트를 최대 30개 예약할 수 있습니다.
- [연장 일정] 메뉴에서 [색 보정] 또는 [화면 일치] 에 대해 이벤트를 하나만 예약할 수 있습니다.
- 프로젝터를 24시간 이상 계속 사용할 경우 또는 평소와 같이 전원을 차단해 끝 경우 라이트 보정 이벤트가 시작되지 않습니다. 다음 이벤트를 설정할 수 있습니다.
 - 라이트 보정을 수행하기 20분 전에 프로젝터를 켭니다.
 - 라이트 보정을 주기적으로 수행합니다.

▶▶ 관련 링크

- "일정 상태 아이콘" p.107

일정 상태 아이콘

달력의 아이콘은 다음 표에 설명되어 있습니다.

	올바른 일정
	정기적인 일정
	잘못된 일정
	일회성 일정
	정기적인 일정
	대기 일정(대기 동안 통신을 켜거나 끕니다.)

	잘못된 일정
---	--------

언어

☛ [고급 설정] > [언어]

프로젝터 메뉴나 메시지 표시에 사용할 언어를 선택할 수 있습니다.

초기화 (고급 설정 메뉴)

☛ [고급 설정] > [초기화]

다음을 제외한 [고급 설정] 메뉴에 있는 모든 조정 값을 기본 설정으로 초기화할 수 있습니다.

- 화면 설정
- 투사 방식
- 높은 고도 모드
- 자동 소스 검색
- USB 전원
- A/V 소거 해제
- A/V 설정
- 대기 모드
- HDBaseT
- 프로젝터 ID
- 언어
- 점 보정(단순 스테킹 메뉴에서)
- 화면 일치 (단순 블렌딩 메뉴)



[암호 보호] 화면에서 [사용자 로고 보호] 를 [On] 으로 설정하면 사용자 로고 표시와 관련된 다음 설정을 변경할 수 없습니다. 우선 [사용자 로고 보호] 를 [Off] 로 설정하십시오.

- 배경 표시
- 시작 화면

[네트워크] 메뉴에 있는 설정을 이용해서 네트워크 정보를 볼 수 있으며 프로젝터를 네트워크를 통해 제어할 수 있도록 설정할 수 있습니다.

[암호 보호] 화면에서 [네트워크 보호] 를 [On] 으로 설정하면 네트워크 설정을 변경할 수 없습니다. [네트워크 보호] 설정을 끄려면 **【Freeze】** 버튼을 5초 이상 길게 누르십시오.



암호가 설정되지 않은 경우 암호를 설정하라는 화면이 표시됩니다. 화면에 표시되는 지침에 따라 암호를 설정합니다.

▶ 관련 링크

- "무선 전원" p.110
- "네트워크 정보 - 무선LAN" p.110
- "네트워크 정보 - 유선LAN" p.110
- "QR 코드 표시" p.110
- "원격 카메라 액세스" p.110
- "프로젝터 이름" p.110
- "PJLink 비밀 번호" p.111
- "Remote 암호" p.111
- "Web 비밀 번호" p.111
- "Monitor 비밀 번호" p.111
- "중재자 비밀번호" p.111
- "프로젝터 키워드" p.111
- "디스플레이 키워드" p.111
- "LAN 정보 표시" p.112
- "접속 모드" p.112
- "액세스 지점 검색" p.112
- "SSID" p.112
- "보안" p.112

- "암호" p.113
- "EAP 설정" p.113
- "채널 설정" p.114
- "IP 설정" p.114
- "SSID 표시" p.114
- "IP 주소 디스플레이" p.114
- "IPv6 설정" p.114
- "메일 통지" p.115
- "SMTP 서버" p.115
- "포트 번호" p.115
- "보내는 사람" p.115
- "주소1 설정/주소2 설정/주소3 설정" p.116
- "SNMP" p.116
- "트랩 IP 주소1/트랩 IP 주소2" p.116
- "커뮤니티 이름" p.116
- "PJLink 알림" p.116
- "알림 대상 IP 주소" p.116
- "명령 커뮤니케이션" p.116
- "보안 HTTP" p.117
- "웹 서버 인증서" p.117
- "Web API 설정" p.117
- "우선 게이트웨이" p.117
- "기본 제어" p.117
- "PJLink" p.117
- "AMX Device Discovery" p.118
- "Crestron Connected" p.118

- "Crestron Xio Cloud" p.118
- "Art-Net" p.118
- "sACN" p.118
- "Message Broadcasting" p.119
- "초기화 (네트워크 메뉴)" p.119

무선 전원

☛ [네트워크] > [무선 전원]

무선 LAN 설정 내용을 구성할 수 있습니다.

[무선 LAN 켜기] 으로 설정하면 이미지를 무선 LAN으로 투사할 수 있습니다. 무선 LAN을 통해 연결하지 않으려면 [Off] 로 설정하여 제삼자의 무단 접속을 막으십시오.



무선 네트워크 시스템을 사용하여 프로젝터를 컴퓨터에 연결하려면 옵션 무선LAN 모듈을 설치하십시오.

네트워크 정보 - 무선LAN

☛ [네트워크] > [네트워크 정보 - 무선LAN]

무선 네트워크의 상태와 세부정보를 볼 수 있습니다.

네트워크 정보 - 유선LAN

☛ [네트워크] > [네트워크 정보 - 유선LAN]

유선 네트워크의 상태와 세부정보를 볼 수 있습니다.

QR 코드 표시

☛ [네트워크] > [QR 코드 표시]

Epson iProjection 앱을 사용하여 iOS 장치 또는 Android 장치에 연결하기 위한 QR 코드를 볼 수 있습니다.

원격 카메라 액세스

☛ [네트워크] > [원격 카메라 액세스]

Epson Web Control를 사용하여 옵션 외부 카메라로 촬영한 이미지를 표시할 수 있습니다.

원격 카메라 액세스

[On] 으로 설정하면 원격 카메라 액세스 기능이 활성화됩니다.

원격 카메라 액세스 기능을 사용하려면 암호를 설정해야 합니다.

암호

웹을 통해 프로젝터에 액세스하는 데 유용합니다. (기본적으로 암호가 설정되어 있지 않습니다.)

최대 32자까지 영숫자로 암호를 입력합니다. (*: 공백을 사용하지 마십시오.)

프로젝터 이름

☛ [네트워크] > [네트워크 구성으로] > [기본 설정] > [프로젝터 이름]

네트워크를 통해 프로젝터를 식별하는 데 유용합니다.

최대 16자의 영숫자로 이름을 입력합니다. (" * +, / : ; < = > ? [\] ` | 공백을 사용하지 마십시오.)

PJLink 비밀 번호

☛ [네트워크] > [네트워크 구성으로] > [기본 설정] > [PJLink 비밀 번호]

PJLink 프로토콜을 사용하는 프로젝터 설정에 유용합니다.

최대 32자까지 영숫자로 암호를 입력합니다. (@ 이외의 기호 및 공백은 사용하지 마십시오.)

Remote 암호

☛ [네트워크] > [네트워크 구성으로] > [기본 설정] > [Monitor 비밀 번호]

웹 원격을 통해 프로젝터에 액세스하는 데 유용합니다.

- 사용자 이름: **EPSONREMOTE**

- 암호: 기본적으로 암호가 설정되어 있지 않습니다.

최대 32자까지 영숫자로 암호를 입력합니다. (* : 공백을 사용하지 마십시오.)



- [콘텐츠 재생] 이 [Off] 로 설정되어 있을 때만 설정이 화면에 표시됩니다.
- [기본 제어] 가 [On] 으로 설정되어 있을 때 사용 가능합니다.

Web 비밀 번호

☛ [네트워크] > [네트워크 구성으로] > [기본 설정] > [Web 비밀 번호]

웹을 통해 프로젝터에 액세스하는 데 유용합니다.

- 사용자 이름: **EPSONWEB**

- 암호: 기본적으로 암호가 설정되어 있지 않습니다.

최대 32자까지 영숫자로 암호를 입력합니다. (* : 공백을 사용하지 마십시오.)

Monitor 비밀 번호

☛ [네트워크] > [네트워크 구성으로] > [기본 설정] > [Monitor 비밀 번호]

스위치 및 시스템 컨트롤러를 통해, 또는 Epson Projector Management 5.30 이하 버전을 사용하여 프로젝터를 모니터링할 경우 유용합니다. (기본적으로 암호가 설정되어 있지 않습니다.)

최대 16자의 영숫자를 입력합니다.(@ 이외의 기호 및 공백은 사용하지 마십시오.)

중재자 비밀번호

☛ [네트워크] > [네트워크 구성으로] > [기본 설정] > [중재자 비밀번호]

Epson iProjection을 사용하여 중재자로서 프로젝터에 액세스하는 데 유용합니다. (기본적으로 암호가 설정되어 있지 않습니다.)

4자리 숫자 암호를 입력합니다.

프로젝터 키워드

☛ [네트워크] > [네트워크 구성으로] > [기본 설정] > [프로젝터 키워드]

보안 비밀번호를 켜서 제삼자가 프로젝터에 액세스하는 것을 막을 수 있습니다.

Epson iProjection을 사용해서 컴퓨터에 임의로 표시되는 키워드를 입력해야만 프로젝터에 액세스하고 현재 화면을 공유할 수 있습니다.

디스플레이 키워드

☛ [네트워크] > [네트워크 구성으로] > [기본 설정] > [디스플레이 키워드]

Epson iProjection을 사용해서 프로젝터에 액세스할 때 투사된 이미지에 프로젝터 키워드를 표시할지 여부를 선택할 수 있습니다.



[프로젝터 키워드] 가 [On] 로 설정되어 있을 때 사용 가능합니다.

LAN 정보 표시

☛ [네트워크] > [네트워크 구성으로] > [기본 설정] > [LAN 정보 표시]

프로젝터 네트워크 정보의 표시 형식을 선택할 수 있습니다.

간단히 Epson iProjection으로 QR 코드를 읽어 네트워크를 통해 모바일 기기를 프로젝터에 연결할 수 있습니다. 기본값은 [텍스트 & QR 코드] 입니다.

접속 모드

☛ [네트워크] > [네트워크 구성으로] > [무선LAN] > [접속 모드]

무선 연결 유형을 선택할 수 있습니다.

신속

무선 통신을 사용하여 여러 스마트폰, 태블릿 또는 컴퓨터에 직접 연결할 수 있습니다.

이 연결 모드를 선택하면, 프로젝터가 간편한 액세스 포인트의 역할을 합니다. (투사 성능을 유지하려면 장치 수를 여섯 대 이하로 제한할 것을 권장합니다.)

고급

무선 네트워크 액세스 포인트를 통해 스마트폰이나 태블릿 또는 컴퓨터에 연결할 수 있습니다. 연결은 인프라 모드에서 이루어집니다.

액세스 지점 검색

☛ [네트워크] > [네트워크 구성으로] > [무선LAN] > [액세스 지점 검색]

고급 연결 모드에서 사용 가능한 무선 네트워크 액세스 지점을 검색할 수 있습니다. 액세스 지점 설정에 따라 설정 내용이 목록에 표시되지 않을 수도 있습니다.



- 이미 설정된 액세스 지점의 경우 파란색 표시가 나타납니다.
- 보안이 설정된 액세스 지점의 경우 잠금 아이콘이 나타납니다. 보안이 설정된 액세스 지점을 선택할 경우 [보안] 메뉴가 표시됩니다. 액세스 지점의 보안 설정에 따라 보안 유형을 선택하십시오.

SSID

☛ [네트워크] > [네트워크 구성으로] > [무선LAN] > [SSID]

프로젝터가 연결되어 있는 무선 LAN 시스템의 SSID(네트워크 이름)를 설정할 수 있습니다.

보안

☛ [네트워크] > [네트워크 구성으로] > [무선LAN] > [보안]

무선 네트워크 상에서 프로젝터를 이용하기 위해 프로젝터에 대한 보안을 설정할 수 있습니다.

열기

보안이 설정되지 않습니다.

WPA2-PSK

WPA2 보안을 사용하여 통신이 수행됩니다. AES 암호화 방법을 사용합니다. 컴퓨터를 프로젝터에 연결할 때 암호에 설정된 값을 입력하십시오.

WPA3-PSK

WPA3 개인용 모드에 연결할 수 있습니다. WPA3 보안을 사용하여 통신이 수행됩니다. AES 암호화 방법을 사용합니다. 컴퓨터를 프로젝터에 연결할 때 암호에 설정된 값을 입력하십시오.

WPA2/WPA3-PSK

WPA2/WPA3 개인용 모드에 연결할 수 있습니다. 암호화 방법은 액세스 포인트 설정에 따라 자동으로 선택됩니다. 액세스 포인트의 암호와 동일한 암호를 설정하십시오.

WPA3-EAP

WPA3 기업용 모드에 연결할 수 있습니다. 암호화 방법은 액세스 포인트 설정에 따라 자동으로 선택됩니다.

WPA2/WPA3-EAP

WPA2/WPA3 기업용 모드에 연결할 수 있습니다. 암호화 방법은 액세스 포인트 설정에 따라 자동으로 선택됩니다.



- WPA2-PSK는 신속 접속 모드에서만 사용할 수 있습니다.
- WPA3-PSK, WPA2/WPA3-PSK, WPA3-EAP 및 WPA2/WPA3-EAP는 고급 접속 모드에서만 사용할 수 있습니다.
- WPA는 무선 네트워크의 보안 수준을 향상시켜주는 암호화 표준입니다. 본 프로젝터는 암호화 방법으로 TKIP와 AES를 지원하고 있습니다. WPA에는 사용자 인증 기능도 들어 있습니다. WPA 인증 방법에는 인증 서버를 이용하는 방법과 서버를 이용하지 않고 컴퓨터와 액세스 포인트 간에 인증하는 방법이 있습니다. 본 프로젝터는 서버 없이 인증하는 두 번째 방법을 지원하고 있습니다.
- 보안 설정을 할 때 연결하려는 네트워크 시스템 관리자의 지시사항을 따르십시오.

암호

☛ [네트워크] > [네트워크 구성으로] > [무선LAN] > [암호]

[WPA2-PSK], [WPA3-PSK] 와 [WPA2/WPA3-PSK] 보안의 경우, 네트워크에 사용되는 미리 공유된 암호를 입력합니다. 여러 암호를 영숫자 8~63자로 입력할 수 있습니다.

암호를 입력하고 **[Enter]** 버튼을 누르면 값이 설정되어서 별표(*)로 표시됩니다. 안전을 위해서 주기적으로 암호를 변경할 것을 권장합니다.



- 프로젝터 메뉴에서 최대 32자까지 입력할 수 있습니다. 32자를 초과하여 입력하려면 웹 브라우저를 사용하십시오.
- 암호가 설정되지 않은 상태에서 [접속 모드] 를 [신속] 으로 설정하려고 하면 암호를 설정하라는 화면이 표시됩니다.

EAP 설정

☛ [네트워크] > [네트워크 구성으로] > [무선LAN] > [EAP 설정]
[WPA3-EAP] 및 [WPA2/WPA3-EAP] 보안을 위한 EAP 설정을 설정할 수 있습니다.

EAP 유형

인증 프로토콜을 선택합니다.

PEAP

Windows Server에서 널리 사용되는 인증 프로토콜.

EAP-TLS

클라이언트 인증서를 사용하기 위해서 널리 사용되는 인증 프로토콜.

유저명

네트워크의 사용자 이름을 최대 64자까지 영숫자로 입력합니다. 도메인 이름을 포함시키려면 백슬래시와 사용자 이름 앞에 도메인 이름을 추가하십시오(domain\username).

클라이언트 인증서를 가져올 때 인증서 발행 대상의 이름이 자동으로 설정됩니다.

암호

인증 비밀번호를 최대 64자까지 영숫자로 입력합니다. 암호를 입력하고 [마침] 을 선택하면, 암호가 별표(*)로 표시됩니다.

클라이언트 인증서

클라이언트 인증서를 가져옵니다.

서버 인증서 확인

CA 인증서가 설정되어 있을 때 서버 인증서를 확인할 수 있습니다.

CA 인증

CA 인증서를 가져올 수 있습니다.

Radius 서버 이름

확인할 서버 이름을 최대 32자의 영숫자로 입력합니다.



- 프로젝터 메뉴에서 영숫자 문자를 최대 32자까지 입력할 수 있습니다. 32자를 초과하여 입력하려면 웹 브라우저를 사용하십시오.
- [EAP 유형] 이 [PEAP] 로 설정되어 있을 때만 [암호] 가 표시됩니다.
- [EAP 유형] 이 [EAP-TLS] 로 설정되어 있을 때만 [클라이언트 인증서] 가 화면에 표시됩니다.

채널 설정

☛ [네트워크] > [네트워크 구성으로] > [무선LAN] > [채널 설정]

신속 연결 모드에서 사용할 주파수 대역(채널)을 설정할 수 있습니다.

다른 신호로부터 간섭이 발생하면 다른 채널을 사용하십시오.

IP 설정

☛ [네트워크] > [네트워크 구성으로] > [무선LAN] > [IP 설정]

☛ [네트워크] > [네트워크 구성으로] > [유선LAN] > [IP 설정]

네트워크가 주소를 자동으로 지정할 경우 [DHCP] 를 [On] 으로 설정하십시오.

각 주소 입력란에 0에서 255의 숫자를 이용해서 네트워크의 [IP 주소], [서브 네트 마스크 값] 및 [게이트웨이] 를 직접 입력해야 할 경우 [Off] 로 설정하십시오.

다음 주소는 사용하지 마십시오.

- IP 주소: 0.0.0.0, 127.x.x.x, 192.0.2.x, 또는 224.0.0.0 ~ 255.255.255.255
- 서브 네트 마스크 값: 255.255.255.255 또는 0.0.0.0 ~ 254.255.255.255
- 게이트웨이: 0.0.0.0, 127.x.x.x 또는 224.0.0.0 ~ 255.255.255.255 (x는 0~255의 숫자임)

SSID 표시

☛ [네트워크] > [네트워크 구성으로] > [무선LAN] > [SSID 표시]

네트워크 대기 화면과 홈 화면에서 SSID를 표시할지 여부를 선택할 수 있습니다.

IP 주소 디스플레이

☛ [네트워크] > [네트워크 구성으로] > [무선LAN] > [IP 주소 디스플레이]

☛ [네트워크] > [네트워크 구성으로] > [유선LAN] > [IP 주소 디스플레이]

네트워크 대기 화면과 홈 화면에서 IP 주소를 표시할지 여부를 선택할 수 있습니다.

IPv6 설정

☛ [네트워크] > [네트워크 구성으로] > [무선LAN] > [IPv6 설정]

☛ [네트워크] > [네트워크 구성으로] > [유선LAN] > [IPv6 설정]

IPv6을 사용하여 프로젝터를 네트워크에 연결할 때 IPv6 설정을 선택할 수 있습니다.

IPv6

IPv6을 사용하여 프로젝터를 네트워크에 연결하려면 [On] 으로 설정하십시오.

IPv6를 사용할 때는 로컬 링크 주소 하나가 항상 설정됩니다. 이는 프로젝터의 MAC 주소와 fe80::에서 생성된 인터페이스 ID로 구성됩니다.

IPv6은 Epson Web Control과 PLink를 사용하여 프로젝터를 네트워크를 통해서 모니터링 및 제어하기 위해서 지원됩니다.

자동 구성

[On] 으로 설정하면 라우터 광고에 따라 주소가 자동으로 할당됩니다. 주소는 아래에 표시된 대로 구성됩니다.

상태 비저장 주소 (0 ~ 6)

RA(라우터 광고)에서 가져온 접두어와 프로젝터의 MAC 주소에서 생성된 인터페이스 ID가 결합되어 자동으로 생성됩니다.

상태 저장 주소 (0 ~ 1)

DHCPv6을 사용하여 DHCP 서버에서 자동으로 생성됩니다.

임시 주소 사용

임시 IPv6 주소를 사용하려면 [On] 으로 설정하십시오.



Epson Web Control의 [고급] 설정 메뉴에서 IPv6 주소를 수동으로 설정할 수 있습니다.

메일 통지

☛ [네트워크] > [네트워크 구성으로] > [알림] > [메일 통지]

이 기능을 [On] 으로 설정하면 프로젝터에 이상이 생기거나 경고가 발생할 때 사전 설정된 주소로 이메일 통지를 받을 수 있습니다.

▶ 관련 링크

- "네트워크 프로젝터 이메일 알림 메시지" p.115

네트워크 프로젝터 이메일 알림 메시지

이메일 알림을 받도록 설정하면 네트워크 프로젝터에 문제가 발생했을 때 다음과 같은 정보가 들어 있는 이메일을 받게 됩니다.

- [보내는 사람] 에서 메일 발신자로 설정된 이메일 주소
- 제목 줄의 [Epson Projector]
- 문제가 발생한 프로젝터의 이름
- 영향을 받은 프로젝터의 IP 주소
- 해당 문제점에 대한 상세 정보

SMTP 서버

☛ [네트워크] > [네트워크 구성으로] > [알림] > [SMTP 서버]

각 주소 필드에 프로젝터 SMTP 서버의 IP 주소를 0에서 255의 숫자를 사용해서 입력할 수 있습니다.

다음 주소는 사용하지 마십시오. 127.x.x.x, 192.0.2.x 또는 224.0.0.0 ~ 255.255.255.255 (x는 0에서 255 사이의 숫자입니다).

포트 번호

☛ [네트워크] > [네트워크 구성으로] > [알림] > [포트 번호]

SMTP 서버 포트 번호를 1에서 65535 사이로 입력합니다(기본 번호는 25).

보내는 사람

☛ [네트워크] > [네트워크 구성으로] > [알림] > [보내는 사람]

발신자의 이메일 주소를 알파벳 문자 최대 64자까지 입력할 수 있습니다. ("() , ; <> [\] 공백을 사용하지 마십시오.)



프로젝터 메뉴에서 영숫자 문자를 최대 32자까지 입력할 수 있습니다. 32자를 초과하여 입력하려면 웹 브라우저를 사용하십시오.

주소1 설정/주소2 설정/주소3 설정

- ☛ [네트워크] > [네트워크 구성으로] > [알림] > [주소1 설정]
- ☛ [네트워크] > [네트워크 구성으로] > [알림] > [주소2 설정]
- ☛ [네트워크] > [네트워크 구성으로] > [알림] > [주소3 설정]

알림을 받을 이메일 주소를 알파벳 문자 최대 64자로 입력합니다. ("() , ; < > [\] 공백을 사용하지 마십시오.) 받기를 원하는 알림을 선택합니다.



프로젝터 메뉴에서 영숫자 문자를 최대 32자까지 입력할 수 있습니다. 32자를 초과하여 입력하려면 웹 브라우저를 사용하십시오.

SNMP

- ☛ [네트워크] > [네트워크 구성으로] > [알림] > [SNMP]

이 기능을 [On] 으로 설정하면 SNMP를 이용해서 프로젝터를 모니터링할 수 있습니다. 프로젝터를 모니터링하려면 SNMP 관리자 프로그램을 컴퓨터에 설치해야 합니다. SNMP는 네트워크 관리자에 의해 관리됩니다.

SNMP 기능을 처음 사용할 경우 [커뮤니티 이름] 을 설정해야 합니다.

트랩 IP 주소1/트랩 IP 주소2

- ☛ [네트워크] > [네트워크 구성으로] > [알림] > [트랩 IP 주소1]
- ☛ [네트워크] > [네트워크 구성으로] > [알림] > [트랩 IP 주소2]

SNMP 통지를 받을 IP 주소를 0에서 255 사이의 숫자를 이용해서 최대 2개까지 각 주소 필드에 입력합니다.

다음 주소는 사용하지 마십시오. 127.x.x.x 또는 224.0.0.0 ~ 255.255.255.255 (x는 0에서 255 사이의 숫자입니다).

커뮤니티 이름

- ☛ [네트워크] > [네트워크 구성으로] > [알림] > [커뮤니티 이름]

SNMP 커뮤니티 이름을 32 영숫자 문자 이하의 길이로 입력합니다. (@ 이외의 기호 및 공백은 사용하지 마십시오.)

PJLink 알림

- ☛ [네트워크] > [네트워크 구성으로] > [알림] > [PJLink 알림]

[On] 으로 설정하면 PJLink 설정이 활성화된 경우 PJLink 알림 기능을 활성화할 수 있습니다.

알림 대상 IP 주소

- ☛ [네트워크] > [네트워크 구성으로] > [알림] > [알림 대상 IP 주소]

PJLink 알림 기능이 활성화되어 있을 때 프로젝터의 작동 상태를 수신하기 위한 IP 주소를 입력합니다. 각 주소 필드에 0에서 255를 사용하여 주소를 입력합니다.

다음 주소는 사용하지 마십시오. 127.x.x.x 또는 224.0.0.0 ~ 255.255.255.255 (x는 0에서 255 사이의 숫자입니다).

명령 커뮤니케이션

- ☛ [네트워크] > [네트워크 구성으로] > [기타] > [명령 커뮤니케이션]
- 명령 통신에 대한 인증 방법을 선택할 수 있습니다.

보호됨

[Web 비밀번호] 를 사용하여 다이제스트 인증을 수행할 경우 선택합니다. Epson Projector Manager 소프트웨어의 최신 버전을 설치해야 합니다.

호환됨

모니터 비밀번호(최대 16자의 영숫자)를 사용하여 일반 텍스트 인증을 수행할 경우 선택합니다.



스위처 및 시스템 컨트롤러를 통해, 또는 Epson Projector Management 5.30 이하 버전을 사용하여 프로젝터를 모니터링할 경우 [호환됨] 을 선택합니다.



자세한 내용은 Web API Specifications for Projectors를 참조하세요.

보안 HTTP

☛ [네트워크] > [네트워크 구성으로] > [기타] > [보안 HTTP]

보안을 강화하기 위해 웹 컨트롤에서 프로젝터와 컴퓨터 사이의 통신이 암호화됩니다. 웹 컨트롤로 보안을 설정할 때 [On] 으로 설정할 것을 권장합니다.

웹 서버 인증서

☛ [네트워크] > [네트워크 구성으로] > [기타] > [웹 서버 인증서]

보안 HTTP를 위한 웹 서버 인증서를 가져옵니다.

Web API 설정

☛ [네트워크] > [네트워크 구성으로] > [기타] > [Web API 설정]

Web API 통신을 사용할 경우 Web API 설정을 선택할 수 있습니다.

Web API

[On] 으로 설정하면 Web API 기능이 활성화됩니다.

Web API 통신을 처음 사용할 경우 [Web 비밀번호] 를 설정해야 합니다.

인증

Web API 통신 중에 사용할 프로젝터에 대한 보안을 설정할 수 있습니다.

Open

보안이 설정되지 않습니다.

Digest

API 인증(다이제스트 인증)을 통해 통신이 수행됩니다.

우선 게이트웨이

☛ [네트워크] > [네트워크 구성으로] > [기타] > [우선 게이트웨이]

게이트웨이의 우선순위를 설정할 수 있습니다.

기본 제어

☛ [네트워크] > [네트워크 구성으로] > [기타] > [기본 제어]

기본 제어를 사용하여 프로젝터를 원격으로 제어하려면 [On] 으로 설정하십시오.

이 설정을 처음 켤 때 Remote 암호를 설정해야 합니다.



[콘텐츠 재생] 이 [Off] 로 설정되어 있을 때만 설정이 화면에 표시됩니다.

PJLink

☛ [네트워크] > [네트워크 구성으로] > [기타] > [PJLink]

이 기능을 [On] 으로 설정하면 PJLink를 이용해서 프로젝터를 모니터링할 수 있습니다.

PJLink 기능을 처음 사용할 경우 [PJLink 비밀번호] 를 설정해야 합니다.

AMX Device Discovery

☛ [네트워크] > [네트워크 구성으로] > [기타] > [AMX Device Discovery]

프로젝터 감지에 AMX Device Discovery를 사용하려는 경우 [On] 으로 설정하십시오.

Crestron Connected

☛ [네트워크] > [네트워크 구성으로] > [기타] > [Crestron Connected]

Crestron Connected

Crestron Connected를 이용해서 프로젝터를 네트워크를 통해 모니터링하거나 제어하려는 경우에만 [On] 으로 설정하십시오.

암호를 설정하지 않은 경우 [Crestron Connected] 를 [On] 으로 설정하기 전에 암호를 설정하라는 화면이 표시됩니다.

암호

웹을 통해 프로젝터에 액세스하는 데 유용합니다. (기본적으로 암호가 설정되어 있지 않습니다.)

최대 32자까지 영숫자로 암호를 입력합니다. (* : 공백을 사용하지 마십시오.)

변경 사항을 적용하려면 프로젝터를 다시 시작하십시오.



Crestron Connected를 활성화하면 Epson Projector Management 소프트웨어에서 Epson Message Broadcasting 기능이 비활성화됩니다.

Crestron Xio Cloud

☛ [네트워크] > [네트워크 구성으로] > [기타] > [Crestron Xio Cloud]

Crestron Xio Cloud 서비스를 사용하여 네트워크를 통해 프로젝터 및 기타 장치를 모니터링하거나 제어하려면 [On] 으로 설정합니다.

Art-Net

☛ [네트워크] > [네트워크 구성으로] > [기타] > [Art-Net]

Art-Net을 이용하여 프로젝터를 제어하려는 경우 [On] 으로 설정하십시오.

Net

프로젝터의 Net 수를 0~127(기본값: 0)로 입력합니다.

Sub-Net

프로젝터의 Sub-Net 수를 0~15(기본값: 0)로 입력합니다.

Universe

프로젝터의 Universe 수를 0~15(기본값: 0)로 입력합니다.

시작 채널

Art-Net을 다루는 시작 채널을 1~495(기본값: 1)으로 입력합니다.

채널 정보

채널 정보를 볼 수 있습니다.

sACN

☛ [네트워크] > [네트워크 구성으로] > [기타] > [sACN]

sACN을 이용하여 프로젝터를 제어하려는 경우 [On] 으로 설정하십시오.

Universe

프로젝터의 Universe 수를 1~63999(기본값: 1)로 입력합니다.

시작 채널

sACN을 다루는 시작 채널을 1~495(기본값: 1)으로 입력합니다.

채널 정보

채널 정보를 볼 수 있습니다.

Message Broadcasting

☛ [네트워크] > [네트워크 구성으로] > [기타] > [Message Broadcasting]

[On] 으로 설정하면 Epson Projector Management에서 전송되는 메시지를 받을 수 있습니다. 자세한 내용은 Epson Projector Management 사용 설명서를 참조하십시오.



([Crestron Connected] 가 [Off] 로 설정되어 있을 때만 설정이 화면에 표시됩니다.)

초기화 (네트워크 메뉴)

☛ [네트워크] > [네트워크 구성으로] > [초기화]

다음을 제외한 [네트워크] 메뉴에 있는 모든 조정 값을 기본 설정으로 초기화할 수 있습니다.

- 무선 전원

알림

[네트워크] 메뉴에 대해 설정된 모든 암호도 초기화되므로 이들을 다시 설정해야 합니다. 인증되지 않은 사용자가 암호를 초기화하는 것을 방지하려면 [암호 보호] 메뉴에서 [네트워크 보호] 를 [On] 으로 설정하십시오.

[정보] 메뉴를 참고로 해서 프로젝터나 버전에 관한 정보를 표시할 수 있습니다. 그러나 메뉴에 있는 설정 내용을 변경할 수는 없습니다.

▶ 관련 링크

- "프로젝터 정보" [p.120](#)
- "라이트 정보" [p.121](#)
- "버전 정보" [p.121](#)
- "상태 정보" [p.122](#)
- "전압 경고 정보" [p.122](#)
- "온도 경고 정보" [p.122](#)
- "전원On/Off기록" [p.122](#)
- "펌웨어 업데이트" [p.122](#)
- "일괄 설정 내보내기" [p.122](#)
- "일괄 설정 가져오기" [p.123](#)

프로젝터 정보

☛ [정보] > [프로젝터 정보]

프로젝터의 정보를 볼 수 있습니다.

작동 시간

프로젝터가 켜진 후 사용된 시간을 표시합니다.

누적 사용 시간이 첫 10시간 동안에는 "0H"로 표시됩니다. 10시간을 초과할 경우 1시간 단위로 "10H" 및 "11H"로 표시됩니다.

소스

현재 입력 소스가 연결되어 있는 포트 이름이 표시됩니다.

입력 신호

현재 입력 소스의 입력 신호 설정이 표시됩니다.

입력 해상도

현재 입력 소스의 해상도가 표시됩니다.

재생률

현재 입력 소스의 재생률이 표시됩니다.

동기화 정보

전문 기술자에게 필요할 수도 있는 비디오 신호와 관련된 정보가 표시됩니다.

색 형식

현재 입력 소스의 색 형식이 표시됩니다.

상태

전문 기술자에게 필요할 수도 있는 프로젝터 이상과 관련된 정보가 표시됩니다.

제품 번호

프로젝터의 제품 번호가 표시됩니다.

렌즈 유형

설치한 렌즈의 모델 번호가 표시됩니다.

Event ID

네트워크 문제에 해당되는 Event ID 번호가 표시됩니다. Event ID 코드 목록을 참조하십시오.

HDBaseT 신호 레벨

HDBaseT 송신기의 신호 레벨이 표시되며, 정보가 노란색으로 표시되면 신호 레벨이 충분하지 않은 것입니다.

▶ 관련 링크

- "이벤트 ID 코드 목록" [p.120](#)

이벤트 ID 코드 목록

[프로젝터 정보] 메뉴에 있는 [Event ID] 옵션에 코드 번호가 표시될 경우 해당 코드와 관련된 프로젝터의 이상을 해결하려면 이 이벤트 ID 코드 목록을 확인하십시오.

문제를 해결할 수 없을 경우 네트워크 관리자나 Epson 기술 지원 센터에 문의하십시오.

이벤트 ID 코드	원인 및 해결책
0432 0435	네트워크 소프트웨어가 시작되지 않습니다. 프로젝터를 껐다가 다시 켜십시오.
0433	전송된 이미지가 화면에 표시되지 않습니다. 네트워크 소프트웨어를 다시 시작하십시오.
0434 0481 0482 0485	네트워크 통신 상태가 불안정합니다. 네트워크 통신 상태를 점검하고 몇 분 동안 기다렸다가 네트워크에 다시 연결해 보십시오.
0483 04FE	네트워크 소프트웨어가 예기치 않게 중단되었습니다. 네트워크 통신 상태를 확인하고 프로젝터를 껐다가 다시 켜십시오.
0484	컴퓨터와의 통신이 끊겼습니다. 네트워크 소프트웨어를 다시 시작하십시오.
0479 04FF	프로젝터 시스템 오류가 발생했습니다. 프로젝터를 껐다가 다시 켜십시오.
0891	SSID가 동일한 액세스 포인트를 찾을 수 없습니다. 컴퓨터, 액세스 포인트 및 프로젝터를 동일한 SSID로 설정하십시오.
0892	WPA/WPA2/WPA3 인증 종류가 일치하지 않습니다. 무선 네트워크 보안 설정이 올바른지 확인하십시오.
0893	TKIP/AES 암호화 유형이 맞지 않습니다. 무선 네트워크 보안 설정이 올바른지 확인하십시오.
0894	권한 없는 액세스 포인트와의 통신이 끊겼습니다. 네트워크 관리자에게 문의하십시오.
0895	연결된 장치와의 통신이 끊겼습니다. 장치 연결 상태를 점검하십시오.
0898	DHCP를 가져오는 데 실패했습니다. DHCP 서버가 제대로 작동 중인지 확인하십시오. DHCP를 사용하지 않고 있다면 프로젝터의 [네트워크] 메뉴에서 [DHCP] 설정을 [Off] 로 설정하십시오.
0899	기타 통신 오류.

이벤트 ID 코드	원인 및 해결책
089A	EAP 인증 종류가 네트워크와 맞지 않습니다. 무선 LAN 보안 설정을 확인하고 보안 인증서가 올바르게 설치되었는지 확인하십시오.
089B	EAP 서버 인증이 실패했습니다. 무선 LAN 보안 설정을 확인하고 보안 인증서가 올바르게 설치되었는지 확인하십시오.
089C	EAP 클라이언트 인증이 실패했습니다. 무선 LAN 보안 설정을 확인하고 보안 인증서가 올바르게 설치되었는지 확인하십시오.
089D	키 교환에 실패했습니다. 무선 LAN 보안 설정을 확인하고 보안 인증서가 올바르게 설치되었는지 확인하십시오.

라이트 정보

☛ [정보] > [라이트 정보]

프로젝터의 라이트 정보를 볼 수 있습니다.

라이트 시간

각 프로젝트의 [라이트 모드] 설정의 작동 시간을 표시합니다.

예상 남은 시간

[고정 모드] 설정이 활성화되면, 프로젝트가 고정 밝기를 유지할 수 있는 남은 시간이 표시됩니다.

☛ [설정] > [밝기 설정] > [고정 모드]

버전 정보

☛ [정보] > [버전 정보]

프로젝터의 펌웨어 정보를 볼 수 있습니다.

상태 정보

☛ [정보] > [상태 정보]

프로젝터의 기본 상태 정보를 볼 수 있습니다.

각 범주에는 다음 정보가 포함됩니다.

Status Information

프로젝터의 작동 상태.

Source

입력 신호 정보.

Signal Information

입력 디지털 신호 정보.

Output Signal

현재 입력 소스의 신호 상태.

Network Wired

유선 LAN 설정.

Network Wireless

무선 LAN 설정.

Maintenance

프로젝터 및 라이트 작동 시간.

Version

프로젝터의 펌웨어 버전

전압 경고 정보

☛ [정보] > [전압 경고 정보]

여러 전압 경고 정보를 볼 수 있습니다.

경고 또는 오류가 표시되고 [세부 정보] 를 선택하면 오류가 감지된 전과 후의 자세한 로그를 확인할 수 있습니다.

온도 경고 정보

☛ [정보] > [온도 경고 정보]

여러 고온 경고를 볼 수 있습니다.

경고 또는 오류가 표시되고 [세부 정보] 를 선택하면 오류가 감지된 전과 후의 자세한 로그를 확인할 수 있습니다.

전원On/Off기록

☛ [정보] > [전원On/Off기록]

전원 켜기/끄기 로그를 볼 수 있습니다.

펌웨어 업데이트

☛ [정보] > [펌웨어 업데이트]

프로젝터의 펌웨어 업데이트를 수행합니다.

화면에 표시되는 지침에 따라 다음 방법 중 하나를 사용하여 펌웨어를 업데이트 하십시오.

- 빈 USB 플래시 드라이브를 프로젝트의 USB-A 포트에 직접 연결하기
- USB 케이블을 컴퓨터의 USB 포트와 프로젝트의 Service 포트에 연결하기
epson.jp/support/download/

일괄 설정 내보내기

☛ [정보] > [일괄 설정 내보내기]

프로젝터의 메뉴 설정을 USB 플래시 드라이브 또는 컴퓨터에 내보낼 수 있어 동일한 모델의 다른 프로젝트에 메뉴 설정을 복사할 수 있습니다.

일괄 설정 가져오기

☛ [정보] > [일괄 설정 가져오기]

USB 플래시 드라이브 또는 컴퓨터에 저장된 메뉴 설정을 가져올 수 있습니다.

[초기화] 메뉴에 있는 설정으로 특정 프로젝터 설정값을 해당 기본값으로 초기화할 수 있습니다.

▶ 관련 링크

- "모든 메모리 초기화" p.124
- "새로 고침 모드" p.124
- "라이트 보정" p.124
- "전체 초기화" p.125
- "모두 재설정(공장 기본값)" p.125

모든 메모리 초기화

☛ [초기화] > [모든 메모리 초기화]

[메모리], [렌즈 위치] 및 [형상 보정]에 저장된 모든 메모리를 삭제할 수 있습니다.

새로 고침 모드

☛ [초기화] > [새로 고침 모드]

새로 고침 모드 프로세스에서 투사된 잔상을 지우고 지정된 시간 후에 프로젝터를 끕니다.

시간 설정

프로젝터 화면에 새로 고침 영상이 표시되는 기간을 설정할 수 있습니다.

메시지 표시

[On]으로 설정하면 프로젝터가 새로 고침 모드에 있음을 알리는 메시지가 화면에 표시됩니다.

시작

새로 고침 모드 프로세스를 시작해서 투사된 잔상을 지우고 지정된 시간 후에 프로젝터를 끕니다. 리모컨의 버튼을 눌러서 이 프로세스를 취소합니다.

라이트 보정

☛ [초기화] > [라이트 보정]

라이트 보정 프로세스에서 현재 투사된 영상의 색상 균형을 최적화합니다.

지금 실행

라이트 보정을 시작해서 현재 투사된 영상의 색상 균형을 최적화할 수 있습니다. 프로젝터의 환경 온도가 범위를 벗어날 경우 보정을 시작하지 못할 수도 있습니다. (최상의 결과를 얻으려면 프로젝터를 켜고 20분 후에 보정을 시작하십시오.)

다음 조건에서는 [라이트 보정]이 시작되지 않습니다.

- 20분 넘게 프로젝터를 계속 사용하지 않는 경우.
- 주변 온도가 너무 높아 밝기가 자동으로 감소한 경우.
- 다음 기능을 사용하고 라이트의 밝기가 특정 레벨 이하로 저하되는 경우.
 - 동적 콘트라스트
 - 라이트 출력 제어
 - A/V 소거
- [밝기 설정]이 30% 미만으로 설정된 경우.

주기적으로 실행

[On]으로 설정하면 100시간 사용할 때마다 정기적으로 라이트 보정을 수행할 수 있습니다.

다중 투사 방식을 사용하여 조정된 투사 영상을 유지하기 위해 [Off]로 설정한 경우 [지금 실행]을 사용하여 보정을 수행하거나 [라이트 보정] 이벤트를 설정하여 [스케줄 설정] 화면에서 주기적으로 수행하십시오.

스케줄 설정

[스케줄 설정] 화면을 표시합니다. [라이트 보정] 이벤트를 설정하여 주기적으로 실행합니다.

마지막 실행

최근 수행한 라이트 보정 날짜와 시간이 화면에 표시됩니다.

전체 초기화

☛ [초기화] > [전체 초기화]

대부분의 프로젝터 설정을 기본값으로 초기화할 수 있습니다.

다음 설정은 초기화할 수 없습니다.

- 메모리
- 시작 화면 *
- 패널 정렬
- 컬러 균일성
- 사용자 로고 *
- 날짜&시간
- 컬러 매칭
- 스케줄 설정
- 언어
- [무선 전원] 를 제외한 네트워크 메뉴 항목
- NFC 설정
- * [사용자 로고 보호] 를 [Off] 로 설정할 경우 이러한 설정이 재설정됩니다.

다음 설정은 초기화할 수 없습니다.

- 라이트 정보
- 작동 시간
- 암호 보호
- 스케줄 설정 *
- 날짜&시간
- * [일정 보호] 를 [Off] 로 설정할 경우 이 설정이 재설정됩니다.

알림

[네트워크] 메뉴에 대해 설정된 모든 암호도 초기화되므로 이들을 다시 설정해야 합니다. 인증되지 않은 사용자가 암호를 초기화하는 것을 방지하려면 [암호 보호] 메뉴에서 [네트워크 보호] 를 [On] 으로 설정하십시오.

모두 재설정(공장 기본값)

☛ [초기화] > [모두 재설정(공장 기본값)]

설정 값을 설정한 값 또는 공장 기본값으로 초기화할 수 있습니다.

모두 재설정(사용자기본)

[사용자 기본값 설정] 메뉴에서 설정한 값을 적용할 수 있습니다.

모두 재설정(공장 기본값)

모든 프로젝터 설정을 기본 공장 값으로 초기화할 수 있습니다.

암호를 설정하지 않은 경우 [모두 재설정(공장 기본값)] 을 수행하기 전에 암호를 설정하라는 화면이 표시됩니다.

사용자기본값 설정

[모두 재설정(사용자기본)] 기능을 수행할 경우 사용하는 기본값을 정의할 수 있습니다.

다음 설정에 대해 값을 설정할 수 있습니다.

- 컬러 모드
- 라이트 모드
- 밝기 레벨
- 에너지 절약 모드
- 고정 모드
- 메시지 표시
- 대기 확인
- A/V음소거타이머
- A/V 소거 해제
- 경고음
- A/V 설정
- 대기 모드

- 절전 모드
- 언어
- 무선 전원
- DHCP(유선LAN 메뉴에서)
- 명령 커뮤니케이션

비밀 번호 설정

값을 사용자 기본값 설정 값 또는 공장 기본값으로 초기화할 때 암호를 설정할 수 있습니다. 기본적으로 암호가 설정되어 있지 않습니다. 사용자가 암호를 설정해야 합니다.

프로젝터 기능 조정하기

프로젝터의 조정 기능을 사용하려면 이 절에 나와 있는 지시사항을 따르십시오.

▶ 관련 링크

- "다중 투사 기능" [p.128](#)
- "외부 카메라 사용법" [p.140](#)

여러 프로젝터에서 투사된 이미지를 결합하여 하나의 밝은 이미지나 매끄러운 대형 이미지를 만들 수 있습니다(다중 투사 방식).

사용할 수 있는 프로젝터 수는 기능과 방법에 따라 다릅니다.

- 여러 이미지를 구성(상하 촬영)하여 하나의 대형 이미지 투사: 최대 15개 프로젝터
- 이미지를 겹쳐(스태킹) 하나의 밝은 이미지 투사
 - Epson Projector Professional Tool 소프트웨어 사용: 최대 6개 프로젝터
 - 프로젝터의 메뉴: 최대 2개 프로젝터

▶ 관련 링크

- "절차 개요" [p.128](#)
- "다중 투사 방식 준비" [p.128](#)
- "이미지 컴포지트" [p.131](#)
- "컬러 조정" [p.139](#)

절차 개요

다중 투사 방식에는 다음 절차를 사용하는 것이 권장됩니다.

준비

- 프로젝터 연결하기
- 프로젝터 초기화
- 기본 프로젝터 할당하기
- 프로젝터 보정
- 프로젝터 설치
- 거친 이미지 조정 수행
- 프로젝터를 네트워크에 연결

이미지 컴포지트

- 상하 촬영

- 스타킹
- ### 컬러 조정
- 개별 이미지 컬러의 색상, 채도, 밝기 설정을 조정합니다.
 - 이미지의 전반적인 색조를 조정합니다.

다중 투사 방식 준비

이 섹션에서는 프로젝터를 설치하고 나중에 보다 쉽게 조작할 수 있도록 미리 준비하기 전에 기본 설정을 수행하는 방법을 설명합니다.

▶ 관련 링크

- "프로젝터 연결하기" [p.128](#)
- "프로젝터 초기화" [p.129](#)
- "기본 프로젝터 할당하기" [p.130](#)
- "프로젝터 보정" [p.130](#)
- "프로젝터 설치" [p.130](#)
- "거친 이미지 조정 수행" [p.130](#)
- "프로젝터를 네트워크에 연결" [p.131](#)

프로젝터 연결하기

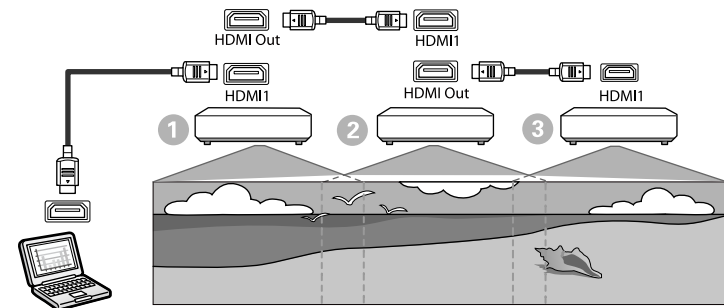

1 HDMI 케이블을 사용하여 프로젝터를 컴퓨터에 연결한 후 HDMI 케이블을 사용하여 프로젝터의 HDMI In 포트와 HDMI Out 포트를 연결합니다.

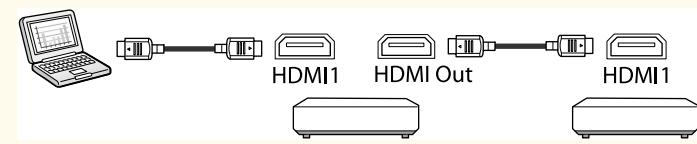

- HDMI1가 영상 소스로 선택된 경우에만 HDMI Out 포트에서 영상이 출력됩니다.
- 데이지 체인에서 프로젝터를 연결하는 경우 아래 그림과 같이 프로젝터를 연결하십시오.



- 데이지 체인으로 연결된 프로젝터가 5대 이상이거나 설정이 올바르지 않으면 작동하지 않을 수 있습니다.
- 오디오는 모든 프로젝터 스피커에서 출력됩니다. 각 프로젝터의 오디오 볼륨을 조정할 수 있습니다.
- HDMI 링크 기능을 사용할 경우 터미널 프로젝터에서 연결된 프로젝터만 제어할 수 있습니다.

2 제어판이나 리모컨의 **【Menu】** 버튼을 누릅니다.

3 모든 프로젝터에 대해 프로젝터의 [영상] 메뉴에서 [컬러 모드] 설정을 [다중 투사 방식] 으로 선택합니다.

4 프로젝터의 [설정] 메뉴에서 필요한 [HDMI 링크] > [HDMI 출력 설정] 설정 순서로 선택합니다. 자세한 내용은 설정 목록을 참조하십시오.

설정 항목	①	②	③
	장치에 연결할 첫 번째 프로젝터	중앙에 있는 프로젝터	터미널 프로젝터
HDMI 출력 설정	전원On/Off링크: On 터미널 끝: Off	전원On/Off링크: On 터미널 끝: Off	전원On/Off링크: On 터미널 끝: On

5 프로젝터의 [다중 투사 방식] 메뉴에서 필요한 설정을 선택합니다.

6 메뉴에서 나가려면 **【Menu】** 또는 **【Esc】**를 누르면 됩니다.

프로젝터 초기화

각 프로젝터 설정 간 차이를 교정해야 합니다.

다중 투사 방식을 시작하기 전에 [일괄 설정] 을 사용하여 필요한 설정을 일괄로 설정할 수 있습니다.

모든 프로젝터에 대해 필요한 설정을 설정했는지 확인하십시오.

☛ [고급 설정] > [다중 투사 방식] > [일괄 설정]

• 초기화할 항목

- 컬러 균일성
- 화면 일치
- 컬러 매칭
- 영상
- 검정 레벨
- 밝기 레벨

• 변경할 항목

- [컬러 모드] 에 대한 [다중 투사 방식]
- [동적 콘트라스트] 에 대한 [Off]

- [라이트 모드] 에 대한 [사용자 지정]
- [절전 모드] 에 대한 [Off]

▶ 관련 링크

- "일괄 설정" p.101
- "절전 모드" p.97
- "전체 초기화" p.125

기본 프로젝터 할당하기

기본으로 조정할 프로젝터 하나를 선택합니다.

모든 프로젝터에서 테스트 패턴을 화면에 표시하고 컬러 불균일성이 덜한 프로젝터를 기본 프로젝터로 선택합니다.



- 제어판이나 리모컨에 있는 **【Test Pattern】** 버튼을 누르면 테스트 패턴을 화면에 표시할 수 있습니다.
- 다음 테스트 패턴을 표시하는 것이 좋습니다.
[회색 음영] , [수직 회색 막대] , [수평 회색 막대] 및 [흰색]
- 리모컨을 사용할 때는 마스터 프로젝터와 리모컨에 같은 ID를 할당하여 제어 대상을 제한하는 것이 좋습니다.

▶ 관련 링크

- "프로젝터 ID" p.101

프로젝터 보정

모든 프로젝터에 대해 다음 작업을 수행하여 시간이 지남에 따라 노화된 색상 균형과 밝기를 조정하고 각 투사된 이미지의 컬러톤 차이를 최소화합니다.

- 라이트 보정을 수행합니다.
☛ [초기화] > [라이트 보정]

- 옵션 외부 카메라를 설치한 경우 색 보정을 수행합니다.
☛ [고급 설정] > [색 보정]
- 옵션 외부 카메라를 설치하지 않았거나 색 보정에 실패한 경우 [컬러 균일성] 을 수행합니다.
☛ [고급 설정] > [다중 투사 방식] > [화면 일치] > [컬러 균일성]
- [컬러 모드] 설정을 [다중 투사 방식] 으로 설정합니다.
☛ [영상] > [컬러 모드]
- [에너지 절약 모드] 설정을 [Off] 로 설정합니다.
☛ [설정] > [밝기 설정] > [에너지 절약 모드]



- [라이트 보정] 메뉴에서 [주기적으로 실행] 을 [Off] 로 설정하는 것이 권장됩니다. [On] 으로 설정할 경우 다중 투사에서 조정된 컬러가 자동 보정으로 인해 변경될 수 있습니다.
- 또한 리모컨의 **【Color Mode】** 버튼을 사용하여 프로젝터의 [컬러 모드] 를 변경할 수도 있습니다.

프로젝터 설치

적절한 위치에 모든 프로젝터를 설치합니다.

기본 프로젝터를 가운데에 설치할 경우 투사된 영역 가운데에 있는 불균일성이 줄어들기 때문에 손쉽게 색을 보정할 수 있습니다.

거친 이미지 조정 수행

모든 프로젝터에 대해 다음 동작을 수행하여 직사각형으로 투사된 이미지의 위치와 모양을 조정하십시오.

테스트 패턴을 화면에 표시하면 투사 위치와 모양을 더 쉽게 조정할 수 있습니다.

- 투사 위치의 경우 위치, 각도 및 렌즈 이동을 조정합니다.
- 투사 크기의 경우 위치와 줌을 조정합니다.

- 이미지 초점의 경우 초점을 조정합니다.



- 프로젝터를 켜 직후 투사 영상은 안정적이지 않습니다. 투사를 시작하고 최소 20분 동안 프로젝터를 조정할 것을 권장합니다.
- 다음 테스트 패턴을 표시하는 것이 좋습니다.
[회색 음영], [수직 회색 막대], [수평 회색 막대] 및 [흰색]
- 수직 렌즈 이동으로 이미지 높이를 조정할 경우 아래에서 위로 영상을 움직여 조정하십시오.
위에서 아래로 조정할 경우 영상 위치가 조정 이후 약간 아래로 내려갈 수 있습니다.
- 다음 이유로 형상 보정 수행은 권장되지 않습니다.
 - 이미지 품질이 저하될 수 있습니다.
 - 보정 값이 너무 크면 이미지 보정이 어려워질 수 있습니다.

▶ 관련 링크

- "렌즈 이동" p.61
- "줌" p.61
- "초점/왜곡" p.63

프로젝터를 네트워크에 연결

LAN 케이블로 모든 프로젝터를 네트워크 허브에 연결할 수 있습니다. 연결이 설정되면 모든 프로젝트가 자체적으로 할당된 IP 주소에 할당되었는지 확인하십시오.



네트워크에 있는 여러 프로젝트의 이미지를 결합할 경우 한 프로젝터를 "기본"으로 할당하고 모든 이미지를 "기본" 이미지와 일치하도록 자동으로 조정할 수 있습니다. 프로젝트가 네트워크에 연결되지 않은 경우 각 프로젝트의 이미지를 수동으로 일치시킬 수 있습니다.

▶ 관련 링크

- "유선 네트워크 연결" p.41

이미지 컴포지트

여러 프로젝트에서 밝은 컴포지트 이미지 및 대형 이미지를 생성할 수 있습니다. 환경에 따라 이미지를 구성하기 위한 조정 방법을 선택합니다.

- 옵션 외부 카메라를 설치했고 Epson Projector Professional Tool 소프트웨어를 사용할 수 있는 경우 Epson Projector Professional Tool 소프트웨어의 Camera Assist 기능을 사용하여 이미지를 자동으로 조정할 수 있습니다.
- 옵션 외부 카메라를 설치하지 않았거나 Epson Projector Professional Tool 소프트웨어를 사용할 수 없을 경우 프로젝터 메뉴를 사용하여 이미지를 수동으로 조정할 수 있습니다.



- Epson Projector Professional Tool 소프트웨어와 사용 설명서를 다음 웹 사이트에서 다운로드할 수 있습니다.
epson.sn
- Epson Projector Professional Tool 소프트웨어의 카메라 지원 기능을 사용하여 투사 영상을 컴포지트할 때 다음 기능이 곡면을 지원합니다.
 - 화면 일치(블록면은 지원되지 않음)
 - 색 보정
 - 블렌딩
 - 스테킹
 - 스테킹 및 블렌딩

▶ 관련 링크

- "Epson Projector Professional Tool 소프트웨어를 사용하여 블렌딩" p.132
- "프로젝터의 메뉴를 사용하여 상하 촬영" p.133
- "프로젝터의 메뉴와 옵션 외부 카메라를 사용한 단순 블렌딩" p.136
- "Epson Projector Professional Tool 소프트웨어를 사용하여 스테킹" p.137

- "프로젝터의 메뉴를 사용하여 스택킹(단순 스택킹)" p.138
- "Epson Projector Professional Tool 소프트웨어를 사용하여 스택킹 및 블렌딩" p.139

Epson Projector Professional Tool 소프트웨어를 사용하여 블렌딩

옵션 외부 카메라와 Epson Projector Professional Tool 소프트웨어를 사용하여 최대 15개 프로젝터에서 하나의 대형 이미지를 투사할 수 있습니다.

자세한 내용은 Epson Projector Professional Tool Operation Guide를 참조하십시오.



화면 조도가 40 lux 이하일 경우 각 프로젝터에 대해 투사 크기를 다음 범위 내로 사용하는 것이 권장됩니다.

- 최대 9.9 Klm: 50 ~ 200 인치
- 10 Klm ~ 14.9 Klm: 60 ~ 300 인치
- 15 Klm ~ 19.9 Klm: 70 ~ 350 인치
- 20 Klm ~ 24.9 Klm: 80 ~ 400 인치
- 25 Klm ~ 29.9 Klm: 90 ~ 450 인치
- 30 Klm: 100 ~ 500 인치

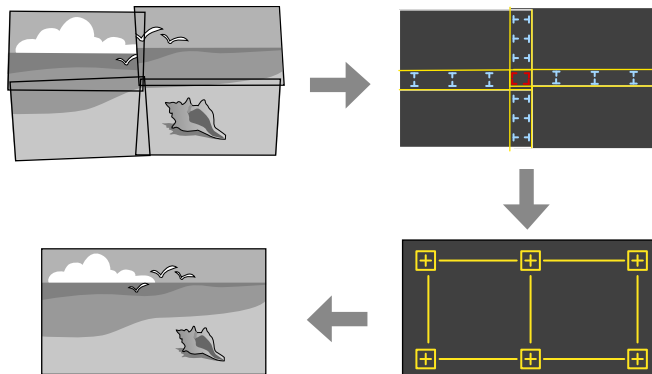

- 1 Epson Projector Professional Tool 소프트웨어를 시작합니다.
- 2 [Layout/Monitoring] 탭에서 프로젝터 그룹을 만듭니다.
- 3 [Edit Group] 화면에서 [Blending and Stacking Settings] 을 사용하여 각 프로젝터의 위치를 지정합니다.
- 4 [Geometry Assist - Blending Function] 마법사를 시작합니다.

마법사를 마쳤으면 필요에 따라 다음 작업을 수행합니다.

- [화면 일치] 에서 각 투사된 이미지의 색조와 밝기를 교정합니다.
- [점 보정] 에서 투사된 이미지의 위치 격차를 조정합니다.
- [확대/축소] 에서 이미지를 자르거나 배율을 조정합니다.



- 타일링을 구성하는 데 필요한 시간은 프로젝터 레이아웃 및 개수에 따라 자동으로 조정됩니다. 최대 8분 정도 소요됩니다.
- 화면 일치에 필요한 시간은 프로젝터 레이아웃 및 개수에 따라 달라집니다. 최대 18분 정도 소요됩니다.

프로젝터의 메뉴를 사용하여 상하 촬영

옵션 외부 카메라를 설치하지 않았거나 Epson Projector Professional Tool 소프트웨어를 사용할 수 없을 경우 프로젝터 메뉴를 사용하여 최대 15개 프로젝터에서 하나의 대형 이미지를 투사할 수 있습니다.

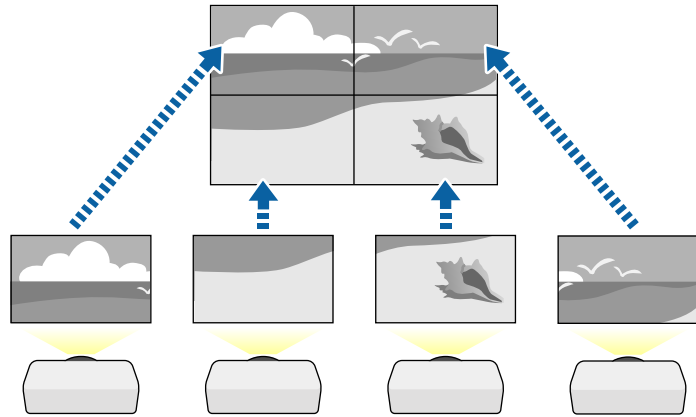

- 1** 프로젝터의 [고급 설정] 메뉴에서 [다중 투사 방식] 설정을 선택합니다.
- 2** [프로젝터 ID] 설정을 선택하고 각 프로젝터에 고유한 ID를 제공하여 리모컨에서 여러 프로젝터를 제어합니다.
- 3** 특정 프로젝터만 작동하려면 리모컨의 ID가 프로젝터의 ID와 일치하도록 설정합니다. 리모컨 [ID] 스위치를 **On**으로 설정하고 리모컨의 [ID] 버튼을 누르고 5초 이내에 프로젝터의 ID와 일치하는 숫자 버튼을 누릅니다. (1자리 또는 2자리 숫자를 입력합니다.)
- 4** 네트워크에 있는 여러 프로젝터의 이미지를 결합할 경우 기본 프로젝터에서 [그룹화] 설정을 선택하고 동시에 제어할 수 있는 프로젝터 그룹을 만드십시오.

- 5** [상하 촬영] 설정을 선택하여 이미지 배열을 조정하고 하나의 대형 이미지를 만듭니다.
 - 옵션 외부 카메라를 설치한 경우 기본 프로젝터에서 [자동] 을 선택합니다.
 - 옵션 외부 카메라를 설치하지 않았거나 이미지 자동 상하 촬영에 실패한 경우 [수동] 을 선택합니다.
 - [수동] 을 선택한 경우 [레이아웃] 을 선택한 후 [행] 및 [열] 설정에서 설정한 행 및 열 수를 선택합니다.
 - [레이아웃] 설정을 만든 후 [위치 설정] 을 선택합니다. 각 투사된 이미지의 위치를 다음과 같이 선택합니다. 맨 위 **1**부터 시작하는 순서로 위에서 아래로 화면을 배치하는 [행 순서] , 왼쪽의 **A**부터 시작하여 왼쪽에서 오른쪽으로 화면을 배치하는 [열 순서] .

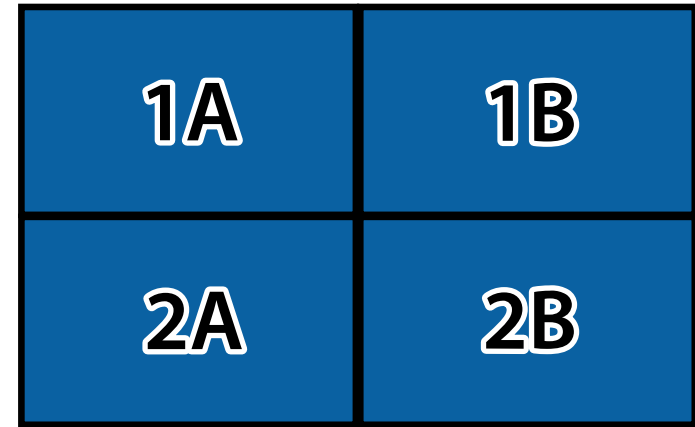

- 각 프로젝터에서 설정하려는 [레이아웃] 및 [위치 설정] 의 설정을 선택합니다.
- 6** 영상을 표시할 입력 신호를 선택합니다.
 - 7** [가장자리 블렌딩] 을 선택하여 이미지 가장자리를 조정합니다.
 - [가장자리 블렌딩] 설정을 [블렌딩/검정 레벨] 또는 [검정 레벨]로 설정하고 [라인 가이드] 및 [패턴 가이드] 설정을 먼저 켭니다. 다

큰 장치(예: 미디어 서버)를 사용하여 블렌딩 영역을 조정하는 경우 [검정 레벨] 을 선택합니다.

- 각 프로젝터에서 블렌딩하려는 가장자리를 선택하고 [블렌딩] 설정을 [On] 으로 설정합니다.
- [블렌드 시작 위치] 설정을 선택하고 블렌드 시작 위치를 조정합니다.
- [블렌딩 범위] 설정을 선택하고 화살표 버튼을 사용하여 표시된 가이드가 두 이미지 사이에 겹치는 영역의 가장자리에 위치하도록 블렌딩된 영역의 폭을 선택합니다.

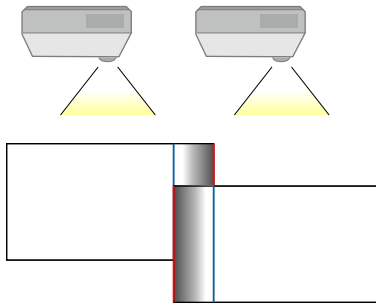

- [블렌딩 곡선] 설정을 선택하고 프로젝터 색조 영역의 그래데이션을 선택합니다.
가장자리가 블렌딩될 때 각 프로젝터의 [라인 가이드] 와 [패턴 가이드] 설정을 끄고 최종 설정을 확인합니다.

8 [검정 레벨] 설정을 선택하여 겹치는 영역에 대한 차이가 덜 드러나도록 합니다.

- 먼저 [컬러 조정] 을 선택합니다.
[가장자리 블렌딩] 설정을 기준으로 조정 영역이 화면에 표시됩니다.
- 화살표 버튼을 사용하여 조정할 영역을 선택하고 **[Enter]** 키를 누릅니다.

선택한 영역이 주황색으로 표시됩니다. 검정 톤을 조정하십시오.

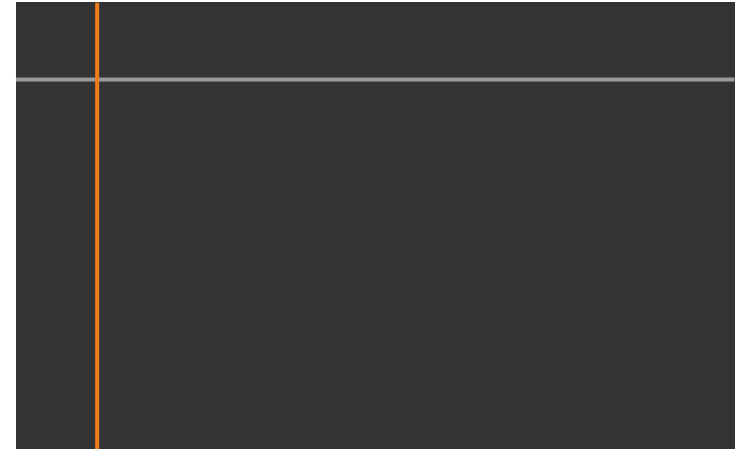

- 여러 화면이 중첩될 때는 가장 겹쳐진 영역을 기준으로 조정하십시오(가장 밝은 영역). 아래 그림에서 먼저 (2)를 (1)과 맞춘 후 (3)이 (2)와 맞도록 조정하십시오.

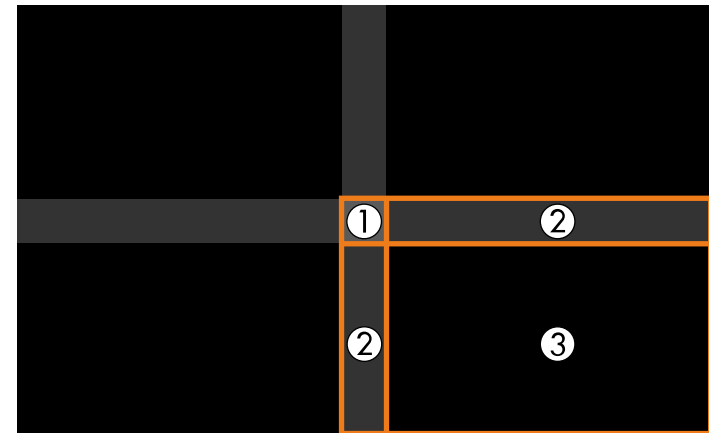

- 나머지 화면 영역을 조정하려면 필요에 따라 이 단계를 반복하십시오.
- 조정이 끝나면 **[Esc]** 버튼을 누릅니다.

9 색이 일치하지 않는 영역이 있을 경우 [영역 보정] 을 선택합니다.

- 먼저 [조정 시작] 을 선택합니다.
테두리 선은 영상이 중첩된 위치를 보여 줍니다. 이 선은 [가장자리 블렌딩] 설정을 기준으로 표시됩니다.
- 화살표 버튼을 사용하여 조정할 테두리 선을 선택하고 **【Enter】** 키를 누릅니다.
선택한 선이 주황색으로 표시됩니다.



- 화살표 버튼을 사용하여 선의 위치를 조정한 후 **【Enter】** 키를 누릅니다. 다음으로 화살표 버튼을 사용하여 이동할 지점을 선택하고 **【Enter】** 키를 누릅니다.
선택한 지점이 주황색으로 표시됩니다. 화살표 버튼을 사용하여 지점을 이동할 수 있습니다.

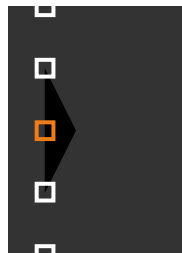

- [포인트] 설정을 이용해서 화면에 표시되는 지점의 숫자를 변경할 수 있습니다
- 계속해서 다른 포인트를 옮기려면 **【Esc】**를 누른 다음 이전 단계를 반복하면 됩니다.
- 다른 테두리 선을 조정하려면 화면이 나타날 때까지 **【Esc】**를 누르십시오.

10 네트워크에 있는 여러 프로젝터의 이미지를 결합할 경우 [화면 일치] 설정을 선택하여 이미지의 밝기와 색조를 조정합니다.



화면 일치에 필요한 시간은 프로젝터 레이아웃 및 개수에 따라 달라집니다. 최대 18분 정도 소요될 수 있습니다.

11 프로젝터가 네트워크에 연결되지 않았거나 자동 조정을 수행한 후 수동으로 조정하려는 경우 [컬러 매칭] 설정을 선택하여 이미지의 밝기와 색조를 수동으로 조정합니다.

- [조정 레벨] 설정에 대한 값을 선택하고 [빨강] , [녹색] , [파랑] 설정에 대한 컬러톤을 조정한 후 [밝기] 설정을 조정합니다.
- 필요에 따라 이 단계들을 반복하여 각 조정 레벨을 조정합니다.

12 [확대/축소] 설정을 선택하여 이미지 섹션을 선택합니다.

- 먼저 [확대/축소] 설정을 [자동] 또는 [수동] 으로 설정합니다.
- [확대/축소 모드] 설정을 선택하고 아래 옵션 중 하나를 선택합니다.

- 사용자가 영상을 확대하거나 축소할 때 영상 화면 비율이 유지되는 [줌 디스플레이].

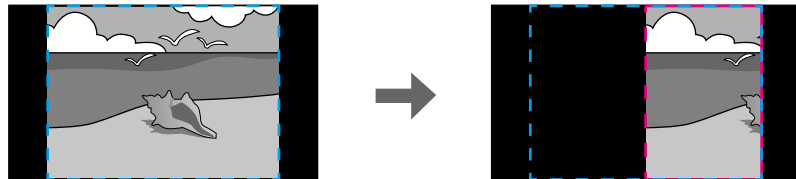
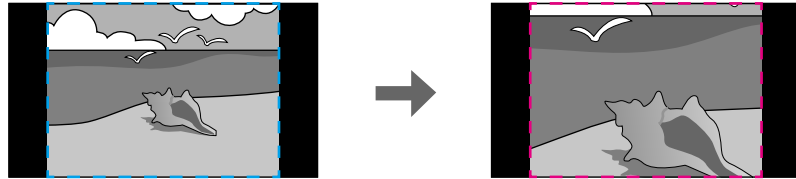

- 사용자가 영상을 확대하거나 축소할 비율로 프로젝터의 화면 크기에 맞게 영상이 조절되는 [전체 디스플레이].

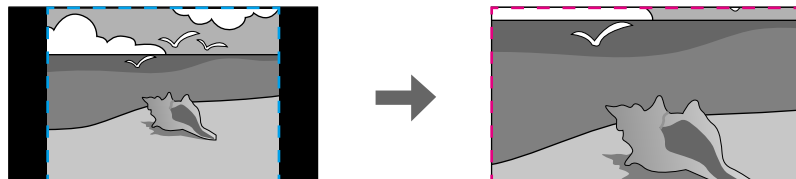

- 다음 확대/축소 옵션 중 하나를 선택하고 필요할 경우 다음 방법으로 조정합니다.
 - - 또는 +을 이용해서 이미지를 동시에 수평과 수직으로 확대하거나 축소할 수 있습니다.

- [수직 확대/축소] 옵션에서는 이미지를 수직으로만 확대/축소할 수 있습니다.
- [수평 확대/축소] 옵션에서는 이미지를 수평으로만 확대/축소할 수 있습니다.
- [클립 조정] 설정을 선택하고 화살표 버튼을 이용해서 화면에 보이는 각 이미지의 좌표와 크기를 조정합니다.
- 선택한 잘린 영역을 미리 보려면 [클립 범위] 를 선택하십시오.

▶ 관련 링크

- "프로젝터 ID" p.101
- "그룹화" p.102
- "상하 촬영" p.102
- "가장자리 블렌딩" p.102
- "검정 레벨" p.103
- "화면 일치" p.104
- "컬러 매칭" p.105
- "확대/축소" p.80

프로젝터의 메뉴와 옵션 외부 카메라를 사용한 단순 블렌딩

옵션 외부 카메라를 사용하여 2개의 프로젝터에서 투사되는 가로로 넓은 화면 영상을 생성할 수 있습니다.

옵션 외부 카메라를 설치한 경우에만 이 기능을 사용할 수 있습니다.

- 1 LAN 케이블을 사용하여 프로젝터 2개를 연결합니다.

2 두 프로젝터에 대해 프로젝터의 네트워크 메뉴에서 DHCP 설정이 켜졌는지 확인하십시오.



IP 주소를 자동으로 할당하고 1분간 기다립니다.

3 [고급 설정] > [다중 투사 방식] > [단순 블렌딩] 순서로 선택하고 **[Enter]**를 누릅니다. 필요할 경우 **[Enter]** 키를 한 번 더 누릅니다.

4 [위치 설정] 설정을 선택하고 [A1] 또는 [B1] 중에서 기본 프로젝터를 지정합니다.

5 병합된 와이드 영상에 대한 [전체 화면설정] 설정에서 영상 화면설정을 선택합니다.



[전체 화면설정] 메뉴를 사용하여 다음 화면설정을 설정할 수 있습니다.

선택 가능한 항목은 화면 유형 설정에 따라 다릅니다.

- 21:9 (EDID 3440x1440)
- 21:9 (EDID 2560x1080)
- 16:6 (EDID 2880x1080)
- 16:6 (EDID 1920x720)
- 3:1 (EDID 3240x1080)
- 32:10 (EDID 3456x1080)
- 32:9 (EDID 3200x900)

6 [자동 조정 시작] 을 수행합니다.

투사 위치를 조정하려면 화면에 표시되는 지침을 따르십시오. 리모컨의 **[Lens Shift]** 버튼이나 제어판의 **[Lens]** 버튼을 사용하여 투사 위치를 완전히 조정할 수 없는 경우 녹색 패턴과 진홍 패턴이 겹쳐 흰색이 되도록 프로젝터를 이동합니다.

7 자동 조정이 완료되면 화면 지침에 따라 [모양 보정] 을 수행합니다.

8 [화면 일치] 를 수행하여 영상의 밝기 및 색조를 조정합니다.

▶ 관련 링크

- "단순 블렌딩" p.106

Epson Projector Professional Tool 소프트웨어를 사용하여 스테킹

옵션 외부 카메라와 Epson Projector Professional Tool 소프트웨어를 사용하여 최대 6개 프로젝터의 이미지를 겹쳐 하나의 밝은 이미지를 만들 수 있습니다.

자세한 내용은 Epson Projector Professional Tool Operation Guide를 참조하십시오.



화면 조도가 40 lux 이하일 경우 각 프로젝터에 대해 투사 크기를 다음 범위 내로 사용하는 것이 권장됩니다.

- 최대 9.9 Klm: 50 ~ 200 인치
- 10 Klm ~ 14.9 Klm: 60 ~ 300 인치
- 15 Klm ~ 19.9 Klm: 70 ~ 350 인치
- 20 Klm ~ 24.9 Klm: 80 ~ 400 인치
- 25 Klm ~ 29.9 Klm: 90 ~ 450 인치
- 30 Klm: 100 ~ 500 인치

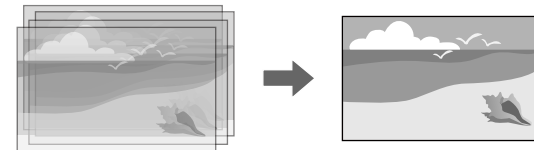

1 Epson Projector Professional Tool 소프트웨어를 시작합니다.

2 [Layout/Monitoring] 탭에서 프로젝터 그룹을 만듭니다.

3 [Edit Group] 화면에서 [Blending and Stacking Settings] 을 사용하여 각 프로젝터의 위치를 지정합니다.

4 [Geometry Correction Assist - Stacking Function] 마법사를 시작합니다.

마법사를 마쳤을 때 투사 영상 픽셀에 격차가 있을 경우 [점 보정 초기화] 설정을 수동으로 조정합니다.



스태킹을 자동으로 구성하는 데 필요한 시간은 레이아웃 및 프로젝터 수에 따라 달라집니다. 최대 9분 정도 소요될 수 있습니다.

▶ 관련 링크

- "고급 설정 메뉴" p.93

프로젝터의 메뉴를 사용하여 스태킹(단순 스태킹)

Epson Projector Professional Tool 소프트웨어를 사용할 수 없을 경우 프로젝터 메뉴를 사용하여 최대 2개 프로젝터의 이미지를 겹쳐 하나의 밝은 이미지를 만들 수 있습니다.

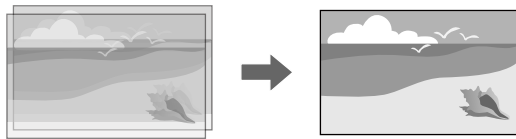

옵션 외부 카메라를 설치한 경우에만 이 기능을 사용할 수 있습니다.

1 LAN 케이블을 사용하여 프로젝터 2개를 연결합니다.

2 두 프로젝터에 대해 프로젝터의 [네트워크] 메뉴에서 [DHCP] 설정이 켜졌는지 확인하십시오.



IP 주소를 자동으로 할당하고 1분간 기다립니다.

3 [고급 설정] > [다중 투사 방식] > [단순 스태킹] > [점 보정] 순서로 선택하고 [Quick Corner] 메뉴를 사용하여 프로젝터 중 하나(이 프로젝터가 기본 프로젝터가 됨)에서 영상 위치, 모양 및 초점을 조정합니다.

4 [자동 조정 시작] 을 선택하고 화면에 표시되는 지침을 따릅니다.

자동 조정을 마쳤을 때 투사 영상 픽셀에 격차가 있을 경우 [점 보정 초기화] 설정을 수동으로 조정합니다.



- 단순 스태킹에 필요한 시간은 프로젝터 레이아웃에 따라 다릅니다. 최대 4분 정도 소요될 수 있습니다.
- 옵션 외부 카메라를 설치하지 않은 경우 다음 설정을 수동으로 조정하십시오.
 - 초점
 - 줌
 - 렌즈 이동
 - 형상 보정

▶ 관련 링크

- "단순 스태킹" p.105
- "단순 스태킹 조건" p.105
- "IP 설정" p.114
- "점 보정" p.62
- "형상 보정" p.82
- "초점/왜곡" p.63

- "줌" p.61
- "렌즈 이동" p.61
- "고급 설정 메뉴" p.93

Epson Projector Professional Tool 소프트웨어를 사용하여 스택킹 및 블렌딩

[Geometry Assist - Stacking & Blending Function] 마법사를 사용하여 여러 프로젝터의 영상을 결합하고 겹쳐서 하나의 크고 밝은 투사 영상을 쉽고 빠르게 만들 수 있습니다.

자세한 내용은 Epson Projector Professional Tool Operation Guide를 참조하십시오.



화면 조도가 40 lux 이하일 경우 각 프로젝터에 대해 투사 크기를 다음 범위 내로 사용하는 것이 권장됩니다.

- 최대 9.9 Klm: 50 ~ 200 인치
- 10 Klm ~ 14.9 Klm: 60 ~ 300 인치
- 15 Klm ~ 19.9 Klm: 70 ~ 350 인치
- 20 Klm ~ 24.9 Klm: 80 ~ 400 인치
- 25 Klm ~ 29.9 Klm: 90 ~ 450 인치
- 30 Klm: 100 ~ 500 인치

- 1** Epson Projector Professional Tool 소프트웨어를 시작합니다.
- 2** [Layout/Monitoring] 탭에서 Stacking & Blending를 지원하는 프로젝터 그룹을 만듭니다.
- 3** [Create Group] 화면에서 [Blending and Stacking Settings] 을 선택합니다.
- 4** [Blending and Stacking Settings] 에서 프로젝터의 위치를 지정합니다.

5 [Geometry Assist - Stacking & Blending Function] 마법사를 시작합니다.

마법사를 마쳤으면 필요에 따라 다음 작업을 수행합니다.

- [화면 일치] 에서 각 투사된 이미지의 색조와 밝기를 고정합니다.
- [점 보정] 에서 투사 영상의 위치 격차를 조정합니다.

컬러 조정

모든 프로젝터에서 테스트 패턴이 화면에 표시되어 각 프로젝터의 컬러톤을 확인할 수 있습니다.

컬러톤을 조정해야 할 경우 다음 동작을 수행하십시오.

- 개별 이미지 컬러의 색상, 채도, 밝기 설정을 조정합니다.
 - ☛ [영상] > [고급] > [RGBCMY]
- 이미지의 전반적인 색조를 조정합니다.
 - ☛ [영상] > [화이트 밸런스]



다음 테스트 패턴을 표시하는 것이 좋습니다.
[수직 회색 막대] , [수평 회색 막대] 및 [흰색]

옵션 외부 카메라를 프로젝터에 설치할 경우 다음 기능을 사용하여 이미지를 조정할 수 있습니다.

- Epson Projector Professional Tool 소프트웨어(Camera Assist 기능)을 사용하여 자동으로 이미지를 조정합니다.
- 두 프로젝터를 겹쳐(단순 스택킹) 밝은 투사 이미지를 생성합니다.
- 두 프로젝터에서 투사된(단순 블렌딩) 수평으로 넓은 화면 이미지를 생성합니다.
- Epson Web Control(원격 카메라 액세스)에서 옵션 외부 카메라를 사용하여 캡처한 이미지를 확인합니다.
- 프로젝터 간의 기울기와 밝기 차이를 교정하여 결합된 이미지의 디스플레이 품질을 최적화할 수 있습니다(화면 일치).
- 시간이 지나면서 약해지는 전체 화면의 컬러 톤을 조정합니다(색 보정).

외부 카메라가 프로젝터 또는 렌즈에 설치되면 삼각대와 설치 공간이 없어도 됩니다. 초점, 각도 및 노출을 조정할 필요도 없습니다.

설치 방법은 외부 카메라 설명서를 참조하십시오.



- Epson Projector Professional Tool 소프트웨어와 사용 설명서를 다음 웹사이트에서 다운로드할 수 있습니다.
epson.sn
- 다음 옵션 렌즈를 사용할 때는 이 기능을 사용할 수 없습니다.
 - ELPLL08

▶ 관련 링크

- "다중 투사 기능" [p.128](#)
- "웹 제어 옵션" [p.146](#)
- "단순 스택킹" [p.105](#)
- "화면 일치" [p.104](#)
- "색 보정" [p.100](#)

프로젝터 모니터링하기 및 제어하기

네트워크를 통해 프로젝터를 모니터링하고 제어하려면 아래 절들을 확인하십시오.

▶ 관련 링크

- "프로젝터 모니터링 및 제어 옵션" [p.142](#)
- "웹 브라우저를 이용해서 네트워크 프로젝터에 액세스하기" [p.145](#)

네트워크의 프로젝터를 다양한 방식으로 모니터링하거나 제어할 수 있습니다.

▶ 관련 링크

- "Epson Projector Management Connected/Epson Projector Management" p.142
- "Epson Web Control" p.142
- "SNMP" p.143
- "ESC/VP21 명령" p.143
- "ESC/VP.net 명령" p.143
- "PJLink" p.143
- "Art-Net" p.144
- "sACN" p.144
- "Crestron Connected 지원" p.144
- "Web API" p.144

Epson Projector Management Connected/Epson Projector Management

Epson Projector Management Connected 및 Epson Projector Management 소프트웨어(Windows만 해당)를 이용해서 네트워크를 통해 프로젝터를 모니터링하거나 제어할 수 있습니다.

Epson Projector Management Connected를 사용하면 프로젝터 정보가 클라우드 서버에서 관리되므로 모든 장치에서 프로젝터 정보를 원격으로 모니터링하고 제어할 수 있습니다.

Epson Projector Management는 컴퓨터에서 동일한 네트워크 내의 프로젝터를 모니터링하고 제어할 수 있는 Windows 전용 소프트웨어입니다.

사용 환경 및 목적에 따라 위에서 언급된 소프트웨어 프로그램 중 하나를 선택하십시오.

자세한 내용은 다음 웹사이트를 참조하십시오.

<https://www.projection-service.epson.com/epm-connected/>



사용하는 Epson Projector Management 소프트웨어의 버전에 따라 프로젝터 등록 시 인증 방법이 달라집니다. 최상의 결과를 얻으려면 최신 버전의 Epson Projector Management 소프트웨어를 사용하는 것이 좋습니다.

Epson Web Control

프로젝터를 네트워크에 연결하기만 하면 호환되는 웹 브라우저를 이용해서 프로젝터 설정 내용을 선택하거나 투사 방식을 제어할 수 있습니다. 이같은 연결로 프로젝트에 원격으로 액세스할 수 있습니다.

콘텐츠 재생 모드에서 재생 목록을 편집할 수도 있습니다.



- 다음 웹 브라우저를 사용할 수 있습니다.
 - Microsoft Edge (Windows)
 - Safari (Mac, iOS)
 - Chrome (Android)
- 웹 브라우저를 사용할 때 프록시 서버를 통해서 연결하지 마십시오. 웹 브라우저를 이용해서 모든 프로젝터 메뉴 설정을 선택할 수 있거나 모든 프로젝터 기능을 제어할 수 있는 것은 아닙니다.
- [대기 모드] 를 [일반 통신 On] 으로 설정하면 프로젝터가 대기 모드 인 경우에도 웹 브라우저를 사용하여 설정을 선택하고 투사를 제어할 수 있습니다.
 - ☛ [고급 설정] > [대기 모드]

▶ 관련 링크

- "웹 브라우저를 이용해서 네트워크 프로젝트에 액세스하기" p.145

SNMP

네트워크 관리자는 네트워크 컴퓨터에 SNMP (Simple Network Management Protocol) 소프트웨어를 설치해서 프로젝터를 모니터링할 수 있습니다. 사용자의 네트워크에 이 소프트웨어를 사용할 경우 SNMP 모니터링을 할 수 있도록 프로젝터를 설정할 수 있습니다.

☛ [네트워크] > [네트워크 구성으로] > [알림] > [SNMP]



이 프로젝터는 SNMP 에이전트 버전 1(SNMPv1)을 지원합니다.

ESC/VP21 명령

ESC/VP21을 사용하여 외부 장치에서 프로젝터를 조작할 수 있습니다.

전원 ON 명령이 프로젝터로 전송되면 전원이 켜지고 프로젝터가 예열 모드로 들어가게 됩니다. 프로젝터의 전원이 꺼졌을 때 콜론 ":" (3Ah) 으로 되돌아옵니다.

명령이 입력되면 프로젝터가 명령을 실행하고 ":"로 되돌아와서 다음 명령을 수락합니다.

진행 중이던 명령이 비정상적으로 종료될 경우 오류 메시지가 출력되고 ":"이 되돌아옵니다.

자세한 내용은 프로젝터의 Specifications를 참조하십시오.



또한 Web API에서 몇 가지 ESC/VP21 명령을 실행할 수도 있습니다. 자세한 내용은 Web API Specifications for Projectors를 참조하세요.

ESC/VP.net 명령

ESC/VP.net 명령을 사용하여 프로젝터를 모니터링할 수 있습니다.

[명령 커뮤니케이션] 설정이 [보호됨] 으로 설정된 경우 [Web 비밀번호] 를 사용하여 버전 2.0의 프로젝터를 연결할 수 있습니다.

[명령 커뮤니케이션] 설정이 [호환됨] 으로 설정된 경우 버전 2.0 또는 1.0의 프로젝터를 연결할 수 있습니다. 버전 1.0의 경우 [Monitor 비밀번호] 를 사용합니다.

☛ [네트워크] > [네트워크 구성으로] > [기타] > [명령 커뮤니케이션] ESC/VP.net 명령을 사용하기 전에 [Web 비밀번호] 또는 [Monitor 비밀번호] 를 설정해야 합니다.

자세한 내용은 프로젝터의 Specifications를 참조하십시오.

PJLink

PJLink는 JBMA (Japan Business Machine and Information System Industries Association)가 프로젝터 제어 프로토콜을 표준화하기 위한 노력의 일환으로 네트워크 호환 프로젝터를 제어하기 위한 표준 프로토콜로 정한 것입니다.

이 프로젝터는 JBMA가 정한 PJLink Class2 표준을 준수합니다.

PJLink 검색 기능에 사용되는 포트 번호는 4352 (UDP)입니다.

PJLink를 사용할 수 있으려면 네트워크 설정을 해야 합니다.

☛ [네트워크] > [네트워크 구성으로] > [기본 설정] > [PJLink 비밀번호]

☛ [네트워크] > [네트워크 구성으로] > [알림] > [PJLink 알림]

☛ [네트워크] > [네트워크 구성으로] > [기타] > [PJLink]

PJLink Class2가 정의한 다음 명령을 제외한 모든 명령을 준수하고, PJLink 표준 적용성 검증에 의해 동의를 확인되었습니다.

호환되지 않는 명령:

기능	PJLink 명령	
음소거 설정	이미지 음소거 설정	AVMT 11
	오디오 음소거 설정	AVMT 21

<http://pjlink.jbma.or.jp/english/>

자세한 내용은 프로젝터의 Specifications를 참조하십시오.

Art-Net

Art-Net은 TCP/IP 프로토콜을 기반으로 하는 이더넷 통신 프로토콜입니다. DMX 컨트롤러 또는 응용 프로그램 시스템을 사용하여 프로젝터를 제어할 수 있습니다.

자세한 내용은 프로젝터의 Specifications를 참조하십시오.

sACN

sACN은 TCP/IP 프로토콜을 기반으로 하는 이더넷 통신 프로토콜입니다. DMX 컨트롤러 또는 응용 프로그램 시스템을 사용하여 프로젝터를 제어할 수 있습니다. sACN은 멀티캐스트 방법을 사용하여 통신합니다.

자세한 내용은 프로젝터의 Specifications를 참조하십시오.

Crestron Connected 지원

Crestron Connected 네트워크 모니터링 및 컨트롤 시스템을 사용하고 있을 경우, 프로젝터를 해당 시스템에서 사용하도록 설정할 수 있습니다. Crestron Connected를 사용하면 웹 브라우저에서 프로젝터를 조작하고 모니터링할 수 있습니다.

Epson Web Control에서 Crestron Connected 동작 설정 창에 액세스할 수 있습니다. 프로젝터의 [네트워크] 메뉴에서 Crestron Connected를 활성화해야 Crestron Connected를 사용할 수 있습니다.

☛ [네트워크] > [네트워크 구성으로] > [기타] > [Crestron Connected]



- Crestron Connected를 사용할 때는 Epson Projector Management의 Message Broadcasting 기능을 사용할 수 없습니다.

Crestron Connected에 대한 자세한 내용은 Crestron 웹사이트를 방문하십시오.
<https://www.crestron.com/>

Crestron이 제공한 Crestron RoomView Express 또는 Crestron Fusion을 시스템의 장치 모니터링에 사용할 수 있습니다. 헬프 데스크에 문의하고 비상 메시지를 보낼 수 있습니다. 자세한 내용은 다음 웹사이트를 참조하십시오.

<http://www.crestron.com/getroomview>

Web API

Web API를 사용하여 프로젝터를 작동할 수 있습니다. 자세한 내용은 Web API Specifications for Projectors를 참조하세요.



- API 인증(다이제스트 인증)을 사용하여 Web API 통신을 인증할 수 있습니다.
- API 인증의 사용자 이름은 **EPSONWEB**이며, [Web 비밀번호]에 설정된 비밀번호를 사용하십시오.
☛ [네트워크] > [네트워크 구성으로] > [기본 설정] > [Web 비밀번호]

프로젝터를 네트워크에 연결하기만 하면 호환되는 웹 브라우저를 이용해서 프로젝터 설정 내용을 선택하거나 투사 방식을 제어할 수 있습니다. 이같은 연결로 프로젝터에 원격으로 액세스할 수 있습니다.



"Epson iProjection (iOS/Android)"에서 웹 브라우저로 프로젝터를 제어할 수도 있습니다.

- 1 프로젝터의 전원이 켜져 있는지 확인합니다.
- 2 컴퓨터 또는 장치가 프로젝터와 동일한 네트워크에 연결되어 있는지 확인합니다.
- 3 컴퓨터 또는 장치에서 웹 브라우저를 시작합니다.
- 4 프로젝터 IP 주소를 브라우저의 주소 입력란에 입력하여 [Epson Web Control] 화면으로 이동합니다. IPv6 주소를 입력할 때, 주소를 대괄호 [및]로 묶으십시오.

[Epson Web Control] 화면이 나타납니다.

- 표준 모드에서

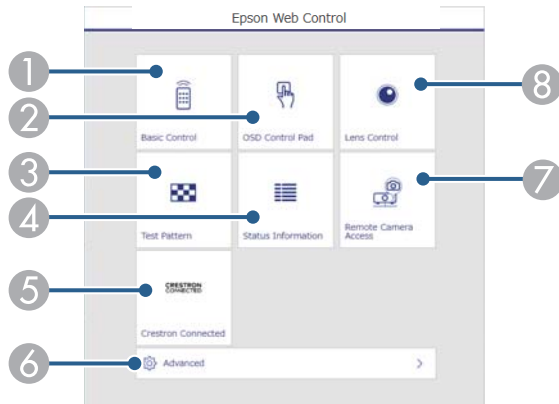

- 1 프로젝터를 원격으로 제어할 수 있습니다.

- 2 손가락이나 마우스로 프로젝터의 메뉴 설정을 조작할 수 있습니다.
- 3 테스트 패턴을 화면에 표시할 수 있습니다.
- 4 프로젝터 상태를 화면에 표시할 수 있습니다.
- 5 Crestron Connected 동작 설정 창을 열 수 있습니다. Crestron Connected 시스템을 설정할 때만 이용 가능합니다.
- 6 세부적인 프로젝터 설정을 엽니다.
- 7 원격 위치에서 표시된 이미지의 이미지 캡처를 찍습니다.
- 8 프로젝터 렌즈를 작동합니다.



프로젝터의 [연장] 메뉴에서 [로그 저장] 을 [USB와 내부 메모리] 로 설정하면 "https://<projector's IP address>/logs/"를 브라우저의 URL 표시줄에 입력하여 프로젝터의 로그 파일을 확인할 수도 있습니다.

- 콘텐츠 재생 모드에서

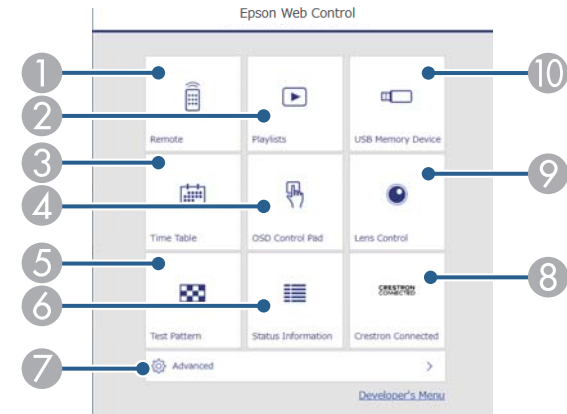

- 1 프로젝터를 원격으로 제어할 수 있습니다.
- 2 재생하려는 재생 목록을 선택하고, 재생 목록을 만들거나 편집할 수 있습니다.
- 3 [시간표] 화면을 열 수 있습니다.
- 4 손가락이나 마우스로 프로젝터의 메뉴 설정을 조작할 수 있습니다.

- 5 테스트 패턴을 화면에 표시할 수 있습니다.
- 6 프로젝터 상태를 화면에 표시할 수 있습니다.
- 7 세부적인 프로젝터 설정을 엽니다.
- 8 Crestron Connected 동작 설정 창을 열 수 있습니다. Crestron Connected 시스템을 설정할 때만 이용 가능합니다.
- 9 프로젝터 렌즈를 작동합니다.
- 10 USB 플래시 드라이브에 있는 재생 목록 데이터를 등록하거나 삭제할 수 있습니다.

5 제어하려는 프로젝터 기능에 해당되는 옵션을 선택할 수 있습니다.



- [Epson Web Control] 화면에 있는 옵션 중 일부의 경우 로그인 을 해야 액세스할 수 있습니다. 로그인 창이 나타나면 사용자 이름 과 암호를 입력하십시오.
- [기본 제어] 옵션에 액세스할 때 필요한 사용자 이름은 **EPSONREMOTE**입니다. 기본적으로 암호가 설정되어 있지 않습니다.
- 기타 옵션에 액세스할 때 필요한 사용자 이름은 **EPSONWEB**입니다. 기본적으로 암호가 설정되어 있지 않습니다.
- 프로젝터의 [네트워크] 메뉴에서 암호를 변경할 수 있습니다.
 - ☛ [네트워크] > [네트워크 구성으로] > [기본 설정] > [Remote 암호]
 - ☛ [네트워크] > [네트워크 구성으로] > [기본 설정] > [Web 비밀 번호]

▶ 관련 링크

- "웹 제어 옵션" p.146

웹 제어 옵션

기본 제어(표준 모드에서만)

[기본 제어] 화면의 옵션을 사용하면 입력 소스를 선택하고 프로젝터를 제어할 수 있습니다.



- 로그인 창이 나타나면 사용자 이름과 암호를 입력하십시오. (사용자 이름은 **EPSONREMOTE**입니다. 기본적으로 암호가 설정되어 있지 않습니다.)
- 프로젝터의 [네트워크] 메뉴에서 암호를 변경할 수 있습니다.
 - ☛ [네트워크] > [네트워크 구성으로] > [기본 설정] > [Remote 암호]

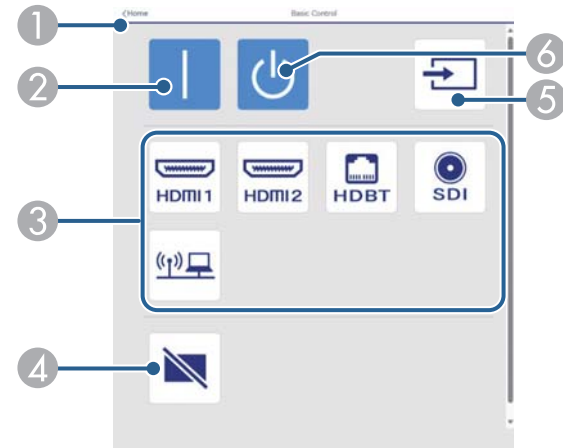

- 1 [Epson Web Control] 화면으로 돌아갑니다.
- 2 프로젝터를 켭니다.
- 3 입력 소스를 선택합니다. (사용 가능한 소스는 프로젝터 모델에 따라 다릅니다.)
- 4 일시적으로 비디오와 오디오를 켜거나 끌 수 있습니다.
- 5 입력 신호를 자동으로 감지합니다.

6 프로젝터를 끕니다.

OSD 제어패드

[OSD 제어패드] 화면의 옵션으로 프로젝터의 설정 메뉴를 표시하고 패드에서 마우스나 손가락을 움직여 선택할 수 있습니다.

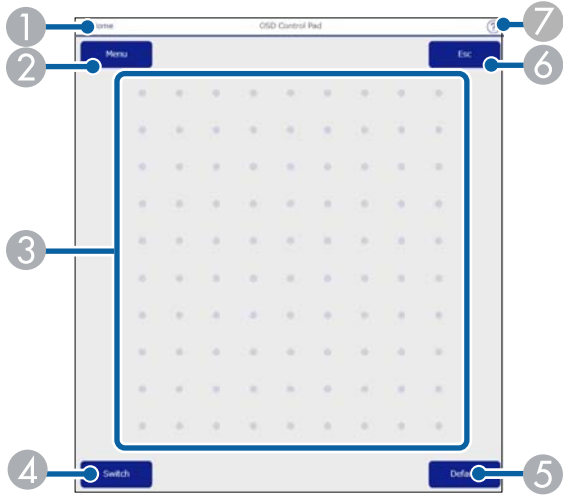

- 1 [Epson Web Control] 화면으로 돌아갑니다.
- 2 프로젝터의 설정 메뉴를 화면에 표시합니다.
- 3 이 메뉴를 탐색하려면 손가락이나 마우스를 이용하십시오.
- 4 조작 방법을 버튼 조작으로 전환합니다.
- 5 선택한 설정이 기본 값으로 초기화합니다.
- 6 이전 메뉴로 돌아갑니다.
- 7 도움말 주제를 화면에 표시할 수 있습니다.

렌즈 조절

[렌즈 조절] 화면의 옵션을 사용하면 프로젝터의 렌즈를 작동할 수 있습니다.

초점/왜곡 화면

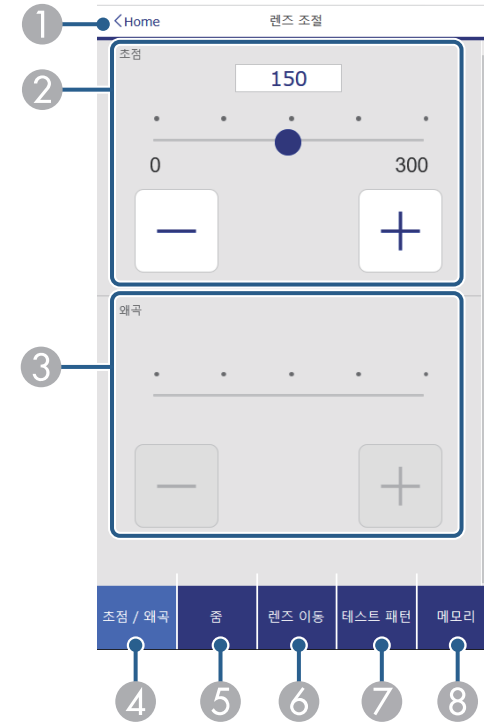

- 1 [Epson Web Control] 화면으로 돌아갑니다.
- 2 이미지 초점을 조정합니다.
- 3 이미지 왜곡을 조정합니다.
- 4 [초점] / [왜곡] 화면을 표시합니다.
- 5 [줌] 화면을 표시합니다.
- 6 [렌즈 이동] 화면을 표시합니다.
- 7 [테스트 패턴] 화면을 표시합니다.
- 8 [메모리] 화면을 표시합니다.

줌 화면

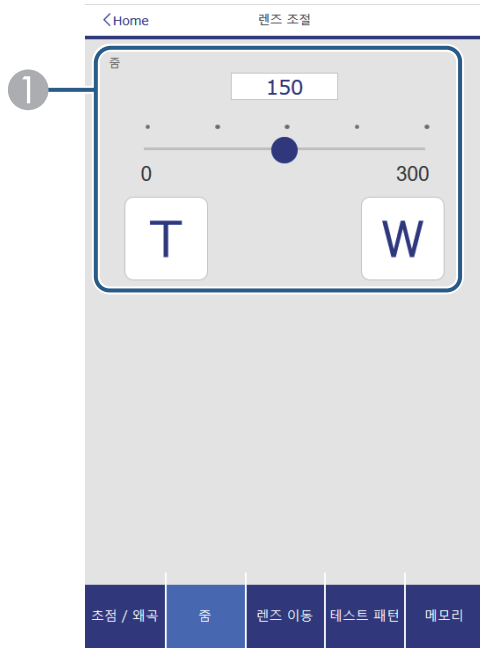

- ① 이미지 크기를 조정합니다.
W: 투사 영상의 크기가 확대됩니다.
T: 투사 영상의 크기가 축소됩니다.

렌즈 이동 화면

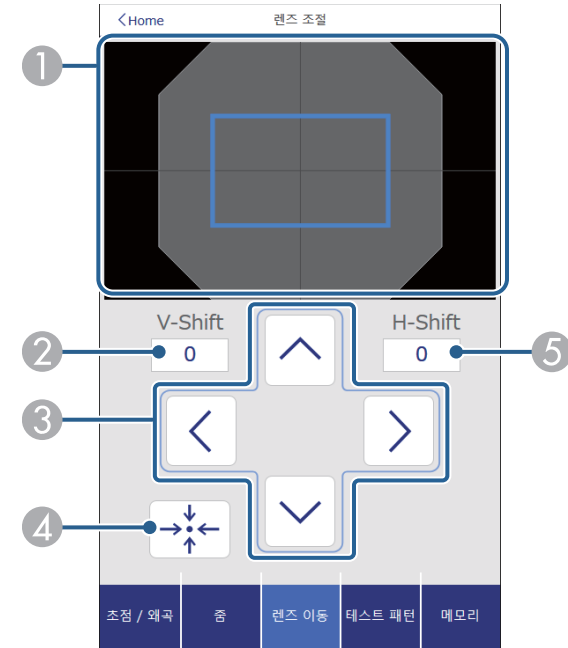

- ① 파란 정사각형은 현재 이미지 위치를 표시하고 빨간 정사각형은 새 이미지 위치를 표시합니다.
- ② 수직 이미지 위치를 표시하고 값을 변경하려면 선택합니다.
- ③ 이미지 위치를 위, 아래, 왼쪽, 오른쪽으로 이동합니다.
- ④ 렌즈를 Home 위치로 이동합니다.
- ⑤ 수평 이미지 위치를 표시하고 값을 변경하려면 선택합니다.

테스트 패턴 화면

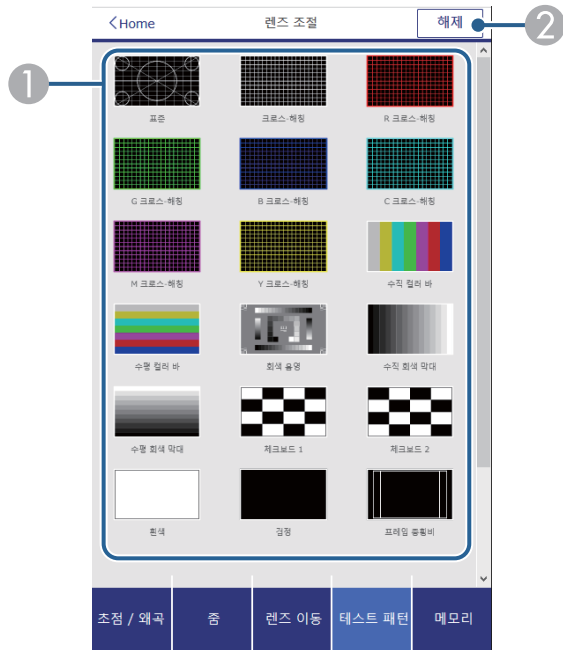

- ① 사용 가능한 테스트 화면이 표시되면 투사하려는 테스트 패턴을 선택합니다.
- ② 테스트 패턴 디스플레이를 끕니다.

메모리 화면

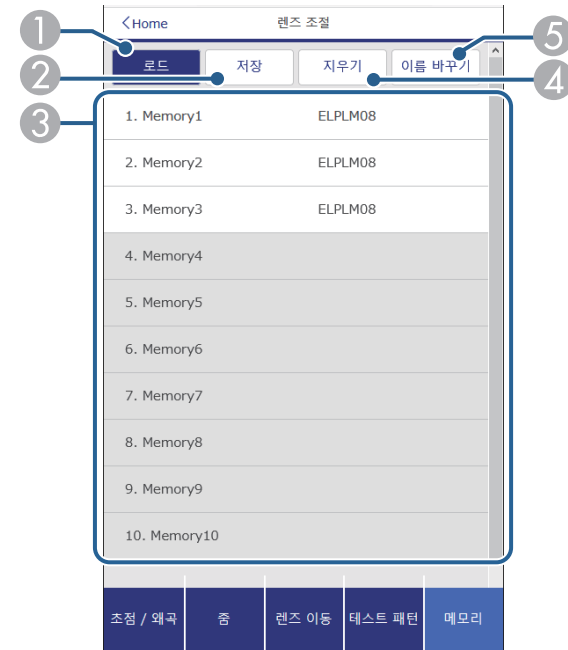

- ① 저장된 설정으로 현재 설정을 덮어씁니다.
- ② 현재 설정을 메모리에 저장합니다.
- ③ 저장된 메모리의 목록을 표시합니다.
- ④ 저장된 메모리를 지웁니다.
- ⑤ 저장된 메모리의 이름을 바꿉니다.

상태 정보

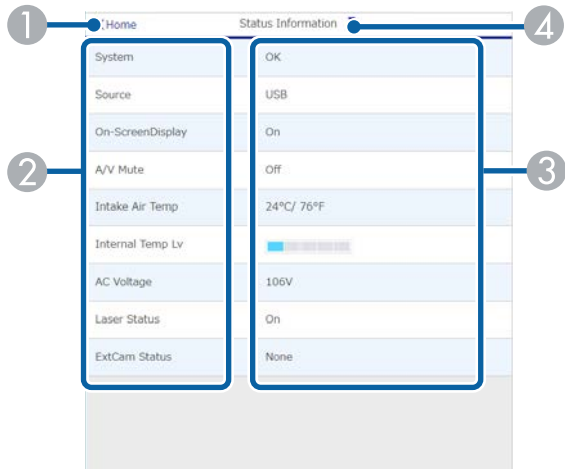

- ① [촬영] 버튼을 사용하여 캡처된 이미지를 표시합니다.
- ② 프로젝터에 설치된 옵션 외부 카메라를 사용하여 투사 영상의 사진을 찍습니다.
- ③ 이미지 노출을 조정합니다.
- ④ 캡처한 이미지를 확대/축소합니다.

고급

[고급] 화면에서는 프로젝터의 설정을 선택할 수 있습니다.



[Web 비밀 번호] 를 설정하지 않은 경우 [고급] 화면을 보기 전에 암호를 설정하라는 화면이 표시됩니다. 화면에 표시되는 지침에 따라 암호를 설정합니다.

프로젝터에 대한 무단 액세스를 방지하기 위해 암호를 주기적으로 변경하는 것이 적극 권장됩니다.

- ① [Epson Web Control] 화면으로 돌아갑니다.
- ② 모니터링된 설정 목록을 표시합니다.
- ③ 설정 상태를 표시합니다.
- ④ 선택해서 다른 상태 정보를 볼 수 있습니다.

원격 카메라 액세스(표준 모드에서만)

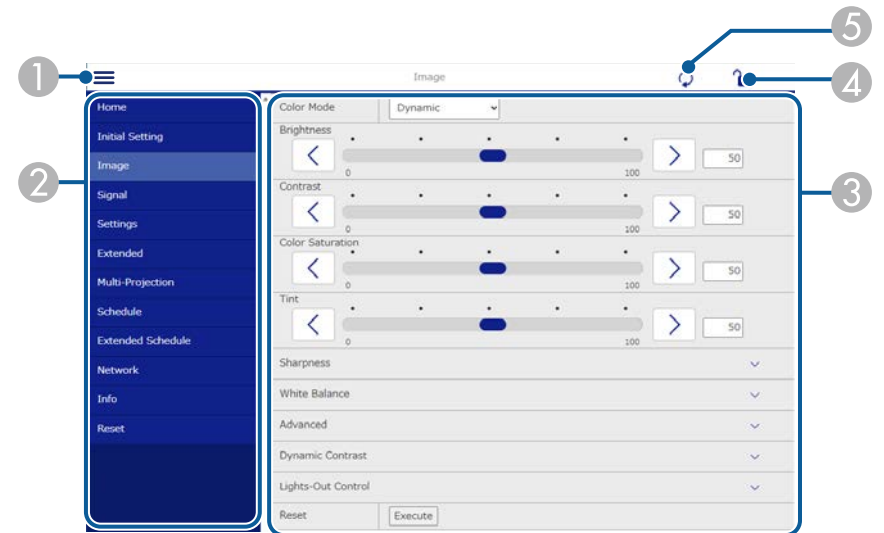
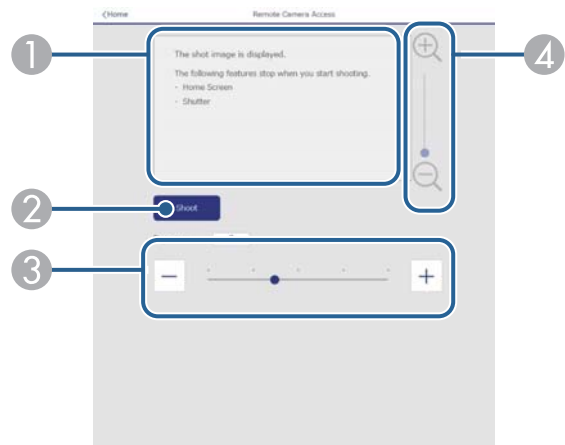

- ① 메뉴를 엽니다.
- ② 선택한 메뉴 이름을 표시합니다.
- ③ 프로젝터 설정을 지정합니다. (사용 가능한 설정은 프로젝터 모델에 따라 다릅니다.)

- ④ 프로젝터 설정을 잠금/잠금 해제합니다.
- ⑤ 프로젝터 설정을 업데이트합니다.



다음 설정 내용은 Epson Web Control을 이용해서 변경할 수 없습니다.

- [감마] 의 [사용자 지정] 설정
- [EDID]
- [HDMI 링크]
- [사용자 버튼]
- [콘텐츠 재생]
- [단순 스테킹]
- [단순 블렌딩]
- [메시지 위치]
- [사용자 로고]
- [렌즈 보정]
- [언어]
- [원격 카메라 액세스]
- [액세스 지점 검색]
- [Event ID]
- [HDBaseT 신호 레벨]
- [안테나 레벨 설정]



다음 설정 내용은 Epson Web Control에서만 선택할 수 있습니다.

- 모니터 비밀번호(최대 16자의 영숫자)(명령 커뮤니케이션이 호환됨으로 설정되는 경우에만)
- 로그 표시

리모컨(콘텐츠 재생 모드에서만)

[리모컨] 화면의 옵션을 사용하면 입력 소스를 선택하고 프로젝터를 제어하고 재생 목록 투사를 시작할 수 있습니다.



- ① [Epson Web Control] 화면으로 돌아갑니다.
- ② 프로젝터의 전원을 켜거나 끌 수 있습니다.
- ③ 입력 소스를 선택합니다. (사용 가능한 소스는 프로젝터 모델에 따라 다릅니다.)
- ④ 일시적으로 비디오와 오디오를 켜거나 끌 수 있습니다.
- ⑤ [오버레이 효과] 옵션은 현재 소스가 USB가 아닐 경우에만 이 설정이 표시됩니다. [오버레이 효과] 를 켜거나 꺼서 색상이나 모양 효과를 재생 목록에 추가합니다. 이 기능을 켤 경우 [효과] 화면이 표시됩니다. 사전 정의된 색상이나 모양 효과 필터를 재생 목록에 추가할 수 있습니다. 사용자 정의 효과도 만들 수 있습니다.
- ⑥ 화면 설정을 지정합니다.
- ⑦ 즐겨찾기 재생 목록을 표시합니다. 투사를 시작할 재생 목록을 선택합니다.

⑧ 투사 중인 재생 목록에 대한 정보를 표시합니다.

다음 아이콘은 재생 목록 설정을 나타냅니다.

: 오버레이 효과가 적용됨

: 반복 재생이 적용됨

: 재생 목록 길이

오른쪽 하단에서 화살표를 선택하여 다음 화면을 표시합니다.

⑨ 스피커의 볼륨을 조절할 수 있습니다.

재생 목록을 투사하는 동안 화면이 표시됨(콘텐츠 재생 모드에서만)

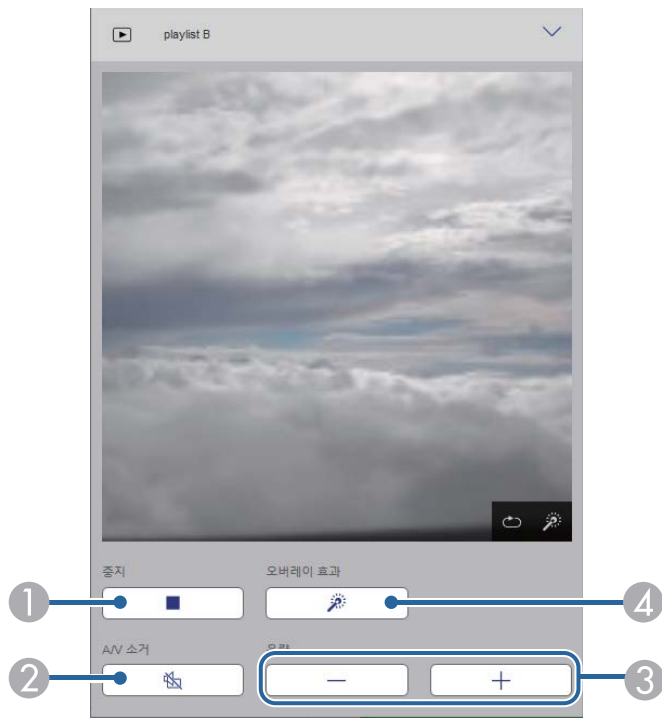

① 투사가 정지됩니다.

② 일시적으로 비디오와 오디오를 켜거나 끌 수 있습니다. 하지만 이 기능을 활성화한 포인트에서 투사가 재개될 수 없도록 오디오 및 비디오가 계속 실행됩니다.

③ 스피커의 볼륨을 조절할 수 있습니다.

④ [효과] 화면을 엽니다. 사전 설정 효과를 선택하거나 개별 밝기, 색상 및 모양 효과 필터를 선택할 수 있습니다.

재생 목록(콘텐츠 재생 모드에서만)

[재생 목록] 화면의 옵션을 사용하면 목록에서 재생하려는 재생 목록을 선택하고 재생 목록을 만들거나 편집할 수 있습니다.

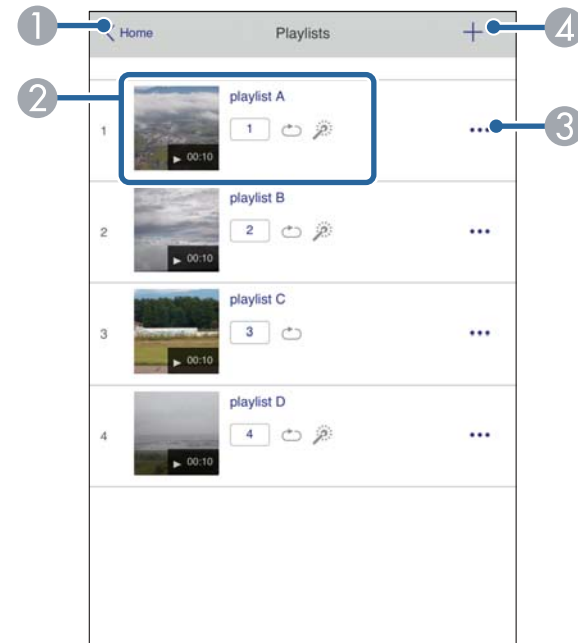

① [Epson Web Control] 화면으로 돌아갑니다.

② 재생 목록 투사를 시작합니다.

다음 아이콘은 재생 목록 설정을 나타냅니다.

: 즐겨찾기 재생 목록에 할당된 숫자

: 반복 재생이 적용됨

: 오버레이 효과가 적용됨

- ③ 즐겨찾기에 등록하고 편집하거나 복사하거나 재생 목록을 삭제할 수 있는 메뉴를 엽니다.
[편집] 또는 [복제] 를 선택하면 [재생 목록 편집] 화면이 표시됩니다.
- ④ 새 재생 목록을 만들 수 있는 [새 재생 목록] 화면을 엽니다.

새 재생 목록/재생 목록 편집 화면(콘텐츠 재생 모드에서만)

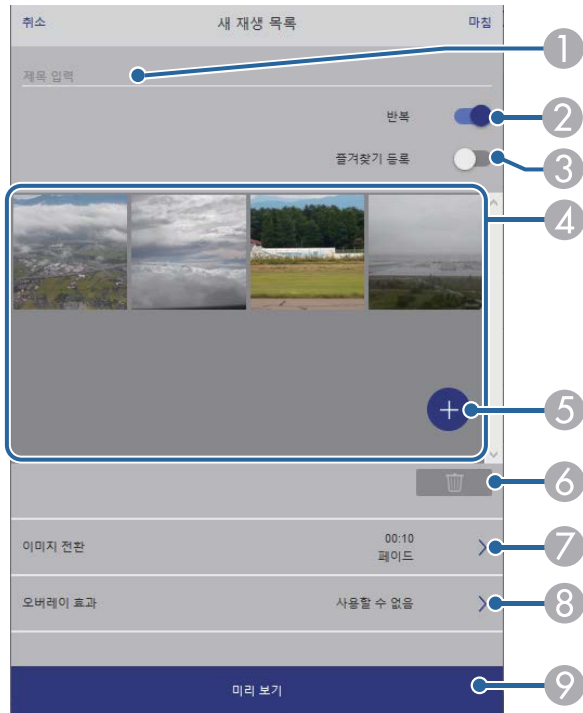

- ① 재생 목록 이름을 편집합니다.
- ② 반복 재생 사용 여부를 선택합니다.
- ③ 재생 목록을 즐겨찾기로 등록합니다.
즐거찾기를 등록할 경우 [리모컨] 화면 또는 리모컨을 사용하여 즐겨찾기 재생 목록을 빠르게 재생하기 시작할 수 있습니다.
- ④ 재생 목록에 추가한 이미지 또는 영화를 표시합니다. 재생 목록은 이미지를 영화를 순서대로 재생합니다.

- ⑤ 이미지 또는 영화를 재생 목록에 추가합니다.
- ⑥ 이미지 또는 영화를 목록에서 삭제합니다.
- ⑦ [이미지 전환] 화면을 엽니다.
다음 이미지 파일로 전환하는 시간 간격을 지정할 수 있습니다. 전환 효과도 선택할 수 있습니다.
- ⑧ [효과] 화면을 엽니다.
사전 정의된 색상이나 모양 효과 필터를 재생 목록에 추가할 수 있습니다. 사용자 정의 효과도 만들 수 있습니다.
- ⑨ 재생 목록을 미리 봅니다.

USB 메모리 장치(콘텐츠 재생 모드에서만)

[USB 메모리 장치] 화면의 옵션을 사용하면 재생 목록의 데이터를 USB 플래시 드라이브에 업로드하거나 USB 플래시 드라이브의 데이터를 삭제할 수 있습니다.



.avi, .jpeg (.jpg), .png, .bmp 또는 .gif 파일을 업로드할 수 있습니다.
 .mp4 파일이나 .mov 파일을 재생 목록에 추가하려면 Epson Projector Content Manager 소프트웨어 또는 Epson Creative Projection 앱을 사용하십시오.

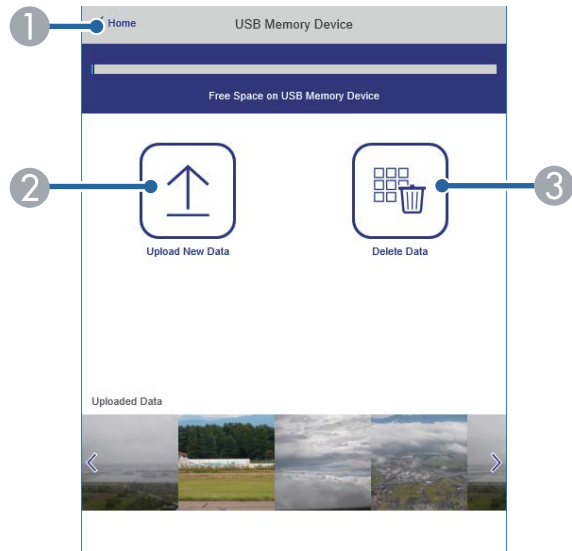

- ① [Epson Web Control] 화면으로 돌아갑니다.
- ② 재생 목록에 추가하려는 이미지나 영화를 복사해서 USB 플래시 드라이브로 옮길 수 있습니다.
- ③ USB 플래시 드라이브에 있는 이미지나 영화를 삭제할 수 있습니다.

시간표(콘텐츠 재생 모드에서만)

[시간표] 화면의 옵션을 사용하면 지정된 시간표 기능을 활성화하거나 비활성화할 수 있습니다.

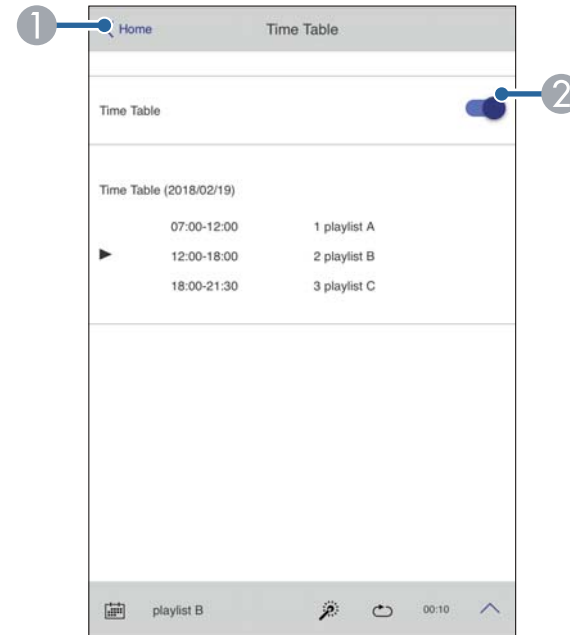

- ① [Epson Web Control] 화면으로 돌아갑니다.
- ② 시간표를 켜거나 끌 수 있습니다.



Epson Projector Content Manager 소프트웨어의 시간표 기능을 이용해서 각 재생 목록의 시작 시간과 종료 시간을 지정할 수 있습니다.
 자세한 내용은 Epson Projector Content Manager 작동 가이드를 참조하십시오.

▶ 관련 링크

- "원격 위치에서 투사 영상 확인하기" p.155

원격 위치에서 투사 영상 확인하기

원격 위치에서 투사 영상을 촬영하여 사용 중인 장치에서 확인할 수 있습니다.



- 프로젝터의 [네트워크] 메뉴에서 [보안 HTTP] 가 [On] 으로 설정되어 있어야 합니다.
 - ☛ [네트워크] > [기타] > [보안 HTTP]
- 다음 기능을 사용할 때에는 원격 카메라 액세스 기능을 사용할 수 없습니다.
 - 내장 카메라 사용 시(상하 촬영, 형상 보정 지원(상하 촬영 및 스테킹 기능), 화면 일치, 색 보정)
 - 렌즈 보정
 - Epson Projector Management용 Message Broadcasting 기능
- 원격 카메라 액세스 기능을 사용하면 다음 기능이 취소됩니다.
 - A/V 소거
 - 화면표시 설정(메시지가 숨겨져 있는 경우)

- 1** 암호 보호 화면에서 [원격 카메라 액세스] 를 [Off] 로 설정하십시오.
- 2** 화면에 표시되는 지침을 따릅니다.
- 3** 암호 화면이 표시되면 생성된 암호를 입력한 후 **[OK]**를 누르십시오. 메시지가 투사 영상에 표시되고 촬영이 시작됩니다. 영상을 획득하는 데 약 6초가 걸립니다.



- 필요한 경우 노출을 조정합니다.
- 조정 후 투사 영상을 다시 촬영하여 확인하십시오.
- 촬영하는 동안에는 프로젝터를 끄는 것 외에 다른 작업을 수행할 수 없습니다.
- 경고나 주의 같은 메시지는 촬영할 수 없습니다.

프로젝터 유지보수하기

프로젝터 유지보수는 이 절에 나와 있는 지시사항을 따르십시오.

▶ 관련 링크

- "프로젝터 유지보수" [p.157](#)
- "렌즈 세척하기" [p.158](#)
- "프로젝터 케이스 청소하기" [p.159](#)
- "에어필터 및 환기구 유지보수" [p.160](#)

프로젝터의 렌즈를 정기적으로 청소하고 환기구가 막혀서 과열되는 것을 막으려면 에어필터와 환기구를 청소하십시오.

이 프로젝트에 대해 다음 부품을 교체할 수 있습니다.

- 리모컨 배터리
- 렌즈 장치
- 에어필터

기타 부품을 교체해야 할 경우 Epson이나 Epson 공식 서비스 기술자에게 문의하십시오.

경고

프로젝터의 부품을 청소하기 전에 프로젝트의 전원을 끄고 전원 코드를 뽑으십시오. 본 설명서에서 특별히 지정한 경우를 제외하고는 절대로 프로젝트 커버를 열지 마십시오. 프로젝트 내의 위험한 전압으로 인해 중상을 입을 수 있습니다.

프로젝터의 렌즈를 주기적으로 세척하거나 렌즈 표면에 먼지나 얼룩이 보일 때마다 세척하십시오.

- 먼지나 얼룩을 제거하려면 깨끗하고 마른 렌즈 세척용 종이로 렌즈를 부드럽게 닦으십시오.
- 렌즈가 더러울 경우 블로워로 먼지를 제거한 후 렌즈를 닦으십시오.

경고

- 렌즈를 청소하기 전에 프로젝트의 전원을 끄고 전원 코드를 뽑으십시오.
- 에어 더스터와 같은 가연성 가스 스프레이를 사용하여 먼지를 날려 버리지 마십시오. 프로젝트에 의해 생성된 고열로 인해 화재가 발생할 수 있습니다.

알림

- 프로젝트를 끈 직후에 렌즈를 닦지는 마십시오. 그럴 경우 렌즈가 손상될 수 있습니다.
- 렌즈를 닦을 때 거친 재질의 세척 용품을 사용하지 말아야 하며 렌즈에 충격을 가하지 마십시오. 그럴 경우 렌즈가 손상될 수 있습니다.

프로젝터 케이스를 청소하기 전에 프로젝터의 전원을 끄고 전원 코드를 뽑으십시오.

- 먼지나 오염을 제거할 때 보풀이 일지 않는 부드럽고 마른 천을 사용하십시오.
- 잘 지워지지 않는 오염을 제거할 때는 물과 중성 세제에 적신 부드러운 천을 사용하십시오. 어떠한 액체도 프로젝터에 직접 뿌리지 마십시오.

알림

프로젝터 케이스를 청소할 때 왁스, 알코올, 페인트 시너 또는 기타 화학 물질을 사용하지 마십시오. 그럴 경우 케이스가 손상될 수 있습니다. 캔에 담긴 공기를 사용하지 마십시오. 가스가 인화성 잔여물로 남을 수 있습니다.

정기적인 에어필터 유지보수는 프로젝터를 유지보수하는 데 중요한 작업입니다. 프로젝터 내부 온도가 높은 수준에 도달했음을 알려주는 메시지가 나타나면 에어필터를 청소하십시오. 이 부품들을 적어도 20,000시간마다 청소할 것을 권장합니다. 프로젝터를 특별히 예상보다 오염이 심한 환경에서 사용하는 경우 이보다 자주 청소하십시오. (공중의 미립자가 0.04 mg/m3 미만인 환경에서 프로젝터가 사용된다고 가정합니다.)

알림

정기적으로 유지보수 작업을 하지 않을 경우 프로젝터 내부 온도가 높은 수준에 도달했을 때 Epson 프로젝터에 메시지가 나타납니다. 프로젝터 필터를 유지보수하라는 경고 메시지가 나타날 때까지 기다리지 마십시오. 고온에 장기간 노출될 경우 프로젝터의 수명이 단축될 수 있습니다.

▶ 관련 링크

- "에어필터 및 흡기구 청소하기" [p.160](#)
- "에어필터 교체하기" [p.162](#)

에어필터 및 흡기구 청소하기

다음 경우에는 프로젝터의 에어필터를 세척해야 합니다.

- 필터나 환기구가 오염되었습니다.
- 필터나 환기구를 청소하라는 메시지 표시가 나타납니다.
- 프로젝터의 필터 표시등이 주황색으로 깜박입니다.

1 프로젝터의 전원을 끄고 전원 코드를 뽑습니다.

2 진공 청소기 또는 브러시를 사용하여 먼지를 조심스럽게 제거합니다.

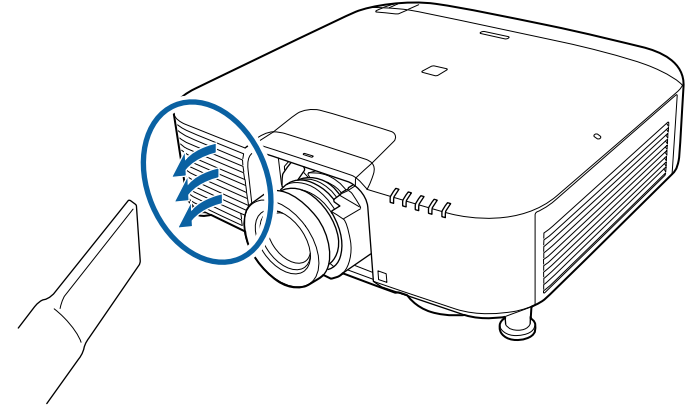

3 그림과 같이 나사를 풀고 에어필터 커버를 제거합니다(테더가 연결되어 있음).

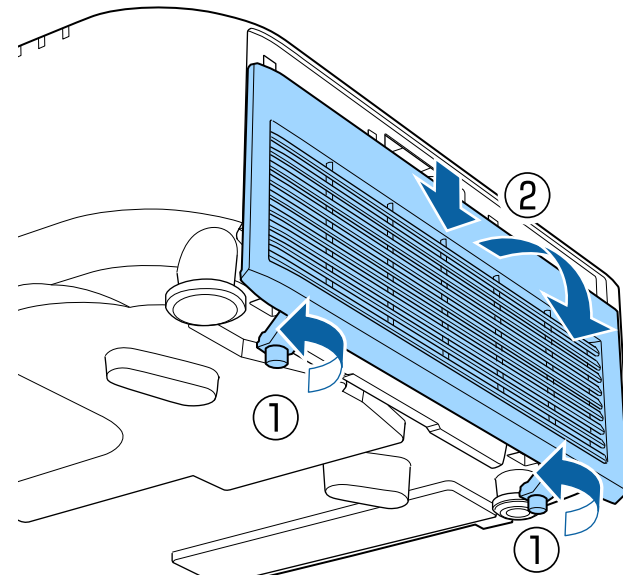

4 에어필터를 잡아당겨 프로젝터에서 꺼냅니다.

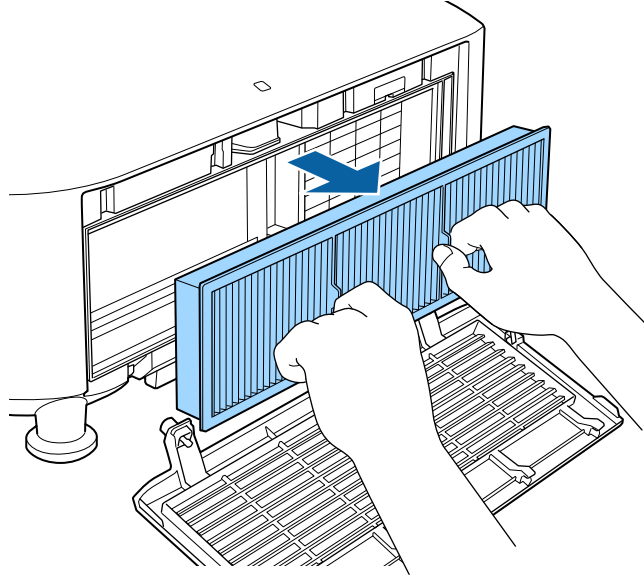

5 에어필터의 양쪽을 4-5회 두드려 남아 있는 먼지를 모두 털어냅니다.

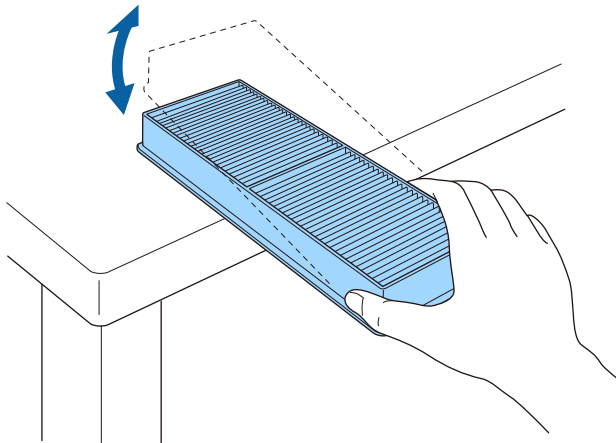

알림

에어필터를 두드릴 때 과도한 힘을 사용하지 마십시오. 에어필터가 금이 가서 사용하지 못하게 될 수 있습니다.

6 에어필터의 전면 (탭이 있는 쪽) 을 진공청소기로 청소하여 남은 먼지를 모두 제거합니다.

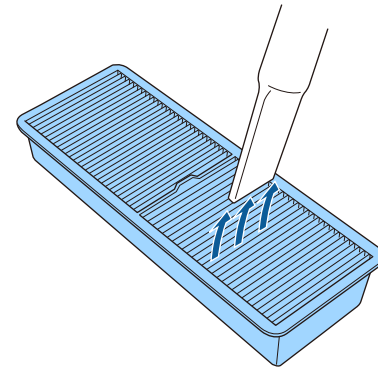

알림

- 에어필터를 물로 행구거나 세제나 용제로 세척하지 마십시오.
- 캔에 담긴 공기를 사용하지 마십시오. 가스가 인화성 잔여물로 남거나 프로젝터의 렌즈나 기타 민감한 부위로 먼지나 찌꺼기가 밀려 들어갈 수 있습니다.

7 그림과 같이 에어필터를 프로젝터에 끼웁니다.

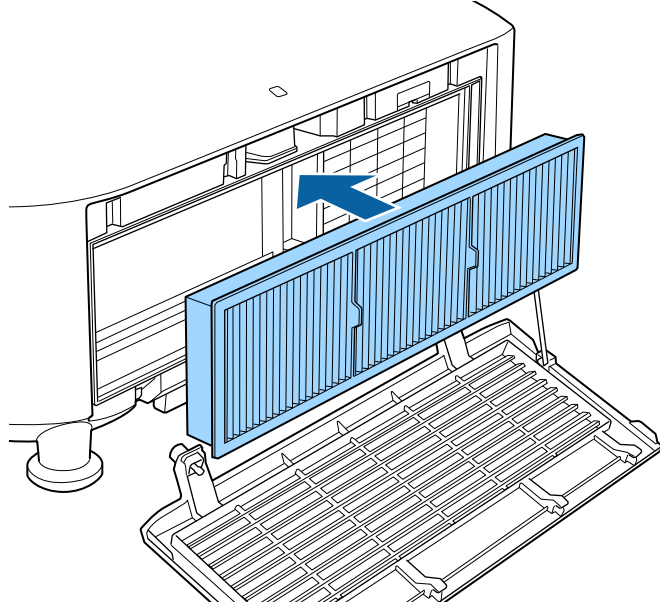

8 그림과 같이 에어필터 커버를 교체하고 나사를 조입니다.

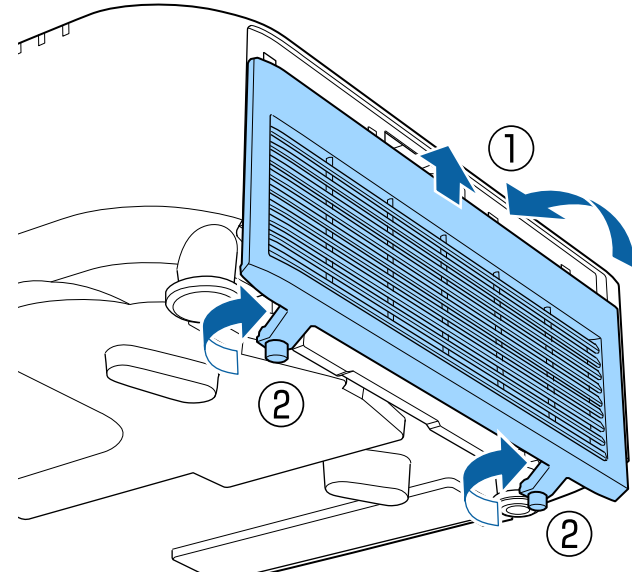

에어필터 교체하기

다음 경우에는 에어필터를 교체해야 합니다.

- 에어필터를 세척한 후 필터를 세척하거나 교체하라는 메시지 표시가 나타날 경우.
- 에어필터가 찢어지거나 손상된 경우.

프로젝터를 테이블 위에 설치하거나 천장에 장착한 경우 에어필터를 교체할 수 있습니다.

1 프로젝터의 전원을 끄고 전원 코드를 뽑습니다.

2 그림과 같이 나사를 풀고 에어필터 커버를 제거합니다(테더가 연결되어 있음).

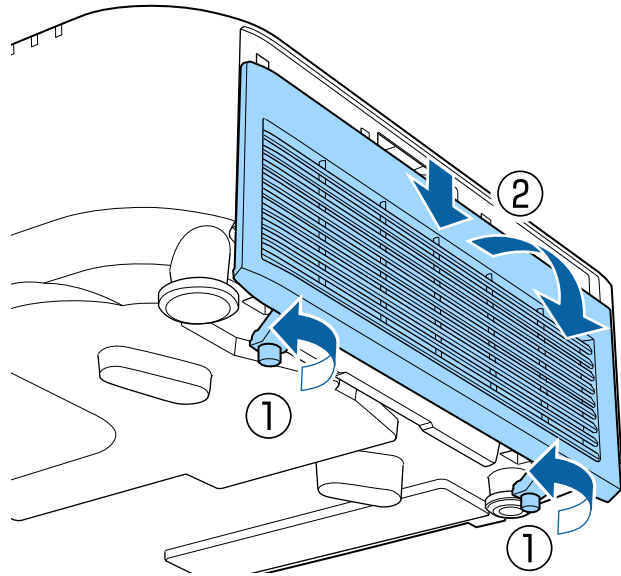

3 에어필터를 잡아당겨 프로젝터에서 꺼냅니다.

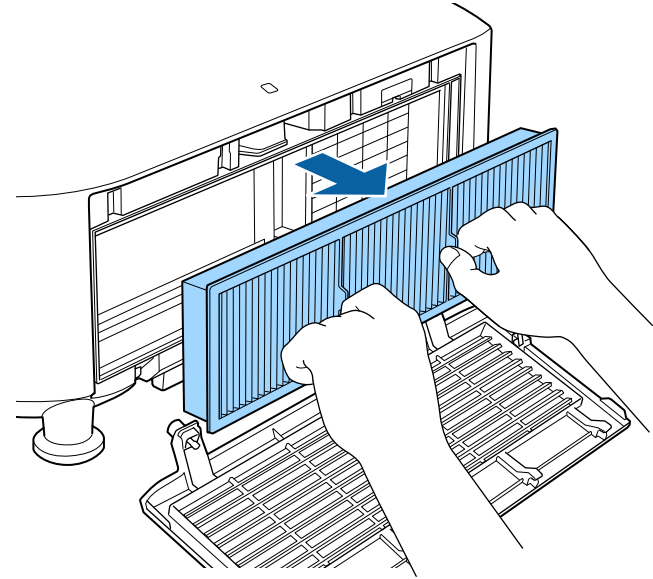

다 쓴 에어필터는 해당 지역 법규에 따라 폐기하십시오.

- 필터 프레임: 폴리프로필렌
- 필터: 폴리프로필렌

4 그림과 같이 새 에어필터를 프로젝터에 끼웁니다.

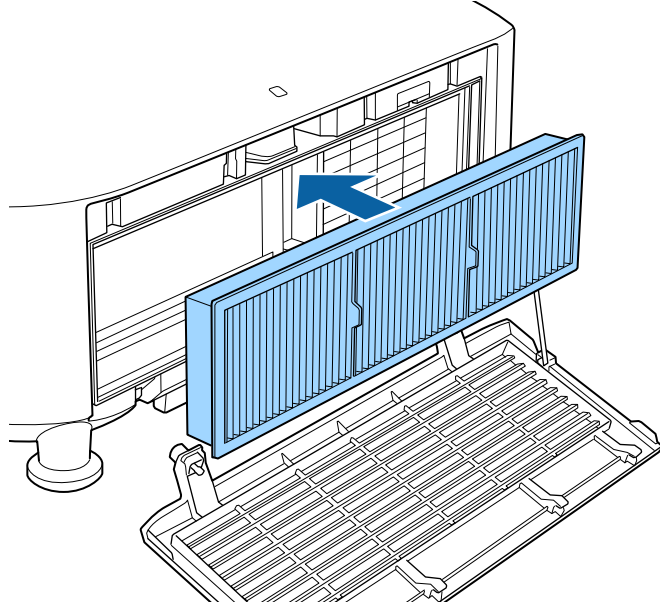

5 그림과 같이 에어필터 커버를 교체하고 나사를 조입니다.

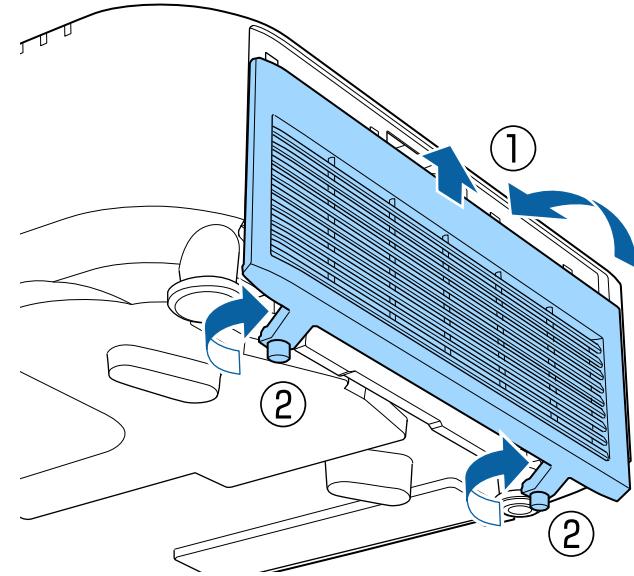

문제점 해결 방법

프로젝터 사용에 문제가 있을 경우 이 절에 나와 있는 해결책을 참조하십시오.

▶ 관련 링크

- "투사의 문제점" [p.166](#)
- "프로젝터 표시등 상태" [p.167](#)
- "이미지와 사운드 문제점 해결 방법" [p.172](#)
- "프로젝터나 리모컨 조작 시의 문제점 해결 방법" [p.178](#)
- "콘텐츠 재생 모드에서의 문제점에 대한 해결책" [p.180](#)
- "네트워크 문제점 해결 방법" [p.181](#)

프로젝터가 정상적으로 작동하지 않을 경우 기기의 전원을 끄고 플러그를 뽑은 다음 플러그를 도로 끼우고 기기를 다시 켜십시오.

이 방법으로 문제가 해결되지 않을 경우 다음을 확인하십시오.

- 프로젝터 표시등이 문제점을 알려줄 수 있습니다.
- 홈 화면의 도움말 옵션에서는 프로젝터가 작동 중일 경우 일반적인 문제에 대한 정보가 표시됩니다.
- 이 설명서에 나와 있는 해결책은 수많은 문제점을 해결하는 데 도움을 줄 수 있습니다.

이같은 해결책이 도움이 되지 않을 경우 Epson 기술 지원 센터에 문의하십시오.

프로젝터에 있는 표시등은 프로젝터의 상태를 보여주고 이상이 발생했을 때 알려주는 기능을 합니다. 표시등의 상태와 색상을 점검한 다음 문제를 해결하려면 이 표를 참조하십시오.





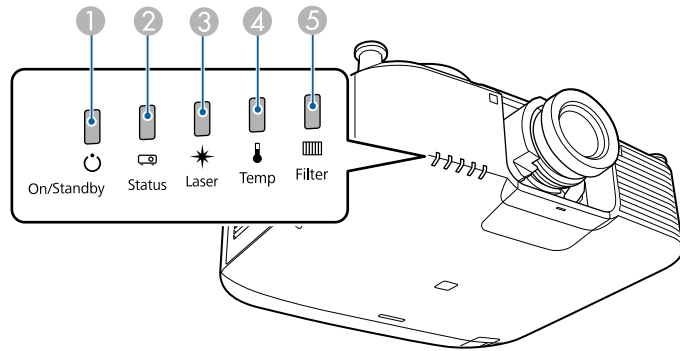

- 표시등에 아래 표에 나와 있지 않은 패턴이 표시될 경우 프로젝터를 끄고 전원을 분리한 다음 Epson에 문의하십시오.
- 프로젝터의 [고급 설정] 메뉴에서 [표시등] 설정이 [Off] 로 설정되어 있으면 모든 표시등이 꺼져 있게 됩니다.
 🖱️ [고급 설정] > [동작 설정] > [고급] > [표시등]



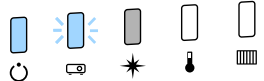
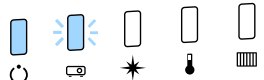



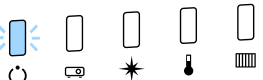

- 1 전원 표시등
- 2 상태 표시등
- 3 레이저 표시등
- 4 Temp(온도) 표시등
- 5 필터 표시등

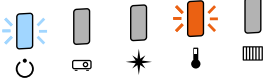

프로젝터 상태

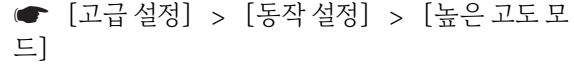

표시등 및 상태	문제점 및 해결책
전원: 파란색 불이 들어옴 상태: 파란색 불이 들어옴 레이저: 표시등 상태가 다양함 온도: Off 필터: Off 	정상 작동.
전원: 파란색 불이 들어옴 상태: 파란색으로 깜박임 레이저: 표시등 상태가 다양함 온도: Off 필터: Off 	작동 준비 중. 준비 중일 때는 이미지가 나타날 때까지 약 30초가 걸립니다. 작동 준비 중에는 모든 버튼이 비활성화됩니다.
전원: 파란색 불이 들어옴 상태: 파란색으로 깜박임 레이저: Off 온도: Off 필터: Off 	종료 또는 냉각 중. 종료 또는 냉각 중에는 모든 버튼이 비활성화됩니다.



표시등 및 상태	문제점 및 해결책
전원: 파란색 불이 들어옴 상태: Off 레이저: Off 온도: Off 필터: Off 	대기 모드, 절전 모드 또는 모니터링 중. 전원 버튼을 누르면 프로젝터가 작동되기 시작합니다.
전원: 파란색으로 깜박임 상태: Off 레이저: Off 온도: Off 필터: Off 	다음 기능 준비 중입니다. 모든 기능이 비활성화됩니다. <ul style="list-style-type: none"> • 모니터링 • 빠른 시작 • USB 전원
전원: 파란색 불이 들어옴 상태: 파란색 불이 들어옴 레이저: 파란색으로 깜박임 온도: Off 필터: Off 	A/V 소거 진행 중.

표시등 및 상태	문제점 및 해결책
전원: 표시등 상태가 다양함 상태: 파란색으로 깜박임 레이저: 주황색으로 깜박임 온도: 표시등 상태가 다양함 필터: 표시등 상태가 다양함 	새로 고침 모드가 진행 중임.  [초기화] > [새로 고침 모드]
전원: 파란색으로 깜박임 상태: 표시등 상태가 다양함 레이저: 표시등 상태가 다양함 온도: 주황색으로 깜박임 필터: 표시등 상태가 다양함 	프로젝터가 너무 뜨겁습니다. <ul style="list-style-type: none"> • 환기구나 에어필터에 먼지가 끼거나 장애물로 막혀 있는지 확인하십시오. • 에어필터를 세척하거나 교체하십시오. • 주변 온도가 너무 높지 않은지 확인하십시오.

표시등 및 상태	문제점 및 해결책
<p>전원: Off 상태: 파란색으로 깜박임 레이저: Off 온도: 주황색 불 필터: Off</p> 	<p>프로젝터가 과열되어서 꺼졌습니다. 꺼진 상태에서 5분 동안 식히십시오.</p> <ul style="list-style-type: none"> • 환기구나 에어필터에 먼지가 끼거나 장애물로 막혀 있는지 확인하십시오. • 주변 온도가 너무 높지 않은지 확인하십시오. • 에어필터를 세척하거나 교체하십시오. • 고도가 높은 장소에서 프로젝터를 작동할 경우 프로젝터 메뉴에서 [높은 고도 모드] 설정을 [On] 으로 설정하십시오.  [고급 설정] > [동작 설정] > [높은 고도 모드] • 문제가 지속될 경우 프로젝터의 전원을 분리한 다음 Epson에 문의하십시오.
<p>전원: 파란색으로 깜박임 상태: 표시등 상태가 다양함 레이저: 주황색으로 깜박임 온도: 표시등 상태가 다양함 필터: 표시등 상태가 다양함</p> 	<p>레이저 경고 프로젝터를 끄고 전원을 분리한 다음 Epson에 문의하십시오.</p>

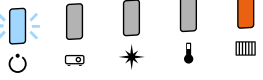
표시등 및 상태	문제점 및 해결책
<p>전원: 파란색으로 깜박임 상태: 표시등 상태가 다양함 레이저: 주황색으로 깜박임 온도: 표시등 상태가 다양함 필터: 표시등 상태가 다양함</p> 	<p>렌즈 경고 지원되지 않는 렌즈가 부착됨, 지원되지 않는 렌즈를 제거하고 지원되는 렌즈를 부착하십시오.</p>
<p>전원: Off 상태: 파란색으로 깜박임 레이저: 주황색 불 온도: Off 필터: Off</p> 	<p>레이저 또는 지연 플레이트에 문제가 있습니다. 프로젝터를 끄고 전원을 분리한 다음 Epson에 문의하십시오.</p>
<p>전원: Off 상태: 파란색으로 깜박임 레이저: Off 온도: 주황색으로 깜박임 필터: Off</p> 	<p>팬이나 센서에 이상이 있습니다. 프로젝터를 끄고 전원을 분리한 다음 Epson에 문의하십시오.</p>

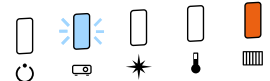
표시등 및 상태	문제점 및 해결책
<p>전원: Off 상태: 파란색으로 깜박임 레이저: 주황색으로 깜박임 온도: Off 필터: Off</p> 	<p>프로젝터 내부에 이상이 있습니다 프로젝터를 끄고 전원을 분리한 다음 Epson에 문의하십시오.</p>
<p>전원: 표시등 상태가 다양함 상태: 표시등 상태가 다양함 레이저: 표시등 상태가 다양함 온도: 표시등 상태가 다양함 필터: 주황색으로 깜박임</p> 	<p>에어필터를 청소할 시간입니다.</p>
<p>전원: 파란색으로 깜박임 상태: 표시등 상태가 다양함 레이저: 표시등 상태가 다양함 온도: 표시등 상태가 다양함 필터: 주황색 불</p> 	<p>에어필터를 통과하는 에어 플로우 저하.</p> <ul style="list-style-type: none"> • 환기구나 에어필터에 먼지가 끼거나 장애물로 막혀 있는지 확인하십시오. • 에어필터를 세척하거나 교체하십시오. • 문제가 지속될 경우 프로젝터의 전원을 분리한 다음 Epson에 문의하십시오.

표시등 및 상태	문제점 및 해결책
<p>전원: Off 상태: 파란색으로 깜박임 레이저: Off 온도: Off 필터: 주황색 불</p> 	<p>프로젝터를 통과하는 에어 플로우 저하.</p> <ul style="list-style-type: none"> • 환기구나 에어필터에 먼지가 끼거나 장애물로 막혀 있는지 확인하십시오. • 에어필터를 세척하거나 교체하십시오. • 문제가 지속될 경우 프로젝터의 전원을 분리한 다음 Epson에 문의하십시오.
<p>전원: Off 상태: 파란색으로 깜박임 레이저: 주황색 불 온도: 주황색 불 필터: Off</p> 	<p>렌즈 이동 오류 공급 전압 오류 AC Micro 컨트롤러에서의 통신 오류 프로젝터를 끄고 전원을 분리한 다음 Epson에 문의하십시오.</p>
<p>전원: Off 상태: 파란색으로 깜박임 레이저: 주황색 불 온도: 주황색 불 필터: Off</p> 	<p>렌즈에 문제가 있거나 렌즈가 설치되지 않았습니다.</p> <ul style="list-style-type: none"> • 렌즈를 부착하십시오. • 렌즈가 이미 부착된 경우 분리했다가 다시 부착하십시오. • 문제가 지속될 경우 프로젝터의 전원을 분리한 다음 Epson에 문의하십시오.

표시등 및 상태	문제점 및 해결책
<p>전원: 표시등 상태가 다양함</p> <p>상태: 표시등 상태가 다양함</p> <p>레이저: 주황색으로 깜박임</p> <p>온도: 표시등 상태가 다양함</p> <p>필터: 표시등 상태가 다양함</p> 	<p>프로젝터의 밝기가 일정하게 유지되지 않고 설정이 비활성화되었습니다.</p> <p>☛ [설정] > [밝기 설정] > [고정 모드]</p>

투사된 영상이나 소리에 이상이 있을 경우 이 절에 나와 있는 해결책을 참조하십시오.

▶ 관련 링크

- "이미지가 나타나지 않을 때의 해결책" [p.172](#)
- ""신호 없음" 메시지 표시가 나타날 때의 해결책" [p.172](#)
- ""지원되지 않음" 메시지 표시가 나타날 때의 해결책" [p.173](#)
- "이미지가 일부만 나타날 때의 해결책" [p.173](#)
- "이미지 모양이 직사각형이 아닐 때의 해결책" [p.174](#)
- "이미지에 노이즈나 고정된 부분이 있을 때의 해결책" [p.174](#)
- "화면이 흐릿하거나 일그러져 보일 때의 해결책" [p.174](#)
- "이미지 밝기나 색상이 비정상적일 때의 해결책" [p.175](#)
- "자동 조정이 올바르게 적용되지 않을 경우의 해결책" [p.175](#)
- "단순 스테킹이 올바르게 적용되지 않는 때의 해결책" [p.176](#)
- "단순 블렌딩이 올바르게 적용되지 않는 때의 해결책" [p.176](#)
- "투사 영상에 잔상이 남을 때의 해결책" [p.177](#)
- "사운드 문제점 해결책" [p.177](#)

이미지가 나타나지 않을 때의 해결책

이미지가 나타나지 않을 경우 다음 조치를 취해보십시오.

- 리모컨의 **【Shutter】** 버튼을 눌러 영상이 일시적으로 꺼졌는지 확인하십시오.
- 필요한 모든 케이블이 단단히 연결되어 있는지, 프로젝터의 전원이 켜져 있는지, 비디오 소스가 연결되어 있는지 여부를 확인하십시오.
- 프로젝터의 전원 버튼을 눌러서 대기 모드나 절전 모드를 해제하십시오. 연결된 컴퓨터가 절전 모드에 있는지 여부와 빈 화면 보호기가 표시되고 있는지 여부도 점검하십시오.

- 제어판 버튼을 눌러도 프로젝터가 반응하지 않는다면 보안을 위해 버튼이 잠긴 것일 수 있습니다. [조작 잠금] 설정에서 버튼의 잠금을 해제하거나 리모컨을 이용해서 프로젝터를 켜십시오.
 - ☛ [설정] > [잠금 설정] > [조작 잠금]
- 프로젝터의 아무 버튼이나 눌러도 프로젝터가 반응하지 않을 경우 프로젝터 내부에 이상이 발생했을 수 있습니다. 도움이 필요할 경우 Epson에 문의하십시오.
- 프로젝터의 [영상] 메뉴에서 [밝기] 설정을 조정하십시오.
- 프로젝터 라이트의 밝기를 조정합니다.
 - ☛ [설정] > [밝기 설정]
- 프로젝터의 [고급 설정] 메뉴에서 [메시지 표시] 가 [On] 으로 설정되어 있는지 확인하십시오.
 - ☛ [고급 설정] > [화면 표시] > [메시지 표시]
- 본 프로젝터는 컴퓨터에서 재생되는 저작권 있는 비디오를 투사할 수 없을 수도 있습니다. 자세한 내용은 컴퓨터와 함께 제공되는 설명서를 참조하십시오.
- Windows Media Center를 이용해서 투사되는 이미지의 경우 전체 화면 모드로부터 화면 크기를 줄이십시오.
- Windows DirectX를 이용해서 애플리케이션으로부터 투사되는 이미지의 경우 DirectX 기능을 끄십시오.

"신호 없음" 메시지 표시가 나타날 때의 해결책

[신호 없음] 메시지 표시가 나타날 경우 다음 조치를 취해보십시오.

- 원하는 소스의 이미지가 나타날 때까지 **【Search】** (리모콘) 버튼이나 **【Source Search】** (제어판) 버튼 버튼을 누릅니다.
- 연결된 컴퓨터나 비디오 소스를 켜고 필요할 경우 재생을 눌러서 프레젠테이션을 시작하십시오.
- 투사에 필요한 모든 케이블이 단단히 연결되어 있는지 확인하십시오.
- 랩톱 컴퓨터로부터 투사하는 경우라면 외부 모니터에 이미지가 표시되도록 설정하십시오.

- 필요할 경우 프로젝터와 연결되어 있는 컴퓨터나 비디오 소스를 꺾다가 도로 커십시오.
- HDMI 소스로부터 투사하는 경우라면 좀 더 짧은 HDMI 케이블로 교체하십시오.

▶ 관련 링크

- "Windows 랩톱으로부터 화면 표시하기" p.173
- "Mac 랩톱으로부터 화면 표시하기" p.173

Windows 랩톱으로부터 화면 표시하기

랩톱으로부터 투사할 때 [신호 없음] 메시지 표시가 나타나면 외부 모니터에 화면이 표시되도록 Windows 랩톱을 설정할 필요가 있습니다.

- 1** Windows 키를 길게 누른 상태에서 키보드에서 **P**를 동시에 누른 후 [복제] 를 클릭합니다.
- 2** 동일한 이미지가 랩톱과 프로젝터에 나타나지 않을 경우 Windows [Display] 유틸리티에서 외부 모니터 포트가 활성화되어 있고 데스크톱 고급 설정 모드가 비활성화되어 있는지 확인해야 합니다.
- 3** 필요할 경우 비디오 카드 설정 내용을 확인하고 다중 표시 옵션을 [미러] 또는 [복제] 로 설정하십시오.

Mac 랩톱으로부터 화면 표시하기

Mac 랩톱으로부터 투사할 때 [신호 없음] 메시지 표시가 나타나면 디스플레이가 미러링되도록 랩톱을 설정할 필요가 있습니다. (자세한 내용은 랩톱 설명서를 참조하십시오.)

- 1** [시스템 환경설정] 유틸리티를 열고 [디스플레이] 를 선택합니다.

- 2** 필요할 경우 [디스플레이] 또는 [컬러 LCD] 옵션을 선택합니다.
- 3** [정렬하기] 또는 [정렬] 탭을 클릭합니다.
- 4** [미러 디스플레이] 를 선택합니다.

"지원되지 않음" 메시지 표시가 나타날 때의 해결책

[지원되지 않음] 메시지 표시가 나타날 경우 다음 조치를 취해보십시오.

- 컴퓨터의 디스플레이 해상도는 프로젝터의 해상도나 주파수 한계값을 초과해서는 안됩니다. 필요할 경우 다른 컴퓨터 디스플레이 해상도를 선택하십시오.

이미지가 일부만 나타날 때의 해결책

이미지가 일부만 나타날 경우 다음 조치를 취해보십시오.

- 사용 중인 화면의 [화면 유형] 설정을 올바르게 선택했는지 확인하십시오.
 - ☛ [고급 설정] > [화면 표시] > [화면 설정] > [화면 유형]영상의 가장자리와 투사된 화면 프레임 사이에 여백이 생길 경우, 영상의 위치를 조정하십시오.
 - ☛ [고급 설정] > [화면 표시] > [화면 설정] > [화면 위치]
- 프로젝터의 [신호] 메뉴에서 [확대/축소] 설정이 꺼져 있는지 확인하십시오.
- 프로젝터의 [신호] 메뉴에 있는 [위치 조정] 설정을 이용해서 이미지를 조정해 보십시오.
- [신호] 메뉴에 있는 [입력 해상도] 설정을 연결된 장치의 신호에 맞춰 변경하십시오.
- 사용자가 원하는 대로 영상이 나타나도록 프로젝터의 [신호] 메뉴에서 [블랭킹] 설정을 변경하십시오.
- 컴퓨터 디스플레이 설정을 확인해서 이중 디스플레이를 비활성화하고 프로젝터의 한계값 이내에서 해상도를 설정하십시오.

- 사용자의 프레젠테이션 파일이 다른 해상도로 만들어졌는지 여부를 알려면 해당 파일에 할당된 해상도를 확인하십시오.
- 콘텐츠 재생 모드에서 투사될 경우 [오버레이 효과] 설정을 적절하게 사용해야 합니다.
 - ☛ [설정] > [콘텐츠 재생] > [오버레이 효과]
- 프로젝터의 [고급 설정] 메뉴에서 올바른 [투사 방식] 설정을 선택했는지 확인하십시오.

이미지 모양이 직사각형이 아닐 때의 해결책

- 투사된 이미지가 고른 직사각형으로 투사되지 않을 경우 다음 조치를 취해 보십시오.
- 프로젝터를 화면 중앙 정면에 놓고 가능하면 프로젝터가 똑바로 향하도록 하십시오.
 - 제어판 또는 리모컨의 **【Geometry】** 버튼을 눌러서 이미지 모양을 조정하십시오.
 - [수평/수직-키스톤] 설정을 조정해서 이미지 모양을 보정하십시오.
 - ☛ [설정] > [형상 보정] > [수평/수직-키스톤]
 - [Quick Corner] 설정을 조정해서 이미지 모양을 보정하십시오.
 - ☛ [설정] > [형상 보정] > [Quick Corner]
 - [곡면] 설정을 조정하여 같은 반경의 곡면에 투사된 이미지의 모서리와 측면을 보정합니다.
 - ☛ [설정] > [형상 보정] > [모서리 벽]
 - [모서리 벽] 설정을 조정하여 오른쪽 각도의 곡면에 투사된 이미지의 모서리와 측면을 보정합니다.
 - ☛ [설정] > [형상 보정] > [곡면]
 - [점 보정] 설정을 조정해서 부분적으로 나타나는 약간의 왜곡을 보정하십시오.
 - ☛ [설정] > [형상 보정] > [점 보정]

이미지에 노이즈나 고정된 부분이 있을 때의 해결책

- 투사된 이미지에 전자기 간섭(노이즈)이나 고정된 부분이 있을 경우 다음 조치를 취해 보십시오.
- 컴퓨터나 비디오 소스를 프로젝터에 연결하는 케이블을 점검하십시오. 케이블은 다음과 같이 연결되어 있어야 합니다.
 - 간섭을 막을 수 있도록 전원 코드와 별도로 연결되어 있어야 함
 - 양쪽 끝에 단단히 연결되어 있어야 함
 - 연장 케이블에 연결되어 있지 않아야 함
 - 프로젝터의 [신호] 메뉴의 설정 내용이 비디오 소스에 맞는지 확인하십시오.
 - 프로젝터와 호환되는 컴퓨터 비디오 해상도와 재생률을 선택하십시오.
 - 프로젝터 컨트롤을 이용해서 이미지 모양을 조정할 경우 화질을 높이려면 [영상] 메뉴에 있는 [선명도] 설정값을 줄여보십시오.
 - 연장 케이블을 연결한 경우 신호에서 간섭이 발생하는지 여부를 알려면 이 케이블 없이 투사해 보십시오.
 - 프로젝터의 [신호] 메뉴에서 맞는 [비디오 범위] 나 [EDID] 를 선택했는지 확인하십시오.
 - ☛ [신호] > [고급] > [비디오 범위]
 - ☛ [신호] > [고급] > [EDID]
 - 인터페이스 신호가 입력되면 라인 더블러 처리가 수행되지 않으므로 투사 영상이 깜박일 수 있습니다. 입력하기 전에 외부 장치를 사용하여 인터페이스 신호를 점진적으로 변환할 것을 권장합니다.

화면이 흐릿하거나 일그러져 보일 때의 해결책

- 화면이 흐릿하거나 일그러져 보일 때 다음 조치를 취해 보십시오.
- 이미지 초점을 조정하십시오.
 - 프로젝터를 화면 가까이 놓으십시오.

- 화면에 왜곡 현상이 나타날 정도로 키스톤 보정 각도가 벌어지지 않도록 프로젝터를 놓으십시오.
- 프로젝터 렌즈를 닦으십시오.



프로젝터를 추운 장소에서 실내로 들여온 다음 렌즈에 물방울이 맺히는 것을 방지하려면 프로젝터를 사용하기 전에 기기를 실내 온도로 덥히십시오.

- 화질을 높이려면 [영상] 메뉴에 있는 [선명도] 설정을 조정하십시오.
- 컴퓨터로부터 투사하는 경우 해상도를 낮추거나 프로젝터의 기본 해상도에 해당하는 해상도를 사용하십시오.

이미지 밝기나 색상이 비정상적일 때의 해결책

투사된 이미지가 지나치게 어둡거나 밝은 경우, 또는 색상이 비정상적인 경우 다음 조치를 취해 보십시오.

- 리모컨에 있는 **【Color Mode】** 버튼을 눌러서 이미지와 환경에 맞춰서 다른 컬러 모드를 시도해 보십시오.
- 비디오 소스 설정을 확인하십시오.
- 현재 입력 소스용 [영상] 메뉴에 제공되는 [밝기], [콘트라스트], [색조], [채도] 등의 설정을 조정하십시오.
- 프로젝터의 [신호] 메뉴에서 맞는 [비디오 범위] 나 [EDID] 를 선택했는지 확인하십시오.
 - ☛ [신호] > [고급] > [비디오 범위]
 - ☛ [신호] > [고급] > [EDID]
- 프로젝터의 [영상] 메뉴에서 올바른 [RGBCMY] 설정을 선택했는지 확인하십시오.
 - ☛ [영상] > [고급] > [RGBCMY]
- 모든 케이블이 프로젝터와 비디오 장치에 단단히 연결되어 있는지 확인하십시오. 길이가 긴 케이블을 연결한 경우 이보다 짧은 케이블로 연결해 보십시오.

- [밝기 설정] 이 올바르게 설정되어 있는지 확인하십시오.
 - ☛ [설정] > [밝기 설정]
- 프로젝터를 화면 가까이 놓으십시오.
- 여러 대의 프로젝터를 사용할 때는 [초기화] 메뉴의 [라이트 보정] 이 올바르게 설정되어 있는지 모든 프로젝터에서 확인하십시오. 일부 프로젝터에서만 라이트 보정을 수행할 경우, 투사 영상의 화이트 밸런스와 밝기 레벨이 프로젝터마다 다를 수 있습니다.

자동 조정이 올바르게 적용되지 않을 경우의 해결책

자동 조정이 올바르게 적용되지 않는 문제가 있을 경우 다음 해결책을 시도해 보십시오.

- 자동 조정을 수행하기 전에 프로젝터를 켜고 최소 20분간 기다리십시오. 이렇게 하면 프로젝터의 온도가 안정됩니다.
- 카메라 영역이 깨끗한지 확인하십시오.
- 옵션 외부 카메라가 프로젝터에 제대로 연결되었는지 확인하십시오.
- 옵션 외부 카메라에 결함이 있을 수 있습니다. 도움이 필요할 경우 Epson에 문의하십시오.
- 설치한 렌즈에 따라 자동 조정을 사용하지 못할 수 있습니다. 다음 렌즈에서는 자동 조정을 사용할 수 없습니다.
 - ELPLL08
- 강력한 스포트라이트 또는 강한 자연광 소스가 투사 환경을 비추고 자동 조정을 방해하지 않는지 확인하십시오.
- 이미지 보정 및 이미지 블렌딩 설정이 합리적인 범위 내에 있는지 확인하십시오. 투사 각도가 매우 클 경우 [형상 보정] 설정을 끄거나 투사 각도를 줄이십시오. [가장자리 블렌딩] 설정을 사용할 경우 블렌딩 너비가 15~43% 내에 들어 있는지 확인하십시오.
- 자동 조정 중에 오류 메시지가 표시되면 메시지의 오류 코드를 확인하십시오. 화면 일치 중:
 - 0101: 측정 값 오류

- 0102: 측정 실패
- 0103: 카메라 전환 실패
- 0104/0105: 모델 불일치
- 0108: 카메라 오류

색 일치 중:

- 0201: 측정 값 오류
- 0202: 측정 실패
- 0203: 카메라 전환 실패
- 0208: 카메라 오류

세부적인 지원을 받으려면 Epson에 문의하십시오.

- 단순 스테킹 프로세스 중에 오류 메시지가 표시되면 메시지의 오류 코드를 확인하십시오.
 - 0302: 측정 실패
 - 0306: 형상 보정 오류
 - 0307/0308: 외부 카메라에 결함이 있을 수 있거나 통신 오류가 발생했습니다.

세부적인 지원을 받으려면 Epson에 문의하십시오.

▶ 관련 링크

- "단순 스테킹 조건" p.105

단순 스테킹이 올바르게 적용되지 않는 때의 해결책

단순 스테킹이 올바르게 적용되지 않는 문제가 있을 경우 다음 해결책을 시도해 보십시오.

- 프로젝트가 올바르게 배치되고 LAN 케이블을 사용하여 연결되었는지 확인하십시오.
- 옵션 외부 카메라가 올바르게 설치되고 케이블이 프로젝터에 제대로 연결되었는지 확인하십시오.
- 옵션 외부 카메라에 결함이 있을 수 있습니다. 도움이 필요할 경우 Epson에 문의하십시오.
- 설치한 렌즈에 따라 단순 스테킹을 사용하지 못할 수 있습니다. 다음 렌즈에서는 단순 스테킹을 사용할 수 없습니다.
 - ELPLL08
- 강력한 스포트라이트 또는 강한 자연광 소스가 투사 환경을 비추고 단순 스테킹을 방해하지 않는지 확인하십시오.
- 투사 크기를 다시 조절합니다.

단순 블렌딩이 올바르게 적용되지 않는 때의 해결책

단순 블렌딩이 올바르게 적용되지 않는 문제가 있을 경우 다음 해결책을 시도해 보십시오.

- 프로젝트가 올바르게 배치되고 LAN 케이블을 사용하여 연결되었는지 확인하십시오.
- 옵션 외부 카메라가 올바르게 설치되고 케이블이 프로젝터에 제대로 연결되었는지 확인하십시오.
- 옵션 외부 카메라에 결함이 있을 수 있습니다. 도움이 필요할 경우 Epson에 문의하십시오.
- 설치한 렌즈에 따라 단순 스테킹을 사용하지 못할 수 있습니다. 다음 렌즈에서는 단순 스테킹을 사용할 수 없습니다.
 - ELPLL08
- 강력한 스포트라이트 또는 강한 자연광 소스가 투사 환경을 비추고 단순 스테킹을 방해하지 않는지 확인하십시오.
- 투사 크기를 다시 조절합니다.
- 단순 스테킹 프로세스 중에 오류 메시지가 표시되면 메시지의 오류 코드를 확인하십시오.
 - 0402: 측정 실패

- 0406: 형상 보정 오류
- 0407/0408: 외부 카메라에 결함이 있을 수 있거나 통신 오류가 발생했습니다.
세부적인 지원을 받으려면 Epson에 문의하십시오.

투사 영상에 잔상이 남을 때의 해결책

투사 영상에 잔상이 보일 경우 [새로 고침 모드] 기능을 이용해서 잔상을 지우십시오. 프로젝터의 [초기화] 메뉴에서 [새로 고침 모드] > [시작] 을 선택하십시오.

사운드 문제점 해결책

소리가 나지 않거나 볼륨이 지나치게 낮거나 높을 경우 다음 조치를 취해보십시오.

- 프로젝터의 볼륨 설정을 조정하십시오.
- 비디오와 오디오가 일시적으로 중지된 경우에는 리모컨의 **【Shutter】** 버튼을 누르면 비디오와 오디오가 다시 시작됩니다.
- 컴퓨터와 비디오 소스에서 볼륨이 켜져 있는지 여부와 오디오 출력이 올바른 소스로 설정되어 있는지 여부를 확인하십시오.
- 프로젝터와 비디오 소스 간의 오디오 케이블 연결 상태를 점검하십시오.
- 연결된 오디오 케이블에 "무저항"으로 표시되어 있는지 확인하십시오.
- 프로젝터가 꺼져 있을 때 연결된 오디오 소스를 이용하려면 프로젝터의 [대기 모드] 옵션을 [일반 통신 On] 으로 설정하고 [A/V 설정] 옵션이 프로젝터의 [고급 설정] 메뉴에서 올바르게 설정되어 있는지 확인하십시오.
- 프로젝터가 영상을 투사하지 않을 때 연결된 오디오 소스로부터 오디오를 출력하려는 경우에는 프로젝터 메뉴에서 다음 설정을 선택하십시오.
 - [고급 설정] 메뉴에서 [빠른 시작] 옵션을 끄십시오.
☛ [고급 설정] > [동작 설정] > [빠른 시작]

- [고급 설정] 에서 [A/V 출력] 설정을 [항상 출력] 으로 설정하십시오.
☛ [고급 설정] > [A/V 설정] > [A/V 출력]
- HDMI 소스로부터 사운드가 들리지 않을 경우 연결된 장치를 PCM 출력으로 설정하십시오.
- HDMI 케이블을 이용해서 프로젝터를 Mac에 연결하는 경우 사용자의 Mac이 HDMI 포트를 통해 오디오를 지원해야 합니다. 그러지 않을 경우 오디오 케이블을 연결해야 합니다.
- 프로젝터의 볼륨은 최대로 설정되어 있는 반면 컴퓨터의 볼륨은 최소로 설정되어 있을 경우 잡음이 섞일 수 있습니다. 컴퓨터의 볼륨을 높이고 프로젝터의 볼륨을 낮추십시오. (Epson iProjection (Windows/Mac)을 사용할 때.)

프로젝터나 리모컨 조작에 문제가 있을 경우 이 절에 나와 있는 해결책을 참조하십시오.

▶ 관련 링크

- "프로젝터 전원이나 종료에 이상이 있을 때의 해결책" p.178
- "리모컨에 이상이 발생했을 때의 해결책" p.178
- "비밀번호 문제점 해결책" p.179
- ""시각을 보관 유지하는 전지 잔량이 저하되고 있습니다."라는 메시지가 표시될 때의 해결책" p.179
- "HDBaseT를 사용하여 프로젝터를 제어할 수 없는 경우의 해결책" p.179

프로젝터 전원이나 종료에 이상이 있을 때의 해결책

전원 버튼을 눌러도 프로젝터가 켜지지 않거나 예기치 않게 꺼질 경우 다음 조치를 취해보십시오.

- 전원 코드가 프로젝터나 전기 콘센트에 단단히 연결되어 있는지 확인하십시오.
- 리모컨의 전원 버튼으로 프로젝터를 켤 수 없을 경우 리모컨 배터리를 확인하고 프로젝터의 [설정] 메뉴의 [리모컨 리시버] 설정에서 한 개 이상의 리모컨 리시버를 이용할 수 있는지 확인하십시오.
- 보안을 위해서 프로젝터의 버튼이 잠겨 있을 수 있습니다. [조작 잠금] 설정에서 버튼의 잠금을 해제하거나 리모컨을 이용해서 프로젝터를 켜십시오.
- 프로젝터의 라이트가 예기치 않게 꺼질 경우 비활성 기간이 끝난 후 프로젝터가 절전 모드로 들어간 것이 원인일 수 있습니다. 다음과 같이 절전 모드를 해제하십시오. 절전 모드를 끄려면 [절전 모드] 설정을 [Off] 로 설정하십시오.
 - ☛ [고급 설정] > [동작 설정] > [절전 모드]
- 프로젝터가 예기치 않게 꺼질 경우 A/V 소거 타이머 활성화가 원인일 수 있습니다. A/V 소거 타이머를 끄려면 [A/V음소거타이머] 설정을 [Off] 로 설정하십시오.
 - ☛ [고급 설정] > [동작 설정] > [A/V 뮤트 설정] > [A/V음소거타이머]

- 프로젝터의 라이트가 꺼질 경우 상태 표시등이 깜박이고 온도 표시등에 불이 들어오면 프로젝터가 과열되어 꺼진 것입니다.
- 냉각 팬은 프로젝터 설정에 따라 대기 상태에서도 실행될 수 있습니다. 또한 프로젝터가 대기 상태에서 해제되면 팬에서 예기치 못한 소음이 발생할 수 있습니다. 이것은 오작동이 아닙니다.
- 전원 코드에 결함이 있을 수 있습니다. 코드를 뽑고 Epson에 문의하십시오.

리모컨에 이상이 발생했을 때의 해결책

프로젝터가 리모컨 명령에 반응하지 않을 경우 다음 조치를 취해보십시오.

- 리모컨 배터리가 제대로 끼워져 있는지 여부와 배터리에 전원이 있는지 여부를 확인하십시오. 필요할 경우 배터리를 교체하십시오.
- 리모컨이 프로젝터의 수신 각도와 범위 이내에서 작동하고 있는지 확인하십시오.
- 프로젝터가 작동 준비 중이거나 종료 중이 아닌지 확인하십시오.
- 리모컨에 눌려진 상태로 있는 버튼이 있는지 확인하십시오. 그럴 경우 대기로 들어갈 수 있습니다. 버튼을 풀어서 리모컨의 절전 모드를 해제시키십시오.
- 강한 형광등 조명, 직사광선 또는 적외선 장치 신호가 프로젝터의 원격 수신기를 간섭할 수 있습니다. 조명을 낮추고 프로젝터를 햇빛이나 간섭을 일으키는 장치가 없는 곳으로 옮기십시오.
- [설정] 메뉴에 있는 [리모컨 리시버] 설정에서 적어도 원격 수신기 하나는 사용할 수 있어야 합니다.
- 리모컨 버튼 잠금이 활성화된 경우  버튼을 5초 정도 길게 눌러 끕니다.
- 리모컨으로 여러 대의 프로젝터를 조작하기 위해서 프로젝터에 ID 번호를 할당한 경우, ID 설정을 확인하고 변경해야 할 수도 있습니다.
- 리모컨 **[ID]** 전환을 **Off**로 설정합니다. 프로젝터 ID 설정과 상관없이 모든 프로젝터를 조작할 수 있습니다.

- 프로젝터와 리모컨이 케이블로 연결되어 있지 않은지 확인하십시오. 케이블을 프로젝터의 Remote 포트에 연결된 채로 둘 경우 리모컨이 프로젝터를 제어할 수 없습니다.
- 프로젝터의 Remote 포트에 연결된 리모컨을 사용할 경우 [고급 설정] 메뉴의 [제어 및 통신] 또는 [Extron XTP] 설정이 [Off] 로 설정되었는지 확인하십시오.
 - ☛ [고급 설정] > [HDBaseT] > [제어 및 통신]
 - ☛ [고급 설정] > [HDBaseT] > [Extron XTP]
- 리모컨을 분실한 경우에는 Epson에 새 리모컨을 주문하십시오.

비밀번호 문제점 해결책

비밀번호를 입력할 수 없거나 분실한 경우 다음 조치를 취하십시오.

- 틀린 비밀번호를 너무 여러 번 입력해서 요청 코드가 표시된 메시지가 나타날 경우 코드를 적어두었다가 Epson에 문의하십시오. 요청 코드와 소유 증명서를 제공하면 프로젝터의 잠금을 해제하는 데 도움이 됩니다.
- 리모컨을 분실할 경우 암호를 입력할 수 없습니다. Epson에 새 리모컨을 주문하십시오.

알림

프로젝터의 [네트워크] 메뉴에서 [네트워크 설정을 다시 설정하십시오.] 를 수행하면 [네트워크] 메뉴에 대해 설정된 모든 암호도 초기화되므로 이들을 다시 설정해야 합니다. 인증되지 않은 사용자가 암호를 초기화하는 것을 방지하려면 [암호 보호] 메뉴에서 [네트워크 보호] 를 [On] 으로 설정하십시오.

"시각을 보관 유지하는 전지 잔량이 저하되고 있습니다."라는 메시지가 표시될 때의 해결책

[시각을 보관 유지하는 전지 잔량이 저하되고 있습니다.] 라는 메시지가 표시될 경우, Epson에 문의하십시오.

HDBaseT를 사용하여 프로젝터를 제어할 수 없는 경우의 해결책

프로젝터가 대기 모드에 있을 때 HDBaseT를 통해 프로젝터를 제어할 수 없는 경우 다음 설정을 설정했는지 확인하십시오.

- 프로젝터의 [고급 설정] 메뉴에서 [제어 및 통신] 설정을 [On] 으로 선택하십시오.
 - ☛ [고급 설정] > [HDBaseT] > [제어 및 통신]
- 프로젝터의 [고급 설정] 메뉴에서 [항상 출력] 을 [A/V 출력] 설정으로 선택합니다.
 - ☛ [고급 설정] > [A/V 설정] > [A/V 출력]

재생 목록을 정상적으로 재생할 수 없을 경우 다음 조치를 취하십시오.

- [콘텐츠 재생] 이 [On] 으로 설정되어 있는지 확인하십시오.
☛ [설정] > [콘텐츠 재생] > [콘텐츠 재생]
- USB 플래시 드라이브에 재생 목록이 들어있는지 확인하십시오.
- USB 플래시 드라이브가 프로젝터에 직접 연결되어 있는지 확인하십시오. 멀티 카드 리더나 USB 허브를 USB 포트 확장에 사용하지 마십시오.
- USB 플래시 드라이브가 파티션으로 나뉘어져 있을 경우 재생 목록을 재생하지 못할 수 있습니다. USB 플래시 드라이브에 재생 목록을 저장하기 전에 파티션을 전부 삭제하십시오.
- 입력 해상도가 서로 다른 프로젝터 간에 재생 목록을 공유하지 마십시오. [오버레이 효과] 를 이용해서 색상과 모양 효과를 추가하면 제대로 재현되지 않을 수 있습니다.
☛ [설정] > [콘텐츠 재생] > [오버레이 효과]

네트워크에서의 프로젝터 사용에 문제가 있을 경우 이 절에 나와 있는 해결책을 참조하십시오.

▶ 관련 링크

- "무선 인증이 실패했을 때의 해결책" [p.181](#)
- "웹을 통해 프로젝터에 액세스할 수 없을 때의 해결책" [p.181](#)
- "네트워크 알림 이메일을 받지 못할 때의 해결책" [p.181](#)
- "네트워크 투사 중 이미지에 고정된 부분이 있을 때의 해결책" [p.182](#)
- "네트워크를 통해 프로젝터를 모니터링하거나 제어할 수 없을 때의 해결책" [p.182](#)

무선 인증이 실패했을 때의 해결책

인증에 문제가 있을 경우 다음 해결책을 시도하십시오.

- 무선 설정이 올바르나 인증에 실패할 경우 [날짜&시간] 설정을 업데이트해야 할 수도 있습니다.
 - ☛ [고급 설정] > [동작 설정] > [날짜&시간]
- 프로젝터의 [네트워크] 메뉴에서 [보안] 설정을 확인하십시오.
 - ☛ [네트워크] > [네트워크 구성으로] > [무선LAN]
- 액세스, 포인트 보안 등급이 WPA3-EAP일 경우 액세스 포인트 설정을 WPA2/WPA3-EAP로 변경하십시오.

웹을 통해 프로젝터에 액세스할 수 없을 때의 해결책

웹을 통해 프로젝터에 액세스할 수 없을 경우 사용 중인 ID와 암호가 맞는지 확인하십시오.

- 사용자 ID에 **EPSONWEB**를 입력하십시오. (사용자 ID는 변경할 수 없습니다.)

- 비밀번호의 경우, 프로젝터의 [네트워크] 메뉴에 설정되어 있는 비밀번호를 입력하십시오. 기본적으로 암호가 설정되어 있지 않습니다.
- 프로젝터가 켜져 있는 네트워크에 액세스하고 있는지 확인하십시오.
- 웹 브라우저가 프록시 서버를 통해 연결되도록 설정되면 [Epson Web Control] 화면을 표시할 수 없습니다. 프록시 서버를 사용하지 않고 연결하도록 설정하십시오.
- 대기 모드인 프로젝터의 메뉴에서 [대기 모드] 설정을 [일반 통신 On] 으로 설정한 경우, 네트워크 장치가 켜져 있어야 합니다. 네트워크 장치를 켜 다음 프로젝터를 켜십시오.
 - ☛ [고급 설정] > [대기 모드]
 - [접속 모드] 설정을 [고급] 으로 설정한 상태에서 유선 LAN 또는 무선 LAN에 연결하십시오.
 - ☛ [네트워크] > [네트워크 구성으로] > [무선LAN] > [접속 모드]



사용자 ID와 암호는 대/소문자를 구분해야 합니다.

네트워크 알림 이메일을 받지 못할 때의 해결책

프로젝터에 문제가 발생했을 때 네트워크를 통해 이메일 통지를 받지 못할 경우 다음 조치를 취해보십시오.

- 프로젝터가 켜져 있고 네트워크에 정상적으로 연결되어 있는지 확인하십시오. (오류가 발생하여 프로젝터가 종료될 경우, 이메일이 전송되지 않을 수도 있습니다.)
- 프로젝터의 네트워크 [알림] 메뉴나 네트워크 소프트웨어에서 이메일 알림 설정이 올바르게 설정되었는지 확인하십시오.
- 네트워크 소프트웨어가 대기 모드에서 프로젝터를 모니터링할 수 있도록 [대기 모드] 설정을 [일반 통신 On] 으로 설정하십시오.
 - ☛ [고급 설정] > [대기 모드]

[접속 모드] 설정을 [고급] 으로 설정한 상태에서 유선 LAN 또는 무선 LAN에 연결하십시오.

☛ [네트워크] > [네트워크 구성으로] > [무선LAN] > [접속 모드]

네트워크 투사 중 이미지에 고정된 부분이 있을 때의 해결책

네트워크를 통해 투사하는 중에 이미지에 고정된 부분이 있을 경우 다음 조치를 취해 보십시오.

- 액세스 포인트, 컴퓨터, 모바일 기기 및 프로젝터 사이에 장애물이 있는지 확인하고 이 기기들의 위치를 바꿔서 통신 상태를 개선하십시오.
- 액세스 포인트, 컴퓨터, 모바일 기기 및 프로젝터의 간격이 지나치게 떨어져 있으면 안됩니다. 기기 간 간격을 좁힌 다음 다시 연결해 보십시오.
- 블루투스 장치나 전자레인지와 같은 다른 장비가 간섭을 일으키는지 확인하십시오. 간섭을 일으키는 장치를 멀리 떨어진 장소로 옮기고 무선 대역폭을 넓히십시오.
- 연결 속도가 느려질 경우 연결된 장치의 수를 줄이십시오.

네트워크를 통해 프로젝터를 모니터링하거나 제어할 수 없을 때의 해결책

ESC/VP.net을 사용하여 명령 커뮤니케이션으로 프로젝터를 모니터링하고 제어하지 못할 경우 [명령 커뮤니케이션] 설정을 [호환됨] 으로 설정합니다.

☛ [네트워크] > [네트워크 구성으로] > [기타] > [명령 커뮤니케이션]

부록

제품의 기술 사양이나 중요한 참고사항은 이 절을 참조하십시오.

▶ 관련 링크

- "옵션 액세서리 및 교체 부품" [p.184](#)
- "화면 크기 및 투사 거리" [p.186](#)
- "프로젝터 사양" [p.195](#)
- "Epson Projector Content Manager에서 지원되는 기능" [p.197](#)
- "안전 기호 목록과 지침" [p.198](#)
- "레이저 안전 정보" [p.200](#)
- "IEC62471-5에 따른 위험 거리" [p.202](#)
- "참고사항" [p.203](#)

다음과 같은 옵션 액세서리와 교체 부품이 제공됩니다. 필요할 때 이 제품을 구입하십시오.

아래의 옵션 액세서리 및 교체 부품 목록은 2024년 2월 현재 목록입니다.

액세서리 세부사항은 통지 없이 변경될 수 있으며 가용성은 구입한 나라에 따라 다를 수 있습니다.

▶ 관련 링크

- "렌즈" p.184
- "케이블" p.184
- "마운트" p.184
- "외부 장치" p.185
- "교체 부품" p.185
- "무선 연결용" p.185

렌즈

ELPLX02S/02

ELPLX02WS/02W

초단초점 줌 렌즈.

ELPLU03S

ELPLU04

ELPLU03

단초점 줌 렌즈.

ELPLW05

ELPLW08

ELPLW06

광각 줌 렌즈.

ELPLM08

ELPLM15

ELPLM10

ELPLM11

ELPLM09

중초점 줌 렌즈.

ELPLL08

장초점 줌 렌즈.

케이블

컴퓨터 케이블 **ELPKC02 (1.8 m - 미니 D-sub 15 핀/미니 D-Sub 15 핀)**

컴퓨터 케이블 **ELPKC09 (3 m - 미니 D-sub 15 핀/미니 D-Sub 15 핀)**

컴퓨터 케이블 **ELPKC10 (20 m - 미니 D-sub 15 핀/미니 D-Sub 15 핀)**

Computer 포트에 연결할 때 사용합니다.

리모컨 케이블 세트 **ELPKC28**

이 항목을 사용하여 먼 거리에서 리모컨으로 안정적으로 프로젝터를 작동하려는 경우 프로젝터를 리모컨에 연결합니다.

마운트

천정 마운트 **ELPMB67**

천장이나 벽에 프로젝터를 설치할 때 사용합니다.

낮은 천정 마운트 **ELPMB47**

낮은 천장에 프로젝터를 설치할 때 사용합니다.

낮은 천정 마운트 **ELPMB48**

높은 천장에 프로젝터를 설치할 때 사용합니다.

서스펜션 어댑터 **ELPFP15**

높은 천장에 프로젝터를 설치할 때 사용합니다.



천장에 프로젝터를 설치하는 작업은 전문 기술자가 담당해야 합니다. 도움이 필요할 경우 Epson에 문의하십시오.

외부 장치

문서용 카메라 ELPDC13/ELPDC21

책이나 OHP 문서, 슬라이드 등의 이미지를 투사할 때 사용합니다.

HDBaseT 송신기 ELPHD01

HDMI 신호를 장거리 전송할 때 사용합니다. (HDCP 2.2는 지원되지 않음)

스트리밍 미디어 플레이어 ELPAP12

이 스트리밍 미디어 플레이어를 사용하여 온라인 콘텐츠를 볼 수 있습니다.

외부 에어필터 ELPAF63

먼지가 많은 환경에서 프로젝터를 사용할 경우 프로젝터 외부에 부착하는 용도입니다.

외부 카메라 ELPEC01

이를 사용하여 자동으로 여러 프로젝터에서 투사된 이미지를 조정합니다.

교체 부품

에어필터 ELPAF46

다 쓴 에어필터의 교체용으로 사용됩니다.

무선 연결용

무선 LAN 모듈 ELPAP11

무선 통신을 통해 컴퓨터에서 이미지를 투사할 때 사용합니다.

무선 프리젠테이션 시스템 ELPWP20

Windows/Mac 컴퓨터에 직접 연결하여 영상을 무선으로 투사할 경우 사용합니다. 무선 송신기(ELPWT01) 두 대와 기본 장치(ELPBU01) 한 대가 포함되어 있습니다.

투사되는 이미지의 크기를 기준으로 프로젝터와 화면 간 간격을 결정하려면 이 절에 나와 있는 표를 참조하십시오.

▶ 관련 링크

- "투사 거리 공식" p.186
- "투사 거리" p.189

투사 거리 공식

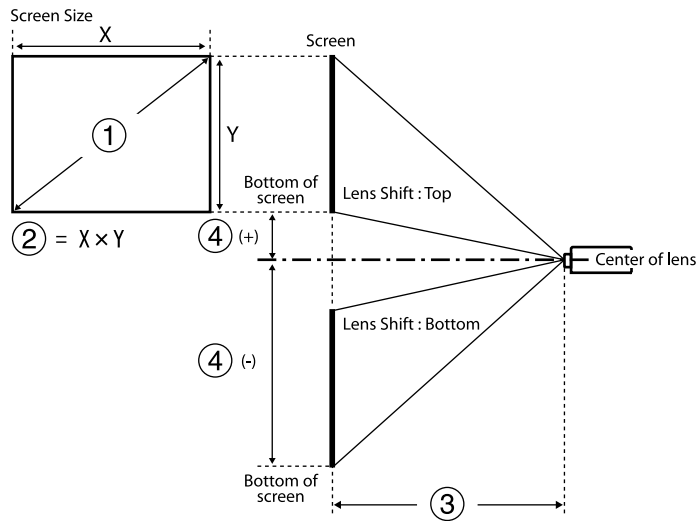

- ① 화면 크기(인치)
- ② 화면 크기(폭 × 높이)
- ③ 투사 거리(최소: 와이드에서 최대: 텔레)
- ④ 렌즈 중앙에서 화면 맨 아래까지 거리

16:9

렌즈		투사 거리 공식	투사 비율(투사 거리/x)
ELPLX02 ELPLX02W ELPLX02S ELPLX02WS	-	③(cm) = ①(인치) × 0.77 - 3.41	0.34
ELPLU03 ELPLU03S	최소	③(cm) = ①(인치) × 1.04 - 3.47	0.46 - 0.56
	최대	③(cm) = ①(인치) × 1.25 - 3.28	
ELPLU04	최소	③(cm) = ①(인치) × 1.40 - 5.23	0.62 - 0.75
	최대	③(cm) = ①(인치) × 1.69 - 5.30	
ELPLW05	최소	③(cm) = ①(인치) × 1.69 - 7.87	0.74 - 1.04
	최대	③(cm) = ①(인치) × 2.34 - 5.81	
ELPLW08	최소	③(cm) = ①(인치) × 1.87 - 3.98	0.83 - 1.17
	최대	③(cm) = ①(인치) × 2.63 - 5.13	
ELPLW06	최소	③(cm) = ①(인치) × 2.60 - 7.47	1.15 - 1.57
	최대	③(cm) = ①(인치) × 3.53 - 6.97	
ELPLM08	최소	③(cm) = ①(인치) × 2.30 - 5.10	1.02 - 1.64
	최대	③(cm) = ①(인치) × 3.68 - 4.54	
ELPLM09 ELPLM15	최소	③(cm) = ①(인치) × 3.43 - 8.09	1.52 - 2.47
	최대	③(cm) = ①(인치) × 5.54 - 8.00	
ELPLM10	최소	③(cm) = ①(인치) × 5.29 - 13.19	2.34 - 3.59
	최대	③(cm) = ①(인치) × 8.05 - 13.07	

렌즈	투사 거리 공식		투사 비율(투사 거리/x)
ELPLM11	최소	③(cm) = ①(인치) × 7.76 - 23.84	3.42 - 5.23
	최대	③(cm) = ①(인치) × 11.75 - 23.54	
ELPLL08	최소	③(cm) = ①(인치) × 11.53 - 32.22	5.09 - 7.16
	최대	③(cm) = ①(인치) × 16.10 - 31.78	

렌즈	렌즈 중앙에서 화면 맨 아래까지 거리
ELPLX02 ELPLX02W ELPLX02S ELPLX02WS	④(+)(cm) = ①(인치) × 0.22 ④(-)(cm) = ①(인치) × 0.06
ELPLU03 ELPLU03S ELPLW05 ELPLM08	④(+)(cm) = ①(인치) × 0.40 ④(-)(cm) = ①(인치) × 0.85
ELPLU04 ELPLW08 ELPLW06 ELPLM09 ELPLM15 ELPLM10 ELPLM11 ELPLL08	④(+)(cm) = ①(인치) × 0.10 ④(-)(cm) = ①(인치) × 1.35

4:3

렌즈	투사 거리 공식		투사 비율(투사 거리/x)
ELPLX02 ELPLX02W ELPLX02S ELPLX02WS	-	③(cm) = ①(인치) × 0.94 - 3.41	0.45
ELPLU03 ELPLU03S	최소	③(cm) = ①(인치) × 1.27 - 3.47	0.61 - 0.74
	최대	③(cm) = ①(인치) × 1.53 - 3.28	
ELPLU04	최소	③(cm) = ①(인치) × 1.72 - 5.23	0.82 - 1.00
	최대	③(cm) = ①(인치) × 2.07 - 5.30	
ELPLW05	최소	③(cm) = ①(인치) × 2.07 - 7.87	0.99 - 1.38
	최대	③(cm) = ①(인치) × 2.86 - 5.81	
ELPLW08	최소	③(cm) = ①(인치) × 2.29 - 3.98	1.11 - 1.56
	최대	③(cm) = ①(인치) × 3.22 - 5.13	
ELPLW06	최소	③(cm) = ①(인치) × 3.18 - 7.47	1.53 - 2.09
	최대	③(cm) = ①(인치) × 4.32 - 6.97	
ELPLM08	최소	③(cm) = ①(인치) × 2.81 - 5.10	1.36 - 2.18
	최대	③(cm) = ①(인치) × 4.50 - 4.54	
ELPLM09 ELPLM15	최소	③(cm) = ①(인치) × 4.19 - 8.09	2.03 - 3.30
	최대	③(cm) = ①(인치) × 6.78 - 8.00	
ELPLM10	최소	③(cm) = ①(인치) × 6.48 - 13.19	3.13 - 4.78
	최대	③(cm) = ①(인치) × 9.85 - 13.07	

렌즈	투사 거리 공식		투사 비율(투사 거리/x)
ELPLM11	최소	③(cm) = ①(인치) × 9.50 - 23.84	4.56 - 6.97
	최대	③(cm) = ①(인치) × 14.38 - 23.54	
ELPLL08	최소	③(cm) = ①(인치) × 14.11 - 32.22	6.79 - 9.55
	최대	③(cm) = ①(인치) × 19.71 - 31.78	

렌즈	렌즈 중앙에서 화면 맨 아래까지 거리
ELPLX02 ELPLX02W ELPLX02S ELPLX02WS	④(+)(cm) = ①(인치) × 0.27 ④(-)(cm) = ①(인치) × 0.08
ELPLU03 ELPLU03S ELPLW05 ELPLM08	④(+)(cm) = ①(인치) × 0.49 ④(-)(cm) = ①(인치) × 1.04
ELPLU04 ELPLW08 ELPLW06 ELPLM09 ELPLM15 ELPLM10 ELPLM11 ELPLL08	④(+)(cm) = ①(인치) × 0.12 ④(-)(cm) = ①(인치) × 1.65

16:10

렌즈	투사 거리 공식		투사 비율(투사 거리/x)
ELPLX02 ELPLX02W ELPLX02S ELPLX02WS	-	③(cm) = ①(인치) × 0.83 - 3.41	0.37
ELPLU03 ELPLU03S	최소	③(cm) = ①(인치) × 1.13 - 3.47	0.51 - 0.62
	최대	③(cm) = ①(인치) × 1.35 - 3.28	
ELPLU04	최소	③(cm) = ①(인치) × 1.52 - 5.23	0.68 - 0.83
	최대	③(cm) = ①(인치) × 1.83 - 5.30	
ELPLW05	최소	③(cm) = ①(인치) × 1.83 - 7.87	0.82 - 1.15
	최대	③(cm) = ①(인치) × 2.52 - 5.81	
ELPLW08	최소	③(cm) = ①(인치) × 2.02 - 3.98	0.93 - 1.30
	최대	③(cm) = ①(인치) × 2.84 - 5.13	
ELPLW06	최소	③(cm) = ①(인치) × 2.815 - 7.47	1.27 - 1.74
	최대	③(cm) = ①(인치) × 3.81 - 6.97	
ELPLM08	최소	③(cm) = ①(인치) × 2.48 - 5.10	1.14 - 1.82
	최대	③(cm) = ①(인치) × 3.98 - 4.54	
ELPLM09 ELPLM15	최소	③(cm) = ①(인치) × 3.70 - 8.09	1.69 - 2.75
	최대	③(cm) = ①(인치) × 5.98 - 8.00	
ELPLM10	최소	③(cm) = ①(인치) × 5.72 - 13.19	2.61 - 3.99
	최대	③(cm) = ①(인치) × 8.70 - 13.07	

렌즈	투사 거리 공식		투사 비율(투사 거리/x)
ELPLM11	최소	③(cm) = ①(인치) × 8.39 - 23.84	3.80 - 5.81
	최대	③(cm) = ①(인치) × 12.71 - 23.54	
ELPLL08	최소	③(cm) = ①(인치) × 12.46 - 32.22	5.66 - 7.96
	최대	③(cm) = ①(인치) × 17.41 - 31.78	

렌즈	렌즈 중앙에서 화면 맨 아래까지 거리
ELPLX02 ELPLX02W	④(+)(cm) = ①(인치) × 0.24 ④(-)(cm) = ①(인치) × 0.07
ELPLX02S ELPLX02WS	④(+)(cm) = ①(인치) × 0.24 ④(-)(cm) = ①(인치) × 0.07
ELPLU03 ELPLU03S ELPLW05 ELPLM08	④(+)(cm) = ①(인치) × 0.43 ④(-)(cm) = ①(인치) × 0.92
ELPLU04 ELPLW08 ELPLW06 ELPLM09 ELPLM15 ELPLM10 ELPLM11 ELPLL08	④(+)(cm) = ①(인치) × 0.11 ④(-)(cm) = ①(인치) × 1.45

투사 거리

투사 거리는 대략적인 값입니다.

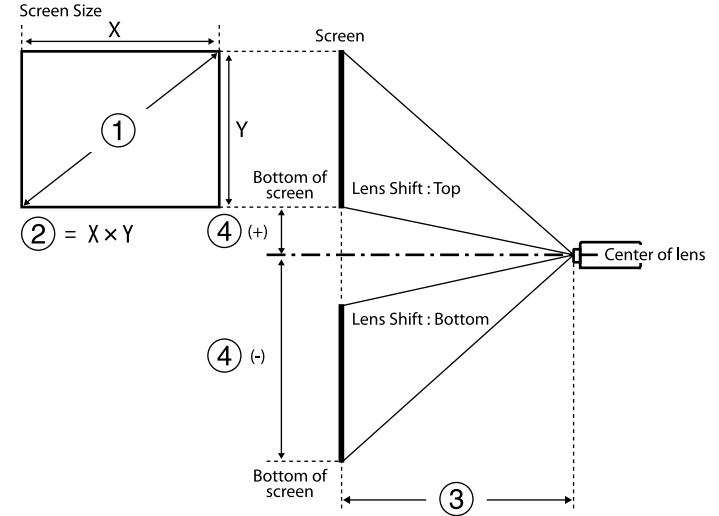

- ① 화면 크기(인치)
- ② 화면 크기(폭 × 높이)(cm)
- ③ 투사 거리(최대: 와이드 ~ 최소: 텔레) (cm)
- ④ 렌즈 중앙에서 화면 맨 아래까지 거리(cm)

500인치가 넘는 이미지를 투사할 때는 이미지가 약간 흐려질 수 있습니다.

16:9

ELPLX02S/ELPLX02WS/ELPLX02/ELPLX02W

①	②	③	④
인치	폭 × 높이	ELPLX02S/ELPLX02WS/ELPLX02/ ELPLX02W	
100	221 × 125	73	-6 - 22

①	②	③	④
인치	폭 × 높이	ELPLX02S/ELPLX02WS/ELPLX02/ ELPLX02W	
110	244 × 137	81	-7 - 25
120	266 × 149	89	-7 - 27
150	332 × 187	112	-9 - 33
200	443 × 249	150	-12 - 45
300	664 × 374	227	-19 - 67
500	1107 × 623	380	-31 - 111
600	1328 × 747	457	-37 - 134
800	1771 × 996	611	-50 - 178
1000	2214 × 1245	764	-62 - 223

ELPLU03/ELPLU03S/ELPLM08

①	②	③		④
인치	폭 × 높이	ELPLU03 ELPLU03S	ELPLM08	
80	177 × 100	80-97	179-290	-68 - -32
100	221 × 125	101-122	225-363	-85 - -40
120	266 × 149	121-147	271-437	-102 - -48
150	332 × 187	153-184	340-547	-127 - -60
200	443 × 249	205-247	455-731	-169 - -80
250	553 × 311	257-309	570-915	-212 - -100
300	664 × 374	309-372	684-1099	-254 - -119

①	②	③		④
인치	폭 × 높이	ELPLU03 ELPLU03S	ELPLM08	
500	1107 × 623	517-622	1144-1835	-423 - -199
800	1771 × 996	830-998	1834-2939	-678 - -319
1000	2214 × 1245	1038-1248	2293-3674	-847 - -398

ELPLU04/ELPLW06/ELPLW08/ELPLM09/ELPLM15/ELPLM10/ELPLM11/ ELPLL08

①	②	③							④
인치	폭 × 높이	ELPLU 04	ELPL W06	ELPL W08	ELPL M09 ELPL M15	ELPL M10	ELPL M11	ELPLL 08	
60	133 × 75	79-96	148-205	108-153	198-324	304-470	442-682	659-934	-81 - 6
80	177 × 100	107-130	200-275	146-205	266-435	410-631	597-917	890-1256	-108 - 8
100	221 × 125	135-164	252-346	183-258	335-546	516-791	752-1152	1121-1578	-135 - 10
120	266 × 149	163-198	304-416	220-310	403-656	622-952	908-1387	1351-1900	-161 - 12
150	332 × 187	205-249	382-522	276-389	506-822	781-1194	1140-1740	1697-2384	-202 - 15
200	443 × 249	276-333	512-699	370-520	677-1099	1046-1596	1529-2327	2273-3189	-269 - 20
300	664 × 374	416-503	772-1052	557-783	1020-1653	1575-2400	2305-3503	3426-4799	-404 - 30

① 인치	② 폭 × 높이	③							④
		ELPLU04	ELPLW06	ELPLW08	ELPLM09 ELPLM15	ELPLM10	ELPLM11	ELPLL08	
500	1107 × 623	697-841	1291-1757	931-1309	1705-2760	2634-4010	3857-5853	5732-8019	-673 - 50
800	1771 × 996	1119-1349	2070-2816	1491-2097	2733-4421	4222-6423	6186-9380	9190-12850	-1076 - 80
1000	2214 × 1245	1399-1688	2589-3522	1865-2623	3419-5528	5280-8032	7738-11730	11496-16070	-1345 - 100

ELPLW05

① 인치	② 폭 × 높이	③ ELPLW05	④
60	133 × 75	94-134	-51 - -24
80	177 × 100	128-181	-68 - -32
100	221 × 125	161-228	-85 - -40
120	266 × 149	195-274	-102 - -48
150	332 × 187	246-344	-127 - -60
200	443 × 249	331-461	-169 - -80
300	664 × 374	500-695	-254 - -119
500	1107 × 623	839-1162	-423 - -199
800	1771 × 996	1346-1862	-678 - -319
1000	2214 × 1245	1685-2329	-847 - -398

4:3

ELPLX02S/ELPLX02WS/ELPLX02/ELPLX02W

① 인치	② 폭 × 높이	③ ELPLX02S/ELPLX02WS/ELPLX02/ ELPLX02W	④
100	203 × 152	91	-8 - 27
110	224 × 168	100	-8 - 30
120	244 × 183	109	-9 - 33
150	305 × 229	138	-11 - 41
200	406 × 305	185	-15 - 55
300	610 × 457	278	-23 - 82
500	1016 × 762	466	-38 - 136
600	1219 × 914	560	-46 - 164
800	1626 × 1219	748	-61 - 218

ELPLU03/ELPLU03S/ELPLM08

① 인치	② 폭 × 높이	③		④
		ELPLU03 ELPLU03S	ELPLM08	
80	163 × 122	98-119	220-356	-83 - -39
100	203 × 152	124-150	276-446	-104 - -49
120	244 × 183	149-180	332-536	-124 - -58
150	305 × 229	188-226	417-671	-155 - -73
200	406 × 305	251-303	558-896	-207 - -97

①	②	③		④
인치	폭 × 높이	ELPLU03 ELPLU03S	ELPLM08	
250	508 × 381	315-380	698-1121	-259 - -122
300	610 × 457	379-456	839-1346	-311 - -146
500	1016 × 762	634-762	1401-2247	-518 - -244
800	1626 × 1219	1016-1222	2245-3597	-829 - -390

**ELPLU04/ELPLW06/ELPLW08/ELPLM15/ELPLM09/ELPLM10/ELPLM11/
ELPLL08**

①	②	③							④
인치	폭 × 높이	ELPL U04	ELPL W06	ELPL W08	ELPL M15 ELPL M09	ELPL M10	ELPL M11	ELPLL 08	
60	122 × 91	98-119	183-252	133-188	244-399	376-578	546-840	814-1151	-99 - 7
80	163 × 122	132-160	247-338	179-252	327-534	505-775	736-1127	1096-1545	-132 - 10
100	203 × 152	167-202	310-425	225-316	411-670	635-972	926-1415	1379-1939	-165 - 12
120	244 × 183	201-243	374-511	271-381	495-805	764-1168	1116-1703	1661-2333	-198 - 15
150	305 × 229	253-306	469-641	339-477	621-1008	959-1464	1401-2134	2084-2924	-247 - 18
200	406 × 305	339-409	628-857	453-638	831-1347	1283-1956	1876-2853	2789-3909	-329 - 24

①	②	③							④
인치	폭 × 높이	ELPL U04	ELPL W06	ELPL W08	ELPL M15 ELPL M09	ELPL M10	ELPL M11	ELPLL 08	
300	610 × 457	511-616	946-1289	682-960	1250-2025	1930-2941	2826-4292	4200-5880	-494 - 37
500	1016 × 762	854-1031	1582-2152	1140-1603	2089-3380	3226-4910	4726-7169	7022-9821	-823 - 61
800	1626 × 1219	1370-1652	2535-3448	1826-2568	3347-5412	5170-7864	7576-11484	11254-15733	-1317 - 98

ELPLW05

①	②	③	④
인치	폭 × 높이	ELPLW05	
60	122 × 91	116-166	-62 - -29
80	163 × 122	158-223	-83 - -39
100	203 × 152	199-280	-104 - -49
120	244 × 183	241-337	-124 - -58
150	305 × 229	303-423	-155 - -73
200	406 × 305	406-566	-207 - -97
300	610 × 457	614-825	-311 - -146
500	1016 × 762	1028-1423	-518 - -244
800	1626 × 1219	1650-2280	-829 - -390

16:10

ELPLX02S/ELPLX02WS/ELPLX02/ELPLX02W

①	②	③		④
인치	폭 × 높이	ELPLX02S/ELPLX02WS/ELPLX02/ ELPLX02W		
100	215 × 135	80		-7 - 24
110	237 × 148	88		-7 - 27
120	258 × 162	96		-8 - 29
150	323 × 202	121		-10 - 36
200	431 × 269	163		-14 - 48
300	646 × 404	246		-20 - 72
500	1077 × 673	412		-34 - 120
600	1292 × 808	495		-41 - 145
800	1723 × 1077	661		-54 - 193

ELPLU03/ELPLU03S/ELPLM08

①	②	③		④
인치	폭 × 높이	ELPLU03 ELPLU03S	ELPLM08	
80	172 × 108	87-105	194-314	-73 - -34
100	215 × 135	109-132	243-393	-92 - -43
120	258 × 162	132-159	293-473	-110 - -52
150	323 × 202	165-200	368-592	-137 - -65
200	431 × 269	222-267	492-791	-183 - -86

①	②	③		④
인치	폭 × 높이	ELPLU03 ELPLU03S	ELPLM08	
250	538 × 337	278-335	616-990	-229 - -108
300	646 × 404	334-402	740-1189	-275 - -129
500	1077 × 673	559-673	1237-1984	-458 - -215
800	1723 × 1077	897-1079	1983-3177	-733 - -344

ELPLU04/ELPLW06/ELPLW08/ELPLM09/ELPLM15/ELPLM10/ELPLM11/
ELPLL08

①	②	③							④
인치	폭 × 높이	ELPL U04	ELPL W06	ELPL W08	ELPL M09 ELPL M15	ELPL M10	ELPL M11	ELPLL 08	
60	129 × 81	86-105	161-222	117-165	214-351	330-509	480-739	716-1013	-87 - 6
80	172 × 108	116-141	217-298	158-222	288-471	445-683	647-993	965-1361	-116 - 9
100	215 × 135	147-178	273-374	198-279	362-590	559-857	815-1247	1214-1709	-145 - 11
120	258 × 162	177-214	329-451	238-336	436-710	674-1031	983-1501	1463-2057	-175 - 13
150	323 × 202	223-269	414-565	299-421	548-890	845-1292	1235-1882	1837-2579	-218 - 16
200	431 × 269	298-361	554-756	400-563	733-1189	1131-1726	1654-2518	2460-3450	-291 - 22

①	②	③							④
인치	폭 × 높이	ELPL U04	ELPL W06	ELPL W08	ELPL M09 ELPL M15	ELPL M10	ELPL M11	ELPLL 08	
300	646 × 404	450-544	835-1137	602-847	1103-1787	1704-2596	2493-3788	3706-5190	-436 - 32
500	1077 × 673	754-910	1396-1900	1006-1415	1844-2984	2848-4336	4172-6330	6199-8672	-727 - 54
800	1723 × 1077	1210-1459	2238-3045	1612-2268	2956-4780	4565-6945	6689-10142	9938-13894	-1163 - 86

ELPLW05

①	②	③	④
인치	폭 × 높이	ELPLW05	
60	129 × 81	102-146	-55 - -26
80	172 × 108	139-196	-73 - -34
100	215 × 135	175-247	-92 - -43
120	258 × 162	212-297	-110 - -52
150	323 × 202	267-373	-137 - -65
200	431 × 269	358-499	-183 - -86
300	646 × 404	541-752	-275 - -129
500	1077 × 673	907-1256	-458 - -215
800	1723 × 1077	1456-2014	-733 - -344
1000	2154 × 1346	1822-2519	-916 - -431

제품 이름	EB-PQ2010B/EB-PQ2010W/EB-PQ2008B/EB-PQ2008W
치수	545 (W) × 164 (H) × 436 (D)mm(돌출된 부분 제외)
투사 시스템	RGB 액정 셔터
LCD 패널 크기	1.04"
화면 표시 방법	폴리 실리콘 TFT 액티브 매트릭스
픽셀 수	Full HD(1920(W) × 1080(H) 도트) × 3
화면 해상도	8,294,400 도트(1,920 x 1,080 x 4)
초점 조정	전원 켜짐
줌 조정	1.0 ~ 1.6 (광학 줌)
투사 렌즈	옵션 렌즈가 지원됩니다. 표준 렌즈: ELPLM15
렌즈 이동	전원 켜짐 최대 수직 방향: 약 ±58% 최대 수평 방향: 약 ±16%
라이트	레이저 다이오드
라이트 출력	EB-PQ2010B/EB-PQ2010W: 최대 61 W x 4 (244 W) EB-PQ2008B/EB-PQ2008W: 최대 48.5 W x 4 (194 W)
파장	449 - 461 nm
레이저 등급(내부 레이저 라이트)	4 등급
라이트 작동 시간 *	라이트 모드: 표준, 저소음: 최대 20,000시간 라이트 모드: 고급 설정: 최대 30,000시간

밝기**	EB-PQ2010B/EB-PQ2010W: 라이트 모드: 표준: 10,000 lm 라이트 모드: 저소음, 고급 설정: 7,000 lm EB-PQ2008B/EB-PQ2008W: 라이트 모드: 표준: 8,000 lm 라이트 모드: 저소음, 고급 설정: 5,600 lm
콘트라스트 비율	5,000,000:1 초과(동적 콘트라스트 표준/고속)
컬러 재현성	최대 1,070천만 컬러(인터페이스에 따라 다름)
스캔 빈도	HDMI1/2: 수평: 26.97 ~ 135 kHz 수직: 23.98/24/25/29.97/30/50/59.94/60 Hz HDBaseT: 수평: 26.97 ~ 135 kHz 수직: 23.98/24/25/29.97/30/50/59.94/60 Hz SDI (EB-PQ2010B/EB-PQ2010W): 수평: 26.97 ~ 135 kHz 수직: 23.98/24/25/29.97/30/50/59.94/60 Hz
전원 장치	EB-PQ2010B/EB-PQ2010W: 100 ~ 240 VAC ±10% 50/60 Hz 6.5-2.9 A EB-PQ2008B/EB-PQ2008W: 100 ~ 240 VAC ±10% 50/60 Hz 5.3-2.4 A
작동 소비전력 (100 - 120 V 범위)	EB-PQ2010B/EB-PQ2010W: 라이트 모드: 표준, 사용자 지정: 640 W 라이트 모드: 저소음, 고급 설정: 501 W EB-PQ2008B/EB-PQ2008W: 라이트 모드: 표준, 사용자 지정: 522 W 라이트 모드: 저소음, 고급 설정: 424 W

작동 소비전력 (220 - 240 V 범위)	EB-PQ2010B/EB-PQ2010W: 라이트 모드: 표준, 사용자 지정: 613 W 라이트 모드: 저소음, 고급 설정: 483 W EB-PQ2008B/EB-PQ2008W: 라이트 모드: 표준, 사용자 지정: 502 W 라이트 모드: 저소음, 고급 설정: 410 W
대기 중 소비전력	일반 통신 On: 2.0 W 일반 통신 Off: 0.5 W
열 출력(최대)	EB-PQ2010B/EB-PQ2010W: 100 ~ 120 V 영역: 2176 BTU/h 220 ~ 240 V 영역: 2084 BTU/h EB-PQ2008B/EB-PQ2008W: 100 ~ 120 V 영역: 1775 BTU/h 220 ~ 240 V 영역: 1707 BTU/h
에어 플로우(최대)	169 CFM
작동 고도	고도 0 ~ 3,048 m
작동 온도(프로젝터 한 대를 설치해서 사용할 경우) ***	고도 0~2,286 m: 0 ~ +50°C(습도 20 ~ 80%, 비응결) 고도 2,287~3,048m: 0 ~ +45°C(습도 20 ~ 80%, 비응결)
보관 온도	-10 ~ +60°C(습도 10 ~ 90%, 비응결)
무게(렌즈 제외)	EB-PQ2010B/EB-PQ2010W: 약 18.8 kg EB-PQ2008B/EB-PQ2008W: 약 18.6 kg
네트워크	RJ45(100BASE-TX/10BASE-T) 1개, USB 커넥터(A 타입) 1개(IEEE802.11a(5GHz)/b(2.4GHz)/g(2.4GHz)/n(2.4GHz, 5GHz), IEEE 802.11ac(5 GHz)에 따른 무선 LAN 장치)

* 라이트 밝기가 원래의 값의 절반으로 감소할 때까지 걸리는 대략적인 시간. (0.04mg/m³ 미만의 공중 입자가 있는 환경에서 프로젝터를 사용한다는 가정 하에 이 내용은 대략적인 안내 정보일 뿐이며 사용 및 환경에 따라서 바뀔 수 있습니다.)

** 표준 렌즈가 부착되었을 때의 사양.

*** 주변 온도가 너무 높아지면 라이트 밝기는 자동으로 어두워집니다. (각각 0 ~ 2,286m 고도에서 약 35°C, 2,287 ~ 3,048m 고도에서 약 30°C이지만 주변 환경에 따라 다를 수 있습니다.)







이 프로젝터는 Epson Projector Content Manager 소프트웨어의 다음 기능과 옵션을 지원합니다.

기능/옵션		EB-PQ2010B/ EB-PQ2010W/ EB-PQ2008B/EB-PQ2008W
동시 재생		-
네트워크를 통해 재생 목록을 프로젝터에 저장		✓
[설정] > [비디오 형식]	자동 선택	✓
	AVI 형식	✓
	MP4 형식	-

Epson Projector Content Manager 소프트웨어를 사용하여 이 프로젝터에 대한 프로젝트를 만드는 경우 [프로젝터 해상도]로서 [Full HD (1920x1080)]를 선택하십시오.

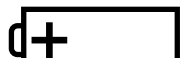
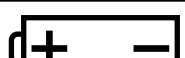
다음 표에서는 장치에 부착되어 있는 안전 기호의 의미에 대해서 설명합니다.

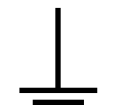
번호	기호 표시	승인 기준	설명
①		IEC60417 No. 5007	"ON" (전원) 전원에 연결되었음을 의미합니다.
②		IEC60417 No. 5008	"OFF" (전원) 전원에서 연결이 분리되었음을 의미합니다.
③		IEC60417 No. 5009	대기 중 장치를 대기 상태로 전환하려고 할 때 켜야 하는 장치 부분으로서 스위치 또는 스위치 위치를 알려주는 표시입니다.
④		ISO7000 No. 0434B, IEC3864-B3.1	주의 제품 사용 시의 일반적인 주의사항입니 다.
⑤		IEC60417 No. 5041	주의, 표면이 뜨거움 이 표시가 있는 부분이 뜨거워질 수 있으 므로 조심하지 않고 만져서는 안된다는 표시입니다.
⑥		IEC60417 No. 6042 ISO3864-B3.6	주의, 감전의 위험 감전의 위험이 있는 장치를 알려주는 표 시입니다.
⑦		IEC60417 No. 5957	실내 전용 주로 실내에서 사용하도록 고안된 장치 를 알려주는 표시입니다.

번호	기호 표시	승인 기준	설명
⑧		IEC60417 No. 5926	d.c. 전원 커넥터의 극성 a.d.c. 전원 공급장치를 연결할 수 있는 장치에 있는 양극과 음극 연결 위치를 알려주는 표시입니다.
⑨		—	No. 8과 같음
⑩		IEC60417 No. 5001B	배터리, 일반 정보 배터리로 전원이 공급되는 장치입니다. 장치, 예를 들어 배터리 칸 덮개나 커넥 터 단자를 알려주는 표시입니다.
⑪		IEC60417 No. 5002	셀의 위치 지정 배터리 홀더 자체나 배터리 홀더에 들어 있는 셀의 위치 지정을 알려주는 표시입 니다.
⑫		—	No. 11과 같음
⑬		IEC60417 No. 5019	보호 접지 고장이 발생했을 때 감전을 막아주는 외부 도체로 연결되도록 고안된 단자나 보호 접지 전극의 단자를 알려주는 표시 입니다.
⑭		IEC60417 No. 5017	접지 13번 기호가 명시적으로 필요하지 않은 경우에 접지 단자를 알려주는 표시입니 다.
⑮		IEC60417 No. 5032	교류 교류에만 적합한 장치의 명판에 표시되 는 기호입니다. 해당 단자를 식별할 수 있습니다.

번호	기호 표시	승인 기준	설명
16		IEC60417 No. 5031	직류 직류에만 적합한 장치의 명판에 표시되는 기호입니다. 해당 단자를 식별할 수 있습니다.
17		IEC60417 No. 5172	등급 II 장치 IEC 61140에 따라 등급 II 장치용으로 지정된 안전 요구사항을 충족하는 장치를 알려주는 표시입니다.
18		ISO 3864	일반 금지 금지되어 있는 동작이나 조작을 알려주는 표시입니다.
19		ISO 3864	접촉 금지 장치의 특정 부품을 만짐으로써 발생할 수 있는 부상을 나타내는 표시입니다.
20		—	프로젝터가 작동되는 동안 절대로 광학 렌즈를 들여다보지 마십시오.
21		—	프로젝터에 올려놓지 말아야 하는 물건의 표시입니다.
22		ISO3864 IEC60825-1	주의, 레이저 광선 장치에 레이저 광선이 나오는 부품이 있다는 표시입니다.
23		ISO 3864	분해 금지 장치를 분해할 경우 감전과 같은 부상의 위험이 있다는 표시입니다.
24		IEC60417 No. 5266	대기, 부분적 대기 장치의 일부가 준비 상태에 있음을 나타냅니다.

번호	기호 표시	승인 기준	설명
25		ISO3864 IEC60417 No. 5057	주의, 이동식 부품 보호 표준에 따라 이동식 부품에서 떨어져 있어야 한다는 것을 나타냅니다.
26		IEC60417 No. 6056	주의(움직이는 팬 블레이드) 안전을 위해서 움직이는 팬 블레이드 근처에 머물지 마십시오.
27		IEC60417 No. 6043	주의(날카로운 모서리) 만지면 안되는 날카로운 모서리를 가리킵니다.
28		—	투사하는 동안 렌즈를 들여다보면 안된다는 표시입니다.
29		ISO7010 No. W027 ISO 3864	경고, 광학 방사선(예: UV, 가시 광선, IR) 광학 방사선 부근에 있을 때는 눈과 피부가 손상되지 않도록 주의하십시오.
30		IEC60417 No. 5109	주거 지역에서 사용하면 안됩니다. 주거 지역용으로 적합하지 않은 전기 장비를 식별하기 위한 것입니다.

본 프로젝터는 레이저에 대한 IEC/EN60825-1:2014 국제 표준을 준수하는 클래스 1 레이저 제품입니다.

프로젝터를 사용할 때 다음 안전 지침을 따르십시오.

경고

- 프로젝터의 케이스를 열지 마십시오. 프로젝트에는 고출력 레이저가 포함되어 있습니다.
- 본 제품에서는 광학적으로 위험한 빛이 방출될 수 있습니다. 작동 중인 라이트를 보지 마십시오. 시력이 손상될 수 있습니다.
- 다른 광원의 경우와 마찬가지로, 광선을 쳐다보지 마십시오. RG2 IEC/EN 62471-5:2015.
- 3.6보다 큰 투사 비율의 교환 가능 렌즈가 설치된 경우 이 프로젝터는 RG3가 될 수도 있습니다. 작동하기 전에 렌즈 목록과 위험 거리를 사용 설명서에서 확인하십시오. 그러한 프로젝터와 렌즈의 조합은 일반 소비자용이 아닌 전문가용으로만 사용해야 합니다.
- 작업자는 위험 거리 내의 빔에 대한 액세스를 제어하거나 제품을 위험 거리 이내에 눈이 노출되지 않는 높이에 제품을 설치해야 합니다.
- 빔에 직접 노출되면 안 됩니다.

주의

프로젝터 폐기 시 분해하지 마십시오. 지방자치단체 또는 국가의 법률과 규정에 따라 폐기하십시오.



프로젝터는 레이저를 라이트로서 사용합니다. 레이저에는 다음과 같은 특성이 있습니다.

- 주변 환경에 따라서 라이트의 밝기가 약해질 수 있습니다. 온도가 지나치게 높으면 밝기가 많이 약해집니다.
- 오래 사용하게 되면 라이트의 밝기가 약해집니다. 밝기 설정에서 사용 시간과 밝기 감소 사이의 관계를 변경할 수 있습니다.

관련 링크

- "레이저 경고 라벨" p.200

레이저 경고 라벨

레이저 경고 라벨이 프로젝터에 부착되어 있습니다.

내부



상단

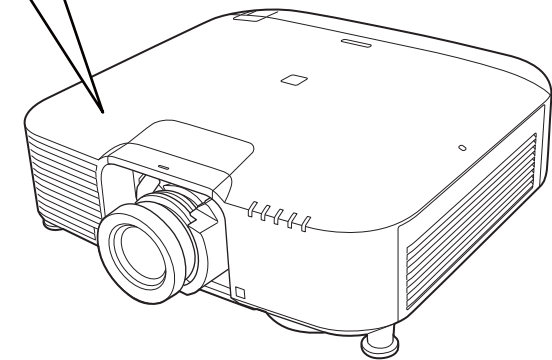
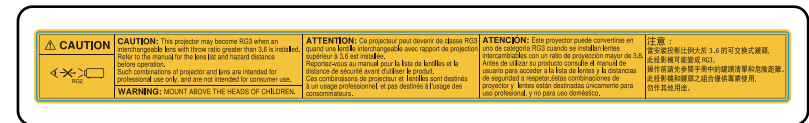

- 레이저가 켜져 있을 때 절대로 프로젝터 렌즈를 들여다보지 마십시오. 눈이 손상될 수 있으며 어린이와 애완동물의 경우 특히 위험합니다.
- 프로젝터를 리모컨으로 원격으로 켤 때 아무도 렌즈를 들여다보지 못하게 하십시오.
- 어린이가 프로젝터를 작동하지 못하게 하십시오. 작동 시 어린이는 성인의 감독을 받아야만 합니다.
- 투사하는 동안 렌즈를 들여다 보지 마십시오. 돋보기 또는 망원경 같은 광학기기를 통해 렌즈를 바라보지 마십시오. 그럴 경우 시각 장애를 일으킬 수 있습니다.

위험 그룹 3으로 변경되는 교환 가능 렌즈와 프로젝터를 사용할 경우 빔에 직접 노출되면 안 됩니다. 작업자는 위험 거리 내의 빔에 대한 액세스를 제어하거나 제품을 위험 거리 이내에 눈이 노출되지 않는 높이에 제품을 설치해야 합니다.

여기에 표시된 것보다 가까운 위험 거리에서 렌즈를 보면 시력에 손상을 줄 수 있습니다.

EB-PQ2010B/EB-PQ2010W:

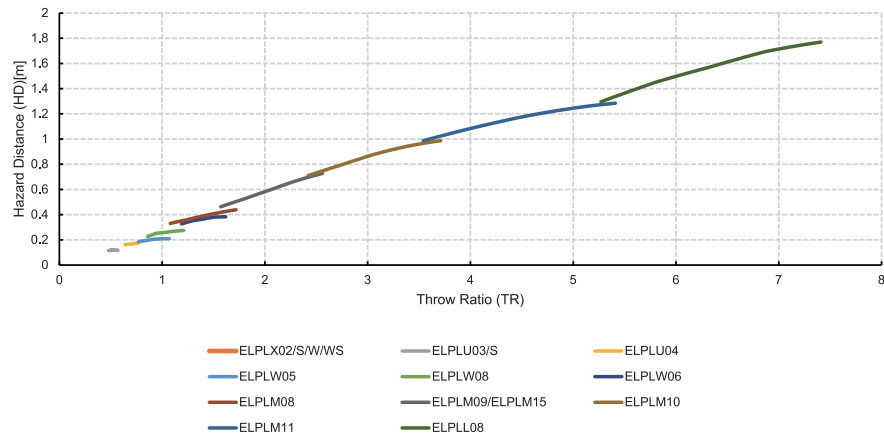

EB-PQ2008B/EB-PQ2008W:

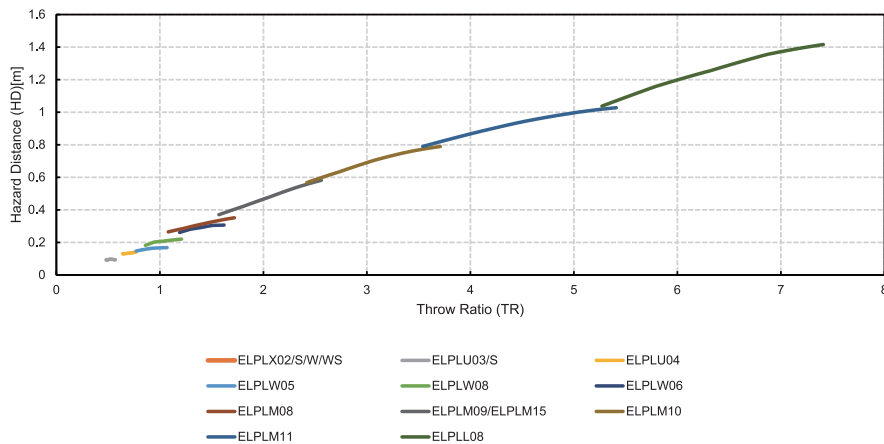

프로젝터에 관한 중요한 참고사항은 이 절을 참조하십시오.

▶ 관련 링크

- "Indication of the manufacturer and the importer in accordance with requirements of EU directive" [p.203](#)
- "Indication of the manufacturer and the importer in accordance with requirements of United Kingdom directive" [p.203](#)
- "전자파적합성기준의 사용자 안내문" [p.203](#)
- "사용 제한 지침" [p.203](#)
- "운영 체제 참조사항" [p.204](#)
- "상표" [p.204](#)
- "저작권 고지 사항" [p.204](#)
- "고객 지원 정보" [p.205](#)
- "저작권 특성" [p.205](#)

Indication of the manufacturer and the importer in accordance with requirements of EU directive

Manufacturer: SEIKO EPSON CORPORATION
 Address: 3-5, Owa 3-chome, Suwa-shi, Nagano-ken 392-8502 Japan
 Telephone: 81-266-52-3131
<http://www.epson.com/>

Importer: EPSON EUROPE B.V.
 Address: Atlas Arena, Asia Building, Hoogoorddreef 5,1101 BA Amsterdam Zuidoost
 The Netherlands
 Telephone: 31-20-314-5000
<http://www.epson.eu/>

Indication of the manufacturer and the importer in accordance with requirements of United Kingdom directive

Manufacturer: SEIKO EPSON CORPORATION
 Address: 3-5, Owa 3-chome, Suwa-shi, Nagano-ken 392-8502 Japan
 Telephone: 81-266-52-3131
<http://www.epson.com/>

Importer: Epson (UK) Ltd.
 Address: Westside, London Road, Hemel Hempstead, Hertfordshire, HP3 9TD,
 United Kingdom
<http://www.epson.co.uk>

전자파적합성기준의 사용자 안내문

이 기기는 가정용(B 급) 전자파적합기기로서 주로 가정에서 사용하는 것을 목적으로 하며, 모든 지역에서 사용할 수 있습니다.

사용 제한 지침

이 제품을 비행기, 기차, 선박, 자동차 등과 관련된 운송 장치, 재난 방지 장치, 각종 안전 장치 또는 기능성/정밀 장치 등과 같이 고도의 신뢰성과 안전성을 요구하는 용도로 사용할 경우, 안전성과 총체적인 시스템 신뢰성을 유지할 수 있도록 반드시 사용자의 계획에 유사 시 대기과 중복 검사를 포함시킨 후에 본 제품을 사용해야 합니다. 이 제품은 우주 항공 장비, 주요 통신 장비, 원자력 제어 시스템 또는 직접적인 치료와 관련된 의료 장비와 같이 고도의 신뢰성과 안전성이 요구되는 응용 분야에 사용할 목적으로 제작되지 않았습니다. 충분한 평가를 거쳐서 본 제품의 적합성 여부를 스스로 판단하십시오.

운영 체제 참조사항

- Microsoft® Windows® 8.1 운영 체제
- Microsoft® Windows® 10 운영 체제
- Microsoft® Windows® 11 운영 체제

이 설명서에서 위의 운영 체제들은 "Windows 8.1" 및 "Windows 10"이라고 언급됩니다. 또한 공통된 용어인 "Windows"가 이 모든 운영 체제를 일컫는 용어로 사용되기도 합니다.

- macOS 10.13.x
- macOS 10.14.x
- macOS 10.15.x
- macOS 11.0.x
- macOS 12.0.x

이 설명서에서 공통적 용어 "Mac"은 위의 모든 운영 체제를 일컫는 용어로 사용됩니다.

상표

Mac, OS X 및 macOS는 Apple Inc의 상표입니다.

Microsoft 및 Windows는 미국 및/또는 기타 국가에 있는 Microsoft Corporation의 상표 또는 등록 상표입니다.

WPA2® 및 WPA3®은 Wi-Fi Alliance®의 상표입니다.

App Store는 Apple Inc.의 서비스 마크입니다.

Chrome, Chromebook 및 Google Play는 Google LLC의 상표입니다.

HDMI, HDMI 로고 및 High-Definition Multimedia Interface는 HDMI Licensing Administrator, Inc.의 상표 또는 등록상표입니다. 

"QR Code"는 DENSO WAVE INCORPORATED의 등록상표입니다.

PJLink는 일본, 미국 및 기타 국가나 지역에서 등록 출원 중인 상표이거나 이미 등록된 상표입니다.

Crestron®, Crestron Connected®, Crestron Fusion®, Crestron Control® 및 Crestron RoomView®는 Crestron Electronics, Inc의 등록상표입니다.

Art-Net™ Designed by and Copyright Artistic Licence Holdings Ltd.

Intel®은 미국 및/또는 기타 국가에서 Intel Corporation의 등록 상표입니다.

Extron® 및 XTP®는 RGB Systems Incorporated의 등록 상표입니다.

HDBaseT™ 및 HDBaseT Alliance 로고는 HDBaseT Alliance의 상표입니다.

N-마크는 미국 및 기타 국가에서 NFC Forum, Inc.의 상표 또는 등록상표입니다.

여기에 인용된 기타 제품 이름은 식별 목적으로만 사용되었으며 해당 소유자의 상표일 수 있습니다. Epson은 이 상표에 대해 어떠한 권리도 주장하지 않습니다.

저작권 고지 사항

모든 권리 보유함. 본 발행물은 Seiko Epson Corporation의 사전 서면 허가 없이 전자적 또는 기계적 방식이나 복사 또는 기록하는 등의 어떤 양식 또는 수단으로든 재제작하거나 검색 시스템에 저장하거나 전송할 수 없습니다. 여기에 포함된 정보 사용에 대해 특허 및 관련한 법적 책임을 지지 않습니다. 또한 여기에 포함된 정보 사용으로 인한 손해에 대해 어떠한 법적 책임도 지지 않습니다.

Seiko Epson Corporation 또는 해당 제휴사는 구매자 또는 타사가 본 제품을 오용, 남용 또는 본 제품으로 인한 사고, 승인되지 않은 변형, 수리 또는 개조 또는 (미국 제외) Seiko Epson Corporation의 작동 및 유지 관리 지침을 엄격히 준수하지 않음으로 인해 발생한 제품 손상, 손실 또는 비용 발생에 대해 구매자 또는 타사에게 변상할 의무가 없습니다.

Seiko Epson Corporation은 Seiko Epson Corporation에서 정식 Epson 제품 또는 Epson 승인 제품으로 지정하지 않은 기타 옵션 또는 소모 제품 사용으로 인해 발생한 손상 또는 문제에 대해서는 변상할 의무가 없습니다.

이 가이드 내용은 추가 고지 없이 변경 또는 업데이트될 수 있습니다.

이 가이드의 프로젝트 이미지는 실제와 다를 수 있습니다.

고객 지원 정보

고객 지원 센터

지역 번호 없이

1566-3515

- 고객 지원과 관련된 자세한 정보는 <https://www.epson.co.kr/sl/s/> 웹 사이트에서 확인하실 수 있습니다.
 - 서비스 정보: 서비스 센터 위치 및 서비스 방법 안내
 - 기술 지원 정보: 문제 발생 상황에 따른 조치 방법 안내(문제 해결 도우미, FAQ, Q&A, 원격지원서비스 등)
 - 앱손가이드(제품 활용 가이드), 최신 드라이버 다운로드 등
- 천장에 설치하여 제품을 사용할 경우
 - 설치 위치가 3m 이상인 경우 제품을 천장에서 제거하는 것은 출장 서비스에 제외됩니다.
 - 이 경우, 제품을 천장에서 제거하고 고객 지원 센터에 연락하시면 신속하게 서비스를 받을 수 있습니다.

저작권 특성

이 정보는 통지 없이 변경될 수 있습니다.

© 2024 Seiko Epson Corporation

2024.6 414475801KO