

# EPSON

## Guide de l'utilisateur

### Multimedia Projector

<b>EB-L890E</b>	<b>EB-L890U</b>
<b>EB-L895E</b>	<b>EB-L895U</b>
<b>EB-L790SE</b>	<b>EB-L790U</b>
<b>EB-L795SE</b>	<b>EB-L790SU</b>
<b>EB-L690SE</b>	<b>EB-L690U</b>
<b>EB-L695SE</b>	<b>EB-L690SU</b>
<b>EB-L690E</b>	<b>EB-L695SU</b>

## **Symboles utilisés dans ce guide 8**

## **Utilisation du manuel pour rechercher des informations ..... 10**

- Rechercher par mot clé ..... 10
- Accéder directement à partir des signets ..... 10
- Imprimer uniquement les pages dont vous avez besoin ..... 10

## **Obtenir la dernière version des documents ..... 11**

## **Liste des fonctions 12**

## **Introduction de votre projecteur 16**

### **Caractéristiques du projecteur ..... 17**

- Configuration rapide et facile ..... 17
- Technologie d'émulation 4K pour projeter encore plus d'informations de façon nette et précise ..... 17
- Configuration rapide et facile de la projection multiple ..... 17
- Installation dans une grande variété d'environnements ..... 17
- Projection sans fil facile ..... 17
- Respect de l'environnement ..... 18

### **Parties et fonctions du projecteur ..... 19**

- Parties du projecteur - Avant/Haut ..... 19
- Parties du projecteur - Arrière ..... 20
- Parties du projecteur - Dessous ..... 21
- Parties du projecteur - Ports d'interface ..... 22
- Parties du projecteur - Panneau de commande ..... 23
- Parties du projecteur - Télécommande ..... 24

## **Configuration du projecteur 26**

### **Emplacement du projecteur ..... 27**

- Remarques sur le transport ..... 29
- Options de configuration et d'installation du projecteur ..... 29

- Précautions d'installation ..... 29
- Distance de projection ..... 31

### **Installer le câble de sécurité ..... 32**

- Lors de l'utilisation du support plafond ELPMB22 ..... 32
- Lors de l'utilisation du support plafond ELPMB30 ..... 33

### **Connexions du projecteur ..... 35**

- Connexion à un ordinateur ..... 35
  - Connexion à un ordinateur pour la vidéo et l'audio HDMI ..... 35
- Connexion à des sources vidéo ..... 35
  - Connexion à une source vidéo HDMI ..... 36
- Connexion à des appareils USB externes ..... 36
  - Projection d'appareil USB ..... 36
  - Connexion à un périphérique USB ..... 37
  - Déconnexion d'un appareil USB ..... 37
- Connexion à une caméra document ..... 38
- Connexion à un émetteur HDBaseT ..... 38
- Connexion à l'unité de base ..... 38
  - Connexion à des appareils externes ..... 39
    - Connexion à un moniteur HDMI externe ..... 39
    - Connexion à des haut-parleurs externes ..... 40

### **Connecter plusieurs projecteurs du même modèle ..... 41**

- Projection de la même image avec une connexion en chaîne ..... 41

### **Fixation et retrait du couvercle du câble ..... 43**

### **Installation des piles dans la télécommande ..... 44**

- Fonctionnement de la télécommande ..... 45

## **Utilisation des fonctions de base du projecteur 46**

### **Mise sous tension du projecteur ..... 47**

- Écran d'accueil ..... 48

### **Mise hors tension du projecteur ..... 50**

### **Régler la date et l'heure ..... 51**

<b>Sélection de la langue pour les menus du projecteur .....</b>	<b>53</b>	<b>Réglage de la couleur de l'image .....</b>	<b>86</b>
<b>Modes de projection .....</b>	<b>54</b>	Réglage de la teinte, de la saturation et de la luminosité .....	86
Modifier le mode de projection à l'aide de la télécommande .....	54	Réglage du Gamma .....	87
Modifier le mode de projection à l'aide des menus .....	54	<b>Réglage de la résolution de l'image .....</b>	<b>90</b>
<b>Réglage du format d'écran .....</b>	<b>56</b>	<b>Ajuster la luminosité .....</b>	<b>92</b>
Réglage de la position de l'image à l'aide de la position à l'écran .....	57	Durée de vie de la source de lumière .....	93
Modification de la position horizontale de l'image à l'aide du décalage d'écran ...	57	<b>Contrôle du volume à l'aide des boutons de volume .....</b>	<b>95</b>
<b>Réglage de la position de l'image à l'aide du décalage objectif ....</b>	<b>59</b>	<b>Réglage des fonctions du projecteur .....</b>	<b>96</b>
<b>Affichage d'une mire .....</b>	<b>60</b>	<b>Projection simultanée de deux images .....</b>	<b>97</b>
<b>Réglage de la hauteur de l'image .....</b>	<b>61</b>	Sources d'entrée pour la projection Split Screen .....	98
<b>Forme de l'image .....</b>	<b>62</b>	Contraintes liées à la projection sur écran divisé .....	99
Correction de la forme de l'image avec Keystone H/V .....	62	<b>Projeter une présentation PC Free .....</b>	<b>100</b>
Correction de la forme de l'image à l'aide de Quick Corner .....	63	Types de fichiers PC Free pris en charge .....	100
Corriger la forme de l'image avec le Mode Surface courbe .....	66	Précautions à respecter lors d'une projection PC Free .....	100
Corriger la forme de l'image avec le Mode Mur d'angle .....	69	Démarrer un diaporama PC Free .....	101
Correction de la forme de l'image avec Mode Correction du point .....	72	Démarrer une présentation de film PC Free .....	102
Charger le réglage de forme de l'image depuis la mémoire .....	75	Options d'affichage PC Free .....	103
<b>Redimensionnement de l'image à l'aide de la bague de zoom .....</b>	<b>76</b>	<b>Projection en mode lecture de contenu .....</b>	<b>105</b>
<b>Mise au point de l'image à l'aide de la bague de mise au point .....</b>	<b>77</b>	Types de fichiers pris en charge en mode de lecture de contenu .....	105
<b>Mise au point de l'image à l'aide de la bague de mise au point</b>		Passage en mode lecture de contenu .....	106
<b>(Centre/Coins) .....</b>	<b>78</b>	Projection de vos listes de lecture .....	106
<b>Sélection d'une source d'image .....</b>	<b>79</b>	Création de listes de lecture en utilisant Epson Web Control .....	107
<b>Format d'image .....</b>	<b>81</b>	Ajout d'effets à votre image projetée .....	109
Modifier le rapport d'aspect de l'image .....	81	Restrictions du mode de lecture de contenu .....	111
Rapports L/H disponibles .....	82	<b>Désactiver l'image et le son temporairement .....</b>	<b>112</b>
<b>Réglages performances (Mode couleurs) .....</b>	<b>83</b>	<b>Arrêter temporairement l'action vidéo .....</b>	<b>113</b>
Modifier le mode de couleurs .....	83	<b>Couper temporairement le son (Muet) .....</b>	<b>114</b>
Modes couleurs disponibles .....	84	<b>Zoomer les Images (E-Zoom) .....</b>	<b>115</b>
<b>Activation du réglage automatique de la luminance .....</b>	<b>85</b>		

- Enregistrement d'une image de logo d'utilisateur ..... 116**
- Enregistrement des réglages dans la mémoire et utilisation des réglages enregistrés ..... 118**
- Utiliser les fonctions de réglage avancé de l'image ..... 120**
  - Réglage de la tonalité des couleurs (Uniformité) ..... 120
  - Exécuter le calibrage de la lumière ..... 121
- Caractéristiques de Projection multiple ..... 123**
  - Conditions pour la fonction de correction de la caméra ..... 123
  - Aperçu de la procédure ..... 123
  - Préparation pour Projection multiple ..... 124
    - Projecteurs connectés ..... 124
    - Initialisation des projecteurs ..... 124
    - Désignation d'un projecteur principal ..... 125
    - Calibrage des projecteurs ..... 125
    - Installation des projecteurs ..... 125
    - Effectuer les réglages approximatifs de l'image ..... 125
    - Connexion des projecteurs à un réseau ..... 126
  - Composition d'image ..... 126
    - Superposition avec le logiciel Epson Projector Professional Tool et la caméra optionnelle ..... 127
    - Mosaïque en utilisant le menu du projecteur ..... 127
    - Superposition simple en utilisant le menu du projecteur et la caméra externe optionnelle ..... 131
    - Empilage avec le logiciel Epson Projector Professional Tool et la caméra optionnelle ..... 132
    - Empilage en utilisant le menu du projecteur (Empilage simple) ..... 133
    - Superposition & Empilage en utilisant le logiciel Epson Projector Professional Tool ..... 133
  - Réglage des couleurs ..... 134
- Utilisation de la caméra externe ..... 135**
  - Connexion à une caméra optionnelle ..... 135
- Fonctions de sécurité du projecteur ..... 137**
  - Types de protection par mot de passe ..... 137
    - Configurer un mot de passe ..... 137
    - Sélectionner les types de protection par mot de passe ..... 138

- Saisir un mot de passe pour utiliser le projecteur ..... 139
- Verrouiller les boutons du projecteur ..... 140
  - Déverrouiller les boutons du projecteur ..... 141
- Verrouillage des boutons de la télécommande ..... 141
- Installer un câble de sécurité ..... 141

## Utiliser le projecteur sur un réseau 143

### Projection sur réseau câblé ..... 144

- Connexion à un réseau câblé ..... 144
- Sélectionner les réglages du réseau câblé ..... 144

### Projection sur réseau sans fil ..... 148

- Instructions de sécurité concernant le module réseau local sans fil ..... 148
- Installation du module réseau local sans fil ..... 149
- Méthodes de connexion pour la projection par réseau sans fil ..... 149
- Sélectionner manuellement les paramètres du réseau sans fil ..... 150
  - Sélectionner les paramètres de réseau sans fil dans Windows ..... 153
  - Sélectionner les paramètres de réseau sans fil dans Mac ..... 153
- Configuration de la sécurité du réseau sans fil (lorsque PA simple est activé) ..... 153
- Configuration de la sécurité du réseau sans fil (lorsque PA simple est désactivé) ..... 154
  - Client et certificats CA pris en charge ..... 156
- Utiliser un code QR pour se connecter à un appareil mobile ..... 156
- Utilisation d'une clé USB pour connecter un ordinateur Windows ..... 157

### Projection sur réseau sans fil depuis un appareil mobile (Miracast) ..... 159

- Sélection des paramètres Miracast ..... 159
- Problèmes avec la fonction Miracast ..... 161
- Connexion avec Miracast sous Windows 10 ..... 161
- Connexion avec Miracast sous Windows 11 ..... 162

### HTTP sécurisé ..... 163

- Importer un certificat de serveur Web avec les menus ..... 163
- Certificats de serveur Web pris en charge ..... 164

### Partage d'écran ..... 165

- Partage de l'écran ..... 165

Terminer le Partage d'écran .....	167	<b>Paramètres de qualité d'image - Menu Image .....</b>	<b>198</b>
Recevoir des images d'écrans partagés .....	167	<b>Paramètres de signal d'entrée - Menu E/S de signal .....</b>	<b>201</b>
<b>Surveiller et contrôler le projecteur</b> .....	<b>169</b>	<b>Paramètres d'installation du projecteur - Menu Installation .....</b>	<b>203</b>
<b>Epson Projector Management Connected/Epson Projector Management .....</b>	<b>170</b>	<b>Paramètres de fonctionnement de plusieurs projecteurs - Menu Projection multiple .....</b>	<b>205</b>
<b>Contrôler un projecteur en réseau à l'aide d'un navigateur Web</b> .....	<b>171</b>	<b>Paramètres d'affichage du projecteur - Menu Affichage .....</b>	<b>207</b>
Options de Contrôle Web .....	173	<b>Paramètres des fonctions du projecteur - Menu Fonctionnement .....</b>	<b>209</b>
<b>Enregistrement de certificats numériques depuis un navigateur Web .....</b>	<b>181</b>	Fonctions disponibles en Mode attente .....	211
<b>Configurer les alertes e-mail réseau du projecteur .....</b>	<b>183</b>	<b>Réglage administrateur du projecteur - Menu Gestion .....</b>	<b>213</b>
Messages d'alerte par e-mail sur projecteur réseau .....	183	Liste des codes d'ID d'événement .....	215
<b>Configurer la surveillance avec SNMP .....</b>	<b>185</b>	<b>Paramètres réseau du projecteur - Menu Réseau .....</b>	<b>216</b>
<b>Utiliser les commandes ESC/VP21 .....</b>	<b>187</b>	Menu Réseau - Menu Réglages réseau .....	217
Liste de commandes ESC/VP21 .....	187	Menu Réseau - Menu Réseau sans fil .....	219
Câblage .....	187	Menu Réseau - Menu Réseau avec fil .....	221
<b>Prise en charge de PLink .....</b>	<b>188</b>	Menu Réseau - Menu Notif. courrier .....	222
<b>Support Crestron Connected .....</b>	<b>189</b>	Menu Réseau - Menu Contrôle Projecteur .....	222
Configurer la prise en charge Crestron Connected .....	189	Menu Réseau - Paramètres Projection réseau .....	225
<b>Utilisation du projecteur avec l'API Web .....</b>	<b>191</b>	<b>Affichage des informations du projecteur - Menu Information ...</b>	<b>227</b>
Activation de l'API Web .....	191	<b>Paramètres de mémoire de qualité d'image - Menu Mémoire ....</b>	<b>228</b>
<b>Configurer les programmations d'événements du projecteur ....</b>	<b>192</b>	<b>Paramètres de configuration du projecteur - Menu ECO .....</b>	<b>229</b>
<b>Ajuster les paramètres du menu</b> .....	<b>195</b>	<b>Réglages initiaux du projecteur et options de réinitialisation - Menu Paramètres initiaux/tous les paramètres .....</b>	<b>230</b>
<b>Utiliser les menus du projecteur .....</b>	<b>196</b>	<b>Copie des paramètres du menu entre projecteurs (Configuration par lot) .....</b>	<b>232</b>
<b>Utilisation du clavier affiché .....</b>	<b>197</b>	Transfert de réglages depuis une clé USB .....	232
Texte disponible à l'aide du clavier affiché .....	197	Transfert de réglages depuis un ordinateur .....	233
		Notification d'erreur de configuration de lot .....	234

## **Maintenance du projecteur 236**

**Maintenance du projecteur ..... 237**

**Nettoyage de l'objectif .....238**

**Nettoyage du boîtier du projecteur .....239**

**Maintenance du filtre à air et des grilles d'aération ..... 240**

Nettoyage des filtres à air et des grilles d'entrée d'air ..... 240

Remplacement du filtre à air ..... 242

**Mise à jour du firmware ..... 244**

Mise à jour du firmware à l'aide d'un périphérique de stockage USB .....244

Mise à jour du firmware à l'aide d'un ordinateur et d'un câble USB ..... 246

Mise à jour du firmware via le réseau ..... 247

## **Dépannage 249**

**Problèmes de projection .....250**

**État des indicateurs du projecteur .....251**

**Visualisation de l' Affichage d'état ..... 255**

**Résoudre les problèmes relatifs aux images ou au son .....256**

Solutions lorsqu'aucune image n'est visible ..... 256

Solutions lorsque le message « Pas de signal » est affiché ..... 257

Affichage depuis un ordinateur portable Windows ..... 257

Affichage depuis un ordinateur portable Mac ..... 257

Solutions lorsque le message « Non Supporté » est affiché ..... 257

Solutions lorsqu'une image tronquée s'affiche ..... 258

Solutions lorsque l'image contient du bruit ou est statique ..... 258

Solutions lorsque l'image est trouble ou floue ..... 259

Solutions lorsque l'image n'est pas rectangulaire .....259

Solutions lorsque la luminosité ou les couleurs de l'image ne sont pas correctes 260

Solutions lorsque les ajustements automatiques ne sont pas appliqués correctement ..... 260

Solutions lorsque l'empilage simple n'est pas appliqué correctement ..... 261

Solutions lorsque la superposition simple n'est pas appliquée correctement ..... 261

Solutions lorsqu'une image rémanente reste sur l'image projetée .....262

Solutions en cas de problèmes de son ..... 262

Solutions lorsque les noms de fichiers d'image ne s'affichent pas correctement dans PC Free .....262

Solutions lorsque vous ne pouvez pas projeter d'images à l'aide de la fonction PC Free ..... 263

## **Résoudre les problèmes de fonctionnement du projecteur ou de la télécommande ..... 264**

Solutions pour les problèmes de mise sous tension ou de mise hors tension du projecteur ..... 264

Solutions aux problèmes liés à la télécommande .....264

Solutions relatives aux problèmes de mot de passe ..... 265

Solution si le message « La batterie qui sert à mémoriser l'heure est presque déchargée. » apparaît .....265

## **Résolution des problèmes réseau ..... 266**

Solutions lorsque l'authentification sans fil échoue .....266

Solutions lorsque vous ne pouvez pas accéder au projecteur via le Web .....266

Solutions lorsque les alertes e-mail réseau ne sont pas reçues ..... 267

Solutions lorsque l'image est statique lors de la projection réseau ..... 267

Solutions lorsque vous n'arrivez pas à vous connecter avec Miracast .....267

Solutions lorsque l'image ou le son est statique lors de la connexion avec Miracast ..... 268

Solutions lorsqu'il est impossible de réceptionner des images partagées .....268

## **Solutions aux problèmes du mode de lecture de contenu ..... 269**

## **Solutions lorsque la liaison HDMI ne fonctionne pas .....270**

## **Annexe 271**

### **Accessoires en option et consommables .....272**

Écrans ..... 272

Supports ..... 272

Pour la connexion sans fil ..... 272

Périphériques externes .....273

Consommables .....273



<b>Taille de l'écran et distance de projection .....</b>	<b>274</b>
<b>Résolutions d'affichage du moniteur prises en charge .....</b>	<b>282</b>
<b>Spécifications du projecteur .....</b>	<b>283</b>
Spécifications des connecteurs .....	285
<b>Dimensions externes .....</b>	<b>286</b>
<b>Fonctions prises en charge par Epson Projector Content Manager .....</b>	<b>289</b>
<b>Liste des symboles et instructions relatifs à la sécurité .....</b>	<b>290</b>
<b>Informations sur la sécurité laser .....</b>	<b>293</b>
Étiquettes d'avertissement laser .....	293
<b>Avis .....</b>	<b>295</b>
Indication of the manufacturer and the importer in accordance with requirements of EU directive .....	295
Restrictions d'emploi .....	295
À propos des systèmes d'exploitation .....	295
Marques commerciales .....	295
Avis de droit d'auteur .....	296
Attribution du droit d'auteur .....	296

# Symboles utilisés dans ce guide

## Symboles de sécurité

La documentation et le projecteur utilisent des symboles graphiques et des libellés qui indiquent comment utiliser l'appareil en toute sécurité.

Lisez et suivez attentivement les instructions marquées de ces symboles et libellés afin d'éviter de vous blesser ou de provoquer des dégâts.

 <b>Avertissement</b>	Ce symbole indique des informations qui, si elles sont ignorées, peuvent entraîner des blessures corporelles ou même la mort.
 <b>Attention</b>	Ce symbole indique des informations qui, si elles sont ignorées, peuvent entraîner des dommages matériels ou des blessures corporelles, en raison d'une manipulation incorrecte.

## Indications d'informations générales

<b>Attention</b>	Cette étiquette indique les procédures pouvant entraîner des dommages matériels ou des blessures corporelles si vous ne prenez pas toutes les précautions nécessaires.
	Cette étiquette indique des informations supplémentaires qu'il peut être utile de connaître.
[Nom du bouton]	Indique le nom des boutons de la télécommande ou du panneau de commande. Exemple : bouton [Esc]
<b>Nom de menu/paramètre</b>	Indique les noms des menus et des paramètres du projecteur. Exemple : Sélectionnez le menu <b>Image</b> ☛ <b>Image &gt; Mode couleurs</b>
▶▶	Cette étiquette indique des liens vers les pages liées.
☛	Cette étiquette indique le niveau de menu actuel du projecteur.

## ▶▶ Liens connexes

- "Utilisation du manuel pour rechercher des informations" [p.10](#)

- "Obtenir la dernière version des documents" [p.11](#)

Le manuel au format PDF vous permet de rechercher les informations que vous souhaitez par mot-clé ou d'accéder directement à des sections spécifiques à l'aide de signets. Vous pouvez également imprimer uniquement les pages dont vous avez besoin. Cette section explique comment utiliser un manuel en PDF qui a été ouvert avec Adobe Reader X sur votre ordinateur.

## ► Liens connexes

- "Rechercher par mot-clé" [p.10](#)
- "Accéder directement à partir des signets" [p.10](#)
- "Imprimer uniquement les pages dont vous avez besoin" [p.10](#)

- Mac OS : Maintenez la touche de commande enfoncée, puis appuyez sur ←.

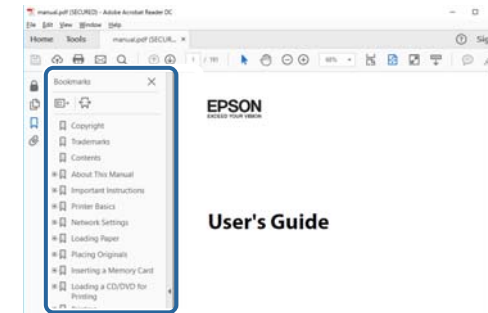

## Rechercher par mot clé

Cliquez sur **Modifier** > **Recherche avancée**. Entrez le mot clé (texte) pour les informations que vous voulez trouver dans la fenêtre de recherche, puis cliquez sur **Rechercher**. Les résultats s'affichent sous forme de liste. Cliquez sur l'un des résultats affichés pour accéder à cette page.

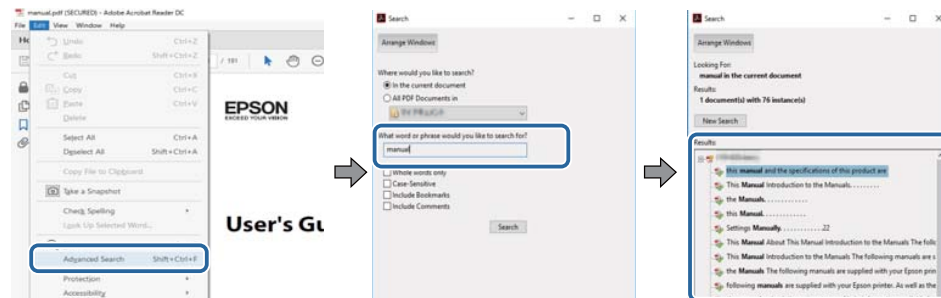

## Imprimer uniquement les pages dont vous avez besoin

Vous pouvez extraire et imprimer uniquement les pages dont vous avez besoin. Cliquez sur **Imprimer** dans le menu **Fichier**, puis indiquez les pages que vous voulez imprimer dans **Pages** sous **Pages à imprimer**.

- Pour indiquer des pages qui se suivent, entrez un trait d'union entre la première page et la dernière page.  
Exemple : 20-25
- Pour indiquer des pages qui ne se suivent pas, séparez les pages par des virgules.  
Exemple : 5, 10, 15

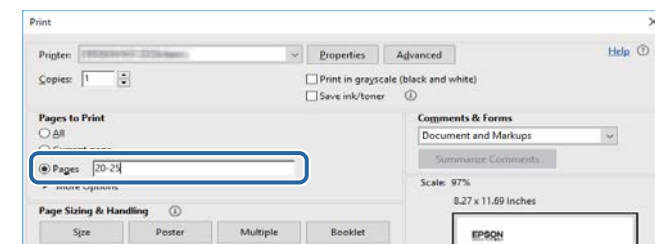

## Accéder directement à partir des signets

Cliquez sur un titre pour accéder à cette page. Cliquez sur + ou > pour visualiser les titres des niveaux inférieurs de cette section. Pour revenir à la page précédente, effectuez l'opération suivante sur votre clavier.

- Windows : Maintenez **Alt** enfoncé puis appuyez sur ←.

Vous pouvez obtenir la dernière version des manuels et des spécifications depuis le site Web Epson.

Visitez [epson.sn](http://epson.sn) et entrez votre nom de modèle.





	EB-L890E/EB-L895E	EB-L790SE/EB-L795SE	EB-L690SE/EB-L695SE	EB-L690E	EB-L890U/EB-L895U	EB-L790U	EB-L790SU	EB-L690U	EB-L690SU/EB-L695SU
Epson Web Control	✓	✓	✓	✓	✓	✓	✓	✓	✓
Notif. courrier	✓	✓	✓	✓	✓	✓	✓	✓	✓
SNMP	✓	✓	✓	✓	✓	✓	✓	✓	✓
HTTP sécurisé (HTTPS)	✓	✓	✓	✓	✓	✓	✓	✓	✓
Commandes ESC/VP21	✓	✓	✓	✓	✓	✓	✓	✓	✓
ESC/VP.net (Ver. 2.0)	✓	✓	✓	✓	✓	✓	✓	✓	✓
Web API	✓	✓	✓	✓	✓	✓	✓	✓	✓
PJLink	✓	✓	✓	✓	✓	✓	✓	✓	✓
Crestron Integrated Partner	✓	✓	✓	✓	✓	✓	✓	✓	✓
Extron IP Link	✓	✓	✓	✓	✓	✓	✓	✓	✓
Extron XTP	✓	✓	✓	✓	✓	✓	✓	✓	✓
AMX Device Discovery	✓	✓	✓	✓	✓	✓	✓	✓	✓
Control4 Simple Device Discovery Protocol	✓	✓	✓	✓	✓	✓	✓	✓	✓
IPv6	✓ (Réseau avec fil)	✓ (Réseau avec fil)	✓	✓ (Réseau avec fil)	✓ (Réseau avec fil)	✓ (Réseau avec fil)	✓ (Réseau avec fil)	✓ (Réseau avec fil)	✓ (Réseau avec fil)
Crestron Connected	✓	✓	✓	✓	✓	✓	✓	✓	✓
Emulation 4K	✓	✓	✓	✓	-	-	-	-	-
Mise à jour du firmware via le port USB-A (5V===900mA) (clé USB)	✓	✓	✓	✓	✓	✓	✓	✓	✓
Mise à jour du firmware via le port USB-A (5V===2.0A) (clé USB)	-	-	✓	-	-	-	-	-	-
Mise à jour du firmware (câble USB)	-	-	✓	-	-	-	-	-	-

	EB-L890E/EB-L895E	EB-L790SE/EB-L795SE	EB-L690SE/EB-L695SE	EB-L690E	EB-L890U/EB-L895U	EB-L790U	EB-L790SU	EB-L690U	EB-L690SU/EB-L695SU
Diagn. LAN sans fil	-	-	✓	-	-	-	-	-	-
Réseau local sans fil (lorsque <b>PA simple</b> est réglé sur <b>Off</b> )	✓	✓	-	✓	✓	✓	✓	✓	✓
Réseau local sans fil (lorsque <b>PA simple</b> est réglé sur <b>On</b> )	-	-	✓	-	-	-	-	-	-
Configuration auto	-	-	✓	-	-	-	-	-	-
Util. adresse temporaire	-	-	✓	-	-	-	-	-	-
Système de présentation sans fil (ELPWP20)	✓	✓	-	✓	✓	✓	✓	✓	✓

# Introduction de votre projecteur

Reportez-vous à ces sections pour en découvrir davantage sur les fonctions de votre projecteur et les noms de ses parties.

## ► Liens connexes

- "Caractéristiques du projecteur" [p.17](#)
- "Parties et fonctions du projecteur" [p.19](#)

Le projecteur dispose de ces fonctionnalités spéciales. Consultez ces sections pour plus de détails.

## ► Liens connexes

- "Configuration rapide et facile" [p.17](#)
- "Technologie d'émulation 4K pour projeter encore plus d'informations de façon nette et précise" [p.17](#)
- "Configuration rapide et facile de la projection multiple" [p.17](#)
- "Installation dans une grande variété d'environnements" [p.17](#)
- "Projection sans fil facile" [p.17](#)
- "Respect de l'environnement" [p.18](#)

## Configuration rapide et facile

Vous pouvez facilement effectuer les réglages du projecteur grâce à la technologie NFC.

## Technologie d'émulation 4K pour projeter encore plus d'informations de façon nette et précise

- La haute résolution de la technologie d'émulation 4K vous permet d'afficher plus d'informations qu'en utilisant le WUXGA ou le Full HD.
- La haute luminosité permet d'obtenir des images nettes et claires, même dans des environnements lumineux.
- La bonne reproductibilité des couleurs de la technologie 3LCD vous permet de profiter d'images riches en couleurs.

## Configuration rapide et facile de la projection multiple

- Lorsque vous utilisez plusieurs projecteurs, vous pouvez fixer une caméra externe en option afin de compenser automatiquement les inégalités de

luminosité et de couleur qui se produisent en raison de l'installation et de l'épreuve du temps.

- Epson Projector Professional Tool vous permet de configurer et d'ajuster rapidement et facilement plusieurs projecteurs et d'effectuer une correction géométrique avancée.
- En autorisant les connexions en chaîne, vous pouvez projeter simultanément sans avoir recours à un distributeur.
- En utilisant la fonction de fusion avec une qualité d'image améliorée 4K, vous pouvez créer un grand écran avec une qualité d'image élevée.

## Installation dans une grande variété d'environnements

- Un boîtier léger et compact permet une installation peu encombrante.
- Un zoom de x1,4 ou plus, associé à la possibilité de déplacer l'objectif, vous permet d'éviter les plafonds inégaux et les éclairages lors de l'installation. La valeur du zoom varie en fonction du modèle de projecteur.
- Avec un rapport de projection de 0,5 ou plus, vous pouvez installer le projecteur à une courte distance. Le rapport de projection varie en fonction du modèle du projecteur.

## Projection sans fil facile

- Connectez votre projecteur et votre appareil mobile sans fil à l'aide de la technologie Miracast pour projeter des images.



- Epson iProjection (Windows/Mac) pour projeter jusqu'à quatre images à la fois en divisant l'écran projeté. Vous pouvez projeter des images depuis des ordinateurs sur le réseau ou depuis des smartphones ou des tablettes sur lesquels Epson iProjection est installé.

Consultez le *Guide de fonctionnement Epson iProjection (Windows/Mac)* pour plus de détails.

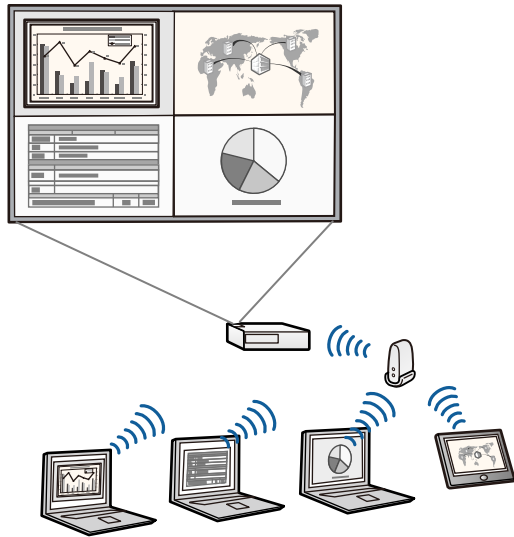

- Lorsque vous projetez des images via un réseau local sans fil, configurez votre projecteur et votre ordinateur pour la projection sans fil.  
En fonction du modèle de votre projecteur, vous devrez peut-être acheter le module LAN sans fil optionnel. Consultez la *Référence rapide* pour obtenir une liste des éléments fournis avec votre projecteur.
- Certains modèles disposent d'un module de réseau sans fil intégré.
- Vous pouvez télécharger le logiciel et les manuels nécessaires sur le site Web suivant :  
[epson.sn](http://epson.sn)

- Epson iProjection (iOS/Android) pour connecter votre projecteur et votre appareil mobile sans fil avec l'application disponible sur App Store ou Google Play.



Les éventuels frais de communication avec App Store ou Google Play sont à la charge du client.

- Epson iProjection (Chromebook) pour connecter votre projecteur et votre appareil Chromebook sans fil avec l'application disponible sur le Chrome Web Store.



Les éventuels frais de communication avec le Chrome Web Store sont à la charge du client.

## » Liens connexes

- "Projection sur réseau câblé" [p.144](#)
- "Projection sur réseau sans fil" [p.148](#)
- "Projection sur réseau sans fil depuis un appareil mobile (Miracast)" [p.159](#)
- "Liste des fonctions" [p.12](#)

## Respect de l'environnement

- Nous avons utilisé des produits moulés en pâte à papier pour les matériaux de rembourrage (ou les matériaux d'emballage de rembourrage) et des plastiques recyclés pour une partie du corps du projecteur.
- Nous visons à réduire l'impact sur l'environnement grâce à des fonctions de réduction de la consommation d'énergie.
- Équipé d'un filtre à air qui n'a pas besoin d'être remplacé pendant une longue période.

Les parties du projecteur et leurs fonctions sont détaillées dans les sections suivantes.

Sauf mention contraire, toutes les fonctions décrites dans ce guide sont accompagnées d'illustrations du modèle EB-L890E.

La forme de la pièce du projecteur peut varier en fonction du modèle de votre projecteur.



Retirez le film protecteur du projecteur avant de l'utiliser pour la première fois.

## ► Liens connexes

- "Parties du projecteur - Avant/Haut" [p.19](#)
- "Parties du projecteur - Arrière" [p.20](#)
- "Parties du projecteur - Dessous" [p.21](#)
- "Parties du projecteur - Ports d'interface" [p.22](#)
- "Parties du projecteur - Panneau de commande" [p.23](#)
- "Parties du projecteur - Télécommande" [p.24](#)

## Parties du projecteur - Avant/Haut

EB-L890E/EB-L895E/EB-L690E/EB-L890U/EB-L895U/EB-L790U/EB-L690U

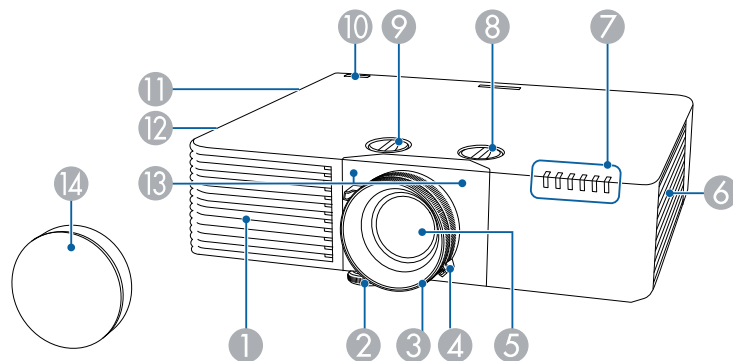

EB-L790SE/EB-L795SE/EB-L790SU/EB-L690SU/EB-L695SU

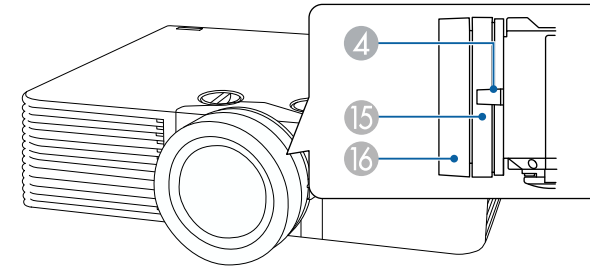

EB-L690SE/EB-L695SE

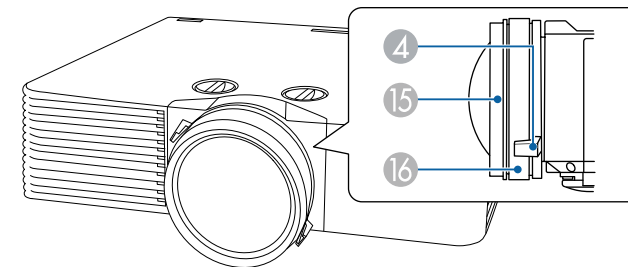

Nom	Fonction
① Grille d'entrée d'air	L'air utilisé pour refroidir l'intérieur du projecteur entre par cette ouverture.
② Pied avant réglable	En cas d'installation sur une surface (un bureau par exemple), déployez le pied pour régler la position de l'image.
③ Bague de mise au point	Permet de régler la mise au point de l'image.
④ Bague de zoom	Permet de régler la taille de l'image.
⑤ Objectif	Les images sont projetées d'ici.
⑥ Grille d'entrée d'air (filtre à air)	L'air utilisé pour refroidir l'intérieur du projecteur entre par cette ouverture.

Nom	Fonction
7	Indicateurs Indique l'état du projecteur.
8	Décalage vertical de l'objectif : molette Tournez la molette pour déplacer la position de l'image projetée vers le haut ou vers le bas.
9	Décalage horizontal de l'objectif : molette Tournez la molette pour déplacer la position de l'image projetée vers la gauche ou vers la droite.
10	Récepteur à distance Reçoit les signaux de la télécommande.
11	Haut-parleur Émet l'audio.
12	Grille de sortie d'air Grille de ventilation permettant de refroidir l'intérieur du projecteur.  <div style="border: 1px solid black; padding: 5px; margin: 10px 0;"> <p><b>⚠ Attention</b></p> <p>Pendant la projection, n'approchez pas votre visage ou vos mains de la grille de sortie d'air et ne placez pas d'objets pouvant être déformés ou endommagés par la chaleur. L'air chaud provenant de la grille de sortie d'air peut provoquer des brûlures, des déformations ou des accidents.</p> </div>
13	Récepteur à distance Reçoit les signaux de la télécommande.
14	Cache objectif Fixez-le quand vous n'utilisez pas le projecteur, de manière à protéger l'objectif.
15	Bague de mise au point (centre) Règle la mise au point du centre de l'image.
16	Bague de mise au point (coins) Règle la mise au point des coins de l'image.

► **Liens connexes**

- "Redimensionnement de l'image à l'aide de la bague de zoom" [p.76](#)
- "Mise au point de l'image à l'aide de la bague de mise au point" [p.77](#)
- "Mise au point de l'image à l'aide de la bague de mise au point (Centre/Coins)" [p.78](#)

- "Fixation et retrait du couvercle du câble" [p.43](#)
- "Réglage de la position de l'image à l'aide du décalage objectif" [p.59](#)
- "État des indicateurs du projecteur" [p.251](#)
- "Fonctionnement de la télécommande" [p.45](#)
- "Maintenance du filtre à air et des grilles d'aération" [p.240](#)

## Parties du projecteur - Arrière

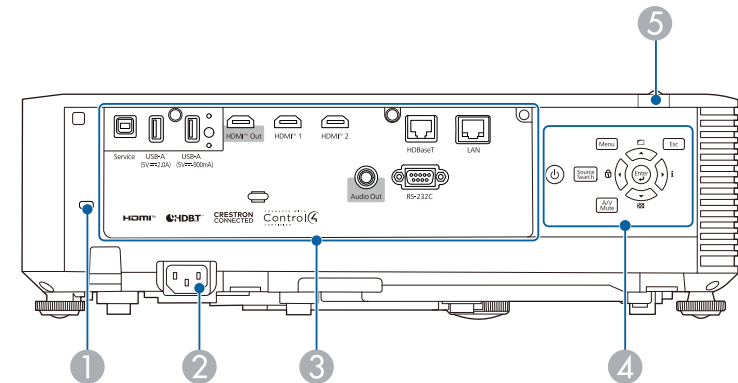

Nom	Fonction
1	Fente pour système de sécurité La fente pour système de sécurité est compatible avec le système Microsaver Security System fabriqué par Kensington.
2	Prise d'alimentation Permet de brancher le cordon d'alimentation au projecteur.
3	Ports d'interface Permettent de connecter les câbles pour les périphériques externes.
4	Panneau de commande Actionne le projecteur.
5	Récepteur à distance Reçoit les signaux de la télécommande.

► **Liens connexes**

- "Parties du projecteur - Ports d'interface" [p.22](#)
- "Installer un câble de sécurité" [p.141](#)

## Parties du projecteur - Dessous

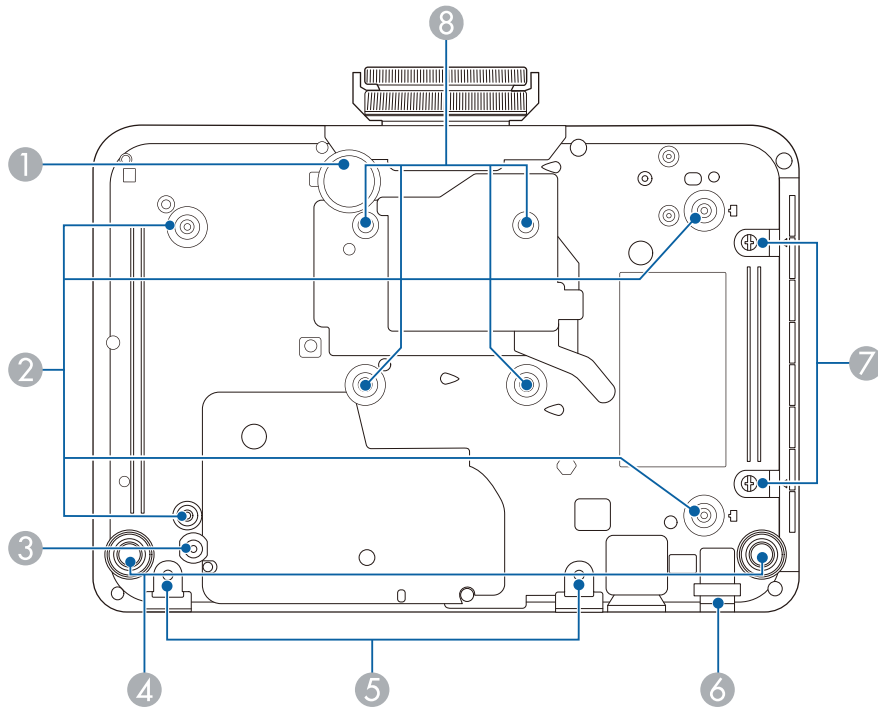

Nom	Fonction
1 Pied avant réglable	En cas d'installation sur une surface (un bureau par exemple), déployez le pied pour régler la position de l'image.

Nom	Fonction
2 Points d'installation de la fixation de plafond (quatre points)	Pour suspendre le projecteur au plafond, installez la fixation de plafond en option ici.
3 Point de fixation du serre-câble	Lorsque vous utilisez le support de plafond en option, fixez ici le mousqueton afin d'attacher le câble de sécurité et d'empêcher le projecteur de tomber du plafond ou du mur.
4 Pied arrière	En cas d'installation sur une surface (un bureau par exemple), tournez ce pied pour le déplier et repliez-le pour ajuster l'inclinaison horizontale.
5 Trous destinés aux vis pour le cache-câbles optionnel	Trous de vis qui permettent de maintenir le cache-câbles optionnel en place
6 Point d'installation pour câble de sécurité	Faites passer un câble de sécurité, disponible dans le commerce, et verrouillez-le.  <div style="border: 1px solid black; padding: 5px; text-align: center;"> <p><b>⚠ Avertissement</b></p> <p>Ne fixez pas le câble de sécurité à ce point.</p> </div>
7 Vis du capot du filtre à air	Vis pour fixer le capot du filtre à air en place.
8 Points d'installation (quatre points)	Pour installer le projecteur sur un mur ou en suspension au plafond, utilisez ces points pour fixer un support disponible dans le commerce et compatible avec la norme d'interface de montage VESA (100 x 100 mm).

► **Liens connexes**

- "Installer un câble de sécurité" [p.141](#)

## Parties du projecteur - Ports d'interface

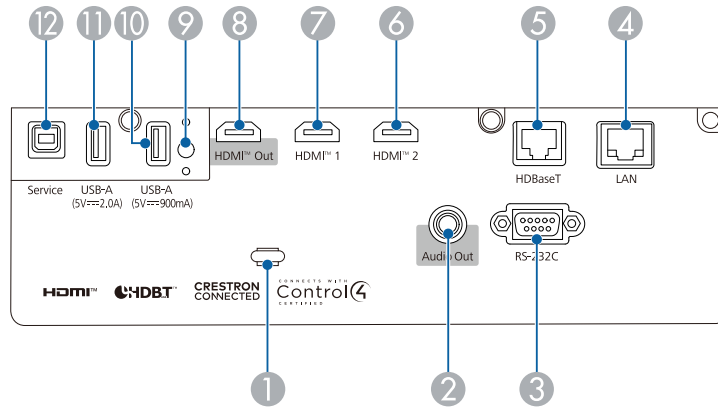

Nom	Fonction
1 Serre-câble	Faites passer ici une attache de câble disponible dans le commerce pour fixer les câbles.
2 Port Audio Out	Émet le son de la source d'entrée actuelle vers un haut-parleur externe.
3 Port RS-232C	Connecte un câble RS-232C pour contrôler le projecteur à partir d'un ordinateur. (Ce port ne doit normalement pas être utilisé.)
4 Port LAN	Permet de brancher un câble LAN en vue de la connexion à un réseau.
5 Port HDBaseT	Permet de brancher un câble LAN à l'émetteur HDBaseT optionnel. Ce port est compatible avec HDCP2.3.
6 Port HDMI2	Reçoit les signaux vidéo d'équipements vidéo compatibles HDMI et d'ordinateurs.
7 Port HDMI1	Ce port est compatible avec HDCP2.3.

Nom	Fonction
8 Port HDMI Out	La connexion d'un câble HDMI sur ce port et sur le port HDMI d'un autre projecteur vous permet de projeter une zone d'image unifiée. Ce port est compatible avec HDCP2.3.
9 Vis de fixation du module LAN sans fil	Fixe le capot du module LAN sans fil. (EB-L690SE/EB-L695SE)
10 Port USB-A (5V===900mA)	Permet de connecter un périphérique USB et de projeter des films ou des images. Utilisez pour connecter la caméra de document en option. Utilisez pour connecter le module réseau sans fil Utilisez pour connecter la caméra externe. Utilisez pour connecter un périphérique de mémoire USB pour enregistrer les fichiers d'erreurs et d'opérations. Aussi utilisé pour effectuer les réglages par lot et la mise à jour du firmware. La méthode de mise à jour du firmware diffère en fonction du modèle de votre projecteur. Pour plus de détails, voir la « Liste des fonctions » dans ce manuel.

 Dans ce guide, les ports USB-A (5V===900mA) et USB-A (5V===2.0A) sont désignés collectivement comme port USB-A.

Nom	Fonction
⑪ Port USB-A (5V===2.0A)	<p>Permet de connecter un périphérique USB et de projeter des films ou des images.</p> <p>Utilisez pour connecter la caméra de document en option.</p> <p>Utilisez pour connecter la caméra externe.</p> <p>Utilisez pour connecter un périphérique de mémoire USB pour enregistrer les fichiers d'erreurs et d'opérations.</p> <p>Aussi utilisé pour effectuer les réglages par lot et la mise à jour du firmware.</p> <p>La méthode de mise à jour du firmware diffère en fonction du modèle de votre projecteur. Pour plus de détails, voir la « Liste des fonctions » dans ce manuel.</p> <div style="border: 1px solid black; padding: 5px; margin-top: 10px;">  <p>Dans ce guide, les ports USB-A (5V===900mA) et USB-A (5V===2.0A) sont désignés collectivement comme port USB-A.</p> </div>
⑫ Port Service	<p>Ce port est utilisé pour les réglages par lot et la mise à jour du firmware. La méthode de mise à jour du firmware diffère en fonction du modèle de votre projecteur. Pour plus de détails, voir la « Liste des fonctions » dans ce manuel.</p>

### ► Liens connexes

- "Liste des fonctions" [p.12](#)
- "Copie des paramètres du menu entre projecteurs (Configuration par lot)" [p.232](#)
- "Mise à jour du firmware" [p.244](#)
- "Utilisation de la caméra externe" [p.135](#)
- "Connecter plusieurs projecteurs du même modèle" [p.41](#)
- "Connexions du projecteur" [p.35](#)
- "Projection sur réseau sans fil" [p.148](#)

## Parties du projecteur - Panneau de commande

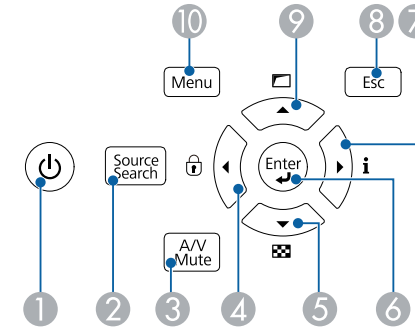

Nom	Fonction
① Bouton d'alimentation (⏻)	Permet d'allumer ou d'éteindre le projecteur.
② Bouton [Source Search]	Permet de passer à la source d'entrée suivante.
③ Bouton [A/V Mute]	Active ou désactive temporairement l'audio et la vidéo.
④ Bouton fléché gauche	Affiche l'écran Blocage fonctionne. Permet de sélectionner des éléments de menu quand le menu du projecteur est affiché.
⑤ Bouton fléché bas	Affiche un motif de test. Permet de sélectionner des éléments de menu quand le menu du projecteur est affiché.
⑥ Bouton [Enter] [↵]	Si le menu du projecteur est affiché, ce bouton valide la sélection actuelle et accède au niveau suivant.
⑦ Bouton fléché droite	Affiche l'écran Information. Permet de sélectionner des éléments de menu quand le menu du projecteur est affiché.



Nom	Fonction
8 Bouton [Esc]	Arrête la fonction en cours. Revient au niveau précédent du menu si le menu du projecteur est affiché.
9 Bouton fléché haut	Affiche l'écran Corr. géométrique. Permet de sélectionner des éléments de menu quand le menu du projecteur est affiché.
10 Bouton [Menu]	Permet d'afficher et de fermer le menu du projecteur.

► Liens connexes

- "Sélection d'une source d'image" [p.79](#)
- "Ajuster les paramètres du menu" [p.195](#)

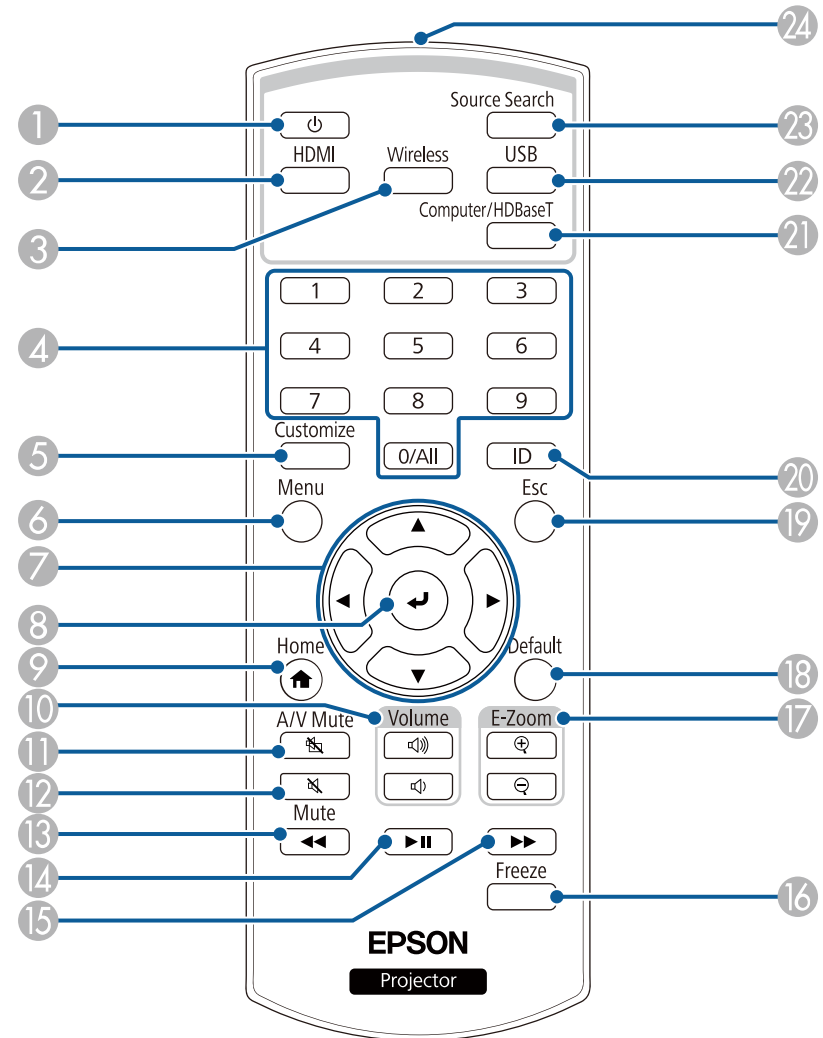
## Parties du projecteur - Télécommande



Nom	Fonction
① Bouton d'alimentation (  )	Permet d'allumer ou d'éteindre le projecteur.
② Bouton [HDMI]	Bascule la source d'image entre les ports HDMI1 et HDMI2.
③ Bouton [Wireless]	Bascule la source de l'image sur l'appareil connecté au réseau.
④ Boutons numériques	Entre des chiffres dans le menu du projecteur.
⑤ Bouton [Customize]	Exécute les paramètres attribués dans le <b>Bouton Personnaliser</b> du menu <b>Gestion</b> du projecteur.
⑥ Bouton [Menu]	Permet d'afficher et de fermer le menu du projecteur.
⑦ Boutons fléchés	Permet de sélectionner des éléments de menu quand le menu du projecteur est affiché.
⑧ Bouton [Enter] [  ]	Si le menu du projecteur est affiché, ce bouton valide la sélection actuelle et accède au niveau suivant.
⑨ Bouton [Home]	Affiche et ferme l'écran d'Home.
⑩ Boutons [Volume] haut et bas	Permettent de régler le volume du haut-parleur.
⑪ Bouton [A/V Mute]	Active ou désactive temporairement l'audio et la vidéo.
⑫ Bouton [Mute]	Active ou désactive temporairement l'audio.
⑬ Bouton Retour rapide	Retourne rapidement les images (pour HDMI CEC)
⑭ Bouton Pause/Lecture	Met en pause ou continue la lecture des images. (pour HDMI CEC)
⑮ Bouton Avance rapide	Avance rapidement les images. (pour HDMI CEC)
⑯ Bouton [Freeze]	Met sur pause ou remet en route les images.
⑰ Boutons [E-Zoom] +/-	Permet de redimensionner l'image projetée.
⑱ Bouton [Default]	Pour restaurer le réglage par défaut du paramètre sélectionné.

Nom	Fonction
⑲ Bouton [Esc]	Arrête la fonction en cours. Revient au niveau précédent du menu si le menu du projecteur est affiché.
⑳ Bouton [ID]	Maintenez ce bouton enfoncé et appuyez sur les touches du pavé numérique pour sélectionner l'ID du projecteur que vous souhaitez contrôler à l'aide de la télécommande.
㉑ Bouton [Computer/HDBaseT]	Bascule la source d'image depuis le port d'entrée HDBaseT.
㉒ Bouton [USB]	Sélectionne le port USB-A en tant que source d'image.
㉓ Bouton [Source Search]	Permet de passer à la source d'entrée suivante.
㉔ Émetteur de signaux lumineux	Envoie les signaux de la télécommande.

## ► Liens connexes

- "Sélection d'une source d'image" [p.79](#)
- "Projection en mode lecture de contenu" [p.105](#)
- "Ajuster les paramètres du menu" [p.195](#)
- "Réglages performances (Mode couleurs)" [p.83](#)
- "Format d'image" [p.81](#)
- "Zoomer les Images (E-Zoom)" [p.115](#)
- "Désactiver l'image et le son temporairement" [p.112](#)
- "Projection simultanée de deux images" [p.97](#)
- "Écran d'accueil" [p.48](#)
- "Arrêter temporairement l'action vidéo" [p.113](#)
- "Contrôle du volume à l'aide des boutons de volume" [p.95](#)

# Configuration du projecteur

Suivez les instructions de ces sections pour configurer votre projecteur.

## ► Liens connexes

- "Emplacement du projecteur" [p.27](#)
- "Installer le câble de sécurité" [p.32](#)
- "Connexions du projecteur" [p.35](#)
- "Connecter plusieurs projecteurs du même modèle" [p.41](#)
- "Fixation et retrait du couvercle du câble" [p.43](#)
- "Installation des piles dans la télécommande" [p.44](#)

Vous pouvez placer le projecteur sur quasiment n'importe quelle surface plate pour projeter une image.

Vous pouvez également suspendre le projecteur au plafond si vous souhaitez l'utiliser à un emplacement fixe. Pour suspendre le projecteur au plafond, installez la fixation de plafond optionnelle.

Vous pouvez également utiliser un support de montage disponible dans le commerce et compatible avec la norme d'interface de montage VESA (100 x 100 mm).

Le projecteur peut être installé sous des angles différents. Il n'y a aucune limite verticale ou horizontale à la façon d'installer le projecteur.

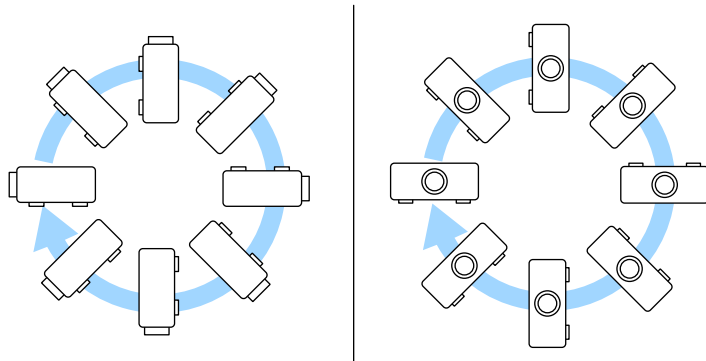

- Laissez suffisamment d'espace autour et en dessous du projecteur pour la ventilation, et ne le placez pas sur ou à côté d'un objet susceptible de bloquer ses grilles de ventilation.
- Placez le projecteur de façon à ce qu'il soit face à l'écran, pas de biais.

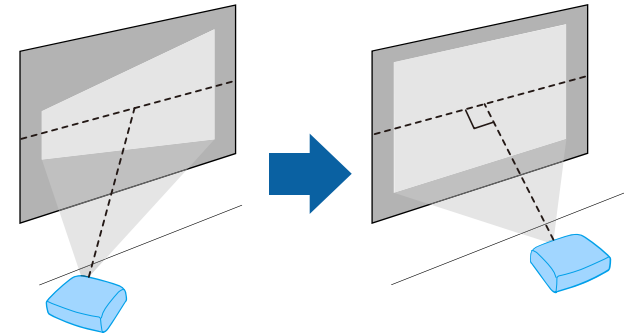

Notez les points suivants lors de la sélection d'un emplacement pour le projecteur :

- Placez le projecteur sur une surface solide et plane, ou installez-le à l'aide d'un support compatible.

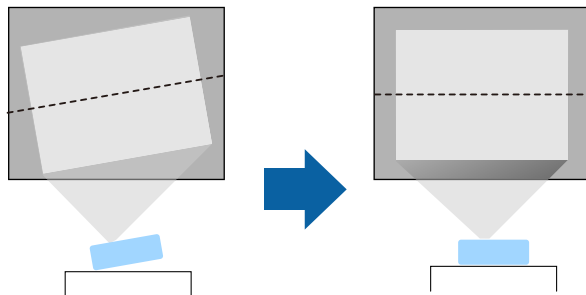

## Avertissement

- Si vous suspendez le projecteur au plafond, vous devez installer une fixation de plafond. Si vous ne placez pas le projecteur correctement, il pourrait tomber et causer des dommages ou blessures.
- N'utilisez pas d'adhésifs sur les points d'installation de la fixation de plafond pour éviter que les vis ne se desserrent, ni de lubrifiants, d'huiles, etc., sur le projecteur, sinon le boîtier du projecteur risque de se craqueler et de tomber, Cela pourrait entraîner des blessures pour les personnes se trouvant sous la fixation de plafond et endommager le projecteur.
- Le fait de ne pas installer le support de plafond et le projecteur peut provoquer la chute du projecteur. Après avoir installé le support Epson spécifique approprié pour votre projecteur, assurez-vous de le fixer à tous les points de fixation au plafond du projecteur. Fixez également le projecteur et les supports en utilisant un câble suffisamment solide pour supporter leur poids.
- N'installez pas le projecteur dans des endroits exposés à une forte humidité ou à la poussière ou dans des endroits exposés à la fumée ou à la vapeur. Cela peut provoquer un incendie ou un choc électrique. Le boîtier du projecteur peut également se détériorer et être endommagé, ce qui pourrait causer la chute du projecteur du support.

### Exemples d'environnements susceptibles de provoquer la chute du projecteur en raison de la détérioration du boîtier

- Endroits exposés à de la fumée excessive ou à des particules d'huile en suspension dans l'air, tels que les usines ou les cuisines.
- Endroits contenant des solvants volatils ou des produits chimiques volatils, tels que les usines ou les laboratoires.
- Endroits où le projecteur pourrait être exposé à des détergents ou à des produits chimiques, tels que les usines ou les cuisines.
- Endroits où des huiles aromatiques sont souvent utilisées, comme les salles de relaxation.
- Près d'appareils qui produisent de la fumée, de l'huile en suspension dans l'air ou de la mousse, tels que lors des événements.
- Emplacements à proximité d'humidificateurs

## Avertissement

- Ne recouvrez pas la grille d'entrée ou les sorties d'air du projecteur. L'obstruction de l'un de ces éléments peut provoquer une élévation de la température interne et provoquer un incendie.
- N'utilisez pas et ne rangez pas le projecteur dans un endroit où il sera exposé à la poussière ou à la saleté. Sinon, la qualité de l'image projetée peut décliner. Si l'objectif ou le filtre à air devient poussiéreux, cela peut entraîner un dysfonctionnement ou un incendie.
- N'installez pas le projecteur sur une surface instable ou dans un emplacement qui n'est pas non conçu pour supporter le poids de l'appareil. Une installation incorrecte risque d'entraîner des blessures ou des détériorations en cas de chute ou de basculement du projecteur.
- Lors de l'installation du projecteur en hauteur, prenez des mesures pour empêcher le projecteur de tomber. Vous pouvez notamment utiliser des câbles pour assurer la sécurité des utilisateurs en cas d'urgence, comme un tremblement de terre, et éviter les accidents. Une installation incorrecte risque d'entraîner des blessures ou des détériorations en cas de chute du projecteur.
- Ne pas installer dans des endroits où le sel pourrait provoquer des dommages, ou dans des endroits exposés à des gaz corrosifs comme le gaz sulfurique provenant de sources chaudes. Sinon, la corrosion pourrait provoquer la chute du projecteur. Cela pourrait également entraîner un dysfonctionnement du projecteur.

## Attention

- Si vous utilisez le projecteur à des altitudes supérieures à 1 500 m, réglez le **Mode haute alt.** sur **On** dans le menu **Installation** du projecteur pour vous assurer que la température interne du projecteur est régulée correctement.
- Évitez d'installer le projecteur dans un local très humide ou poussiéreux, ou dans un local exposé à la fumée d'un feu ou à de la fumée de tabac.

## » Liens connexes

- "Remarques sur le transport" [p.29](#)
- "Options de configuration et d'installation du projecteur" [p.29](#)
- "Distance de projection" [p.31](#)
- "Forme de l'image" [p.62](#)

## Remarques sur le transport

Le projecteur comprend de nombreuses pièces en verre et des composants de haute précision. Pour éviter tout dommage résultant de chocs lors du transport, manipulez le projecteur comme suit:

- Retirez tout équipement connecté au projecteur.
- Positionnez l'objectif près du centre de la plage de réglage du décalage de l'objectif en tournant les molettes de décalage vertical et horizontal de l'objectif.
- Fixez le cache de l'objectif fourni avec le projecteur.
- Lorsque vous transportez le projecteur sur une longue distance ou en tant que bagage enregistré, placez-le dans une boîte résistante avec un rembourrage autour et marquez la boîte "Fragile".
- Lorsque vous expédiez le projecteur pour réparation, placez-le, si possible, dans son emballage d'origine ou utilisez des matériaux équivalents avec un rembourrage autour du projecteur. Marquez la boîte "Fragile".



Epson ne pourra être tenu responsable des dommages survenus au cours du transport.

## Options de configuration et d'installation du projecteur

Vous pouvez configurer ou installer votre projecteur comme suit :

Avant/Arrière

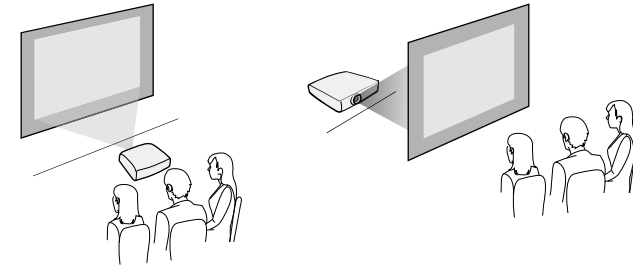

Avant plafond/Arrière plafond

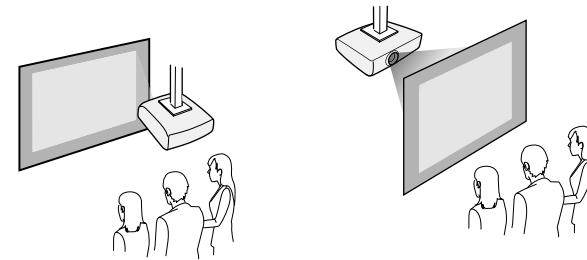

Sélectionnez la bonne option de **Projection** dans le menu **Installation** du projecteur en fonction de la méthode d'installation utilisée. Si nécessaire, activez le paramètre **Touche invers. sens** dans le menu **Installation** du projecteur et ajustez le paramètre **Rotation du menu** dans le menu **Affichage** du projecteur.

### » Liens connexes

- "Précautions d'installation" [p.29](#)
- "Modes de projection" [p.54](#)

## Précautions d'installation

Notez les précautions suivantes lors de l'installation du projecteur.

## Attention

- Si le projecteur est installé de façon inclinée, il doit être installé par des techniciens qualifiés, avec du matériel de montage conçu pour être utilisé avec ce projecteur.
- Installez correctement le projecteur pour l'empêcher de tomber.
- Utilisez des vis M4 (jusqu'à une profondeur de 9 mm) pour fixer les points de montage du matériel de support de plafond du projecteur et le support à quatre points.

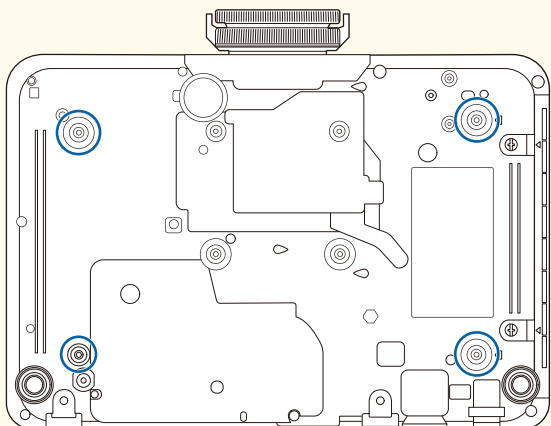

## Espace d'installation

### Attention

Veillez à laisser l'espace suivant autour du projecteur de manière à ne pas obstruer la grille de sortie d'air et la grille d'entrée d'air.

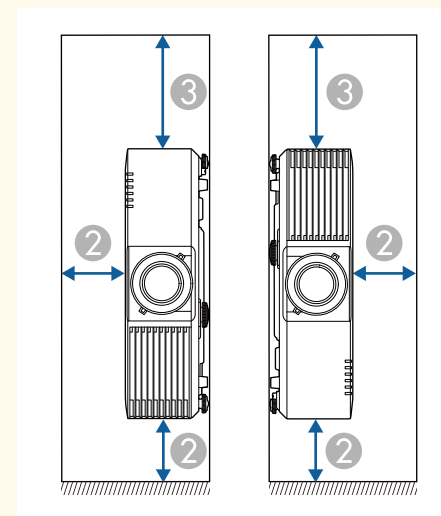
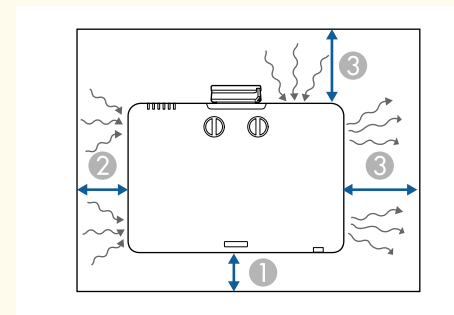

① 10 cm

② 20 cm

③ 40 cm

**Espace d'installation (lors de l'installation de plusieurs projecteurs côte à côte)**

## Attention

- Si vous installez plusieurs projecteurs l'un à côté de l'autre, veillez à ce que l'air chaud provenant de la sortie d'air n'aille pas dans la grille d'entrée d'air d'un autre projecteur.

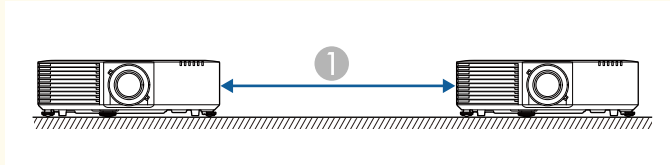

① 150 cm

- Si vous utilisez une séparation, vous pouvez réduire l'espace entre les projecteurs.

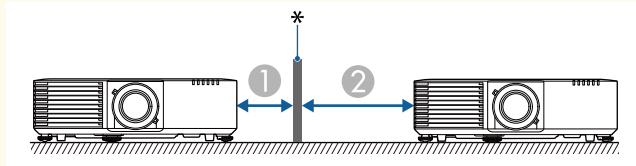

① 20 cm

② 40 cm

\* Séparation

## Distance de projection

La distance entre le projecteur et l'écran détermine la taille approximative de l'image. Plus le projecteur est éloigné de l'écran, plus la taille de l'image augmente, mais cela peut varier en fonction du facteur de zoom, du rapport d'aspect et autres paramètres.

Consultez l'annexe pour obtenir des détails sur la distance nécessaire entre le projecteur et l'écran en fonction de la taille de l'image projetée.

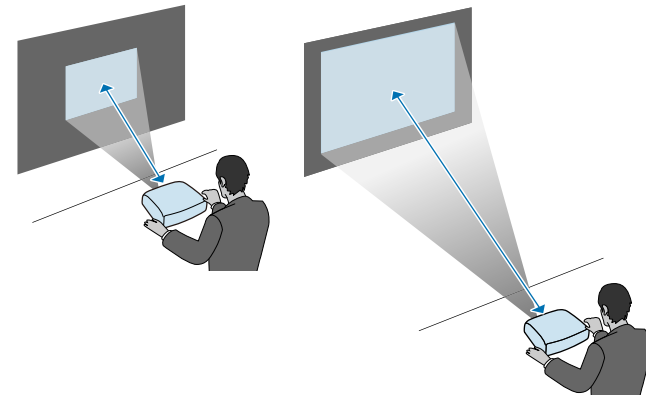

### ► Liens connexes

- "Taille de l'écran et distance de projection" [p.274](#)

Vous pouvez également installer le câble de sécurité pour éviter que le projecteur ne tombe du plafond.

## **Avertissement**

Veillez à utiliser le câble de sécurité fourni avec le support de plafond Epson. Le câble de sécurité est disponible en tant que jeu de câbles de sécurité ELPWR01 en option.

## **Attention**

Lorsque vous placez le projecteur à l'envers, veillez à placer un chiffon ou un autre matériau rembourré sous le projecteur pour protéger l'objectif. (EB-L790SE/EB-L795SE/EB-L690SE/EB-L695SE/EB-L790SU/EB-L690SU/EB-L695SU)

## ► Liens connexes

- "Lors de l'utilisation du support plafond ELPMB22" [p.32](#)
- "Lors de l'utilisation du support plafond ELPMB30" [p.33](#)

## Lors de l'utilisation du support plafond ELPMB22

Vous pouvez fixer un câble de sécurité à votre projecteur pour une sécurité accrue, comme indiqué.

Avant de commencer, assurez-vous que vous avez fermement installé le support plafond ELPMB22 sur le projecteur et que les éléments suivants sont inclus dans le jeu de câbles de sécurité :

- Câble de sécurité × 1
- Mousqueton × 2
- Serre-câble × 1
- Vis de fixation (M4 × 10 mm) × 1



Pour plus de détails sur l'installation du ELPMB22, consultez *Fixation au plafond ELPMB22/ELPMB23 Guide de l'utilisateur*.

- 1** Fixez un mousqueton au trou du support plafond et serrez le loquet du mousqueton.

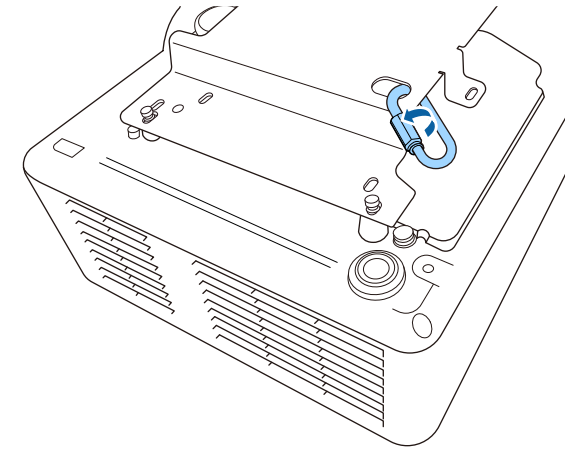

- 2** Fixez le serre-câble à un autre mousqueton, puis utilisez la vis pour fixer le serre-câble au point de fixation du serre-câble sur le projecteur.

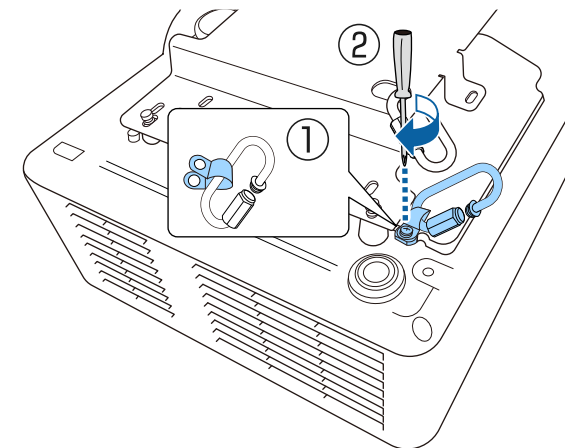

- 3** Enroulez le câble de sécurité à travers le mousqueton sur le support plafond et fixez les deux extrémités au mousqueton du projecteur.

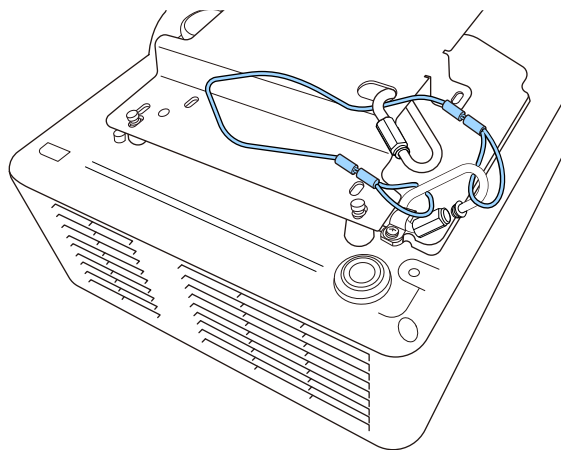

## **⚠ Avertissement**

Ne fixez pas le câble de sécurité au point d'installation pour câble de sécurité.

- 4** Serrez le loquet du mousqueton.

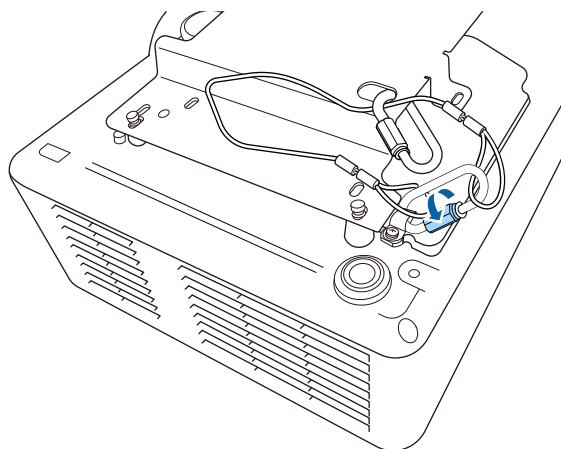

## Lors de l'utilisation du support plafond ELPMB30

Vous pouvez fixer un câble de sécurité à votre projecteur pour une sécurité accrue, comme indiqué.

Avant de commencer, assurez-vous que vous avez fermement installé le support plafond ELPMB30 sur le projecteur et que les éléments suivants sont inclus dans le jeu de câbles de sécurité :

- Câble de sécurité × 1
- Mousqueton × 2 (Un seul mousqueton est utilisé pour l'ELPMB30.)
- Serre-câble × 1
- Vis de fixation (M4 × 10 mm) × 1



Pour plus de détails sur l'installation du ELPMB30, consultez *ELPMB30 Guide de l'utilisateur*.

- 1** Fixez le serre-câble au mousqueton, puis utilisez la vis pour fixer le serre-câble à la vis du point de fixation du serre-câble sur le projecteur.

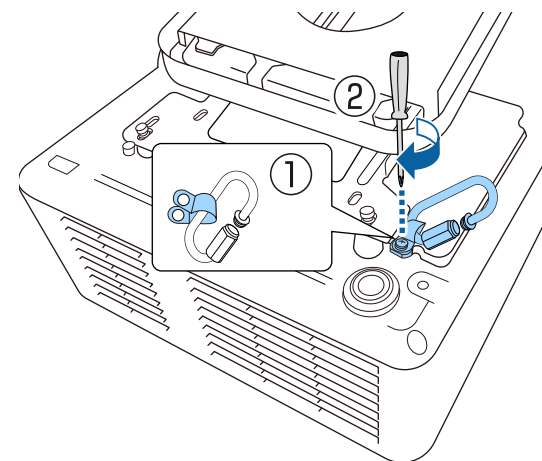

- 2** Enroulez le câble de sécurité à travers le trou sur le support plafond et fixez les deux extrémités au mousqueton.

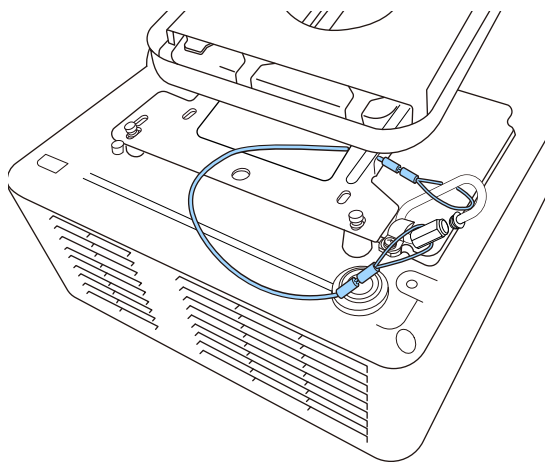

- 3** Serrez le loquet du mousqueton.

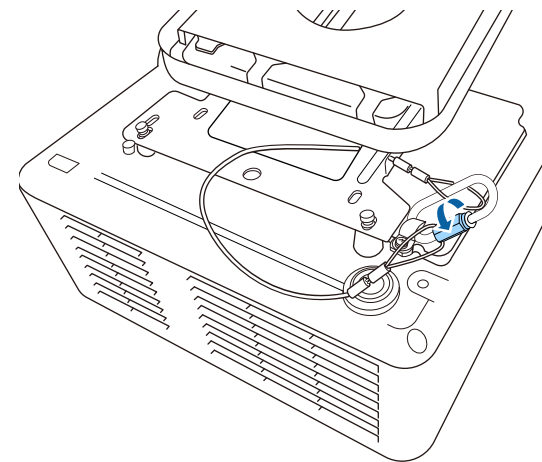

**⚠ Avertissement**

Ne fixez pas le câble de sécurité au point d'installation pour câble de sécurité.

Consultez ces sections pour connecter le projecteur à différentes sources de projection.

## Attention

- Vérifiez la forme et l'orientation des connecteurs sur tous les câbles que vous prévoyez de brancher. Ne forcez pas un connecteur dans un port s'il n'est pas adapté. L'appareil ou le projecteur pourrait être endommagé ou ne pas fonctionner correctement.



Consultez la *Référence rapide* pour obtenir une liste de câbles fournis avec votre projecteur. Achetez des câbles en option ou disponibles dans le commerce si nécessaire.

## ► Liens connexes

- "Connexion à un ordinateur" [p.35](#)
- "Connexion à des sources vidéo" [p.35](#)
- "Connexion à des appareils USB externes" [p.36](#)
- "Connexion à une caméra document" [p.38](#)
- "Connexion à un émetteur HDBaseT" [p.38](#)
- "Connexion à l'unité de base" [p.38](#)
- "Connexion à des appareils externes" [p.39](#)

## Connexion à un ordinateur

Suivez les instructions de ces sections pour connecter un ordinateur au projecteur.

## ► Liens connexes

- "Connexion à un ordinateur pour la vidéo et l'audio HDMI" [p.35](#)

## Connexion à un ordinateur pour la vidéo et l'audio HDMI

Si votre ordinateur dispose d'un port HDMI, vous pouvez le connecter au projecteur à l'aide d'un câble HDMI et envoyer l'audio de l'ordinateur avec l'image projetée.

- 1 Branchez le câble HDMI au port de sortie HDMI de votre ordinateur.
- 2 Branchez l'autre extrémité au port HDMI du projecteur.

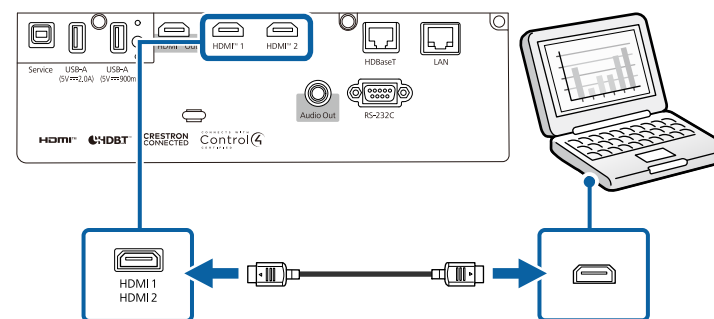

## Connexion à des sources vidéo

Suivez les instructions de ces sections pour connecter des appareils vidéo au projecteur.



- Lorsque vous envoyez des images 18 Gbps telles que 4K 60Hz 4:4:4, utilisez un câble HDMI (premium-haute vitesse). Si vous utilisez un câble incompatible, les images pourraient ne pas s'afficher correctement.
- Si la forme du port de l'appareil que vous souhaitez connecter est inhabituelle, utilisez le câble fourni avec le périphérique ou un câble en option pour le connecter au projecteur.
- Le câble varie selon le signal de sortie provenant de l'équipement vidéo connecté.
- Certains types d'équipement vidéo peuvent envoyer différents types de signaux. Consultez la documentation de l'équipement vidéo pour vérifier quels types de signaux il peut envoyer.
- Si l'audio n'est pas émis correctement, vérifiez les paramètres dans **Périph. sortie audio**.

🔊 E/S de signal > Liaison HDMI > Périph. sortie audio

## ► Liens connexes

- "Connexion à une source vidéo HDMI" [p.36](#)

## Connexion à une source vidéo HDMI

Si votre source vidéo dispose d'un port HDMI, vous pouvez la connecter au projecteur à l'aide d'un câble HDMI et envoyer l'audio de la source de l'image avec l'image projetée.

### Attention

N'allumez pas la source vidéo avant de l'avoir connectée au projecteur. Cela pourrait endommager le projecteur.

- 1 Branchez le câble HDMI au port de sortie HDMI de votre source vidéo.

- 2 Branchez l'autre extrémité au port HDMI du projecteur.

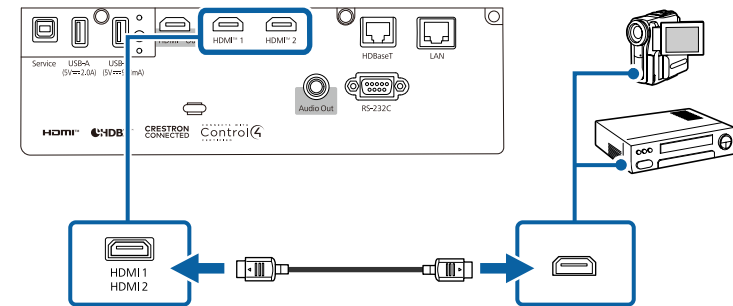

## Connexion à des appareils USB externes

Suivez les instructions de ces sections pour connecter des appareils USB externes au projecteur.

### ► Liens connexes

- "Projection d'appareil USB" [p.36](#)
- "Connexion à un périphérique USB" [p.37](#)
- "Déconnexion d'un appareil USB" [p.37](#)

## Projection d'appareil USB

Vous pouvez projeter des images et autres contenus sans utiliser d'ordinateur ni d'appareil vidéo mais en connectant n'importe lequel de ces appareils à votre projecteur :

- Clé USB
- Appareil photo numérique ou smartphone
- Disque dur USB



- Les appareils photo numériques ou smartphones doivent être des appareils à montage USB, et non des appareils compatibles TWAIN, et doivent être compatibles USB à mémoire de grande capacité.
- Les disques durs USB doivent répondre à ces exigences :
  - Compatible USB à mémoire de grande capacité (les appareils de USB à mémoire de grande capacité ne sont pas tous pris en charge)
  - Formaté en FAT16/32
  - Alimentation par leur propre alimentation CA (les disques durs alimentés par bus ne sont pas recommandés)
  - Format du tableau de partition MBR
  - Évitez d'utiliser des disques durs dotés de plusieurs partitions

Vous pouvez aussi projeter des listes de lecture contenant des images et des vidéos enregistrées sur une clé USB en mode Lecture de contenu.

## ► Liens connexes

- "Projeter une présentation PC Free" [p.100](#)
- "Projection en mode lecture de contenu" [p.105](#)

## Connexion à un périphérique USB

Vous pouvez brancher votre périphérique USB au port USB-A du projecteur et l'utiliser pour projeter des images et autres contenus.

- 1** Si votre appareil USB a été fourni avec un adaptateur d'alimentation, branchez l'appareil sur une prise électrique.

- 2** Connectez le câble USB ou la clé USB au port USB-A du projecteur comme indiqué.

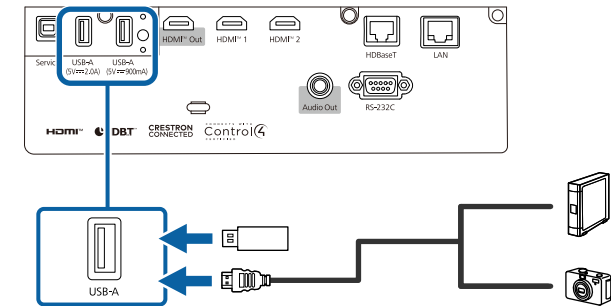

## Attention

- Utilisez le câble USB fourni ou conçu pour une utilisation avec l'appareil.
- Ne branchez pas de concentrateur USB ou de câble USB d'une longueur supérieure à 3 mètres, sinon l'appareil pourrait mal fonctionner.

- 3** Branchez l'autre extrémité à votre appareil, si nécessaire.

## Déconnexion d'un appareil USB

Lorsque vous avez terminé votre projection avec un appareil USB connecté, déconnectez l'appareil du projecteur.

- 1** Éteignez et débranchez l'appareil, si nécessaire.
- 2** Débranchez l'appareil USB du projecteur.

## Connexion à une caméra document

Vous pouvez connecter une caméra document à votre projecteur pour projeter des images visualisées par la caméra.

La méthode de connexion varie en fonction du modèle de votre caméra document Epson. Consultez le manuel relatif à la caméra document pour plus de détails.

## Connexion à un émetteur HDBaseT

Pour envoyer un signal HDMI ou RS-232C sur une longue distance, vous pouvez connecter le projecteur sur un émetteur HDBaseT optionnel avec un câble réseau 100Base-TX. Ceci est utile lorsque vous souhaitez envoyer un signal vers ou contrôler le projecteur depuis un emplacement distant, tel qu'un hall ou un lieu d'événement, car vous pouvez utiliser un câble réseau jusqu'à 100 mètres de long. Pour assurer une transmission correcte des données, utilisez un câble STP de catégorie 5e ou supérieure. Cependant, le fonctionnement n'est pas garanti pour tous les appareils d'entrée/sortie et tous les environnements.



- Pour activer la communication depuis les ports Ethernet et série sur l'émetteur, sélectionnez **On** en tant que réglage de **Commande Communication** dans le menu **Fonctionnement** du projecteur. Activer ce paramètre désactive les ports LAN et RS-232C du projecteur.  
☛ **Fonctionnement > HDBaseT > Commande Communication**
- Si vous avez connecté un émetteur ou un commutateur Extron XTP au port HDBaseT du projecteur, sélectionnez **On** en tant que réglage de **Extron XTP** dans le menu **Fonctionnement** du projecteur.  
☛ **Fonctionnement > HDBaseT > Extron XTP**
- Si vous souhaitez contrôler le projecteur lorsque le projecteur ne projette pas d'image, réglez le paramètre **Mode attente** sur **Normal** dans le menu **Fonctionnement** du projecteur.

### 1 Éteignez le projecteur et l'émetteur HDBaseT.



Assurez-vous que le projecteur et l'émetteur HDBaseT sont éteints quand vous connectez ou débranchez un câble réseau entre les deux appareils.

### 2 Connectez une extrémité du câble réseau au port HDBaseT de l'émetteur.

### 3 Branchez l'autre extrémité au port HDBaseT du projecteur.

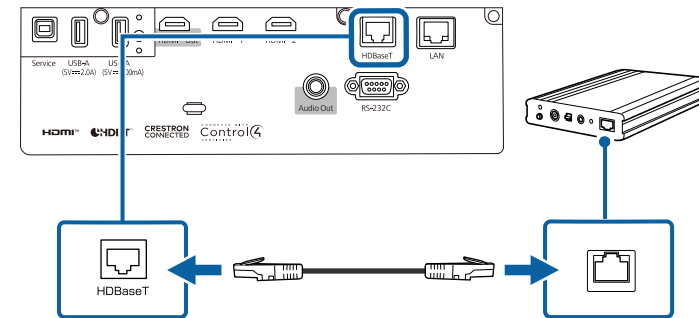

Consultez la documentation fournie avec l'émetteur HDBaseT pour des instructions sur le branchement à votre appareil vidéo ou à votre ordinateur.

### 4 Allumez le projecteur et l'émetteur HDBaseT.

## Connexion à l'unité de base

Vous pouvez utiliser le système de présentation sans fil en option pour projeter via l'unité de base (récepteur). Votre système de présentation sans fil (ELPWP20) comprend une unité de base (ELPBU01) et deux transmetteurs sans fil (ELPWT01). L'utilisation du projecteur avec des transmetteurs sans fil vous

permet de vous connecter aux ordinateurs Windows / Mac via l'unité de base et de projeter facilement vos images.



Consultez l'*ELPWP20 Quick Start Guide* pour plus de détails sur l'installation de l'unité de base.

**1** Connectez le câble HDMI fourni avec votre système de présentation sans fil au HDMI Out port sur l'unité de base.

**2** Branchez l'autre extrémité au port HDMI du projecteur.

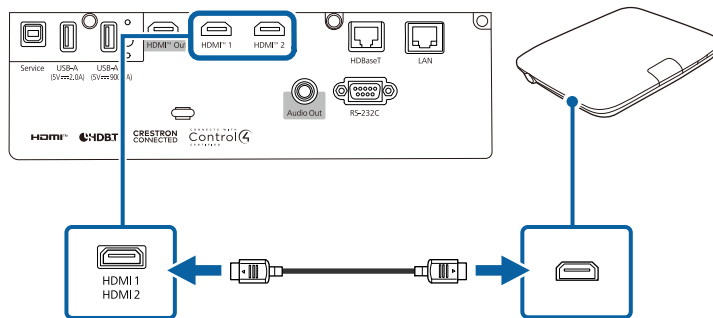

**3** Branchez le transmetteur sans fil sur un port USB de votre ordinateur. Consultez l'*Epson Wireless Presentation System Guide de l'utilisateur* pour plus de détails.

## Connexion à des appareils externes

Suivez les instructions de ces sections pour connecter des appareils externes au projecteur.

### ► Liens connexes

- "Connexion à un moniteur HDMI externe" [p.39](#)
- "Connexion à des haut-parleurs externes" [p.40](#)

## Connexion à un moniteur HDMI externe

Vous pouvez connecter un moniteur HDMI externe au port HDMI Out du projecteur et l'utiliser pour afficher des images à partir de la source d'entrée actuelle.



- Si l'audio du projecteur et du moniteur HDMI n'est pas synchronisé, coupez le son sur le projecteur ou le moniteur HDMI.
- Si l'image de sortie ne s'affiche pas sur le moniteur HDMI, modifiez les paramètres **EDID** dans le menu **E/S de signal** du projecteur pour qu'ils correspondent à la résolution du moniteur HDMI.
- Utilisez un moniteur HDMI qui prend en charge HDCP2.3.
- Le fonctionnement du port de sortie HDMI n'est pas garanti avec tous les moniteurs et autres produits.

**1** Branchez le câble HDMI au port d'entrée HDMI de votre moniteur.

**2** Branchez l'autre extrémité au port HDMI Out du projecteur.

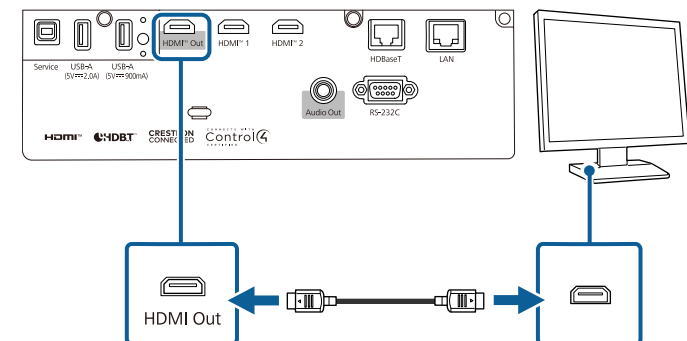

## Connexion à des haut-parleurs externes

Vous pouvez connecter le projecteur à des haut-parleurs externes auto-alimentés. Vous pouvez contrôler le volume avec la télécommande du projecteur.

Pour émettre l'audio depuis les haut-parleurs externes, réglez le paramètre **Périph. sortie audio** sur **Projecteur** dans le menu **E/S de signal** du projecteur. Lorsqu'aucun système audio/vidéo n'est connecté au projecteur, l'audio est émis depuis les haut-parleurs externes même si **Périph. sortie audio** est réglé sur **Système AV**.

☛ **E/S de signal > Liaison HDMI > Périph. sortie audio**



- Si vous voulez émettre l'audio à partir des haut-parleurs externes lorsque le projecteur est éteint, réglez les éléments suivants dans le menu **Fonctionnement** du projecteur :
  - Sélectionnez **Normal** en tant que réglage de **Mode attente**.
  - Sélectionnez **On** en tant que réglage de **Mode Audio attente**.
- Vous pouvez également connecter le projecteur à un amplificateur avec des haut-parleurs.
- Le système de haut-parleurs intégrés du projecteur est désactivé lorsque vous connectez des haut-parleurs externes.

**1** Assurez-vous que votre ordinateur ou votre source vidéo est connecté(e) au projecteur avec les câbles audio et vidéo si nécessaire.

**2** Localisez le câble approprié pour connecter vos haut-parleurs externes, par exemple un câble stéréo mini-jack vers prise à broches ou un autre type de câble ou d'adaptateur.

**3** Connectez une extrémité du câble à vos haut-parleurs externes si nécessaire.

**4** Branchez l'extrémité mini-jack stéréo du câble au port Audio Out de votre projecteur.

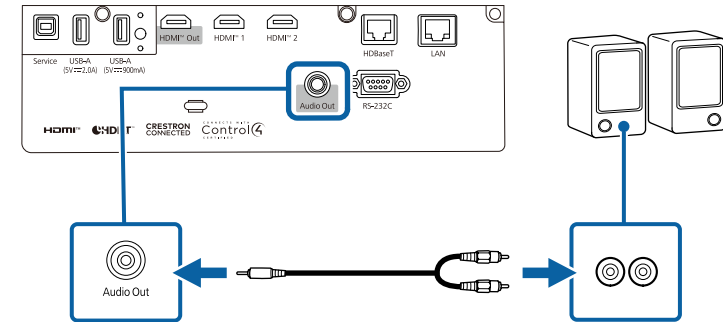

Vous pouvez projeter la même image à partir de plusieurs projecteurs. Vous pouvez connecter plusieurs projecteurs en utilisant l'une des méthodes suivantes : connexion en chaîne ou connexion à un distributeur. Vous pouvez connecter jusqu'à quatre projecteurs avec une connexion en chaîne.

### Attention

Lorsque vous installez les projecteurs, veillez à ce que l'air chaud provenant de la sortie d'air n'aille pas dans la grille d'entrée d'air d'un autre.

### ► Liens connexes

- "Projection de la même image avec une connexion en chaîne" p.41
- "Précautions d'installation" p.29

## Projection de la même image avec une connexion en chaîne

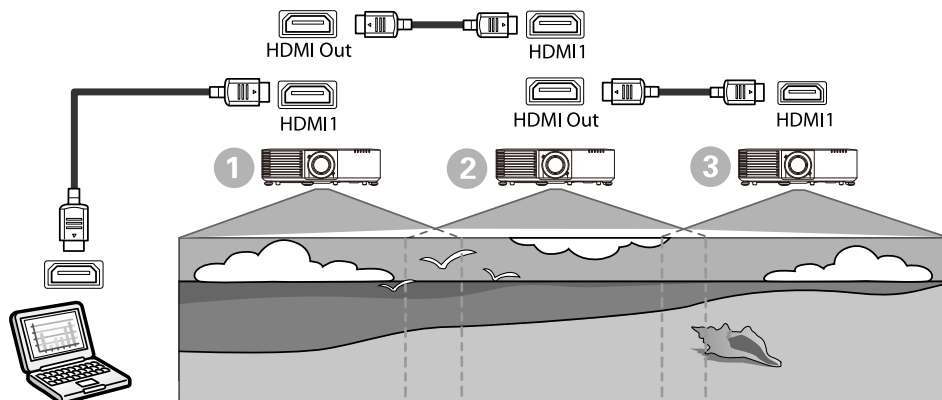

**1** Connectez le projecteur à l'ordinateur avec le câble HDMI, puis connectez le port HDMI1 et le port HDMI Out des projecteurs avec le câble HDMI.



- L'image est émise par le port HDMI Out uniquement lorsque HDMI1 est sélectionné comme source d'image.
- Si vous connectez trois ou quatre projecteurs en chaîne, connectez les projecteurs comme indiqué.

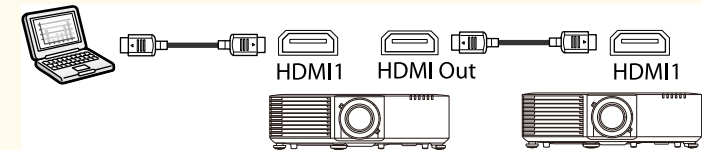

**2** Appuyez sur le bouton [Menu] de la télécommande ou du panneau de commande.

**3** Sélectionnez le paramètre **Mode couleurs** pour **Projection multiple** dans le menu **Image** du projecteur pour tous les projecteurs.

**4** Vérifiez le réglage approprié de **Liaison HDMI** dans le menu **E/S de signal** du projecteur. Pour plus d'informations, consultez la liste des paramètres.

Élément de réglage	1	2	3
		Premier projecteur à connecter à l'appareil	Projecteurs au milieu
Réglage Liaison HDMI	Liaison d'alimentation HDMI Out : On Élément final HDMI Out : Off	Liaison d'alimentation HDMI Out : On Élément final HDMI Out : Off	Liaison d'alimentation HDMI Out : On Élément final HDMI Out : On



Cela peut ne pas fonctionner si cinq projecteurs ou plus sont connectés en chaîne ou si les paramètres ne sont pas correctement réglés.

- 5** Sélectionnez le réglage nécessaire dans le menu **Projection multiple** du projecteur.
- 6** Appuyez sur [Menu] ou [Esc] pour quitter les menus.

► **Liens connexes**

- "Caractéristiques de Projection multiple" [p.123](#)

Lorsque vous suspendez le projecteur au plafond, vous pouvez fixer le couvercle du câble en option pour cacher les câbles connectés.

- 1** Passez une attache de câble disponible dans le commerce à travers le support de câble et attachez les câbles ensemble.

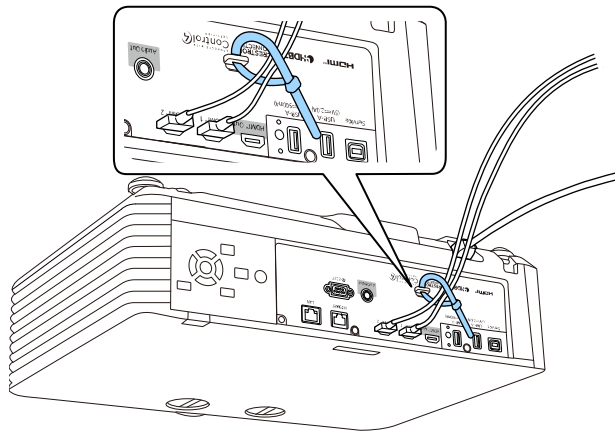

## **⚠ Attention**

N'attachez pas le cordon d'alimentation avec les autres câbles. Sinon, vous risquez un incendie.

- 2** Placez le couvercle du câble sur le projecteur comme indiqué, en guidant les câbles dans l'encoche située à la base du couvercle du câble.

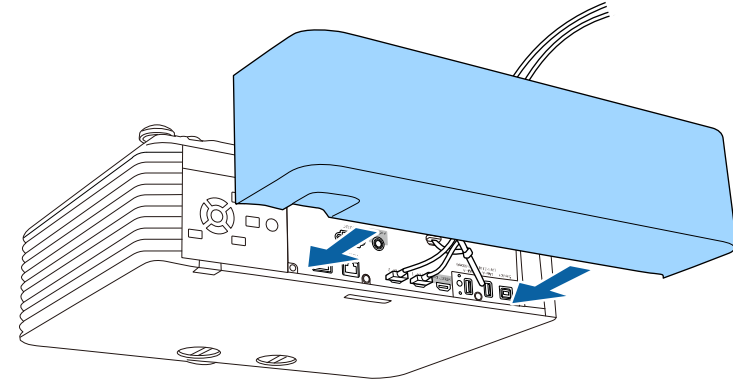

- 3** Serrez les vis du couvercle du câble.

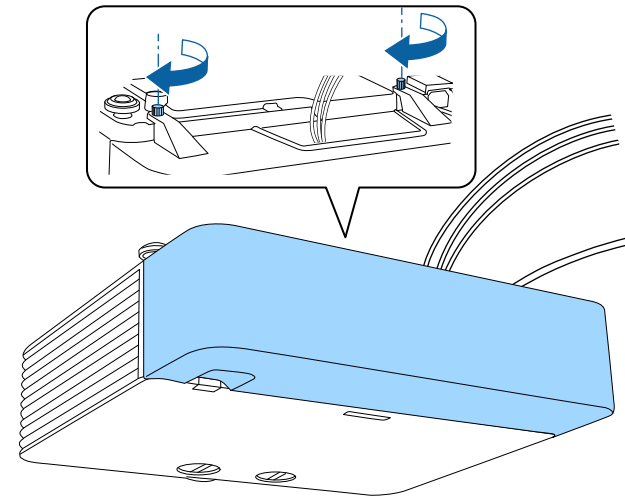

Pour retirer le couvercle, desserrez les vis du couvercle et retirez le couvercle du projecteur.

La télécommande utilise les deux piles AA fournies avec le projecteur.

## Attention

Lisez attentivement les *Consignes de sécurité* avant de manipuler les piles.



Remplacez les piles dès qu'elles sont déchargées. La télécommande utilise deux piles AA au manganèse ou alcalines.

- 1 Retirez le couvercle des piles comme indiqué.

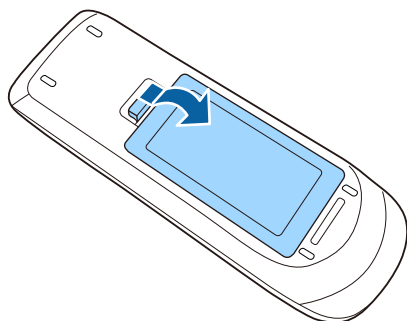

- 2 Retirez les piles usagées si nécessaire.



Mettez au rebut les piles usagées conformément à la réglementation locale.

- 3 Insérez les piles avec les extrémités + et - orientées de la manière indiquée.

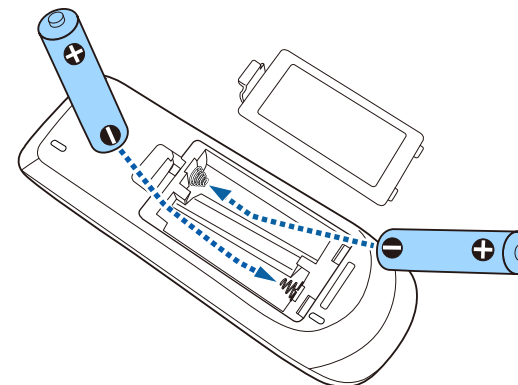

## ⚠ Avertissement

Veillez à installer les nouvelles piles à l'endroit en respectant les signes (+) et (-) marqués sur les piles et à l'intérieur du boîtier. Si les piles ne sont pas utilisées de manière appropriée, elles peuvent exploser ou fuir et provoquer un incendie, des blessures ou endommager le produit.

- 4 Remplacez le couvercle des piles et appuyez dessus jusqu'à ce qu'il se mette en place.

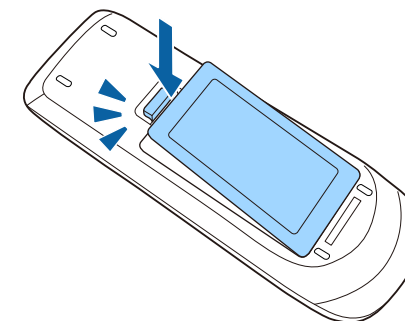

## » Liens connexes

- "Fonctionnement de la télécommande" p.45

## Fonctionnement de la télécommande

La télécommande vous permet de contrôler le projecteur où que vous soyez dans la pièce.

Veillez à orienter la télécommande vers les récepteurs du projecteur en respectant les limites de distance et d'angles répertoriées ici.

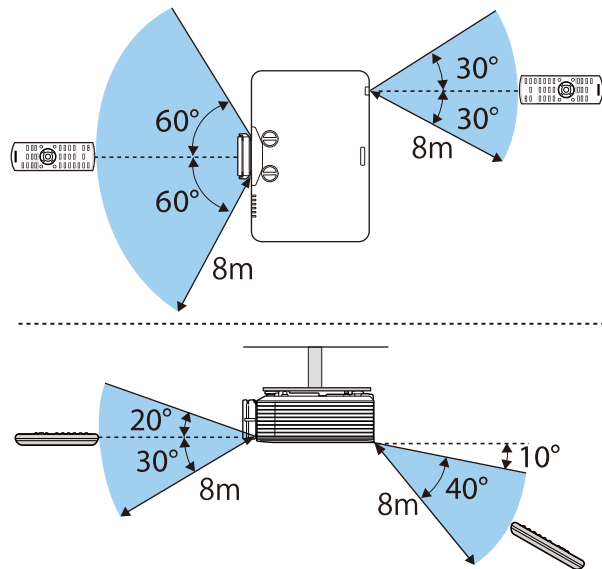

Évitez d'utiliser la télécommande sous un éclairage fluorescent lumineux ou sous la lumière directe du soleil, car le projecteur peut ne pas répondre aux commandes. Si vous ne prévoyez pas d'utiliser la télécommande pendant une longue période, retirez les piles.

# Utilisation des fonctions de base du projecteur

Suivez les instructions de ces sections pour utiliser les fonctions de base de votre projecteur.

## ► Liens connexes

- "Mise sous tension du projecteur" [p.47](#)
- "Mise hors tension du projecteur" [p.50](#)
- "Régler la date et l'heure" [p.51](#)
- "Sélection de la langue pour les menus du projecteur" [p.53](#)
- "Modes de projection" [p.54](#)
- "Réglage du format d'écran" [p.56](#)
- "Réglage de la position de l'image à l'aide du décalage objectif" [p.59](#)
- "Affichage d'une mire" [p.60](#)
- "Réglage de la hauteur de l'image" [p.61](#)
- "Forme de l'image" [p.62](#)
- "Redimensionnement de l'image à l'aide de la bague de zoom" [p.76](#)
- "Mise au point de l'image à l'aide de la bague de mise au point" [p.77](#)
- "Mise au point de l'image à l'aide de la bague de mise au point (Centre/Coins)" [p.78](#)
- "Sélection d'une source d'image" [p.79](#)
- "Format d'image" [p.81](#)
- "Réglages performances (Mode couleurs)" [p.83](#)
- "Activation du réglage automatique de la luminance" [p.85](#)
- "Réglage de la couleur de l'image" [p.86](#)
- "Réglage de la résolution de l'image" [p.90](#)
- "Ajuster la luminosité" [p.92](#)
- "Contrôle du volume à l'aide des boutons de volume" [p.95](#)

Allumez l'ordinateur ou équipement vidéo que vous souhaitez utiliser après avoir allumé le projecteur.

- 1 Connectez l'appareil au projecteur.

## ⚠ Attention

Après avoir connecté l'appareil au projecteur, branchez le cordon d'alimentation.

- 2 Retirez le cache objectif.
- 3 Raccordez le cordon d'alimentation à la prise d'alimentation du projecteur et branchez-le à une prise électrique.

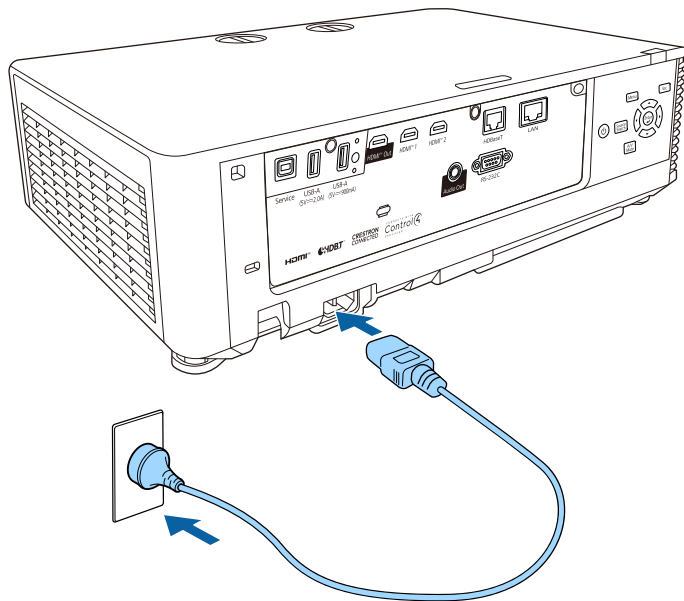

## ⚠ Avertissement

Assurez-vous de connecter à la terre avant de brancher. Quand vous retirez la connexion à la terre, débranchez le cordon d'alimentation et débranchez-le de la terre.

L'indicateur d'alimentation du projecteur passe au bleu. Ceci indique que le projecteur est alimenté, mais qu'il n'est pas encore allumé (il est en mode attente).

- 4 Appuyez sur le bouton d'alimentation du panneau de commande ou de la télécommande pour allumer le projecteur.

Le projecteur émet un bip et le témoin d'état clignote en bleu lors du préchauffage du projecteur. Une fois le projecteur préchauffé, le témoin d'état cesse de clignoter et passe au bleu.



Lorsque **Démarrage rapide** est activé dans le menu **Fonctionnement** du projecteur, ce dernier est prêt à l'emploi en quelques secondes lorsque vous appuyez sur le bouton d'alimentation.

Essayez ce qui suit si vous ne voyez pas d'image projetée.

- Allumez l'ordinateur ou appareil vidéo connecté.
- Si vous utilisez un ordinateur portable, modifiez la sortie de l'écran depuis l'ordinateur.
- Insérez un DVD ou un autre support vidéo, et appuyez sur lecture (si nécessaire).
- Appuyez sur le bouton [Source Search] du panneau de commande ou de la télécommande pour détecter la source.
- Appuyez sur le bouton de la source vidéo de votre choix sur la télécommande.
- Si l'Écran d'accueil est affiché, sélectionnez la source que vous souhaitez projeter.

## Avertissement

- Ne regardez jamais dans l'objectif du projecteur lorsque la source de lumière est allumée. Ceci peut endommager vos yeux et être particulièrement dangereux pour les enfants.
- Lors de la mise sous tension du projecteur à distance avec la télécommande, vérifiez que personne ne regarde dans la direction de l'objectif.
- Pendant la projection, ne bloquez pas la lumière du projecteur avec un livre ou un autre objet. Si la lumière provenant du projecteur est bloquée, la surface sur laquelle la lumière est dirigée devient chaude, ce qui peut le faire fondre, brûler ou déclencher un incendie. L'objectif peut également devenir chaud en raison de la lumière réfléchi, ce qui peut causer le dysfonctionnement du projecteur. Pour arrêter la projection, utilisez la fonction Pause A/V ou éteignez le projecteur.



- Lorsque le paramètre **Aliment. Directe** est réglé sur **On** dans le menu **Fonctionnement** du projecteur, le projecteur s'allume dès que vous le branchez. Veuillez noter que le projecteur s'allume également automatiquement dans des cas tels qu'un rétablissement après une coupure de courant.

 **Fonctionnement > Réglages de fonctionnement > Aliment. Directe**

- Si vous sélectionnez un port spécifique en tant que réglage **Activation auto** dans le menu **Fonctionnement** du projecteur, le projecteur s'allume dès qu'il détecte un signal ou un raccordement de câble depuis ce port.

## » Liens connexes

- "Écran d'accueil" p.48
- "Paramètres des fonctions du projecteur - Menu Fonctionnement" p.209

## Écran d'accueil

La fonction Écran d'accueil vous permet de sélectionner facilement une source d'image et d'accéder à des fonctions utiles. Vous pouvez afficher l'Écran d'accueil en appuyant sur le bouton [Home] de la télécommande.



L'Écran d'accueil est également affiché quand vous allumez le projecteur et si aucun signal n'est en entrée.

Appuyez sur les touches flèches du panneau de commande ou de la télécommande pour sélectionner un élément du menu, puis appuyez sur [Enter].

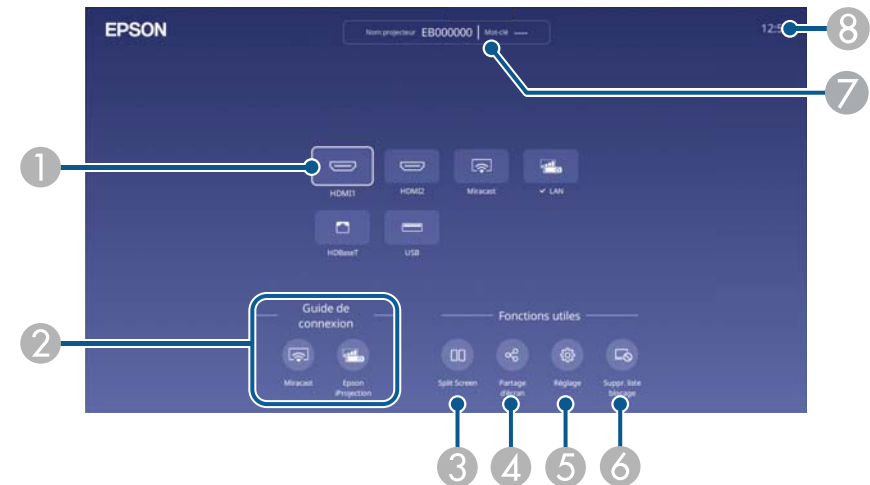

- 1 Sélectionnez la source que vous souhaitez projeter.  
Une coche apparaît à côté de la source d'entrée actuelle.  
Vous pouvez prévisualiser l'image d'entrée actuelle pour la plupart des sources d'entrée sous forme de vignettes (autre que la source d'entrée USB en mode Lecture de contenu).

- 2 Affiche le guide de connexion. Vous pouvez sélectionner les méthodes de connexion sans fil en fonction des appareils que vous utilisez, tels que des smartphones ou des ordinateurs.
- 3 Projette simultanément deux images de sources différentes en divisant l'écran projeté.
- 4 Partage votre image d'écran projetée avec d'autres projecteurs connectés au même réseau.
- 5 Vous permet de sélectionner les paramètres usuels du projecteur suivants (les paramètres peuvent varier selon les autres paramètres sélectionnés) :
  - **Mode couleurs**
  - **Niveau de luminosité**
  - **Volume**
  - **Corr. géométrique** (H/V-Keystone et Quick Corner sont disponibles.)
  - **Aspect**



- Le paramètre **Corr. géométrique** ne s'affiche que lorsque **Corr. géométrique** est réglé sur **H/V-Keystone** or **Quick Corner** dans le menu **Installation** du projecteur
- Le paramètre **Aspect** n'est affiché que lorsque la source sélectionnée est HDMI, HDBaseT, USB ou caméra document USB. (Désactivez le paramètre **Mise à l'échelle** ou réglez le paramètre **Mode mise à échelle** sur **Aff. plein écran** en premier dans le menu **Image** du projecteur.)

- 6 Lorsque **Contrôle d'accès** est réglé sur **On** dans le menu **Projection en réseau** du projecteur, vous pouvez gérer les appareils autorisés à se connecter via Miracast. Si un appareil essaye de se connecter et que vous le bloquez dans l'écran de confirmation, il sera ajouté à la liste de blocage. Pour débloquer des appareils, vous pouvez utiliser cette icône pour annuler les connexions bloquées.
- 7 Affiche le nom du projecteur et le mot de passe du projecteur.
- 8 Affiche l'heure actuelle.



L'écran d'accueil disparaît après 10 minutes d'inactivité.

## ► Liens connexes

- "Paramètres de qualité d'image - Menu Image" [p.198](#)
- "Paramètres d'installation du projecteur - Menu Installation" [p.203](#)
- "Forme de l'image" [p.62](#)
- "Utiliser un code QR pour se connecter à un appareil mobile" [p.156](#)
- "Utiliser les menus du projecteur" [p.196](#)
- "Projection simultanée de deux images" [p.97](#)
- "Partage d'écran" [p.165](#)

Éteignez le projecteur après utilisation.



- Éteignez ce produit lorsque vous ne l'utilisez pas, pour prolonger la durée de vie du projecteur. La durée de vie de la source de lumière dépend du mode sélectionné, des conditions environnementales et de l'utilisation. La luminosité diminue avec le temps.
- Si le paramètre **Calibrage lumière** est réglé sur **Exéc périodiquement** dans le menu **Gestion** du projecteur, le calibrage de la lumière démarre automatiquement si vous éteignez le projecteur avec les conditions suivantes :
  - 100 heures se sont écoulées depuis le dernier calibrage de la lumière
  - Vous avez utilisé le projecteur sans interruption pendant plus de 20 minutes
  - Dans la mesure où le projecteur prend en charge la fonction d'arrêt direct, il peut être éteint directement avec le disjoncteur.

- 1** Appuyez sur le bouton d'alimentation de la télécommande ou du panneau de commande.

Le projecteur affiche un écran de confirmation d'arrêt.

Souhaitez vous éteindre ?

Oui : Presser la touche 

Non: Presser une autre touche

- 2** Appuyez à nouveau sur le bouton. (Pour le laisser allumé, appuyez sur n'importe quel autre bouton.)

Le projecteur bipé deux fois, la source de lumière s'éteint, et le témoin d'état s'éteint.

- 3** Pour transporter ou stocker le projecteur, vérifiez que l'indicateur d'alimentation est bleu (mais non clignotant) et que le témoin d'état est éteint, puis débranchez le cordon d'alimentation.

- 4** Attachez le cache objectif.

Vous pouvez régler la date et l'heure du projecteur.

- 1** Allumez le projecteur.
- 2** Appuyez sur le bouton [Menu] de la télécommande ou du panneau de commande.
- 3** Sélectionnez le paramètre **Gestion** et appuyez sur [Enter].



- 4** Sélectionnez le paramètre **Date & heure** et appuyez sur [Enter].
- 5** Sélectionnez le paramètre **Date & heure** et appuyez sur [Enter].  
Cet écran s'affiche :

[ Date & heure ]	Retour
Date	2010-01-01
Heure	00:00
Décalage horaire (UTC)	+
	00:00
	Valider

- 6** Sélectionnez **Date**, appuyez sur [Enter] et utilisez le clavier qui s'affiche pour saisir la date du jour.
- 7** Sélectionnez **Heure**, appuyez sur [Enter] et utilisez le clavier qui s'affiche pour saisir l'heure actuelle.
- 8** Sélectionnez **Décalage horaire (UTC)**, appuyez sur [Enter] et réglez le décalage horaire par rapport au temps universel coordonné.
- 9** Une fois cela terminé, sélectionnez **Valider** et appuyez sur [Enter].

- 10** Pour activer la fonction d'heure d'été, sélectionnez le paramètre **Heure d'été** et réglez-le sur **On**. Puis sélectionnez les réglages.

[ Réglage de l'heure d'été ]		Retour
Heure d'été	On <input checked="" type="checkbox"/>	^
Réglage de l'heure d'été (min)	0	
Début de l'heure d'été		
Mois	1	
Semaine	1	
Jour semaine	Lun	
Heure	00:00	
Fin de l'heure d'été		
Mois	1	
Semaine	1	
Jour semaine	Lun	
Heure	00:00	
		Valider

- 11** Une fois cela terminé, sélectionnez **Valider** et appuyez sur [Enter].

- 12** Pour mettre à jour l'heure automatiquement avec un serveur de temps Internet, sélectionnez le paramètre **Heure d'Internet** et réglez-le sur **On**. Puis sélectionnez les réglages.

[ Heure d'Internet ]		Retour
Heure d'Internet	On <input checked="" type="checkbox"/>	^
Serveur d'horloge Internet	0.0.0.0	
		Valider

- 13** Une fois cela terminé, sélectionnez **Valider** et appuyez sur [Enter].

- 14** Appuyez sur [Menu] ou [Esc] pour quitter les menus.

Si vous souhaitez afficher les menus et messages du projecteur dans une autre langue, vous pouvez modifier les paramètres de **Langue**.

- 1** Allumez le projecteur.
- 2** Appuyez sur le bouton [Menu] de la télécommande ou du panneau de commande.
- 3** Sélectionnez le paramètre **Gestion** et appuyez sur [Enter].

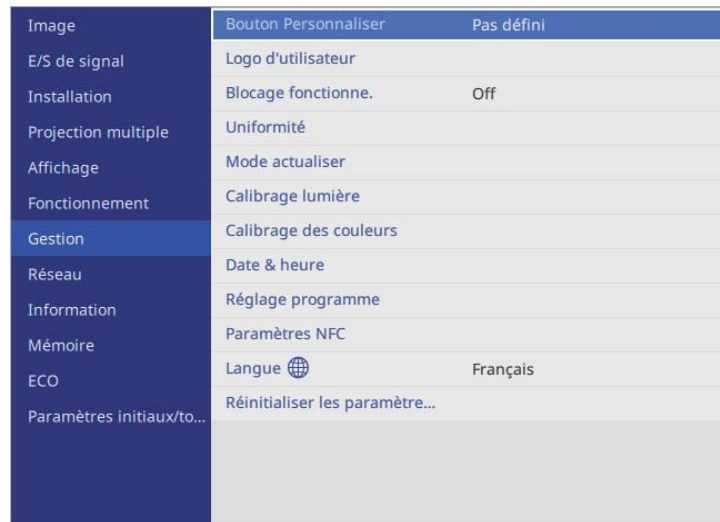



Image	Bouton Personnaliser	Pas défini
E/S de signal	Logo d'utilisateur	
Installation	Blocage fonctionne.	Off
Projection multiple	Uniformité	
Affichage	Mode actualiser	
Fonctionnement	Calibrage lumière	
<b>Gestion</b>	Calibrage des couleurs	
Réseau	Date & heure	
Information	Réglage programme	
Mémoire	Paramètres NFC	
ECO	Langue 	Français
Paramètres initiaux/to...	Réinitialiser les paramètre...	

- 4** Sélectionnez le paramètre **Langue** et appuyez sur [Enter].
- 5** Sélectionnez la langue que vous souhaitez utiliser et appuyez sur [Enter].
- 6** Appuyez sur [Menu] ou [Esc] pour quitter les menus.

Selon la façon dont vous avez placé le projecteur, il se peut que vous ayez à modifier le mode de projection pour que vos images soient projetées correctement.

- **Avant** vous permet de projeter à partir d'une table positionnée en face de l'écran.
- **Avant/Plafond** retourne l'image de haut en bas pour une projection à l'envers à partir d'un plafond ou d'un montage mural.
- **Arrière** retourne l'image horizontalement pour une rétroprojection derrière un écran translucide.
- **Arrière/Plafond** retourne l'image de haut en bas et horizontalement pour une projection à partir d'un plafond ou d'un support mural et derrière un écran translucide.

#### ► Liens connexes

- "Modifier le mode de projection à l'aide de la télécommande" [p.54](#)
- "Modifier le mode de projection à l'aide des menus" [p.54](#)
- "Options de configuration et d'installation du projecteur" [p.29](#)

---

## Modifier le mode de projection à l'aide de la télécommande

Vous pouvez modifier le mode de projection pour retourner l'image de haut en bas.

- 1** Allumez le projecteur et affichez une image.

- 2** Maintenez le bouton [A/V Mute] de la télécommande enfoncé pendant 5 secondes.

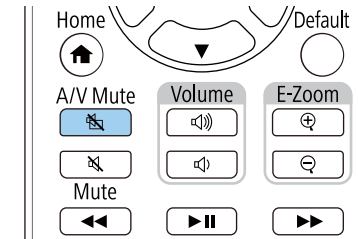

L'image disparaît brièvement et réapparaît retournée de haut en bas.

- 3** Pour faire repasser la projection au mode normal, maintenez à nouveau le bouton [A/V Mute] appuyé pendant 5 secondes.

---

## Modifier le mode de projection à l'aide des menus

Vous pouvez modifier le mode de projection de manière à retourner l'image de haut en bas et/ou de gauche à droite à l'aide des menus du projecteur.

- 1** Allumez le projecteur et affichez une image.

**2** Appuyez sur le bouton [Menu] de la télécommande ou du panneau de commande.

**3** Sélectionnez le menu **Installation** et appuyez sur [Enter].

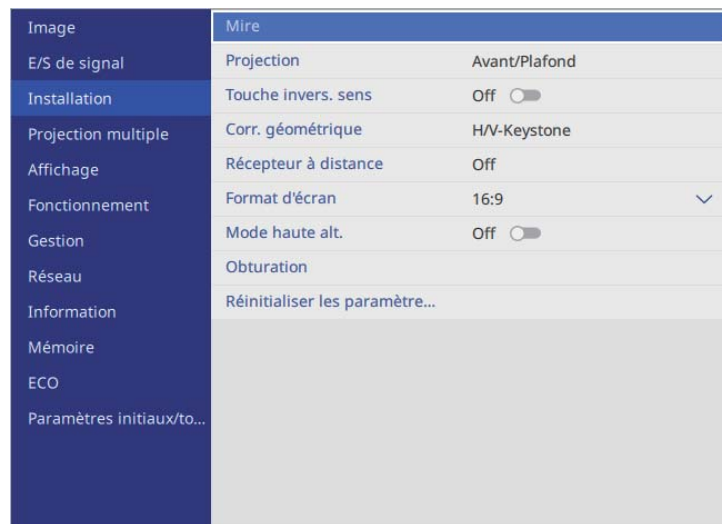

**4** Sélectionnez **Projection** et appuyez sur [Enter].

**5** Sélectionnez un mode de projection et appuyez sur [Enter].

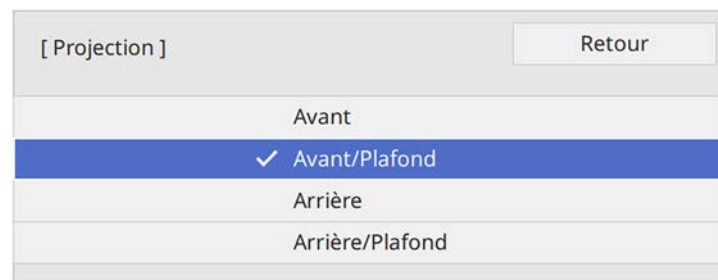

**6** Appuyez sur [Menu] ou [Esc] pour quitter les menus.

Vous pouvez utiliser le réglage **Format d'écran** pour faire correspondre aux proportions de l'image affichée pour l'écran que vous utilisez.



- Vous ne pouvez pas modifier le paramètre **Format d'écran** lorsque le paramètre **Lecture de contenu** est réglé sur **On** dans le menu **Fonctionnement** du projecteur.
- Si vous modifiez le réglage **Format d'écran**, les réglages **Corr. géométrique** sont réinitialisés.

- 1** Allumez le projecteur et affichez une image.
- 2** Appuyez sur le bouton [Menu] de la télécommande ou du panneau de commande.
- 3** Sélectionnez le menu **Installation** et appuyez sur [Enter].

Image	Mire
E/S de signal	Projection Avant/Plafond
Installation	Touche invers. sens Off <input type="checkbox"/>
Projection multiple	Corr. géométrique H/V-Keystone
Affichage	Récepteur à distance Off
Fonctionnement	Format d'écran 16:9 <input type="checkbox"/>
Gestion	Mode haute alt. Off <input type="checkbox"/>
Réseau	Obturation
Information	Réinitialiser les paramètre...
Mémoire	
ECO	
Paramètres initiaux/to...	

- 4** Sélectionnez le paramètre **Format d'écran** et appuyez sur [Enter].

- 5** Sélectionnez les proportions de votre écran et appuyez sur [Enter].

[ Format d'écran ]	Retour
4:3	
16:6	
✓ 16:9	
16:10	
21:9	

- 6** Appuyez sur [Menu] pour quitter les menus.



Vous pouvez être amené à redémarrer le projecteur. Suivez les instructions à l'écran.

- 7** Réglez le rapport d'aspect de l'image projetée si nécessaire.



Lorsque le paramètre **Format d'écran** est modifié, les paramètres **EDID** sont automatiquement ajustés.

#### » Liens connexes

- "Réglage de la position de l'image à l'aide de la position à l'écran" [p.57](#)
- "Modification de la position horizontale de l'image à l'aide du décalage d'écran" [p.57](#)

## Réglage de la position de l'image à l'aide de la position à l'écran

Vous pouvez régler la position de l'image en présence de marges entre le bord de l'image et le cadre de l'écran projeté.



Vous ne pouvez pas régler la position à l'écran si le réglage **Format d'écran** est sur **16:10**.

- 1 Allumez le projecteur et affichez une image.
- 2 Appuyez sur le bouton [Menu] de la télécommande ou du panneau de commande.
- 3 Sélectionnez le menu **Installation** et appuyez sur [Enter].

Image	Mire
E/S de signal	Projection Avant/Plafond
Installation	Touche invers. sens Off <input type="checkbox"/>
Projection multiple	Corr. géométrique H/V-Keystone
Affichage	Récepteur à distance Off
Fonctionnement	Format d'écran 16:9 <input type="checkbox"/>
Gestion	Mode haute alt. Off <input type="checkbox"/>
Réseau	Obturation
Information	Réinitialiser les paramètres...
Mémoire	
ECO	
Paramètres initiaux/to...	

- 4 Sélectionnez le paramètre **Position à l'écran** et appuyez sur [Enter].

- 5 Utilisez les boutons fléchés sur le panneau de commande ou la télécommande pour ajuster la position de l'image.

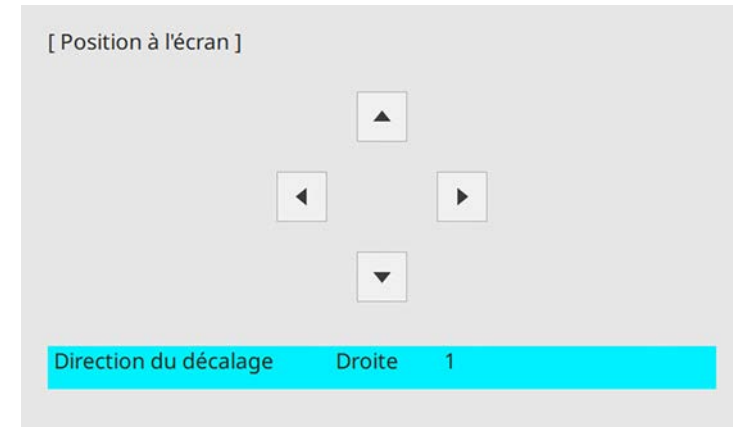

- 6 Lorsque vous avez terminé, appuyez sur [Menu].

## Modification de la position horizontale de l'image à l'aide du décalage d'écran

Vous pouvez spécifier la position horizontale de l'image à l'intérieur de l'écran ultra-large lorsque **Format d'écran** est réglé sur **16:6**.



- Disponible uniquement lorsque **Aspect** est réglé sur **Auto** pour les sources HDMI et HDBaseT dans le menu **Image** du projecteur.
- Non disponible dans la projection en écran partagé.

- 1 Allumez le projecteur et affichez une image.

- 2** Appuyez sur le bouton [4], [5] ou [6] de la télécommande.
- 3** Ajustez la position horizontale de l'image projetée en appuyant sur les boutons numériques suivants de la télécommande.
  - [4] pour projeter l'image en position gauche.
  - [5] pour projeter l'image au centre.
  - [6] pour projeter l'image en position droite.

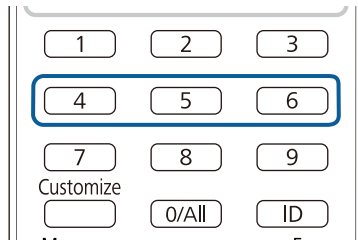

Ce paramètre est enregistré lorsque vous éteignez le projecteur.

- 4** Lorsque vous avez terminé, appuyez sur [Esc].

Si vous ne pouvez pas installer le projecteur directement devant l'écran, vous pouvez régler la position de l'image projetée à l'aide de la fonction de décalage de l'objectif.

### Attention

Lors du réglage de la position de l'image avec le décalage vertical de l'objectif, ajustez-le en déplaçant l'image du bas vers le haut. Si vous l'ajustez du haut vers le bas, la position de l'image peut descendre légèrement après le réglage.



- Patientez 30 minutes après avoir allumé le projecteur avant de régler la mise au point, le zoom et le décalage objectif, pour une précision maximale.
- Maintenez les molettes de décalage vertical et horizontal de l'objectif dans leurs positions centrales de la plage de réglage du décalage de l'objectif pour obtenir l'image la plus claire possible.

**1** Allumez le projecteur et affichez une image.

**2** Tournez les molettes de décalage objectif vertical et horizontal sur le projecteur pour ajuster la position de l'image projetée si nécessaire.

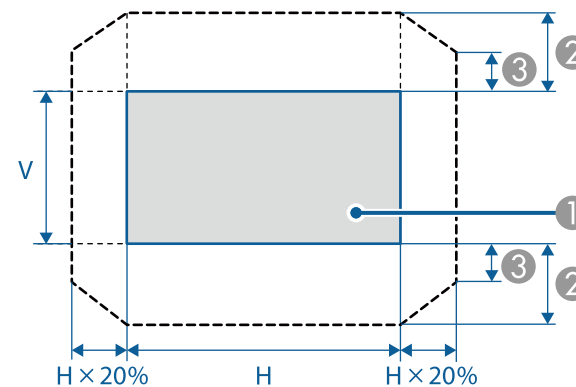
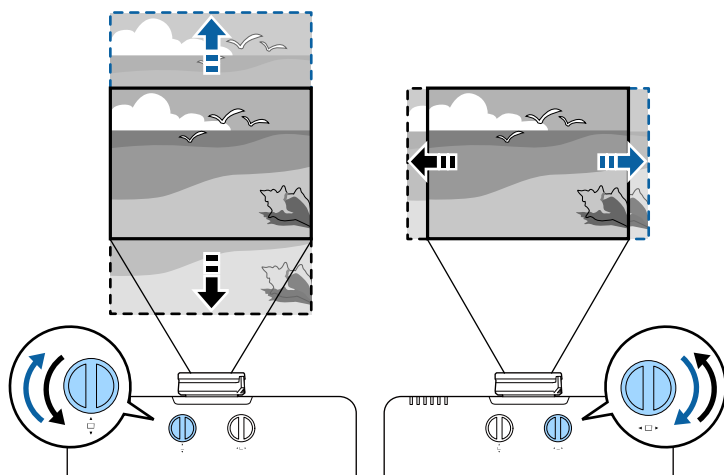

- ① Image projetée au centre de la plage de réglage du décalage de l'objectif
- ② Plage maximale :  $V \times 50\%$
- ③ Quand la direction horizontale est à la valeur maximale :  $V \times 12\%$



- Vous ne pouvez pas déplacer l'image horizontalement lorsque l'objectif est complètement décalé verticalement.
- La plage de réglage du décalage de l'objectif est une valeur approximative.

Vous pouvez afficher une mire afin d'ajuster l'image projetée sans connecter d'ordinateur ou de périphérique vidéo.



- La forme de la mire est déterminée par le paramètre **Format d'écran**. Veillez à définir le bon format d'écran avant d'ajuster avec la mire.
- Pour régler les éléments de menu qui ne peuvent être ajustés lors de l'affichage de la mire ou pour personnaliser l'image projetée, projetez une image à partir de l'appareil connecté.
- Si vous capturez l'image projetée en tant que mire de test pendant la fonction Gel d'image, vous pouvez utiliser l'image capturée comme l'une des mires de test. L'image capturée n'est pas une qualité d'image améliorée 4K.

**1** Allumez le projecteur.

**2** Appuyez sur la touche fléchée bas du panneau de commande.

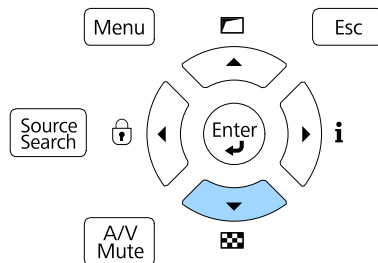

Une mire s'affiche.



Vous pouvez aussi afficher une mire depuis le menu **Installation** du projecteur.

**3** Appuyez sur la touche fléchée gauche ou droite de la télécommande ou appuyez sur [Enter] sur le panneau de commande pour faire défiler les mires disponibles en boucle.

**4** Ajustez l'image au besoin.

**5** Pour retirer la mire, appuyez sur [Esc].

Si vous projetez depuis une table ou une autre surface plate et que l'image est trop haute ou trop basse, vous pouvez régler la hauteur de l'image à l'aide des pieds ajustables du projecteur.

Plus l'angle d'inclinaison est important et plus la mise au point est difficile. Placez le projecteur de sorte à ce que l'angle d'inclinaison soit faible.

**1** Allumez le projecteur et affichez une image.

**2** Pour ajuster la hauteur de l'image, faites tourner le pied avant pour le déplier ou le replier.

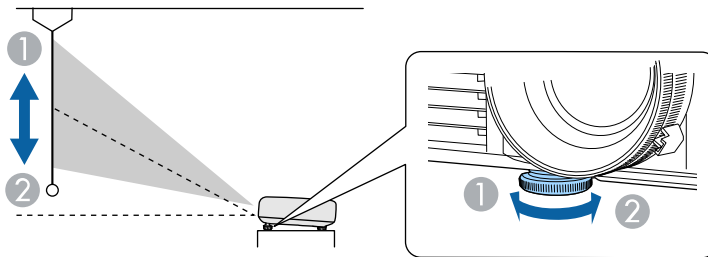

- 1 Dépliez le pied avant
- 2 Repliez le pied avant

**3** Si l'image est inclinée, faites pivoter les pieds arrière pour ajuster leur hauteur.

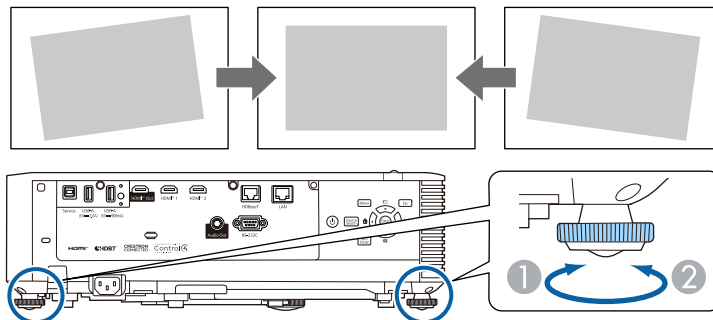

- 1 Dépliez le pied arrière
- 2 Repliez le pied arrière

Si l'image projetée a une forme rectangulaire irrégulière, vous devez ajuster la forme de l'image.

## » Liens connexes

- "Forme de l'image" [p.62](#)

Vous pouvez projeter une image régulière, rectangulaire, en plaçant directement le projecteur en face du centre de l'écran et en le laissant à niveau. Si vous placez le projecteur à un certain angle par rapport à l'écran, ou si vous l'inclinez vers le haut ou vers le bas, ou latéralement, il se peut que vous ayez à rectifier la forme de l'image.

Après correction, votre image est légèrement plus petite.

Pour une meilleure qualité des images, nous vous recommandons d'ajuster la position d'installation du projecteur afin d'obtenir la taille et la forme correctes de l'image.

### ► Liens connexes

- "Correction de la forme de l'image avec Keystone H/V" [p.62](#)
- "Correction de la forme de l'image à l'aide de Quick Corner" [p.63](#)
- "Corriger la forme de l'image avec le Mode Surface courbe" [p.66](#)
- "Corriger la forme de l'image avec le Mode Mur d'angle" [p.69](#)
- "Correction de la forme de l'image avec Mode Correction du point" [p.72](#)
- "Charger le réglage de forme de l'image depuis la mémoire" [p.75](#)

## Correction de la forme de l'image avec Keystone H/V

Vous pouvez utiliser le réglage **H/V-Keystone** du projecteur pour corriger la forme rectangulaire irrégulière d'une image.

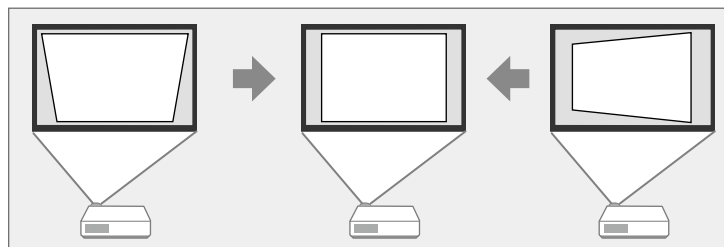

Vous pouvez corriger les images jusqu'à 30° horizontalement ou verticalement. (EB-L890E/EB-L895E/EB-L790SE/EB-L795SE/EB-L695SE/EB-L690E/EB-L890U/EB-L895U/EB-L790U/EB-L790SU/EB-L690U/EB-L690SU/EB-L695SU)

Vous pouvez corriger les images jusqu'à 25° vers la droite, la gauche, le haut ou le bas. (EB-L690SE)



- Si vous devez modifier les paramètres **Format d'écran** et **Position à l'écran**, changez les d'abord.
- Vous pouvez combiner cela à d'autres méthodes de correction.

- 1 Allumez le projecteur et affichez une image.
- 2 Appuyez sur le bouton [Menu] de la télécommande ou du panneau de commande.
- 3 Sélectionnez le menu **Installation** et appuyez sur [Enter].

Image	Mire	
E/S de signal	Projection	Avant/Plafond
Installation	Touche invers. sens	Off <input type="checkbox"/>
Projection multiple	Corr. géométrique	H/V-Keystone
Affichage	Récepteur à distance	Off
Fonctionnement	Format d'écran	16:9 <input type="checkbox"/>
Gestion	Mode haute alt.	Off <input type="checkbox"/>
Réseau	Obturation	
Information	Réinitialiser les paramètre...	
Mémoire		
ECO		
Paramètres initiaux/to...		

- 4 Sélectionnez **Corr. géométrique** et appuyez sur [Enter].  
L'écran **Corr. géométrique** s'affiche.



Vous pouvez également accéder à l'écran **Corr. géométrique** en appuyant sur le bouton fléché haut du panneau de commande.

- 5** Sélectionnez le paramètre **H/V-Keystone** et appuyez sur [Enter]. Sélectionnez **Oui** si nécessaire. L'écran de réglage **H/V-Keystone** s'affiche.

[ H/V-Keystone ]		Retour
V-Keystone	50	
Balance V	30	
H-Keystone	50	
Balance H	30	

- 6** Utilisez les boutons fléchés du projecteur ou de la télécommande pour sélectionner la correction de trapèze verticale ou horizontale et pour régler la forme de l'image comme nécessaire.

• **V-Keystone**

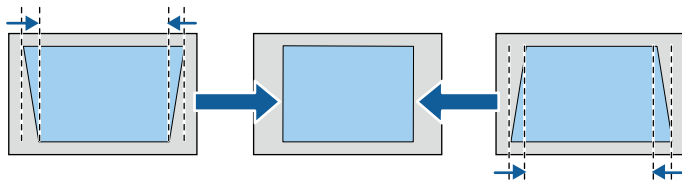

• **H-Keystone**

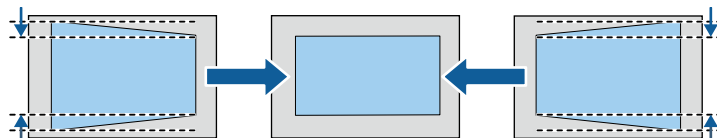

Si vous avez réglé la position de l'image projetée en utilisant la fonction de décalage objectif, ajustez les réglages de **Balance V** et **Balance H** comme nécessaire.

• **Balance V**

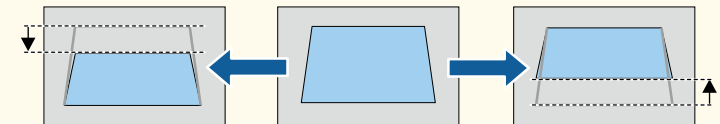

• **Balance H**

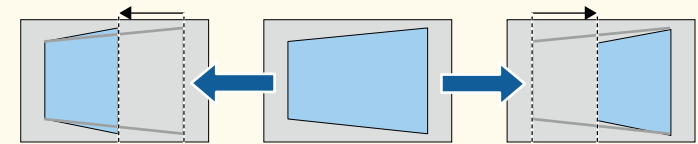

- 7** Lorsque vous avez terminé, appuyez sur [Esc]. Après correction, votre image est légèrement plus petite.



Pour enregistrer la forme actuelle d'une image que vous avez ajustée, sélectionnez **Sauvegarde mémoire**. Vous pouvez enregistrer jusqu'à trois formes d'images dans la mémoire.

**Installation > Corr. géométrique > Mémoire > Sauvegarde mémoire**

## Correction de la forme de l'image à l'aide de Quick Corner

Vous pouvez utiliser le paramètre **Quick Corner** du projecteur pour corriger la forme et la taille rectangulaire irrégulière d'une image.

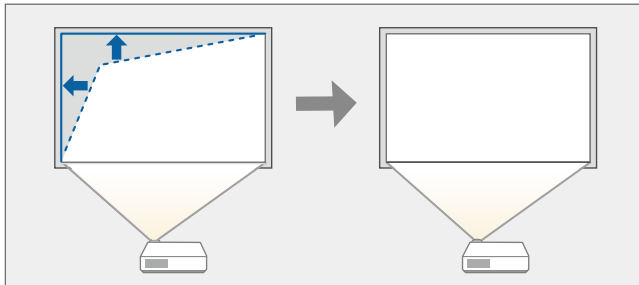

Si vous modifiez les paramètres **Format d'écran** et **Position à l'écran**, les réglages sont réinitialisés.

- 1** Allumez le projecteur et affichez une image.
- 2** Appuyez sur le bouton [Menu] de la télécommande ou du panneau de commande.
- 3** Sélectionnez le menu **Installation** et appuyez sur [Enter].

Image	Mire	
E/S de signal	Projection	Avant/Plafond
<b>Installation</b>	Touche invers. sens	Off <input type="checkbox"/>
Projection multiple	Corr. géométrique	H/V-Keystone
Affichage	Récepteur à distance	Off
Fonctionnement	Format d'écran	16:9 <input type="checkbox"/>
Gestion	Mode haute alt.	Off <input type="checkbox"/>
Réseau	Obturation	
Information	Réinitialiser les paramètre...	
Mémoire		
ECO		
Paramètres initiaux/to...		

- 4** Sélectionnez **Corr. géométrique** et appuyez sur [Enter].  
L'écran **Corr. géométrique** s'affiche.

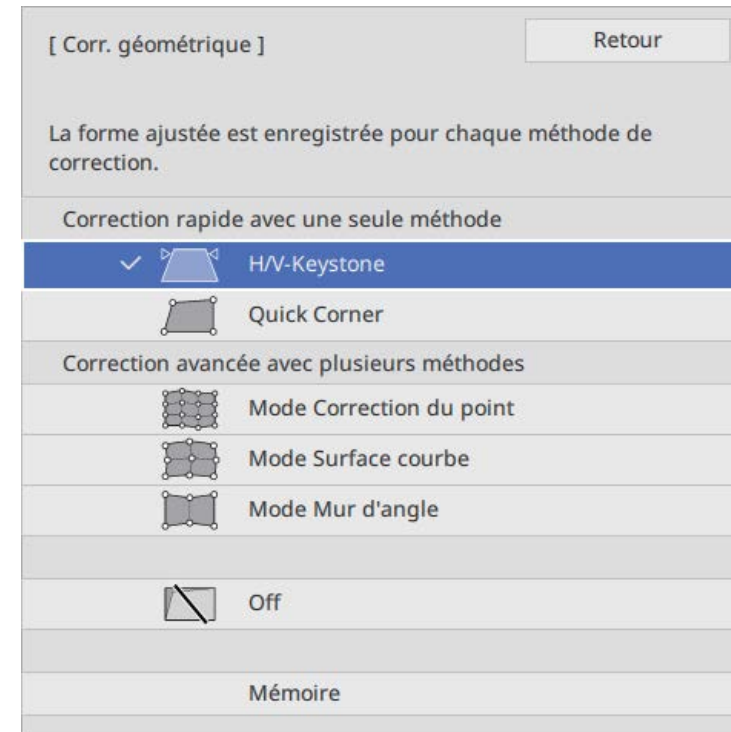

- 5** Sélectionnez le paramètre **Quick Corner** et appuyez sur [Enter].  
Sélectionnez **Oui** si nécessaire.  
L'écran de sélection de zone apparaît.

- 6** Utilisez les boutons fléchés pour sélectionner la zone de l'image que vous souhaitez ajuster. Appuyez ensuite sur [Enter].

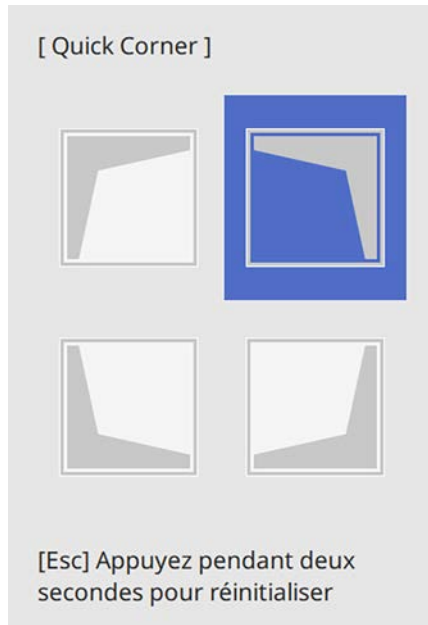

Pour réinitialiser les corrections **Quick Corner**, maintenez la touche [Esc] enfoncée pendant environ 2 secondes tandis que l'écran de sélection de zone est affiché, puis sélectionnez **Oui**.

- 7** Appuyez sur les boutons fléchés pour régler la forme de l'image de la manière souhaitée.  
Pour retourner à l'écran de sélection de zone, appuyez sur [Enter].



- Vous pouvez également sélectionner la zone en appuyant sur les boutons numériques suivants de la télécommande :
  - [1] sélectionne la zone supérieure gauche.
  - [3] sélectionne la zone supérieure droite.
  - [7] sélectionne la zone inférieure gauche.
  - [9] sélectionne la zone inférieure droite.
- Si vous voyez cet écran, vous ne pouvez pas ajuster davantage la forme dans la direction indiquée par le triangle gris.

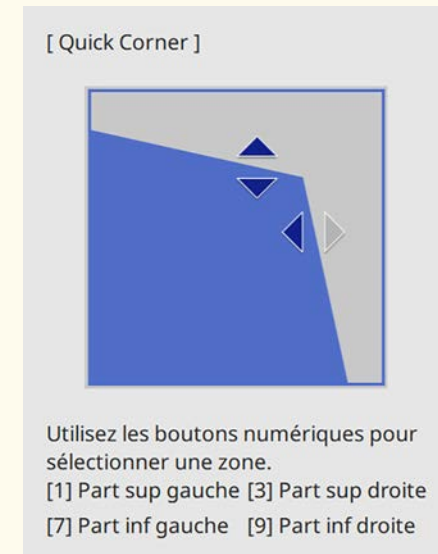

- 8** Si nécessaire, répétez les étapes 6 et 7 pour régler les autres coins.
- 9** Lorsque vous avez terminé, appuyez sur [Esc].

Le paramètre **Corr. géométrique** est maintenant réglé sur **Quick Corner** dans le menu **Installation** du projecteur.

L'écran de sélection de zone s'affiche la prochaine fois que vous appuyez sur le bouton fléché haut sur le panneau de commande.



Pour enregistrer la forme actuelle d'une image que vous avez ajustée, sélectionnez **Sauvegarde mémoire**. Vous pouvez enregistrer jusqu'à trois formes d'images dans la mémoire.

☛ **Installation** > **Corr. géométrique** > **Mémoire** > **Sauvegarde mémoire**

## Corriger la forme de l'image avec le Mode Surface courbe

Vous pouvez utiliser le paramètre Surface courbe du projecteur pour ajuster la forme d'une image projetée sur une surface courbe ou sphérique.

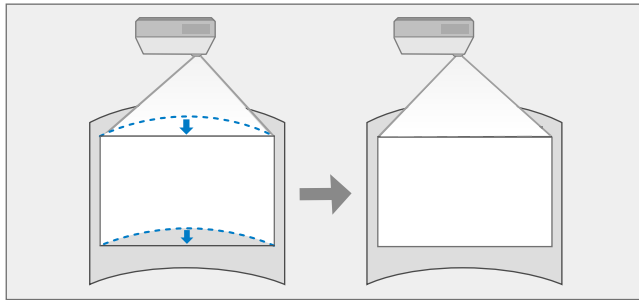

Si vous modifiez les paramètres **Format d'écran** et **Position à l'écran**, les réglages sont réinitialisés.

**1** Allumez le projecteur et affichez une image.

**2** Appuyez sur le bouton [Menu] de la télécommande ou du panneau de commande.

**3** Sélectionnez le menu **Installation** et appuyez sur [Enter].

Image	Mire
E/S de signal	Projection Avant/Plafond
Installation	Touche invers. sens Off <input type="checkbox"/>
Projection multiple	Corr. géométrique H/V-Keystone
Affichage	Récepteur à distance Off
Fonctionnement	Format d'écran 16:9 <input type="checkbox"/>
Gestion	Mode haute alt. Off <input type="checkbox"/>
Réseau	Obturation
Information	Réinitialiser les paramètre...
Mémoire	
ECO	
Paramètres initiaux/to...	

**4** Sélectionnez **Corr. géométrique** et appuyez sur [Enter].  
L'écran **Corr. géométrique** s'affiche.

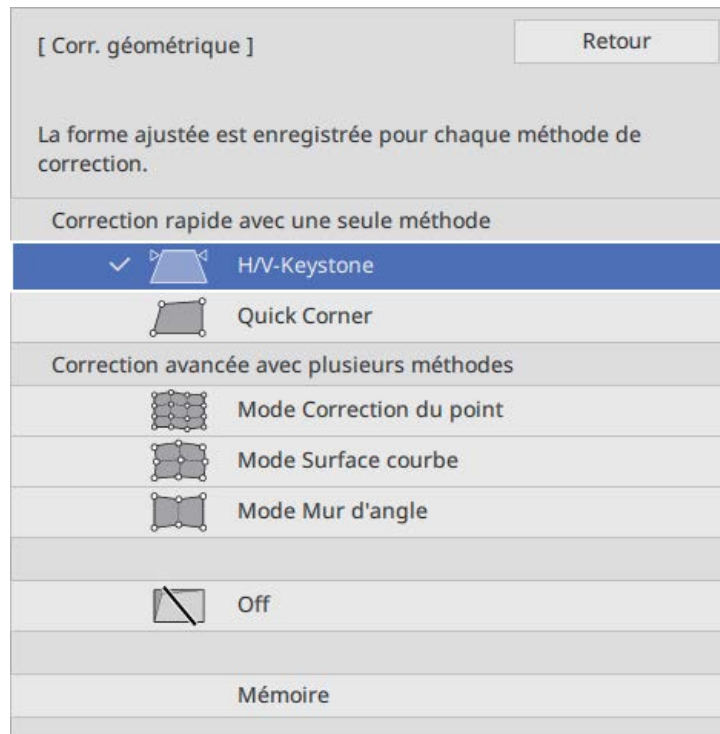

- 5** Sélectionnez **Mode Surface courbe** et appuyez sur [Enter]. Sélectionnez **Oui** si nécessaire.  
L'écran **Mode Surface courbe** s'affiche.

- 6** Sélectionnez **Surface courbe** et appuyez sur [Enter].

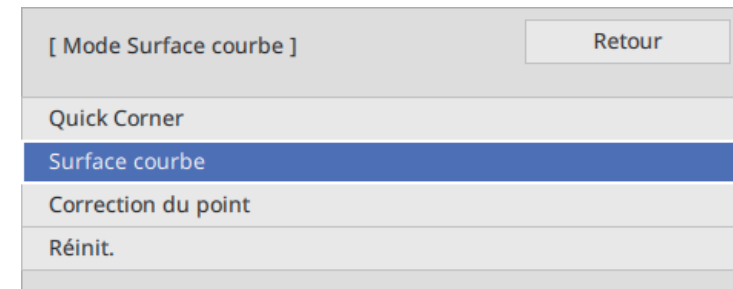

- 7** Sélectionnez **Forme correcte** et appuyez sur [Enter].  
L'écran de sélection de zone apparaît.

- 8** Utilisez les boutons fléchés pour sélectionner la zone de l'image que vous souhaitez ajuster, puis appuyez sur [Enter].

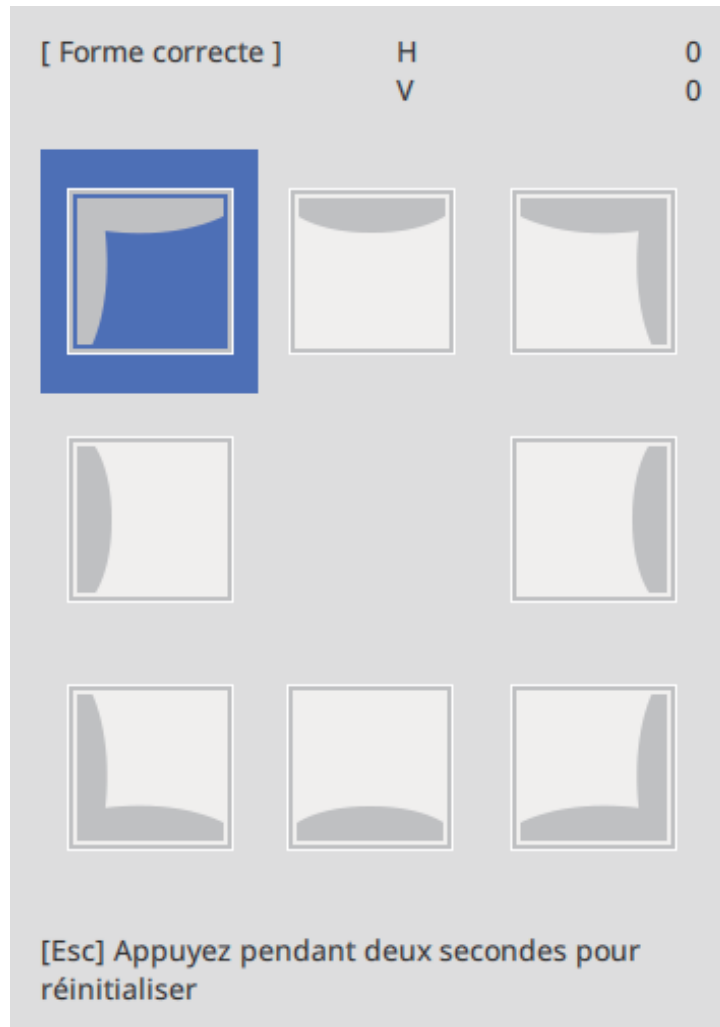

- 9** Appuyez sur les boutons fléchés pour régler la forme de l'image de la zone sélectionnée de la manière souhaitée.

Pour retourner à l'écran de sélection de zone, appuyez sur [Esc].

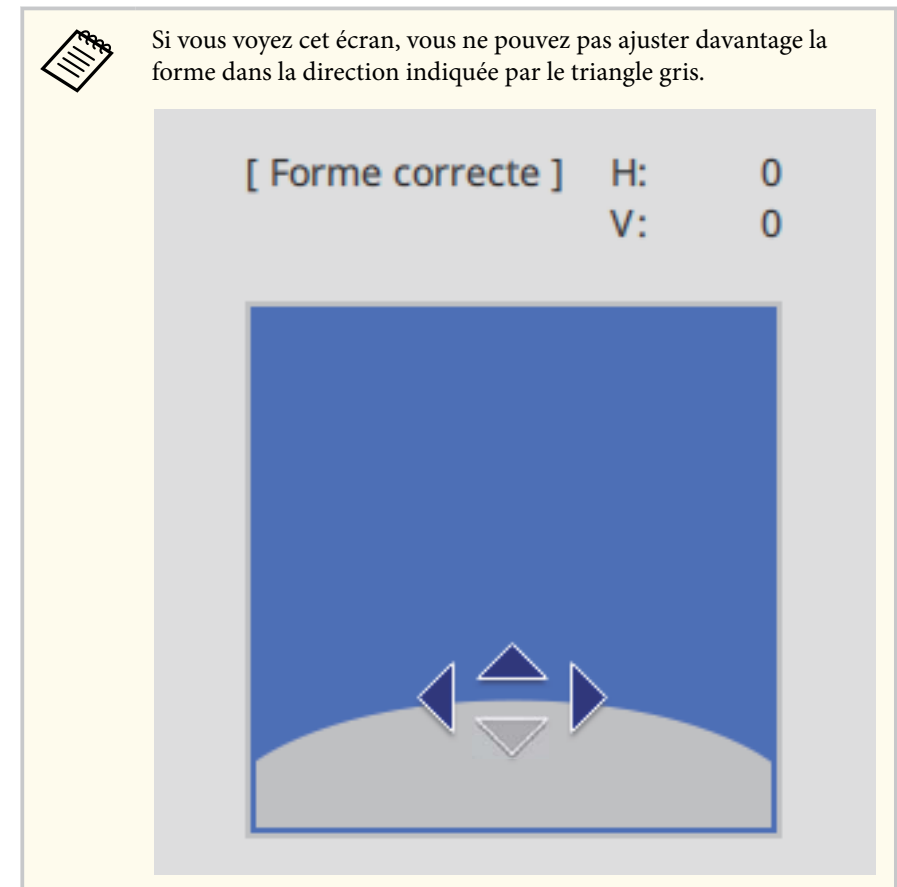

- 10** Si nécessaire, répétez les étapes 8 et 9 pour régler les autres coins.

- 11** Lorsque vous avez terminé, appuyez sur [Esc].



- Vous pouvez régler finement les résultats corrigés. Utilisez **Quick Corner** pour ajuster l'inclinaison de l'image, puis **Correction du point** pour effectuer des réglages fins. Sélectionnez **Quick Corner** ou **Correction du point** sur l'écran de l'étape 6.
- Pour enregistrer la forme actuelle d'une image que vous avez ajustée, sélectionnez **Sauvegarde mémoire**. Vous pouvez enregistrer jusqu'à trois formes d'images dans la mémoire.
  - ☛ **Installation > Corr. géométrique > Mémoire > Sauvegarde mémoire**
- Pour réinitialiser les paramètres de **Surface courbe**, maintenez la touche [Esc] enfoncée pendant environ 2 secondes tandis que l'écran de sélection de zone est affiché, puis sélectionnez **Oui**.

### ▶ Liens connexes

- "Correction de la forme de l'image à l'aide de Quick Corner" [p.63](#)
- "Correction de la forme de l'image avec Mode Correction du point" [p.72](#)

## Corriger la forme de l'image avec le Mode Mur d'angle

Vous pouvez utiliser le paramètre Mur d'angle du projecteur pour corriger les angles et les côtés d'une image projetée sur une surface incurvée avec des angles droits.

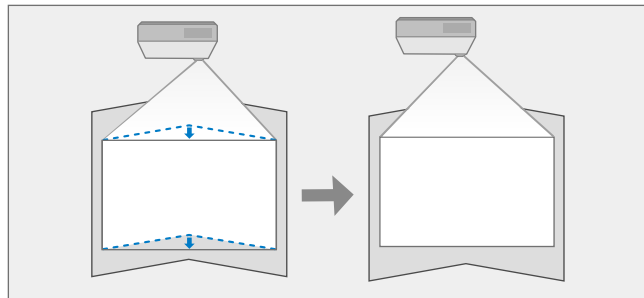

- Si vous modifiez les paramètres **Format d'écran** et **Position à l'écran**, les réglages sont réinitialisés.
- Nous vous recommandons de régler la forme de l'image en fonction du point le plus proche du centre de l'écran.

- 1** Allumez le projecteur et affichez une image.
- 2** Appuyez sur le bouton [Menu] de la télécommande ou du panneau de commande.
- 3** Sélectionnez le menu **Installation** et appuyez sur [Enter].

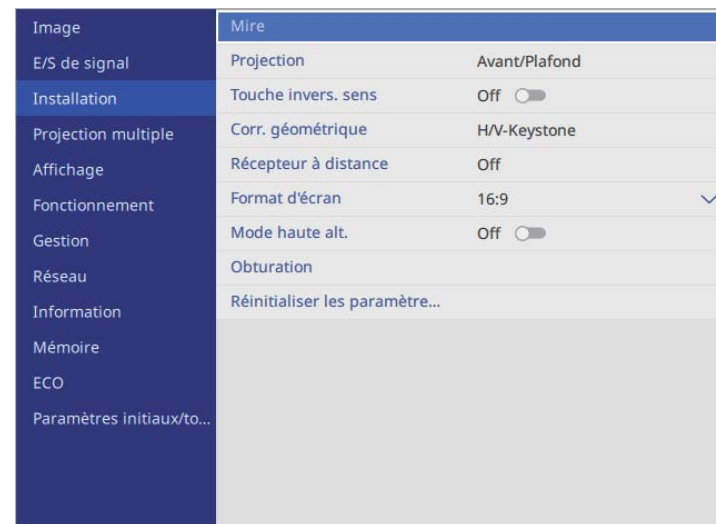

- 4** Sélectionnez **Corr. géométrique** et appuyez sur [Enter].  
L'écran **Corr. géométrique** s'affiche.

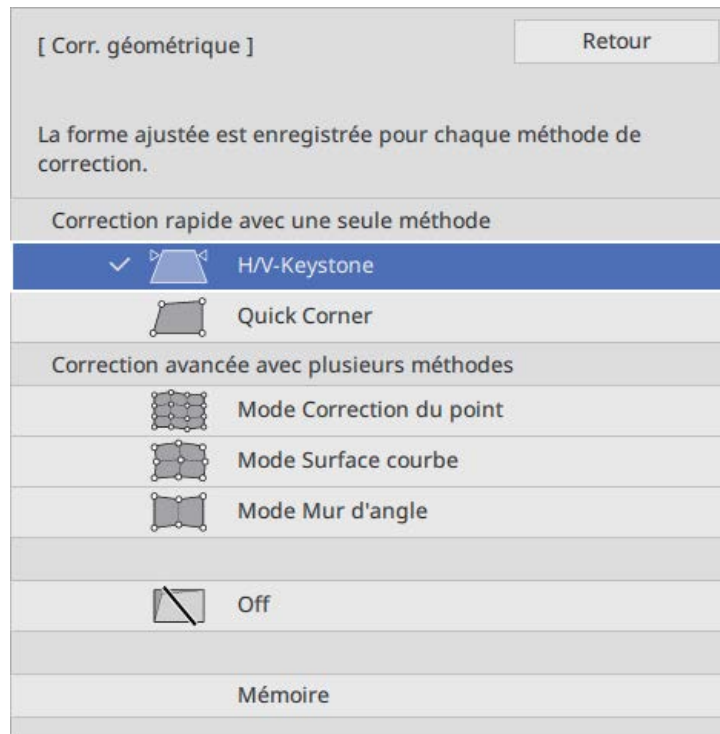

- 5** Sélectionnez **Mode Mur d'angle** et appuyez sur [Enter]. Sélectionnez **Oui** si nécessaire.  
L'écran **Mode Mur d'angle** s'affiche.

- 6** Sélectionnez **Mur d'angle** et appuyez sur [Enter].

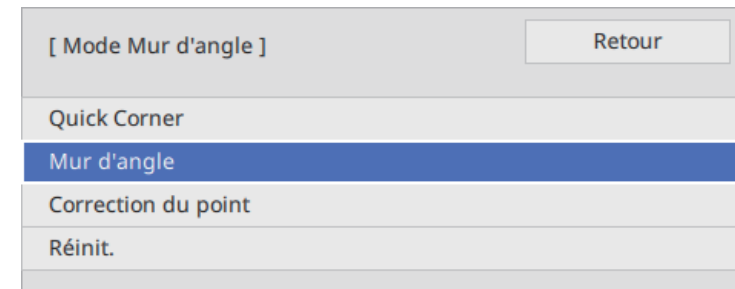

- 7** Sélectionnez **Forme correcte** et appuyez sur [Enter].  
L'écran de sélection de zone apparaît.

- 8** Utilisez les boutons fléchés pour sélectionner la zone de l'image que vous souhaitez ajuster, puis appuyez sur [Enter].

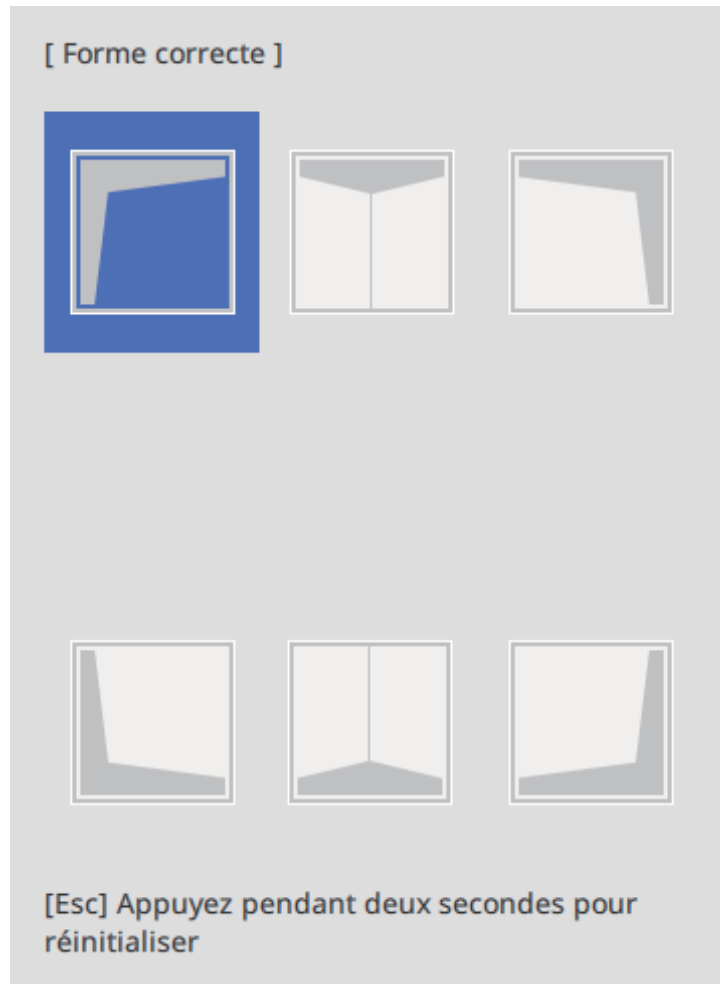

- 9** Appuyez sur les boutons fléchés pour régler la forme de l'image de la zone sélectionnée de la manière souhaitée. Pour retourner à l'écran de sélection de zone, appuyez sur [Esc].



Si vous voyez cet écran, vous ne pouvez pas ajuster davantage la forme dans la direction indiquée par le triangle gris.

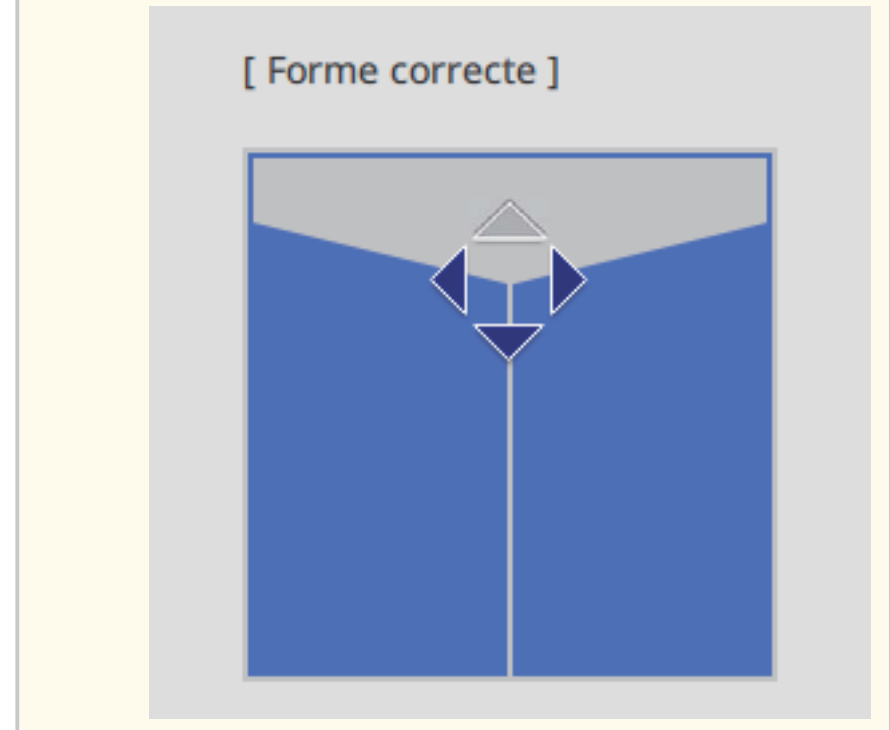

- 10** Si nécessaire, répétez les étapes 8 et 9 pour régler les autres coins.
- 11** Lorsque vous avez terminé, appuyez sur [Esc].



- Vous pouvez régler finement les résultats corrigés. Utilisez **Quick Corner** pour ajuster l'inclinaison de l'image, puis **Correction du point** pour effectuer des réglages fins. Sélectionnez **Quick Corner** ou **Correction du point** sur l'écran de l'étape 6.
- Pour enregistrer la forme actuelle d'une image que vous avez ajustée, sélectionnez **Sauvegarde mémoire**. Vous pouvez enregistrer jusqu'à trois formes d'images dans la mémoire.
  - ☛ **Installation > Corr. géométrique > Mémoire > Sauvegarde mémoire**
- Pour réinitialiser les paramètres de **Mur d'angle**, maintenez la touche [Esc] enfoncée pendant environ 2 secondes tandis que l'écran de sélection de zone est affiché, puis sélectionnez **Oui**.

### ▶ Liens connexes

- "Correction de la forme de l'image à l'aide de Quick Corner" [p.63](#)
- "Correction de la forme de l'image avec Mode Correction du point" [p.72](#)

## Correction de la forme de l'image avec Mode Correction du point

Vous pouvez utiliser le paramètre **Correction du point** du projecteur pour régler finement la forme de l'image dans des parties de l'image. L'image est divisée en un quadrillage qui vous permet de déplacer les points d'intersection sur la grille comme nécessaire pour corriger la déformation.

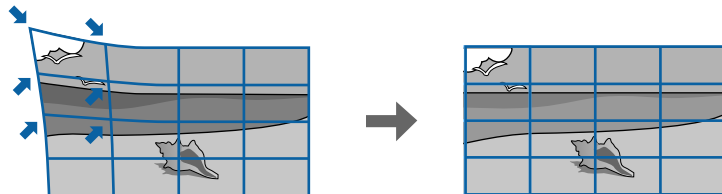

Si vous modifiez les paramètres **Format d'écran** et **Position à l'écran**, les réglages sont réinitialisés.

- 1** Allumez le projecteur et affichez une image.
- 2** Appuyez sur le bouton [Menu] de la télécommande ou du panneau de commande.
- 3** Sélectionnez le menu **Installation** et appuyez sur [Enter].

Image	Mire	
E/S de signal	Projection	Avant/Plafond
Installation	Touche invers. sens	Off <input type="checkbox"/>
Projection multiple	Corr. géométrique	H/V-Keystone
Affichage	Récepteur à distance	Off
Fonctionnement	Format d'écran	16:9 <input type="checkbox"/>
Gestion	Mode haute alt.	Off <input type="checkbox"/>
Réseau	Obturation	
Information	Réinitialiser les paramètre...	
Mémoire		
ECO		
Paramètres initiaux/to...		

- 4** Sélectionnez **Corr. géométrique** et appuyez sur [Enter].  
L'écran **Corr. géométrique** s'affiche.

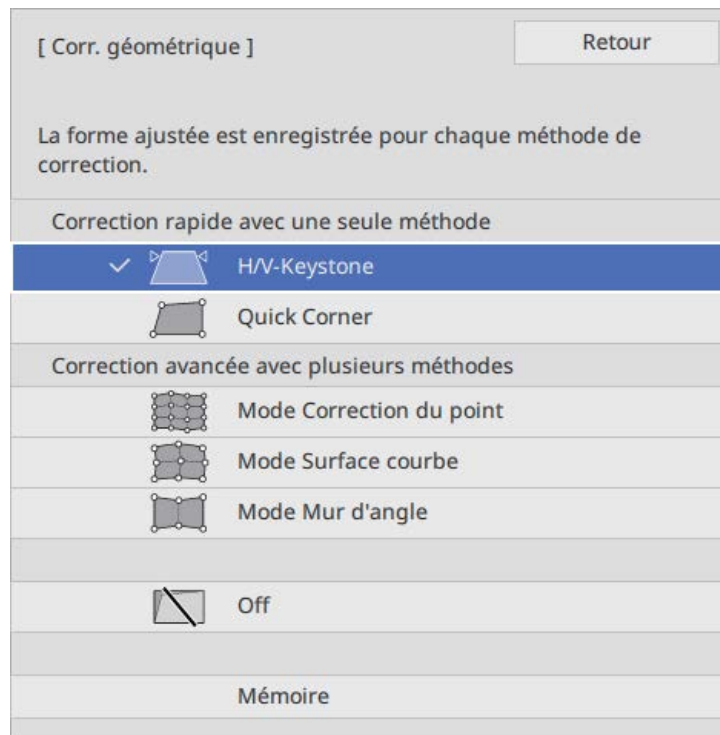

**5** Sélectionnez **Mode Correction du point** et appuyez sur [Enter]. Sélectionnez **Oui** si nécessaire.

**6** Sélectionnez **Correction du point** et appuyez sur [Enter].

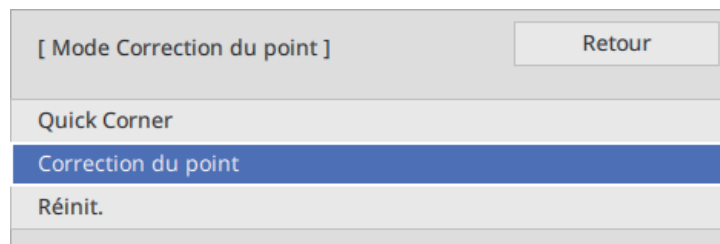

Pour un réglage fin, sélectionnez **Quick Corner** pour une première correction de la forme et de la taille de l'image, puis sélectionnez **Correction du point** pour les ajuster avec plus de précision.

**7** Sélectionnez **Correction du point** et appuyez sur [Enter]. Vous verrez le quadrillage sur l'image projetée.



- Si vous voulez modifier le nombre de points, appuyez sur [Esc], puis sélectionnez un réglage différent pour **Nombre de points** dans le menu **Correction du point**.
- Si vous voulez modifier la couleur du quadrillage, appuyez sur [Esc], puis sélectionnez un autre paramètre de **Couleur du motif** dans le menu **Correction du point**.

**8** Si vous voulez corriger un point à la fois, utilisez les boutons fléchés pour aller sur le point à corriger, puis appuyez sur [Enter].

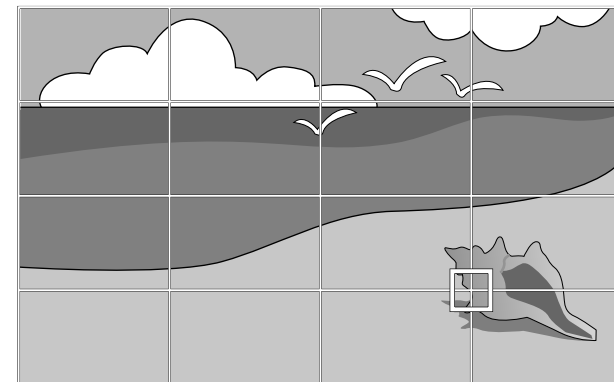

- 9** Appuyez sur les boutons fléchés pour corriger la distorsion si nécessaire.

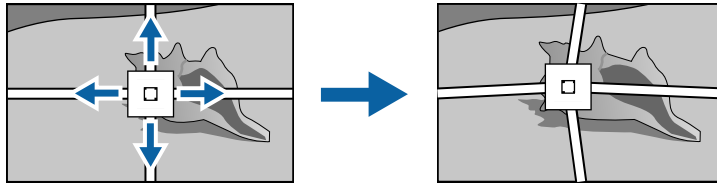

- 10** Si vous voulez corriger simultanément tous les points d'une colonne verticale ou d'une ligne horizontale donnée, maintenez le bouton [Enter] enfoncé pendant deux secondes.

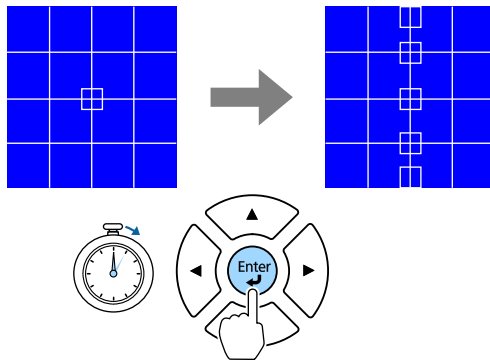

- 11** Utilisez les boutons fléchés gauche et droite pour sélectionner la colonne que vous souhaitez ajuster, et appuyez sur [Enter].

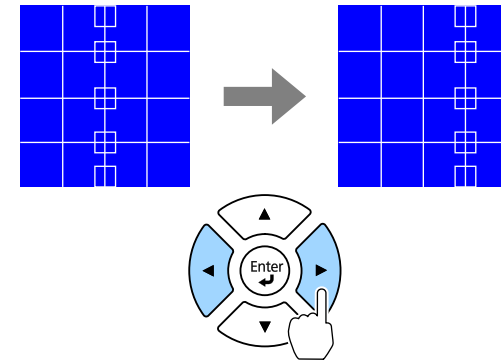

- 12** Utilisez les boutons fléchés gauche et droite pour sélectionner la rangée que vous souhaitez ajuster, et appuyez sur [Enter].

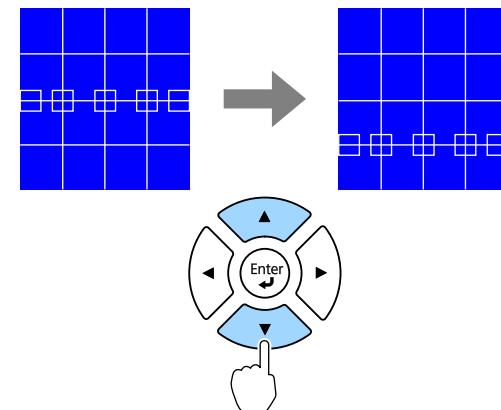

- 13** Pour corriger les points restants, appuyez sur [Esc] pour revenir à l'écran précédent, puis répétez les étapes 8 jusqu'à 12.

- 14** Lorsque vous avez terminé, appuyez sur [Esc].



- Pour enregistrer la forme actuelle d'une image que vous avez ajustée, sélectionnez **Sauvegarde mémoire**. Vous pouvez enregistrer jusqu'à trois formes d'images dans la mémoire.
- **Installation > Corr. géométrique > Mémoire > Sauvegarde mémoire**
- Pour réinitialiser les paramètres de **Correction du point** à leurs positions d'origine, sélectionnez **Réinitialiser** sur l'écran **Correction du point**.

## Charger le réglage de forme de l'image depuis la mémoire

Vous pouvez charger les paramètres de forme d'image que vous avez sélectionnés et enregistrés dans la mémoire du projecteur et les appliquer à l'image actuelle.

- 1** Allumez le projecteur et affichez une image.

- 2** Appuyez sur la touche numérique (1, 2 ou 3) de la télécommande qui correspond au numéro du réglage enregistré.

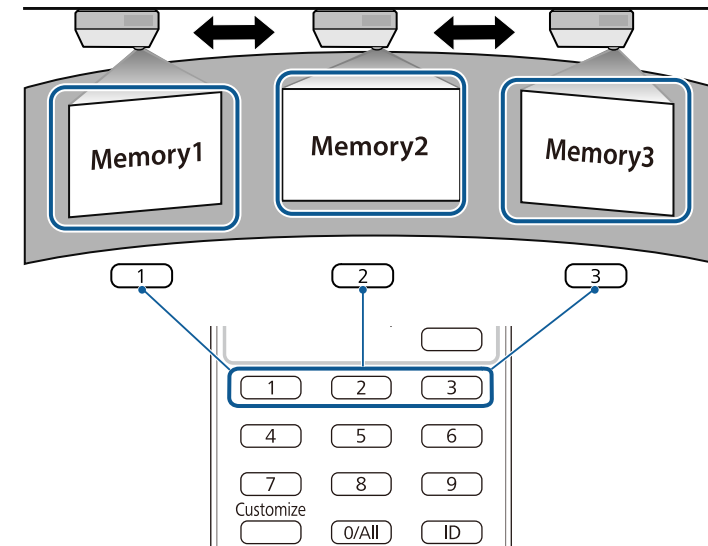

- L'illustration ci-dessus n'est qu'un exemple.
- Vous pouvez également charger les paramètres de forme d'image enregistrés en sélectionnant **Appel mémoire** dans le menu **Mémoire**.

- 3** Une fois que vous avez terminé de charger les réglages, suivez les instructions à l'écran.

Vous pouvez redimensionner l'image avec la bague de zoom du projecteur.



Patiencez 30 minutes après avoir allumé le projecteur avant de régler la mise au point, le zoom et le décalage objectif, pour une précision maximale.

- 1** Allumez le projecteur et affichez une image.
- 2** Faites tourner la bague de zoom pour agrandir ou réduire l'image.  
EB-L890E/EB-L895E/EB-L690E/EB-L890U/EB-L895U/EB-L790U/EB-L690U

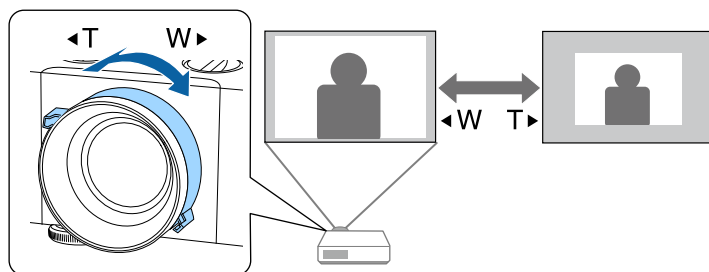
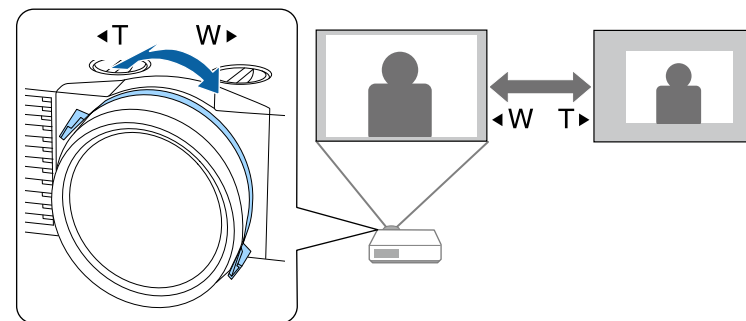

EB-L790SE/EB-L795SE/EB-L790SU/EB-L690SU/EB-L695SU

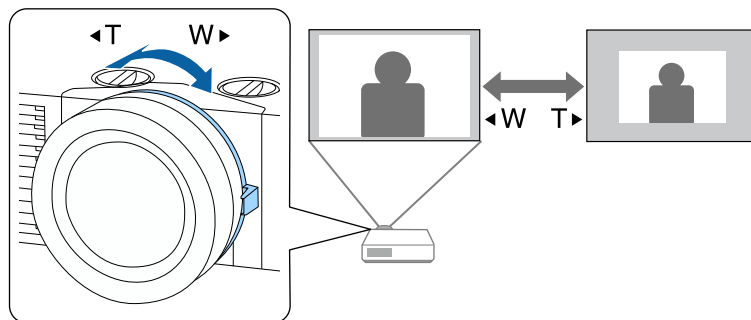

EB-L690SE/EB-L695SE

Vous pouvez corriger la mise au point à l'aide de la bague de mise au point.  
(EB-L890E/EB-L895E/EB-L690E/EB-L890U/EB-L895U/EB-L790U/EB-L690U)



Patiencez 30 minutes après avoir allumé le projecteur avant de régler la mise au point, le zoom et le décalage objectif, pour une précision maximale.

Tournez la bague de mise au point pour faire la mise au point sur l'ensemble de l'écran.

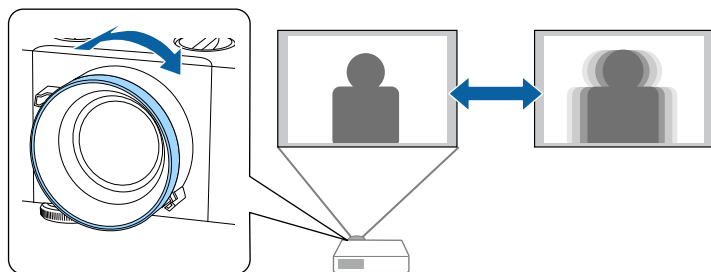

Vous pouvez corriger la mise au point à l'aide de la bague de mise au point au centre et de la bague de mise au point sur les coins. (EB-L790SE/EB-L795SE/EB-L690SE/EB-L695SE/EB-L790SU/EB-L690SU/EB-L695SU)



Patiencez 30 minutes après avoir allumé le projecteur avant de régler la mise au point, le zoom et le décalage objectif, pour une précision maximale.

- 1** Réglez la mise au point au centre tout en regardant le centre de l'écran de projection.

EB-L790SE/EB-L795SE/EB-L790SU/EB-L690SU/EB-L695SU

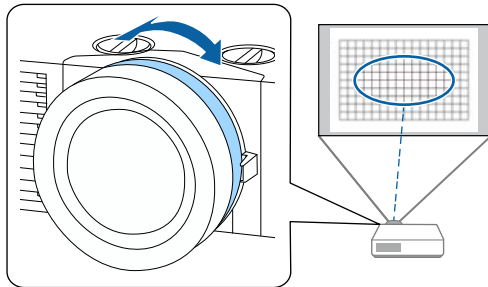

EB-L690SE/EB-L695SE

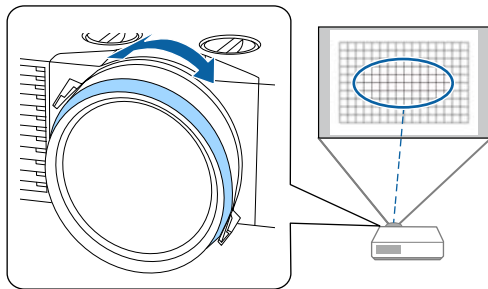

- 2** Réglez la mise au point dans les coins en regardant les quatre coins de l'écran de projection.

EB-L790SE/EB-L795SE/EB-L790SU/EB-L690SU/EB-L695SU

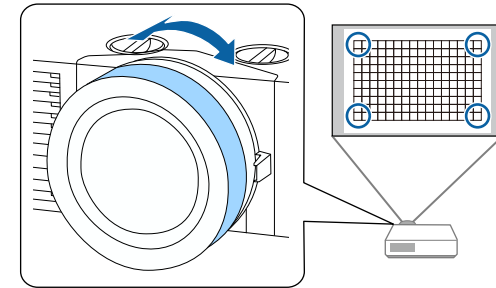

EB-L690SE/EB-L695SE

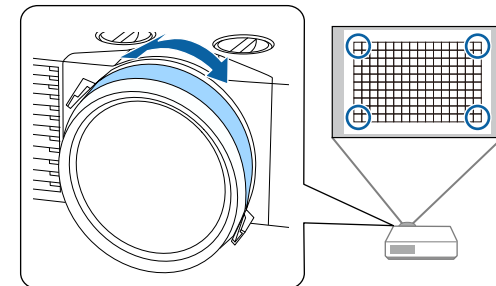

- 3** Si l'image n'est toujours pas bien au point, répétez les étapes 1 et 2 pour la régler à nouveau.

## » Liens connexes

- "Parties du projecteur - Avant/Haut" [p.19](#)

Lorsque plusieurs sources d'image sont connectées au projecteur, par exemple un ordinateur et un lecteur DVD, vous pouvez basculer entre une source d'image et une autre.

- 1 Vérifiez que la source d'image connectée que vous souhaitez utiliser est activée.
- 2 Pour les sources d'image vidéo, insérez un DVD ou un autre support vidéo et appuyez sur lecture.
- 3 Effectuez une des actions suivantes :
  - Appuyez sur le bouton [Source Search] sur le panneau de commande ou la télécommande jusqu'à ce que vous voyiez l'image de la source que vous souhaitez utiliser.

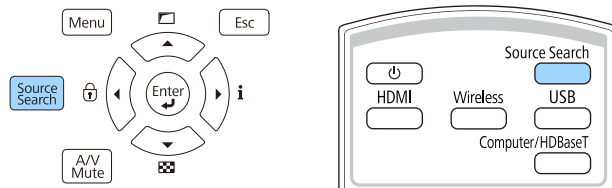

Cet écran s'affiche lorsqu'aucun signal d'image n'est détecté. Vérifiez les connexions câblées entre le projecteur et la source d'image.

[ Recherche de source ]

Etat du signal	
HDMI1	On
HDMI2	Off
Miracast	Off
LAN	Off
HDBaseT	Off
USB	

Entrez le signal image souhaité.  
La source est sélectionnable à l'aide de .

- Appuyez sur le bouton de la source souhaitée sur la télécommande. S'il y a plus d'un port pour cette source, appuyez à nouveau sur le bouton pour défiler entre les sources.

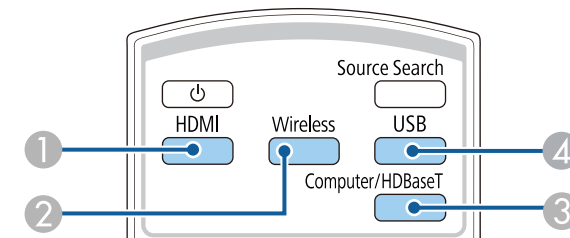

- 1 Sources HDMI (Ports HDMI1 et HDMI2)
- 2 Source réseau (LAN et Miracast)
- 3 Source du port Computer/HDBaseT (port HDBaseT)
- 4 Source du port USB

- Appuyez sur le bouton [Home] de la télécommande.

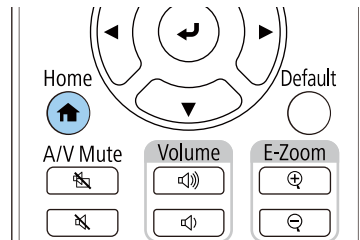

Puis sélectionnez la source que vous souhaitez utiliser depuis l'écran affiché.



- L'ordre d'affichage des sources d'entrée change lorsque le projecteur détecte un signal d'entrée. (La source d'entrée détectée apparaît en haut à gauche.)
- Une marque de coche apparaît sur l'image de la source d'entrée sélectionnée. Vous pouvez prévisualiser l'image d'entrée actuelle pour la plupart des sources d'entrée sous forme de vignettes (autre que la source d'entrée USB en mode Lecture de contenu).

## ► Liens connexes

- "Parties du projecteur - Télécommande" [p.24](#)

Le projecteur peut afficher des images dans différents rapports largeur/hauteur (appelés rapports d'aspect). Normalement, le signal d'entrée de votre source vidéo détermine le rapport d'aspect de l'image. Cependant, vous pouvez modifier le rapport d'aspect de certaines images pour qu'elles tiennent sur votre écran.

► **Liens connexes**

- "Modifier le rapport d'aspect de l'image" p.81
- "Rapports L/H disponibles" p.82

## Modifier le rapport d'aspect de l'image

Vous pouvez modifier le rapport d'aspect de l'image sélectionnée.



- Réglez le paramètre **Format d'écran** dans le menu **Installation** du projecteur avant de modifier le rapport d'aspect.
  - Ce réglage n'est disponible lorsque vous utilisez une des sources d'entrée suivantes :
    - HDMI
    - HDBaseT
  - Disponible uniquement lorsque le paramètre **Mise à l'échelle** est désactivé ou lorsque le paramètre **Mode mise à échelle** est réglé sur **Aff. plein écran**
- ☛ **Image > Mise à l'échelle > Mode mise à échelle**

- 1** Allumez le projecteur et basculez sur la source d'image que vous souhaitez utiliser.
- 2** Appuyez sur le bouton [Menu] de la télécommande ou du panneau de commande.

**3** Sélectionnez le menu **Image** et appuyez sur [Enter].

Image	Mode couleurs	Dynamique
E/S de signal	Ajustement de l'image	☀ 50 ● 50 ● 50 ● 50
Installation	Netteté	
Projection multiple	Balance des blancs	
Affichage	Contraste dynamique	Off
Fonctionnement	Amélioration image	
Gestion	Gamma adaptat. scène	0
Réseau	Gamma	
Information	RGBCMY	
Mémoire	Réinitialisation aux vale...	
ECO	Aspect	Automatique
Paramètres initiaux/to...	Mise à l'échelle	
	Réinitialiser les paramètre...	

**4** Sélectionnez **Aspect** et appuyez sur [Enter].

**5** Sélectionnez le rapport d'image de votre signal d'entrée.

**6** Appuyez sur [Menu] ou [Esc] pour quitter les menus.



- Les réglages du rapport d'aspect disponibles varient selon le signal d'entrée.
  - S'il y a des marges entre le bord de l'image et le cadre de l'écran projeté, vous pouvez ajuster la position de l'image à l'aide du paramètre **Position à l'écran** dans le menu **Installation** du projecteur.
- ☛ **Installation > Position à l'écran**

► **Liens connexes**

- "Paramètres de qualité d'image - Menu Image" [p.198](#)
- "Paramètres d'installation du projecteur - Menu Installation" [p.203](#)

## Rapports L/H disponibles

Vous pouvez sélectionner les rapports d'aspect d'image suivants en fonction du réglage de **Format d'écran** sélectionné et du signal d'entrée de votre source d'image.



Notez que l'utilisation de la fonction Rapport L/H du projecteur pour réduire, agrandir ou diviser l'image projetée à des fins commerciales ou pour une visualisation publique peut enfreindre les droits du détenteur de cette image sur la base des lois sur le droit d'auteur.

Rapport L/H	Description
Zoom H Zoom V (Disponible lorsque <b>Format d'écran</b> est réglé sur <b>4:3, 16:9, 16:10</b> ou <b>21:9</b> )	Affiche des images en utilisant toute la largeur (Zoom H) ou toute la hauteur (Zoom V) de la zone de projection et conserve le rapport L/H de l'image. Les zones qui dépassent des bords de l'écran projeté ne sont pas projetées.
Native (Disponible lorsque <b>Format d'écran</b> est réglé sur <b>4:3, 16:9, 16:10</b> ou <b>21:9</b> )	Affiche les images telles quelles (rapport d'aspect et résolution maintenus). Les zones qui dépassent des bords de l'écran projeté ne sont pas projetées.

Rapport L/H	Description
Auto	Règle automatiquement le rapport L/H sur le signal d'entrée.
4:3 (Disponible lorsque <b>Format d'écran</b> est réglé sur <b>4:3</b> .)	Convertit le rapport d'aspect de l'image au format 4:3.
16:9 (Disponible lorsque <b>Format d'écran</b> est réglé sur <b>4:3</b> ou <b>16:10</b> )	Convertit le rapport d'aspect de l'image au format 16:9.
Complet (Disponible lorsque <b>Format d'écran</b> est réglé sur <b>16:6, 16:9, 16:10</b> ou <b>21:9</b> )	Affiche les images en utilisant toute la surface de projection, mais ne conserve pas le rapport L/H.

Le projecteur propose différents modes de couleurs fournissant une luminosité, un contraste et des couleurs optimaux pour divers environnements de visualisation et types d'images. Vous pouvez sélectionner le mode conçu pour s'adapter à votre image et environnement, ou essayer les autres modes disponibles.

## ► Liens connexes

- "Modifier le mode de couleurs" [p.83](#)
- "Modes couleurs disponibles" [p.84](#)

## Modifier le mode de couleurs

Vous pouvez modifier le Mode couleurs à l'aide de la télécommande pour optimiser l'image dans votre environnement de visualisation.

- 1** Allumez le projecteur et basculez sur la source d'image que vous souhaitez utiliser.
- 2** Appuyez sur le bouton [Menu] de la télécommande ou du panneau de commande.

- 3** Sélectionnez le menu **Image** et appuyez sur [Enter].

Image	Mode couleurs	Dynamique
E/S de signal	Ajustement de l'image	☀ 50 ● 50 ● 50 ● 50
Installation	Netteté	
Projection multiple	Balance des blancs	
Affichage	Contraste dynamique	Off
Fonctionnement	Amélioration image	
Gestion	Gamma adaptat. scène	0
Réseau	Gamma	
Information	RGBCMY	
Mémoire	Réinitialisation aux vale...	
ECO	Aspect	Automatique
Paramètres initiaux/to...	Mise à l'échelle	
	Réinitialiser les paramètre...	

- 4** Sélectionnez **Mode couleurs** et appuyez sur [Enter].
- 5** Sélectionnez le mode de couleurs de votre signal d'entrée.
- 6** Appuyez sur [Menu] ou [Esc] pour quitter les menus.

## ► Liens connexes

- "Paramètres de qualité d'image - Menu Image" [p.198](#)
- "Paramètres de fonctionnement de plusieurs projecteurs - Menu Projection multiple" [p.205](#)

## Modes couleurs disponibles

Vous pouvez configurer le projecteur pour qu'il utilise ces modes de couleurs en fonction de la source d'entrée que vous utilisez :

Mode couleurs	Description
Dynamique	Il s'agit du mode le plus clair. Optimal pour privilégier la luminosité.
Présentation	Optimal pour projeter des images vives.
Naturel	Reproduit fidèlement les couleurs. Idéal pour la projection d'images fixes comme des photos.
Cinéma	Optimal pour profiter de contenu tel que des films.
BT.709	Produit des images conformes à l'ITU-R BT.709.
DICOM SIM	Le mieux adapté pour la projection de clichés radiographiques et d'images médicales. Ce mode est uniquement à titre indicatif et ne doit pas être utilisé pour effectuer des diagnostics médicaux.
Projection multiple	Idéal pour projeter à partir de plusieurs projecteurs (atténue la différence de couleur entre les images).

Vous pouvez activer le Contraste dynamique pour optimiser automatiquement la luminance de l'image. Cela améliore le contraste de l'image en fonction de la luminosité du contenu que vous projetez.

- 1 Allumez le projecteur et basculez sur la source d'image que vous souhaitez utiliser.
- 2 Appuyez sur le bouton [Menu] de la télécommande ou du panneau de commande.
- 3 Sélectionnez le menu **Image** et appuyez sur [Enter].

Image	Mode couleurs	Dynamique
E/S de signal	Ajustement de l'image	☀ 50 ● 50 ● 50 ● 50
Installation	Netteté	
Projection multiple	Balance des blancs	
Affichage	Contraste dynamique	Off
Fonctionnement	Amélioration image	
Gestion	Gamma adaptat. scène	0
Réseau	Gamma	
Information	RGBCMY	
Mémoire	Réinitialisation aux vale...	
ECO	Aspect	Automatique
Paramètres initiaux/to...	Mise à l'échelle	
	Réinitialiser les paramètre...	

- 4 Sélectionnez **Contraste dynamique**, puis appuyez sur [Enter].
- 5 Choisissez une des options suivantes et appuyez sur [Enter] :
  - **Normal** pour un ajustement standard de la luminosité avec des changements de luminosité minimaux.
  - **Haute vitesse** pour ajuster la luminosité dès que la scène change. La luminosité changera de manière significative.
  - **ECO** pour ajuster la luminosité en minimisant la consommation d'énergie sans réduire la qualité de l'image.

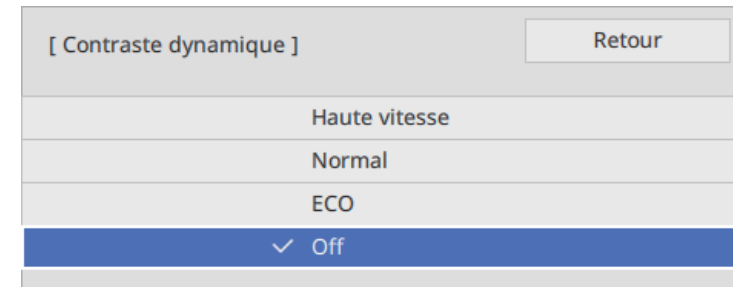

- 6 Appuyez sur [Menu] ou [Esc] pour quitter les menus.

Vous pouvez régler finement plusieurs aspects de la façon dont les couleurs sont affichées dans vos images projetées.

## ► Liens connexes

- "Réglage de la teinte, de la saturation et de la luminosité" [p.86](#)
- "Réglage du Gamma" [p.87](#)

## Réglage de la teinte, de la saturation et de la luminosité

Vous pouvez ajuster les paramètres de Teinte, Saturation et Luminosité pour les couleurs individuelles des images.

- 1** Allumez le projecteur et basculez sur la source d'image que vous souhaitez utiliser.

- 2** Appuyez sur le bouton [Menu] de la télécommande ou du panneau de commande.

- 3** Sélectionnez le menu **Image** et appuyez sur [Enter].

Image	Mode couleurs	Dynamique
E/S de signal	Ajustement de l'image	☀ 50 🌑 50 🌒 50 🌒 50
Installation	Netteté	
Projection multiple	Balance des blancs	
Affichage	Contraste dynamique	Off
Fonctionnement	Amélioration image	
Gestion	Gamma adaptat. scène	0
Réseau	Gamma	
Information	RGBCMY	
Mémoire	Réinitialisation aux vale...	
ECO	Aspect	Automatique
Paramètres initiaux/to...	Mise à l'échelle	
	Réinitialiser les paramètre...	

- 4** Sélectionnez **RGBCMY** et appuyez sur [Enter].

**5** Sélectionnez la couleur à régler et appuyez sur [Enter].

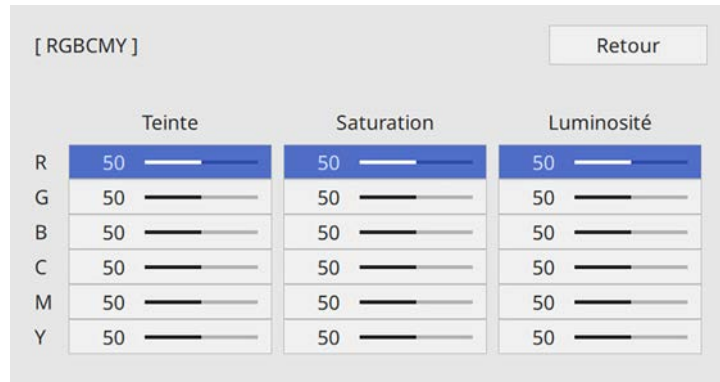

**6** Faites ce qui suit si nécessaire pour chaque réglage :

- Pour ajuster la teinte générale de la couleur, bleuâtre - verdâtre - rougeâtre, ajustez le paramètre **Teinte**.
- Pour ajuster la vivacité générale de la couleur, ajustez le paramètre **Saturation**.
- Pour ajuster la luminosité générale de la couleur, ajustez le paramètre **Luminosité**.



**7** Appuyez sur [Menu] ou [Esc] pour quitter les menus.

## Réglage du Gamma

Vous pouvez corriger les différences de couleurs des images projetées qui se produisent entre différentes sources d'images en ajustant le paramètre Gamma.



Pour optimiser la tonalité des couleurs en fonction de la scène et obtenir une image plus vive, corrigez l'image en ajustant le réglage **Gamma adaptat. scène**.

- 1** Allumez le projecteur et basculez sur la source d'image que vous souhaitez utiliser.
- 2** Appuyez sur le bouton [Menu] de la télécommande ou du panneau de commande.
- 3** Sélectionnez le menu **Image** et appuyez sur [Enter].

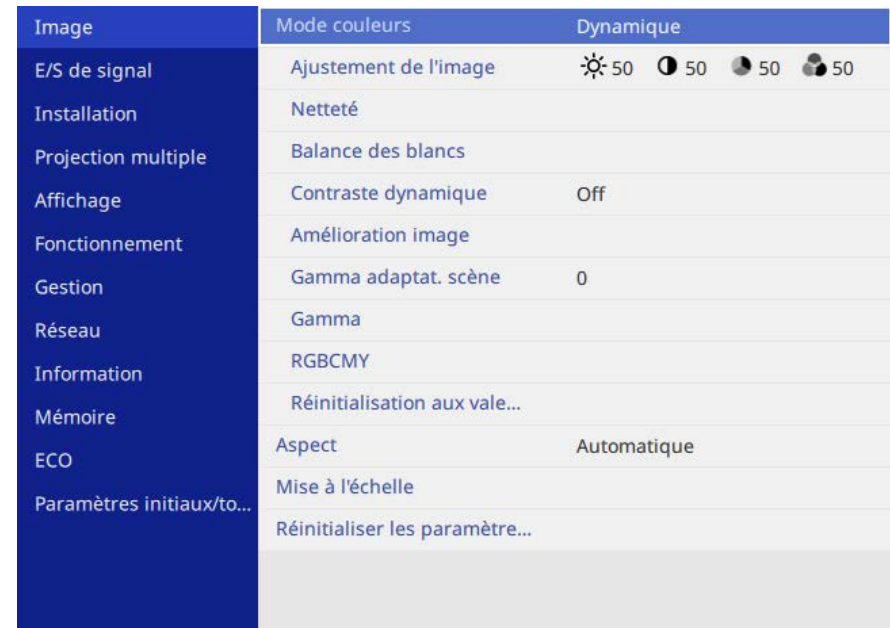

**4** Sélectionnez **Gamma** et appuyez sur [Enter].

**5** Réglez la valeur de correction du paramètre **Gamma** et appuyez sur [Enter].

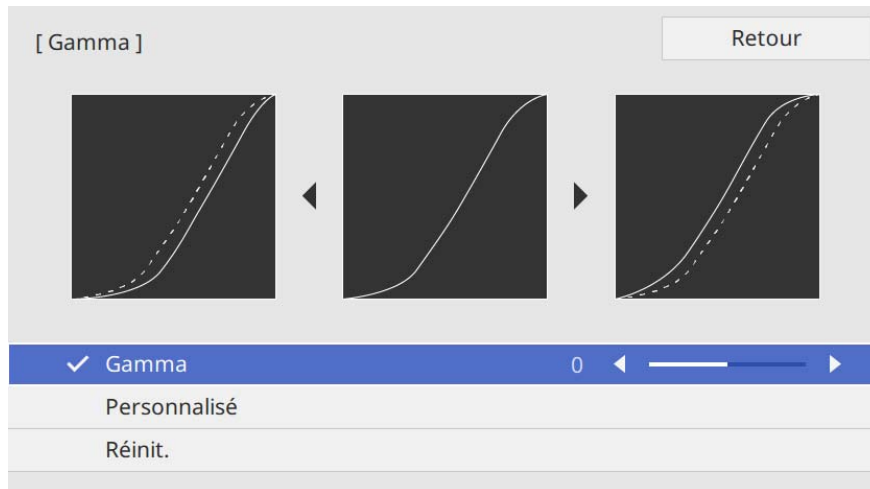

Lorsque vous sélectionnez une valeur inférieure, vous pouvez réduire la luminosité globale de l'image pour rendre l'image plus nette. Lorsque vous sélectionnez une valeur supérieure, les zones sombres des images deviennent plus lumineuses, mais l'intensité des couleurs des zones plus claires peut devenir plus faible.

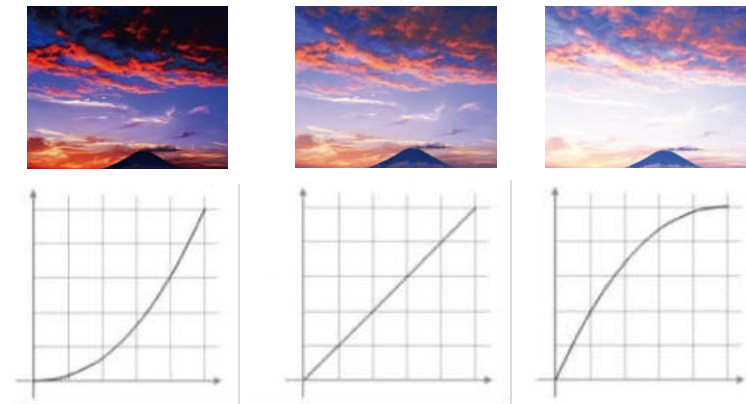

- Si vous réglez le paramètre **Mode couleurs** sur n'importe quel réglage sauf **Dynamique** ou **DICOM SIM** dans le menu **Image** du projecteur, la méthode de réglage du gamma sera inversée. Lorsque vous sélectionnez une valeur plus grande, vous pouvez réduire la luminosité globale de l'image pour rendre l'image plus nette. Lorsque vous sélectionnez une valeur plus petite, les zones sombres des images deviennent plus lumineuses, mais l'intensité des couleurs des zones plus claires peut devenir plus faible.
- Si vous réglez le paramètre **Mode couleurs** sur **DICOM SIM** dans le menu **Image** du projecteur, sélectionnez la valeur de réglage en fonction de la taille de la projection.
  - Si la taille de projection est inférieure ou égale à 120 pouces, sélectionnez une petite valeur.
  - Si la taille de projection est supérieure ou égale à 120 pouces, sélectionnez une grande valeur.
- Les images médicales peuvent ne pas être reproduites correctement de fonction de vos réglages et des caractéristiques de l'écran.

**6** Si vous souhaitez effectuer des réglages plus précis, sélectionnez **Personnalisé** et appuyez sur [Enter].

- 7** Appuyez sur la flèche gauche ou droite pour sélectionner la tonalité de couleur que vous souhaitez ajuster sur le graphique de réglage du gamma. Puis appuyez sur la flèche vers le haut ou le bas pour ajuster la valeur et appuyez sur [Enter].

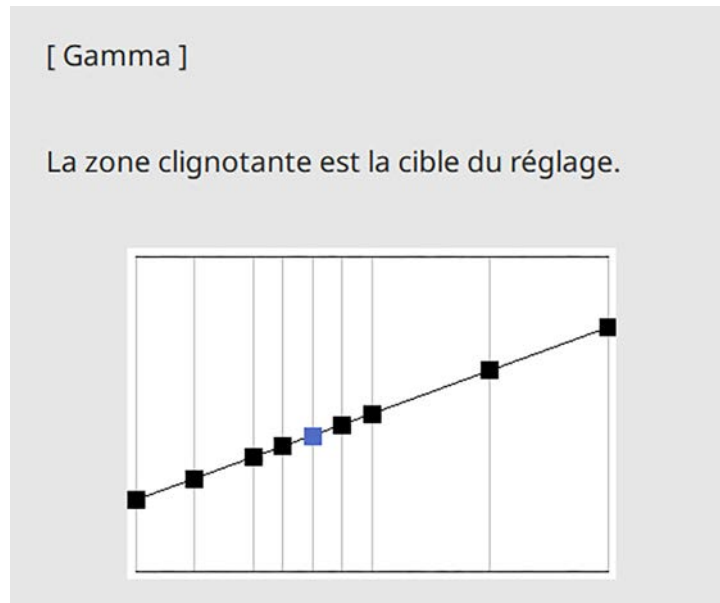

- 8** Appuyez sur [Menu] ou [Esc] pour quitter les menus.

► **Liens connexes**

- "Paramètres de qualité d'image - Menu Image" [p.198](#)

Vous pouvez ajuster la résolution de l'image pour reproduire une image nette avec une texture emphatique et une sensation plus matérielle.

- 1 Allumez le projecteur et basculez sur la source d'image que vous souhaitez utiliser.
- 2 Appuyez sur le bouton [Menu] de la télécommande ou du panneau de commande.
- 3 Sélectionnez le menu **Image** et appuyez sur [Enter].

Image	Mode couleurs	Dynamique
E/S de signal	Ajustement de l'image	☀ 50 ● 50 ● 50 ● 50
Installation	Netteté	
Projection multiple	Balance des blancs	
Affichage	Contraste dynamique	Off
Fonctionnement	Amélioration image	
Gestion	Gamma adaptat. scène	0
Réseau	Gamma	
Information	RGBCMY	
Mémoire	Réinitialisation aux vale...	
ECO	Aspect	Automatique
Paramètres initiaux/to...	Mise à l'échelle	
	Réinitialiser les paramètre...	

- 4 Sélectionnez **Amélioration image** et appuyez sur [Enter].

- 5 Sélectionnez **Modes prédéf. image** et appuyez sur [Enter].

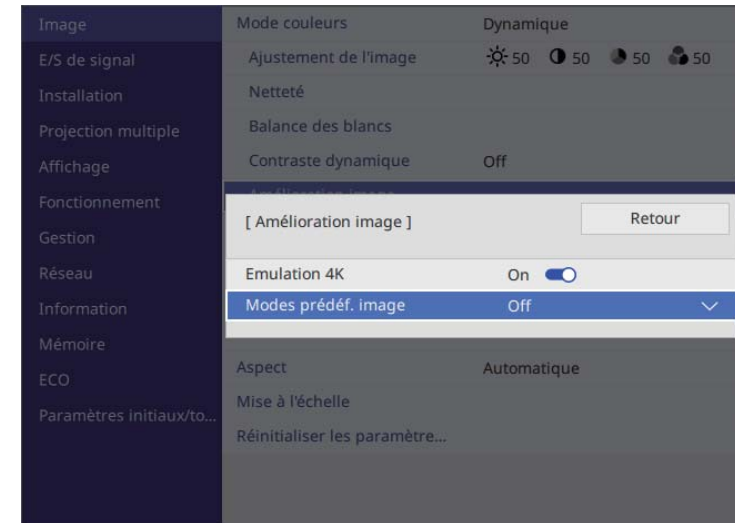

- 6 Sélectionnez l'option prédéfinie et appuyez sur [Enter].

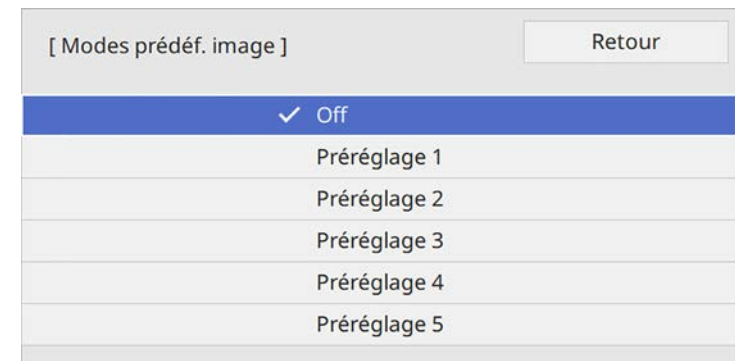

Les paramètres suivants, enregistrés dans l'option prédéfinie, s'appliquent à l'image.

- **Réduction bruit**

- Réduction bruit MPEG
- Optim. des détails

- 7** Ajustez chaque paramètre individuellement comme nécessaire.
- Pour réduire le scintillement des images, ajustez le paramètre **Réduction bruit**.
  - Pour réduire le bruit ou les artefacts observés dans les vidéos MPEG, ajustez le réglage **Réduction bruit MPEG**.
  - Pour créer une texture plus emphatique et une sensation plus matérielle de l'image, ajustez le réglage **Optim. des détails**.



Les valeurs des réglages dans l'option prédéfinie sont écrasées.

- 8** Appuyez sur [Menu] ou [Esc] pour quitter les menus.

Vous pouvez ajuster la luminosité de la source de lumière de votre projecteur.

- 1** Allumez le projecteur et basculez sur la source d'image que vous souhaitez utiliser.
- 2** Appuyez sur le bouton [Menu] de la télécommande ou du panneau de commande.
- 3** Sélectionnez le menu **Fonctionnement** et appuyez sur [Enter].



- 4** Sélectionnez **Contrôle de luminosité de la source lumineuse** et appuyez sur [Enter].

- 5** Si vous souhaitez maintenir la luminosité à un niveau spécifique, sélectionnez le paramètre **Maintenir la luminosité**, puis sélectionnez **On**.

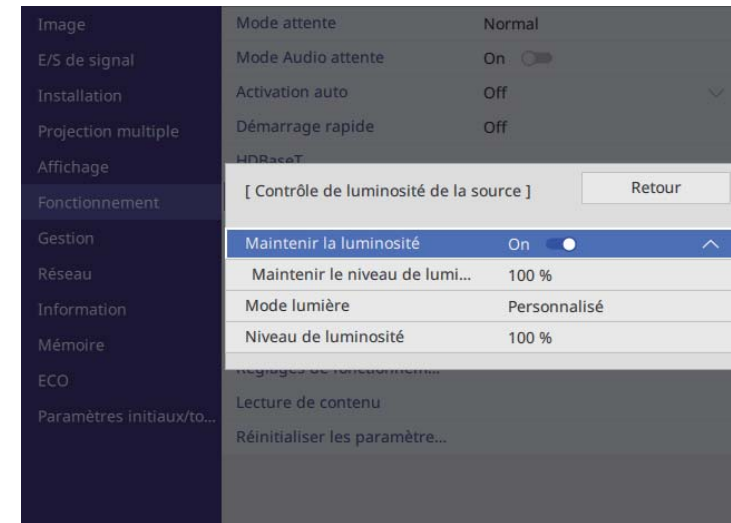

- 6** Si vous désactivez **Maintenir la luminosité**, sélectionnez le paramètre **Mode lumière** :

- **Normal** vous permet d'ajuster la luminosité au niveau maximum. Cela permet d'obtenir une durée de fonctionnement de la source de lumière d'environ 20 000 heures.
- **Calme** vous permet d'ajuster la luminosité à 70 % et de réduire le bruit du ventilateur. Cela permet d'obtenir une durée de fonctionnement de la source de lumière d'environ 20 000 heures.
- **Étendu** vous permet d'utiliser une luminosité de 70 % afin de prolonger la durée de vie de la source de lumière. Cela permet d'obtenir une durée de fonctionnement de la source de lumière d'environ 30 000 heures.
- **Personnalisé** vous permet de sélectionner un niveau de luminosité personnalisé entre 70 et 100 %.

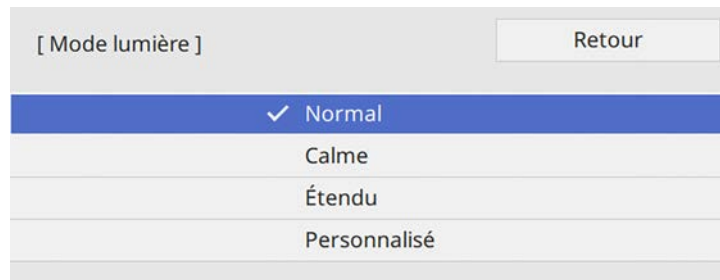

**7** Si vous réglez le paramètre **Mode lumière** sur **Personnalisé**, sélectionnez **Niveau de luminosité** et utilisez les boutons fléchés gauche et droite pour sélectionner la luminosité.

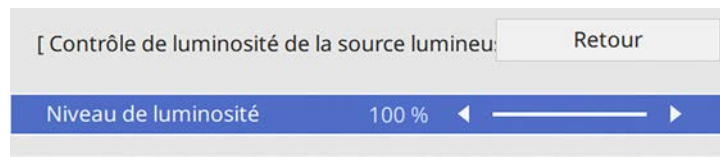

**8** Appuyez sur [Menu] ou [Esc] pour quitter les menus.



Pour de meilleurs résultats en maintenant une luminosité constante, réglez le paramètre **Calibrage lumière** sur **Exéc périodiquement** dans le menu **Gestion** du projecteur.

► **Liens connexes**

- "Durée de vie de la source de lumière" [p.93](#)

## Durée de vie de la source de lumière

La durée de vie de la source de lumière dépend du réglage du paramètre **Niveau de luminosité** et de l'activation ou non du paramètre **Maintenir la luminosité**.



- La durée de vie de la source de lumière dépend des conditions environnementales et de l'utilisation.
- Le nombre d'heures affiché est une estimation et n'est pas garanti.
- Vous pouvez peut-être à remplacer les pièces internes plus tôt que la durée de fonctionnement estimée de la source de lumière.
- Si vous activez **Maintenir la luminosité** et que vous avez dépassé le nombre d'heures d'utilisation indiqué ici, vous pourriez ne plus pouvoir choisir un paramètre **Maintenir le niveau de luminosité** élevé.

### Maintenir la luminosité **off**

Paramètre de Niveau de luminosité	Temps avant que la luminosité de la source de lumière soit réduite de moitié (environ)
100%	20000 heures
90%	21000 heures
80%	24000 heures
70%	30000 heures

### Maintenir la luminosité **on**

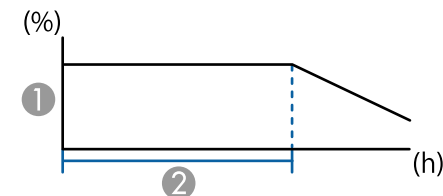

- 1 Maintenir le niveau de luminosité
- 2 Durée pendant laquelle le projecteur peut maintenir une luminosité constante (estimation)

Paramètre Maintenir le niveau de luminosité	Heures
85%	6000 heures
80%	10000 heures
75%	14000 heures
70%	19000 heures

Les boutons de volume contrôlent le système de haut-parleur interne du projecteur.

Vous pouvez également contrôler le volume des haut-parleurs externes que vous avez raccordés au projecteur.

Vous devez ajuster séparément le volume de chaque source d'entrée connectée.

- 1** Allumez le projecteur et lancez une présentation.
- 2** Pour diminuer ou augmenter le volume, appuyez sur les boutons [Volume] de la télécommande, comme indiqué.

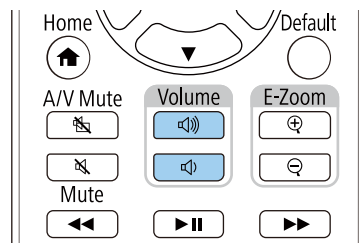

Une jauge de volume s'affiche à l'écran.

- 3** Pour régler le volume d'une source d'entrée à un niveau spécifique, sélectionnez **Volume** dans le menu **E/S de signal** du projecteur.

## Attention

Ne lancez pas de présentation à un volume élevé. Des bruits soudains peuvent entraîner une perte auditive.

Réduisez toujours le volume avant l'extinction pour pouvoir l'augmenter progressivement lors de la mise en marche suivante.

# Réglage des fonctions du projecteur

Suivez les instructions de ces sections pour utiliser les fonctions de réglage de votre projecteur.

## ► Liens connexes

- "Projection simultanée de deux images" [p.97](#)
- "Projeter une présentation PC Free" [p.100](#)
- "Projection en mode lecture de contenu" [p.105](#)
- "Désactiver l'image et le son temporairement" [p.112](#)
- "Arrêter temporairement l'action vidéo" [p.113](#)
- "Couper temporairement le son (Muet)" [p.114](#)
- "Zoomer les Images (E-Zoom)" [p.115](#)
- "Enregistrement d'une image de logo d'utilisateur" [p.116](#)
- "Enregistrement des réglages dans la mémoire et utilisation des réglages enregistrés" [p.118](#)
- "Utiliser les fonctions de réglage avancé de l'image" [p.120](#)
- "Caractéristiques de Projection multiple" [p.123](#)
- "Utilisation de la caméra externe" [p.135](#)
- "Fonctions de sécurité du projecteur" [p.137](#)

Vous pouvez utiliser la fonction d'écran divisé pour projeter simultanément deux images provenant de différentes sources d'images. Vous pouvez contrôler la fonction d'écran divisé à l'aide de la télécommande ou des menus du projecteur.

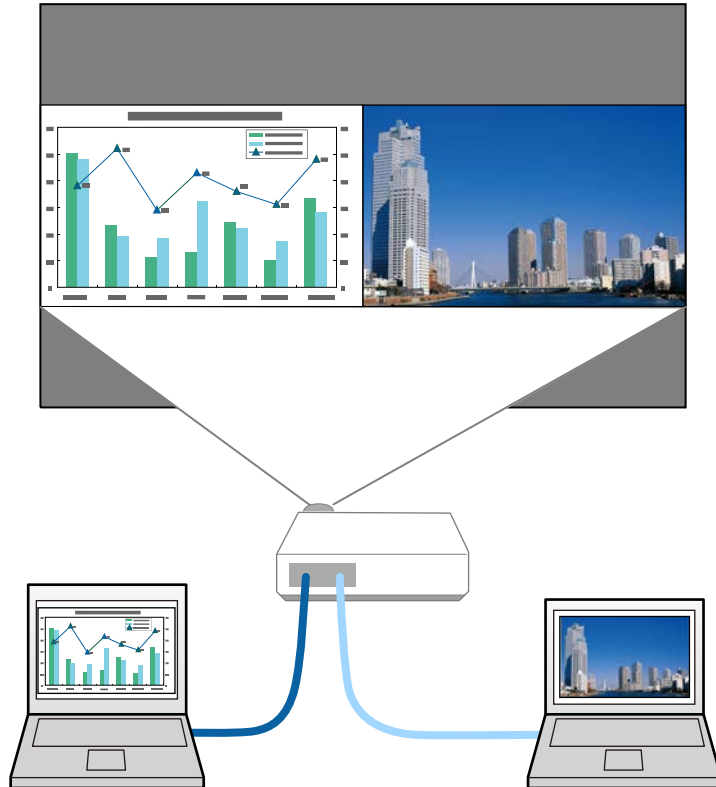

- Lorsque vous utilisez la fonction d'écran divisé, d'autres fonctions du projecteur peuvent ne pas être disponibles et certains paramètres peuvent être appliqués automatiquement aux deux images.
- Vous ne pouvez pas faire une projection d'écran partagé si le paramètre **Lecture de contenu** est réglé sur **On** dans le menu **Fonctionnement** du projecteur.
- Il est possible que vous ne puissiez pas effectuer de projection sur écran partagé lorsque vous utilisez la fonction **Mise à l'échelle** ou la fonction **Superposition bords** dans le menu **Projection multiple** du projecteur.

**1** Allumez le projecteur et affichez une image.

**2** Appuyez sur le bouton [Home].

**3** Sélectionnez **Split Screen**.

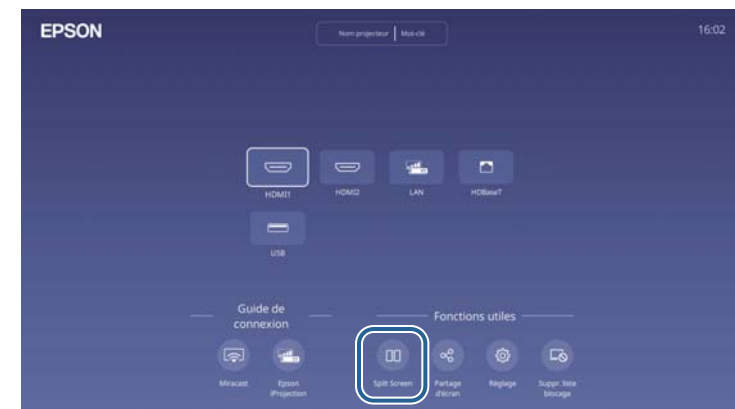

**4** Appuyez sur le bouton [Menu].

**5** Lorsque vous divisez l'écran en deux, procédez comme suit si nécessaire :

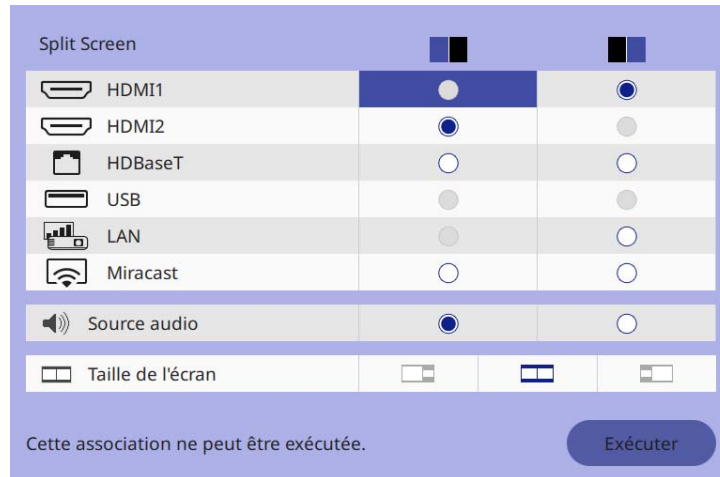

1 Sélectionnez la source d'entrée.



Vous ne pouvez sélectionner que des sources d'entrée pouvant être combinées.

2 Sélectionnez l'écran à partir duquel vous souhaitez entendre l'audio.

3 Sélectionnez la taille de l'écran.

**6** Sélectionnez **Exécuter** et appuyez sur [Enter].

**7** Pour quitter la fonction d'écran divisé, appuyez sur [Esc].

► **Liens connexes**

- "Sources d'entrée pour la projection Split Screen" [p.98](#)
- "Contraintes liées à la projection sur écran divisé" [p.99](#)

## Sources d'entrée pour la projection Split Screen

Les sources d'entrée suivantes peuvent être projetées ensemble sur un écran divisé.

**EB-L890E/EB-L895E/EB-L790SE/EB-L795SE/EB-L690E/EB-L890U/EB-L895U/EB-L790U/EB-L790SU/EB-L690U/EB-L690SU/EB-L695SU**

Écran gauche	Écran droit					
	HDMI1	HDMI2	HDBaseT	USB	LAN	Miracast
HDMI1	-	✓	✓	✓	-	-
HDMI2	✓	-	-	✓	✓	✓
HDBaseT	✓	-	-	✓	✓	✓
USB	✓	✓	✓	-	-	✓
LAN	-	✓	✓	-	-	-
Miracast	-	✓	✓	✓	-	-

### EB-L690SE/EB-L695SE

Écran gauche	Écran droit				
	HDMI1	HDMI2	HDBaseT	USB	LAN
HDMI1	-	✓	✓	✓	✓
HDMI2	✓	-	-	✓	✓
HDBaseT	✓	-	-	✓	✓
USB	✓	✓	✓	-	-
LAN	✓	✓	✓	-	-

## Contraintes liées à la projection sur écran divisé

### Contraintes de fonctionnement

Il n'est pas possible d'effectuer les opérations suivantes durant la projection sur écran divisé.

- Configurer le menu du projecteur
- E-Zoom
- Changement du mode d'aspect (le mode d'aspect est réglé sur **Automatique**.)
- Les opérations utilisant le bouton [Customize] de la télécommande, autres que l'affichage des informations réseau sur la surface projetée.
- Application du paramètre **Contraste dynamique**
- Affichage des informations réseau sur la surface projetée par une méthode autre que l'appui sur le bouton [Customize].
- Affichage de la barre d'informations **Miracast**

### Contraintes liées à l'image

- Même si vous réglez **Écran sans signal** sur **Logo** dans le menu **Affichage** du projecteur, l'écran bleu s'affiche lorsqu'aucun signal d'image n'est reçu.
- Lorsque vous créez une seule image unifiée projetée à partir de plusieurs projecteurs et que vous utilisez la fonction d'écran partagé, le deuxième projecteur ne détecte aucun signal d'image.

### ► Liens connexes

- "Format d'image" [p.81](#)
- "Zoomer les Images (E-Zoom)" [p.115](#)
- "Activation du réglage automatique de la luminance" [p.85](#)
- "Ajuster les paramètres du menu" [p.195](#)

Vous pouvez utiliser la fonction PC Free de votre projecteur lorsque vous connectez un appareil USB contenant des fichiers de présentation compatibles. Ceci vous permet d'afficher une présentation rapidement et facilement et de la contrôler avec la télécommande du projecteur.

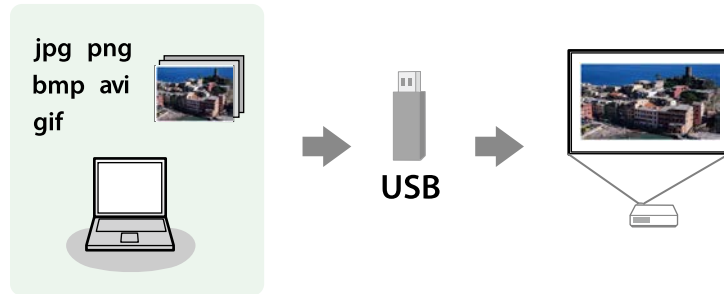

► Liens connexes

- "Types de fichiers PC Free pris en charge" [p.100](#)
- "Précautions à respecter lors d'une projection PC Free" [p.100](#)
- "Démarrer un diaporama PC Free" [p.101](#)
- "Démarrer une présentation de film PC Free" [p.102](#)
- "Options d'affichage PC Free" [p.103](#)

## Types de fichiers PC Free pris en charge

Vous pouvez projeter ces types de fichiers avec la fonction PC Free du projecteur.



- Pour de meilleurs résultats, placez vos fichiers sur un support formaté en FAT16/32.
- Si vous avez du mal à projeter d'un support qui n'a pas été formaté pour des systèmes de fichiers sous Windows, essayez de le formater sous Windows.

Contenu du fichier	Type de fichier (extension)	Détails
Image	.jpg	Vérifiez que le fichier n'est pas : <ul style="list-style-type: none"> <li>• Au format CMYK</li> <li>• Au format progressif</li> <li>• Hautement compressée</li> <li>• Dans une résolution supérieure à 8192 × 8192</li> </ul>
	.bmp	Vérifiez que le fichier n'est pas : <ul style="list-style-type: none"> <li>• Dans une résolution supérieure à 1280 × 800</li> </ul>
	.gif	Vérifiez que le fichier n'est pas : <ul style="list-style-type: none"> <li>• Dans une résolution supérieure à 1280 × 800</li> <li>• Animée</li> <li>• Entrelacé</li> </ul>
	.png	Vérifiez que le fichier n'est pas : <ul style="list-style-type: none"> <li>• Dans une résolution supérieure à 1280 × 800</li> <li>• Entrelacé</li> </ul>
Film	.avi	<ul style="list-style-type: none"> <li>• Version : uniquement AVI 1.0</li> <li>• Résolution : 1280 × 720 ou moins</li> <li>• Taille : 2 Go ou moins</li> <li>• Codec vidéo : Motion JPEG</li> <li>• Fréquence d'image : jusqu'à 30 im/s</li> <li>• Codec audio :LPCM ou IMA ADPCM</li> <li>• Taux d'échantillonnage audio : 11,025 kHz, 22,05 kHz, 44,1 kHz, 16 kHz, 24 kHz, 32 kHz ou 48 kHz</li> </ul>

## Précautions à respecter lors d'une projection PC Free

Notez les précautions suivantes lorsque vous utilisez les fonctions de PC Free.

- Vous ne pouvez pas utiliser une clé USB avec les fonctions de PC Free.
- Ne déconnectez pas l'appareil de stockage USB lorsque le projecteur accède à ses données, sinon PC Free pourrait ne pas fonctionner correctement.
- Il est possible que vous ne soyez pas en mesure d'utiliser les fonctions de sécurité de certains appareils de stockage USB avec les fonctions de PC Free.
- Lorsque vous connectez un appareil USB doté d'un adaptateur CA, branchez l'adaptateur CA à une prise électrique si vous utilisez l'appareil avec votre projecteur.
- Certains lecteurs de cartes USB disponibles dans le commerce peuvent ne pas être compatibles avec le projecteur.
- Le projecteur peut reconnaître jusqu'à 5 cartes insérées en une fois dans le lecteur de cartes connecté.
- Vous pouvez utiliser les fonctions suivantes lorsque vous projetez en mode PC Free.
  - Gel
  - Pause A/V
  - E-Zoom

## ► Liens connexes

- "Arrêter temporairement l'action vidéo" [p.113](#)
- "Désactiver l'image et le son temporairement" [p.112](#)
- "Zoomer les Images (E-Zoom)" [p.115](#)

## Démarrer un diaporama PC Free

Après avoir connecté un appareil USB au projecteur, vous pouvez basculer sur la source d'entrée USB et lancer votre diaporama.



Vous pouvez modifier les options de fonctionnement de PC Free ou ajouter des effets spéciaux en sélectionnant **Option** en bas de l'écran et en appuyant sur [Enter].

- 1** Appuyez sur le bouton [USB] de la télécommande.  
L'écran de la liste de fichiers de PC Free s'affiche.



- Si l'écran Sélectionner un lecteur s'affiche, appuyez sur les boutons fléchés pour sélectionner le lecteur et appuyez sur [Enter].
- Pour afficher des images sur l'autre lecteur USB, mettez en surbrillance **Sélectionner un lecteur** en haut de l'écran de liste de fichiers et appuyez sur [Enter].

- 2** Effectuez une des opérations suivantes pour localiser vos fichiers :
  - Si vous avez besoin d'afficher des fichiers dans un sous-dossier sur votre appareil, appuyez sur les boutons fléchés pour surligner le dossier, puis appuyez sur [Enter].
  - Pour remonter d'un niveau de dossiers sur votre appareil, surlignez **Haut page** et appuyez sur [Enter].
  - Pour visualiser les fichiers supplémentaires d'un dossier, surlignez **Page suivante** ou **Page précédente** et appuyez sur [Enter].

## 3 Effectuez une des actions suivantes :

- Pour afficher une image en particulier, appuyez sur les boutons fléchés pour surligner l'image et appuyez sur [Enter]. (Appuyez sur le bouton [Esc] pour revenir à l'écran de la liste de fichiers.)
- Pour afficher un diaporama de toutes les images d'un dossier, appuyez sur les boutons fléchés pour surligner l'option **Diaporama** en bas de l'écran et appuyez sur [Enter].



- Vous pouvez modifier la durée de basculement entre images en surlignant **Option** en bas de l'écran et en appuyant sur [Enter].
- Si les noms de fichier dépassent la zone d'affichage ou sont constitués de symboles non pris en charge, vous pouvez uniquement les raccourcir ou les modifier sur l'écran.

## 4 Lors de la projection, utilisez les commandes suivantes pour contrôler l'affichage :

- Pour faire pivoter une image à l'écran, appuyez sur les boutons haut et bas.

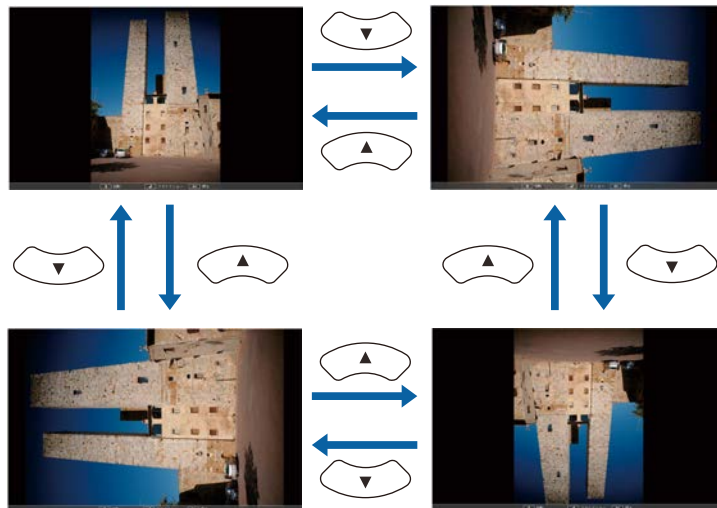

- Pour passer à l'image suivante ou précédente, appuyez sur les boutons gauche et droit.

## 5 Pour arrêter l'affichage, suivez les instructions à l'écran ou appuyez sur le bouton [Esc].

Vous revenez à l'écran de la liste de fichiers.

## 6 Éteignez l'appareil USB, si nécessaire, puis déconnectez l'appareil du projecteur.

### » Liens connexes

- "Connexion à un périphérique USB" [p.37](#)
- "Options d'affichage PC Free" [p.103](#)

## Démarrer une présentation de film PC Free

Après avoir connecté un appareil USB au projecteur, vous pouvez basculer sur la source d'entrée USB et lancer votre vidéo.



Vous pouvez modifier les options de fonctionnement de PC Free en sélectionnant **Option** en bas de l'écran et en appuyant sur [Enter].

- 1 Appuyez sur le bouton [USB] de la télécommande.  
L'écran de la liste de fichiers de PC Free s'affiche.



- Si l'écran Sélectionner un lecteur s'affiche, appuyez sur les boutons fléchés pour sélectionner le lecteur et appuyez sur [Enter].
- Pour afficher des fichiers de films sur l'autre lecteur USB, mettez en surbrillance **Sélectionner un lecteur** en haut de l'écran de liste de fichiers et appuyez sur [Enter].

**2** Effectuez une des opérations suivantes pour localiser vos fichiers :

- Si vous avez besoin d'afficher des fichiers dans un sous-dossier sur votre appareil, appuyez sur les boutons fléchés pour surligner le dossier, puis appuyez sur [Enter].
- Pour remonter d'un niveau de dossiers sur votre appareil, surlignez **Haut page** et appuyez sur [Enter].
- Pour visualiser les fichiers supplémentaires d'un dossier, surlignez **Page suivante** ou **Page précédente** et appuyez sur [Enter].

**3** Si vous souhaitez visualiser une vidéo, appuyez sur les boutons fléchés pour surligner le fichier et appuyez sur [Enter].



- Si les noms de fichier dépassent la zone d'affichage ou sont constitués de symboles non pris en charge, vous pouvez uniquement les raccourcir ou les modifier sur l'écran.
- Si vous souhaitez lire toutes les vidéos d'un dossier à la suite, sélectionnez l'option **Diaporama** en bas de l'écran.

**4** Pour arrêter la lecture vidéo, appuyez sur le bouton [Esc], surlignez **Quitter**, et appuyez sur [Enter].

Vous revenez à l'écran de la liste de fichiers.

**5** Éteignez l'appareil USB, si nécessaire, puis déconnectez l'appareil du projecteur.

## » Liens connexes

- "Connexion à un périphérique USB" [p.37](#)
- "Options d'affichage PC Free" [p.103](#)

## Options d'affichage PC Free

Vous pouvez sélectionner ces options d'affichage lors de l'utilisation de PC Free. Pour accéder à cet écran, surlignez **Option** en bas de l'écran de liste de fichiers PC Free et appuyez sur [Enter].



Réglage	Options	Description
	effacer	Utilise un effet d'effacement pour la transition entre les images
	Dissoudre	Utilise un effet de dissolution pour la transition entre les images
	Aléatoire	Utilise des effets aléatoires pour la transition entre les images

Réglage	Options	Description
Ordre d'affichage	Ordre des noms	Affiche les fichiers par ordre alphabétique
	Ordre des dates	Affiche les fichiers par ordre chronologique
Ordre de classement	Croissant	Trie les fichiers du premier au dernier
	Décroissant	Trie les fichiers du dernier au premier
Lecture continue	On	Affiche un diaporama en continu
	Off	Affiche un diaporama une seule fois
Fréq. défilement	Non	N'affiche pas le fichier suivant automatiquement
	1 Seconde à 60 Secondes	Affiche les fichiers pendant la durée sélectionnée et bascule automatiquement au fichier suivant. Les images haute résolution peuvent basculer à un rythme légèrement plus lent.
Effet	Non	Aucun effet

La fonction Lecture de contenu de votre projecteur permet de projeter votre contenu signalétique. Vous pouvez facilement projeter des listes de lecture qui contiennent des images et des films enregistrés sur un périphérique de stockage externe. Vous pouvez également ajouter des effets de couleur et de forme à l'image projetée.



► Liens connexes

- "Types de fichiers pris en charge en mode de lecture de contenu" [p.105](#)
- "Passage en mode lecture de contenu" [p.106](#)
- "Projection de vos listes de lecture" [p.106](#)
- "Ajout d'effets à votre image projetée" [p.109](#)
- "Restrictions du mode de lecture de contenu" [p.111](#)

## Types de fichiers pris en charge en mode de lecture de contenu

Vous pouvez projeter ces types de fichiers avec la fonction Lecture de contenu du projecteur.

Contenu du fichier	Type de fichier (extension)	Détails
Image	.jpg	Vérifiez que le fichier n'est pas : <ul style="list-style-type: none"> <li>• Au format progressif</li> <li>• Hautement compressée</li> <li>• Dans une résolution supérieure à 8192 × 8192</li> </ul>
	.bmp	Vérifiez que le fichier n'est pas : <ul style="list-style-type: none"> <li>• Dans une résolution supérieure à 1280 × 800</li> </ul>
	.gif	Vérifiez que le fichier n'est pas : <ul style="list-style-type: none"> <li>• Dans une résolution supérieure à 1280 × 800</li> <li>• Animée</li> <li>• Entrelacé</li> </ul>
	.png	Vérifiez que le fichier n'est pas : <ul style="list-style-type: none"> <li>• Dans une résolution supérieure à 1280 × 800</li> <li>• Entrelacé</li> </ul>
Film	.avi (vidéo JPEG)	<ul style="list-style-type: none"> <li>• Version : uniquement AVI 1.0</li> <li>• Résolution : 1280 × 720 ou moins</li> <li>• Taille : 2 Go ou moins</li> <li>• Codec vidéo : Motion JPEG</li> <li>• Fréquence d'image : jusqu'à 30 im/s</li> <li>• Codec audio : LPCM ou IMA ADPCM</li> <li>• Taux d'échantillonnage audio : 11,025 kHz, 22,05 kHz, 44,1 kHz, 16 kHz, 24 kHz, 32 kHz ou 48 kHz</li> </ul>

## Passage en mode lecture de contenu

Avant de projeter vos listes de lecture, vous devez passer en mode Lecture de contenu.

- 1 Allumez le projecteur.
- 2 Appuyez sur le bouton [Menu], sélectionnez le menu **Fonctionnement**, puis appuyez sur [Enter].

Image	Mode attente	Normal
E/S de signal	Mode Audio attente	On <input type="checkbox"/>
Installation	Activation auto	Off <input type="checkbox"/>
Projection multiple	Démarrage rapide	Off <input type="checkbox"/>
Affichage	HDBaseT	
<b>Fonctionnement</b>	Contrôle de luminosité de ...	
Gestion	Rech. source auto	On <input checked="" type="checkbox"/>
Réseau	Mode veille	On <input checked="" type="checkbox"/>
Information	Temps Mode veille	10 mn
Mémoire	Param. sourdine A/V	
ECO	Réglages de fonctionnem...	
Paramètres initiaux/to...	Lecture de contenu	
	Réinitialiser les paramètre...	

- 3 Sélectionnez le paramètre **Lecture de contenu** et réglez le sur **On**. Une fenêtre de confirmation apparaît.
- 4 Éteignez le projecteur, puis rallumez-le pour activer le mode Lecture de contenu.

## Projection de vos listes de lecture

Vous pouvez projeter des listes de lecture contenant des images et des films en mode Lecture de contenu.



- 1 Pour créer vos listes de lecture et les exporter sur une clé USB, utilisez l'une des méthodes suivantes :
  - Le logiciel Epson Projector Content Manager vous permet de créer des listes de lecture et de les enregistrer sur un périphérique de stockage externe. Vous pouvez également ajouter des effets de couleur et de forme à l'image projetée et planifier des listes de lecture. Vous pouvez télécharger et installer Epson Projector Content Manager sur le site Web suivant.  
[epson.sn](http://epson.sn)  
Consultez le *Guide d'utilisation Epson Projector Content Manager* pour les instructions.
  - Epson Web Control vous permet de créer des listes de lecture en utilisant un navigateur Web puis de les enregistrer sur un périphérique de stockage externe branché sur un projecteur sur réseau. Vous pouvez également ajouter des effets de couleur et de forme à l'image projetée.
  - L'application Epson Creative Projection vous permet de créer du contenu sur les appareils iOS. Vous pouvez également transférer du contenu au projecteur sans fil. Vous pouvez télécharger Epson Creative Projection dans l'App Store. Les éventuels frais de communication avec l'App Store sont à la charge du client.

- 2 En mode Lecture de contenu, connectez la clé USB sur le port USB-A du projecteur.
- 3 Appuyez sur le bouton [USB] de la télécommande.

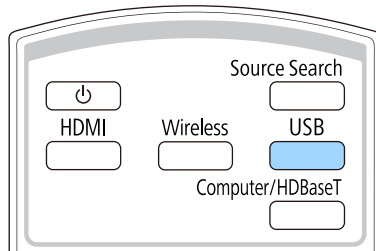

La dernière liste de lecture lue est projetée. Si un planning a été assigné, la liste de lecture sera lue en fonction de l'horaire du planning.



- Vous pouvez également utiliser les boutons numériques pour projeter votre liste de lecture favorite. Vous pouvez définir une touche de raccourci de la télécommande à l'aide du logiciel utilisé pour créer les listes de lecture.
- Pour sélectionner la liste de lecture cible dans la liste, sélectionnez **Visionneuse USB** dans le menu **Fonctionnement** du projecteur, et utilisez les boutons fléchés.

## ► Liens connexes

- "Création de listes de lecture en utilisant Epson Web Control" [p.107](#)

## Création de listes de lecture en utilisant Epson Web Control

En mode Lecture de contenu, vous pouvez créer des listes de lecture en utilisant un navigateur Web et les enregistrer sur une clé USB branchée sur un projecteur sur réseau.

### Attention

Pendant la création des listes de lecture, ne retirez pas la clé USB du projecteur et ne débranchez pas le cordon d'alimentation du projecteur. Les données enregistrées sur la clé USB peuvent être endommagées.

- 1 Assurez-vous que le projecteur fonctionne en mode Lecture de contenu.
- 2 Assurez-vous que votre ordinateur ou votre appareil est connecté au même réseau que le projecteur.
- 3 Assurez-vous d'avoir branché une clé USB sur le port USB-A du projecteur.
- 4 Démarrez votre navigateur Web sur l'ordinateur ou l'appareil.
- 5 Allez à l'écran Epson Web Control en saisissant l'adresse IP du projecteur dans la zone d'adresse du navigateur. Lors de la saisie d'une adresse IPv6, entourez l'adresse avec [ et ].

## 6 Sélectionnez **Périphérique mémoire USB**.

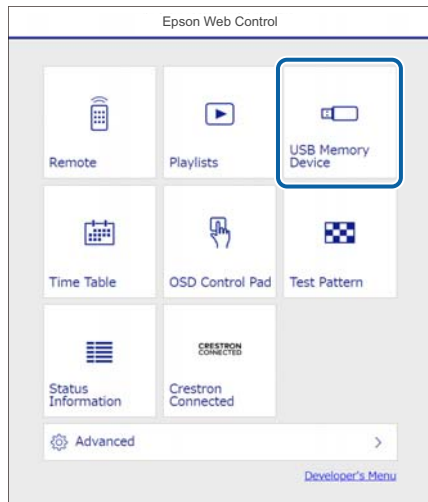

## 7 Sélectionnez **Télécharger de nouvelles données**.

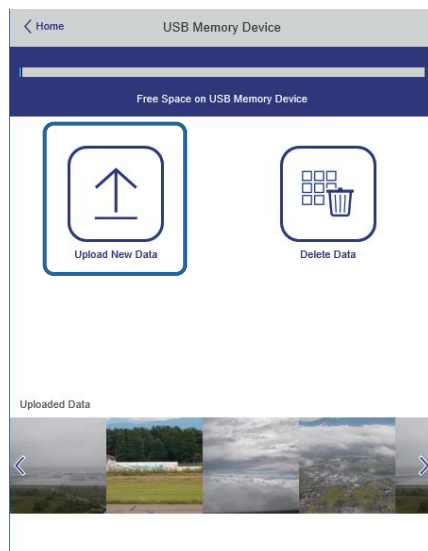

## 8 Sélectionnez les images ou les films que vous voulez ajouter à la liste de lecture.



Vous pouvez télécharger des fichiers .avi, .jpeg (.jpg), .png, .bmp ou .gif.

Si vous souhaitez ajouter des fichiers .mp4 ou .mov à la liste de lecture, utilisez le logiciel Epson Projector Content Manager ou l'application Epson Creative Projection.

Les fichiers sélectionnés sont copiés sur la clé USB connectée.

## 9 Effectuez une des actions suivantes :

- Pour les ajouter à une liste de lecture existante, sélectionnez **Ajouter à la liste de lecture** et sélectionnez la liste de lecture à laquelle vous voulez les ajouter.
- Pour créer une nouvelle liste de lecture et les ajouter à celle-ci, sélectionnez **Créer une nouvelle liste de lecture**.

## 10 Éditer la liste de lecture.

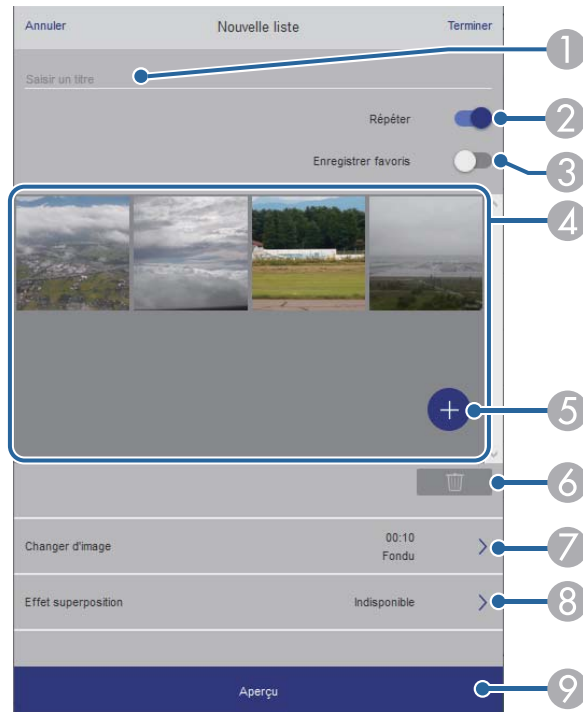

- 1 Permet d'éditer le nom de la liste de lecture.
- 2 Permet de sélectionner l'activation ou non de la lecture en boucle.
- 3 Permet d'enregistrer la liste de lecture dans vos favoris.  
Lorsqu'une liste de lecture a été enregistrée en favori, vous pouvez lancer sa lecture rapidement depuis l'écran **Remote** ou en utilisant la télécommande.
- 4 Permet d'afficher les images ou les films que vous avez ajoutés à la liste de lecture. Le liste de lecture lit les images ou les films dans l'ordre.
- 5 Permet d'ajouter des images ou des films à la liste de lecture.
- 6 Permet de supprimer des images ou des films de la liste de lecture.

## 7 Ouvre l'écran **Changer d'image**.

Vous pouvez spécifier l'intervalle temps pour passer au fichier image suivant. Vous pouvez également sélectionner un effet de transition.

## 8 Ouvre l'écran **Effets**.

Vous pouvez ajouter des effets prédéfinis de couleurs et de forme à une liste de lecture. Vous pouvez également créer un effet personnalisé.

## 9 Prévisualisation de la liste de lecture.

## 11 Lorsque l'édition de la liste de lecture est terminée, sélectionnez **Terminer**.



- Vous pouvez lire la liste de lecture depuis l'écran **Remote** ou **Liste de lecture**.
- Si vous voulez spécifier à quel moment la liste de lecture commence et quand elle se termine, planifiez la liste de lecture en utilisant le logiciel Epson Projector Content Manager.

## Ajout d'effets à votre image projetée

Vous pouvez ajouter des effets de couleur et de forme à l'image projetée en mode Lecture de contenu.





- Pour utiliser les fonctions d'effets, assurez-vous d'utiliser régulièrement le **Mode actualiser**.
- **Gestion > Mode actualiser**
- Cette fonction n'est pas disponible lorsque vous utilisez la fonction **Superposition bords**.

**1** Dans le mode Lecture de contenu, appuyez sur le bouton [Menu], sélectionnez le menu **Fonctionnement**, puis appuyez sur [Enter].

Image	Mode attente	Normal
E/S de signal	Mode Audio attente	On <input type="checkbox"/>
Installation	Activation auto	Off <input type="checkbox"/>
Projection multiple	Démarrage rapide	Off <input type="checkbox"/>
Affichage	HDBaseT	
<b>Fonctionnement</b>	Contrôle de luminosité de ...	
Gestion	Rech. source auto	On <input type="checkbox"/>
Réseau	Mode veille	On <input type="checkbox"/>
Information	Temps Mode veille	10 mn
Mémoire	Param. sourdine AV	
ECO	Réglages de fonctionnem...	
Paramètres initiaux/to...	Lecture de contenu	
	Réinitialiser les paramètre...	

**2** Sélectionnez **Effet superposition** et appuyez sur [Enter].

**3** Sélectionnez **On** comme **Effet superposition** et appuyez sur [Enter].

[ Effet superposition ]	Retour
<b>Effet superposition</b>	On <input checked="" type="checkbox"/>
Filtre de forme	Cercle 1
Filtre de couleurs	Off
Luminosité	100

**4** Sélectionnez **Filtre de forme** et appuyez sur [Enter].

**5** Réglez chacune des options suivantes si nécessaire :

- **Forme** pour sélectionner l'effet de forme que vous voulez parmi les cercles, les rectangles et les formes personnalisées.



Vous pouvez ajouter vos images en tant que formes personnalisées à l'aide du logiciel Epson Projector Content Manager. Consultez le *Guide d'utilisation Epson Projector Content Manager* pour plus de détails.

- **Effet filtre** pour choisir de masquer l'intérieur ou l'extérieur de la forme sélectionnée.
- **Taille** pour définir la taille de la forme.
- **Position** pour définir la position de la forme.



Lorsque vous utilisez une forme personnalisée, vous ne pouvez pas modifier les paramètres **Taille** et **Position**.

**6** Sélectionnez **Filtre de couleurs** et appuyez sur [Enter].

- 7** Réglez chacune des options suivantes si nécessaire :
- **Filtre de couleurs** pour sélectionner la couleur.
  - **Personnalisé** pour définir une couleur personnalisée en ajustant individuellement le **Rouge**, le **Vert**, et le **Bleu**.
- 8** Sélectionnez **Luminosité** pour régler le niveau de luminosité.
- 9** Quand vous avez terminé, appuyez sur [Menu] pour quitter les menus.

► **Liens connexes**

- "Paramètres des fonctions du projecteur - Menu Fonctionnement" [p.209](#)

- Caméra de document USB
- Fonction de livraison d'écran à l'aide du logiciel Epson iProjection

►► **Liens connexes**

- "Paramètres de qualité d'image - Menu Image" [p.198](#)
- "Menu Réseau - Menu Réglages réseau" [p.217](#)
- "Projection simultanée de deux images" [p.97](#)
- "Réglage du format d'écran" [p.56](#)
- "Projeter une présentation PC Free" [p.100](#)

---

## Restrictions du mode de lecture de contenu

### Contraintes de fonctionnement

Les opérations suivantes ne peuvent pas être exécutées en mode Lecture de contenu.

- Changer le paramètre **Temp. couleur** dans le menu **Image** (lorsque **Blanc chaud** ou **Blanc froid** est sélectionné comme **Filtre de couleurs**)
- Split Screen (écran partagé)
- Destin enreg journal
- Obturation
- Changer le paramètre **Format d'écran** dans le menu **Installation**
- Changer le paramètre **Écran sans signal** dans le menu **Affichage**
- Détection automatique du signal d'entrée
- Changer le **Mot de passe Remote** dans le menu **Réglage réseau**
- Contrôle de base
- PC Free

Vous pouvez éteindre temporairement l'image projetée ainsi que le son. Ceci est utile lorsque vous souhaitez rediriger l'attention de votre public pendant une présentation.

Mais le son ou la vidéo continue de tourner, vous ne pouvez donc pas reprendre la projection là où vous l'avez laissée.

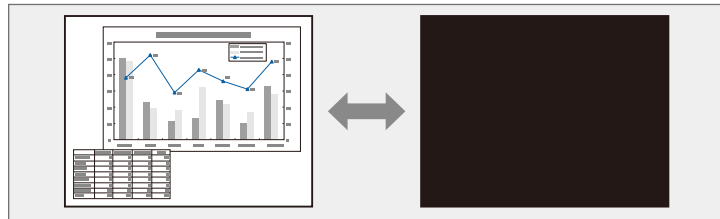

- 1 Appuyez sur le bouton [A/V Mute] de la télécommande ou du panneau de commande.

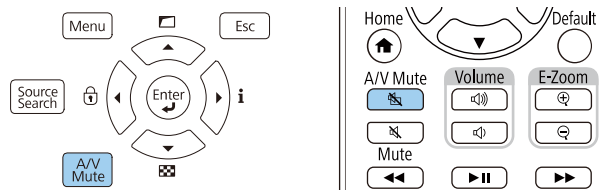

La source de lumière s'éteint et l'image projetée et le son sont interrompus.

- 2 Pour activer à nouveau l'image et le son, appuyez à nouveau sur [A/V Mute].



- L'alimentation du projecteur s'éteint automatiquement 30 minutes après l'activation de la Pause A/V. Vous pouvez désactiver cette fonctionnalité.  
☛ **Fonctionnement > Param. sourdine A/V > Minuterie pause A/V**
- Si vous avez sélectionné **Pause A/V** en tant que réglage de **Bouton pour relâcher Pause A/V** dans le menu **Fonctionnement**, vous pouvez toujours contrôler le projecteur pendant que Pause A/V est activé.  
☛ **Fonctionnement > Param. sourdine A/V > Bouton pour relâcher Pause A/V**

## » Liens connexes

- "Paramètres des fonctions du projecteur - Menu Fonctionnement" [p.209](#)

Vous pouvez arrêter temporairement l'action d'une vidéo ou d'une présentation sur ordinateur et conserver l'image actuelle à l'écran. Mais le son ou la vidéo continue de tourner, vous ne pouvez donc pas reprendre la projection là où vous l'avez laissée.

- 1 Appuyez sur le bouton [Freeze] de la télécommande pour arrêter l'action vidéo.

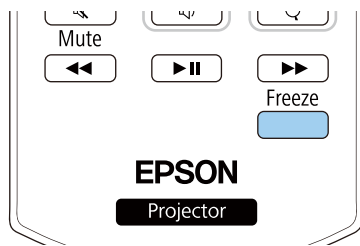

- 2 Pour redémarrer l'action vidéo en cours, appuyez de nouveau sur [Freeze].



Lorsque vous appuyez sur le bouton [Freeze] de la télécommande, un écran s'affiche pour vous demander si vous souhaitez capturer l'image en cours de projection et l'utiliser comme mire de test. (Cet écran ne s'affiche pas lorsque **Emulation 4K** est réglé sur **On**.)

Si vous appuyez sur le bouton [Enter] et que vous capturez l'image projetée en tant que mire de test pendant la fonction Gel d'image, vous pouvez utiliser l'image capturée comme l'une des mires de test. Pendant la projection de l'image capturée, vous pouvez effectuer des réglages tels que le décalage de l'objectif, la mise au point et la correction de la géométrie.

La mire de test capturée est disponible jusqu'à ce que vous éteigniez le projecteur.

Vous pouvez couper temporairement le son.

- 1 Appuyez sur le bouton [Mute] de la télécommande.

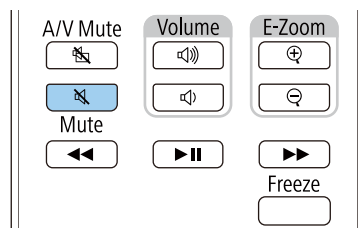

- 2 Pour rallumer le son, appuyez à nouveau sur [Mute].

Vous pouvez attirer l'attention sur certaines parties d'une présentation en zoomant sur une portion de l'image et en l'agrandissant sur l'écran.

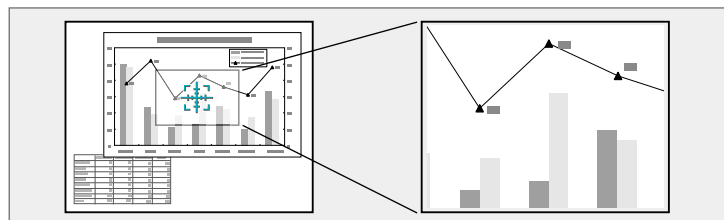

Cette fonctionnalité n'est pas disponible si le réglage **Mise à l'échelle** du menu **Image** du projecteur est activé.

**1** Appuyez sur le bouton [E-Zoom] + de la télécommande.

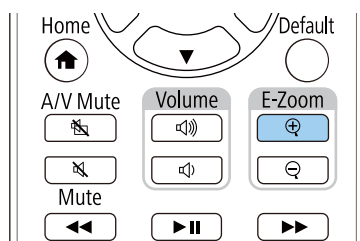

Un curseur en forme de croix apparaît sur l'écran, indiquant le centre de la zone de zoom.

**2** Utilisez les boutons suivants sur la télécommande pour ajuster l'image zoomée :

- Utilisez les boutons fléchés pour positionner la croix dans la zone de l'image sur laquelle vous souhaitez zoomer. Pour déplacer la croix en diagonale, appuyez sur n'importe quelle combinaison de boutons fléchés adjacents en même temps.

- Appuyez sur le bouton [E-Zoom] + à plusieurs reprises pour zoomer sur la zone de l'image. Appuyez et maintenez enfoncé le bouton [E-Zoom] + pour zoomer plus rapidement.
- Pour naviguer autour de la zone agrandie de l'image, utilisez les boutons fléchés.
- Pour faire un zoom arrière sur l'image, appuyez sur le bouton [E-Zoom] -.
- Pour revenir à la taille d'origine de l'image, appuyez sur [Esc].

L'image agrandie est projetée et le rapport d'agrandissement s'affiche également à l'écran.

Vous pouvez agrandir la zone sélectionnée d'une à quatre fois, en 25 incréments.

En cas de projection d'images depuis une caméra document Epson avec une connexion USB, vous pouvez agrandir la zone sélectionnée d'une à huit fois sa taille via 57 pas incrémentaux.

Vous pouvez enregistrer une image sur le projecteur et l'afficher lorsque le projecteur s'allume. Vous pouvez également afficher l'image lorsque le projecteur ne reçoit pas de signal d'entrée. Cette image s'appelle l'écran de logo de l'utilisateur.

Vous pouvez sélectionner une photo, un graphique ou un logo d'entreprise comme logo d'utilisateur, ce qui est utile pour identifier le propriétaire du projecteur pour éviter les vols. Vous pouvez empêcher des modifications au logo de l'utilisateur en mettant en place une protection par mot de passe.



- Si vous avez activé le paramètre **Protection du menu** pour le **Logo d'utilisateur**, réglez-le sur **Off** avant d'effectuer les étapes suivantes pour enregistrer le logo de l'utilisateur.
- Lorsque vous copiez les paramètres de menu d'un projecteur à un autre en utilisant la fonction de configuration par lot, le logo de l'utilisateur est également copié. N'enregistrez pas comme logo d'utilisateur des informations que vous ne souhaitez pas partager entre plusieurs projecteurs.
- Vous ne pouvez pas enregistrer du contenu protégé par HDCP.
- Lorsque **Lecture de contenu** a été réglé sur **On**, le logo de l'utilisateur ne peut être affiché que lorsque le projecteur démarre.
- L'image du logo de l'utilisateur n'est pas une qualité d'image améliorée 4K.
- Cette fonction n'est pas disponible si la source d'entrée est LAN ou Miracast. (EB-L890E/EB-L895E/EB-L790SE/EB-L795SE/EB-L690E/EB-L890U/EB-L895U/EB-L790U/EB-L790SU/EB-L690U/EB-L690SU/EB-L695SU)

**1** Affichez l'image que vous souhaitez projeter comme logo de l'utilisateur.

**2** Appuyez sur le bouton [Menu], sélectionnez le menu **Gestion** puis appuyez sur [Enter].

Image	Bouton Personnaliser	Pas défini
E/S de signal	Logo d'utilisateur	
Installation	Blocage fonctionne.	Off
Projection multiple	Uniformité	
Affichage	Mode actualiser	
Fonctionnement	Calibrage lumière	
<b>Gestion</b>	Calibrage des couleurs	
Réseau	Date & heure	
Information	Réglage programme	
Mémoire	Paramètres NFC	
ECO	Langue	Français
Paramètres initiaux/to...	Réinitialiser les paramètre...	

**3** Sélectionnez **Logo d'utilisateur** > **Paramètres démarrage** et appuyez sur [Enter].

Une fenêtre s'affiche vous demandant si vous souhaitez utiliser l'image affichée comme logo de l'utilisateur.



Les ajustements tels que **Corr. géométrique**, **E-Zoom**, **Aspect**, **Mise à l'échelle** ou **Format d'écran** sont temporairement annulés lorsque vous sélectionnez **Logo d'utilisateur**.

**4** Sélectionnez le paramètre **Oui** et appuyez sur [Enter].

**5** Vérifiez l'image affichée puis sélectionnez **Oui** pour l'enregistrer comme logo de l'utilisateur.

Le logo de l'utilisateur est écrasé et un message de confirmation est affiché.

**6** Appuyez sur [Esc] pour quitter l'écran de message.

**7** Sélectionnez le menu **Affichage** et appuyez sur [Enter].

Image	Écran sans signal	Bleu
E/S de signal	Ecran démarrage	On <input checked="" type="checkbox"/>
Installation	Confirmation attente	On <input checked="" type="checkbox"/>
Projection multiple	Aff. auto écran acc.	On <input checked="" type="checkbox"/>
<b>Affichage</b>	Message	On <input checked="" type="checkbox"/>
Fonctionnement	Position message	Part sup droite
Gestion	Rotation du menu	Off
Réseau	Couleur de menu	Blanc
Information	Position de menu	Centrée
Mémoire	Notif nettooy filtre	On <input checked="" type="checkbox"/>
ECO	Paramètres Split Screen	
Paramètres initiaux/to...	Réinitialiser les paramètre...	

**8** Sélectionnez ceci lorsque vous souhaitez afficher l'écran du Logo d'utilisateur :

- Pour l'afficher si aucun signal n'est reçu, sélectionnez **Écran sans signal** puis **Logo**.
- Pour l'afficher à chaque fois que vous allumez le projecteur, sélectionnez **Ecran démarrage** et sélectionnez **On**.



Pour empêcher toute modification des paramètres du **Logo d'utilisateur**, activez le paramètre **Protection du menu** pour le **Logo d'utilisateur** et définissez le mot de passe.

## ► Liens connexes

- "Sélectionner les types de protection par mot de passe" [p.138](#)

Vous pouvez enregistrer les réglages personnalisés, puis sélectionner les réglages enregistrés chaque fois que vous souhaitez les utiliser.

- 1 Allumez le projecteur et affichez une image.
- 2 Appuyez sur le bouton [Menu], sélectionnez le menu **Mémoire** puis appuyez sur [Enter].

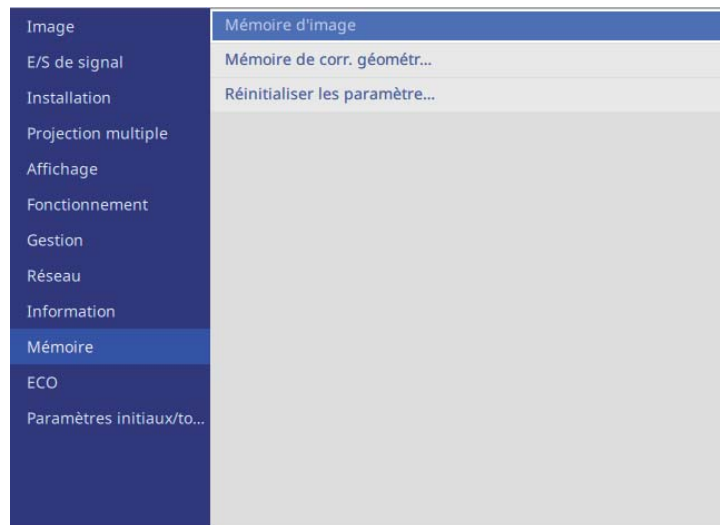

- 3 Sélectionnez **Mémoire d'image** puis appuyez sur [Enter].
- 4 Sélectionnez une des options suivantes :
  - **Sauvegarde mémoire** vous permet d'enregistrer vos réglages actuels dans la mémoire (10 mémoires sont disponibles, avec des noms différents).



- Vous pouvez enregistrer les paramètres suivants :
  - Paramètres du menu **Image** pour chaque mode couleurs
  - **Plage vidéo** dans le menu **E/S de signal**
  - **Mode lumière** et **Niveau de luminosité** dans le menu **Fonctionnement**
    - ☛ **Fonctionnement** > **Contrôle de luminosité de la source lumineuse** > **Mode lumière**
    - ☛ **Fonctionnement** > **Contrôle de luminosité de la source lumineuse** > **Niveau de luminosité**
  - **Assortiment couleur** dans le menu **Projection multiple**
    - ☛ **Projection multiple** > **Corres. écran** > **Assortiment couleur**
- Un nom de mémoire déjà utilisé est indiqué par une marque bleue. L'enregistrement par dessus une mémoire précédemment enregistrée écrase les réglages avec vos réglages actuels.

- **Appel mémoire** vous permet d'écraser vos réglages en cours avec les réglages enregistrés.
- **Renommer la mémoire** vous permet de renommer une mémoire enregistrée.
- **Effacement mémoire** vous permet d'effacer les réglages de la mémoire sélectionnée.

**5**

Appuyez sur [Menu] ou [Esc] pour quitter les menus.



- Le Mode couleurs enregistré s'affiche sur la droite du nom de la mémoire.
- Pour supprimer toutes les mémoires enregistrées, sélectionnez **Réinitialiser les paramètres de la mémoire**

## ► Liens connexes

- "Paramètres de qualité d'image - Menu Image" [p.198](#)
- "Paramètres de signal d'entrée - Menu E/S de signal" [p.201](#)
- "Paramètres des fonctions du projecteur - Menu Fonctionnement" [p.209](#)
- "Paramètres de fonctionnement de plusieurs projecteurs - Menu Projection multiple" [p.205](#)

Suivez les instructions de ces sections pour utiliser les fonctions de réglage avancé de l'image de votre projecteur.

## ► Liens connexes

- "Réglage de la tonalité des couleurs (Uniformité)" [p.120](#)
- "Exécuter le calibrage de la lumière" [p.121](#)

## Réglage de la tonalité des couleurs (Uniformité)

Vous pouvez utiliser la fonction **Uniformité** pour ajuster manuellement l'équilibre des tonalités de couleurs dans l'image projetée.



Il est possible que le ton des couleurs ne soit pas uniforme, même après avoir réglé l'uniformité.

- 1** Appuyez sur le bouton [Menu], sélectionnez le menu **Projection multiple** puis appuyez sur [Enter].

Image	ID projecteur	Off
E/S de signal	Config lot	
Installation	Groupe de mosaïque	
Projection multiple	Corr. géométrique	H/V-Keystone
Affichage	Superposition bords	
Fonctionnement	Niveau Noir	
Gestion	Mise à l'échelle	
Réseau	Corres. écran	
Information	Uniformité	
Mémoire	Mode lumière	Normal
ECO	Assortiment couleur	
Paramètres initiaux/to...	RGBCMY	
	Aide de corr. de la caméra	
	Réinitialiser les paramètre...	

- 2** Sélectionnez **Uniformité** et appuyez sur [Enter].

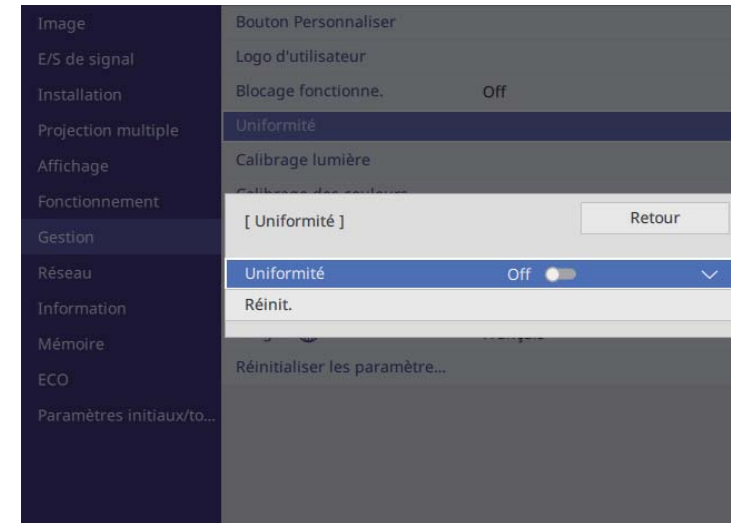

- 3** Sélectionnez **Uniformité des couleurs** à nouveau et réglez-le sur **On**.

- 4** Sélectionnez **Niveau de réglage** et appuyez sur [Enter].

- 5** Sélectionnez le premier niveau de réglage que vous souhaitez ajuster et appuyez sur [Esc].



Il y a huit niveaux de réglage disponibles, du blanc jusqu'au noir, en passant par le gris. Vous pouvez ajuster chaque niveau.

- 6 Sélectionnez **Démarrer réglages** et appuyez sur [Enter].
- 7 Sélectionnez la zone de l'image que vous souhaitez ajuster et appuyez sur [Enter].



L'écran d'ajustement change à chaque fois que vous appuyez sur [Enter].

- 8 Sélectionnez **Rouge**, **Vert**, ou **Bleu** et ajustez le ton des couleurs si nécessaire.

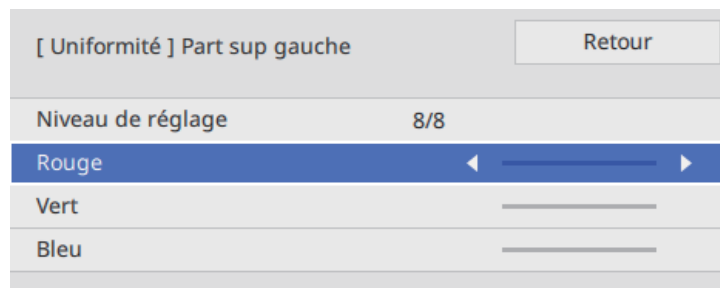

L'écran d'ajustement change à chaque fois que vous appuyez sur [Enter].

- 9 Appuyez sur [Esc] pour revenir à l'écran de sélection de zone.
- 10 Répétez les réglages couleurs pour chaque zone.
- 11 Retournez à l'étape 4 et répétez toutes les étapes pour ajuster les autres niveaux.
- 12 Lorsque vous avez terminé, appuyez sur [Menu] pour quitter.

## Exécuter le calibrage de la lumière

Le calibrage de la lumière ajuste automatiquement la différence entre la balance des blancs et le niveau de luminosité de la source lumineuse. Vous devez effectuer un calibrage de la lumière toutes les 100 heures d'utilisation du projecteur. Vous pouvez également programmer un calibrage automatique ou exécuter annuellement le calibrage de la lumière en utilisant les menus.

Le calibrage automatique de la lumière peut ne pas fonctionner dans les cas suivants :

- Dans les 30 minutes qui suivent la mise en marche du projecteur.
- Lorsque vous utilisez l'arrêt direct.
- Lorsque vous avez utilisé le projecteur sans interruption pendant plus de 24 heures.
- Lorsque la luminosité du projecteur est automatiquement réduite en raison de températures élevées.

- 1 Allumez le projecteur.

- 2** Appuyez sur le bouton [Menu], sélectionnez le menu **Gestion** puis appuyez sur [Enter].

Image	Bouton Personnaliser	Pas défini
E/S de signal	Logo d'utilisateur	
Installation	Blocage fonctionne.	Off
Projection multiple	Uniformité	
Affichage	Mode actualiser	
Fonctionnement	Calibrage lumière	
<b>Gestion</b>	<b>Calibrage des couleurs</b>	
Réseau	Date & heure	
Information	Réglage programme	
Mémoire	Paramètres NFC	
ECO	Langue 	Français
Paramètres initiaux/to...	Réinitialiser les paramètre...	



Si vous utilisez le projecteur en continu pendant plus de 24 heures ou si vous utilisez l'arrêt direct régulièrement, sélectionnez **Réglage programme** pour programmer le calibrage de la lumière périodiquement.  
Pour programmer le calibrage automatique, sélectionnez **Réglage programme**.

- 5** Quand vous avez terminé, appuyez sur [Menu] pour quitter les menus.

#### ► Liens connexes

- "Configurer les programmations d'événements du projecteur" [p.192](#)

- 3** Sélectionnez **Calibrage lumière** et appuyez sur [Enter].

- 4** Sélectionnez l'un des éléments suivants :

- Pour effectuer automatiquement le calibrage de la lumière, sélectionnez **Exécuter maintenant**.
- Pour effectuer automatiquement le calibrage de la lumière toutes les 100 heures d'utilisation du projecteur, sélectionnez **Exéc périodiquement** et réglez-le sur **On**.
- Pour vérifier la dernière fois que le projecteur a effectué un calibrage, utilisez **Dernière exécution**.

Vous pouvez combiner les images projetées par plusieurs projecteurs afin de créer une image lumineuse ou une grande image sans couture (Projection multiple).

Le nombre de projecteurs pouvant être utilisés dépend de la fonction et de la méthode.

- Projeter une grande image en composant plusieurs images
  - Utilisation du menu du projecteur avec une caméra externe optionnelle : jusqu'à 2 projecteurs (superposition simple).
  - Utilisation du logiciel Epson Projector Professional Tool et d'une caméra externe optionnelle, ou utilisation du menu du projecteur : jusqu'à 15 projecteurs (superposition).
- Projection d'une image lumineuse avec superposition d'images
  - Utilisation du logiciel Epson Projector Professional Tool et de la caméra externe optionnelle : jusqu'à 6 projecteurs (empilage)
  - Utilisation du menu du projecteur avec la caméra externe optionnelle : jusqu'à 2 projecteurs (empilage simple).

## ► Liens connexes

- "Conditions pour la fonction de correction de la caméra" [p.123](#)
- "Aperçu de la procédure" [p.123](#)
- "Préparation pour Projection multiple" [p.124](#)
- "Composition d'image" [p.126](#)
- "Réglage des couleurs" [p.134](#)
- "Utilisation de la caméra externe" [p.135](#)

---

## Conditions pour la fonction de correction de la caméra

Nous vous recommandons de respecter les conditions suivantes lorsque vous utilisez la fonction de correction de la caméra.

- Une caméra externe optionnelle est installée sur chaque projecteur.

- Attendez 2 minutes après avoir allumé deux projecteurs avant de lancer le processus d'empilage simple.
- Vous projetez sur un écran de diffusion blanc mat, plat et homogène.
- Le projecteur est placé de façon à ce qu'il soit face à l'écran, pas de biais.
- Rien ne bloque la caméra externe en option et l'image projetée.
- Le ratio d'éclairage sur la surface de l'écran lors de la projection d'un écran entièrement blanc et lors de la projection d'un écran entièrement noir est de 8:1 ou plus. (Lorsque l'éclairage de l'écran est de 40 lux ou moins, une taille de projection dans la plage suivante est recommandée).
  - Jusqu'à 9,9 Klm : 50 à 200 pouces
  - 10 Klm à 14,9 Klm : 60 à 300 pouces
  - 15 Klm à 19,9 Klm : 70 à 350 pouces
  - 20 Klm à 24,9 Klm : 80 à 400 pouces
  - 25 Klm à 29,9 Klm : 90 à 450 pouces
  - 30 Klm ou plus : 100 à 500 pouces
- La résolution initiale de tous les projecteurs reste la même.
- **Projection** dans le menu **Installation** du projecteur est réglée sur **Avant** ou **Avant/Plafond** pour tous les projecteurs.

---

## Aperçu de la procédure

Nous vous recommandons d'utiliser la procédure suivante pour la Projection multiple.

### Préparation

- Projecteurs connectés
- Initialisation des projecteurs
- Désignation d'un projecteur principal
- Calibrage des projecteurs

- Installation des projecteurs
- Effectuer les réglages approximatifs de l'image
- Connexion des projecteurs à un réseau

## Composition d'image

- Superposition
- Mosaïque
- Empilage

## Réglage des couleurs

- Ajustez les paramètres de Teinte, Saturation et Luminosité pour les couleurs individuelles des images.
- Ajustez la teinte globale de l'image.

## Préparation pour Projection multiple

Cette section explique comment effectuer les réglages de base avant d'installer le projecteur et se préparer à l'avance pour faciliter les opérations ultérieures.

### ► Liens connexes

- "Projecteurs connectés" [p.124](#)
- "Initialisation des projecteurs" [p.124](#)
- "Désignation d'un projecteur principal" [p.125](#)
- "Calibrage des projecteurs" [p.125](#)
- "Installation des projecteurs" [p.125](#)
- "Effectuer les réglages approximatifs de l'image" [p.125](#)
- "Connexion des projecteurs à un réseau" [p.126](#)
- "Projection de la même image avec une connexion en chaîne" [p.41](#)

## Projecteurs connectés

Connectez plusieurs projecteurs. Pour plus de détails, voir « Projeter la même image avec une connexion en guirlande ».

### ► Liens connexes

- "Projection de la même image avec une connexion en chaîne" [p.41](#)

## Initialisation des projecteurs

Vous devez corriger la différence de réglage pour chaque projecteur.

Vous pouvez effectuer les réglages nécessaires par lot en utilisant **Config lot** avant de commencer la projection multiple dans le menu **Projection multiple** du projecteur.

Veuillez effectuer les réglages nécessaires sur tous les projecteurs.

- Initialise les éléments suivants :
  - Uniformité
  - Corres. écran
  - Assortiment couleur
  - Image
  - Niveau Noir
  - Niveau de luminosité
- Modifie les éléments suivants :
  - **Projection multiple** dans **Mode couleurs**
  - **Off** dans **Contraste dynamique**
  - **Personnalisé** dans **Mode lumière**
  - **Off** dans **Mode veille**

## Désignation d'un projecteur principal

Sélectionnez un projecteur qui servira de base au réglage.

Affichez les mires de test de tous les projecteurs et sélectionnez celle qui présente le moins d'irrégularités de couleur comme projecteur principal.



- Nous vous recommandons d'afficher les motifs de test suivants : **Échelle de gris, Barres grises V, Barres grises H et Blanc**
- Lorsque vous utilisez la télécommande, nous vous recommandons d'attribuer le même ID au projecteur principal et à la télécommande afin de limiter la cible de contrôle.

## Calibrage des projecteurs

Effectuez les opérations suivantes pour tous les projecteurs afin de régler la balance des couleurs et la luminosité qui se sont détériorées avec le temps, et de minimiser la différence de tonalité des couleurs entre chaque image projetée :

- Effectuez un calibrage de la source de lumière.
  - ☛ **Gestion > Calibrage lumière**
- Effectuez le calibrage des couleurs si vous installez la caméra externe en option.
  - ☛ **Gestion > Calibrage des couleurs**
- Si vous n'installez pas la caméra externe en option ou si vous n'avez pas réussi à effectuer le calibrage des couleurs, effectuez l'opération **Uniformité**.
  - ☛ **Projection multiple > Uniformité des couleurs**
  - ☛ **Gestion > Uniformité des couleurs**
- Réglez le paramètre **Mode couleurs** sur **Projection multiple**
  - ☛ **Image > Mode couleurs**



Nous vous recommandons de régler **Exéc périodiquement** sur **Off** dans le menu **Calibrage lumière**. Si vous réglez sur **On**, la couleur ajustée en projection multiple peut être modifiée en raison du calibrage automatique.

## Installation des projecteurs

Installez tous les projecteurs dans un emplacement approprié.

Lorsque vous installez le projecteur principal au centre, vous pouvez facilement calibrer les couleurs car toute hétérogénéité au centre de la zone projetée est réduite.

## Effectuer les réglages approximatifs de l'image

Effectuez les opérations suivantes pour tous les projecteurs afin d'ajuster la position et la forme des images rectangulaires projetées.

L'affichage du motif de test facilite le réglage de la position de projection et de la forme.

- Pour la position de projection, ajustez l'emplacement, l'angle et le décalage de l'objectif.
- Pour la taille de projection, ajustez l'emplacement et le zoom.
- Pour la focalisation de l'image, ajustez le focus.



- Les images projetées ne sont pas stables juste après la mise sous tension du projecteur. Nous vous recommandons d'ajuster le projecteur au moins 30 minutes après le début de la projection.
- Nous vous recommandons d'afficher les motifs de test suivants :  
**Échelle de gris, Barres grises V, Barres grises H et Blanc**
- Lors du réglage de la hauteur de l'image avec décalage vertical de l'objectif, ajustez-le en déplaçant l'image du bas vers le haut.  
Si vous l'ajustez du haut vers le bas, la position de l'image peut descendre légèrement après le réglage.
- Il n'est pas recommandé d'effectuer une correction géométrique pour les raisons suivantes :
  - La qualité de l'image peut diminuer.
  - Si la valeur de correction est trop importante, le calibrage de l'image peut être difficile.

## Connexion des projecteurs à un réseau

Connectez tous les projecteurs au concentrateur réseau avec des câbles LAN. Lorsqu'une connexion est établie, vérifiez que tous les projecteurs se sont vus attribuer leur propre adresse IP.



Si vous combinez des images provenant de plusieurs projecteurs sur un réseau, vous pouvez désigner un projecteur comme « principal » et ajuster automatiquement toutes les images pour qu'elles correspondent à l'image « principale ». Si les projecteurs ne sont pas connectés à un réseau, vous pouvez faire correspondre les images de chaque projecteur manuellement.

## Composition d'image

Vous pouvez créer une image composite lumineuse et une grande image à partir de plusieurs projecteurs.

Choisissez une méthode de réglage pour composer les images en fonction de votre environnement.

- Si vous avez installé la caméra externe optionnelle, vous pouvez facilement ajuster l'image en utilisant le menu du projecteur.
- Si vous avez installé la caméra externe optionnelle et que le logiciel Epson Projector Professional Tool est disponible, vous pouvez régler automatiquement l'image en utilisant la fonction Camera Assist du logiciel Epson Projector Professional Tool.
- Si vous n'avez pas installé la caméra externe en option ou si le logiciel Epson Projector Professional Tool n'est pas disponible, vous pouvez ajuster l'image manuellement à l'aide du menu du projecteur.



- Vous pouvez télécharger le logiciel Epson Projector Professional Tool et son manuel sur le site Web suivant.  
[epson.sn](http://epson.sn)
- Lorsque vous composez des images projetées avec la fonction d'assistance de la caméra dans le logiciel Epson Projector Professional Tool, les fonctions suivantes prennent en charge les surfaces incurvées.
  - Correspondance d'écran (les surfaces convexes ne sont pas prises en charge)
  - Calibrage des couleurs
  - Superposition
  - Empilage
  - Empilage & Superposition

### » Liens connexes

- "Superposition avec le logiciel Epson Projector Professional Tool et la caméra optionnelle" [p.127](#)
- "Mosaïque en utilisant le menu du projecteur" [p.127](#)
- "Superposition simple en utilisant le menu du projecteur et la caméra externe optionnelle" [p.131](#)
- "Empilage avec le logiciel Epson Projector Professional Tool et la caméra optionnelle" [p.132](#)

- "Empilage en utilisant le menu du projecteur (Empilage simple)" p.133
- "Superposition & Empilage en utilisant le logiciel Epson Projector Professional Tool" p.133

## Superposition avec le logiciel Epson Projector Professional Tool et la caméra optionnelle

Vous pouvez projeter une grande les images de 15 projecteurs au maximum à l'aide de la caméra externe en option et du logiciel Epson Projector Professional Tool.

Consultez le *Epson Projector Professional Tool Operation Guide* pour plus de détails.

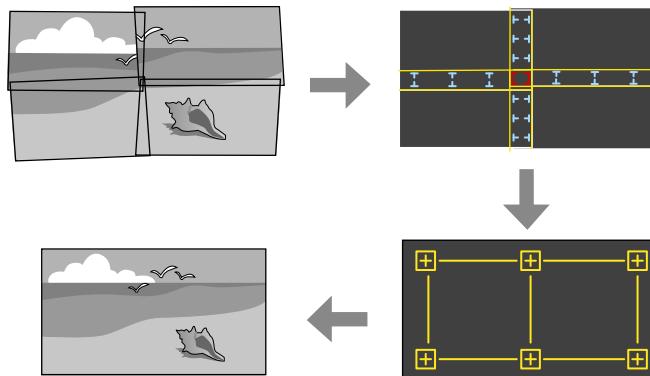

- 1** Lancez le logiciel Epson Projector Professional Tool.
- 2** Créez un groupe de projecteurs sur l'onglet **Layout/Monitoring**.
- 3** Spécifiez la position de chaque projecteur à l'aide des **Tiling and Stacking Settings** sur l'écran **Edit Group**.
- 4** Lancez l'assistant **Geometry Assist - Blending Function**.

Lorsque l'assistant est terminé, effectuez les opérations suivantes si nécessaire :

- **Corres. écran** pour corriger la différence entre la teinte et la luminosité de chaque image projetée.
- **Correction du point** pour ajuster les écarts dans les positions de l'image projetée.
- **Mise à l'échelle** pour rogner et/ou mettre à l'échelle des parties de l'image.



- Le temps nécessaire à la configuration automatique de la mosaïque varie selon la disposition et le nombre de projecteurs. Cela peut prendre jusqu'à 8 minutes environ.
- Le temps nécessaire à la correspondance écran varie selon la disposition et le nombre de projecteurs. Cela peut prendre jusqu'à 18 minutes environ.

## Mosaïque en utilisant le menu du projecteur

Si vous n'avez pas installé la caméra externe en option ou si le logiciel Epson Projector Professional Tool n'est pas disponible, vous pouvez projeter une grande image provenant de 15 projecteurs au maximum à aide du menu du projecteur. Cette section explique comment faire pour ajuster manuellement les images de tous les projecteurs.

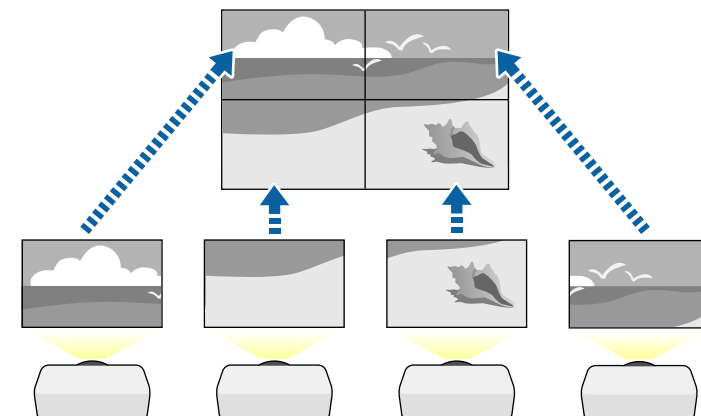

- 1** Sélectionnez le paramètre **ID projecteur** dans le menu **Projection multiple** du projecteur et donnez à chaque projecteur un ID unique pour contrôler plusieurs projecteurs à partir d'une télécommande.
- 2** Réglez l'ID de la télécommande pour qu'elle corresponde à l'ID du projecteur afin de n'actionner qu'un projecteur particulier. Appuyez sur le bouton [ID] de la télécommande, et appuyez sur la touche numérique qui correspond à l'ID du projecteur dans les 5 secondes. (Entrez un numéro à un chiffre.)
- 3** Si vous combinez des images provenant de plusieurs projecteurs sur un réseau, sélectionnez le paramètre **Groupage** sur le projecteur principal et créez un groupe de projecteurs que vous pouvez contrôler simultanément.
- 4** Sélectionnez le paramètre **Groupe de mosaïque** dans le menu **Projection multiple** du projecteur sur le projecteur principal, puis appuyez sur [Enter].
- 5** Sélectionnez **Mosaïque** et appuyez sur [Enter].
- 6** Sélectionnez le paramètre **Mosaïque** pour ajuster la disposition des images afin de créer une grande image.
  - Si vous avez installé la caméra externe en option, sélectionnez **Auto** sur le projecteur principal.
  - Si vous n'avez pas installé la caméra externe en option ou si l'assemblage automatique des images n'a pas abouti, sélectionnez **Manuel**.
  - Lorsque vous sélectionnez **Manuel**, sélectionnez **Disposition**, puis sélectionnez le nombre de lignes et de colonnes que vous configurez comme réglages de **Rangée** et **Colonne**.
  - Après avoir effectué les paramètres de **Disposition**, sélectionnez **Config. emplacement**. Sélectionnez la position de chaque image projetée comme suit : **Ordre des rangées** pour disposer les écrans de haut en bas dans un ordre séquentiel en commençant par 1 en haut,

**Ordre des colonnes** pour disposer les écrans de gauche à droite en commençant par A à gauche.

1A	1B	1C
2A	2B	2C
3A	3B	3C

- Sélectionnez les paramètres de **Disposition** et de **Config. emplacement** sur chaque projecteur que vous configurez.
- 7** Sélectionnez le signal d'entrée pour afficher une image.
  - 8** Sélectionnez **Superposition bords** pour ajuster les bords des images.
    - Réglez d'abord le paramètre **Superposition bords** sur **Superposition/ Niveau Noir** et activez d'abord les fonctions **Ligne guide** et **Affichage de motif**.
    - Sélectionnez le bord que vous voulez superposer sur chaque projecteur et réglez le paramètre **Superposition** sur **On**.
    - Sélectionnez le paramètre **Fusion pos. démarr** et ajustez la position de départ de la fusion.
    - Sélectionnez le paramètre **Plage superposition** et utilisez les touches fléchées pour sélectionner la largeur de la zone superposée de manière à ce que les guides affichés se trouvent sur les bords de la zone entre les deux images.

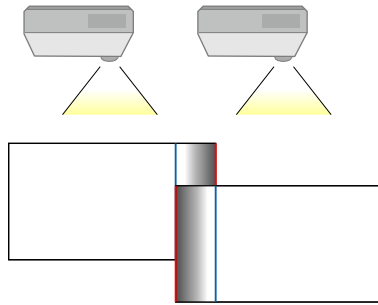

- Sélectionnez le paramètre **Courbe superposition** et sélectionnez un gradient pour la zone ombrée sur les projecteurs.  
Lorsque les bords sont superposés, désactivez les réglages **Ligne guide** et **Affichage de motif** sur chaque projecteur pour vérifier les réglages finaux.

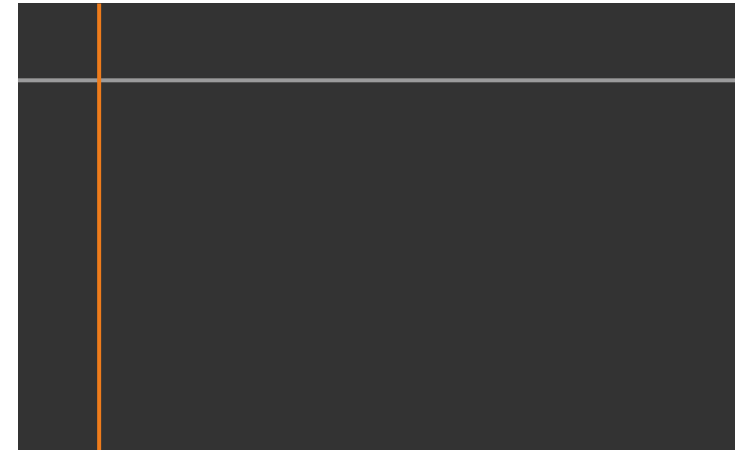

**9** Sélectionnez les paramètres **Niveau Noir** pour rendre la différence visible entre les zones de chevauchement.

- Sélectionnez d'abord **Réglage couleur**.  
Les zones de réglage sont affichées selon le paramètre **Superposition bords**.
- Utilisez les boutons fléchés pour sélectionner la zone que vous souhaitez ajuster, et appuyez sur [Enter].  
La zone sélectionnée s'affiche en orange. Ajustez le ton noir.

- Lorsque plusieurs écrans se recouvrent, ajustez selon la zone avec le plus grand recouvrement (la zone la plus lumineuse). Dans l'illustration ci-dessous, alignez d'abord (2) sur (1), puis réglez de sorte que (3) s'aligne sur (2).

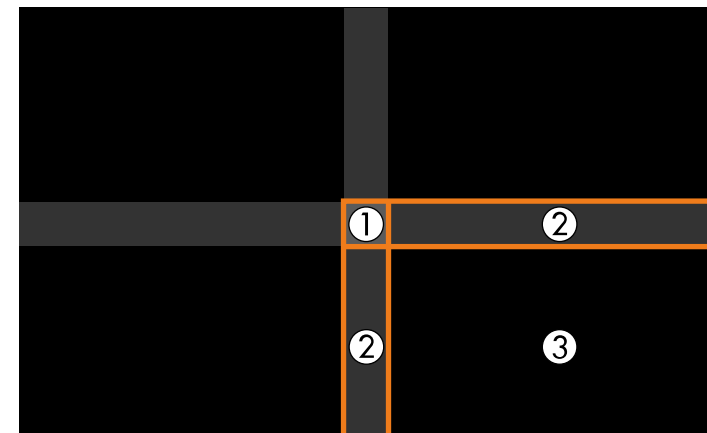

- Si nécessaire, répétez ces étapes pour régler les autres zones de l'écran.
- Lorsque vous avez terminé, appuyez sur le bouton [Esc].

**10** S'il y a des zones où la couleur ne correspond pas, sélectionnez **Correction zone**.

- Sélectionnez d'abord **Démarrer réglages**.

Les lignes de délimitation indiquant où les images se recouvrent s'affichent. Les lignes sont affichées selon le paramètre **Superposition bords**.

- Utilisez les boutons fléchés pour sélectionner la ligne de délimitation que vous souhaitez ajuster, et appuyez sur [Enter].

La ligne sélectionnée s'affiche en orange.



- Appuyez sur les boutons fléchés pour régler la position de la ligne, et appuyez sur [Enter]. Ensuite, utilisez les boutons fléchés pour sélectionner la point que vous souhaitez déplacer, et appuyez sur [Enter].

Le point sélectionné s'affiche en orange. Vous pouvez déplacer le point à l'aide des touches fléchées.

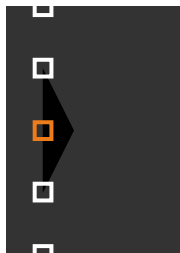

- Vous pouvez modifier le nombre de points affichés à l'aide du paramètre **Points**.
- Pour continuer à déplacer un autre point, appuyez sur [Esc] et répétez les étapes précédentes.
- Pour ajuster une autre ligne de délimitation, appuyez sur [Esc] jusqu'à ce que l'écran s'affiche.

**11** Si vous combinez des images provenant de plusieurs projecteurs sur un réseau, sélectionnez le paramètre **Corres. écran** pour régler la luminosité et la teinte des images.



Le temps nécessaire à la correspondance écran varie selon la disposition et le nombre de projecteurs. Cela peut prendre jusqu'à 18 minutes environ.

**12** Si les projecteurs ne sont pas connectés à un réseau ou si vous voulez procéder à un réglage manuel après avoir effectué des réglages automatiques, sélectionnez le paramètre **Assortiment couleur** afin de régler manuellement la luminosité et la teinte des images.

- Sélectionnez une valeur pour le paramètre **Niveau de réglage**, et ajustez la tonalité des couleurs pour les paramètres **Rouge**, **Vert** ou **Bleu**, puis ajustez le paramètre **Luminosité**.
- Répétez ces étapes si nécessaire pour ajuster chaque niveau de réglage.

**13** Sélectionnez le paramètre **Mise à l'échelle** pour sélectionner les sections des images.

- Réglez d'abord le paramètre **Mise à l'échelle** sur **Auto** ou **Manuel**.
- Sélectionnez le paramètre **Mode mise à échelle** et choisissez l'une de suivantes du options :
  - **Affichage zoom** pour maintenir les proportions de l'image quand vous faites une mise à l'échelle.



- **Aff. plein écran** pour ajuster l'image à la taille écran du projecteur lorsque vous mettez l'image à l'échelle.



- Sélectionnez une ou plusieurs des options de mise à l'échelle et réglez comme nécessaire :
  - **Mise à l'échelle V/H** pour mettre à l'échelle une image horizontalement et verticalement en même temps.
  - **Mise à échelle vert.** pour mettre l'image à l'échelle verticalement uniquement.

- **Mise à échelle hor.** pour mettre l'image à l'échelle horizontalement uniquement.
- Sélectionnez le réglage **Réglage découpe** et utilisez les boutons fléchés pour ajuster les coordonnées et la taille de chacune des images en regardant l'écran.
- Sélectionnez **Afficher plage de la découpe** pour prévisualiser la zone découpée que vous avez sélectionné.

## Superposition simple en utilisant le menu du projecteur et la caméra externe optionnelle

Vous pouvez créer une image grand écran horizontale projetée par deux projecteurs en utilisant la caméra externe optionnelle.

Cette fonction n'est disponible que lorsque la caméra externe optionnelle est installée et que les projecteurs sont connectés avec un distributeur.

- 1 Connectez deux projecteurs à l'aide d'un câble LAN.
- 2 Assurez-vous de régler le paramètre DHCP sur On dans le menu Réseau de deux projecteurs.

 Attendez 1 minute après l'attribution automatique d'une adresse IP.

- 3 Sélectionnez **Projection multiple > Aide de corr. de la caméra > Superposition simple**, et appuyez sur [Enter]. Sélectionnez **Oui** si nécessaire.
- 4 Sélectionnez le paramètre **Config. emplacement** et spécifiez la position du projecteur principal avec **A1, B1, ou C1**.

- 5** Sélectionnez l'aspect de l'image dans le paramètre **Aspect plein écran** pour l'image large fusionnée.



Vous pouvez définir les aspects suivants en utilisant le menu **Aspect plein écran**.

Les éléments sélectionnables varient en fonction du réglage du type d'écran.

- 21:9 (EDID 3440x1440)
- 21:9 (EDID 2560x1080)
- 16:6 (EDID 2880x1080)
- 16:6 (EDID 1920x720)
- 3:1 (EDID 3240x1080)
- 32:10 (EDID 3456x1080)
- 32:9 (EDID 3200x900)

- 6** Effectuer **Démarrer réglage auto**. Si la position de projection ne peut pas être entièrement ajustée avec les molettes de décalage de l'objectif, déplacez les projecteurs de manière à ce que le motif vert et le motif magenta se chevauchent et deviennent blancs.

- 7** Une fois le réglage automatique terminé, effectuez **Forme correcte** en suivant les instructions sur l'écran.

- 8** Effectuez **Corres. écran** pour ajuster la luminosité et la teinte des images.

Lorsque l'ajustement automatique est terminé, s'il y a des écarts entre les pixels des images projetées, ajustez manuellement le paramètre **Correction du point**.

## Empilage avec le logiciel Epson Projector Professional Tool et la caméra optionnelle

Vous pouvez créer une image lumineuse en superposant les images de 6 projecteurs au maximum à l'aide de la caméra externe en option et du logiciel Epson Projector Professional Tool.

Consultez le *Epson Projector Professional Tool Operation Guide* pour plus de détails.

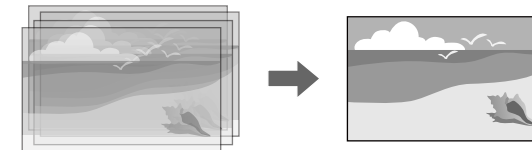

- 1** Lancez le logiciel Epson Projector Professional Tool.
- 2** Créez un groupe de projecteurs sur l'onglet **Layout/Monitoring**.
- 3** Spécifiez la position de chaque projecteur à l'aide des **Tiling and Stacking Settings** sur l'écran **Edit Group**.
- 4** Lancez l'assistant **Geometry Correction Assist - Stacking Function**.

Lorsque l'assistant est terminé, s'il y a des écarts entre les pixels des images projetées, ajustez manuellement le paramètre **Correction du point**.



Le temps nécessaire à la configuration automatique de l'empilage varie selon la disposition et le nombre de projecteurs. Cela peut prendre jusqu'à 9 minutes environ.

## Empilage en utilisant le menu du projecteur (Empilage simple)

Si le logiciel Epson Projector Professional Tool n'est pas disponible, vous pouvez créer une image lumineuse en superposant les images de 2 projecteurs au maximum à l'aide du menu du projecteur.

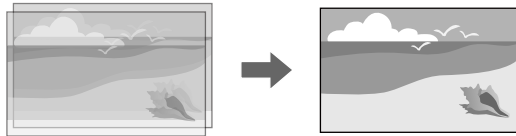

Cette fonction est uniquement disponible lorsque la caméra externe en option est installée.

- 1 Connectez deux projecteurs à l'aide d'un câble LAN.
- 2 Assurez-vous de régler le paramètre **DHCP** sur **On** dans le menu **Réseau** de deux projecteurs.  
☛ **Réseau > Réglages réseau > Réseau avec fil > Paramètres IP > DHCP**



Attendez 1 minute après l'attribution automatique d'une adresse IP.

- 3 Sélectionnez **Projection multiple > Aide de corr. de la caméra > Empilage simple > Correction du point**, et ajustez la position, la forme et la mise au point de l'image sur l'un des projecteurs (ce projecteur deviendra le projecteur principal), en utilisant le menu **Quick Corner**.
- 4 Sélectionnez **Démarrer réglage auto** et suivez les instructions à l'écran.

Lorsque l'ajustement automatique est terminé, s'il y a des écarts entre les pixels des images projetées, ajustez manuellement le paramètre **Correction du point**.



- Le temps nécessaire à l'empilage simple varie selon la disposition des projecteurs. Cela peut prendre jusqu'à 5 minutes environ.
- Si vous n'avez pas installé la caméra externe en option, ajustez manuellement les paramètres suivants :
  - Focus
  - Zoom
  - Lens Shift
  - Geometry Correction

## Superposition & Empilage en utilisant le logiciel Epson Projector Professional Tool

Vous pouvez utiliser l'assistant **Geometry Assist - Stacking & Blending Function** pour créer facilement et rapidement une image projetée lumineuse en superposant les images de plusieurs projecteurs.

Consultez le *Epson Projector Professional Tool Operation Guide* pour plus de détails.

- 1 Lancez le logiciel Epson Projector Professional Tool.
- 2 Créez un groupe de projecteurs prenant en charge **Stacking & Blending** dans l'onglet **Layout/Monitoring**.
- 3 Sélectionnez **Blending and Stacking Settings** dans l'écran **Create Group**.
- 4 Spécifiez les positions des projecteurs dans **Blending and Stacking Settings**.
- 5 Lancez l'assistant **Geometry Assist - Stacking & Blending Function**. Lorsque l'assistant est terminé, effectuez les opérations suivantes si nécessaire :

- **Corres. écran** pour corriger la différence entre la teinte et la luminosité de chaque image projetée.
- **Correction du point** pour ajuster les écarts dans les positions de l'image projetée.

---

## Réglage des couleurs

Affichez les mires de test de tous les projecteurs pour vérifier chaque tonalité de couleur.

Si vous devez ajuster la tonalité des couleurs, effectuez les opérations suivantes :

- Ajustez les paramètres de Teinte, Saturation et Luminosité pour les couleurs individuelles des images.

☛ **Image > RGBCMY**

- Ajustez la teinte globale de l'image.

☛ **Image > Balance des blancs**



Nous vous recommandons d'afficher les motifs de test suivants :

**Barres grises V, Barres grises H et Blanc**

Lorsque vous branchez la caméra externe en option sur le projecteur, vous pouvez utiliser les fonctions suivantes pour vous aider à ajuster l'image.

- Ajuster l'image automatiquement en utilisant le logiciel Epson Projector Professional Tool (fonction Camera Assist).
- Créer une image projetée lumineuse en superposant les images de deux projecteurs (Empilage simple).
- Créer une image grand écran horizontale projetée par deux projecteurs (Superposition simple).
- Vérifier l'image capturée avec la caméra externe en option dans Epson Web Control (Accès caméra distance).
- Corriger les différences de teinte et de luminosité entre les projecteurs afin d'optimiser la qualité d'affichage de l'image combinée (Corres. écran).
- Ajuster la tonalité couleur de tout l'écran qui diminue avec le temps (Calibrage des couleurs).

Comme la caméra externe est installée sur le projecteur ou sur l'objectif, aucun trépied ou espace d'installation n'est nécessaire. Il n'est pas non plus nécessaire de régler la mise au point, l'angle ni l'exposition.

Consultez le manuel de la caméra externe pour connaître la méthode d'installation.



Vous pouvez télécharger le logiciel Epson Projector Professional Tool et le manuel sur le site Web suivant.

[epson.sn](http://epson.sn)

## ► Liens connexes

- "Connexion à une caméra optionnelle" [p.135](#)

## Connexion à une caméra optionnelle

Vous pouvez connecter une caméra externe optionnelle ELPEC01 à votre projecteur pour ajuster les images projetées par plusieurs projecteurs.

Après avoir branché la caméra externe ELPEC01 à votre projecteur en vous référant au Guide de l'utilisateur du ELPEC01, branchez le câble USB fourni avec le ELPEC01 sur le projecteur comme indiqué.

Avant de commencer, assurez-vous d'avoir les éléments suivants à disposition :

- Serre-câble disponible dans le commerce × 1

- 1** Après avoir installé la caméra externe, fixez le câble USB à travers le passage situé au-dessous du projecteur.

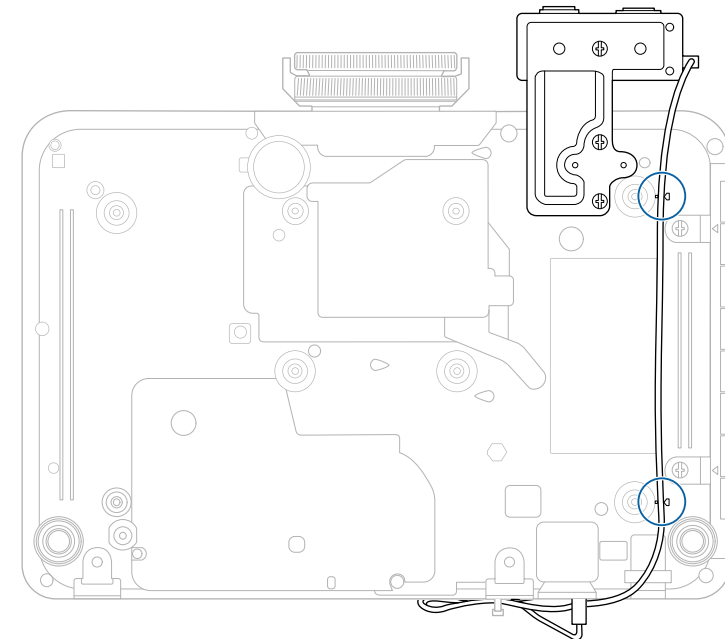

- 2** Après avoir branché l'extrémité du câble USB sur le projecteur, faites passer le serre-câble dans le support de câble du projecteur, puis pliez le câble USB et fixez-le avec le serre-câble.

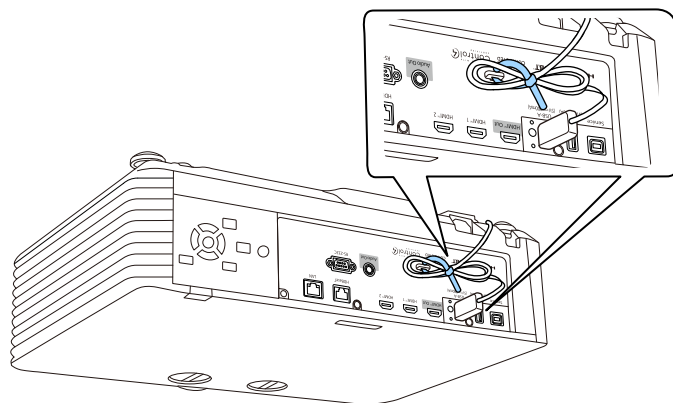

Vous pouvez sécuriser votre projecteur afin de dissuader les vols ou utilisations accidentelles, en définissant les fonctions de sécurité suivantes :

- La protection par mot de passe pour empêcher que les personnes ne connaissant pas le mot de passe puissent utiliser le projecteur, et pour d'empêcher des modifications sur l'écran de démarrage ou d'autres paramètres.

Elle fait office de fonction antivol, puisque le projecteur ne peut pas être utilisé en cas de vol et vous pouvez restreindre l'utilisation du projecteur.

- Verrouillage de sécurité des boutons pour bloquer le fonctionnement du projecteur à l'aide des boutons du panneau de commande.

Cette fonction est utile, par exemple lors de manifestations pendant lesquelles la projection est effectuée avec toutes les touches inopérantes, ou dans des endroits tels que des écoles, afin de limiter le nombre de touches utilisables.

- Câblage de sécurité pour maintenir physiquement le projecteur en place.

## ► Liens connexes

- "Types de protection par mot de passe" [p.137](#)
- "Verrouiller les boutons du projecteur" [p.140](#)
- "Verrouillage des boutons de la télécommande" [p.141](#)
- "Installer un câble de sécurité" [p.141](#)

## Types de protection par mot de passe

Vous pouvez définir les types suivants de protection par mot de passe avec un mot de passe partagé :

- **Protéc. démarrage** empêche quiconque d'utiliser le projecteur sans avoir saisi au préalable un mot de passe. Lorsque vous branchez le cordon d'alimentation et allumez le projecteur pour la première fois, vous devez saisir le bon mot de passe. Ceci s'applique également à **Aliment. Directe** et **Activation auto**.
- **Protection du menu de Logo d'utilisateur** empêche quiconque de modifier l'affichage de l'écran personnalisé du projecteur lorsqu'il s'allume, ou reçoit

un signal d'entrée. L'écran personnalisé dissuade les voleurs en identifiant le propriétaire du projecteur.

- **Protection du menu de Planning** empêche quiconque de modifier les réglages de planification du projecteur.
- **Protection du menu de Réseau** empêche quiconque de modifier les réglages de Réseau du projecteur.

## ► Liens connexes

- "Configurer un mot de passe" [p.137](#)
- "Sélectionner les types de protection par mot de passe" [p.138](#)
- "Saisir un mot de passe pour utiliser le projecteur" [p.139](#)

## Configurer un mot de passe

Lorsque vous utilisez le projecteur pour la première fois, vous devez définir un mot de passe.



Aucun mot de passe n'est défini par défaut. Vous devez définir un mot de passe.

- 1 Maintenez enfoncé le bouton [Freeze] de la télécommande pendant 5 secondes.

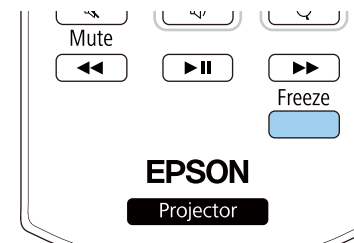

Le menu de réglage du Mot de passe protégé apparaît.



- Si aucun mot de passe n'a été défini, un écran vous invitant à le définir s'affiche avant de pouvoir afficher le menu Réglage du **Mot de passe protégé**.
- Si **Mot de passe protégé** est déjà activé, vous devez saisir le mot de passe correct pour afficher le menu de réglage **Mot de passe protégé**.

**2** Sélectionnez **Mot de passe** et appuyez sur [Enter].

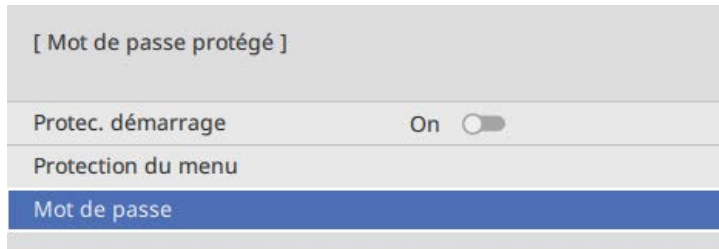

La fenêtre **Changer le mot de passe ?** s'affiche.

**3** Sélectionnez le paramètre **Oui** et appuyez sur [Enter].



Si vous sélectionnez **Non**, le menu de réglage Mot de passe protégé s'affiche à nouveau.

**4** Utilisez les boutons numériques de la télécommande pour définir un mot de passe à quatre chiffres.

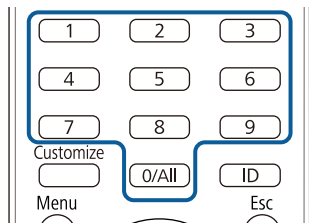

Le mot de passe s'affiche sous la forme \*\*\*\* lorsque vous le saisissez. Une fenêtre de confirmation s'affiche lorsque vous saisissez le quatrième chiffre.

**5** Saisissez le mot de passe à nouveau.  
Le message **Mot de passe accepté**. apparaît. Si vous entrez un mot de passe incorrect, un message vous invite à l'entrer de nouveau.

**6** Appuyez sur [Esc] pour revenir au menu.

**7** Notez le mot de passe et gardez-le en lieu sûr.

## Sélectionner les types de protection par mot de passe

Après avoir défini un mot de passe, ce menu vous permet de sélectionner les types de sécurité par mot de passe que vous souhaitez utiliser.

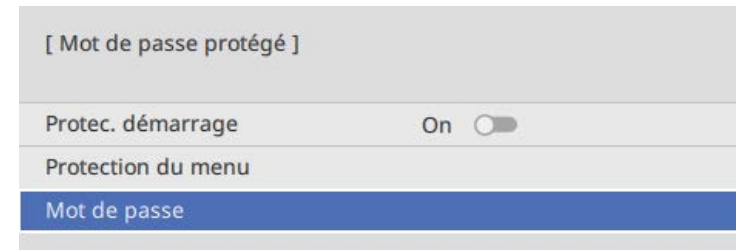

Si vous ne voyez pas ce menu, maintenez le bouton [Freeze] enfoncé sur la télécommande pendant 5 secondes jusqu'à ce que le menu s'affiche.

- Pour empêcher toute utilisation non autorisée du projecteur, réglez le paramètre **Protec. démarrage** sur **On**.
- Pour empêcher toute modification des paramètres du projecteur, sélectionnez le paramètre **Protection du menu**, appuyez sur [Enter] et sélectionnez les options nécessaires.

- Pour éviter les modifications sur l'écran Logo d'utilisateur ou les paramètres d'affichage, réglez le paramètre **Logo d'utilisateur** sur **On**.
- Pour empêcher toute modification des paramètres de planification du projecteur, réglez le paramètre **Planning** sur **On**.
- Pour empêcher toute modification des réglages réseau du projecteur, réglez le paramètre **Réseau** sur **On**.

Vous pouvez coller l'autocollant de protection par mot de passe sur le projecteur comme outil de dissuasion supplémentaire contre le vol.



Veillez à conserver la télécommande en lieu sûr. Si vous la perdez, vous ne pourrez pas saisir le mot de passe.

## Saisir un mot de passe pour utiliser le projecteur

Lorsque l'écran de mot de passe s'affiche, saisissez le mot de passe correct.

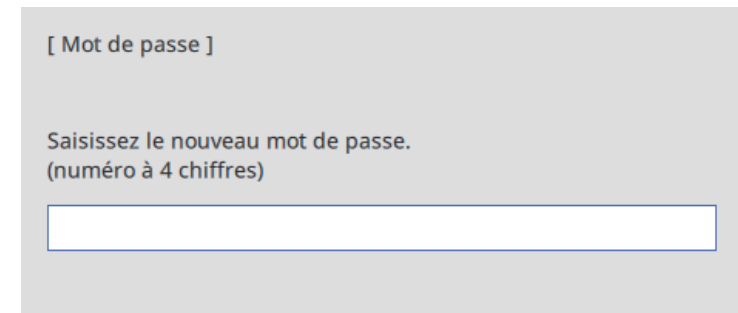

- 1 Entrez votre mot de passe en utilisant les boutons numériques de la télécommande.

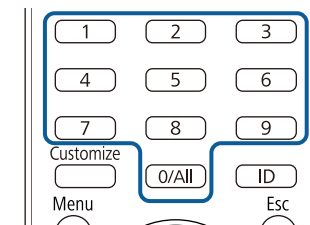

L'écran de mot de passe se ferme.

- 2** Si le mot de passe est erroné, un message apparaît vous invitant à réessayer. Saisissez le bon mot de passe pour poursuivre.

### Attention

- Si vous entrez un mot de passe incorrect trois fois de suite, le message **Le projecteur est verrouillé.** s'affiche pendant environ 5 minutes, puis le projecteur passe en mode attente. Dans une telle situation, débranchez le cordon d'alimentation de la prise secteur, rebranchez-le puis rallumez le projecteur. Le projecteur affiche de nouveau l'écran de saisie du mot de passe, de manière à vous permettre de saisir le mot de passe correct.
- Si vous avez oublié le mot de passe, notez le numéro « **Code de requête : xxxxx** » qui s'affiche à l'écran et contactez Epson pour obtenir de l'aide.
- Si vous répétez l'opération ci-dessus et entrez un mot de passe incorrect 30 fois de suite, le message suivant **Le projecteur est verrouillé. Contactez Epson comme indiqué dans la documentation.** s'affiche et le projecteur n'accepte plus de saisie de mot de passe. Contactez Epson.

## Verrouiller les boutons du projecteur

Vous pouvez verrouiller les boutons du panneau de commande pour empêcher quiconque d'utiliser le projecteur. Le projecteur peut toujours être utilisé à l'aide de la télécommande.

- 1** Appuyez sur le bouton [Menu], sélectionnez le menu **Gestion** puis appuyez sur [Enter].

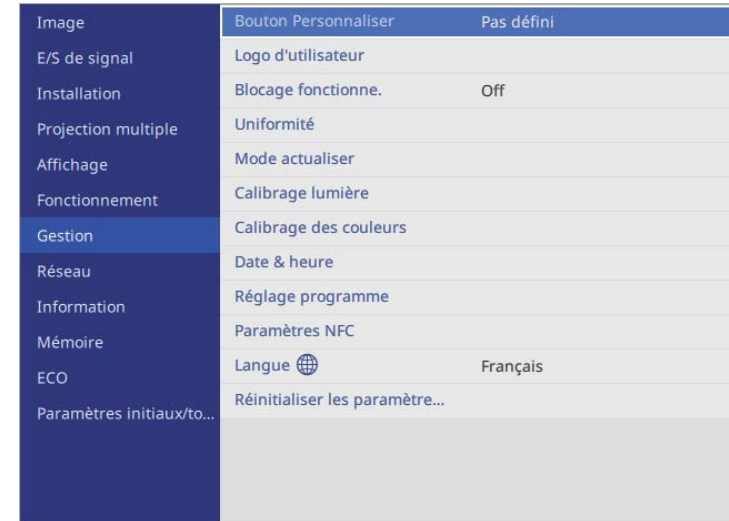

- 2** Sélectionnez le paramètre **Blocage fonctionne.** et appuyez sur [Enter].

- 3** Sélectionnez un des types de verrouillage suivants et appuyez sur [Enter] :

- Pour verrouiller tous les boutons du projecteur, sélectionnez **Verrou. complet.**
- Pour verrouiller tous les boutons à l'exception du bouton d'alimentation, sélectionnez **Sauf pour l'alimentation.**

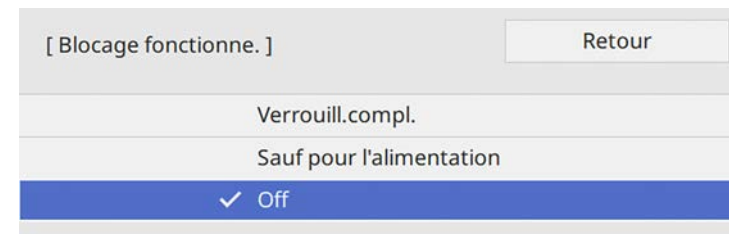

Une fenêtre de confirmation apparaît.

- 4 Sélectionnez le paramètre **Oui** et appuyez sur [Enter].  
Le paramètre **Blocage fonctionne.** prend effet.

#### ► Liens connexes

- "Déverrouiller les boutons du projecteur" p.141

## Déverrouiller les boutons du projecteur

Si les boutons du projecteur ont été verrouillés, effectuez une des actions suivantes pour les déverrouiller.

- Maintenez le bouton [Enter] enfoncé sur le panneau de commande pendant 7 secondes. Un message s'affiche et le verrou est débloqué.
- Réglez le paramètre **Blocage fonctionne.** sur **Off** dans le menu **Gestion** du projecteur.

#### ► Liens connexes

- "Réglage administrateur du projecteur - Menu Gestion" p.213

## Verrouillage des boutons de la télécommande

Vous pouvez verrouiller certains boutons de la télécommande.

Pour verrouiller les boutons de la télécommande indiqués ici, maintenez enfoncé le bouton [Home] de la télécommande pendant environ 5 secondes.

Pour déverrouiller les boutons, maintenez le bouton [Home] enfoncé à nouveau pendant environ 5 secondes.

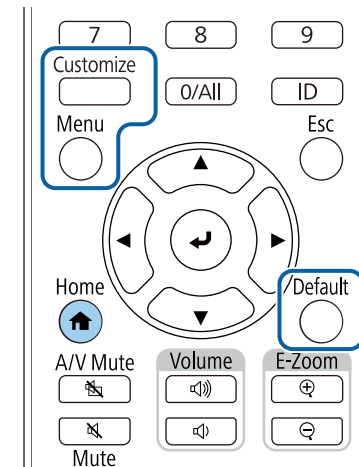

## Installer un câble de sécurité

Vous pouvez installer le câble de sécurité sur le projecteur pour éviter les vols.

- Utilisez l'emplacement de sécurité sur le projecteur pour fixer un système de sécurité Microsaver Kensington.



Pour plus d'informations sur le système Microsaver Security System, visitez le site Web de Kensington.

<https://www.kensington.com/>

- Utilisez le point de fixation du câble de sécurité sur le projecteur pour fixer un câble et fixez-le à un point de fixation ou à un meuble lourd.

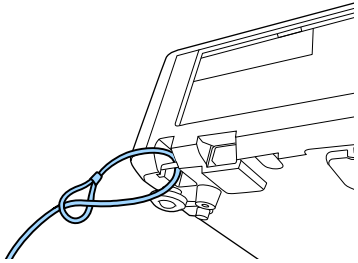

# Utiliser le projecteur sur un réseau

Suivez les instructions de ces sections pour configurer votre projecteur à des fins d'utilisation sur un réseau.

## ► Liens connexes

- "Projection sur réseau câblé" [p.144](#)
- "Projection sur réseau sans fil" [p.148](#)
- "Projection sur réseau sans fil depuis un appareil mobile (Miracast)" [p.159](#)
- "HTTP sécurisé" [p.163](#)
- "Partage d'écran" [p.165](#)

Vous pouvez envoyer des images à votre projecteur par l'intermédiaire d'un réseau câblé. Pour ce faire, connectez le projecteur à votre réseau, puis configurez votre projecteur et votre ordinateur pour la projection via le réseau.

Après avoir connecté et configuré le projecteur comme décrit ici, téléchargez et installez Epson iProjection (Windows/Mac) depuis le site Web.

[epson.sn](http://epson.sn)

Le logiciel Epson iProjection configure votre ordinateur pour une projection via le réseau. Il vous permet également de participer à des réunions interactives en projetant les écrans d'ordinateur des utilisateurs sur un réseau. Consultez le *Guide de fonctionnement Epson iProjection (Windows/Mac)* pour plus d'instructions.



Si aucun **MotPss ContrôleWeb** n'a été défini, un écran vous invitant à le définir s'affiche lorsque vous enregistrez les réglages réseau. Suivez les instructions à l'écran pour définir le mot de passe.

## ► Liens connexes

- "Connexion à un réseau câblé" [p.144](#)
- "Sélectionner les réglages du réseau câblé" [p.144](#)

## Connexion à un réseau câblé

Pour connecter le projecteur à un réseau local (LAN) câblé, utilisez un câble réseau 100Base-TX ou 10Base-T. Pour assurer une transmission correcte des données, utilisez un câble blindé de catégorie 5 ou supérieure.

- 1** Connectez une extrémité du câble réseau à votre concentrateur, commutateur ou routeur réseau.

- 2** Branchez l'autre extrémité du câble au port LAN du projecteur.

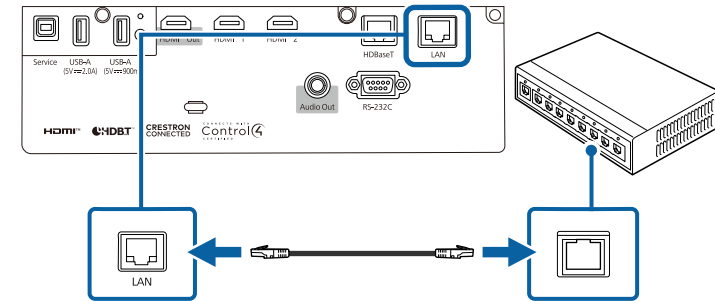

## Sélectionner les réglages du réseau câblé

Avant de pouvoir projeter depuis les ordinateurs sur votre réseau, vous devez sélectionner les paramètres réseau sur le projecteur.



Assurez-vous d'avoir connecté le projecteur à votre réseau câblé à l'aide du port LAN.

- 1 Appuyez sur le bouton [Menu], sélectionnez le menu **Réseau**, puis appuyez sur [Enter].

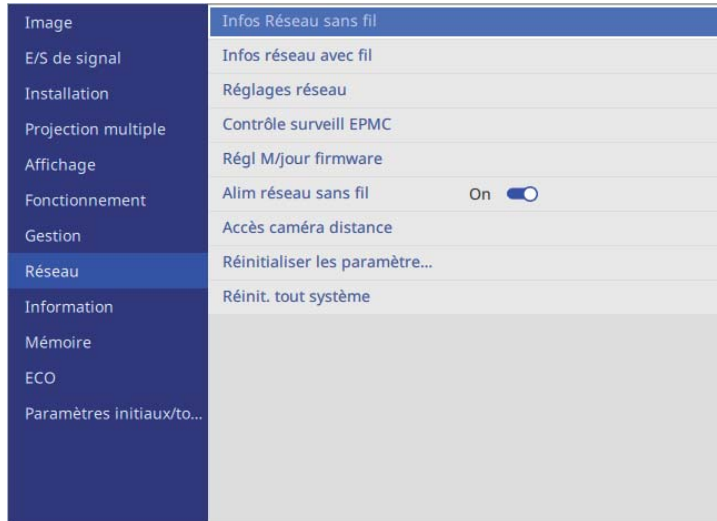

- 2 Sélectionnez **Réglages réseau** et appuyez sur [Enter].
- 3 Pour identifier le projecteur sur le réseau, sélectionnez **Nom du projecteur** et entrez un nom jusqu'à 16 caractères alphanumériques de long.
- 4 Réglez le paramètre **Interface de contrôle de priorité** sur **Réseau avec fil**.

- 5 Sélectionnez le menu **Réseau avec fil** et appuyez sur [Enter].

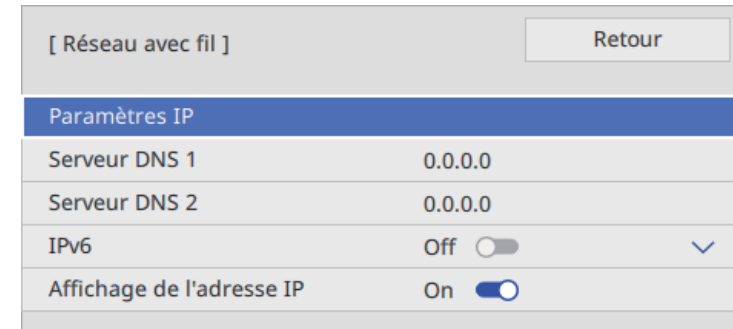

- 6 Attribuez les paramètres IP à votre réseau si nécessaire.
  - Si votre réseau attribue automatiquement des adresses, sélectionnez **Paramètres IP** pour définir le paramètre **DHCP** sur **On**.
  - Si vous devez définir des adresses manuellement, sélectionnez **Paramètres IP** pour régler **DHCP** sur **Off**, puis saisissez l'**Adresse IP**, le **Masque ss-rés**, et l'**Adresse passerelle** si nécessaire.
- 7 Afin d'empêcher l'adresse IP de s'afficher sur l'écran d'informations réseau, réglez le paramètre **Affichage de l'adresse IP** sur **Off**.

**8** Sélectionnez le menu **Projection en réseau** et appuyez sur [Enter].

[ Projection en réseau ]		Retour
Mot-clé projecteur	Off	<input type="checkbox"/>
Epson iProjection	On	<input checked="" type="checkbox"/>
Affichage SSID	On	<input checked="" type="checkbox"/>
Infos LAN. Paramètres	Texte et code QR	
Mt de passe modérat.		
Mot-clé interrompt l'affichage	Off	<input type="checkbox"/>
Miracast	On	<input checked="" type="checkbox"/>
Contrôle d'accès	01	<input type="checkbox"/>
Connexions sec.		
Réglages performances	1 (Fine)	
Infos Miracast.	On	<input checked="" type="checkbox"/>
Message Broadcasting	Off	<input type="checkbox"/>
Partage d'écran	Off	<input type="checkbox"/>

**9** Activez le paramètre **Mot-clé projecteur** si vous voulez empêcher l'accès au projecteur par toute personne non présente dans la pièce.



Lorsque vous activez ce paramètre, vous devez saisir un mot-clé affiché aléatoire depuis un ordinateur avec Epson iProjection pour accéder au projecteur et partager l'écran actuel.

**10** Réglez le paramètre **Epson iProjection** sur **On**.

**11** Sélectionnez les options comme nécessaire.

- **Affichage SSID** vous permet de choisir d'afficher le SSID du projecteur sur l'écran d'informations réseau et sur l'écran d'accueil.

- **Infos LAN. Paramètres** vous permet de valider le format d'affichage pour les informations réseau du projecteur.
- **Mt de passe modérat.** vous permet de saisir un mot de passe numérique à quatre chiffres pour accéder au projecteur en tant que modérateur à l'aide d'Epson iProjection. (Aucun mot de passe n'est défini par défaut.)
- **Mot-clé interrompt l'affichage** vous permet de choisir d'afficher un mot-clé projecteur sur l'image projetée en accédant au projecteur avec Epson iProjection.

**12** Quand vous terminez de sélectionner les paramètres, revenez à l'écran **Réglages réseau**, sélectionnez **Valider** et suivez les instructions à l'écran pour enregistrer vos paramètres et quitter les menus.



Si aucun **MotPss ContrôleWeb** n'a été défini, un écran vous invitant à le définir s'affiche avant de pouvoir enregistrer les réglages. Suivez les instructions à l'écran pour définir le mot de passe.

**13** Appuyez sur le bouton [Wireless] de la télécommande pour basculer à la source LAN.

Les réglages du réseau câblé sont terminés si vous voyez l'adresse IP correcte sur l'écran d'informations réseau.

[ LAN ]

Nom du projecteur :

Adresse IP  :

Mot-clé :

Lisez le QR Code avec l'appli Epson iProjection.



Vous pouvez envoyer des images à votre projecteur par l'intermédiaire d'un réseau sans fil.

- Pour ce faire, vous devez installer le module de réseau local sans fil d'Epson, puis configurer votre projecteur et votre ordinateur pour la projection sans fil.
- Certains modèles disposent d'un module de réseau sans fil intégré. Vous devez configurer votre projecteur et votre ordinateur pour la projection sans fil.

Vous pouvez connecter le projecteur à votre réseau sans fil en configurant manuellement la connexion à l'aide des menus **Réseau** du projecteur.

Après avoir configuré le projecteur, téléchargez et installez le logiciel réseau depuis le site Web suivant.

[epson.sn](http://epson.sn)

Utilisez les logiciels et la documentation suivants pour configurer et contrôler la projection sans fil :

- Le logiciel Epson iProjection (Windows/Mac) vous permet de participer à des réunions interactives en projetant les écrans d'ordinateur des utilisateurs sur un réseau. Consultez le *Guide de fonctionnement Epson iProjection (Windows/Mac)* pour plus d'instructions.
- L'application Epson iProjection (iOS/Android) vous permet de projeter depuis des appareils iOS ou Android.

Vous pouvez télécharger gratuitement l'application Epson iProjection dans l'App Store ou dans Google Play. Les éventuels frais de communication avec App Store ou Google Play sont à la charge du client.

- L'application Epson iProjection (Chromebook) vous permet de projeter depuis des appareils Chromebook.

Vous pouvez télécharger Epson iProjection sur le Chrome Web Store. Les éventuels frais de communication avec le Chrome Web Store sont à la charge du client.



Si aucun **MotPss ContrôleWeb** n'a été défini, un écran vous invitant à le définir s'affiche lorsque vous enregistrez les réglages réseau. Suivez les instructions à l'écran pour définir le mot de passe.

## ► Liens connexes

- "Instructions de sécurité concernant le module réseau local sans fil" [p.148](#)
- "Installation du module réseau local sans fil" [p.149](#)
- "Méthodes de connexion pour la projection par réseau sans fil" [p.149](#)
- "Sélectionner manuellement les paramètres du réseau sans fil" [p.150](#)
- "Configuration de la sécurité du réseau sans fil (lorsque PA simple est activé)" [p.153](#)
- "Configuration de la sécurité du réseau sans fil (lorsque PA simple est désactivé)" [p.154](#)
- "Utiliser un code QR pour se connecter à un appareil mobile" [p.156](#)
- "Utilisation d'une clé USB pour connecter un ordinateur Windows" [p.157](#)

## Instructions de sécurité concernant le module réseau local sans fil

Si votre projecteur contient des modules LAN sans fil intégrés, veillez à suivre ces instructions importantes lors de l'utilisation d'une connexion réseau local sans fil.

### **Avertissement**

- N'utilisez pas l'appareil à proximité d'équipement médical, par exemple des pacemakers. Par ailleurs, lorsque vous utilisez l'appareil, vérifiez qu'aucun équipement médical, tel que des pacemakers, ne se trouve dans les environs. Les interférences électromagnétiques peuvent entraîner des anomalies de fonctionnement au niveau de l'équipement médical.
- Les interférences électromagnétiques peuvent provoquer un dysfonctionnement des équipements commandés automatiquement, ce qui peut provoquer un accident. N'utilisez pas l'appareil à proximité d'équipements commandés automatiquement, tels que des portes automatiques ou des alarmes incendie.

### **Attention**

Veillez à maintenir une distance d'au moins 20 cm entre l'appareil et votre corps. Autrement, vous pourriez vous sentir mal.

## Installation du module réseau local sans fil

Pour utiliser le projecteur sur un réseau sans fil, installez le module LAN sans fil Epson (EB-L690SE/EB-L695SE). N'installez pas d'autre type de module de réseau sans fil.

### Attention

Ne retirez jamais le module lorsque son voyant est bleu ou clignotant, ou lorsque vous projetez sans fil. Ceci pourrait endommager le module ou entraîner la perte de données.



Le témoin sur le module réseau local sans fil ne fonctionne pas. Regardez le témoin réseau sans fil sur le projecteur pour vérifier l'état du réseau sans fil.

- 1 Utilisez un tournevis cruciforme pour retirer la vis qui fixe le capot du module LAN sans fil.

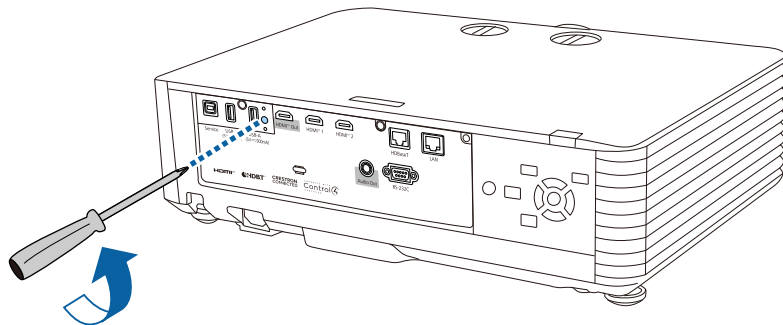

- 2 Connectez le module LAN sans fil au port USB-A.

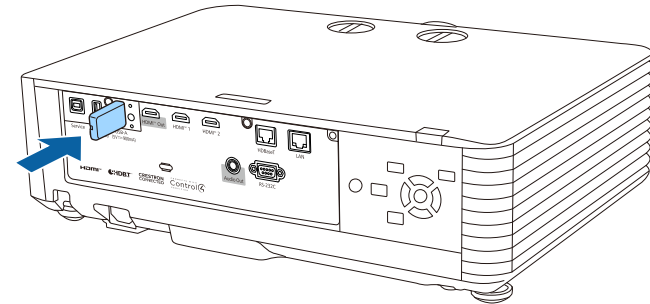

- 3 Fixez le couvercle fourni avec votre module réseau local sans fil et fixez-le en place avec la vis.

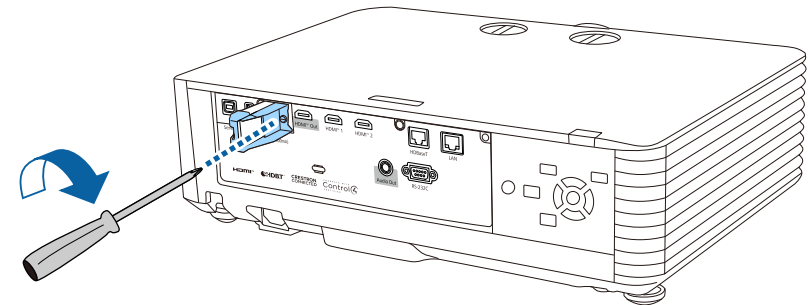

## Méthodes de connexion pour la projection par réseau sans fil

Choisissez une méthode de connexion pour la connexion de l'ordinateur et du projecteur sur un réseau basé sur votre environnement réseau.

- Activer le mode PA simple permet de connecter directement des smartphones, des tablettes ou des ordinateurs en utilisant votre projecteur comme point d'accès. Lorsque vous utilisez cette méthode, connectez le projecteur en utilisant le **Connexion rapide** dans le logiciel Epson

iProjection, en utilisant Miracast ou en utilisant le système de présentation sans fil en option.



- Désactiver le mode PA simple permet de connecter des ordinateurs, des smartphones ou des tablettes via un point d'accès de réseau sans fil. Lorsque vous utilisez cette méthode, connectez le projecteur en utilisant **Connexion avancée** dans le logiciel Epson iProjection.

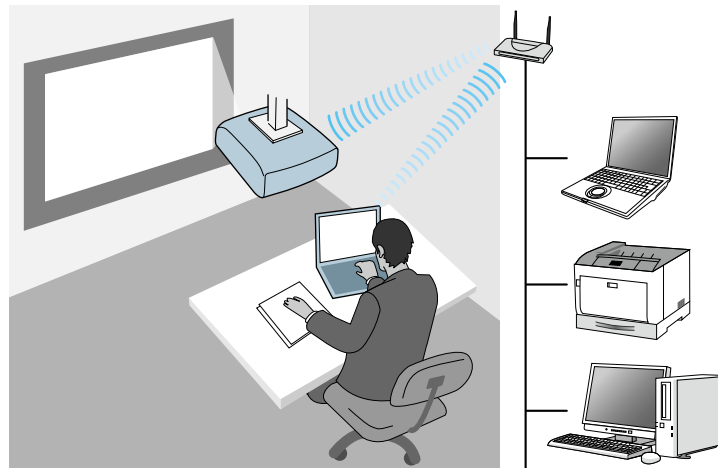

Lorsque vous surveillez ou contrôlez le projecteur à l'aide d'un réseau local sans fil en mode veille, réglez le paramètre **PA simple** sur **Off**, puis connectez votre ordinateur et votre projecteur.

Si votre projecteur est équipé de modules LAN sans fil intégrés, vous pouvez utiliser les deux méthodes de connexion réseau en même temps. Réglez le paramètre **PA simple** sur **On**.

☛ Réseau > Réglages réseau > PA simple

## Sélectionner manuellement les paramètres du réseau sans fil

Avant de pouvoir projeter sur votre réseau sans fil, vous devez sélectionner les paramètres réseau du projecteur.



Pour utiliser le projecteur sur un réseau sans fil, installez le module LAN sans fil Epson (EB-L690SE/EB-L695SE).

- 1 Appuyez sur le bouton [Menu], sélectionnez le menu **Réseau**, puis appuyez sur [Enter].

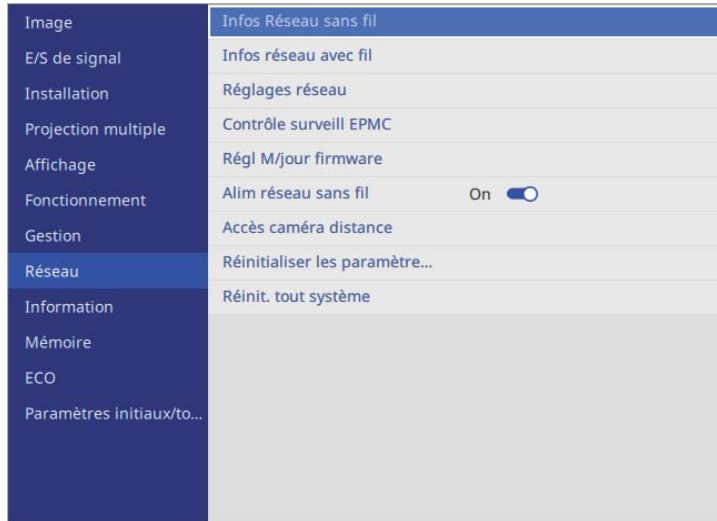

- 2 Réglez le paramètre **Alim réseau sans fil** sur **On**.
- 3 Sélectionnez **Réglages réseau** et appuyez sur [Enter].
- 4 Pour identifier le projecteur sur le réseau, sélectionnez **Nom du projecteur** et entrez un nom jusqu'à 16 caractères alphanumériques de long.
- 5 Réglez le paramètre **Interface de contrôle de priorité** sur **Réseau sans fil**.
- 6 Sélectionnez la méthode de connexion.
  - Pour le mode PA simple, réglez le paramètre **PA simple** sur **On** et allez à l'étape 11.
  - Pour la connexion au point d'accès, réglez le paramètre **PA simple** sur **Off** et allez à l'étape suivante.

- Si vous souhaitez utiliser les deux méthodes de connexion en même temps, réglez le paramètre **PA simple** sur **On** et passez à l'étape suivante.

- 7 Sélectionnez le menu **Réseau sans fil** et appuyez sur [Enter].

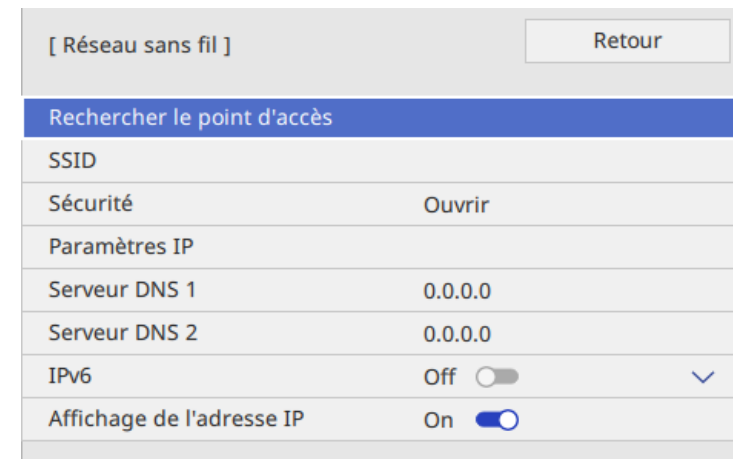

Le projecteur commence à rechercher les points d'accès.



Vous pouvez également rechercher manuellement les points d'accès à l'aide du paramètre **Rechercher le point d'accès**.

- 8 Sélectionnez le point d'accès auquel vous voulez vous connecter.



Si vous devez attribuer le SSID manuellement, sélectionnez **SSID** pour saisir le SSID.

- 9 Attribuez les paramètres IP à votre réseau si nécessaire.
  - Si votre réseau attribue automatiquement des adresses, sélectionnez **Paramètres IP** pour définir le paramètre **DHCP** sur **On**.

- Si vous devez définir des adresses manuellement, sélectionnez **Paramètres IP** pour régler **DHCP** sur **Off**, puis saisissez l'**Adresse IP**, le **Masque ss-rés**, et l'**Adresse passerelle** si nécessaire.

**10** Afin d'empêcher l'adresse IP de s'afficher sur l'écran d'informations réseau, réglez le paramètre **Affichage de l'adresse IP** sur **Off**.

**11** Sélectionnez le menu **Projection en réseau** et appuyez sur [Enter].

[ Projection en réseau ]		Retour
Mot-clé projecteur	Off <input type="checkbox"/>	
Epson iProjection	On <input checked="" type="checkbox"/>	^
Affichage SSID	On <input checked="" type="checkbox"/>	
Infos LAN. Paramètres	Texte et code QR	
Mt de passe modérat.		
Mot-clé interrompt l'affichage	Off <input type="checkbox"/>	
Miracast	On <input checked="" type="checkbox"/>	^
Contrôle d'accès	01 <input type="checkbox"/>	
Connexions sec.		
Réglages performances	1 (Fine)	
Infos Miracast.	On <input checked="" type="checkbox"/>	
Message Broadcasting	Off <input type="checkbox"/>	
Partage d'écran	Off <input type="checkbox"/>	v

**12** Activez le paramètre **Mot-clé projecteur** si vous voulez empêcher l'accès au projecteur par toute personne non présente dans la pièce.



Lorsque vous activez ce paramètre, vous devez saisir un mot-clé affiché aléatoire depuis un ordinateur avec Epson iProjection pour accéder au projecteur et partager l'écran actuel.

**13** Réglez le paramètre **Epson iProjection** sur **On**.

**14** Sélectionnez les options comme nécessaire.

- **Affichage SSID** vous permet de choisir d'afficher le SSID du projecteur sur l'écran d'informations réseau et sur l'écran d'accueil.
- **Infos LAN. Paramètres** vous permet de valider le format d'affichage pour les informations réseau du projecteur.
- **Mt de passe modérat.** vous permet de saisir un mot de passe numérique à quatre chiffres pour accéder au projecteur en tant que modérateur à l'aide d'Epson iProjection. (Aucun mot de passe n'est défini par défaut.)
- **Mot-clé interrompt l'affichage** vous permet de choisir d'afficher un mot-clé projecteur sur l'image projetée en accédant au projecteur avec Epson iProjection.

**15** Quand vous terminez de sélectionner les paramètres, revenez à l'écran **Réglages réseau**, sélectionnez **Valider** et suivez les instructions à l'écran pour enregistrer vos paramètres et quitter les menus.



Si aucun **MotPss ContrôleWeb** n'a été défini, un écran vous invitant à le définir s'affiche avant de pouvoir enregistrer les réglages. Suivez les instructions à l'écran pour définir le mot de passe.

**16** Appuyez sur le bouton [Wireless] de la télécommande pour basculer à la source LAN.

Les réglages réseau sans fil sont terminés si vous voyez l'adresse IP correcte sur l'écran d'informations réseau.



Lorsque vous avez terminé de régler les paramètres sans fil de votre projecteur, vous devez sélectionner le réseau sans fil sur votre ordinateur. Puis démarrez le logiciel réseau pour envoyer les images à votre projecteur par l'intermédiaire d'un réseau sans fil.

#### ► Liens connexes

- "Sélectionner les paramètres de réseau sans fil dans Windows" [p.153](#)
- "Sélectionner les paramètres de réseau sans fil dans Mac" [p.153](#)

## Sélectionner les paramètres de réseau sans fil dans Windows

Avant de vous connecter au projecteur, sélectionnez le bon réseau sans fil sur votre ordinateur.

- 1** Pour accéder à votre logiciel d'utilitaire sans fil, cliquez sur l'icône Réseau de la barre des tâches Windows.
- 2** Lors de la connexion à des appareils via un point d'accès de réseau sans fil, assurez-vous que le Wi-Fi est activé et sélectionnez le nom du réseau (SSID) auquel le projecteur se connecte.
- 3** Cliquez sur **Se connecter**.

## Sélectionner les paramètres de réseau sans fil dans Mac

Avant de vous connecter au projecteur, sélectionnez le bon réseau sans fil dans Mac.

- 1** Cliquez sur l'icône Wi-Fi dans la barre de menu au sommet de l'écran.
- 2** Lors de la connexion à des appareils via un point d'accès de réseau sans fil, assurez-vous que le Wi-Fi est activé et sélectionnez le nom du réseau (SSID) auquel le projecteur se connecte.

## Configuration de la sécurité du réseau sans fil (lorsque PA simple est activé)

Vous pouvez configurer la sécurité de votre projecteur à utiliser sur un réseau sans fil avec le mode PA simple. Vous pouvez utiliser la sécurité WPA2-PSK.



Contactez votre administrateur réseau pour des instructions sur la saisie des bonnes informations.

- 1** Appuyez sur le bouton [Menu], sélectionnez le menu **Réseau**, puis appuyez sur [Enter].

- 2 Sélectionnez **Réglages réseau** et appuyez sur [Enter].
- 3 Sélectionnez **Mot de passe**, appuyez sur [Enter] et entrez un mot de passe de 8 à 63 caractères de long.

- 4 Quand vous avez terminé d'entrer le mot de passe, revenez à l'écran **Réglages réseau**, sélectionnez **Valider** et suivez les instructions à l'écran pour enregistrer vos paramètres et quitter les menus.

## Configuration de la sécurité du réseau sans fil (lorsque PA simple est désactivé)

Vous pouvez configurer la sécurité de votre projecteur à utiliser sur un réseau sans fil avec le mode Infrastructure. Configurez un des types de sécurité suivantes pour qu'elle coïncide avec le paramétrage utilisé sur votre réseau :

- Sécurité WPA3-PSK
- Sécurité WPA2/WPA3-PSK

- Sécurité WPA3-EAP
- Sécurité WPA2/WPA3-EAP



Contactez votre administrateur réseau pour des instructions sur la saisie des bonnes informations.

- 1 Si vous souhaitez configurer la sécurité WPA3-EAP ou WPA2/WPA3-EAP, assurez-vous que le fichier de votre certificat numérique est compatible avec l'enregistrement du projecteur et placé directement sur un périphérique de stockage USB.
- 2 Appuyez sur le bouton [Menu], sélectionnez le menu **Réseau**, puis appuyez sur [Enter].
- 3 Sélectionnez **Réglages réseau** et appuyez sur [Enter].
- 4 Sélectionnez le menu **Réseau sans fil** et appuyez sur [Enter].

- 5 Sélectionnez le paramètre **Sécurité** et appuyez sur [Enter].

- 6** Sélectionnez les paramètres de sécurité pour qu'ils coïncident avec votre paramétrage réseau.

- 7** Effectuez l'une des actions suivantes selon la sécurité que vous avez sélectionnée.

- **WPA3-PSK** ou **WPA2/WPA3-PSK** : Sélectionnez **Mot de passe**, appuyez sur [Enter] et entrez un mot de passe de 8 à 63 caractères de long. Puis passez à l'étape 16.
- **WPA3-EAP** ou **WPA2/WPA3-EAP** : sélectionnez **Type EAP** et appuyez sur [Enter].

- 8** Sélectionnez le protocole d'authentification en tant que réglage du **Type EAP**.

- 9** Pour importer votre certificat, sélectionnez le type de certificat et appuyez sur [Enter].

- **Certificat client** pour le type **EAP-TLS**

- **Certificat CA** pour tous les types EAP



Vous pouvez également enregistrer les certificats numériques à l'aide de votre navigateur Web. Cependant, assurez-vous de procéder à l'enregistrement une seule fois, à défaut le certificat peut ne pas s'installer correctement.

- 10** Sélectionnez **Enregistrer** et appuyez sur [Enter].
- 11** Suivez les instructions à l'écran pour connecter un périphérique de stockage USB au port USB-A du projecteur.
- 12** Appuyez sur [Enter] pour afficher la liste de certificats.
- 13** Sélectionnez le certificat à importer à l'aide de la liste affichée. Un message s'affiche, vous invitant à saisir le mot de passe du certificat.
- 14** Saisissez un mot de passe et appuyez sur [Enter]. Le certificat est importé et un message de finalisation s'affiche.
- 15** Sélectionnez vos Paramètres EAP selon vos besoins.
- **Nom utilisateur** vous permet de saisir un nom d'utilisateur contenant jusqu'à 64 caractères alphanumériques. Lors de l'importation d'un certificat client, le nom auquel le certificat a été publié est défini automatiquement.
  - **Mot de passe** vous permet de saisir un mot de passe avec jusqu'à 64 caractères alphanumériques pour authentification en cas d'utilisation du type **PEAP**.
  - **Nom du serveur Radius** vous permet de saisir le nom du serveur à vérifier.

**16** Quand vous terminez d'effectuer les réglages, revenez à l'écran **Réglages réseau**, sélectionnez **Valider** et suivez les instructions à l'écran pour enregistrer vos paramètres et quitter les menus.

► **Liens connexes**

- "Client et certificats CA pris en charge" p.156

## Client et certificats CA pris en charge

Vous pouvez enregistrer ces types de certificats numériques.

### Certificat client (EAP-TLS)

Caractéristiques techniques	Description
Format	PKCS#12
Extension	PFX, P12
Chiffrement	RSA
Hachages	MD5/SHA-1/SHA-256/SHA-384/SHA-512
Longueur de clé	512/1024/2048/4096 bits
Mot de passe	Jusqu'à 64 caractères alphanumériques ; nécessaire

### Certificat client (PEAP/EAP-TLS)

Caractéristiques techniques	Description
Format	X509v3
Extension	DER/CER/PEM
Chiffrement	RSA
Hachages	MD5/SHA-1/SHA-256/SHA-384/SHA-512
Longueur de clé	512/1024/2048/4096 bits

Caractéristiques techniques	Description
Codage	BASE64/Binary

## Utiliser un code QR pour se connecter à un appareil mobile

Après avoir sélectionné les réglages réseau sans fil pour votre projecteur, vous pouvez afficher un code QR à l'écran et l'utiliser pour connecter un appareil mobile à l'aide de l'application Epson iProjection (iOS/Android).



- Assurez-vous d'avoir la dernière version d'Epson iProjection installée sur votre appareil.
- Vous pouvez télécharger gratuitement l'application Epson iProjection dans l'App Store ou dans Google Play. Les éventuels frais de communication avec App Store ou Google Play sont à la charge du client.
- Lorsque vous utilisez Epson iProjection en mode de connexion Rapide, nous vous recommandons d'effectuer les réglages de sécurité.

**1** Appuyez sur le bouton [Wireless] de la télécommande. Le code QR est affiché sur la surface projetée.



- Si vous ne voyez pas le code QR, réglez le paramètre **Infos LAN. Paramètres** sur **Texte et code QR** dans le menu **Réseau** du projecteur.  
**☛ Réseau > Réglages réseau > Projection en réseau > Epson iProjection > Infos LAN. Paramètres**
- Pour masquer le code QR, appuyez sur [Esc].
- Lorsque le code QR est masqué, appuyez sur [Enter] pour afficher le code.

- 2 Lancez l'application Epson iProjection sur votre appareil mobile.
- 3 Lisez le code QR projeté avec Epson iProjection pour le connecter au projecteur.



Pour lire correctement le code QR, assurez-vous d'être directement face à l'écran et suffisamment près afin que le code projeté s'inscrive dans le guide du lecteur de code QR de l'appareil mobile. Si vous êtes trop éloigné de l'écran, le code peut ne pas être lu.

Lorsqu'une connexion est établie, sélectionnez le menu **Contents** depuis , puis choisissez le fichier que vous souhaitez projeter.

## Utilisation d'une clé USB pour connecter un ordinateur Windows

Vous pouvez configurer votre lecteur flash USB comme une clé USB pour connecter rapidement le projecteur à un ordinateur Windows pris en charge par un réseau LAN sans fil. Après avoir créé la clé USB, vous pouvez rapidement projeter des images depuis le projecteur réseau.

- 1 Configurez la clé USB avec l'**Outil de configuration de clé USB** du logiciel Epson iProjection (Windows/Mac).



Consultez le *Guide de fonctionnement Epson iProjection (Windows/Mac)* pour plus d'instructions.

- 2 Assurez-vous que le module LAN sans fil est installé ou intégré dans votre projecteur.
- 3 Allumez le projecteur.

- 4 Appuyez sur le bouton [Wireless] de la télécommande.  
L'écran d'informations réseau apparaît. Vérifiez qu'un SSID et une adresse IP sont affichés.
- 5 Retirez le module réseau local sans fil du projecteur port USB-A (si installé) et insérez la clé USB dans le même port.  
Vous pouvez voir un message projeté indiquant que la mise à jour des informations réseau est terminée.
- 6 Retirez la clé USB.  
Si votre projecteur nécessite le module LAN sans fil, réinsérez le module LAN sans fil dans le projecteur.
- 7 Branchez la clé USB à un port USB de votre ordinateur.
- 8 Suivez les instructions à l'écran pour installer l'application nécessaire.



- Si un message du pare-feu Windows s'affiche, cliquez sur **Oui** pour désactiver le pare-feu.
- Vous devez disposer de droits d'administrateur pour installer le logiciel.
- Si l'installation ne se fait pas automatiquement, double-cliquez sur **MPPLaunch.exe** sur la clé USB.

Après quelques minutes, l'image de votre ordinateur s'affiche sur le projecteur.

- 9 Lorsque vous avez terminé la projection sans fil, sélectionnez l'option **Retirer le périphérique en toute sécurité** dans la barre des tâches de Windows, puis retirez la clé USB de votre ordinateur.



Vous devez peut-être redémarrer votre ordinateur pour réactiver votre connexion réseau sans fil.

Vous pouvez envoyer des images vers votre projecteur depuis des appareils mobiles comme des portables, smartphones et tablettes avec la technologie Miracast.

Si votre appareil prend en charge Miracast, vous n'avez pas besoin d'installer de logiciels supplémentaires. En cas d'utilisation d'un ordinateur Windows, assurez-vous que l'adaptateur nécessaire pour la connexion Miracast est disponible.

Notez les limitations suivantes lorsque vous utilisez les fonctions de Miracast.

- Vous ne pouvez pas lire une image entrelacée.
  - Vous ne pouvez pas lire de l'audio multicanaux sur 3ch (canal 3).
  - Vous ne pourrez peut-être pas projeter toutes les images, cela dépend de leur résolution et de leur fréquence d'image.
  - Vous ne pouvez pas lire les vidéos 3D.
  - Vous ne pouvez pas afficher les contenus protégés par droit d'auteur avec une connexion Miracast.
  - Ne changez pas les réglages de Miracast du projecteur pendant une projection Miracast. Procéder de la sorte peut causer la déconnexion du projecteur et la reconnexion peut prendre du temps.
-  **Réseau > Vers Configuration réseau > Projection en réseau > Miracast**
- N'éteignez pas le projecteur directement avec le disjoncteur pendant une projection Miracast.



- Les appareils mobiles avec Android ou Windows 8.1 ou une version ultérieure prennent généralement en charge Miracast.  
La prise en charge de Miracast varie en fonction de l'appareil mobile. Consultez le manuel de votre appareil mobile pour plus de détails.
- Si aucun **MotPss ContrôleWeb** n'a été défini, un écran vous invitant à le définir s'affiche lorsque vous enregistrez les réglages réseau. Suivez les instructions à l'écran pour définir le mot de passe.

- "Problèmes avec la fonction Miracast" [p.161](#)
- "Connexion avec Miracast sous Windows 10" [p.161](#)
- "Connexion avec Miracast sous Windows 11" [p.162](#)

## Sélection des paramètres Miracast

Vous devez sélectionner les paramètres **Miracast** pour votre projecteur afin de projeter des images depuis votre appareil mobile.



Si vous utilisez Windows 10, vous pouvez caster les images en utilisant les connexions suivantes :

- Caster des images de votre appareil vers le projecteur directement
- Caster des images via un réseau local

Lorsque vous castez des images via un réseau local, la connexion est plus stable et plus sûre. Effectuez l'une des actions suivantes pour connecter votre projecteur à un réseau local :

- Connectez un câble LAN.
- Sélectionnez le paramètre **Réseau sans fil** pour vous connecter au point d'accès sans fil.

Pour vous connecter à un point d'accès sans fil, vous devez installer le module réseau local sans fil optionnel. (EB-L690SE/EB-L695SE)

### ► Liens connexes

- "Sélection des paramètres Miracast" [p.159](#)

- 1 Appuyez sur le bouton [Menu], sélectionnez le menu **Réseau**, puis appuyez sur [Enter].

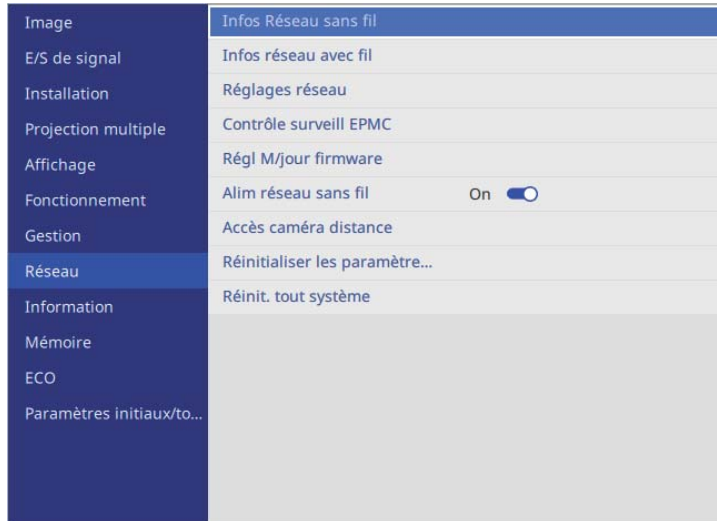

- 2 Réglez le paramètre **Alim réseau sans fil** sur **On**.
- 3 Sélectionnez **Réglages réseau** et appuyez sur [Enter].
- 4 Choisissez l'une des options suivantes :
  - Si vous castez les données via un réseau local à l'aide du réseau local câblé, sélectionnez **Réseau avec fil**.
  - Si vous castez les données directement ou via un point d'accès sans fil, sélectionnez **Réseau sans fil**.
  - Si votre appareil permet uniquement de caster directement les données, sélectionnez **Réseau sans fil**.

- 5 Réglez le paramètre **PA simple** sur **On**.



Si aucun mot de passe n'a été défini, un écran vous invitant à le définir s'affiche avant de pouvoir définir **PA simple** sur **On**.

- 6 Sélectionnez **Projection en réseau**.

- 7 Réglez le paramètre **Miracast** sur **On**.

- 8 Sélectionnez les options comme nécessaire.

- **Contrôle d'accès** permet de choisir si vous voulez connecter ou non à un autre appareil mobile pendant une projection Miracast.
- **Connexions sec.** Permet de choisir le comportement de connexion pour les appareils qui essayent de se connecter pendant une connexion Miracast.
- **Réglages performances** permet d'ajuster la vitesse/la qualité de Miracast. Sélectionnez un nombre bas pour améliorer la qualité ou élevé pour améliorer la vitesse.
- **Infos Miracast.** affiche les informations de connexion lors d'une projection Miracast.

- 9 Quand vous terminez de sélectionner les paramètres, revenez à l'écran **Réglages réseau**, sélectionnez **Valider** et suivez les instructions à l'écran pour enregistrer vos paramètres et quitter les menus.



Si aucun **MotPss ContrôleWeb** n'a été défini, un écran vous invitant à le définir s'affiche avant de pouvoir enregistrer les réglages. Suivez les instructions à l'écran pour définir le mot de passe.

## Problèmes avec la fonction Miracast

Si votre appareil mobile, par exemple un smartphone, prend en charge Miracast, vous pouvez le connecter au projecteur sans fil et projeter des images. Vous pouvez lire de l'audio avec le système de haut-parleur du projecteur en vous connectant avec Miracast.

- 1** Sélectionnez le paramètre **Miracast** sur votre projecteur si nécessaire.
- 2** Appuyez sur le bouton [Wireless] de la télécommande pour basculer à la source Miracast.  
L'écran d'informations réseau apparaît.
- 3** Sur votre appareil mobile, utilisez votre fonction Miracast pour rechercher le projecteur.  
Une liste d'appareils disponibles s'affiche.
- 4** Sélectionnez le Nom du projecteur dans la liste.  
Le projecteur affiche l'image depuis votre appareil mobile.



- Lorsque **Contrôle d'accès** est réglé sur **On**, sélectionnez **Oui** dans l'écran d'autorisation de projection affiché avant de démarrer la projection.  
Vous pouvez également forcer l'appareil à se déconnecter en appuyant sur le bouton [Esc] de la télécommande ou du panneau de commande pendant la projection.
- L'établissement de la connexion peut prendre un certain temps. Lors de la connexion, ne débranchez pas le cordon d'alimentation du projecteur. Votre appareil risque de se bloquer ou de mal fonctionner.  
En fonction de l'appareil mobile, il se peut que vous ayez à supprimer un périphérique lors de la connexion. Suivez les instructions à l'écran de votre appareil.

## Connexion avec Miracast sous Windows 10

Vous pouvez configurer votre ordinateur pour la projection sans fil et lire de l'audio avec le système de haut-parleur du projecteur en vous connectant avec Miracast.

- 1** Sélectionnez le paramètre **Miracast** sur votre projecteur si nécessaire.
- 2** Appuyez sur le bouton [Wireless] de la télécommande pour basculer à la source Miracast.  
L'écran d'informations réseau apparaît.
- 3** Maintenez la touche Windows enfoncée et appuyez sur la touche **K** de votre clavier.  
Une liste d'appareils disponibles s'affiche.
- 4** Sélectionnez le Nom du projecteur dans la liste.  
Le projecteur affiche l'image depuis votre appareil mobile.



- Lorsque **Contrôle d'accès** est réglé sur **On**, sélectionnez **Oui** dans l'écran d'autorisation de projection affiché avant de démarrer la projection.  
Vous pouvez également forcer l'appareil à se déconnecter en appuyant sur le bouton [Esc] de la télécommande ou du panneau de commande pendant la projection.
- L'établissement de la connexion peut prendre un certain temps. Lors de la connexion, ne débranchez pas le cordon d'alimentation du projecteur. Votre appareil risque de se bloquer ou de mal fonctionner.  
En fonction de l'appareil mobile, il se peut que vous ayez à supprimer un périphérique lors de la connexion. Suivez les instructions à l'écran de votre appareil.

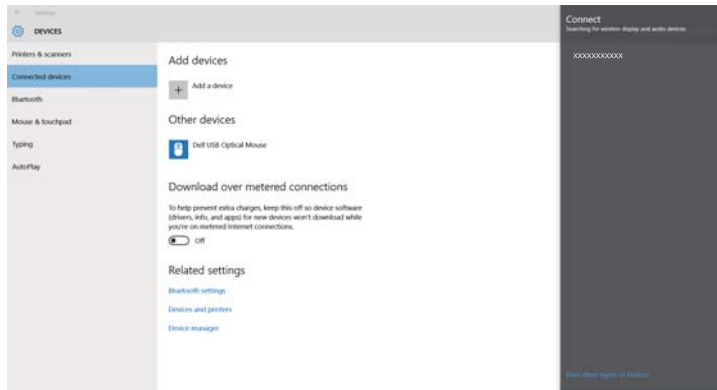

L'établissement de la connexion peut prendre un certain temps. Lors de la connexion, ne débranchez pas le cordon d'alimentation du projecteur. Votre appareil risque de se bloquer ou de mal fonctionner.

## Connexion avec Miracast sous Windows 11

Vous pouvez configurer votre ordinateur pour la projection sans fil et lire de l'audio avec le système de haut-parleur du projecteur en vous connectant avec Miracast.

- 1 Sélectionnez le paramètre **Miracast** sur votre projecteur si nécessaire.
- 2 Appuyez sur le bouton [Wireless] de la télécommande pour basculer à la source Miracast.  
L'écran d'informations réseau apparaît.
- 3 Cliquez sur l'icône de haut-parleur dans la barre des tâches de votre ordinateur.

- 4 Cliquez sur **Cast**.  
Une liste d'appareils disponibles s'affiche.



Si **Cast** ne s'affiche pas ou si un autre message s'affiche, consultez le manuel fourni avec l'ordinateur.

- 5 Sélectionnez le Nom du projecteur dans la liste.  
Le projecteur affiche l'image depuis votre appareil mobile.



- Lorsque **Contrôle d'accès** est réglé sur **On**, sélectionnez **Oui** dans l'écran d'autorisation de projection affiché avant de démarrer la projection.  
Vous pouvez également forcer l'appareil à se déconnecter en appuyant sur le bouton [Esc] de la télécommande ou du panneau de commande pendant la projection.
- L'établissement de la connexion peut prendre un certain temps. Lors de la connexion, ne débranchez pas le cordon d'alimentation du projecteur. Votre appareil risque de se bloquer ou de mal fonctionner.  
En fonction de l'appareil mobile, il se peut que vous ayez à supprimer un périphérique lors de la connexion. Suivez les instructions à l'écran de votre appareil.

Vous pouvez utiliser le protocole HTTPS pour accroître la sécurité entre le projecteur et un navigateur Web communiquant avec lui. Pour ce faire, créez un certificat de serveur, installez-le sur le projecteur et activez le paramètre **HTTP sécurisé** dans les menus du projecteur pour vérifier la fiabilité du navigateur Web.

☛ Réseau > Réglages réseau > Contrôle Projecteur > HTTP sécurisé

Même si vous n'installez pas un certificat de serveur, le projecteur crée automatiquement un certificat d'auto-signature et autorise la communication. Cependant, étant donné que le certificat d'auto-signature ne peut pas vérifier la fiabilité à partir d'un navigateur Web, vous verrez un avertissement sur la fiabilité du serveur lorsque vous accéderez au projecteur depuis un navigateur Web. Cet avertissement n'empêche pas la communication.

▶ Liens connexes

- "Importer un certificat de serveur Web avec les menus" p.163

## Importer un certificat de serveur Web avec les menus

Vous pouvez créer votre certificat de serveur Web et l'importer avec les menus du projecteur et un périphérique de stockage externe.



- Vous pouvez utiliser une clé USB comme périphérique de stockage externe pour ce modèle.
- Vous pouvez également enregistrer les certificats numériques depuis votre navigateur Web. Cependant, assurez-vous de procéder à l'enregistrement une seule fois, à défaut le certificat peut ne pas s'installer correctement.

**1** Assurez-vous que votre fichier de certificat numérique est compatible avec l'enregistrement du projecteur et directement placé sur le périphérique de stockage USB.

**2** Appuyez sur le bouton [Menu], sélectionnez le menu **Réseau**, puis appuyez sur [Enter].

**3** Sélectionnez **Réglages réseau** et appuyez sur [Enter].

**4** Sélectionnez le menu **Contrôle Projecteur** et appuyez sur [Enter].

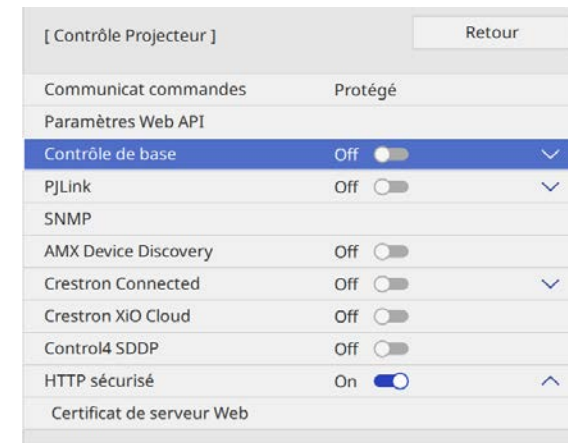

**5** Réglez le paramètre **HTTP sécurisé** sur **On**.

**6** Sélectionnez **Certificat de serveur Web** et appuyez sur [Enter].

**7** Sélectionnez **Enregistrer** et appuyez sur [Enter].

**8** Suivez les instructions à l'écran pour connecter un périphérique de stockage USB au port USB-A du projecteur.

**9** Appuyez sur [Enter] pour afficher la liste de certificats.

**10** Sélectionnez le certificat à importer à l'aide de la liste affichée. Un message s'affiche, vous invitant à saisir le mot de passe du certificat.

- 11** Saisissez un mot de passe et appuyez sur [Enter].  
Le certificat est importé et un message de finalisation s'affiche.

► **Liens connexes**

- "Certificats de serveur Web pris en charge" [p.164](#)

## Certificats de serveur Web pris en charge

Vous pouvez enregistrer ces types de certificats numériques.

### Certificat de serveur Web (HTTP sécurisé)

Caractéristiques techniques	Description
Format	PKCS#12
Extension	PFX, P12
Chiffrement	RSA
Hachages	MD5/SHA-1/SHA-256/SHA-384/SHA-512
Longueur de clé	512/1024/2048/4096 bits
Nom commun	Nom d'hôte réseau
Organisation	En option
Mot de passe	Jusqu'à 64 caractères alphanumériques ; nécessaire

Vous pouvez distribuer l'image de l'écran actuellement projeté à un maximum de quatre projecteurs connectés au même réseau. Ceci vous permet de voir l'image en même temps depuis d'autres projecteurs.

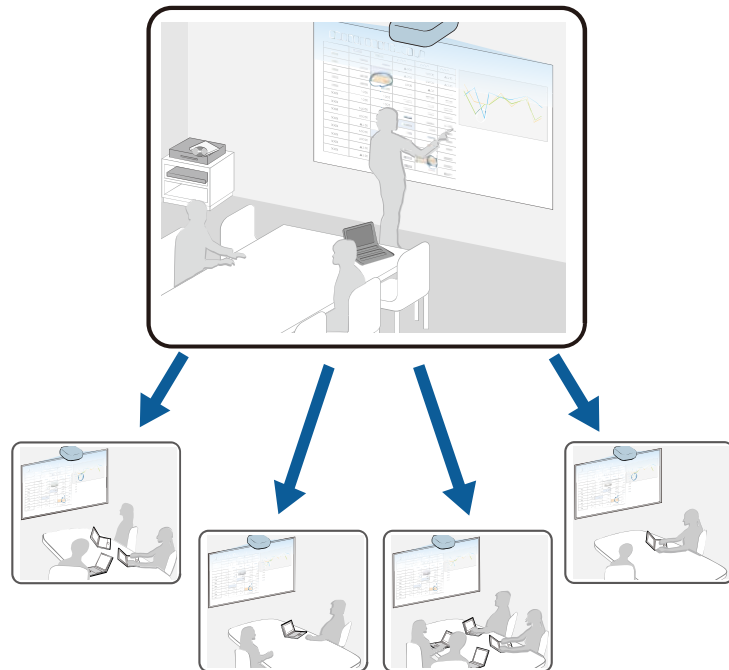

Notez les limitations suivantes lorsque vous utilisez la fonction de partage d'écran.

- Vous pouvez partager l'écran avec des projecteurs prenant en charge la fonction de partage d'écran.
- Si la version du firmware installée sur les projecteurs qui partagent l'écran n'est pas la même, il faut peut-être mettre à jour le firmware des projecteurs pour pouvoir partager votre écran.
- Vous ne pouvez pas distribuer d'images qui sont protégées par HDCP.
- Vous ne pouvez pas modifier les paramètres **Réseau** du projecteur pendant le partage d'écran.

- Cette fonction n'est pas disponible si la source d'entrée est LAN ou Miracast. (EB-L890E/EB-L895E/EB-L790SE/EB-L795SE/EB-L690E/EB-L890U/EB-L895U/EB-L790U/EB-L790SU/EB-L690U/EB-L690SU/EB-L695SU)

## ► Liens connexes

- "Partage de l'écran" [p.165](#)
- "Recevoir des images d'écrans partagés" [p.167](#)

---

## Partage de l'écran

Avant de pouvoir partager l'écran, vous devez paramétrer votre projecteur.

- Connectez le projecteur au réseau.
- Assurez-vous que le paramètre **Partage d'écran** est réglé sur **On**.  
☛ **Réseau > Réglages réseau > Projection en réseau > Partage d'écran**
- Si vous souhaitez sauter l'authentification des mots-clés pour les autres projecteurs afin de pouvoir vous y connecter rapidement, réglez le paramètre **Mode de connexion** sur **Mot-clé désactivé**.  
☛ **Réseau > Réglages réseau > Projection en réseau > Partage d'écran > Mode de connexion**

**1** Allumez le projecteur et affichez une image.

**2** Appuyez sur le bouton [Home].

**3** Sélectionnez **Partage d'écran**.



**4** Sélectionnez **Commencer le partage d'écran**.



**5** Choisissez le projecteur avec lequel vous souhaitez partager l'écran.



- 1 Entrez l'adresse IP à l'aide du clavier numérique.
- 2 Saisissez le mot-clé du projecteur à l'aide du clavier numérique, si nécessaire. Le mot-clé du projecteur est affiché sur l'image projetée du projecteur récepteur.
- 3 Affiche l'historique des connexions. Pour vous connecter à un projecteur auquel vous vous êtes déjà connecté précédemment, sélectionnez l'adresse IP dans la liste affichée.

**6** Sélectionnez **Connexion**.

Lorsque la connexion est établie, la barre indiquant l'état partagé apparaît en haut à droite de l'écran. Vous pouvez glisser et déposer la position de la barre d'état partagé.

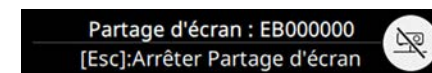

**7** Si nécessaire, répétez les étapes 3 à 6 pour ajouter d'autres projecteurs.

**8** Sélectionnez la source d'entrée pour projeter les images que vous voulez partager.

L'image est distribuée vers les projecteurs récepteurs.

## ► Liens connexes

- "Terminer le Partage d'écran" p.167

## Terminer le Partage d'écran

Pour terminer le partage, sélectionnez l'icône  sur la barre d'état partagée. Cette option permet de déconnecter tous les projecteurs d'un seul coup. Si vous souhaitez déconnecter un projecteur spécifique, suivez les étapes ci-dessous.

**1** Appuyez sur le bouton [Home].

**2** Sélectionnez **Partage d'écran**.



**3** Sélectionnez le projecteur que vous souhaitez déconnecter, puis sélectionnez **Déconnecter**.



Lorsque vous sélectionnez **Déconnecter**, le bouton change à **Confirmer**. Sélectionnez à nouveau le bouton pour déconnecter le projecteur.

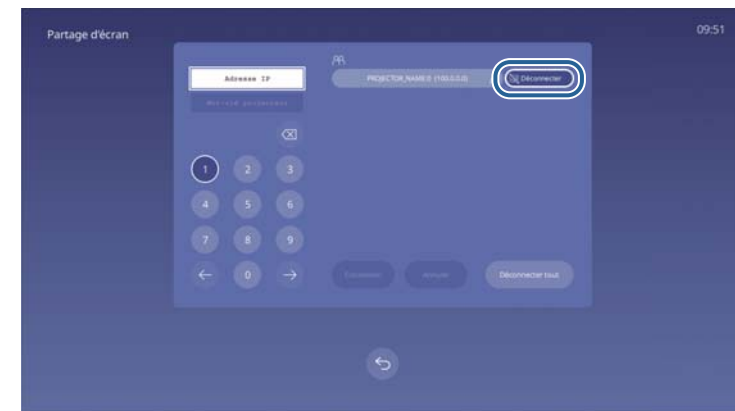

Le projecteur sélectionné est déconnecté et l'écran partagé se ferme sur ce projecteur.

**4** Si nécessaire, répétez l'étape 3 pour déconnecter d'autres projecteurs.



Lorsque vous sélectionnez **Déconnecter tout**, le bouton devient **Confirmer**. Sélectionnez à nouveau le bouton pour déconnecter tous les projecteurs.

## Recevoir des images d'écrans partagés

Avant de pouvoir réceptionner des images, vous devez paramétrer votre projecteur.

- Connectez le projecteur au même réseau que le projecteur qui partage les images.
- Assurez-vous qu'aucun autre appareil n'est connecté au projecteur avec le logiciel Epson iProjection.
- Assurez-vous que le paramètre **Partage d'écran** est réglé sur **On**.

☛ **Réseau > Réglages réseau > Projection en réseau > Partage d'écran**

Lorsque l'autre projecteur commence le partage d'écran, l'image de l'écran partagé s'affiche automatiquement.

SI ce n'est pas le cas, appuyez sur le bouton [Wireless] de la télécommande.

Pour supprimer l'image partagée pendant la projection, appuyez sur le bouton [Esc].



Si vous ne connaissez pas l'adresse IP de votre projecteur, appuyez sur le bouton [Home] et sélectionnez **Partage d'écran**. Vous pouvez vérifier l'adresse IP qui s'affiche sur l'écran de guidage.

# Surveiller et contrôler le projecteur

Consultez ces sections pour surveiller et contrôler le projecteur sur un réseau.

## ► Liens connexes

- "Epson Projector Management Connected/Epson Projector Management" [p.170](#)
- "Contrôler un projecteur en réseau à l'aide d'un navigateur Web" [p.171](#)
- "Enregistrement de certificats numériques depuis un navigateur Web" [p.181](#)
- "Configurer les alertes e-mail réseau du projecteur" [p.183](#)
- "Configurer la surveillance avec SNMP" [p.185](#)
- "Utiliser les commandes ESC/VP21" [p.187](#)
- "Prise en charge de PLink" [p.188](#)
- "Support Crestron Connected" [p.189](#)
- "Utilisation du projecteur avec l'API Web" [p.191](#)
- "Configurer les programmations d'événements du projecteur" [p.192](#)

Le logiciel Epson Projector Management Connected et Epson Projector Management (Windows uniquement) vous permettent de surveiller et de contrôler votre projecteur sur un réseau.

Avec Epson Projector Management Connected, les informations du projecteur sont gérées sur un serveur cloud, ce qui permet de le surveiller et de le contrôler à distance à partir de n'importe quel appareil.

Epson Projector Management est un logiciel Windows uniquement qui vous permet de surveiller et de contrôler les projecteurs au sein du même réseau à partir de votre ordinateur.

Choisissez l'un des logiciels mentionnés ci-dessus en fonction de votre environnement d'utilisation et de votre objectif.

Pour plus d'informations, visitez le site web suivant.

<https://www.projection-service.epson.com/epm-connected/>



La méthode d'authentification lors de l'enregistrement des projecteurs varie selon la version du logiciel Epson Projector Management que vous utilisez.

- Epson Projector Management Ver. 5.30 ou antérieure : **Mot passe Monitor**
- Epson Projector Management Ver.5.40 ou ultérieure : **MotPss ContrôleWeb**

Pour de meilleurs résultats, nous vous recommandons d'utiliser la dernière version du logiciel Epson Projector Management.

Lorsque vous avez connecté votre projecteur au réseau, vous pouvez sélectionner les paramètres du projecteur et contrôler la projection avec un navigateur Web compatible. Ceci vous permet d'accéder au projecteur à distance.

En mode Lecture de contenu, vous pouvez également modifier les listes de lecture.

## Attention

En mode Lecture de contenu, ne retirez pas la clé USB du projecteur et ne débranchez pas le cordon d'alimentation du projecteur dans les situations suivantes. Les données enregistrées sur la clé USB peuvent être endommagées.

- Lorsque l'écran **Listes de lecture** est affiché
- Lorsque l'écran **Périphérique mémoire USB** est affiché



- Vérifiez que l'ordinateur et le projecteur sont connectés au réseau. Si vous vous connectez sans fil, connectez-vous aux périphériques via un point d'accès réseau sans fil.
- Vous pouvez utiliser les navigateurs Web suivants.
  - Microsoft Edge (Windows)
  - Safari (Mac, iOS)
  - Chrome (Android)
- Lors de l'utilisation du navigateur Web, ne vous connectez pas à l'aide d'un serveur proxy. Vous ne pouvez pas sélectionner tous les paramètres du menu du projecteur ou contrôler toutes les fonctions du projecteur avec un navigateur Web.
- Si vous réglez le paramètre **Mode attente** sur **Normal** dans le menu **Fonctionnement** du projecteur, vous pouvez utiliser un navigateur Web pour sélectionner les paramètres et contrôler la projection, même si le projecteur est en mode attente (lorsque l'alimentation est éteinte).
- Vous pouvez également contrôler le projecteur avec un navigateur Web via l'application Epson iProjection (iOS/Android).

- 1** Vérifiez que le projecteur est allumé.
- 2** Assurez-vous que votre ordinateur ou votre appareil est connecté au même réseau que le projecteur.
- 3** Démarrez votre navigateur Web sur l'ordinateur ou l'appareil.
- 4** Allez à l'écran **Epson Web Control** en saisissant l'adresse IP du projecteur dans la zone d'adresse du navigateur. Lors de la saisie d'une adresse IPv6, entourez l'adresse avec [ et ].

L'écran **Epson Web Control** apparaît.

- En mode normal

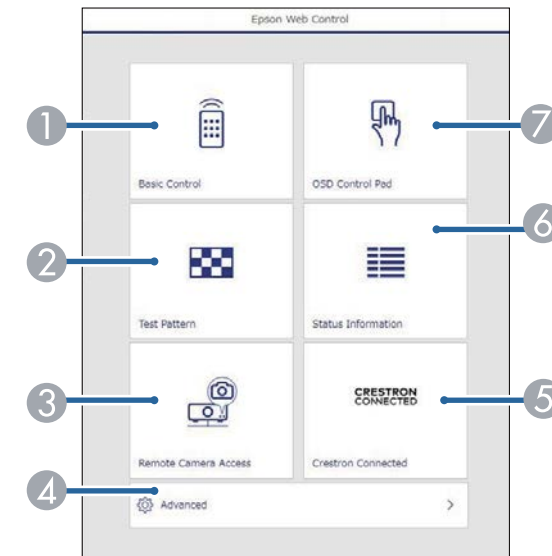

- 1** Contrôle le projecteur à distance.
- 2** Affiche un motif de test.

- ③ Effectue une capture de l'image affichée à partir d'un emplacement distant.  
Disponible uniquement lorsque le menu **Accès caméra distance** est activé dans le menu **Réseau** du projecteur.
- ④ Définit les réglages détaillés du projecteur.
- ⑤ Ouvre la fenêtre d'utilisation **Crestron Connected**. Disponible uniquement lorsque vous réglez le système **Crestron Connected**.
- ⑥ Indique l'état du projecteur.
- ⑦ Actionne les réglages du menu du projecteur avec votre doigt ou la souris.



Vous pouvez également vérifier les fichiers journaux du projecteur en saisissant "https://<projector's IP address>/logs/" dans la barre d'URL de votre navigateur lorsque vous réglez **Destin enreg journal sur USB et mémoire interne** dans le menu **Gestion** du projecteur.

• En mode **Lecture de contenu**

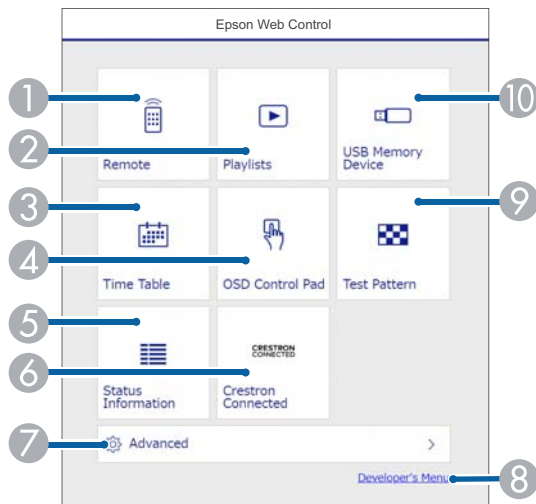

- ① Contrôle le projecteur à distance.

- ② Permet de choisir la liste de lecture à lire et de créer ou d'éditer des listes de lecture.
- ③ Affiche l'écran **Calendrier**.
- ④ Actionne les réglages du menu du projecteur avec votre doigt ou la souris.
- ⑤ Indique l'état du projecteur.
- ⑥ Permet d'ouvrir la fenêtre de fonctionnement de Crestron Connected. Disponible uniquement lorsque vous réglez le système Crestron Connected.
- ⑦ Définit les réglages détaillés du projecteur.
- ⑧ Affiche l'écran **Menu du développeur**.
- ⑨ Affiche un motif de test.
- ⑩ Enregistre ou supprime les données d'une liste de lecture sur la clé USB.

**5** Sélectionnez l'option correspondant à la fonction du projecteur que vous souhaitez contrôler.



Vous pourriez avoir à vous connecter pour accéder à certaines des options sur l'écran **Epson Web Control**. Définissez d'abord les mots de passe suivants.

- Pour accéder à l'option **Contrôle de base**, vous devez vous connecter en utilisant **EPSONREMOTE** comme nom d'utilisateur et votre **Mot de passe Remote**. (Aucun mot de passe n'est défini par défaut.)

Réglez **Contrôle de base** sur **On** dans le menu **Réseau** du projecteur, puis définissez le mot de passe.

☛ **Réseau > Réglages réseau > Contrôle Projecteur > Contrôle de base**

- Pour accéder aux autres options et enregistrer les réglages, vous devez vous connecter en utilisant **EPSONWEB** comme nom d'utilisateur et votre **MotPss ContrôleWeb**. (Aucun mot de passe n'est défini par défaut.)

Définissez le mot de passe dans le menu **Réseau** du projecteur.

☛ **Réseau > Réglages réseau > MotPss ContrôleWeb**

## ► Liens connexes

- "Options de Contrôle Web" p.173
- "Paramètres réseau du projecteur - Menu Réseau" p.216

## Options de Contrôle Web

### Contrôle de base

Les options sur l'écran **Contrôle de base** vous permettent de sélectionner la source d'entrée et de contrôler le projecteur.



- Si une fenêtre de connexion apparaît, entrez votre nom d'utilisateur et votre mot de passe. (Le nom utilisateur est **EPSONREMOTE**. Aucun mot de passe n'est défini par défaut. Lorsque vous utilisez la fonction pour la première fois, suivez les instructions à l'écran pour définir un mot de passe.)
- Vous pouvez modifier le mot de passe dans le menu **Réseau** du projecteur.  
☛ **Réseau > Réglages réseau > Contrôle Projecteur > Contrôle de base**

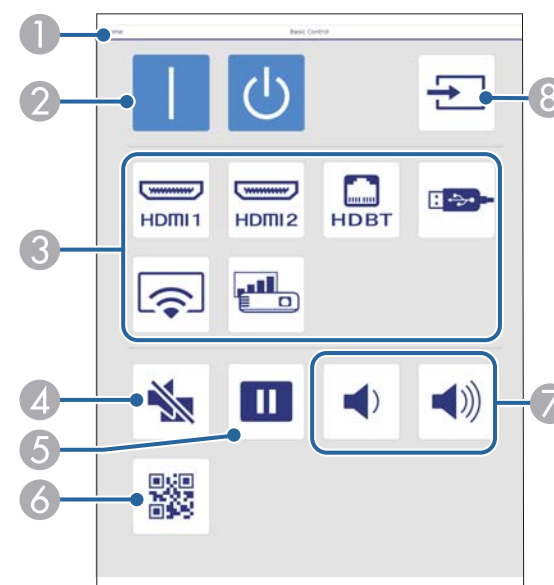

- 1 Permet de retourner à l'écran **Epson Web Control**.
- 2 Permet d'allumer ou d'éteindre le projecteur.
- 3 Sélectionne la source d'entrée.
- 4 Active ou désactive temporairement l'audio et la vidéo.
- 5 Met sur pause ou remet en route les images.
- 6 Affiche le code QR.
- 7 Permettent de régler le volume du haut-parleur.
- 8 Recherche des sources.

### Panneau de commande OSD

Les options sur l'écran **Panneau de commande OSD** permettent d'afficher les menus de paramétrage du projecteur et de les sélectionner en déplaçant votre doigt ou la souris sur le panneau de commande.

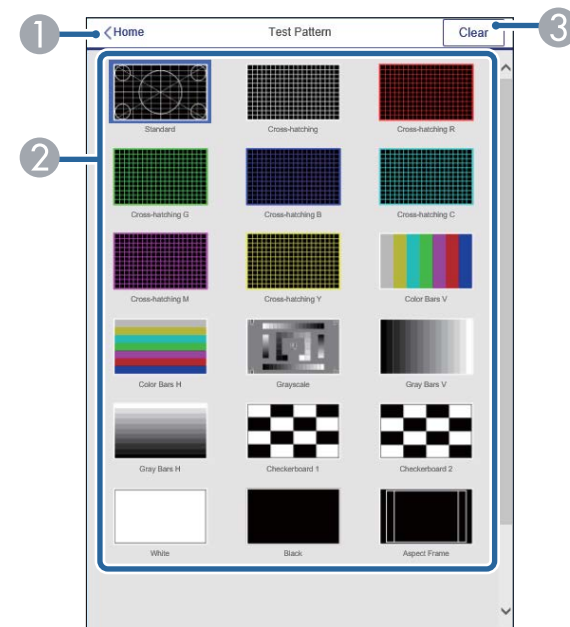
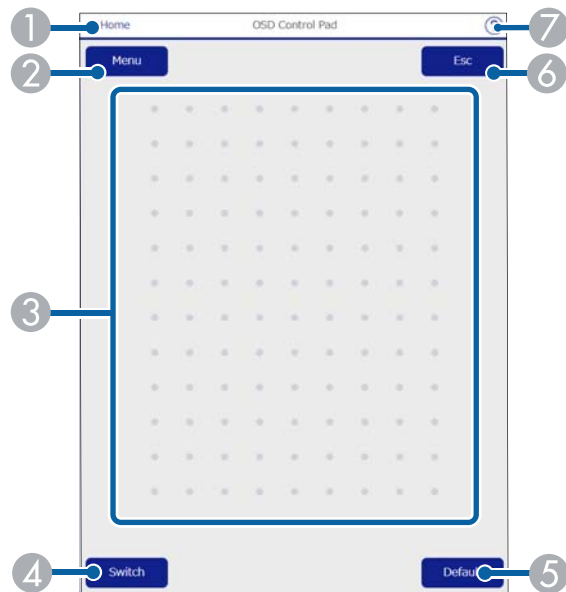

- 1 Permet de retourner à l'écran **Epson Web Control**.
- 2 Affiche les menus de réglages du projecteur.
- 3 Utilisez votre doigt ou la souris pour naviguer dans les menus.
- 4 Affiche l'écran d'utilisation du bouton.
- 5 Réinitialise le réglage par défaut du paramètre sélectionné.
- 6 Revient au menu précédent.
- 7 Affiche les sujets d'aide.

- 1 Permet de retourner à l'écran **Epson Web Control**.
- 2 Affiche les mires disponibles, sélectionnez pour projeter une mire.
- 3 Désactive l'affichage de la mire.

## Mire

L'écran **Mire** affiche les mires disponibles et vous permet de les sélectionner et de les projeter.

## Infos État



- 1 Permet de retourner à l'écran **Epson Web Control**.
- 2 Affiche une liste des réglages sous surveillance.
- 3 Affiche l'état des réglages.
- 4 Sélectionnez pour visualiser les différentes informations d'état.

## Accès caméra distance (uniquement en mode normal)

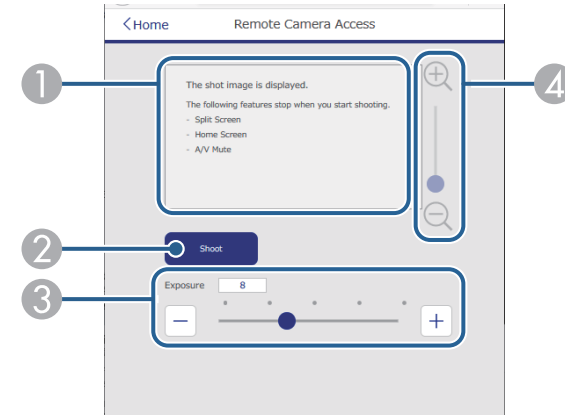

- 1 Affiche l'image que vous avez capturée à l'aide du bouton **Prise de vue**.
- 2 Pour prendre une photo de l'image projetée en utilisant la caméra externe en option installée sur le projecteur.
- 3 Permet de régler l'exposition de l'image.
- 4 Permet de zoomer avant ou arrière sur l'image que vous avez capturée.

## Avancé

L'écran **Avancé** vous permet de sélectionner les réglages du projecteur.

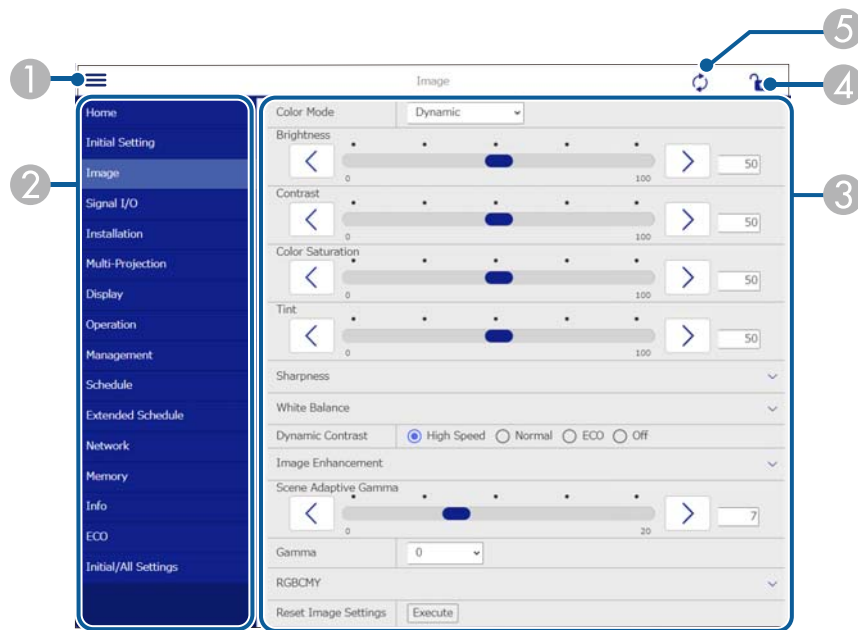

- 1 Ouvrir les menus.
- 2 Afficher le nom du menu que vous avez sélectionné.
- 3 Spécifier les réglages du projecteur. (Les paramètres disponibles varient selon le modèle du projecteur.)
- 4 Verrouiller/déverrouiller les paramètres du projecteur.
- 5 Mettre à jour les réglages du projecteur.



Vous ne pouvez pas modifier les paramètres suivants avec Epson Web Control.

- Liaison HDMI
- Config lot
- Aide de corr. de la caméra
- Accès caméra distance
- Lecture de contenu
- Bouton Personnaliser
- Logo d'utilisateur
- Diagn. LAN sans fil
- Langue
- Rechercher le point d'accès
- Crestron Connected
- Niv. signal HDBaseT
- Event ID
- HDBaseT Tx
- Niveau d'antenne
- Réinitialiser les paramètres de Réseau
- Mise à jour du firmware



Vous pouvez sélectionner les paramètres suivants uniquement avec Epson Web Control.

- Mot passe Moniteur (jusqu'à 16 caractères alphanumériques)
- Réglages IPv6 (manuel)
- Port HTTP (numéro de port utilisé pour le contrôle Web sauf pour 80 [par défaut], 843, 3620, 3621, 3625, 3629, 4352, 4649, 5357, 10000, 10001, 41794)
- Afficher les journaux

## Remote (uniquement en mode Lecture de contenu)

Les options sur l'écran **Remote** vous permettent de sélectionner la source d'entrée, de contrôler le projecteur et de lancer la projection de listes de lecture.

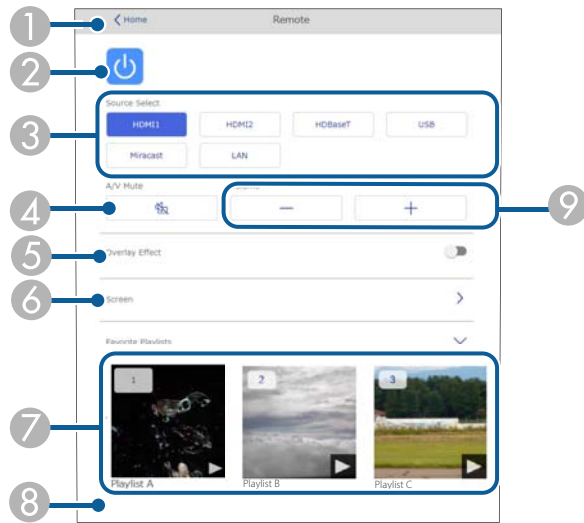

- 1 Permet de retourner à l'écran **Epson Web Control**.
- 2 Permet d'allumer ou d'éteindre le projecteur.
- 3 Sélectionne la source d'entrée. (Les sources disponibles varient selon le modèle du projecteur.)
- 4 Active ou désactive temporairement l'audio et la vidéo.
- 5 L'option **Effet superposition** ne s'affiche que lorsque la source actuelle n'est pas USB.  
Active ou désactive l'option **Effet superposition** pour ajouter des effets de couleur et de forme à une liste de lecture.  
Si l'option est activée, l'écran **Effets** s'affiche. Vous pouvez ajouter des effets prédéfinis de couleurs et de forme à une liste de lecture. Vous pouvez également créer un effet personnalisé.
- 6 Permet de spécifier les paramètres de l'écran.
- 7 Affiche vos listes de lecture préférées. Sélectionnez une liste de lecture pour lancer la projection.

- 8 Affiche les informations de la liste de lecture en cours de projection. Les icônes indiquent les paramètres de la liste de lecture.  
  - : les effets de superposition sont appliqués
  - : application du mode de lecture en boucle
  - : longueur de la liste de lecture
 Sélectionnez la flèche en bas à droite pour afficher l'écran suivant.
- 9 Permettent de régler le volume du haut-parleur.

## L'écran s'affiche lorsqu'une liste de lecture en cours de projection (uniquement en mode Lecture de contenu)

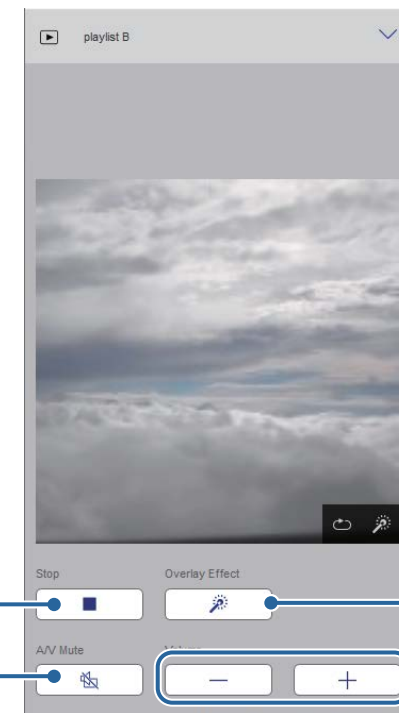

- 1 Interrompt la projection.

- 2 Active ou désactive temporairement l'audio et la vidéo. Cependant, l'audio et la vidéo sont encore en cours d'exécution, vous pouvez donc reprendre la projection à l'endroit où vous avez activé cette fonction.
- 3 Permettent de régler le volume du haut-parleur.
- 4 Ouvre l'écran **Effets**. Vous pouvez sélectionner les effets prédéfinis ou sélectionnez individuellement la luminosité, la couleur et l'effet de forme.

## Liste de lecture (uniquement en mode Lecture de contenu)

Les options de l'écran **Liste de lecture** vous permettent de sélectionner la liste de lecture à lire parmi celles qui figurent sur la liste, de créer ou d'éditer des listes de lecture.

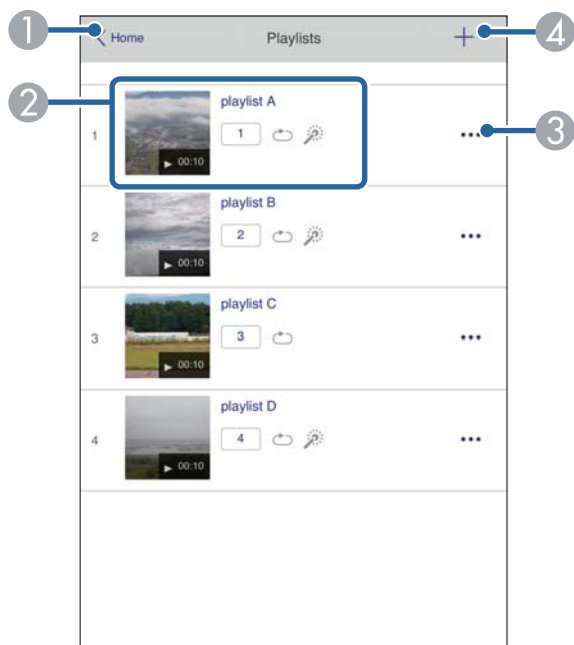

- 1 Permet de retourner à l'écran **Epson Web Control**.

- 2 Démarre la projection de la liste de lecture.  
Les icônes indiquent les paramètres de la liste de lecture.  
1 : numéro assigné à votre listes de lecture préférées  
↺ : application du mode de lecture en boucle  
⚙ : les effets de superposition sont appliqués
- 3 Ouvre le menu qui vous permet d'éditer, de copier, d'enregistrer vos favoris ou de supprimer la liste de lecture.  
Lorsque vous sélectionnez **Modifier** ou **Dupliquer**, l'écran **Modifier liste de lecture** s'affiche.
- 4 Ouvre l'écran **Nouvelle liste de lecture** où vous pouvez créer une nouvelle liste de lecture.

## Écran Nouvelle liste de lecture/Modifier liste de lecture (uniquement en mode Lecture de contenu)

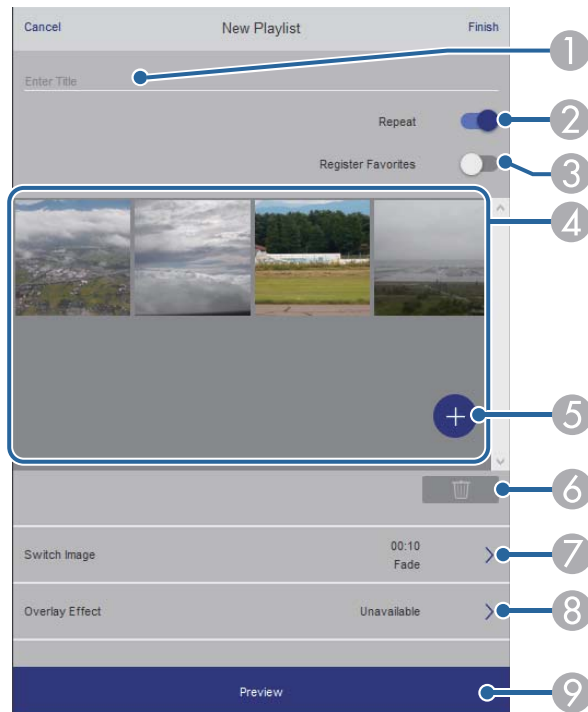

- 1 Permet d'éditer le nom de la liste de lecture.
- 2 Permet de sélectionner l'activation ou non de la lecture en boucle.
- 3 Enregistre la liste de lecture en favori.  
Si vous avez enregistré des favoris, vous pouvez lancer rapidement la lecture de votre liste de lecture préférée depuis l'écran **Remote** ou en utilisant la télécommande.
- 4 Permet d'afficher les images ou les films que vous avez ajoutés à la liste de lecture. Le liste de lecture lit les images ou les films dans l'ordre.
- 5 Permet d'ajouter des images ou des films à la liste de lecture.
- 6 Permet de supprimer des images ou des films de la liste.

- 7 Ouvre l'écran **Changer d'image**.  
Vous pouvez spécifier l'intervalle temps pour passer au fichier image suivant. Vous pouvez également sélectionner un effet de transition.
- 8 Ouvre l'écran **Effets**.  
Vous pouvez ajouter des effets prédéfinis de couleurs et de forme à une liste de lecture. Vous pouvez également créer un effet personnalisé.
- 9 Prévisualisation de la liste de lecture.

## Périphérique mémoire USB (uniquement en mode Lecture de contenu)

Les options de l'écran **Périphérique mémoire USB** vous permettent de téléverser des données d'une liste de lecture sur une clé USB ou de supprimer les données d'une clé USB.



Vous pouvez télécharger des fichiers .avi, .jpeg (.jpg), .png, .bmp ou .gif. Si vous souhaitez ajouter des fichiers .mp4 et .mov à la liste de lecture, utilisez le logiciel Epson Projector Content Manager ou l'application Epson Creative Projection.

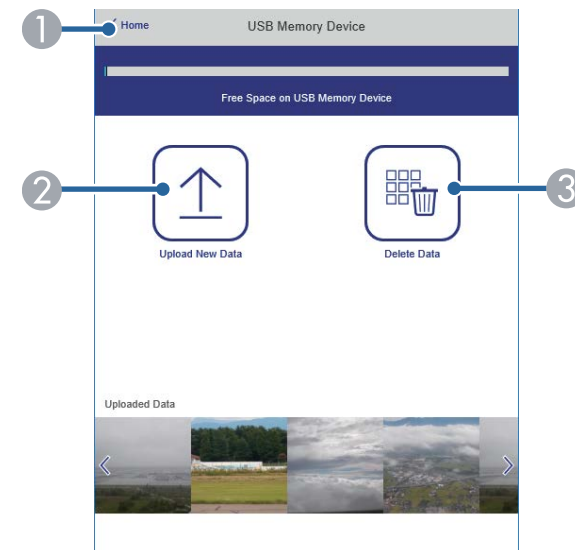

- 1 Permet de retourner à l'écran **Epson Web Control**.
- 2 Copie vers une clé USB les images ou les films que vous voulez ajouter aux listes de lecture.
- 3 Supprime les images ou les films de la clé USB.

## Calendrier (uniquement en mode Lecture de contenu)

Les options de l'écran **Calendrier** vous permettent d'activer ou de désactiver les fonctions du calendrier spécifié.

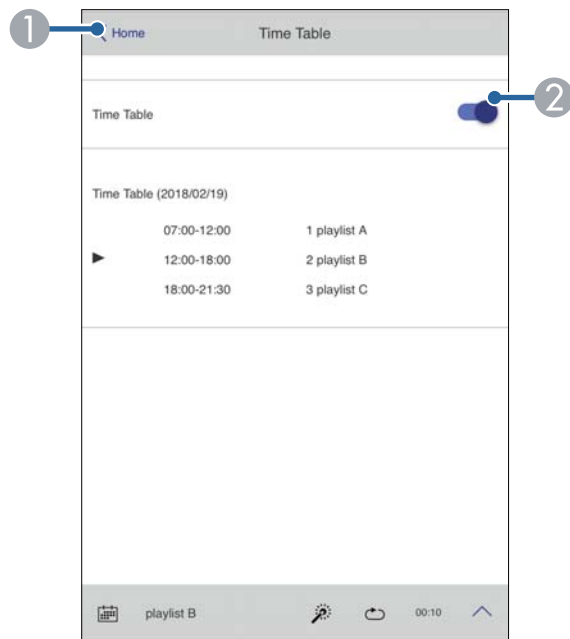

- 1 Permet de retourner à l'écran **Epson Web Control**.
- 2 Active ou désactive le calendrier.



Vous pouvez indiquer quand chaque liste de lecture démarre ou se termine à l'aide de la fonction de calendrier du logiciel Epson Projector Content Manager.

Pour les détails, consultez le *Guide d'utilisation Epson Projector Content Manager*.

Vous pouvez enregistrer les certificats numériques sur le projecteur pour assurer la sécurité de vos fichiers de présentation.



Vous pouvez également enregistrer les certificats numériques dans le menu **Réseau** du projecteur. Cependant, assurez-vous de procéder à l'enregistrement une seule fois, à défaut le certificat peut ne pas s'installer correctement.

☛ **Réseau > Vers Configuration réseau > Réseau sans fil > Réglage EAP > Certificat client**

☛ **Réseau > Vers Configuration réseau > Réseau sans fil > Réglage EAP > Certificat CA**

☛ **Réseau > Vers Configuration réseau > Autres > Certificat de serveur Web**

- 1** Assurez-vous que le fichier de votre certificat numérique est compatible avec l'enregistrement du projecteur.
- 2** Vérifiez que le projecteur est allumé.
- 3** Démarrez votre navigateur Web sur un ordinateur ou un appareil connecté au réseau.
- 4** Allez à l'écran Epson Web Control en saisissant l'adresse IP du projecteur dans la zone d'adresse du navigateur. L'écran Epson Web Control apparaît.

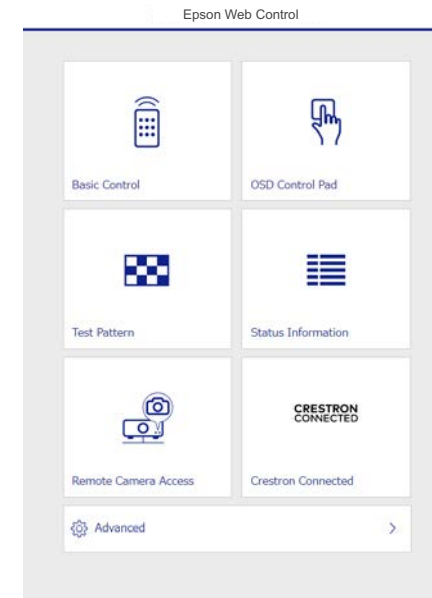

- 5** Sélectionnez **Avancé**.



- Il se peut que vous ayez à vous connecter avant de voir l'écran Avancé. Si une fenêtre de connexion apparaît, entrez votre nom d'utilisateur et votre mot de passe. (Le nom utilisateur est **EPSONWEB**. Aucun mot de passe n'est défini par défaut.)
- Vous pouvez modifier le mot de passe dans le menu **Réseau** du projecteur.  
☛ **Réseau > Vers Configuration réseau > Base > MotPss ContrôleWeb**

- 6** Dans **Réseau**, sélectionnez **Certificat**.
- 7** Sélectionnez le fichier de certificat que vous souhaitez enregistrer.

- 8 Entrez le mot de passe dans la zone **Mot de passe**, puis cliquez sur **Envoyer**.
- 9 Lorsque vous avez terminé l'enregistrement du certificat, cliquez sur **Appliquer** pour finaliser vos changements et achever l'enregistrement.

Vous pouvez configurer le projecteur pour qu'il vous envoie une alerte e-mail sur le réseau si un problème survient avec le projecteur.

Si vous définissez le **Mode attente** sur **Normal** dans le menu **Fonctionnement** du projecteur, vous pouvez recevoir les alertes par e-mail même si le projecteur est en mode attente (lorsque l'alimentation est coupée).

- 1 Appuyez sur le bouton [Menu], sélectionnez le menu **Réseau**, puis appuyez sur [Enter].
- 2 Sélectionnez **Réglages réseau** et appuyez sur [Enter].
- 3 Sélectionnez le menu **Notif. courrier** et appuyez sur [Enter].



- 4 Réglez le paramètre **Notif. courrier** sur **On**.
- 5 Saisissez l'adresse IP pour l'option **Serveur SMTP**.



N'utilisez pas "127.x.x.x" (où x est un nombre entre 0 et 255) dans **Serveur SMTP**.

- 6 Sélectionnez un type d'**Authentification** du serveur SMTP.
- 7 Sélectionnez un numéro pour le **Numéro de port** du serveur SMTP, entre 1 et 65535 (le numéro par défaut est 25).
- 8 Entrez un **Nom d'utilisateur** pour le serveur SMTP.

- 9 Entrez un **Mot de passe** pour l'authentification du serveur SMTP.
- 10 Entrez l'adresse électronique à indiquer comme expéditeur dans **De**.
- 11 Choisissez un champ adresse, saisissez l'adresse e-mail et sélectionnez les alertes que vous souhaitez recevoir. Vous pouvez ajouter jusqu'à trois adresses.



Votre adresse e-mail peut faire jusqu'à 64 caractères alphanumériques de long.

- 12 Quand vous terminez de sélectionner les paramètres, revenez à l'écran **Réglages réseau**, sélectionnez **Valider** et suivez les instructions à l'écran pour enregistrer vos paramètres et quitter les menus.



Si un problème critique cause l'arrêt d'un projecteur, il se peut que vous ne receviez pas d'alerte par e-mail.

## ► Liens connexes

- "Messages d'alerte par e-mail sur projecteur réseau" [p.183](#)

## Messages d'alerte par e-mail sur projecteur réseau

Lorsqu'un problème survient avec un projecteur sur le réseau et que vous avez choisi de recevoir des alertes par e-mail, vous recevrez un e-mail contenant les informations suivantes :

- L'adresse électronique définie dans **De** en tant qu'expéditeur du courrier
- **Epson Projector** dans la ligne d'objet
- Le nom du projecteur sur lequel le problème s'est produit
- L'adresse IP du projecteur affecté

- Des informations détaillées sur le problème

Les administrateurs peuvent installer un logiciel de protocole SNMP (Simple Network Management Protocol) sur les ordinateurs en réseau afin de pouvoir surveiller les projecteurs. Si votre réseau utilise un tel logiciel, vous pouvez configurer le projecteur pour la surveillance SNMP.

- 1 Appuyez sur le bouton [Menu], sélectionnez le menu **Réseau**, puis appuyez sur [Enter].
- 2 Sélectionnez **Réglages réseau** et appuyez sur [Enter].
- 3 Sélectionnez le menu **Contrôle Projecteur** et appuyez sur [Enter].

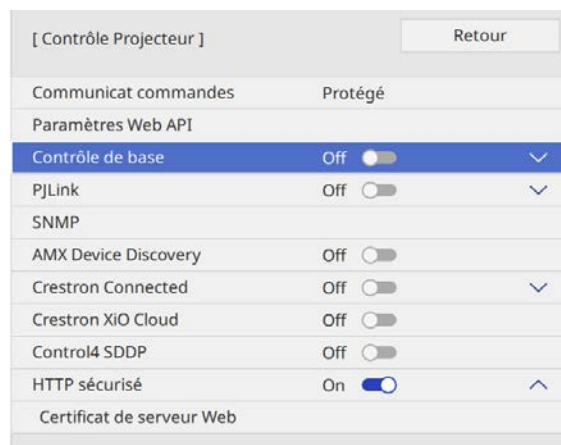

- 4 Sélectionnez le paramètre **SNMP** et appuyez sur [Enter].
- 5 Sélectionnez les paramètres de la version de l'agent SNMP pour qu'ils coïncident avec votre paramétrage réseau.
- 6 Effectuez l'une des actions suivantes en fonction de la version de l'agent SNMP sélectionnée.
  - **SNMPv1/v2c** : Réglez sur **On** et entrez le **Nom de communauté** SNMP d'une longueur maximale de 32 caractères alphanumériques.

- **SNMPv3** : Réglez sur **On** et allez à l'étape 8.

- 7 Saisissez jusqu'à deux adresses IP pour recevoir des notifications SNMP avec les paramètres **Adres. IP trappe 1** et **Adres. IP trappe 2** en utilisant un nombre entre 0 à 255 pour chaque champ d'adresse.



N'utilisez pas les adresses : 224.0.0.0 à 255.255.255.255.

Puis passez à l'étape 9.

- 8 Sélectionnez vos Paramètres SNMP selon vos besoins.

- **Nom utilisateur** vous permet de saisir un nom d'utilisateur contenant jusqu'à 32 caractères alphanumériques.
- **Adres. IP trappe 1** et **Adres. IP trappe 2** vous permettent d'entrer jusqu'à deux adresses IP pour recevoir des notifications SNMP en utilisant entre 0 à 255 caractères pour chaque champ d'adresse.



N'utilisez pas les adresses : 224.0.0.0 à 255.255.255.255.

- **Authentification** permet de sélectionner le type d'authentification SNMPv3.
- **Mot de passe d'authentification** permet de définir un mot de passe pour l'authentification SNMPv3 en utilisant jusqu'à 32 caractères alphanumériques.
- **Type de chiffrement** permet de sélectionner le type de chiffrement SNMPv3.
- **Mot de passe de chiffrement** permet d'entrer un mot de passe pour le chiffrement SNMPv3 en utilisant jusqu'à 32 caractères alphanumériques.

- 9 Quand vous terminez de sélectionner les paramètres, revenez à l'écran **Réglages réseau**, sélectionnez **Valider** et suivez les instructions à l'écran pour enregistrer vos paramètres et quitter les menus.

Vous pouvez contrôler le projecteur depuis un périphérique externe à l'aide de ESC/VP21.

► **Liens connexes**

- "Liste de commandes ESC/VP21" [p.187](#)
- "Câblage" [p.187](#)

## Liste de commandes ESC/VP21

Lorsqu'il reçoit une commande de mise sous tension, le projecteur s'allume et passe en mode de préchauffage. Une fois sous tension, le projecteur renvoie un symbole deux-points « : » (3Ah).

À l'issue de l'exécution de chaque commande, le projecteur renvoie l'invite deux-points ":" et attend la commande suivante.

Si le traitement des commandes se termine par une erreur, le projecteur émet un message d'erreur, puis le code « : » réapparaît.

Vous pouvez vérifier les commandes disponibles dans les *Specifications* du projecteur.

► **Liens connexes**

- "Obtenir la dernière version des documents" [p.11](#)

## Câblage

**Connexion série**

- Forme du connecteur : D-Sub 9 broches (mâle)
- Nom du port d'entrée du projecteur : RS-232C
- Type de câble : Câble croisé (null modem)

Dans l'illustration suivante, le côté projecteur s'affiche sur la gauche, le côté ordinateur sur la droite :

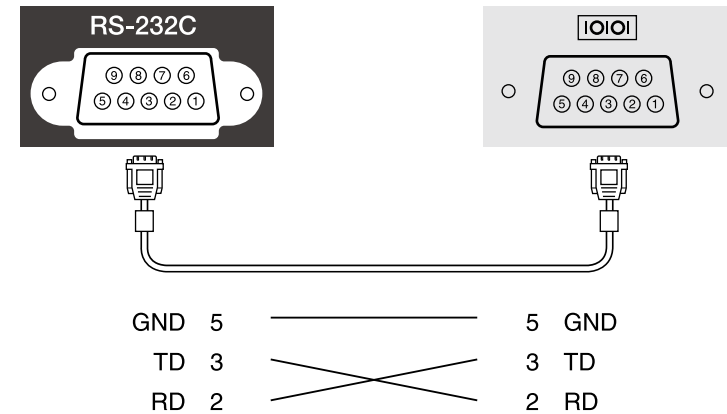

Nom du signal	Fonction
GND	Fil de signal terre
TD	Transmission données
RD	Réception données

**Protocole de communications**

- Réglage du débit en bauds par défaut : 9600 ppp
- Longueur des données : 8 bits
- Parité : aucune
- Bit d'arrêt : 1 bit
- Contrôle de flux : aucun

La norme PLink a été définie par la JBMIA (Japan Business Machine and Information System Industries Association) en tant que protocole standard de contrôle des projecteurs compatibles réseau, dans le cadre de ses efforts de normalisation des protocoles de contrôle de projecteurs.

Le projecteur est conforme à la norme PLink Class2 définie par la JBMIA.

Le numéro de port utilisé pour la fonction de recherche PLink est 4352 (UDP).

Vous devez définir des paramètres réseau pour pouvoir utiliser PLink.

Il est conforme à toutes les commandes définies par la norme PLink Class2, à l'exception des commandes suivantes, et un accord a été confirmé par la vérification d'adéquation à la norme PLink.

<http://plink.jbmia.or.jp/english/>

- Commandes non compatibles

Fonction		Commande PLink
Réglages de sourdine	Activation de la pause de l'image	AVMT 11
	Activation de la sourdine audio	AVMT 21

- Ports d'entrée et numéro de source d'entrée correspondante

Nom du port d'entrée	Numéro de source d'entrée
HDMI1	32
HDMI2	33
USB	41
LAN	52
HDBaseT	56
Miracast	57

- Nom du fabricant affiché pour la « Demande d'information sur le nom du fabricant »

## EPSON

- Nom du modèle affiché pour la « Demande d'information sur le nom du produit »
  - EPSON L895E/L890E
  - EPSON L795SE/L790SE
  - EPSON L790G/L695SE/L690SE
  - EPSON L690E
  - EPSON L895U/L890U
  - EPSON L790U
  - EPSON L790SU
  - EPSON L690U
  - EPSON L695SU/L690SU

## » Liens connexes

- "Utiliser le projecteur sur un réseau" [p.143](#)

Si vous utilisez la surveillance réseau et le système de contrôle Crestron Connected, vous pouvez configurer votre projecteur pour une utilisation sur le système. Crestron Connected vous permet de contrôler et de surveiller votre projecteur avec un navigateur Web.



- Vous ne pouvez pas utiliser la fonction Message Broadcasting dans Epson Projector Management si vous utilisez Crestron Connected.

Pour de plus amples informations sur Crestron Connected, consultez le site Web Crestron.

<https://www.crestron.com/>

Pour surveiller les appareils dans le système, vous pouvez utiliser Crestron RoomView Express ou Crestron Fusion fournis par Crestron. Vous pouvez communiquer avec le service d'assistance et envoyer des messages d'urgence. Pour plus d'informations, consultez le site Web suivant.

<http://www.crestron.com/getroomview>

Ce manuel présente les procédures d'utilisation de votre ordinateur avec un navigateur Web.

## ► Liens connexes

- "Configurer la prise en charge Crestron Connected" p.189

## Configurer la prise en charge Crestron Connected

Afin de configurer votre projecteur pour le surveiller et le contrôler avec un système Crestron Connected, assurez-vous que votre ordinateur et votre projecteur sont connectés au réseau.

Si vous vous connectez sans fil, connectez-vous aux périphériques via un point d'accès réseau sans fil.



Si vous réglez le paramètre **Mode attente** sur **Normal** dans le menu **Fonctionnement** du projecteur, vous pouvez utiliser un navigateur Web pour sélectionner les paramètres et contrôler la projection, même si le projecteur est en mode attente (lorsque l'alimentation est éteinte).

- 1 Appuyez sur le bouton [Menu], sélectionnez le menu **Réseau**, puis appuyez sur [Enter].
- 2 Sélectionnez **Réglages réseau** et appuyez sur [Enter].
- 3 Sélectionnez le menu **Contrôle Projecteur** et appuyez sur [Enter].

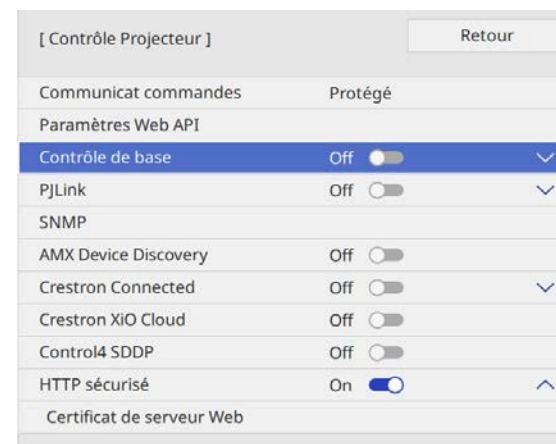

- 4 Définissez le paramètre **Crestron Connected** sur **On** pour permettre la détection du projecteur.



Si aucun mot de passe n'a été défini, un écran vous invitant à le définir s'affiche avant de pouvoir définir **Crestron Connected** sur **On**.

- 5** Quand vous terminez de sélectionner les paramètres, revenez à l'écran **Réglages réseau**, sélectionnez **Valider** et suivez les instructions à l'écran pour enregistrer vos paramètres et quitter les menus.
- 6** Éteignez le projecteur, puis rallumez-le pour activer le réglage.
- 7** Démarrez votre navigateur Web sur un ordinateur ou un appareil connecté au réseau.
- 8** Allez à l'écran Epson Web Control en saisissant l'adresse IP du projecteur dans la zone d'adresse du navigateur.
- 9** Sélectionnez les paramètres **Crestron Connected**. Pour plus d'informations, consultez le site Web Crestron.

Vous pouvez utiliser l'API Web pour utiliser le projecteur en mode Lecture de contenu et Contrôle Projecteur. Consultez *Web API Specifications for Projectors* pour plus de détails.



- Vous pouvez authentifier les communications de l'API Web en utilisant l'authentification API (Authentification Digest).
- Le nom d'utilisateur pour l'authentification API est **EPSONWEB** ; utilisez le mot de passe défini pour **MotPss ContrôleWeb**.
  - ☛ Réseau > Vers Configuration réseau > Base > MotPss ContrôleWeb

## ▶ Liens connexes

- "Activation de l'API Web" [p.191](#)

---

## Activation de l'API Web

Vous pouvez activer l'API Web à partir d'un navigateur Web.

- 1** Sélectionnez **Menu du développeur** dans l'écran **Epson Web Control**.
- 2** Réglez **Activer l'API** sur **On**.

Vous pouvez programmer jusqu'à 30 événements survenant automatiquement sur votre projecteur, par exemple l'arrêt ou le démarrage du projecteur ou la commutation de la source d'entrée. Le projecteur exécute les événements sélectionnés à la date et à l'heure précisées dans le calendrier que vous avez configuré.

## **Avertissement**

Ne placez pas d'objets inflammables devant l'objectif. Si vous programmez le projecteur pour qu'il s'allume automatiquement, les objets inflammables posés devant l'objectif pourraient prendre feu.



- Si vous réglez **Protection du menu** de **Planning** sur **On**, désactivez-la en premier.

- 1** Définissez la date et l'heure dans le menu **Date & heure** dans le menu **Gestion** du projecteur.
- 2** Appuyez sur le bouton [Menu], sélectionnez le menu **Gestion** puis appuyez sur [Enter].
- 3** Sélectionnez **Réglage programme** et appuyez sur [Enter].
- 4** Sélectionnez un **Planning** et appuyez sur [Enter].

- 5** Sélectionnez **Ajouter**, puis appuyez sur [Enter].

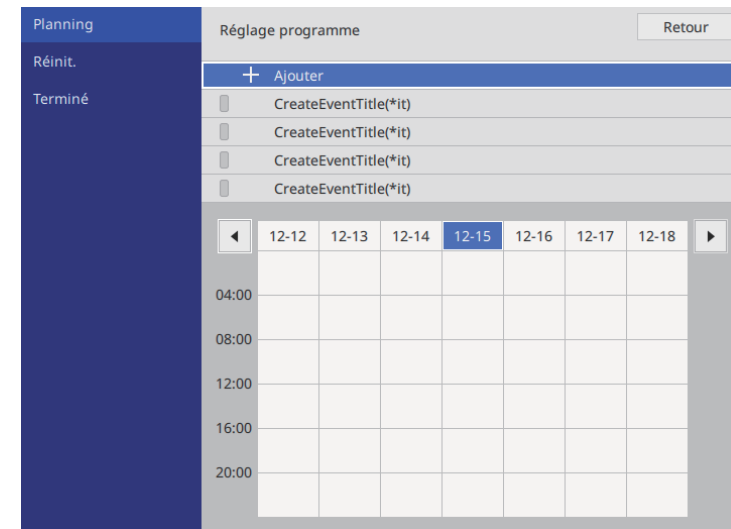

**6** Sélectionnez les détails de l'événement que vous souhaitez effectuer.





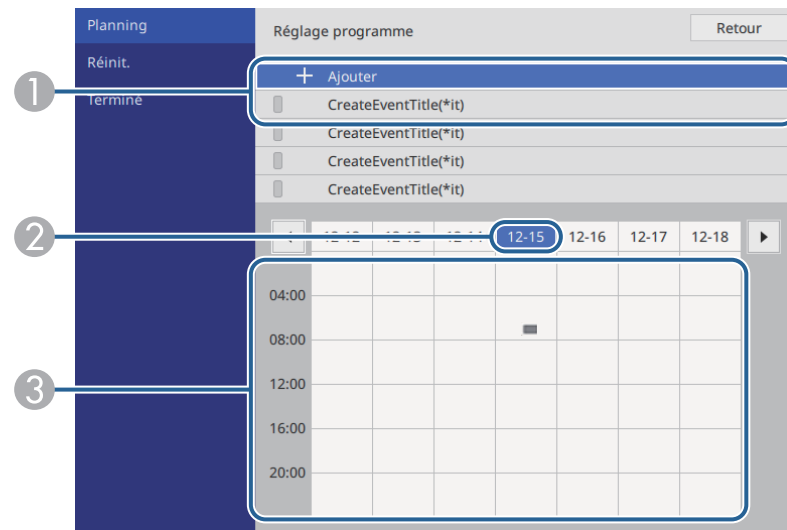

The screenshot shows the 'Paramètre Événement' (Event Parameter) section of the projector's configuration menu. The left sidebar has 'Planning' selected. The main area is divided into two sections: 'Paramètre Événement' and 'Paramètre Date / heure'. The 'Paramètre Événement' section contains several settings, with a blue box highlighting the first five: Alimentation (Non modifié), Source, Mode lumière (On), Pause A/V (Off), and Volume (Changement). Below this, Calibrage lumière (Non modifié) and Mode actualiser (Non modifié) are also visible. The 'Paramètre Date / heure' section shows Type set to Date, Date set to 2019-04-26, and a day selection grid with 'Lun' selected. The 'Heure' is set to 12:00. At the bottom, there are 'Enregistrer' and 'Annuler' buttons.

**7** Sélectionnez la date et l'heure auxquelles vous souhaitez que l'événement survienne.

This screenshot shows the same configuration interface as the previous one, but with the 'Paramètre Date / heure' section highlighted by a blue box. The 'Type' is set to 'Date', the 'Date' is '2019-04-26', and the 'Heure' is '12:00'. The day selection grid shows 'Lun' selected. The 'Enregistrer' and 'Annuler' buttons are visible at the bottom.

**8** Sélectionnez **Enregistrer** et appuyez sur [Enter].  
Les événements programmés s'affichent sur l'écran avec des icônes indiquant l'état de l'événement.



- ①  : programmation valide
-  : programmation régulière
-  : programmation non valide
- ② La date actuellement sélectionnée (mise en surbrillance)
- ③  : programmation unique
-  : programmation régulière
-  : programmation d'attente (active ou désactive la communication en période d'attente)
-  : programmation non valide

**9** Pour modifier un événement programmé, sélectionnez la programmation et appuyez sur [Esc].

**10** Sélectionnez une option dans le menu qui s'affiche.

- Les options **On** ou **Off** vous permettent d'activer ou de désactiver l'événement sélectionné.
- L'option **Modifier** vous permet de modifier les détails d'un événement ou sa date et heure.
- L'option **Effacer** vous permet de retirer un événement programmé d'une liste.

**11** Sélectionnez **Installation terminée**, puis sélectionnez **Oui**.

Pour supprimer tous les événements programmés, sélectionnez **Réinitialisation du planning**.

» **Liens connexes**

- "Régler la date et l'heure" [p.51](#)
- "Réglage administrateur du projecteur - Menu Gestion" [p.213](#)

# Ajuster les paramètres du menu

Suivez les instructions de ces sections pour accéder au système de menu du projecteur et modifier les paramètres du projecteur.

## ► Liens connexes

- "Utiliser les menus du projecteur" [p.196](#)
- "Utilisation du clavier affiché" [p.197](#)
- "Paramètres de qualité d'image - Menu Image" [p.198](#)
- "Paramètres de signal d'entrée - Menu E/S de signal" [p.201](#)
- "Paramètres d'installation du projecteur - Menu Installation" [p.203](#)
- "Paramètres de fonctionnement de plusieurs projecteurs - Menu Projection multiple" [p.205](#)
- "Paramètres d'affichage du projecteur - Menu Affichage" [p.207](#)
- "Paramètres des fonctions du projecteur - Menu Fonctionnement" [p.209](#)
- "Réglage administrateur du projecteur - Menu Gestion" [p.213](#)
- "Paramètres réseau du projecteur - Menu Réseau" [p.216](#)
- "Affichage des informations du projecteur - Menu Information" [p.227](#)
- "Paramètres de mémoire de qualité d'image - Menu Mémoire" [p.228](#)
- "Paramètres de configuration du projecteur - Menu ECO" [p.229](#)
- "Réglages initiaux du projecteur et options de réinitialisation - Menu Paramètres initiaux/tous les paramètres" [p.230](#)
- "Copie des paramètres du menu entre projecteurs (Configuration par lot)" [p.232](#)

Vous pouvez utiliser les menus du projecteur pour ajuster les paramètres contrôlant la façon dont votre projecteur fonctionne. Le projecteur affiche les menus à l'écran.

- 1 Appuyez sur le bouton [Menu] de la télécommande ou du panneau de commande.

L'écran du menu s'affiche.

Image	Mode couleurs	Dynamique
E/S de signal	Ajustement de l'image	☀ 50    🌑 50    🌒 50    🌒 50
Installation	Netteté	
Projection multiple	Balance des blancs	
Affichage	Contraste dynamique	Off
Fonctionnement	Amélioration image	
Gestion	Gamma adaptat. scène	0
Réseau	Gamma	
Information	RGBCMY	
Mémoire	Réinitialisation aux vale...	
ECO	Aspect	Automatique
Paramètres initiaux/to...	Mise à l'échelle	
	Réinitialiser les paramètre...	

- 2 Appuyez sur les boutons fléchés haut ou bas pour vous déplacer à travers les menus répertoriés sur la gauche. Les paramètres de chaque menu s'affichent sur la droite.

- 3 Pour modifier les paramètres du menu affiché, appuyez sur [Enter].

- 4 Appuyez sur les boutons fléchés haut ou bas pour vous déplacer à travers les paramètres.

- 5 Pour remettre tous les paramètres du menu à leurs valeurs par défaut, sélectionnez **Paramètres initiaux/tous les paramètres**

- 6 Lorsque vous avez fini de modifier les réglages d'un menu, appuyez sur [Esc].

- 7 Appuyez sur [Menu] ou [Esc] pour quitter les menus.

La flèche  indique que le menu contient des sous-éléments. Lorsque vous activez un paramètre de menu ou sélectionnez une valeur spécifique, le système de menu affiche les sous-éléments.



Vous pouvez utiliser le clavier affiché pour saisir des chiffres et caractères.

- 1 Utilisez les boutons fléchés de la télécommande ou du panneau de commande pour surligner le chiffre ou caractère que vous souhaitez saisir, puis appuyez sur le bouton [Enter].

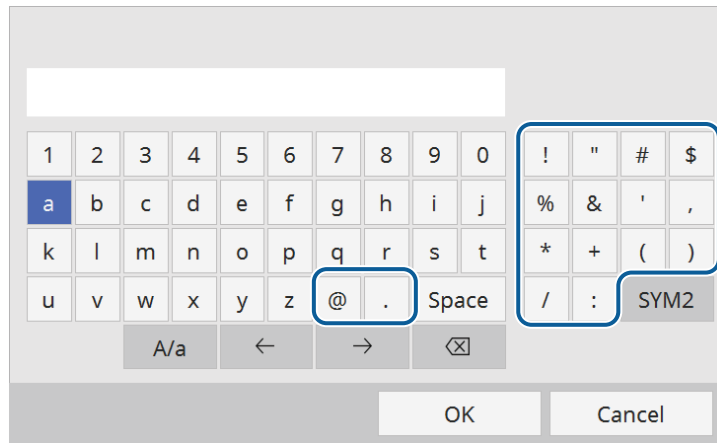

À chaque fois que vous sélectionnez la touche A/a, les caractères basculent entre majuscules et minuscules. À chaque fois que vous sélectionnez la touche SYM1/2, les symboles entourés par le cadre changent.

- 2 Après avoir saisi le texte, sélectionnez **OK** sur le clavier pour confirmer votre saisie. Sélectionnez **Cancel** pour annuler la saisie de texte.



Vous pouvez sélectionner les paramètres du projecteur et contrôler la projection sur un réseau avec un navigateur Web sur votre ordinateur. Certains symboles ne peuvent pas être saisis avec le clavier affiché. Utilisez votre navigateur Web pour saisir le texte.

## » Liens connexes

- "Texte disponible à l'aide du clavier affiché" [p.197](#)

## Texte disponible à l'aide du clavier affiché

Vous pouvez saisir le texte suivant en utilisant le clavier affiché.

Type de texte	Détails
Chiffres	0123456789
Lettres	ABCDEFGHIJKLMNOPQRSTUVWXYZ abcdefghijklmnopqrstuvwxyz
Symboles	!"#\$%&'()*+,-./:;<=>?@[ \ ] ^ _`{ }~

Les paramètres du menu **Image** vous permettent d'ajuster la qualité de votre image. Les paramètres disponibles dépendent du mode couleurs et de la source d'entrée sélectionnés.

Image	Mode couleurs	Dynamique
E/S de signal	Ajustement de l'image	☀ 50   ● 50   ● 50   ● 50
Installation	Netteté	
Projection multiple	Balance des blancs	
Affichage	Contraste dynamique	Off
Fonctionnement	Amélioration image	
Gestion	Gamma adaptat. scène	0
Réseau	Gamma	
Information	RGBCMY	
Mémoire	Réinitialisation aux vale...	
ECO	Aspect	Automatique
Paramètres initiaux/to...	Mise à l'échelle	
	Réinitialiser les paramètre...	

Réglage	Options	Description
Netteté	Divers niveaux disponibles	Ajuste la netteté ou la douceur des détails de l'image.
Balance des blancs	Temp. couleur	Définit la température de couleur en fonction du mode couleurs que vous avez sélectionné. Les valeurs élevées donnent une teinte bleue à l'image, alors que les valeurs basses donnent une teinte rouge. Le réglage s'affiche uniquement lorsque <b>Filtre de couleurs</b> n'est pas réglé sur <b>Blanc chaud</b> ou <b>Blanc froid</b> . <b>☛ Fonctionnement &gt; Lecture de contenu &gt; Effet superposition &gt; Filtre de couleurs</b>
	Correction V-M	Effectue des réglages précis du ton des couleurs. Les valeurs élevées donnent une teinte verte à l'image, alors que les valeurs basses donnent une teinte rouge.
	Personnalisé	Ajuste les composants individuels <b>R</b> (rouge), <b>G</b> (vert), et <b>B</b> (bleu) du décalage et du gain.
Contraste dynamique	Haute vitesse Normal ECO Off	Ajuste la luminance projetée en fonction de la luminosité de l'image.

Réglage	Options	Description
Mode couleurs	Voir la liste de modes couleurs disponibles	Ajuste l'intensité des couleurs de l'image pour divers types d'images et environnements.
Ajustement de l'image	Luminosité	Éclaircit ou assombrit l'image entière.
	Contraste	Permet de régler la différence entre les zones claires et sombres de l'image.
	Intensité couleur	Ajuste l'intensité des couleurs de l'image.
	Nuance	Ajuste l'équilibre des tons de vert à magenta de l'image.

Réglage	Options	Description
Amélioration image	Emulation 4K	<p>(Ce paramètre n'est pas disponible en fonction du modèle de votre projecteur.)</p> <p>Vous pouvez projeter une image à une résolution double en décalant en diagonale de 1 pixel par incréments de 0,5 pixel. Un signal d'image haute résolution est projeté de façon très détaillée.</p> <p>Cet élément est désactivé dans les cas suivants :</p> <ul style="list-style-type: none"> <li>• Le paramètre <b>Aspect</b> est réglé sur <b>Native</b>.</li> <li>• Vous pouvez utiliser la fonction Partage d'écran.</li> </ul>
	Modes prédéf. image	Sélectionne les réglages préparés à l'avance pour <b>Réduction bruit</b> , <b>Réduction bruit MPEG</b> et <b>Optim. des détails</b> .
	Réduction bruit	<p>Réduit les vacillements sur les images analogiques.</p> <p>Cet élément est désactivé dans les cas suivants :</p> <ul style="list-style-type: none"> <li>• Lorsque vous utilisez une des sources d'entrée suivantes :                             <ul style="list-style-type: none"> <li>• USB</li> <li>• LAN</li> </ul> </li> <li>• Une image dont la résolution dépasse 2k est reçue.</li> <li>• Un signal entrelacé est reçu</li> <li>• <b>Emulation 4K</b> est réglé sur <b>On</b>.</li> <li>• <b>Superposition bords</b> est réglé sur <b>Superposition/Niveau Noir</b> ou <b>Niveau Noir</b>.</li> </ul>

Réglage	Options	Description
	Réduction bruit MPEG	<p>Réduit le bruit ou les artefacts observés dans les vidéos MPEG.</p> <p>Ce réglage n'est pas disponible lorsque vous utilisez une des sources d'entrée suivantes :</p> <ul style="list-style-type: none"> <li>• USB</li> <li>• LAN</li> </ul>
	Optim. des détails	Crée une texture plus emphatique et une sensation plus matérielle pour l'image.
	Réinit.	Rétablit les valeurs par défaut de toutes les fonctions du menu <b>Amélioration image</b> .
Gamma adaptat. scène	Divers niveaux disponibles	Ajuste la couleur en fonction de la scène, pour obtenir une image plus vive. Sélectionnez un chiffre élevé pour augmenter le contraste.
Gamma	-5 à 5 Personnalisé	Ajuste la coloration en sélectionnant l'une des valeurs de correction du gamma ou en vous reportant à un graphe gamma.
RGBCMY	Divers niveaux disponibles	Ajuste la teinte, la saturation et la luminosité de chaque couleur séparément ( <b>R</b> = rouge, <b>G</b> = vert, <b>B</b> = bleu, <b>C</b> = cyan, <b>M</b> = magenta et <b>Y</b> = jaune).
Réinitialisation aux valeurs par défaut	—	Permet de réinitialiser tous les paramètres du mode couleurs actuel.

Réglage	Options	Description
Aspect	Voir la liste de choix disponibles pour les rapports L/H	Définit le rapport d'aspect (rapport largeur sur hauteur) pour la source d'entrée sélectionnée. (Désactivez le paramètre <b>Mise à l'échelle</b> ou réglez le paramètre <b>Mode mise à échelle</b> sur <b>Aff. plein écran</b> en premier.) Ce paramètre s'affiche uniquement lorsque la source actuelle est HDMI, HDBaseT ou USB lors de la projection d'images visualisées par la caméra de documents.
Mise à l'échelle	Différentes options de mise à l'échelle	Agrandit ou réduit l'image horizontalement ou verticalement. Règle l'échelle de l'image affichée par chaque projecteur lors de l'utilisation de plusieurs projecteurs pour projeter une image.
Réinitialiser les paramètres d'Image	—	Rétablit les valeurs par défaut de toutes les fonctions du menu <b>Image</b> .



- Le paramètre **Luminosité** n'affecte pas la luminosité de la source de lumière. Pour modifier la luminosité de la source de lumière, sélectionnez le paramètre **Contrôle de luminosité de la source lumineuse** dans le menu **Fonctionnement** du projecteur.

## ► Liens connexes

- "Modes couleurs disponibles" [p.84](#)
- "Liste des fonctions" [p.12](#)

Normalement, le projecteur détecte et optimise automatiquement les paramètres du signal d'entrée. Si vous avez besoin de personnaliser les paramètres, vous pouvez utiliser le menu **E/S de signal**. Les paramètres disponibles dépendent de la source d'entrée actuellement sélectionnée.

Image	Volume	
E/S de signal	Plage vidéo	Automatique
Installation	Espace couleurs	Automatique
Projection multiple	Plage dynamique	
Affichage	EDID	
Fonctionnement	Niveau HDMI IN EQ	
Gestion	Liaison HDMI	
Réseau	Réinitialiser les paramètre...	
Information		
Mémoire		
ECO		
Paramètres initiaux/to...		

Réglage	Options	Description
Volume	Différents niveaux disponibles pour chaque source	Ajuste le volume du système de haut-parleur du projecteur. Vous pouvez également régler le volume de haut-parleurs externes. Le paramètre ne s'affiche que lorsque l'audio n'est pas émis vers un système AV.
Plage vidéo	Auto Limitée (16-235) Complète (0-255)	Définit la plage vidéo pour correspondre au réglage de la source d'entrée.

Réglage	Options	Description
Espace couleurs	Auto BT.709 BT.2020	Définit le système de conversion pour l'espace des couleurs. Vous ne pouvez pas sélectionner ce paramètre lorsque <b>Mode couleurs</b> est réglé sur <b>BT.709</b> ou <b>DICOM SIM</b> dans le menu <b>Image</b> du projecteur.
Plage dynamique	Plage dynamique	Modifie la plage des zones sombres et claires dans les images ; choisissez entre <b>Auto</b> (recommandé), <b>SDR</b> , <b>HDR10</b> , ou <b>HLG</b> . Vous ne pouvez pas sélectionner ce paramètre lorsque <b>Mode couleurs</b> est réglé sur <b>BT.709</b> ou <b>DICOM SIM</b> dans le menu <b>Image</b> du projecteur.
	Etat du signal	Affiche le signal d'image de l'entrée détecté.
	Réglage HDR10	Modifie la courbe PQ (quantificateur perceptif) de la plage dynamique en utilisant la méthode PQ HDR. Ce paramètre s'affiche uniquement lorsque <b>Plage dynamique</b> est réglé sur <b>Auto</b> et que <b>Etat du signal</b> est réglé sur <b>HDR10</b> , ou lorsque <b>Plage dynamique</b> est réglé sur <b>HDR10</b> .
	Réglage HLG	Modifie la courbe HLG (Journal hybride Gamma) de la plage dynamique en utilisant la méthode HDR HLG. Ce paramètre s'affiche uniquement lorsque <b>Plage dynamique</b> est réglé sur <b>Auto</b> et que <b>Etat du signal</b> est réglé sur <b>HLG</b> , ou lorsque <b>Plage dynamique</b> est réglé sur <b>HLG</b> .

Réglage	Options	Description
EDID	EDID (HDMI1) EDID (HDMI2) EDID (HDBaseT)	Décrit les capacités d'affichage de votre projecteur. Modifiez le réglage comme nécessaire selon la résolution de l'image.  Même dans des configurations avec plusieurs écrans de différentes résolutions, vous pouvez changer l' <b>EDID</b> de la source actuelle et unifier l' <b>EDID</b> à travers les écrans en définissant le même <b>EDID</b> que l'affichage standard.
Niveau HDMI IN EQ	HDMI1 HDMI2	Permet d'ajuster le niveau du signal d'entrée HDMI selon les périphériques connectés au port HDMI. Si vous remarquez beaucoup d'interférences sur l'image, ou si un problème survient, par exemple si aucune image n'est projetée, modifiez le paramètre.  Vous pouvez sélectionner les paramètres pour chaque source d'entrée individuelle sans devoir en changer.
Liaison HDMI	Liaison HDMI	Sélectionnez <b>On</b> pour activer les fonctions <b>Liaison HDMI</b> .
	Connexions périph	Liste les périphériques connectés aux ports HDMI.  Le paramètre ne s'affiche que lorsque <b>Liaison HDMI</b> est réglé sur <b>On</b> .
	Périph. sortie audio	Choisissez de générer ou non l'audio en sortie depuis les haut-parleurs internes ou un système audio/vidéo connecté.

Réglage	Options	Description
	Mise ss tension	Contrôle ce qui survient lorsque vous mettez en marche le projecteur ou l'appareil connecté.  Ce paramètre ne s'affiche que lorsque <b>Liaison d'alimentation HDMI Out</b> est réglé sur <b>On</b> .  <ul style="list-style-type: none"> <li>• <b>Bidirectionnel</b> : met automatiquement en marche l'appareil connecté quand vous mettez en marche le projecteur et vice versa.</li> <li>• <b>Périph -&gt; PJ</b> : met automatiquement en marche le projecteur quand vous mettez en marche l'appareil connecté.</li> <li>• <b>PJ -&gt; Périph</b> : met automatiquement en marche l'appareil connecté quand vous mettez en marche le projecteur.</li> </ul>
	Mise hs tension	Contrôle si les appareils connectés sont éteints lorsque vous éteignez le projecteur.  Ce paramètre ne s'affiche que lorsque <b>Liaison d'alimentation HDMI Out</b> est réglé sur <b>On</b> .
	Liaison d'alimentation HDMI Out	Allume ou éteint les appareils connectés au port HDMI Out lorsque vous allumez ou éteignez le projecteur.
	Elément final HDMI Out	Réglez sur <b>On</b> uniquement pour le projecteur à la fin de la chaîne.  Ce paramètre ne s'affiche que lorsque <b>Liaison d'alimentation HDMI Out</b> est réglé sur <b>Off</b> .
Réinitialiser les paramètres d'E/S de signal	—	Rétablit les valeurs par défaut de toutes les fonctions du menu <b>E/S de signal</b> .

Les paramètres du menu **Installation** vous aident à configurer votre projecteur dans votre environnement d'installation.



Réglage	Options	Description
Corr. géométrique	H/V-Keystone	Corrige manuellement les côtés horizontaux et verticaux. <b>V-Keystone</b> : vous permet de corriger manuellement le côté vertical. <b>Balance V</b> : vous permet de corriger manuellement la balance verticale. <b>H-Keystone</b> : vous permet de corriger manuellement le côté horizontal. <b>Balance H</b> : vous permet de corriger manuellement la balance horizontale.
	Quick Corner	Corrige la forme et l'alignement de l'image à l'aide de l'affichage à l'écran.
	Mode Correction du point	Divise l'image projetée en un quadrillage et corrige la distorsion en déplaçant le point d'intersection sélectionné d'un côté à l'autre et de haut en bas.
	Mode Surface courbe	Corrige les angles et les côtés d'une image projetée sur une surface courbe.
	Mode Mur d'angle	Corrige les angles et les côtés d'une image projetée sur une surface incurvée avec des angles droits.
	Off	Annule temporairement la correction géométrique.

Réglage	Options	Description
Mire	—	Affiche une mire pour aider à la mise au point et au zoom de l'image, ainsi qu'à la correction de la forme de l'image (appuyez sur le bouton [Esc] pour annuler l'affichage de la mire).
Projection	Avant Arrière Avant/Plafond Arrière/Plafond	Définit la façon dont le projecteur fait face à l'écran pour que l'image soit bien orientée.
Touche invers. sens	On Off	Lors de la suspension du projecteur au plafond, réglez sur <b>On</b> pour inverser le sens de fonctionnement des touches fléchées du panneau de commande.

Réglage	Options	Description
	Mémoire	<p>Enregistrez des ensembles de réglages personnalisés en mémoire.</p> <ul style="list-style-type: none"> <li>• <b>Sauvegarde mémoire</b> : enregistre la forme actuelle d'une image que vous avez ajustée.</li> <li>• <b>Appel mémoire</b> : charge les réglages que vous avez effectués et enregistrés.</li> <li>• <b>Renommer la mémoire</b>: permet de modifier le nom des réglages en mémoire.</li> <li>• <b>Effacement mémoire</b>: permet de supprimer une mémoire enregistrée.</li> <li>• <b>Réinitiali. mémoire</b> : réinitialise toutes les mémoires enregistrées.</li> </ul>
Récepteur à distance	Avant/Arrière Avant Arrière Off	Limite la réception des signaux de la télécommande par le récepteur sélectionné ; <b>Off</b> désactive tous les récepteurs.
Format d'écran	4:3 16:6 16:9 16:10 21:9	Définit le rapport L/H de l'écran pour s'adapter à l'image à la zone de projection.  Le paramètre ne s'affiche que lorsque <b>Lecture de contenu</b> est réglé sur <b>Off</b> dans le menu <b>Fonctionnement</b> du projecteur.
Position à l'écran	Diverses positions disponibles	Permet de déplacer la position de l'image horizontalement et verticalement.  Cette fonctionnalité n'est pas disponible si vous réglez le paramètre <b>Format d'écran</b> sur le même rapport L/H que la résolution du projecteur.
Mode haute alt.	On Off	Régule la température de fonctionnement du projecteur à des altitudes supérieures à 1500 m.

Réglage	Options	Description
Obturation	Haut Bas Gauche Droite	Masque une zone de l'image projetée que vous sélectionnez à l'aide des boutons fléchés.  Le paramètre ne s'affiche que lorsque <b>Lecture de contenu</b> est réglé sur <b>Off</b> dans le menu <b>Fonctionnement</b> du projecteur.
Réinitialiser les paramètres d'Installation	—	Rétablit les valeurs par défaut de toutes les réglages des paramètres du menu <b>Installation</b> .

Les paramètres du menu **Projection multiple** vous permettent de configurer plusieurs projecteurs pour projeter une image unifiée unique.

Image	ID projecteur	Off
E/S de signal	Config lot	
Installation	Groupe de mosaïque	
Projection multiple	Corr. géométrique	H/V-Keystone
Affichage	Superposition bords	
Fonctionnement	Niveau Noir	
Gestion	Mise à l'échelle	
Réseau	Corres. écran	
Information	Uniformité	
Mémoire	Mode lumière	Normal
ECO	Assortiment couleur	
Paramètres initiaux/to...	RGBCMY	
	Aide de corr. de la caméra	
	Réinitialiser les paramètre...	

Réglage	Options	Description
Superposition bords	Superposition bords Bord supérieur Bord inférieur Bord gauche Bord droit Ligne guide Affichage de motif Couleur du guide	Superpose la bordure entre plusieurs images pour créer une image homogène.
Niveau Noir	Réglage couleur Correction zone Réinit.	Permet de régler la couleur noire de la zone de chevauchement de l'image. Vous ne pouvez sélectionner ce paramètre que lorsque <b>Superposition</b> est réglé sur <b>On</b> pour le paramètre <b>Bord supérieur</b> , <b>Bord inférieur</b> , <b>Bord gauche</b> ou <b>Bord droit</b> .
Mise à l'échelle	—	Consultez le tableau du menu <b>Image</b> pour plus de détails sur les paramètres de <b>Mise à l'échelle</b> .

Réglage	Options	Description
ID projecteur	Off 1 à 9	Attribue un ID au projecteur lorsque vous utilisez plusieurs projecteurs.
Config lot	—	Effectue les réglages par lots nécessaires à l'utilisation des fonctions de projection multiple.
Groupe de mosaïque	Groupage	Crée un groupe de projecteurs que vous pouvez contrôler simultanément.
	Mosaïque	Permet de définir le nombre d'écrans partagés et la position de chaque image.
Corr. géométrique	—	Consultez le tableau du menu <b>Installation</b> pour plus de détails sur les paramètres de <b>Corr. géométrique</b> .

Réglage	Options	Description
Corres. écran	Démarrer réglage auto Annuler Rétablir Réglage programme Mode couleurs Contrôle de luminosité de la source Assortiment couleur Uniformité Niveau Noir Réinit.	<p>Vous pouvez régler la teinte, la luminosité, le niveau de noir et la courbe de fusion de plusieurs projecteurs afin qu'ils correspondent mieux.</p> <ul style="list-style-type: none"> <li>La fonction de réglage automatique n'est disponible que dans les conditions suivantes.                             <ul style="list-style-type: none"> <li>Lorsque vous réglez la position de chaque image en utilisant <b>Config. emplacement</b> dans le menu <b>Mosaïque</b></li> <li>Lorsqu'une caméra optionnelle est installée</li> <li>Lorsque <b>Calibrage des couleurs</b> dans le menu <b>Gestion</b> du projecteur est réglé sur <b>On</b></li> </ul> </li> <li>Vous pouvez annuler ou refaire la procédure de correspondance d'écran uniquement lorsque le <b>Mode lumière</b> est réglé sur <b>Personnalisé</b>.</li> </ul>
Uniformité	Uniformité	Réglez sur <b>On</b> pour ajuster la balance des couleurs pour l'ensemble de l'écran.
	Niveau de réglage	Ajuste le niveau de réglage.
	Démarrer réglages	Ajuste individuellement les tons des couleurs rouge, vert et bleu pour la zone sélectionnée.
	Réinit.	Rétablit les valeurs par défaut de toutes les fonctions du menu <b>Uniformité</b> .

Réglage	Options	Description
Mode lumière	Normal Calme Avancé Personnalisé	<p>Sélectionnes la luminosité de la source de lumière.</p> <p>Ce paramètre n'est pas disponible lorsque <b>Maintenir la luminosité</b> est réglé sur <b>On</b> dans le <b>Menu Fonctionnement</b> du projecteur.</p> <ul style="list-style-type: none"> <li><b>Normal</b> : luminosité maximale.</li> <li><b>Calme</b> : luminosité de 70 % avec bruit de ventilateur réduit.</li> <li><b>Étendu</b> : Sélectionnez cette option pour utiliser une luminosité de 70 % afin de prolonger la durée de vie de la source de lumière.</li> <li><b>Personnalisé</b> : sélectionnez un niveau de luminosité personnalisé.</li> </ul>
Assortiment couleur	Niveau de réglage Rouge Vert Bleu Luminosité	Corrige la différence entre la teinte et la luminosité de chaque image projetée.
RGBCMY	—	Consultez le tableau du menu <b>Image</b> pour plus de détails sur les paramètres de <b>RGBCMY</b> .
Aide de corr. de la caméra	Empilage simple	Crée une image projetée lumineuse en superposant les images de deux projecteurs.
	Superposition simple	Crée une grande image en composant plusieurs images de deux projecteurs.
Réinitialiser les paramètres Projection multiple	—	Réinitialise toutes les valeurs par défaut du menu <b>Projection multiple</b> .

Les paramètres du menu **Affichage** vous permettent de personnaliser diverses fonctions d'affichage du projecteur.

Image	Écran sans signal	Bleu
E/S de signal	Ecran démarrage	On <input type="checkbox"/>
Installation	Confirmation attente	On <input type="checkbox"/>
Projection multiple	Aff. auto écran acc.	On <input type="checkbox"/>
<b>Affichage</b>	Message	On <input type="checkbox"/>
Fonctionnement	Position message	Part sup droite
Gestion	Rotation du menu	Off
Réseau	Couleur de menu	Blanc
Information	Position de menu	Centrée
Mémoire	Notif nettoy filtre	On <input type="checkbox"/>
ECO	Paramètres Split Screen	
Paramètres initiaux/to...	Réinitialiser les paramètre...	

Réglage	Options	Description
Écran sans signal	Noir Bleu Logo	Définit la couleur de l'écran ou le logo à afficher lorsqu'aucun signal n'est reçu. Le paramètre ne s'affiche que lorsque <b>Lecture de contenu</b> est réglé sur <b>Off</b> dans le menu <b>Fonctionnement</b> du projecteur.
Ecran démarrage	On Off	Réglez sur <b>On</b> pour afficher un logo lors du démarrage du projecteur.
Confirmation attente	On Off	Réglez sur <b>On</b> pour afficher un message de confirmation lorsque vous appuyez sur le bouton d'alimentation de la télécommande.
Aff. auto écran acc.	On Off	Réglez sur <b>On</b> pour afficher automatiquement l'écran d'accueil ou non s'il n'y a aucun signal d'entrée lors de la mise en marche du projecteur.

Réglage	Options	Description
Message	On Off	Réglez sur <b>On</b> pour afficher les messages tels que le nom de la source d'entrée, le nom du mode couleurs, le rapport d'aspect, le message en cas d'absence de signal ou l'avertissement de température élevée sur l'image projetée.
Position message	Part sup droite Droite Part inf droite Bas Part inf gauche Gauche Part sup gauche Haut Centrée	Sélectionne la position du menu sur écran du projecteur.
Rotation du menu	90° à droite 90° à gauche Off	Fait pivoter l'affichage du menu de 90°.
Couleur de menu	Noir Blanc	Définit le thème des couleurs du système de menu et de l'écran d'accueil du projecteur.
Position de menu	Centrée Part sup droite Droite Part inf droite Bas Part inf gauche Gauche Part sup gauche Haut	Sélectionne la position du menu affiché sur l'écran.

Réglage	Options	Description
Notif nettoiy filtre	On Off	Réglez sur <b>On</b> pour afficher un message lorsqu'une obstruction du filtre à air est détectée.
Paramètres Split Screen	Affichage de la source de sortie audio	Réglez sur <b>On</b> pour afficher une icône avec la source de la sortie audio pendant la projection d'écran divisé.  Le paramètre ne s'affiche que lorsque <b>Lecture de contenu</b> est réglé sur <b>Off</b> dans le menu <b>Fonctionnement</b> du projecteur.
	Aligner	Si vous avez divisé deux images d'écran, sélectionnez la position des images à aligner en <b>Haut</b> ou au <b>Milieu</b> de la zone image.  Le paramètre ne s'affiche que lorsque <b>Lecture de contenu</b> est réglé sur <b>Off</b> dans le menu <b>Fonctionnement</b> du projecteur.
Réinitialiser les paramètres d'Affichage	—	Rétablit les valeurs par défaut de toutes les fonctions du menu <b>Affichage</b> .



Si vous activez **Protection du menu** dans **Logo utili.**, vous ne pouvez pas changer les paramètres d'affichage du logo personnalisé suivants; vous devez en premier désactiver **Protection du menu** dans **Logo utili.**

- Écran sans signal
- Ecran démarrage

## » Liens connexes

- "Projection simultanée de deux images" [p.97](#)

Les paramètres du menu **Fonctionnement** vous permettent de personnaliser diverses fonctions de personnalisation du projecteur.

Image	Mode attente	Normal
E/S de signal	Mode Audio attente	On <input type="checkbox"/>
Installation	Activation auto	Off <input type="checkbox"/>
Projection multiple	Démarrage rapide	Off <input type="checkbox"/>
Affichage	HDBaseT	
<b>Fonctionnement</b>	Contrôle de luminosité de ...	
Gestion	Rech. source auto	On <input checked="" type="checkbox"/>
Réseau	Mode veille	On <input checked="" type="checkbox"/>
Information	Temps Mode veille	10 mn
Mémoire	Param. sourdine A/V	
ECO	Réglages de fonctionnem...	
Paramètres initiaux/to...	Lecture de contenu	
	Réinitialiser les paramètre...	

Réglage	Options	Description
Mode attente	ECO Communication LAN filaire Normal	<p>Règle l'état de l'obturateur lorsque le projecteur est en mode attente.</p> <ul style="list-style-type: none"> <li>• <b>ECO</b> : désactive la communication réseau et réduit la consommation d'énergie en attente au minimum.</li> <li>• <b>Communication LAN filaire</b> : active la communication réseau filaire même lorsqu'aucune image n'est projetée et réduit la consommation d'énergie en attente.</li> <li>• <b>Normal</b> : active la communication réseau et l'alimentation USB même lorsqu'aucune image n'est projetée.</li> </ul> <p>Le paramètre ne s'affiche que dans les cas suivants :</p> <ul style="list-style-type: none"> <li>• <b>Activation auto</b> est réglé sur <b>Off</b></li> <li>• <b>Démarrage rapide</b> est réglé sur <b>Off</b>.</li> </ul>
Mode Audio attente	On Off	<p>Définit si la sortie audio doit être activée ou non lorsqu'aucune image n'est projetée.</p> <p>Le paramètre ne s'affiche que dans les cas suivants :</p> <ul style="list-style-type: none"> <li>• <b>Mode attente</b> est réglé sur <b>Normal</b></li> <li>• <b>Activation auto</b> est réglé sur <b>Off</b></li> <li>• <b>Démarrage rapide</b> est réglé sur <b>Off</b>.</li> </ul>
Activation auto	Off HDMI1 HDBaseT	<p>Sélectionne la source d'image à partir de laquelle vous souhaitez démarrer automatiquement la projection.</p> <p>Si le projecteur détecte le signal d'entrée à partir de la source d'image sélectionnée, il projette automatiquement en mode attente.</p>

Réglage	Options	Description
Démarrage rapide	Off 60min. 90mn	Définit la période de temps pour le mode Démarrage rapide. Le projecteur entre dans ce mode lorsque vous l'éteignez. Vous pouvez démarrer la projection après environ 5 secondes en appuyant sur le bouton d'alimentation. Cependant, cela peut prendre plus de temps dans les cas suivants : <ul style="list-style-type: none"> <li>Lors de la projection depuis le port USB du projecteur</li> <li>Lors de la projection avec les fonctions de Miracast</li> </ul> Le paramètre ne s'affiche que dans les cas suivants : <ul style="list-style-type: none"> <li><b>Activation auto</b> est réglé sur <b>Off</b>.</li> </ul>
HDBaseT	Commande Communication	Active ou désactive la communication depuis Ethernet et les ports série sur l'émetteur ou le récepteur HDBaseT ; activer ce paramètre désactive les ports LAN et RS-232C du projecteur. Le paramètre ne s'affiche que lorsque <b>Extron XTP</b> est réglé sur <b>Off</b> .
	Extron XTP	Réglez sur <b>On</b> si vous souhaitez connecter un émetteur ou un commutateur Extron XTP aux ports HDBaseT. Consultez le site Web Extron suivant pour plus de détails sur le système XTP. <a href="http://www.extron.com/">http://www.extron.com/</a>
Contrôle de luminosité de la source	Maintenir la luminosité	Réglez sur <b>On</b> pour maintenir une luminosité constante pour la source de lumière.

Réglage	Options	Description
	Maintenir le niveau de luminosité	Sélectionnez le niveau de luminosité que vous voulez maintenir constant. Le paramètre ne s'affiche que lorsque <b>Maintenir la luminosité</b> est réglé sur <b>On</b> .
	Mode lumière	Consultez le tableau du menu <b>Projection multiple</b> pour plus de détails sur les paramètres de <b>Mode lumière</b> . Le paramètre ne s'affiche que lorsque <b>Maintenir la luminosité</b> est réglé sur <b>Off</b> .
	Niveau de luminosité	Sélectionnez le niveau de luminosité que vous voulez lorsque <b>Personnalisé</b> est réglé sur <b>Mode lumière</b> . Le paramètre ne s'affiche que lorsque <b>Maintenir la luminosité</b> est réglé sur <b>Off</b> .
Rech. source auto	On Off	Réglez sur <b>On</b> pour détecter le signal d'entrée automatiquement et projeter les images quand il n'y a aucun signal en entrée. Cette fonction est désactivée lorsque vous allumez le projecteur en mode <b>Démarrage rapide</b> . Le paramètre ne s'affiche que lorsque <b>Lecture de contenu</b> est réglé sur <b>Off</b> .
Source démarrage	Plusieurs sources d'entrée disponibles	Sélectionnez la source d'image que vous voulez projeter lorsque le projecteur est allumé en mode Lecture de contenu.
Mode veille	On Off	Réglez sur <b>On</b> pour éteindre automatiquement le projecteur après un intervalle d'inactivité.
Temps Mode veille	1 à 30 minutes	Définit l'intervalle du <b>Mode veille</b> .
Param. sourdine A/V	Minuterie pause A/V	Éteint automatiquement le projecteur si <b>Pause A/V</b> est activé et si 30 minutes d'inactivité se sont écoulées.

Réglage	Options	Description
	Bouton pour relâcher Pause A/V	Sélectionnez <b>Pause A/V</b> si vous voulez utiliser uniquement le bouton [A/V Mute] pour désactiver Pause A/V, ou sélectionnez <b>N'importe lequel</b> pour utiliser n'importe quel bouton afin de le désactiver.
Réglages de fonctionnement	Aliment. Directe	Réglez sur <b>On</b> pour allumer le projecteur en le branchant sans besoin d'appuyer sur le bouton d'alimentation.
	Indicateurs	Réglez sur <b>Off</b> pour éteindre les témoins sur le projecteur sauf en cas d'erreur ou d'alerte.
	Bip	Contrôle le bip qui retentit lorsque vous allumez ou éteignez le projecteur.
	Destin enreg journal	Définit l'emplacement dans lequel enregistrer les fichiers journaux d'erreurs et d'opérations.  Le paramètre ne s'affiche que lorsque <b>Lecture de contenu</b> est réglé sur <b>Off</b> .
	Plage config lot	Sélectionnez <b>Tous</b> pour copier tous les réglages du menu du projecteur à l'aide de la fonction de configuration par lots. Sélectionnez <b>Limitée</b> , si vous ne voulez pas copier les réglages suivants : <ul style="list-style-type: none"> <li>• Paramètres <b>Mot de passe protégé</b></li> <li>• <b>EDID</b> dans le menu <b>E/S de signal</b></li> <li>• Les réglages du menu <b>Réseau</b></li> </ul>
Lecture de contenu	On Off	Réglez sur <b>On</b> pour lire une liste de lecture.

Réglage	Options	Description
Effet superposition	Effet superposition Filtre de forme Filtre de couleurs Luminosité	Ajoute des effets de couleur et de forme à l'image projetée.  Le paramètre ne s'affiche que dans les cas suivants : <ul style="list-style-type: none"> <li>• <b>Superposition bords</b> est réglée sur <b>Off</b> dans le menu <b>Projection multiple</b> du projecteur.</li> <li>• En mode Lecture de contenu, la liste de lecture peut être jouée et aucune erreur d'écriture ne s'est produite.</li> </ul>
Visionneuse USB	—	Sélectionne et lit une liste de lecture enregistrée sur la clé USB.
Réinitialiser les paramètres de Fonctionnement	—	Rétablit les valeurs par défaut de toutes les fonctions du menu <b>Fonctionnement</b> .

### » Liens connexes

- "Fonctions disponibles en Mode attente" [p.211](#)
- "Ajuster la luminosité" [p.92](#)
- "Projection en mode lecture de contenu" [p.105](#)

## Fonctions disponibles en Mode attente

Le tableau suivant montre la combinaison des paramètres du **Mode attente** et des fonctions disponibles.

		Fonction					
		Activati on auto	Démarr age rapide	Sortie audio	Aliment ation USB	Réseau sans fil	Réseau avec fil
Mode attente	ECO	—	—	—	—	—	—

	Commu nication LAN filaire	—	—	—	—	—	✓ *1
	Normal	✓ *2	✓ *2	✓ *2	✓ *1	✓ *1	✓ *1

\*1 : La disponibilité de cette fonction dépend du réglage du Mode attente.

\*2 : Pour utiliser cette fonction, vous devez également l'activer dans le réglage de chaque fonction.

Les paramètres du menu **Gestion** vous permettent de personnaliser diverses fonctions d'administration du projecteur.

Image	Bouton Personnaliser	Pas défini
E/S de signal	Logo d'utilisateur	
Installation	Blocage fonctionne.	Off
Projection multiple	Uniformité	
Affichage	Mode actualiser	
Fonctionnement	Calibrage lumière	
<b>Gestion</b>	Calibrage des couleurs	
Réseau	Date & heure	
Information	Réglage programme	
Mémoire	Paramètres NFC	
ECO	Langue 	Français
Paramètres initiaux/to...	Réinitialiser les paramètre...	

Réglage	Options	Description
Bouton Personnaliser	Diverses options de menu disponibles	Attribue une option de menu au bouton [Customize] de la télécommande pour un accès en une seule pression.
Logo d'utilisateur	Paramètres démarrage Réinit.	Crée un écran que le projecteur affiche pour s'identifier et améliorer la sécurité. Ce paramètre n'est pas disponible lorsque <b>Mire de test</b> est réglé sur <b>Image capturée</b> dans le menu <b>Installation</b> du projecteur.

Réglage	Options	Description
Blocage fonctionne.	Verrou. complet Sauf pour l'alimentation Off	Contrôle le verrouillage des boutons du projecteur pour protéger ce dernier : <ul style="list-style-type: none"> <li>• <b>Verrou. complet</b> : verrouille tous les boutons.</li> <li>• <b>Sauf pour l'alimentation</b> : verrouille tous les boutons sauf le bouton d'alimentation.</li> <li>• <b>Off</b> : aucun bouton verrouillé.</li> </ul>
Uniformité	—	Consultez le tableau du menu <b>Projection multiple</b> pour plus de détails sur les paramètres de <b>Uniformité des couleurs</b> .
Mode actualiser	Minuterie	Définit une période de temps pendant laquelle le projecteur affiche l'image actualisée.
	Message	Réglez sur <b>On</b> pour afficher un message vous informant que le projecteur est en mode d'actualisation.
	Démarr.	Démarre le processus du mode d'actualisation pour effacer toute image rémanente projetée et éteindre le projecteur après la période indiquée. Appuyez sur un bouton de la télécommande pour annuler ce processus.
Calibrage lumière	Exécuter maintenant	Démarre l'étalonnage de la source de lumière pour optimiser la balance des blancs de l'image actuellement projetée. Vous ne pourrez peut-être pas démarrer le calibrage si la température ambiante du projecteur est hors de la plage. (Pour de meilleurs résultats, patientez 30 minutes après avoir allumé le projecteur avant de démarrer le calibrage.)

Réglage	Options	Description
	Exéc périodiquement	Réglez sur <b>On</b> pour effectuer un calibrage lumière périodiquement toutes les 100 heures d'utilisation.
	Dernière exécution	Affiche la date et l'heure du dernier calibrage de la lumière.
Calibrage des couleurs	Calibrage des couleurs	Le processus de calibrage des couleurs ajuste la balance des couleurs et la luminosité qui se sont détériorées au fil du temps en fonction des images prises par la caméra externe en option, et rétablit la qualité d'image par défaut.  Réglez sur <b>On</b> pour activer le processus de calibrage des couleurs.  Vous devez connecter la caméra externe optionnelle pour le processus de calibrage des couleurs.
	Démarrer réglage auto	Permet de démarrer le réglage automatique.
	Annuler	Vous pouvez annuler le réglage automatique.
	Rétablir	Sélectionnez après avoir choisi <b>Annuler</b> pour restaurer l'image à l'état après le réglage automatique.
	Uniformité	Vous pouvez ajuster la balance des tonalités de couleurs pour l'ensemble de l'image.
	Réinit.	Vous pouvez réinitialiser toutes les valeurs de réglage du menu Calibrage des couleurs à leurs valeurs par défaut.

Réglage	Options	Description
Date & heure	Date & heure Heure d'été Heure d'Internet	Ajuste les paramètres système d'heure et de date du projecteur. Sélectionnez <b>Heure d'été</b> pour définir les paramètres d'heure d'été de votre région. Sélectionnez <b>Heure d'Internet</b> pour obtenir l'heure d'un serveur de temps Internet automatiquement.
Réglage programme	—	Planifie les événements du projecteur pour qu'ils se produisent automatiquement à des dates et heures sélectionnées.
Paramètres NFC	Protect écriture NFC MdPasse écriture NFC	Empêche quiconque de numériser les paramètres du projecteur. <ul style="list-style-type: none"> <li>• <b>Protect écriture NFC</b> : Empêche quiconque de numériser les paramètres du projecteur.</li> <li>• <b>MdPasse écriture NFC</b> : Définissez un mot de passe pour numériser les paramètres du projecteur avec jusqu'à 32 caractères alphanumériques.</li> </ul>
Langue	Diverses langues disponibles	Sélectionnez la langue du menu du projecteur et des messages affichés.
Réinitialiser les paramètres de Gestion	—	Rétablit les valeurs par défaut de toutes les fonctions du menu <b>Gestion</b> , à l'exception des suivantes : <ul style="list-style-type: none"> <li>• <b>Langue</b></li> </ul>



Lorsque vous réglez **Protection du menu de Planning** sur **On**, vous ne pouvez pas modifier les paramètres du menu **Réglage programme**. Réglez **Protection du menu de Planning** sur **Off** en premier.

## » Liens connexes

- "Liste des codes d'ID d'événement" p.215

## Liste des codes d'ID d'événement

Si l'option **Event ID** de l'écran **Information** affiche un numéro de code, consultez la présente liste des codes d'ID d'événement pour trouver la solution au problème du projecteur associé au code.

Si vous ne parvenez pas à résoudre le problème, contactez votre administrateur réseau ou Epson pour recevoir un support technique.

Event ID	Cause et solution
0432 0435	Le logiciel réseau n'a pas démarré. Éteignez le projecteur et rallumez-le.
0433	Impossible d'afficher les images transférées. Redémarrez le logiciel réseau.
0434 0481 0482 0485	Communication réseau instable. Vérifiez l'état de communication réseau, attendez quelques instants, puis essayez de nouveau de vous connecter au réseau.
0483 04FE	Le logiciel réseau a été fermé de façon inattendue. Vérifiez l'état de communication réseau, puis éteignez le projecteur et rallumez-le.
0484	La communication a été déconnectée avec l'ordinateur. Redémarrez le logiciel réseau.
0479 04FF	Une erreur système s'est produite dans le projecteur. Éteignez le projecteur et rallumez-le.
0891	Impossible de trouver un point d'accès avec le même SSID. Fixez le même SSID sur l'ordinateur, le point d'accès et le projecteur.
0892	Le type d'authentification WPA/WPA2/WPA3 ne correspond pas. Vérifiez que les paramètres de sécurité du réseau sans fil sont corrects.
0893	Le type de cryptage TKIP/AES ne correspond pas. Vérifiez que les paramètres de sécurité du réseau sans fil sont corrects.
0894	La communication a été déconnectée car le projecteur était connecté à un point d'accès non autorisé. Contactez votre administrateur réseau.

Event ID	Cause et solution
0895	La communication avec un appareil connecté a été déconnectée. Vérifiez l'état de la connexion de votre appareil.
0898	Échec d'acquisition DHCP. Vérifiez que le serveur DHCP fonctionne correctement. Si vous n'utilisez pas DHCP, désactivez le paramètre <b>DHCP</b> dans le menu du projecteur en le mettant sur <b>Off</b> dans le menu <b>Réseau</b> du projecteur. ☛ <b>Réseau &gt; Réglages réseau &gt; Réseau avec fil &gt; Paramètres IP &gt; DHCP</b> ☛ <b>Réseau &gt; Réglages réseau &gt; Réseau sans fil &gt; Paramètres IP &gt; DHCP</b>
0899	Autres erreurs de communication.
089A	Le type d'authentification EAP ne correspond pas au réseau. Vérifiez les paramètres de sécurité du réseau sans fil et assurez-vous que le certificat de sécurité est installé correctement.
089B	L'authentification du serveur EAP a échoué. Vérifiez les paramètres de sécurité du réseau sans fil et assurez-vous que le certificat de sécurité est installé correctement.
089C	L'authentification du client EAP a échoué. Vérifiez les paramètres de sécurité du réseau sans fil et assurez-vous que le certificat de sécurité est installé correctement.
089D	L'échange de clés a échoué. Vérifiez les paramètres de sécurité du réseau sans fil et assurez-vous que le certificat de sécurité est installé correctement.

Les paramètres du menu **Réseau** vous permettent d'afficher les informations réseau et de configurer le projecteur pour le contrôle sur un réseau.

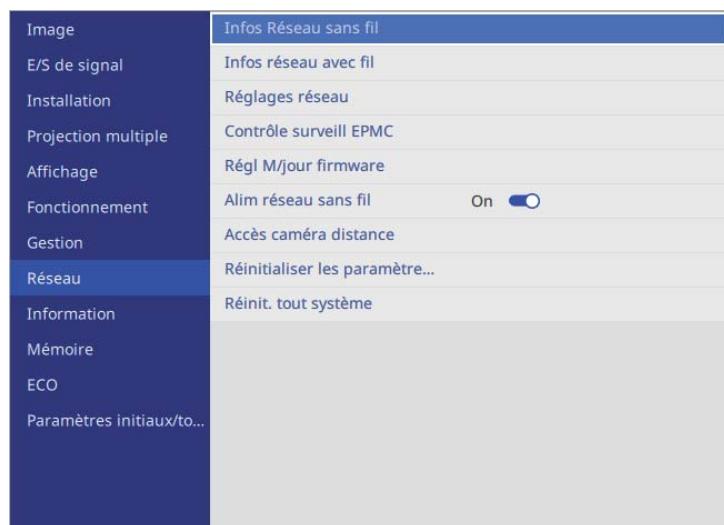

Lorsque vous réglez **Protection du menu** de **Réseau** sur **On**, vous ne pouvez pas modifier les paramètres réseau. Réglez **Protection du menu** de **Réseau** sur **Off** en premier.

Réglage	Options	Description
Contrôle surveill EPMC	Paramètres EPMC Exporter param EPMC Importer param EPMC	Réglez sur <b>On</b> et effectuez les réglages nécessaires pour communiquer directement avec le serveur en nuage de Epson Projector Management Connected, sans utiliser l'agent Epson Projector Connected. Consultez le <i>Guide d'utilisation de Epson Projector Management Connected</i> pour plus de détails. <a href="https://www.projection-service.epson.com/pages/epm-connected/online-manual/web-front/EN/index.html">https://www.projection-service.epson.com/pages/epm-connected/online-manual/web-front/EN/index.html</a>
Régl M/jour firmware	Notifier Ne pas notifier Mise à jour automatique à minuit Off	Sélectionnez si vous voulez envoyer une notification contenant des informations sur la mise à jour du firmware du projecteur et si vous voulez mettre à jour automatiquement le firmware. Nous vous recommandons de régler ce paramètre sur <b>Off</b> lorsque vous utilisez le logiciel Epson Projector Management Connected.
Alim réseau sans fil	On Off	Réglez sur <b>On</b> pour projeter des images via un réseau local sans fil. Si vous ne voulez pas effectuer de connexion via un réseau local sans fil, réglez-le sur <b>Off</b> pour éviter tout accès non autorisé.
Diagn. LAN sans fil	Ping Adresse IP Ping jusqu'à arrêt Démarrer	(Ce paramètre n'est pas disponible en fonction du modèle de votre projecteur.) Permet d'émettre un Ping pour confirmer l'état de la communication.

Réglage	Options	Description
Infos Réseau sans fil	Infos Réseau sans fil	Affiche l'état et les détails du réseau sans fil.
Infos réseau avec fil	Infos réseau avec fil	Affiche l'état et les détails du réseau câblé.
Réglages réseau	—	Configure les réglages réseau de votre projecteur. Consultez le tableau du menu réseau pour plus de détails sur <b>Réglages réseau</b> .

Réglage	Options	Description
Accès caméra distance	Accès caméra distance Mot de passe	Vous pouvez afficher l'image prise par la caméra externe en option en utilisant Epson Web Control. <b>Mot de passe</b> : Saisissez un mot de passe jusqu'à 32 caractères alphanumériques. (ne pas utiliser * : espaces.)
Réinitialiser les paramètres de Réseau	—	Rétablit les valeurs par défaut de toutes les fonctions du menu <b>Réseau</b> .  <b>Attention</b> Tous les mots de passe qui ont été définis pour le menu <b>Réseau</b> sont également réinitialisés, vous devez les définir à nouveau. Pour éviter que les mots de passe ne soient réinitialisés par les utilisateurs non autorisés, réglez <b>Réseau</b> sur <b>On</b> dans le menu <b>Protection du menu</b> .
Réinit. tout système	—	Réinitialise le firmware réseau du projecteur.  <b>Attention</b> Tous les mots de passe qui ont été définis pour le menu <b>Réseau</b> sont également réinitialisés, vous devez les définir à nouveau. Pour éviter que les mots de passe ne soient réinitialisés par les utilisateurs non autorisés, réglez <b>Réseau</b> sur <b>On</b> dans le menu <b>Protection du menu</b> .



Lorsque vous avez connecté votre projecteur au réseau, vous pouvez sélectionner les paramètres du projecteur et contrôler la projection avec un navigateur Web compatible. Ceci vous permet d'accéder au projecteur à distance.

### ► Liens connexes

- "Menu Réseau - Menu Réglages réseau" [p.217](#)
- "Liste des fonctions" [p.12](#)
- "Contrôler un projecteur en réseau à l'aide d'un navigateur Web" [p.171](#)

## Menu Réseau - Menu Réglages réseau

Les paramètres du menu **Réglages réseau** vous permettent de sélectionner les paramètres de base du réseau.



- Si vous êtes connecté via un réseau local sans fil, vérifiez les points suivants afin d'activer les réglages du réseau local sans fil :
  - Vérifiez que le module LAN sans fil est intégré ou installez un module LAN sans fil sur votre projecteur.
  - Activez le paramètre **Alim réseau sans fil** dans le menu **Réseau** du projecteur.
- Si le **MotPss ContrôleWeb** n'a pas été défini, un écran vous invitant à le définir s'affiche avant de pouvoir enregistrer les réglages réseau. Suivez les instructions à l'écran pour définir le mot de passe.

Réglage	Options	Description
Nom du projecteur	Jusqu'à 16 caractères alphanumériques (Ne pas utiliser " * + , / : ; < = > ? [ \ ] `   espaces)	Saisissez un nom pour identifier le projecteur sur le réseau.

Réglage	Options	Description
MotPss ContrôleWeb	Jusqu'à 32 caractères alphanumériques (ne pas utiliser * : espaces)	Saisissez un mot de passe pour accéder au projecteur sur le Web. (Le nom utilisateur est <b>EPSONWEB</b> . Aucun mot de passe n'est défini par défaut.)
Interface de contrôle de priorité	Réseau avec fil Réseau sans fil	Définit la passerelle prioritaire.
Proxy	Adresse IP Numéro de port	Entrez l' <b>Adresse IP</b> et le <b>Numéro de port</b> du serveur Proxy.
PA simple	On Off	Réglez sur <b>On</b> pour activer le mode point d'accès simple pour une connexion directe entre votre projecteur et les périphériques d'entrée. Assurez-vous également de procéder comme suit : <ul style="list-style-type: none"> <li>• Utilisation de <b>Connexion rapide</b> de Epson iProjection</li> <li>• Utilisation de la connexion Miracast</li> </ul> Le paramètre ne s'affiche que lorsque <b>Alim réseau sans fil</b> est réglé sur <b>On</b> dans le menu <b>Réseau</b> du projecteur.
SSID	SSID attribué automatiquement	Affiche le SSID du projecteur à entrer sur votre périphérique lors de connexions par PA simple. Vous ne pouvez pas sélectionner ce paramètre lorsque <b>PA simple</b> est réglé sur <b>Off</b> .
Sécurité	WPA2-PSK	Affiche le type de sécurité pour les connexions par PA simple. Vous ne pouvez pas sélectionner ce paramètre lorsque <b>PA simple</b> est réglé sur <b>Off</b> .

Réglage	Options	Description
Mot de passe	Divers mots de passe de 8 à 63 caractères	Entrez le mot de passe du projecteur à entrer sur votre périphérique lors de connexions par PA simple. Vous ne pouvez pas sélectionner ce paramètre lorsque <b>PA simple</b> est réglé sur <b>Off</b> .
Réseau local sans fil	802.11ax (Wi-Fi 6) 802.11ac (Wi-Fi 5) 802.11n (Wi-Fi 4)	Définit la méthode de communication entre le projecteur et l'appareil mobile. Les méthodes disponibles varient en fonction des pays et des régions. Vous ne pouvez pas sélectionner ce paramètre lorsque <b>PA simple</b> est réglé sur <b>Off</b> .
Canal	Divers canaux disponibles	Permet de régler la gamme de fréquences (canal) utilisée par les connexions par PA simple. Vous ne pouvez pas sélectionner ce paramètre lorsque <b>PA simple</b> est réglé sur <b>Off</b> .
Réseau sans fil	—	Consultez le tableau du menu <b>Réseau sans fil</b> pour plus de détails.
Réseau avec fil	—	Consultez le tableau du menu <b>Réseau avec fil</b> pour plus de détails.
Notif. courrier	—	Consultez le tableau du menu <b>Notif. courrier</b> pour plus de détails.
Contrôle Projecteur	—	Consultez le tableau du menu <b>Contrôle Projecteur</b> pour plus de détails.
Projection en réseau	—	Consultez le tableau du menu <b>Projection en réseau</b> pour plus de détails.

## » Liens connexes

- "Menu Réseau - Menu Réseau sans fil" [p.219](#)
- "Menu Réseau - Menu Réseau avec fil" [p.221](#)

- "Menu Réseau - Menu Notif. courrier" p.222
- "Menu Réseau - Menu Contrôle Projecteur" p.222
- "Menu Réseau - Paramètres Projection réseau" p.225

## Menu Réseau - Menu Réseau sans fil

Les paramètres du menu **LAN sans fil** vous permettent de sélectionner les paramètres du réseau sans fil.



- Activez le paramètre **Alim réseau sans fil** dans le menu **Réseau** du projecteur.
- Si vous n'avez pas installé de module réseau local sans fil optionnel, désactivez le paramètre **PA simple** pour pouvoir sélectionner les réglages de réseau local sans fil.
- Si vous avez installé un module réseau local sans fil optionnel, activez le paramètre **PA simple** pour pouvoir sélectionner les réglages de réseau local sans fil.

Lors de la connexion à un réseau sans fil, il vous est fortement recommandé de définir la sécurité. Lors de la configuration de la sécurité, suivez les instructions de l'administrateur du système réseau auquel vous souhaitez vous connecter.

WPA est une norme de chiffrement permettant d'améliorer la sécurité des réseaux sans fil. Le projecteur prend en charge les méthodes de chiffrement AES.



WPA2/WPA3-EAP et WPA3-EAP ne prennent pas en charge la sécurité WPA3 192-bit.

Réglage	Options	Description
SSID	Jusqu'à 32 caractères alphanumériques	Entrez le SSID (nom du réseau) du système de réseau local sans fil auquel le projecteur est en cours de connexion.
Sécurité	WPA2/WPA3-PSK	Se connecte en mode personnel WPA2/WPA3. La méthode de cryptage est sélectionnée automatiquement selon les paramètres du point d'accès. Définissez un mot de passe identique à celui du point d'accès.
	WPA2/WPA3-EAP	Se connecte en mode entreprise WPA2/WPA3. La méthode de cryptage est sélectionnée automatiquement selon les paramètres du point d'accès.
	WPA3-PSK	Se connecte en mode personnel WPA3. La communication est effectuée en utilisant la sécurité WPA3. Utilisez la méthode AES pour le cryptage. Lorsque vous établissez une connexion d'un ordinateur vers le projecteur, entrez la valeur définie dans le mot de passe.
	WPA3-EAP	Se connecte en mode entreprise WPA3. La méthode de cryptage est sélectionnée automatiquement selon les paramètres du point d'accès.
	Ouvrir	La sécurité n'est pas définie.

Réglage	Options	Description
Rechercher le point d'accès	Vers Recherche	Recherchez les points d'accès à des réseaux sans fil disponibles. Selon les réglages des points d'accès, ces derniers peuvent ne pas figurer dans la liste.

Réglage	Options	Description
Mot de passe (Pour la sécurité WPA2/WPA3-PSK et WPA3-PSK)	Divers mots de passe de 8 à 63 caractères	Entrez le mot de passe pré-partagé utilisé sur le réseau.  Lorsque vous saisissez le mot de passe et que vous appuyez sur le bouton [Enter], la valeur est définie et s'affiche sous la forme d'astérisques (*).  Nous vous conseillons de modifier régulièrement le mot de passe pour des raisons de sécurité. Si les réglages réseau sont initialisés, le mot de passe initial est rétabli.
Type EAP (Pour la sécurité WPA2/WPA3-EAP et WPA3-EAP)	PEAP	Protocole d'authentification largement employé dans Windows Server.
	EAP-TLS	Protocole d'authentification largement employé pour utiliser un certificat client.
Nom utilisateur	Jusqu'à 64 caractères alphanumériques	Entrez un nom d'utilisateur pour le réseau. Pour inclure un nom de domaine, ajoutez-le avant une barre oblique inverse suivie du nom d'utilisateur (domaine\nom d'utilisateur).  Lors de l'importation d'un certificat client, le nom auquel le certificat a été publié est défini automatiquement.
Mot de passe	Jusqu'à 64 caractères alphanumériques	Entrez un mot de passe pour l'authentification. Après avoir saisi le mot de passe et sélectionné <b>Valider</b> , le mot de passe est affiché sous forme d'astérisques (*).  Le réglage ne s'affiche que lorsque <b>Type EAP</b> est réglé sur <b>PEAP</b> .
Certificat client	—	Importe le certificat client.  Le réglage ne s'affiche que lorsque <b>Type EAP</b> est réglé sur <b>EAP-TLS</b> .

Réglage	Options	Description
Certificat CA	—	Importe le certificat CA.
Nom du serveur Radius	Jusqu'à 64 caractères alphanumériques	Entrez le nom du serveur à vérifier.
Paramètres IP	DHCP	Réglez <b>DHCP</b> sur <b>On</b> si votre réseau attribue automatiquement des adresses. Sélectionnez <b>Off</b> pour accéder manuellement à l' <b>Adresse IP</b> , au <b>Masque ss-rés</b> et à l' <b>Adresse passerelle</b> du réseau en utilisant un nombre entre 0 et 255 pour chaque champ d'adresse.  N'utilisez pas ces adresses : de 0.0.0.0, 127.x.x.x, 192.0.2.x, 192.168.48.x, 192.168.88.x ou 224.0.0.0 à 255.255.255.255 (x étant un nombre compris entre 0 et 255) pour Adresse IP, de 255.255.255.255 ou 0.0.0.0 à 254.255.255.255 pour Masque ss-rés et de 0.0.0.0, 127.x.x.x ou 224.0.0.0 à 255.255.255.255 pour Adresse passerelle.
	Adresse IP	
	Masque ss-rés	
	Adresse passerelle	
Serveur DNS 1 Serveur DNS 2	Diverses adresses IP	Saisissez l'adresse IP du serveur DNS en vous servant des nombres entre 0 et 255 pour chaque champ d'adresse. Le serveur DNS résout le nom d'utilisateur. N'utilisez pas les adresses IP suivantes : 127.x.x.x (x étant un nombre entre 0 et 255).  Lorsque ces réglages ne sont pas définis et restent sur 0.0.0.0, les informations du serveur DNS sont acquises à l'aide de DHCP. Après l'acquisition des informations, la valeur reste sur 0.0.0.0.

Réglage	Options	Description
IPv6	On Off	Réglez sur <b>On</b> si vous souhaitez connecter le projecteur au réseau à l'aide d'IPv6.  IPv6 est pris en charge pour surveiller et contrôler le projecteur sur un réseau à l'aide de Epson Web Control et de PjLink.
Configuration auto	On Off	(Ce paramètre n'est pas disponible en fonction du modèle de votre projecteur.) Réglez sur <b>On</b> pour attribuer automatiquement des adresses conformément à l'annonce du routeur.
Util. adresse temporaire	On Off	(Ce paramètre n'est pas disponible en fonction du modèle de votre projecteur.) Réglez sur <b>On</b> si vous souhaitez utiliser une adresse IPv6 temporaire.
Affichage de l'adresse IP	On Off	Réglez sur <b>On</b> pour afficher l'adresse IP sur l'écran d'informations réseau et l'écran d'accueil.

## ► Liens connexes

- "Liste des fonctions" [p.12](#)

## Menu Réseau - Menu Réseau avec fil

Les paramètres du menu **Réseau avec fil** vous permettent de sélectionner les paramètres du réseau avec fil.

Réglage	Options	Description
Paramètres IP	DHCP Adresse IP Masque ss-rés Adresse passerelle	Réglez <b>DHCP</b> sur <b>On</b> si votre réseau attribue automatiquement des adresses. Sélectionnez <b>Off</b> pour accéder manuellement à l' <b>Adresse IP</b> , au <b>Masque ss-rés</b> et à l' <b>Adresse passerelle</b> du réseau en utilisant un nombre entre 0 et 255 pour chaque champ d'adresse.  N'utilisez pas ces adresses : de 0.0.0.0, 127.x.x.x, 192.0.2.x, 192.168.48.x, 192.168.88.x ou 224.0.0.0 à 255.255.255.255 (x étant un nombre compris entre 0 et 255) pour <b>Adresse IP</b> , de 255.255.255.255 ou 0.0.0.0 à 254.255.255.255 pour <b>Masque ss-rés</b> et de 0.0.0.0, 127.x.x.x ou 224.0.0.0 à 255.255.255.255 pour <b>Adresse passerelle</b> .
Serveur DNS 1 Serveur DNS 2	Diverses adresses IP	Saisissez l'adresse IP du serveur DNS en vous servant des nombres entre 0 et 255 pour chaque champ d'adresse. Le serveur DNS résout le nom d'utilisateur. Vous ne pouvez pas utiliser les adresses IP suivantes : 127.x.x.x (x étant un nombre entre 0 et 255).  Lorsque ces réglages ne sont pas définis et restent sur 0.0.0.0, les informations du serveur DNS sont acquises à l'aide de DHCP. Après l'acquisition des informations, la valeur reste sur 0.0.0.0.
IPv6	On Off	Réglez sur <b>On</b> si vous souhaitez connecter le projecteur au réseau à l'aide d'IPv6.  IPv6 est pris en charge pour surveiller et contrôler le projecteur sur un réseau à l'aide de Epson Web Control et de PjLink.

Réglage	Options	Description
Configuration auto	On Off	(Ce paramètre n'est pas disponible en fonction du modèle de votre projecteur.) Réglez sur <b>On</b> pour attribuer automatiquement des adresses conformément à l'annonce du routeur.
Util. adresse temporaire	On Off	(Ce paramètre n'est pas disponible en fonction du modèle de votre projecteur.) Réglez sur <b>On</b> si vous souhaitez utiliser une adresse IPv6 temporaire.
Affichage de l'adresse IP	On Off	Réglez sur <b>On</b> pour afficher l'adresse IP sur l'écran d'informations réseau et l'écran d'accueil.

► **Liens connexes**

- "Liste des fonctions" [p.12](#)

## Menu Réseau - Menu Notif. courrier

Les paramètres du menu **Notif. courrier** vous permettent de recevoir une notification par e-mail lorsqu'un problème survient sur le projecteur.

Réglage	Options	Description
Notif. courrier	On Off	Réglez sur <b>On</b> pour envoyer un e-mail aux adresses prédéfinies lorsqu'un problème ou un avertissement est rencontré sur un projecteur.

Réglage	Options	Description
Serveur SMTP	Diverses adresses IP	Saisissez l'adresse IP du serveur SMTP du projecteur en vous servant des nombres entre 0 et 255 pour chaque champ d'adresse.  N'utilisez pas ces adresses : 127.x.x.x, 192.0.2.x ou 224.0.0.0 jusqu'à 255.255.255.255 (où x est un nombre entre 0 et 255).
Authentification	Ouvrir Auth SSL TLS	Sélectionnez le type d'authentification du serveur SMTP.
Numéro de port	1 à 65535 (le numéro par défaut est 25)	Entrez un numéro comme numéro de port du serveur SMTP.
Nom d'utilisateur	Jusqu'à 64 caractères alphanumériques	Entrez un nom d'utilisateur pour le serveur SMTP.
Mot de passe	Jusqu'à 64 caractères alphanumériques	Entrez un mot de passe pour l'authentification sur le serveur SMTP.
De	Jusqu'à 64 caractères alphanumériques	Saisissez l'adresse électronique de l'expéditeur.
Réglage adresse 1 Réglage adresse 2 Réglage adresse 3	(ne pas utiliser " ( ) , ; < > [ \ ] espaces)	Saisissez l'adresse e-mail, puis sélectionnez les alertes que vous souhaitez recevoir.

## Menu Réseau - Menu Contrôle Projecteur

Les paramètres du menu **Contrôle Projecteur** vous permettent de sélectionner les paramètres de contrôle du projecteur à travers un réseau.

Réglage	Options	Description
Communicat commandes	Protégé Compatible	Sélectionne la méthode d'authentification pour la communication des commandes. Réglez sur <b>Protégé</b> lorsque vous effectuez une authentification Digest à l'aide du <b>MotPss ContrôleWeb</b> . Vous devez installer la dernière version du logiciel Epson Projector Management. Réglez sur <b>Compatible</b> lorsque vous effectuez une authentification en texte clair à l'aide du <b>Mot passe Monitor</b> . Sélectionnez <b>Compatible</b> lorsque vous surveillez des projecteurs avec un commutateur et un contrôleur système ou lorsque vous utilisez Epson Projector Management ver. 5.30 ou antérieure.
Mot passe Monitor	Jusqu'à 16 caractères alphanumériques (n'utilisez pas des espaces ou des symboles autres que @).	Entrez un mot de passe pour surveiller des projecteurs avec un commutateur et un contrôleur système ou lorsque vous utilisez Epson Projector Management ver. 5.30 ou antérieure. Assurez-vous que le <b>Mot passe Monitor</b> correspond au mot de passe défini sur le commutateur ou le contrôleur du système.
Paramètres Web API	Web API	Sélectionnez <b>On</b> pour activer la fonction Web API.
	Authentification	Sélectionnez la méthode d'authentification pour la communication Web API. <b>Ouvrir</b> : la sécurité n'est pas définie. <b>Digest</b> : La communication est effectuée en utilisant l'authentification API (authentification Digest). Consultez <i>Web API Specifications for Projectors</i> pour plus de détails.

Réglage	Options	Description
Contrôle de base	On Off	Réglez sur <b>On</b> pour surveiller et contrôler le projecteur en utilisant <b>Contrôle de base</b> dans <b>Epson Web Control</b> . Ce paramètre ne s'affiche que lorsque <b>Lecture de contenu</b> est réglé sur <b>Off</b> dans le menu <b>Fonctionnement</b> du projecteur.
Mot de passe Remote	Jusqu'à 32 caractères alphanumériques (ne pas utiliser * : espaces)	Saisissez un mot de passe pour accéder au projecteur en utilisant <b>Contrôle de base</b> dans <b>Epson Web Control</b> . (Le nom utilisateur est EPSONREMOTE. Aucun mot de passe n'est défini par défaut.)
PJLink	On Off	Sélectionnez <b>On</b> pour activer la fonction de notification PJLink.
Mot passe PJLink	Jusqu'à 32 caractères alphanumériques (n'utilisez pas des espaces et des symboles)	Saisissez un mot de passe pour utiliser le protocole PJLink à des fins de contrôle du projecteur.
Adresse IP notifiée	Diverses adresses IP	Saisissez l'adresse IP pour recevoir le statut de fonctionnement du projecteur lorsque la fonction de notification PJLink est activée. Saisissez les adresses en utilisant 0 à 255 pour chaque champ d'adresse. N'utilisez pas ces adresses : 127.x.x.x ou 224.0.0.0 jusqu'à 255.255.255.255 (où x est un nombre entre 0 et 255).

Réglage	Options	Description
SNMP	SNMPv1/v2c	Réglez sur <b>On</b> pour contrôler le projecteur via SNMPv1/v2c. Pour surveiller le projecteur, vous devez installer le programme de gestion SNMP sur votre ordinateur. Les paramètres SNMP doivent être gérés par un expert en réseaux.
	Adres. IP trappe 1 Adres. IP trappe 2	Saisissez jusqu'à deux adresses IP pour recevoir des notifications SNMP en utilisant un nombre entre 0 à 255 pour chaque champ d'adresse. N'utilisez pas ces adresses : de 224.0.0.0 à 255.255.255.255 (où x est un nombre entre 0 et 255).
	Nom de communauté	Entrez le nom de communauté SNMP. Entrez jusqu'à 32 caractères alphanumériques (n'utilisez pas des espaces et des symboles).
	SNMPv3	Réglez sur <b>On</b> pour contrôler le projecteur via SNMPv3. Pour surveiller le projecteur, vous devez installer le programme de gestion SNMP sur votre ordinateur. Les paramètres SNMP doivent être gérés par un expert en réseaux.
	Nom utilisateur	Entrez le nom d'utilisateur de SNMP. Vous pouvez utiliser jusqu'à 32 caractères alphanumériques.

Réglage	Options	Description
	Adres. IP trappe 1 Adres. IP trappe 2	Saisissez jusqu'à deux adresses IP pour recevoir des notifications SNMP en utilisant un nombre entre 0 à 255 pour chaque champ d'adresse. N'utilisez pas ces adresses : de 224.0.0.0 à 255.255.255.255 (où x est un nombre entre 0 et 255).
	Authentification	Sélectionnez le type d'authentification SNMPv3.
	Mot de passe d'authentification	Ce mot de passe est utilisé pour l'authentification SNMPv3. Il doit être défini pour utiliser la fonction en toute sécurité. Vous pouvez utiliser jusqu'à 32 caractères alphanumériques.
	Type de chiffrement	Sélectionnez le type de chiffrement SNMPv3.
	Mot de passe de chiffrement	Ce mot de passe est utilisé pour le chiffrement SNMPv3. Il doit être défini pour utiliser la fonction en toute sécurité. Vous pouvez utiliser jusqu'à 32 caractères alphanumériques.
AMX Device Discovery	On Off	Sélectionnez <b>On</b> lorsque vous souhaitez que le projecteur soit détecté par AMX Device Discovery.
Crestron Connected	On Off	Réglez sur <b>On</b> uniquement pour surveiller et contrôler le projecteur sur le réseau avec <b>Crestron Connected</b> . L'activation de <b>Crestron Connected</b> vous permet de désactiver la fonction Epson Message Broadcasting du logiciel Epson Projector Management.

Réglage	Options	Description
Mot de passe	Jusqu'à 20 caractères alphanumériques	Entrez un mot de passe pour activer <b>Crestron Connected</b> . Aucun mot de passe n'est défini par défaut.
Crestron XiO Cloud	On Off	Réglez sur <b>On</b> pour surveiller ou contrôler votre projecteur et d'autres périphériques sur le réseau en utilisant le service Crestron XiO Cloud.
Control4 SDDP	On Off	Réglez sur <b>On</b> pour permettre l'acquisition des informations du périphérique avec le protocole Control4 Simple Device Discovery Protocol (SDDP).
HTTP sécurisé	On Off	Pour renforcer la sécurité, la communication entre le projecteur et l'ordinateur en mode Contrôle Web est cryptée. Lors de la définition de la sécurité par le biais du Contrôle Web, il est recommandé de définir cette fonction sur <b>On</b> .
Certificat de serveur Web	—	Importe le certificat de serveur Web pour HTTP sécurisé.

## Menu Réseau - Paramètres Projection réseau

Les paramètres du menu **Projection en réseau** vous permettent de sélectionner les paramètres liés à la projection réseau.

Réglage	Options	Description
Mot-clé projecteur	On Off	Sélectionnez <b>On</b> pour activer un mot de passe de sécurité en vue d'empêcher l'accès au projecteur par toute personne non présente dans la même pièce que le projecteur. Vous devez saisir un mot-clé affiché aléatoire depuis un ordinateur avec Epson iProjection pour accéder au projecteur et partager l'écran actuel.
Epson iProjection	On Off	Réglez sur <b>On</b> pour utiliser Epson iProjection.
Affichage SSID	On Off	Réglez sur <b>On</b> pour afficher le SSID sur l'écran d'informations réseau et l'écran d'accueil.
Infos LAN. Paramètres	Texte et code QR Texte	Règle le format d'affichage pour les informations réseau du projecteur. En lisant simplement le code QR avec Epson iProjection, vous pouvez connecter l'appareil mobile au projecteur via un réseau.
Mt de passe modérat.	Nombre à quatre chiffres	Saisissez un mot de passe pour accéder au projecteur en tant que modérateur avec Epson iProjection. (Aucun mot de passe n'est défini par défaut.)
Mot-clé interrompt l'affichage	On Off	Réglez sur <b>On</b> pour afficher un mot-clé projecteur sur l'image projetée en accédant au projecteur avec Epson iProjection.  Disponible lorsque <b>Mot-clé projecteur</b> est réglé sur <b>On</b> .
Miracast	On Off	Réglez sur <b>On</b> pour utiliser la fonction Miracast.

Réglage	Options	Description
Contrôle d'accès	On Off	Permet de choisir si vous voulez connecter ou non à un autre appareil mobile pendant la projection Miracast.
Connexions sec.	Avec coupures Off	Sélectionne le comportement de connexion pour les appareils qui essayent de se connecter pendant une connexion Miracast.
Réglages performances	1 (Fine) 2 3 4 (Rapide)	Ajuste la vitesse/qualité de Screen Mirroring. 1 : augmente la qualité d'image. 4 : augmente la vitesse de traitement.
Infos Miracast.	On Off	Réglez sur <b>On</b> pour afficher les informations de connexion lors de la projection depuis une source Miracast.
Message Broadcasting	On Off	Réglez sur <b>On</b> pour recevoir le message délivré par Epson Projector Management. Consultez le <i>Guide d'utilisation Epson Projector Management</i> pour plus de détails.  Le paramètre ne s'affiche que lorsque <b>Crestron Connected</b> est réglé sur <b>Off</b> dans le menu <b>Contrôle Projecteur</b> du projecteur.
Partage d'écran	On Off	Réglez sur <b>On</b> pour activer le partage d'écran entre les projecteurs réseau.
Mode de connexion	Mot-clé activé Mot-clé désactivé	Réglez sur <b>Mot-clé désactivé</b> pour sauter l'authentification des mots-clés pour les autres projecteurs et pouvoir vous y connecter rapidement.

Vous pouvez afficher des informations sur le projecteur et sa version dans le menu **Information**. Cependant, vous ne pouvez modifier aucun paramètre du menu.

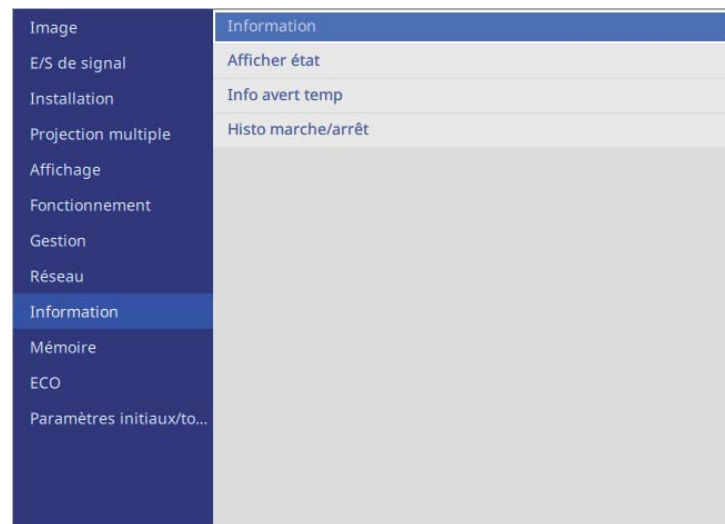

Élément d'information	Description
Information	Affiche des informations sur le projecteur et les sources d'entrée. Les éléments affichés varient selon la source d'entrée sélectionnée.
Afficher état	Affiche les informations de l'état du projecteur.
Info avert temp	Affiche divers avertissements de température élevée.
Histo marche/arrêt	Affiche l'historique de mise en marche et arrêt du projecteur.

Les paramètres du menu **Mémoire** vous permettent de gérer la sauvegarde et le chargement des paramètres de la qualité d'image dans la mémoire du projecteur.

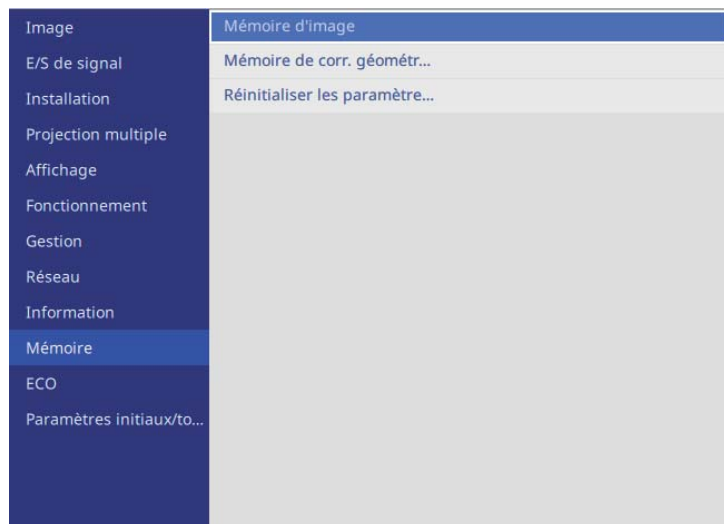

Réglage	Options	Description
Mémoire d'image	—	Enregistre les paramètres d'ajustement de l'image et modifie le nom de la mémoire.
Mémoire de corr. géométrique	—	Enregistre les paramètres de correction géométrique et modifie le nom de la mémoire.
Réinitialiser les paramètres de la mémoire	—	Réinitialise toutes les mémoires enregistrées.

► **Liens connexes**

- "Enregistrement des réglages dans la mémoire et utilisation des réglages enregistrés" [p.118](#)

Les paramètres du menu **ECO** vous permettent de personnaliser les fonctions du projecteur pour économiser de l'énergie.

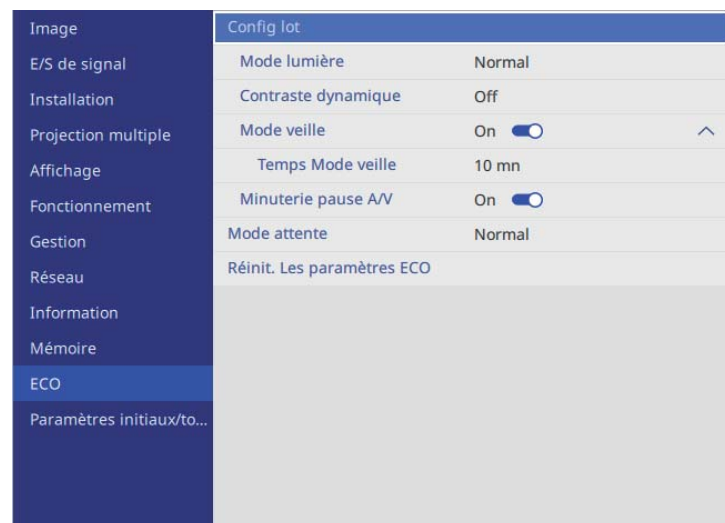

Réglage	Options	Description
Mode veille	—	Consultez le tableau du menu <b>Fonctionnement</b> pour plus de détails sur les paramètres de <b>Mode veille</b> .
Temps Mode veille	—	Consultez le tableau du menu <b>Fonctionnement</b> pour plus de détails sur les paramètres de <b>Temps Mode veille</b> .
Minuterie pause A/V	—	Consultez le tableau du menu <b>Fonctionnement</b> pour plus de détails sur les paramètres de <b>Minuterie pause A/V</b> .
Mode attente	—	Consultez le tableau du menu <b>Fonctionnement</b> pour plus de détails sur les paramètres de <b>Mode attente</b> .
Réinit. Les paramètres ECO	—	Rétablit les valeurs par défaut de toutes les fonctions du menu <b>ECO</b> .

## » Liens connexes

- "Paramètres de qualité d'image - Menu Image" [p.198](#)
- "Paramètres des fonctions du projecteur - Menu Fonctionnement" [p.209](#)

Réglage	Options	Description
Config lot	—	Permet d'effectuer les réglages suivants immédiatement pour économiser de l'énergie. <ul style="list-style-type: none"> <li>• Mode lumière</li> <li>• Contraste dynamique</li> <li>• Mode veille</li> <li>• Temps Mode veille</li> <li>• Minuterie pause A/V</li> </ul>
Mode lumière	—	Consultez le tableau du menu <b>Fonctionnement</b> pour plus de détails sur les paramètres de <b>Mode lumière</b> .
Contraste dynamique	—	Consultez le tableau du menu <b>Image</b> pour plus de détails sur les paramètres de <b>Contraste dynamique</b> .

Les paramètres du menu **Paramètres initiaux/tous les paramètres** vous permettent de réinitialiser certains paramètres du projecteur à leurs valeurs par défaut et de placer le projecteur en mode de mise à jour du firmware pour pouvoir mettre à jour le firmware.

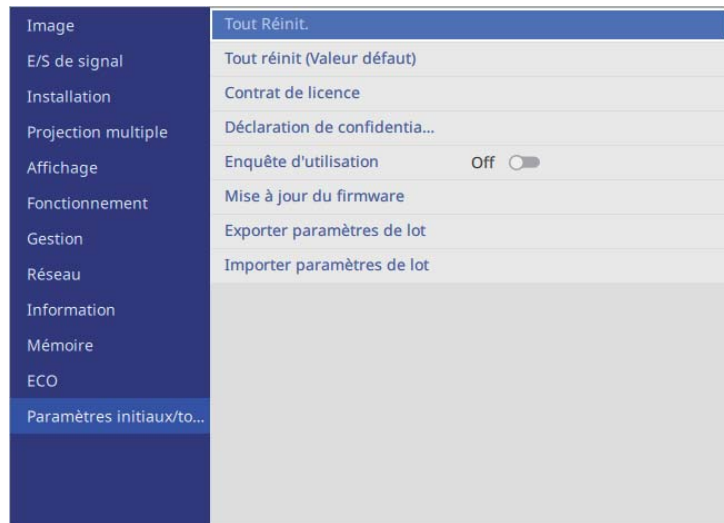

Réglage	Options	Description
Informations du journal de fonctionnement du projecteur	—	Sélectionnez s'il faut envoyer ou non les informations du journal de fonctionnement du projecteur à Epson.
Mise à jour du firmware	M/jour via USB M/jour via réseau	Met à jour le firmware du projecteur avec un port USB-A ou un port de service. <ul style="list-style-type: none"> <li>• <b>M/jour via USB</b> : Met à jour via USB avec le fichier de firmware préchargé.</li> <li>• <b>M/jour via réseau</b> : Met à jour via un réseau.</li> </ul>
Exporter paramètres de lot	Oui Non	Exporte les paramètres de menu du projecteur vers une clé USB ou un ordinateur, ce qui vous permet de les copier sur d'autres projecteurs du même modèle.
Importer paramètres de lot	Oui Non	Importe les paramètres de menu qui ont été enregistrés sur une clé USB ou un ordinateur.

Réglage	Options	Description
Tout réinitialiser	—	Vous permet de sélectionner des menus pour réinitialiser les paramètres aux valeurs par défaut
Tout réinit (Valeur défaut)	—	Réinitialise tous les réglages du projecteur à leurs valeurs par défaut. Définissez votre mot de passe si nécessaire.
Contrat de licence	—	Affiche le contrat de licence.
Déclaration de confidentialité	—	Affiche la déclaration de confidentialité.

## Options de Tout Réinit.

Lorsque vous sélectionnez **Tout Réinit.**, l'écran suivant s'affiche.

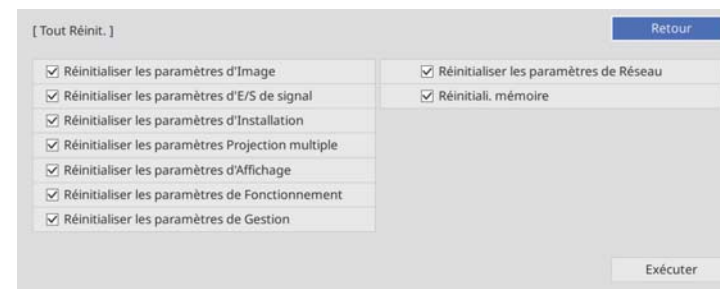

Si vous ne voulez pas réinitialiser des valeurs dans certains menus, décochez la case à côté du nom du menu. Lorsque vous êtes prêt à réinitialiser les valeurs de réglage, sélectionnez **Exécuter**.

Vous ne pouvez pas rétablir les paramètres suivants :

- **Langue**

## Attention

Si vous exécutez **Tout Réinit.**, tous les mots de passe qui ont été définis pour le menu **Réseau** sont également réinitialisés, vous devez les définir à nouveau. Pour éviter que les mots de passe ne soient réinitialisés par les utilisateurs non autorisés, réglez **Réseau** sur **On** dans le menu **Protection du menu**.



Pour le menu **Réseau**, si vous activez le paramètre **Protection du menu**, les paramètres ne reviennent pas à leurs valeurs par défaut lorsque vous utilisez l'option **Tout Réinit.**

## Option Tout réinit (Valeur défaut)

Vous ne pouvez pas réinitialiser les paramètres suivants avec l'option **Tout réinit (Valeur défaut)** :

- Date & heure
- Heures lumière
- Mot de passe
- Paramètres Mot de passe protégé
- Réglage programme \*

\* Ce paramètre est réinitialisé lorsque vous réglez **Protect. planning** sur **Off**.

## Attention

Si vous exécutez **Tout réinit (Valeur défaut)**, tous les mots de passe qui ont été définis pour le menu **Réseau** sont également réinitialisés, vous devez les définir à nouveau. Pour éviter que les mots de passe ne soient réinitialisés par les utilisateurs non autorisés, réglez **Réseau** sur **On** dans le menu **Protection du menu**.

## » Liens connexes

- "Mise à jour du firmware" [p.244](#)

Après avoir sélectionné les paramètres du menu pour un projecteur, vous pouvez utiliser les méthodes suivantes pour copier les paramètres vers d'autres projecteurs, à condition qu'ils soient du même modèle.

- en utilisant une clé USB
- en connectant un ordinateur et un projecteur avec un câble USB
- en utilisant Epson Projector Management

Vous ne pouvez copier aucune information propre à un projecteur spécifique, par exemples les **Heures lumière** ou l'**État**.



- Effectuez la configuration par lot avant d'ajuster les paramètres d'image, comme la correction de déformation Keystone. Vu que les valeurs de réglage de l'image sont également copiées dans un autre projecteur, les réglages que vous avez faits avant de procéder à la configuration de lot sont remplacés et l'écran projeté que vous avez réglé peut changer.
  - Lorsque vous copiez les paramètres de menu d'un projecteur à un autre, le logo de l'utilisateur est également copié. N'enregistrez pas comme logo d'utilisateur des informations que vous ne souhaitez pas partager entre plusieurs projecteurs.
  - Assurez-vous que **Plage config lot** est réglé sur **Limitée** si vous ne voulez pas copier les réglages suivants :
    - Paramètres **Mot de passe protégé**
    - **EDID** dans le menu **E/S de signal**
    - Les réglages du menu **Réseau**
- ☛ **Fonctionnement > Réglages de fonctionnement > Plage config lot**

## Attention

Epson n'assume aucune responsabilité en ce qui concerne les échecs de configuration par lot et les coûts de réparation connexes dus à des coupures de courant, des erreurs de communication ou d'autres problèmes susceptibles de provoquer des pannes.

## » Liens connexes

- "Transfert de réglages depuis une clé USB" [p.232](#)
- "Transfert de réglages depuis un ordinateur" [p.233](#)

## Transfert de réglages depuis une clé USB

Vous pouvez copier les paramètres de menu d'un projecteur à un autre projecteur du même modèle avec une clé USB.



- La clé USB doit utiliser un format FAT16/32 et ne doit contenir aucune fonction de sécurité. Supprimez tous les fichiers de la clé avant de l'utiliser pour la configuration par lot, sinon les paramètres risquent de ne pas être enregistrés correctement.
- Vous pouvez également utiliser cette méthode de configuration par lots à partir du menu du projecteur.

- 1** Débranchez le cordon d'alimentation du projecteur, puis vérifiez que tous les témoins du projecteur sont éteints.
- 2** Branchez une clé USB vide directement sur le port USB-A du projecteur.
- 3** Maintenez enfoncé le bouton [Esc] de la télécommande ou du panneau de commande et branchez le cordon d'alimentation au projecteur.
- 4** Lorsque tous les indicateurs du projecteur sont allumés, relâchez le bouton [Esc].  
Les indicateurs commencent à clignoter et le fichier de configuration par lot est écrit sur la clé USB. Une fois l'écriture terminée, le projecteur s'éteint.

## Attention

Ne débranchez pas le cordon d'alimentation ou la clé USB du projecteur pendant l'écriture du fichier. Si le cordon d'alimentation ou la clé USB sont débranchés, le projecteur pourrait ne pas démarrer correctement.

## Attention

Ne débranchez pas le cordon d'alimentation ou la clé USB du projecteur pendant l'écriture du fichier. Si le cordon d'alimentation ou la clé USB sont débranchés, le projecteur pourrait ne pas démarrer correctement.

**5** Retirez la clé USB.



Le nom du fichier pour le fichier de configuration par lot est PJCONFDATA.bin. Si vous souhaitez modifier le nom du fichier, ajoutez du texte après PJCONFDATA en utilisant uniquement des caractères alphanumériques. Si vous modifiez la section PJCONFDATA du nom du fichier, le projecteur pourrait ne pas reconnaître le fichier correctement.

**10** Retirez la clé USB.

**6** Débranchez le cordon d'alimentation de l'autre projecteur vers lequel vous souhaitez copier les paramètres, et vérifiez que tous les témoins du projecteur se sont éteints.

**7** Connectez la clé USB contenant le fichier de configuration par lot enregistré sur le port USB-A du projecteur.

**8** Maintenez enfoncé le bouton [Menu] de la télécommande ou du panneau de commande et branchez le cordon d'alimentation au projecteur.

**9** Lorsque tous les indicateurs du projecteur sont allumés, relâchez le bouton [Menu].

Lorsque tous les témoins commencent à clignoter, cela signifie que les paramètres sont en cours d'écriture. Une fois l'écriture terminée, le projecteur s'éteint.

## Transfert de réglages depuis un ordinateur

Vous pouvez copier les paramètres du menu d'un projecteur à un autre du même modèle, en reliant l'ordinateur et le projecteur avec un câble USB.



- Vous pouvez utiliser cette méthode de configuration de lot avec les versions des systèmes d'exploitation suivants :
  - Windows 10 et ultérieur
  - OS X 10.12.x et ultérieur
- Vous pouvez également utiliser cette méthode de configuration par lots à partir du menu du projecteur.

**1** Débranchez le cordon d'alimentation du projecteur, puis vérifiez que tous les témoins du projecteur sont éteints.

**2** Branchez un câble USB au port USB de l'ordinateur et au port Service du projecteur.

**3** Maintenez enfoncé le bouton [Esc] de la télécommande ou du panneau de commande et branchez le cordon d'alimentation au projecteur.

**4** Lorsque tous les indicateurs du projecteur sont allumés, relâchez le bouton [Esc].

Le projecteur est reconnu comme disque amovible par l'ordinateur.

- 5** Cliquez sur l'icône ou le dossier du disque amovible, puis enregistrez le fichier de configuration par lot sur l'ordinateur.



Le nom du fichier pour le fichier de configuration par lot est PJCONFDATA.bin. Si vous souhaitez modifier le nom du fichier, ajoutez du texte après PJCONFDATA en utilisant uniquement des caractères alphanumériques. Si vous modifiez la section PJCONFDATA du nom du fichier, le projecteur pourrait ne pas reconnaître le fichier correctement.

- 6** Éjectez l'appareil USB (Windows) ou déplacez l'icône du disque amovible dans la Corbeille (Mac).
- 7** Débranchez le câble USB.  
Le projecteur s'éteint.
- 8** Débranchez le cordon d'alimentation de l'autre projecteur vers lequel vous souhaitez copier les paramètres, et vérifiez que tous les témoins du projecteur se sont éteints.
- 9** Branchez le câble USB au port USB de l'ordinateur et au port Service du projecteur.
- 10** Maintenez enfoncé le bouton [Menu] de la télécommande ou du panneau de commande et branchez le cordon d'alimentation au projecteur.
- 11** Lorsque tous les indicateurs du projecteur sont allumés, relâchez le bouton [Menu].  
Le projecteur est reconnu comme disque amovible par l'ordinateur.

- 12** Copiez le fichier de configuration par lot (PJCONFDATA.bin) que vous avez enregistré sur votre ordinateur dans le dossier racine du disque amovible.



Ne copiez aucun fichier ou dossier autre que le fichier de configuration par lot sur le disque amovible.

- 13** Éjectez l'appareil USB (Windows) ou déplacez l'icône du disque amovible dans la Corbeille (Mac).

- 14** Débranchez le câble USB.

Lorsque tous les témoins commencent à clignoter, cela signifie que les paramètres sont en cours d'écriture. Une fois l'écriture terminée, le projecteur s'éteint.

## Attention

Ne débranchez pas le cordon d'alimentation du projecteur lorsque le fichier est en cours d'écriture. Si le cordon d'alimentation est débranché, le projecteur pourrait ne pas démarrer correctement.

### » Liens connexes

- "Notification d'erreur de configuration de lot" [p.234](#)

## Notification d'erreur de configuration de lot

Les témoins du projecteur vous avertissent si une erreur se produit pendant une opération de configuration de lot. Vérifiez l'état des témoins du projecteur et suivez les instructions décrites dans ce tableau.

État du témoin	Problème et solutions
<ul style="list-style-type: none"><li>• Laser : Orange - clignotant rapidement</li><li>• Temp : Orange - Clignotement rapide</li></ul>	<p>Le fichier de configuration par lot peut être corrompu, ou la clé USB peut ne pas être connectée correctement.</p> <p>Déconnectez la clé USB, débranchez puis branchez le cordon d'alimentation du projecteur, puis réessayez.</p>
<ul style="list-style-type: none"><li>• Alimentation : Bleu - Clignotement rapide</li><li>• Etat : Bleu - Clignotement rapide</li><li>• Laser : Orange - clignotant rapidement</li><li>• Temp : Orange - Clignotement rapide</li></ul>	<p>L'écriture des paramètres peut avoir échoué et une erreur peut s'être produite dans le firmware du projecteur.</p> <p>Arrêtez d'utiliser le projecteur, retirez la fiche d'alimentation de la prise électrique. Contactez Epson.</p>

# Maintenance du projecteur

Suivez les instructions de ces sections pour la maintenance de votre projecteur.

## ► Liens connexes

- "Maintenance du projecteur" [p.237](#)
- "Nettoyage de l'objectif" [p.238](#)
- "Nettoyage du boîtier du projecteur" [p.239](#)
- "Maintenance du filtre à air et des grilles d'aération" [p.240](#)
- "Mise à jour du firmware" [p.244](#)

Vous pouvez avoir besoin de nettoyer l'objectif du projecteur occasionnellement, et de nettoyer le filtre à air et les grilles d'entrée pour empêcher une surchauffe du projecteur due à une ventilation bloquée.

Les seules pièces que vous pouvez remplacer sont le filtre à air et les piles de la télécommande. Si vous avez besoin de remplacer d'autres pièces, contactez Epson ou un réparateur Epson autorisé.

### **Avertissement**

Avant de nettoyer une pièce du projecteur, éteignez ce dernier et débranchez son cordon d'alimentation. N'ouvrez jamais aucun couvercle du projecteur, à l'exception des couvercles indiqués spécifiquement dans le présent manuel. Des tensions électriques dangereuses présentes dans le projecteur peuvent causer des blessures graves.

Nettoyez régulièrement l'objectif, ou bien lorsque vous remarquez des traces de poussière ou des salissures sur la surface.

- Pour retirer de la poussière ou des salissures, essuyez délicatement l'objectif avec du papier nettoyant pour objectif propre et sec.
- Si l'objectif est poussiéreux, soufflez sur la poussière à l'aide d'un souffleur, puis essuyez l'objectif.

## **Avertissement**

- Avant de nettoyer l'objectif, éteignez le projecteur et débranchez le cordon d'alimentation.
- Ne pas utiliser de vaporisateur de gaz inflammable tel que les dépoussiéreurs à air pour souffler la poussière. La chaleur élevée générée par le projecteur peut provoquer un incendie.

## **Attention**

- N'essuyez pas l'objectif juste après avoir éteint le projecteur. Cela pourrait endommager l'objectif.
- N'utilisez pas de matériaux abrasifs pour nettoyer l'objectif, et ne soumettez l'objectif à aucun impact, car vous risquerez de l'endommager.

Avant de nettoyer le boîtier du projecteur, éteignez ce dernier et débranchez le cordon d'alimentation.

- Pour retirer de la poussière ou des saletés, utilisez un chiffon doux, sec et sans peluches.
- Pour enlever la poussière résistante, utilisez un chiffon doux humidifié avec de l'eau et du savon neutre. Ne vaporisez pas de liquide directement sur le projecteur.

## **Attention**

N'utilisez pas de cire, d'alcool, de benzène, de diluant à peinture ou d'autres produits chimiques pour nettoyer le boîtier du projecteur. Ces produits peuvent endommager le boîtier. N'utilisez pas d'air comprimé, car les gaz peuvent s'évaporer en laissant un résidu inflammable.

La maintenance régulière du filtre à air est nécessaire pour garder votre projecteur en bon état. Nettoyez le filtre à air lorsqu'un message s'affiche indiquant que la température du projecteur a atteint un niveau élevé. Il est conseillé de nettoyer ces pièces toutes les 20 000 heures. Augmentez la fréquence de nettoyage si vous employez le projecteur dans un environnement particulièrement poussiéreux. (En supposant que le projecteur est utilisé dans une atmosphère dans laquelle les particules de matière en suspension sont inférieures à 0,04 à 0,2 mg/m<sup>3</sup>.)

## Attention

Si une maintenance régulière n'est pas effectuée, votre projecteur Epson vous notifiera lorsque la température à l'intérieur du projecteur a atteint un niveau élevé. N'attendez pas que cet avertissement s'affiche pour entretenir le filtre de votre projecteur, car une exposition prolongée à des températures élevées peut réduire la durée de vie de votre projecteur.

### ► Liens connexes

- "Nettoyage des filtres à air et des grilles d'entrée d'air" [p.240](#)
- "Remplacement du filtre à air" [p.242](#)

## Nettoyage des filtres à air et des grilles d'entrée d'air

Vous devez nettoyer les filtres à air du projecteur dans les cas suivants :

- Le filtre ou les grilles sont poussiéreux.
- Vous constatez un message vous disant de le nettoyer.
- Le témoin du filtre du projecteur clignote en orange.

**1** Éteignez le projecteur et débranchez le cordon d'alimentation.

**2** Éliminez soigneusement la poussière à l'aide d'un aspirateur ou d'une brosse.

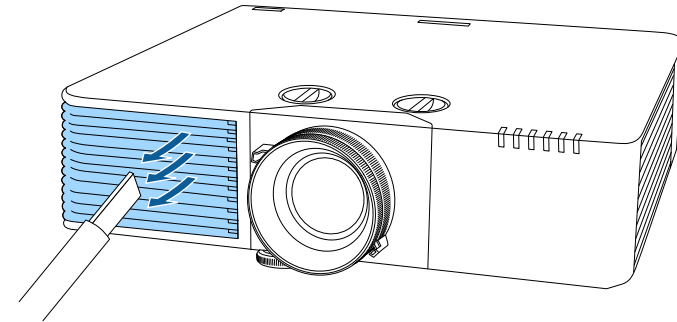

**3** Retournez le projecteur.

## Attention

Lorsque vous placez le projecteur à l'envers, veillez à placer un chiffon ou un autre matériau rembourré sous le projecteur pour protéger l'objectif. (EB-L790SE/EB-L795SE/EB-L690SE/EB-L695SE/EB-L790SU/EB-L690SU/EB-L695SU)

**4** Desserrez les vis et ouvrez le capot du filtre à air.

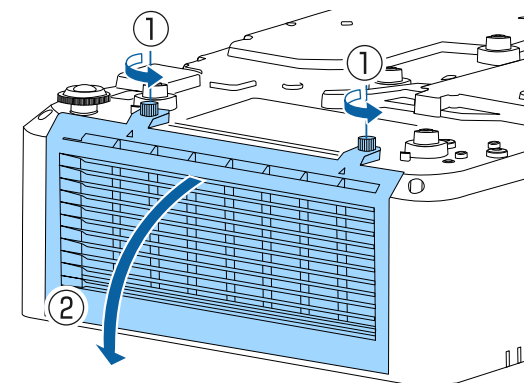

- 5** Retirez le filtre à air du projecteur.

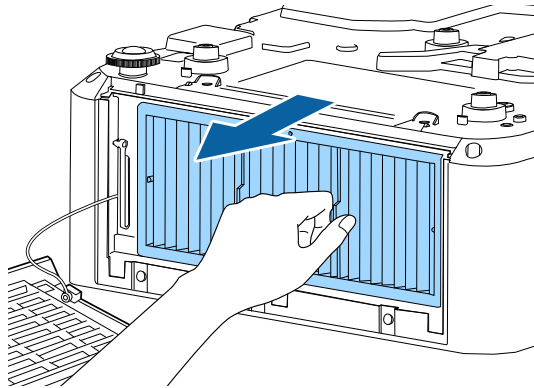

- 6** Tapotez sur chaque côté du filtre à air 4 à 5 fois pour enlever tout excès de poussière.

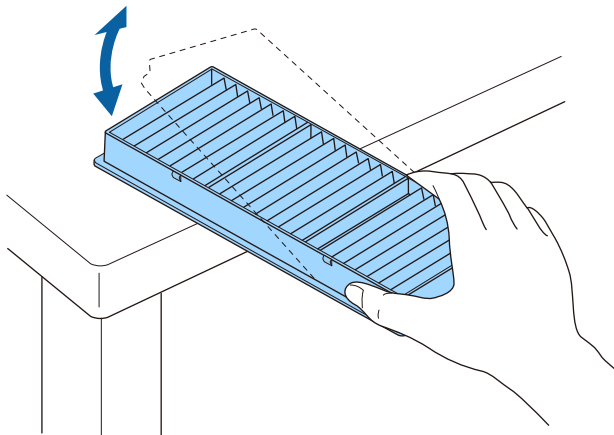

### Attention

N'utilisez pas une force excessive en tapotant sur le filtre à air, il pourrait sinon se craqueler et devenir inutilisable.

- 7** Passez l'aspirateur sur l'avant du filtre à air (le côté avec les pattes) pour enlever la poussière restante.

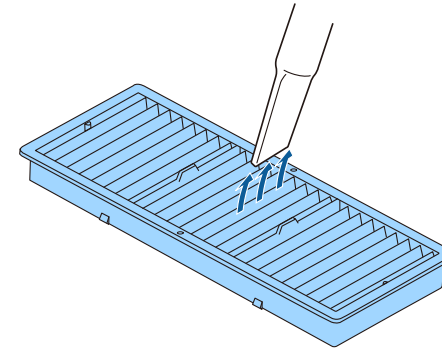

### Attention

- Ne rincez pas le filtre à air avec de l'eau, et n'utilisez pas de détergent ni de solvant pour le nettoyer.
- N'utilisez pas d'air comprimé. Les gaz peuvent laisser des résidus inflammables ou pousser poussière et débris dans la partie optique du projecteur ou dans d'autres zones sensibles.

- 8** Placez le filtre à air dans le projecteur comme indiqué.

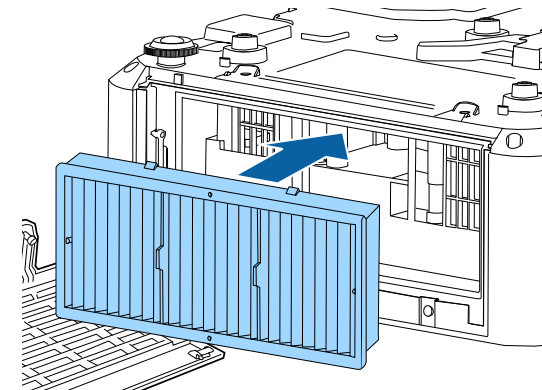

- 9** Refermez le capot du filtre à air et serrez les vis.

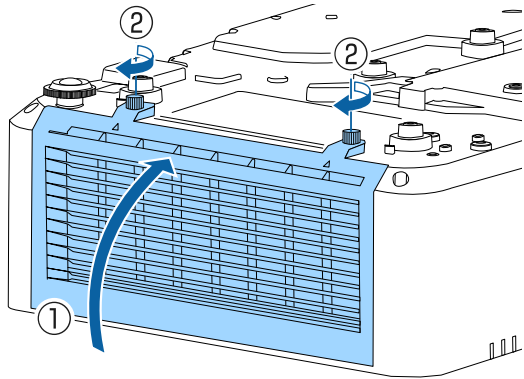

- 3** Desserrez les vis et ouvrez le capot du filtre à air.

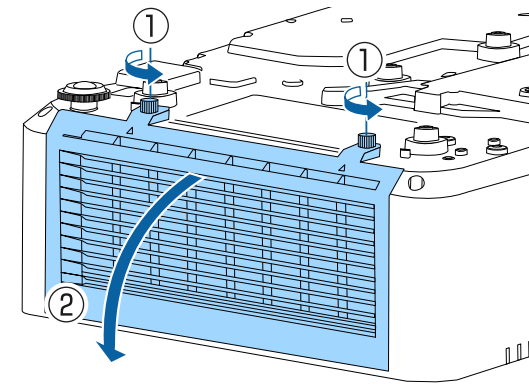

## Remplacement du filtre à air

Vous devez remplacer le filtre à air dans les cas suivants :

- Après avoir nettoyé le filtre à air, un message s'affiche vous invitant à le nettoyer ou le remplacer.
- Après avoir nettoyé le filtre à air, le voyant Filtre du projecteur clignote en orange.
- Le filtre à air est déchiré ou endommagé.

Vous pouvez remplacer le filtre à air lorsque le projecteur est monté au plafond ou placé sur une table.

- 1** Éteignez le projecteur et débranchez le cordon d'alimentation.

- 2** Retournez le projecteur.

- 4** Retirez le filtre à air du projecteur.

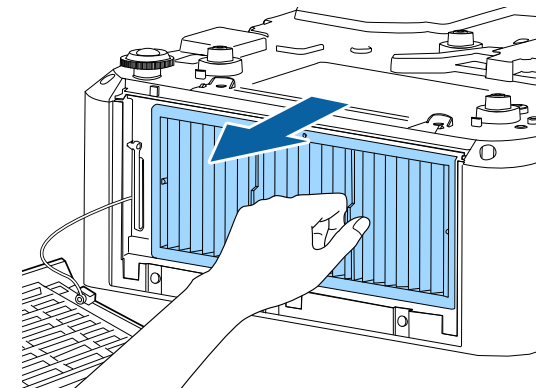

Mettez au rebut les filtres à air conformément à la réglementation locale.

- Cadre de filtre : Polypropylène
- Filtre : Polypropylène, PET

- 5** Placez le nouveau filtre à air dans le projecteur comme indiqué.

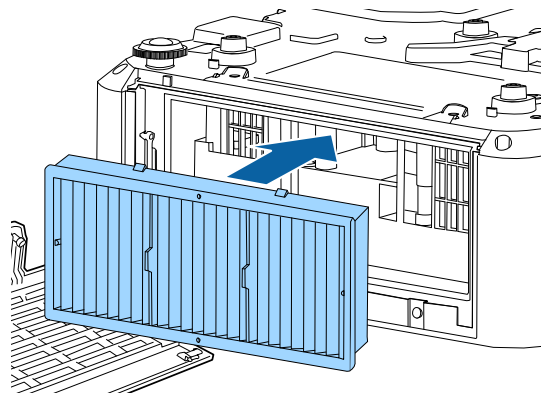

- 6** Refermez le capot du filtre à air et serrez les vis.

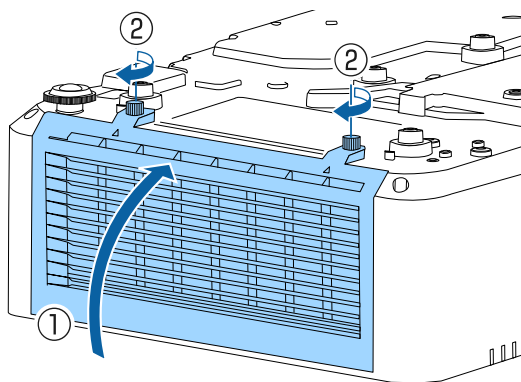

► Liens connexes

- "Consommables" [p.273](#)

Lorsque vous sélectionnez l'option **Mise à jour du firmware** dans le menu **Paramètres initiaux/tous les paramètres** du projecteur, celui-ci entre en mode de mise à jour du firmware et est prêt à effectuer une telle mise à jour à l'aide du port USB-A ou Service.

Vous pouvez également mettre à jour le firmware du projecteur sur le réseau à l'aide de Epson Projector Management Connected ou du logiciel Epson Projector Management. Consultez le *Guide d'utilisation de Epson Projector Management Connected* ou le *Guide d'utilisation de Epson Projector Management* pour plus de détails.



- Lorsqu'une mise à jour du firmware est effectuée sur un réseau, vous ne pouvez pas effectuer une mise à jour du firmware à partir du menu du projecteur. (EB-L890E/EB-L895E/EB-L790SE/EB-L795SE/EB-L690E/EB-L890U/EB-L895U/EB-L790U/EB-L790SU/EB-L690U/EB-L690SU/EB-L695SU)
- La méthode de mise à jour du firmware diffère en fonction du modèle de votre projecteur. Pour plus de détails, voir la « Liste des fonctions » dans ce manuel.

## ► Liens connexes

- "Mise à jour du firmware à l'aide d'un périphérique de stockage USB" [p.244](#)
- "Mise à jour du firmware à l'aide d'un ordinateur et d'un câble USB" [p.246](#)
- "Mise à jour du firmware via le réseau" [p.247](#)
- "Liste des fonctions" [p.12](#)

## Mise à jour du firmware à l'aide d'un périphérique de stockage USB

Vous pouvez mettre à jour le firmware du projecteur à l'aide d'un périphérique de stockage USB.



La responsabilité de la mise à jour du firmware incombe au client. Si une mise à jour du firmware échoue en raison de problèmes tels qu'une panne de courant ou des défaillances de communication, toute réparation occasionne des frais facturés.

- 1** Téléchargez le fichier de firmware du projecteur sur le site Web d'Epson.
- 2** Copiez le fichier de firmware téléchargé dans le dossier racine (dossier le plus haut dans la hiérarchie) du périphérique de stockage USB.



- Le périphérique de stockage USB doit être formaté en FAT.
- Ne copiez aucun autre fichier sur le périphérique de stockage USB.
- Ne modifiez pas le nom de fichier du firmware. Si le nom du fichier est modifié, la mise à jour du firmware ne démarre pas.
- Vérifiez que le fichier de firmware que vous avez copié est le bon pour votre modèle de projecteur. Si le fichier de firmware n'est pas le bon, la mise à jour du firmware ne démarre pas.

- 3** Connectez le périphérique de stockage USB au port USB-A du projecteur.



Connectez directement le périphérique de stockage USB au projecteur. Si le périphérique de stockage USB est connecté à l'aide d'un concentrateur USB, la mise à jour du firmware peut ne pas être bien appliquée.

- 4** Appuyez sur le bouton [Menu], sélectionnez le menu **Paramètres initiaux/tous les paramètres**, puis appuyez sur [Enter].

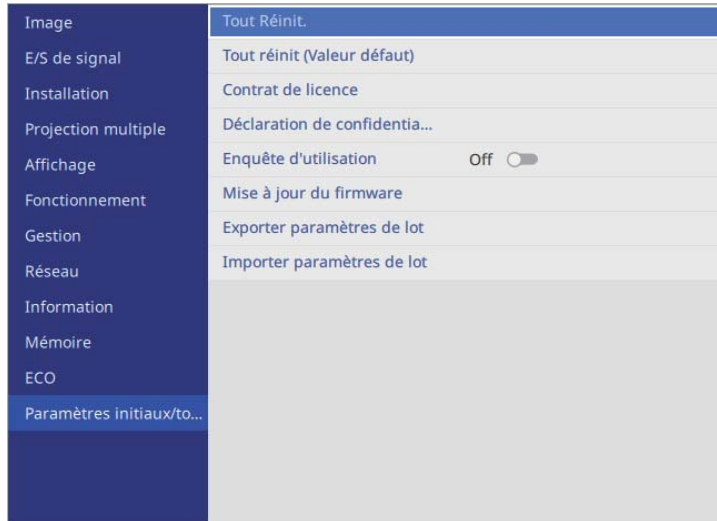

- 5** Sélectionnez **Mise à jour du firmware** et appuyez sur [Enter].



Pendant la mise à jour du firmware via le réseau, vous ne pouvez pas sélectionner **Mise à jour du firmware**. Même si vous pouvez la sélectionner, la mise à jour du projecteur ne démarrera pas, même si vous sélectionnez **Oui** dans **M/jour via USB**. Attendez que la mise à jour du firmware via le réseau se soit terminée avant de mettre à jour le projecteur.

- 6** Sélectionnez **M/jour via USB** et appuyez sur [Enter].



Réglez d'abord **Destin enreg journal** sur **Mémoire interne** dans le menu **Fonctionnement** du projecteur.

☛ **Fonctionnement > Réglages de fonctionnement > Destin enreg journal**

- 7** Sélectionnez **Oui** pour démarrer la mise à jour du firmware. L'écran **Mise à jour du firmware** s'affiche.

- 8** Sélectionnez **Liste mise à jour** et appuyez sur [Enter].

- 9** Sélectionnez le fichier listé et appuyez sur [Enter].

- 10** Sélectionnez **Transfert** et appuyez sur [Enter] pour commencer la mise à jour du firmware.



- Ne débranchez pas le cordon d'alimentation du projecteur lorsque la mise à jour du firmware est en cours. Si le cordon d'alimentation est débranché, le projecteur pourrait ne pas démarrer correctement.
- Ne déconnectez pas le périphérique de stockage USB du projecteur pendant la mise à jour du firmware. Si le périphérique de stockage USB est déconnecté, la mise à jour peut ne pas être bien appliquée.

Tous les indicateurs du projecteur se mettent à clignoter et la mise à jour du firmware démarre.

- 11** Lorsque la mise à jour est terminée, **Redémarrer** s'affiche. Sélectionnez **Redémarrer** et appuyez sur [Enter].

Lorsque la mise à jour est terminée, ouvrez le menu **Information** du projecteur pour vérifier que l'information de la **Versión** a été mise à jour à la version correcte du firmware.

☛ **Information > Information > Version**



- Lorsque tous les indicateurs clignotent rapidement, la mise à jour du firmware a peut-être échoué. Débranchez le cordon d'alimentation du projecteur, puis rebranchez-le au projecteur. Si les indicateurs continuent de clignoter même après avoir rebranché le cordon d'alimentation, retirez la fiche d'alimentation de la prise de courant et contactez Epson.
- Si la mise à jour du firmware échoue à cause d'un délai d'attente ou un autre problème, vérifiez ce qui suit.
  - Assurez-vous qu'il y a suffisamment d'espace libre sur le périphérique de stockage USB.
  - Assurez-vous que le périphérique de stockage USB n'est pas protégé en écriture.

## Mise à jour du firmware à l'aide d'un ordinateur et d'un câble USB

Vous pouvez mettre à jour le firmware du projecteur à l'aide d'un ordinateur et d'un câble USB.



- Cette méthode n'est pas disponible en fonction du modèle de votre projecteur. Pour plus de détails, voir la « Liste des fonctions » dans ce manuel.
- La responsabilité de la mise à jour du firmware incombe au client. Si une mise à jour du firmware échoue en raison de problèmes tels qu'une panne de courant ou des défaillances de communication, toute réparation occasionne des frais facturés.
- Votre ordinateur doit tourner sous l'un des systèmes d'exploitation suivants pour mettre à jour le firmware.
  - Windows 10 ou versions ultérieures
  - macOS 10.13.x ou versions ultérieures

**1** Téléchargez le fichier de firmware du projecteur sur le site Web d'Epson.



- Ne modifiez pas le nom de fichier du firmware. Si le nom du fichier est modifié, la mise à jour du firmware ne démarre pas.
- Vérifiez que le fichier de firmware que vous avez copié est le bon pour votre modèle de projecteur. Si le fichier de firmware n'est pas le bon, la mise à jour du firmware ne démarre pas.

**2** Branchez le câble USB au port USB de l'ordinateur et au port Service du projecteur.

**3** Appuyez sur le bouton [Menu], sélectionnez le menu **Paramètres initiaux/tous les paramètres**, puis appuyez sur [Enter].

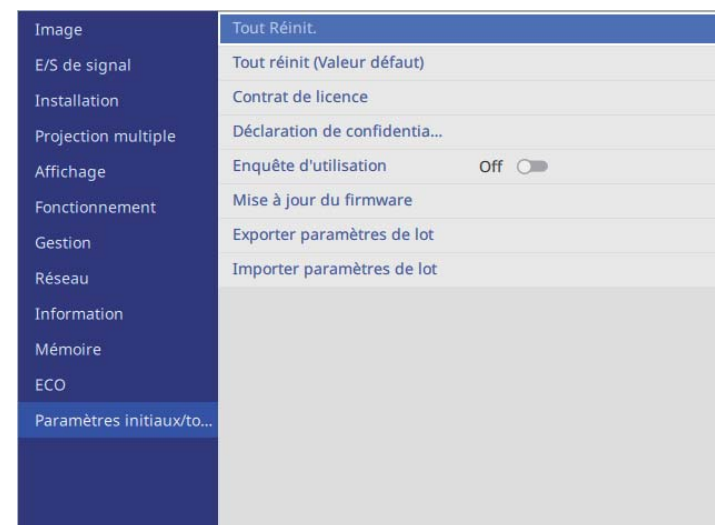

**4** Sélectionnez **Mise à jour du firmware** et appuyez sur [Enter].

- 5** Sélectionnez **M/jour via USB** et appuyez sur [Enter].



Réglez d'abord **Destin enreg journal** sur **Mémoire interne** dans le menu **Fonctionnement** du projecteur.

☛ **Fonctionnement > Réglages de fonctionnement > Destin enreg journal**

- 6** Sélectionnez **Oui** pour démarrer la mise à jour du firmware.



Ne débranchez pas le cordon d'alimentation du projecteur lorsque la mise à jour du firmware est en cours. Si le cordon d'alimentation est débranché, le projecteur pourrait ne pas démarrer correctement.

Le projecteur est reconnu comme disque amovible par l'ordinateur.

- 7** Sur l'ordinateur, copiez le fichier de firmware dans le dossier racine (dossier le plus haut dans la hiérarchie) du disque amovible.



- Ne copiez aucun autre fichier ou dossier sur le disque amovible. Sinon, les fichiers ou dossiers peuvent être perdus.
- Le projecteur s'éteint automatiquement si le câble USB ou le cordon d'alimentation est débranché avant que le fichier de firmware ne puisse être copié sur le disque amovible. Le cas échéant, effectuez à nouveau la procédure.

- 8** Effectuez les étapes afin de retirer en toute sécurité un périphérique USB de l'ordinateur et débranchez le câble USB du projecteur.

Tous les indicateurs du projecteur se mettent à clignoter et la mise à jour du firmware démarre. Lorsque la mise à jour se termine normalement, le projecteur passe en mode attente (seul l'indicateur d'alimentation est allumé en bleu). Si **Aliment. Directe** est réglé sur **On** dans le menu **Fonctionnement** du projecteur, le projecteur se rallume.

☛ **Fonctionnement > Réglages de fonctionnement > Aliment. Directe**

Une fois la mise à jour terminée, vérifiez le menu **Information** dans le menu **Information** du projecteur pour vous assurer que l'information de **Version** a été mises à jour vers la version correcte du firmware.



- Lorsque tous les indicateurs clignotent rapidement, la mise à jour du firmware a peut-être échoué. Débranchez le cordon d'alimentation du projecteur, puis rebranchez-le au projecteur. Si les indicateurs continuent de clignoter même après avoir rebranché le cordon d'alimentation, retirez la fiche d'alimentation de la prise de courant et contactez Epson.
- Si aucune opération n'est effectuée durant 20 minutes en mode de mise à jour, le projecteur s'éteint automatiquement. Le cas échéant, effectuez à nouveau la procédure.

►► **Liens connexes**

- "Liste des fonctions" p.12

## Mise à jour du firmware via le réseau

Une fois que le dernier firmware a été téléchargé sur le serveur, vous pouvez mettre à jour le firmware du projecteur via le réseau.

Les procédures de mise à jour du firmware varient en fonction des réglages effectués dans **Régl M/jour firmware** dans le menu **Réseau**.

- **Notifier** : Lorsque le projecteur est allumé, un écran de confirmation de la mise à jour du firmware s'affiche.  
Sélectionnez **OK** pour commencer la mise à jour.
- **Ne pas notifier** : Vous pouvez mettre à jour le firmware à partir du menu **Paramètres initiaux/tous les paramètres**.
- **Mise à jour automatique à minuit** : Lorsque le projecteur est en mode veille, le firmware est automatiquement mis à jour entre 12:00 AM et 4:00 AM.
- **Off** : Désactive la mise à jour du firmware via le réseau.



- Vous devez configurer un serveur DNS pour mettre à jour le firmware via le réseau.

En fonction de votre réseau, réglez **DHCP** sur **On** dans **Paramètres IP** dans le menu **Réseau avec fil** ou dans le menu **Réseau sans fil**. Si **DHCP** est réglé sur **Off** ou si vous voulez spécifier une adresse de serveur DNS, entrez l'adresse IP dans **Serveur DNS 1** ou **Serveur DNS 2**.

☛ **Réseau > Réglages réseau > LAN sans fil**

☛ **Réseau > Réglages réseau > LAN câblé**

- Si vous utilisez Epson Projector Management Connected, nous vous recommandons de régler le paramètre **Régl M/jour firmware** sur **Off** dans le menu **Réseau**.

Si **Régl M/jour firmware** est réglé sur **Ne pas notifier** dans le menu **Réseau**, faites comme suit pour mettre à jour le firmware.

Si **Régl M/jour firmware** est réglé sur **Notifier** et que vous n'avez pas sélectionné **OK** pendant l'allumage du projecteur, ou s'il est réglé sur **Mise à jour automatique à minuit** mais que la mise à jour n'a pas été effectuée parce que le projecteur était allumé, vous pouvez mettre à jour le firmware en faisant comme suit.

**1** Appuyez sur [Menu], sélectionnez **Paramètres initiaux/tous les paramètres**, puis appuyez sur [Enter].

**2** Sélectionnez **Mise à jour du firmware** et appuyez sur [Enter].

**3** Sélectionnez **M/jour via réseau** et appuyez sur [Enter].



- Si le dernier firmware n'a pas été téléchargé sur le serveur, vous ne pouvez pas sélectionner **M/jour via réseau**.
- Si **Régl M/jour firmware** est réglé sur **Off** dans le menu **Réseau**, vous ne pouvez pas sélectionner **M/jour via réseau**.

**4** Sélectionnez **Oui** pour démarrer la mise à jour du firmware.



Ne débranchez pas le cordon d'alimentation du projecteur lorsque la mise à jour du firmware est en cours. Si le cordon d'alimentation est débranché, le projecteur pourrait ne pas démarrer correctement.

Tous les indicateurs du projecteur se mettent à clignoter et la mise à jour du firmware démarre. Lorsque la mise à jour se termine normalement, le projecteur passe en mode attente (seul l'indicateur d'alimentation est allumé en bleu). Si **Aliment. Directe** est réglé sur **On** dans le menu **Fonctionnement** du projecteur, le projecteur se rallume.

☛ **Fonctionnement > Réglages de fonctionnement > Aliment. Directe**

Lorsque la mise à jour est terminée, ouvrez le menu **Information** du projecteur pour vérifier que l'information de la **Version** a été mise à jour à la version correcte du firmware.

☛ **Information > Information > Version**



Lorsque tous les indicateurs clignotent rapidement, la mise à jour du firmware a peut-être échoué.

Débranchez le cordon d'alimentation du projecteur, puis rebranchez-le au projecteur. Si les indicateurs continuent de clignoter même après avoir rebranché le cordon d'alimentation, retirez la fiche d'alimentation de la prise de courant et contactez Epson.

## » Liens connexes

- "Paramètres réseau du projecteur - Menu Réseau" [p.216](#)
- "Affichage des informations du projecteur - Menu Information" [p.227](#)
- "Paramètres des fonctions du projecteur - Menu Fonctionnement" [p.209](#)
- "Réglages initiaux du projecteur et options de réinitialisation - Menu Paramètres initiaux/tous les paramètres" [p.230](#)

# Dépannage

Si vous rencontrez des problèmes avec le projecteur, consultez les solutions proposées dans les sections suivantes.

## ► Liens connexes

- "Problèmes de projection" [p.250](#)
- "État des indicateurs du projecteur" [p.251](#)
- "Visualisation de l' Affichage d'état" [p.255](#)
- "Résoudre les problèmes relatifs aux images ou au son" [p.256](#)
- "Résoudre les problèmes de fonctionnement du projecteur ou de la télécommande" [p.264](#)
- "Résolution des problèmes réseau" [p.266](#)
- "Solutions aux problèmes du mode de lecture de contenu" [p.269](#)
- "Solutions lorsque la liaison HDMI ne fonctionne pas" [p.270](#)

Si le projecteur ne fonctionne pas correctement, éteignez-le, débranchez-le et branchez-le à nouveau, puis allumez-le de nouveau.

Si le problème n'est toujours pas résolu, vérifiez ce qui suit :

- Les indicateurs du projecteur peuvent indiquer le problème.
- Les solutions proposées dans ce manuel peuvent vous aider à résoudre de nombreux problèmes.

Si aucune de ces solutions ne fonctionne, contactez Epson pour obtenir une assistance technique.



Après avoir réparé le projecteur, Epson peut vous renvoyer le projecteur dans son état initial. Assurez-vous de noter les informations de compte de chaque service en ligne avant de contacter votre revendeur local ou le centre de réparation Epson le plus proche.

☛ **Fonctionnement > Réglages de fonctionnement > Indicateurs**

Les indicateurs du projecteur indiquent son état et vous informent lorsqu'un problème survient. Vérifiez l'état et la couleur des indicateurs, puis reportez-vous à ce tableau pour trouver la solution.



- Si les indicateurs affichent un motif non répertorié dans le tableau ci-dessus, éteignez le projecteur, débranchez-le et contactez Epson.
- Lorsque le paramètre **Indicateurs** est réglé sur **Off**, dans le menu **Fonctionnement** du projecteur, tous les témoins sont éteints.
  - ☛ **Fonctionnement > Réglages de fonctionnement > Indicateurs**

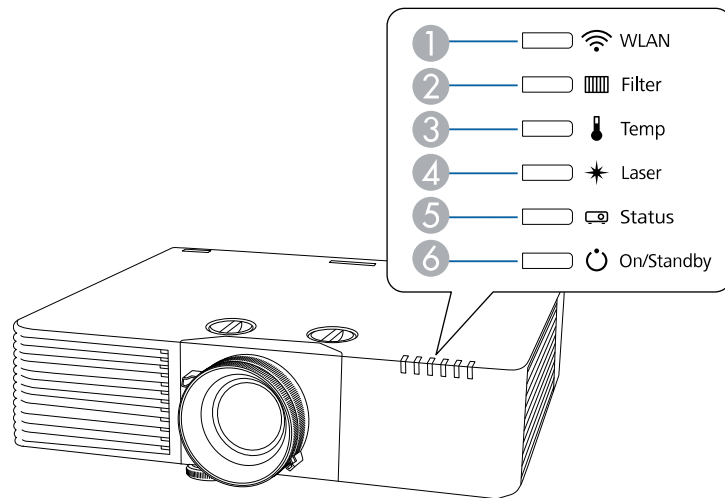

- 1 Témoin WLAN (LAN sans fil)
- 2 Témoin filtre
- 3 Témoin de température
- 4 Indicateur Laser
- 5 Témoin d'état
- 6 Témoin Marche/Veille (alimentation)

## État du projecteur

Indicateur et état	Problème et solutions
Alimentation : Allumé en bleu Etat : Allumé en bleu Laser : Off Temp : Off Filtre : Off	Fonctionnement normal.
Alimentation : Allumé en bleu Etat : Bleu clignotant Laser : Off Temp : Off Filtre : Off	Préchauffage, arrêt ou refroidissement en cours. Lors du préchauffage, attendez environ 30 secondes pour qu'une image apparaisse. Tous les boutons sont désactivés pendant le préchauffage, l'arrêt et le refroidissement.
Alimentation : Allumé en bleu Etat : Off Laser : Off Temp : Off Filtre : Off	Attente, veille ou surveillance. La projection démarre lorsque vous appuyez sur le bouton d'alimentation.
Alimentation : Bleu clignotant Etat : Off Laser : Off Temp : Off Filtre : Off	Préparation à la surveillance ou au mode démarrage rapide. Toutes les fonctionnalités sont désactivées.

Indicateur et état	Problème et solutions
Alimentation : Le témoin d'état varie Etat : Bleu clignotant Laser : Orange clignotant Temp : Le témoin d'état varie Filtre : Le témoin d'état varie	Mode actualiser est en cours.  <b>Gestion &gt; Mode actualiser</b>
Alimentation : Allumé en bleu Etat : Allumé en bleu Laser : Allumé en orange Temp : Allumé en orange Filtre : Off	Config lot est en cours. Enregistrement dans la mémoire prêt/Écriture sur l'appareil prêt.
Alimentation : Bleu clignotant Etat : Bleu clignotant Laser : Orange clignotant Temp : Orange clignotant Filtre : Off	Config lot est en cours. Enregistrement dans la mémoire/Écriture sur l'appareil.
Alimentation : Bleu clignotant Etat : Le témoin d'état varie Laser : Le témoin d'état varie Temp : Orange clignotant Filtre : Le témoin d'état varie	La température du projecteur est trop élevée. <ul style="list-style-type: none"> <li>• Vérifiez que les orifices de ventilation et le filtre à air ne sont pas obstrués par de la poussière ou des objets à proximité.</li> <li>• Nettoyez ou remplacez le filtre à air.</li> <li>• Vérifiez que la température ambiante n'est pas trop élevée.</li> </ul>

Indicateur et état	Problème et solutions
Alimentation : Off Etat : Bleu clignotant Laser : Off Temp : Allumé en orange Filtre : Off	Le projecteur a subi une surchauffe et s'est éteint. Laissez-le éteint pendant 5 minutes pour qu'il refroidisse. <ul style="list-style-type: none"> <li>• Vérifiez que les orifices de ventilation et le filtre à air ne sont pas obstrués par de la poussière ou des objets à proximité.</li> <li>• Vérifiez que la température ambiante n'est pas trop élevée.</li> <li>• Nettoyez ou remplacez le filtre à air.</li> <li>• Si vous utilisez le projecteur à haute altitude, réglez le <b>Mode haute alt.</b> sur <b>On</b> dans le menu <b>Installation</b> du projecteur.</li> <li>• Si le problème persiste, débranchez le projecteur et contactez Epson.</li> </ul>
Alimentation : Bleu clignotant Etat : Le témoin d'état varie Laser : Orange clignotant Temp : Le témoin d'état varie Filtre : Le témoin d'état varie	Avertissement laser. Éteignez le projecteur, débranchez-le et contactez Epson.
Alimentation : Off Etat : Bleu clignotant Laser : Allumé en orange Temp : Off Filtre : Off	Un problème est survenu avec le laser. Éteignez le projecteur, débranchez-le et contactez Epson.

Indicateur et état	Problème et solutions
Alimentation : Off Etat : Bleu clignotant Laser : Off Temp : Orange clignotant Filtre : Off	Un problème est survenu avec un ventilateur ou un capteur. Éteignez le projecteur, débranchez-le et contactez Epson.
Alimentation : Off Etat : Bleu clignotant Laser : Orange clignotant Temp : Off Filtre : Off	Erreur interne du projecteur. Éteignez le projecteur, débranchez-le et contactez Epson.
Alimentation : Le témoin d'état varie Etat : Le témoin d'état varie Laser : Le témoin d'état varie Temp : Le témoin d'état varie Filtre : Orange clignotant	Il est temps de nettoyer le filtre à air.
Alimentation : Bleu clignotant Etat : Le témoin d'état varie Laser : Le témoin d'état varie Temp : Le témoin d'état varie Filtre : Orange allumé	Flux d'air faible dans le filtre à air. <ul style="list-style-type: none"> <li>• Vérifiez que les orifices de ventilation et le filtre à air ne sont pas obstrués par de la poussière ou des objets à proximité.</li> <li>• Nettoyez ou remplacez le filtre à air.</li> <li>• Si le problème persiste, débranchez le projecteur et contactez Epson.</li> </ul>

Indicateur et état	Problème et solutions
Alimentation : Off Etat : Bleu clignotant Laser : Off Temp : Off Filtre : Orange allumé	Flux d'air faible dans le projecteur. <ul style="list-style-type: none"> <li>• Vérifiez que les orifices de ventilation et le filtre à air ne sont pas obstrués par de la poussière ou des objets à proximité.</li> <li>• Nettoyez ou remplacez le filtre à air.</li> <li>• Si le problème persiste, débranchez le projecteur et contactez Epson.</li> </ul>
Alimentation : Le témoin d'état varie Etat : Le témoin d'état varie Laser : Orange clignotant Temp : Le témoin d'état varie Filtre : Le témoin d'état varie	Le projecteur n'est pas en mesure de maintenir une luminosité constante et le réglage est désactivé. <b>☛ Fonctionnement &gt; Contrôle de luminosité de la source lumineuse &gt; Maintenir la luminosité</b>
Alimentation : Off Etat : Bleu clignotant Laser : Allumé en orange Temp : Allumé en orange Filtre : Off	Erreur de tension d'alimentation Erreur de communication avec le contrôleur AC Micro Éteignez le projecteur, débranchez-le et contactez Epson.

## État du réseau sans fil

État du témoin Réseau sans fil	Problème et solutions
Allumé en bleu	Un LAN sans fil est disponible ou le projecteur fonctionne en mode AP simple.
Clignotement bleu (rapide)	Connexion à un point d'accès.

État du témoin Réseau sans fil	Problème et solutions
Clignotement bleu (lent)	Une erreur est survenue. Éteignez le projecteur et rallumez-le.
Off	Le réseau sans fil n'est pas disponible. Vérifiez que les paramètres LAN sans fil sont corrects.

## ► Liens connexes

- "Nettoyage des filtres à air et des grilles d'entrée d'air" [p.240](#)
- "Remplacement du filtre à air" [p.242](#)

Vous pouvez surveiller l'état du projecteur et afficher les informations d'erreurs à partir de l'affichage d'état.

- 1** Allumez le projecteur.
- 2** Appuyez sur le bouton [Menu] de la télécommande ou du panneau de commande.
- 3** Sélectionnez le paramètre **Info** et appuyez sur [Enter].

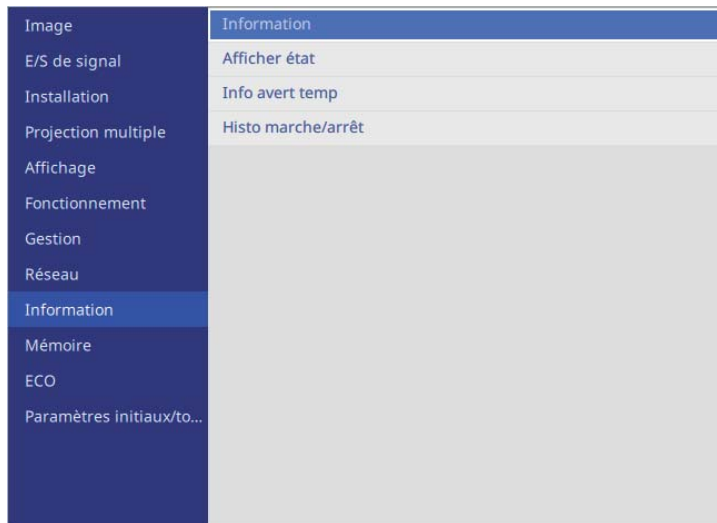

- **Network Wireless** : Paramètres Réseau sans fil
- **Input Signal** : Informations sur le signal d'entrée
- **Output Signal** : Informations sur le signal de sortie



Les messages d'état ne sont disponibles qu'en Anglais. Consultez le *Supplemental Guide for Display Status Menu* pour plus de détails.

- 4** Sélectionnez **Afficher état** et appuyez sur [Enter].
- 5** Appuyez sur les touches fléchées gauche ou droite pour afficher différentes informations.
  - **System** : L'état du système du projecteur
  - **Version** : Version du firmware du projecteur
  - **Network Wired** : Paramètres Réseau avec fil

Si vous rencontrez des problèmes avec les images projetées ou le son, consultez les solutions proposées dans les sections suivantes.

## ► Liens connexes

- "Solutions lorsqu'aucune image n'est visible" [p.256](#)
- "Solutions lorsque le message « Pas de signal » est affiché" [p.257](#)
- "Solutions lorsque le message « Non Supporté » est affiché" [p.257](#)
- "Solutions lorsqu'une image tronquée s'affiche" [p.258](#)
- "Solutions lorsque l'image contient du bruit ou est statique" [p.258](#)
- "Solutions lorsque l'image est trouble ou floue" [p.259](#)
- "Solutions lorsque l'image n'est pas rectangulaire" [p.259](#)
- "Solutions lorsque la luminosité ou les couleurs de l'image ne sont pas correctes" [p.260](#)
- "Solutions lorsque les ajustements automatiques ne sont pas appliqués correctement" [p.260](#)
- "Solutions lorsque l'empilage simple n'est pas appliqué correctement" [p.261](#)
- "Solutions lorsque la superposition simple n'est pas appliquée correctement" [p.261](#)
- "Solutions lorsqu'une image rémanente reste sur l'image projetée" [p.262](#)
- "Solutions en cas de problèmes de son" [p.262](#)
- "Solutions lorsque les noms de fichiers d'image ne s'affichent pas correctement dans PC Free" [p.262](#)
- "Solutions lorsque vous ne pouvez pas projeter d'images à l'aide de la fonction PC Free" [p.263](#)

## Solutions lorsqu'aucune image n'est visible

Si aucune image ne s'affiche, essayez les solutions suivantes :

- Appuyez sur le bouton [A/V Mute] du projecteur ou de la télécommande pour voir si l'image a été temporairement désactivée.
- Vérifiez que tous les câbles nécessaires sont bien branchés et que l'alimentation est activée pour le projecteur et les sources vidéo connectées.

- Appuyez sur le bouton d'alimentation du projecteur pour le sortir du mode attente ou veille. Vérifiez également si l'ordinateur connecté est en mode veille ou affiche un économiseur d'écran blanc.
- Si le projecteur ne répond pas lorsque vous appuyez sur les boutons du panneau de commande, les boutons sont peut-être verrouillés pour des raisons de sécurité. Déverrouillez les boutons dans la fonction **Blocage fonctionne**. dans le menu **Gestion** du projecteur ou utilisez la télécommande pour allumer le projecteur.
- Si le projecteur ne répond pas quand vous appuyez sur des boutons du projecteur, une erreur interne peut s'être produite dans le projecteur. Contactez Epson.
- Ajustez le paramètre **Luminosité** dans le menu **Image** du projecteur pour les couleurs d'image individuelles.
  - ☛ **Image > Ajustement de l'image > Luminosité**
- Ajustez la luminosité de la source de lumière de votre projecteur.
  - ☛ **Fonctionnement > Contrôle de luminosité de la source lumineuse**
- Assurez-vous que le paramètre **Message** est réglé sur **On** dans le menu **Affichage** du projecteur.
- Le projecteur peut ne pas être en mesure de projeter sur ordinateur des vidéos protégées par des droits d'auteur. Pour plus de détails, voir le manuel fourni avec l'ordinateur.
- Pour les images projetées par le biais de Windows Media Center, réduisez la taille de l'écran depuis le mode plein écran.
- Si les images sont projetées à partir d'applications utilisant Windows DirectX, désactivez les fonctions DirectX.

## ► Liens connexes

- "Réglage administrateur du projecteur - Menu Gestion" [p.213](#)
- "Paramètres de qualité d'image - Menu Image" [p.198](#)
- "Paramètres des fonctions du projecteur - Menu Fonctionnement" [p.209](#)
- "Paramètres d'affichage du projecteur - Menu Affichage" [p.207](#)
- "Déverrouiller les boutons du projecteur" [p.141](#)

## Solutions lorsque le message « Pas de signal » est affiché

Si le message **Pas de signal** s'affiche, essayez les solutions suivantes :

- Appuyez sur le bouton [Source Search] et attendez quelques secondes qu'une image apparaisse.
- Allumez l'ordinateur ou la source vidéo connecté, et appuyez sur lecture pour démarrer votre présentation, le cas échéant.
- Vérifiez que tous les câbles requis pour la projection sont branchés correctement.
- Si vous projetez depuis un ordinateur portable, vérifiez qu'il a été configuré pour s'afficher sur un moniteur externe.
- Le cas échéant, éteignez le projecteur et l'ordinateur ou la source vidéo connecté, puis rallumez l'appareil en question.
- Si vous projetez depuis une source HDMI, remplacez le câble HDMI par le câble plus court.

### ► Liens connexes

- "Affichage depuis un ordinateur portable Windows" [p.257](#)
- "Affichage depuis un ordinateur portable Mac" [p.257](#)

## Affichage depuis un ordinateur portable Windows

Si le message **Pas de signal** s'affiche lors de la projection depuis un ordinateur portable Windows, vous devez le configurer pour qu'il s'affiche sur un moniteur externe.

- 1** Appuyez sur la touche Windows et en même temps sur la touche **P** de votre clavier, puis cliquez sur **Dupliquer**.

- 2** Si la même image ne s'affiche pas sur l'ordinateur portable et le projecteur, vérifiez l'utilitaire Windows **Affichage** pour vous assurer que le port du moniteur externe est activé et que le mode bureau étendu est désactivé.

- 3** Le cas échéant, vérifiez les paramètres de votre carte vidéo et réglez l'option d'écrans multiples sur **Miroir** ou **Dupliquer**.

## Affichage depuis un ordinateur portable Mac

Si le message **Pas de signal** s'affiche lors de la projection depuis un portable Mac, vous devez configurer le portable pour qu'il s'affiche en miroir. (Consulter le manuel de votre ordinateur portable pour plus de détails.)

- 1** Cliquez sur les **Préférences système** et sélectionnez **Écrans**.
- 2** Sélectionnez l'option **Affichage** ou **LCD couleur** si nécessaire.
- 3** Cliquez sur l'onglet **Arranger** ou **Arrangement**.
- 4** Sélectionnez **Écrans miroir**.

## Solutions lorsque le message « Non Supporté » est affiché

Si le message **Non Supporté** s'affiche, essayez les solutions suivantes :

- Vérifiez que le bon signal d'entrée est sélectionné dans le menu **E/S de signal** entrée du projecteur.
- Vérifiez que la résolution d'affichage de l'ordinateur ne dépasse pas celle du projecteur et ses limites de fréquences. Le cas échéant, sélectionnez une résolution d'affichage différente pour votre ordinateur.

- Si vous projetez depuis une source HDMI, modifiez le **Niveau HDMI IN EQ** dans le menu **E/S de signal** du projecteur. Après avoir modifié le réglage, vous devrez peut-être redémarrer le projecteur. Suivez les instructions à l'écran.
- Modifiez le réglage de **Niveau HDMI IN EQ**.
  - ☛ **E/S de signal** > **Niveau HDMI IN EQ** > **HDMI1**
  - ☛ **E/S de signal** > **Niveau HDMI IN EQ** > **HDMI2**

## ▶ Liens connexes

- "Paramètres de signal d'entrée - Menu E/S de signal" [p.201](#)
- "Résolutions d'affichage du moniteur prises en charge" [p.282](#)

---

## Solutions lorsqu'une image tronquée s'affiche

Si une image d'ordinateur tronquée s'affiche, essayez les solutions suivantes :

- Veillez à sélectionner le bon réglage de **Format d'écran** dans le menu **Installation** du projecteur pour l'écran que vous utilisez.  
S'il y a des marges entre le bord de l'image et le cadre d'écran projeté, réglez la position de l'image.
- Veillez à ce que le paramètre **Mise à l'échelle** soit désactivé dans le menu **Image** du projecteur.
- Essayez d'ajuster la position de l'image à l'aide du réglage **Position à l'écran**.
  - ☛ **Installation** > **Position à l'écran**
- Modifiez le paramètre **Aspect** dans le menu **Image** du projecteur pour sélectionner un rapport d'aspect d'image différent.
- Modifiez le paramètre **Obturation** dans le menu **Installation** du projecteur pour que l'image apparaisse comme prévu.
- Si vous avez agrandi ou réduit l'image à l'aide des boutons [E-Zoom], appuyez sur le bouton [Esc] pour restaurer la taille originale de l'image.
- Vérifiez les paramètres d'affichage de votre ordinateur pour désactiver le double affichage, et définissez la résolution dans les limites du projecteur.

- Vérifiez la résolution appliquée à vos fichiers de présentation pour voir s'ils ont été créés pour une résolution différente.
- Lors de la projection en mode Lecture de contenu, assurez-vous d'utiliser les paramètres appropriés dans **Effet superposition**.
  - ☛ **Fonctionnement** > **Lecture de contenu** > **Effet superposition**
- Vérifiez que vous avez sélectionné le bon paramètre **Projection** dans le menu **Installation** du projecteur.

## ▶ Liens connexes

- "Paramètres d'installation du projecteur - Menu Installation" [p.203](#)
- "Réglage de la position de l'image à l'aide de la position à l'écran" [p.57](#)
- "Paramètres de qualité d'image - Menu Image" [p.198](#)
- "Résolutions d'affichage du moniteur prises en charge" [p.282](#)
- "Ajout d'effets à votre image projetée" [p.109](#)

---

## Solutions lorsque l'image contient du bruit ou est statique

Si l'image projetée contient des interférences électroniques (bruit) ou est statique, essayez les solutions suivantes :

- Vérifiez les câbles reliant votre ordinateur ou la source vidéo au projecteur. Ils doivent être :
  - Séparés du cordon d'alimentation pour éviter les interférences
  - Correctement branchés aux deux extrémités
  - Ne pas être branchés à une rallonge
- Réglez les paramètres **Réduction bruit** et **Réduction bruit MPEG** dans le menu **Image** du projecteur.
  - ☛ **Image** > **Amélioration image** > **Réduction bruit**
  - ☛ **Image** > **Amélioration image** > **Réduction bruit MPEG**

- Sélectionnez une résolution vidéo et un taux de rafraîchissement sur l'ordinateur compatibles avec le projecteur.
- Si vous avez ajusté la forme de l'image en vous servant des commandes du projecteur, essayez de diminuer le paramètre **Netteté** dans le menu **Image** du projecteur pour améliorer la qualité de l'image.
- Si vous avez branché une rallonge, essayez de projeter sans celle-ci pour voir si c'est elle qui a causé les interférences dans le signal.
- Vérifiez que vous avez sélectionné le bon réglage de **Plage vidéo** ou **EDID** dans le menu **E/S de signal** du projecteur, s'il est disponible pour votre source d'image.
- Lorsque des signaux entrelacés sont reçus, le traitement du doubleur de ligne n'est pas effectué, et l'image projetée peut scintiller. Nous recommandons de convertir progressivement les signaux entrelacés avec un dispositif externe avant de les recevoir.

## ► Liens connexes

- "Paramètres de qualité d'image - Menu Image" [p.198](#)
- "Résolutions d'affichage du moniteur prises en charge" [p.282](#)
- "Paramètres de signal d'entrée - Menu E/S de signal" [p.201](#)

## Solutions lorsque l'image est trouble ou floue

Si l'image projetée est trouble ou floue, essayez les solutions suivantes :

- Affichez une mire et utilisez-la pour régler la focalisation de l'image à l'aide de la bague de mise au point.
- Positionnez le projecteur suffisamment près de l'écran.
- Positionnez le projecteur afin que l'angle de correction keystone ne soit pas si large qu'il risque de déformer l'image.
- Nettoyez l'objectif du projecteur.



Pour éviter de la condensation sur l'objectif après avoir rentré le projecteur d'un endroit froid à un endroit chaud, laissez le projecteur s'adapter à la température ambiante avant de l'utiliser.

- Ajustez le paramètre **Netteté** dans le menu **Image** du projecteur pour améliorer la qualité d'image.
- Si vous projetez à partir d'un ordinateur, utilisez une résolution plus faible ou sélectionnez une résolution correspondant à la résolution d'origine du projecteur.

## ►► Liens connexes

- "Mise au point de l'image à l'aide de la bague de mise au point" [p.77](#)
- "Nettoyage de l'objectif" [p.238](#)
- "Paramètres de qualité d'image - Menu Image" [p.198](#)

## Solutions lorsque l'image n'est pas rectangulaire

Si l'image projetée n'a pas une forme rectangulaire régulière, essayez les solutions suivantes :

- Placez le projecteur directement en face du centre de l'écran si possible.
- Ajustez le paramètre H/V-Keystone pour corriger la forme de l'image.  
☛ **Projection multiple > Corr. géométrique > H/V-Keystone**
- Ajustez le paramètre Quick Corner pour corriger la forme de l'image.  
☛ **Projection multiple > Corr. géométrique > Quick Corner**
- Ajustez le paramètre **Surface courbe** pour corriger la forme de l'image projetée sur une surface courbe.  
☛ **Projection multiple > Corr. géométrique > Mode Surface courbe > Surface courbe**
- Réglez le paramètre **Mur d'angle** pour corriger la forme de l'image projetée sur une surface incurvée avec des angles droits.

## ☛ Projection multiple > Corr. géométrique > Mode Mur d'angle > Mur d'angle

- Ajustez le paramètre **Correction du point** pour corriger la petite distorsion qui peut survenir partiellement.

## ☛ Projection multiple > Corr. géométrique > Mode Correction du point > Correction du point

### ▶ Liens connexes

- "Correction de la forme de l'image avec Keystone H/V" [p.62](#)
- "Correction de la forme de l'image à l'aide de Quick Corner" [p.63](#)
- "Corriger la forme de l'image avec le Mode Surface courbe" [p.66](#)
- "Corriger la forme de l'image avec le Mode Mur d'angle" [p.69](#)
- "Correction de la forme de l'image avec Mode Correction du point" [p.72](#)

---

## Solutions lorsque la luminosité ou les couleurs de l'image ne sont pas correctes

Si l'image projetée est trop sombre ou trop claire, ou si les couleurs ne sont pas correctes, essayez les solutions suivantes :

- Sélectionnez le paramètre **Mode couleurs** dans le menu **Image** du projecteur pour essayer différents modes de couleur pour l'image et l'environnement.
- Vérifiez les paramètres de votre source vidéo.
- Ajustez les paramètres disponibles dans le menu **Image** du projecteur pour la source d'entrée actuelle, comme **Luminosité**, **Contraste**, **Nuance**, **Intensité couleur** et **RGBCMY**.

### ☛ Image > Ajustement de l'image > Luminosité

### ☛ Image > Ajustement de l'image > Contraste

### ☛ Image > Ajustement de l'image > Intensité couleur

### ☛ Image > Ajustement de l'image > Tint

- Vérifiez que vous avez sélectionné le bon réglage de **Plage vidéo** ou **EDID** dans le menu **E/S de signal** du projecteur, s'il est disponible pour votre source d'image.
- Vérifiez que tous les câbles sont branchés correctement au projecteur et à votre appareil vidéo. Si vous avez branché des câbles longs, essayez des câbles plus courts.
- Positionnez le projecteur suffisamment près de l'écran.
- Lorsque vous utilisez plusieurs projecteurs, assurez-vous que le paramètre **Calibrage lumière** du menu **Gestion** du projecteur est réglé sur la même option sur tous les projecteurs et que ces derniers ont tous été calibrés récemment. Si certains projecteurs n'ont pas été calibrés récemment, la balance des blancs et le niveau de luminosité risquent de ne pas correspondre à ceux des autres projecteurs.

### ▶ Liens connexes

- "Réglages performances (Mode couleurs)" [p.83](#)
- "Paramètres de qualité d'image - Menu Image" [p.198](#)
- "Résolutions d'affichage du moniteur prises en charge" [p.282](#)
- "Paramètres de signal d'entrée - Menu E/S de signal" [p.201](#)
- "Réglage administrateur du projecteur - Menu Gestion" [p.213](#)

---

## Solutions lorsque les ajustements automatiques ne sont pas appliqués correctement

Si vous avez des problèmes avec les ajustements automatiques qui ne sont pas appliqués correctement, essayez les solutions suivantes :

- Assurez-vous d'attendre au moins 30 minutes après avoir allumé le projecteur avant d'effectuer des ajustements automatiques. Cela donne à la température du projecteur une chance de se stabiliser.
- Vérifiez que la zone de l'appareil est dégagée.
- Assurez-vous que le câble de la caméra externe en option est bien connecté au projecteur.

- La caméra externe en option peut être défectueuse. Contactez Epson.
- Assurez-vous qu'aucun projecteur et qu'aucune source de lumière naturelle puissante ne brille dans l'environnement de projection ou n'interfère avec les ajustements automatiques.
- Vérifiez que vos paramètres de correction et de fusion d'images se situent dans des plages raisonnables. Si l'angle de projection est très grand, essayez de désactiver le paramètre **Corr. géométrique** ou de réduire l'angle de projection. Si vous utilisez le paramètre de **Superposition bords**, assurez-vous que la largeur de la zone de fusion est comprise entre 15 et 43 %.
- Si vous voyez un message d'erreur pendant les ajustements automatiques, vérifiez les codes d'erreur dans le message.

Pendant la correspondance d'écran :

- 0101 : Erreur de valeur de mesure
- 0102 : Échec de la mesure
- 0103 : Défaillance de commutation de la caméra
- 0104/0105 : Erreur de modèle
- 0108 : Erreur de caméra

Pendant l'assortiment couleur :

- 0201 : Erreur de valeur de mesure
- 0202 : Échec de la mesure
- 0203 : Défaillance de commutation de la caméra
- 0208 : Erreur de caméra

Contactez Epson pour de l'assistance sur les détails.

---

## Solutions lorsque l'empilage simple n'est pas appliqué correctement

Si vous avez des problèmes avec l'empilage simple qui n'est pas appliqué correctement, essayez les solutions suivantes :

- Assurez-vous que les projecteurs sont placés correctement et connectés à l'aide d'un câble LAN.
- Assurez-vous que la caméra externe en option est installée correctement et que le câble est bien connecté au projecteur.
- La caméra externe en option peut être défectueuse. Contactez Epson.
- Assurez-vous qu'aucun projecteur et qu'aucune source de lumière naturelle puissante ne brille dans l'environnement de projection ou n'interfère avec l'empilage simple.
- Redimensionnez la taille de la projection.
- Si vous voyez un message d'erreur pendant le processus d'empilage simple, vérifiez les codes d'erreur dans le message.
  - 0302 : Échec de la mesure
  - 0306 : Erreur de correction géométrique
  - 0307/0308 : La caméra externe peut être défectueuse, ou une erreur de communication s'est produite.

Contactez Epson pour de l'assistance sur les détails.

---

## Solutions lorsque la superposition simple n'est pas appliquée correctement

Si vous avez des problèmes avec la superposition simple qui n'est pas appliquée correctement, essayez les solutions suivantes :

- Assurez-vous que les projecteurs sont placés correctement et connectés à l'aide d'un câble LAN.
- Assurez-vous que la caméra externe en option est installée correctement et que le câble est bien connecté au projecteur.
- La caméra externe en option peut être défectueuse. Contactez Epson.

- Assurez-vous qu'aucun projecteur et qu'aucune source de lumière naturelle puissante ne brille dans l'environnement de projection ou n'interfère avec l'empilage simple.
  - Redimensionnez la taille de la projection.
  - Si vous voyez un message d'erreur pendant le processus de mélange simple, vérifiez les codes d'erreur dans le message.
    - 0402 : Échec de la mesure
    - 0406 : Erreur de correction géométrique
    - 0407/0408 : La caméra externe peut être défectueuse, ou une erreur de communication s'est produite.
- Contactez Epson pour de l'assistance sur les détails.

---

## Solutions lorsqu'une image rémanente reste sur l'image projetée

Si vous voyez une image rémanente dans l'image projetée, utilisez la fonction **Mode actualiser** pour l'effacer. Sélectionnez **Mode actualiser** > **Démarr.** dans le menu **Gestion** du projecteur.

### » Liens connexes

- "Réglage administrateur du projecteur - Menu Gestion" [p.213](#)

---

## Solutions en cas de problèmes de son

Si aucun son n'est émis ou si le volume est trop faible ou élevé, essayez les solutions suivantes :

- Ajustez les paramètres de volume du projecteur.
- Appuyez sur le bouton [A/V Mute] du projecteur ou de la télécommande afin de redémarrer la vidéo et le son s'ils avaient été temporairement coupés.

- Appuyez sur le bouton [Mute] de la télécommande pour réactiver le son s'il a été temporairement coupé.
- Vérifiez votre ordinateur ou source vidéo pour vous assurer que le volume est activé et que la sortie audio est réglée sur la bonne source.
- Vérifiez les connexions audio câblées entre le projecteur et la source vidéo.
- Vérifiez que les câbles audio branchés sont libellés « Sans résistance ».
- Si aucun son ne sort d'une source HDMI, réglez l'appareil connecté sur la sortie PCM.
- Si vous connectez le projecteur à un Mac à l'aide d'un câble HDMI, assurez-vous que votre Mac prend en charge l'audio par l'intermédiaire du port HDMI. Si ce n'est pas le cas, vous devez brancher un câble audio.
- Si le volume de l'ordinateur est réglé sur le son minimum alors que celui du projecteur est au maximum, il peut en résulter un mélange de son. Augmentez le volume de l'ordinateur et diminuez celui du projecteur. (Lorsque vous utilisez Epson iProjection (Windows/Mac).)

### » Liens connexes

- "Contrôle du volume à l'aide des boutons de volume" [p.95](#)
- "Connexions du projecteur" [p.35](#)

---

## Solutions lorsque les noms de fichiers d'image ne s'affichent pas correctement dans PC Free

Si les noms de fichier dépassent la zone d'affichage ou sont constitués de symboles non pris en charge, vous pouvez les raccourcir ou les modifier dans PC Free. Raccourcissez ou modifiez le nom du fichier.

### » Liens connexes

- "Projeter une présentation PC Free" [p.100](#)

---

### Solutions lorsque vous ne pouvez pas projeter d'images à l'aide de la fonction PC Free

Si vous ne pouvez pas projeter une image en utilisant la fonction PC Free, essayez les solutions suivantes :

- Si vous utilisez un périphérique USB avec un taux de transfert limité, il se peut que vous ne puissiez pas projeter correctement les films.

#### ► Liens connexes

- "Types de fichiers PC Free pris en charge" [p.100](#)

Si des problèmes de fonctionnement surviennent avec le projecteur ou la télécommande, consultez les solutions proposées dans les sections suivantes.

## ► Liens connexes

- "Solutions pour les problèmes de mise sous tension ou de mise hors tension du projecteur" [p.264](#)
- "Solutions aux problèmes liés à la télécommande" [p.264](#)
- "Solutions relatives aux problèmes de mot de passe" [p.265](#)
- "Solution si le message « La batterie qui sert à mémoriser l'heure est presque déchargée. » apparaît" [p.265](#)

---

## Solutions pour les problèmes de mise sous tension ou de mise hors tension du projecteur

Si le projecteur ne s'allume pas lorsque vous appuyez sur le bouton d'alimentation ou s'arrête de façon inattendue, essayez les solutions suivantes :

- Vérifiez que le cordon d'alimentation est bien branché au projecteur et à une prise électrique qui fonctionne.
- Si le bouton d'alimentation de la télécommande n'allume pas le projecteur, vérifiez ses piles et assurez-vous qu'au moins un des récepteurs à distance est disponible dans le paramètre **Récepteur à distance** du menu **Installation** du projecteur.
- Les boutons du projecteur peuvent être verrouillés par mesure de sécurité. Déverrouillez les boutons dans la fonction **Blocage fonctionne.** dans le menu **Gestion** du projecteur ou utilisez la télécommande pour allumer le projecteur.
- Si la source de lumière du projecteur s'éteint de façon inattendue, elle peut être entrée en mode veille après une période d'inactivité. Effectuez n'importe quelle opération pour réveiller le projecteur. Pour désactiver le mode veille, réglez le paramètre **Mode veille** sur **Off** dans le menu **Fonctionnement** du projecteur.

- Si la source de lumière du projecteur s'éteint de façon inattendue, la minuterie pause A/V peut être activé. Réglez le paramètre **Minuterie pause A/V** sur **Off** dans le menu **Fonctionnement** du projecteur.

### ☛ **Fonctionnement** > **Param. sourdine A/V** > **Minuterie pause A/V**

- Si la source de lumière du projecteur s'éteint, le témoin d'état clignote et l'indicateur de température est éclairé, le projecteur a surchauffé et s'est éteint.
- Les ventilateurs de refroidissement peuvent fonctionner en mode attente en fonction des paramètres du projecteur. Ainsi, lorsque le projecteur sort du mode attente, les ventilateurs peuvent générer un bruit inattendu. Cela n'indique pas un mauvais fonctionnement.
- Le cordon d'alimentation peut être défectueux. Débranchez le cordon et contactez Epson.

## ► Liens connexes

- "Réglage administrateur du projecteur - Menu Gestion" [p.213](#)
- "Paramètres des fonctions du projecteur - Menu Fonctionnement" [p.209](#)
- "Déverrouiller les boutons du projecteur" [p.141](#)
- "État des indicateurs du projecteur" [p.251](#)

---

## Solutions aux problèmes liés à la télécommande

Si le projecteur ne répond pas aux commandes de la télécommande, essayez les solutions suivantes :

- Vérifiez que les piles de la télécommande sont bien installées et sont chargées. Le cas échéant, remplacez les piles.
- Vérifiez que vous utilisez la télécommande en respectant l'angle de réception et la portée du projecteur.
- Vérifiez que le projecteur n'est pas en mode de préchauffage ou en cours d'arrêt.
- Vérifiez si un bouton de la télécommande est coincé, ce qui causerait l'entrée en mode veille. Relâchez le bouton pour réveiller la télécommande.

- Les éclairages fluorescents, la lumière directe du soleil et les signaux des appareils infrarouges peuvent créer des interférences avec les récepteurs de la télécommande du projecteur. Baissez la lumière, déplacez le projecteur à l'écart du soleil ou de l'équipement provoquant des interférences.
- Assurez-vous qu'au moins l'un des récepteurs à distance est disponible dans le paramètre **Récepteur à distance** du menu **Installation** du projecteur.
- Si le paramètre **Récepteur à distance** est désactivé, maintenez enfoncé le bouton [Menu] de la télécommande pendant au moins 15 secondes pour remettre le paramètre à sa valeur par défaut.
- Si vous avez attribué un numéro d'ID au projecteur pour commander plusieurs projecteurs à partir de la télécommande, vous devrez peut-être vérifier ou changer le réglage de l'ID.
- Appuyez sur le bouton 0 (zéro) de la télécommande en maintenant enfoncé le bouton [ID]. Lorsque vous sélectionnez 0 avec la télécommande, vous pouvez faire fonctionner tous les projecteurs, quels que soient les paramètres d'ID du projecteur.
- Si vous perdez la télécommande, vous pouvez en commander une auprès d'Epson.

## ► Liens connexes

- "Fonctionnement de la télécommande" [p.45](#)
- "Installation des piles dans la télécommande" [p.44](#)
- "Paramètres d'installation du projecteur - Menu Installation" [p.203](#)

## Solutions relatives aux problèmes de mot de passe

Si vous ne pouvez pas saisir ou vous souvenir d'un mot de passe, essayez les solutions suivantes :

- Si vous avez saisi un mot de passe incorrect trop de fois et qu'un message s'affiche avec un code de requête, écrivez ce code et contactez Epson pour obtenir de l'aide. Fournissez le code de requête et la preuve d'achat au service d'assistance pour déverrouiller le projecteur.

- Si vous perdez la télécommande, vous ne pouvez pas saisir de mot de passe. Commandez-en une nouvelle auprès d'Epson.

### Attention

Si vous exécutez **Tout Réinit.** ou **Réinitialiser les paramètres de Réseau** dans le menu du projecteur, tous les mots de passe qui ont été définis pour le menu **Réseau** sont également réinitialisés, vous devez les définir à nouveau. Pour éviter que les mots de passe ne soient réinitialisés par les utilisateurs non autorisés, réglez **Réseau** sur **On** dans le menu **Mot de passe protégé**.

## Solution si le message « La batterie qui sert à mémoriser l'heure est presque déchargée. » apparaît

Si le message suivant s'affiche, contactez Epson pour obtenir de l'aide :  
**La batterie qui sert à mémoriser l'heure est presque déchargée.**

Consultez les solutions proposées dans les sections suivantes si vous rencontrez des problèmes d'utilisation avec le projecteur sur un réseau.

## ► Liens connexes

- "Solutions lorsque l'authentification sans fil échoue" [p.266](#)
- "Solutions lorsque vous ne pouvez pas accéder au projecteur via le Web" [p.266](#)
- "Solutions lorsque les alertes e-mail réseau ne sont pas reçues" [p.267](#)
- "Solutions lorsque l'image est statique lors de la projection réseau" [p.267](#)
- "Solutions lorsque vous n'arrivez pas à vous connecter avec Miracast" [p.267](#)
- "Solutions lorsque l'image ou le son est statique lors de la connexion avec Miracast" [p.268](#)
- "Solutions lorsqu'il est impossible de réceptionner des images partagées" [p.268](#)

## Solutions lorsque l'authentification sans fil échoue

Si vous avez des problèmes avec l'authentification, essayez les solutions suivantes :

- Si les réglages sans fil sont corrects mais si l'authentification échoue, vous devez peut-être mettre à jour les réglages de **Date & heure** dans le menu **Gestion** du projecteur.
- Vérifiez les paramètres de **Sécurité** dans le menu **Réseau** du projecteur.  
☛ **Réseau > Réglages réseau > Réseau sans fil > Sécurité**
- Si la sécurité du point d'accès est WPA3-EAP, modifiez le paramètre de point d'accès en WPA2/WPA3-EAP.

## ► Liens connexes

- "Paramètres réseau du projecteur - Menu Réseau" [p.216](#)

## Solutions lorsque vous ne pouvez pas accéder au projecteur via le Web

Si vous n'arrivez pas à accéder au projecteur via un navigateur Web, vérifiez que vous utilisez l'ID et le mot de passe corrects.

- Assurez-vous d'effectuer les ID utilisateurs suivantes. (Il est impossible de modifier les ID utilisateurs.)
  - Pour accéder à l'option **Contrôle de base**, entrez dans **EPSONREMOTE**.
  - Pour accéder aux autres options et enregistrer les paramètres, entrez dans **EPSONWEB**.
- Pour le mot de passe, entrez le mot de passe défini dans le menu **Réseau** du projecteur. Aucun mot de passe n'est défini par défaut.
- Lors de la connexion à un point d'accès, assurez-vous d'avoir accès au réseau sur lequel se trouve le projecteur.
- Si le navigateur Web que vous utilisez est configuré de manière à se connecter via un serveur proxy, il est impossible d'afficher l'écran **Epson Web Control**. Faites des réglages pour une connexion sans utiliser un serveur proxy.
- Si vous réglez le paramètre **Mode attente** sur **Normal** dans le menu **Fonctionnement** du projecteur, assurez-vous que le périphérique réseau est allumé. Après avoir activé le périphérique réseau, allumez le projecteur. Si vous vous connectez sans fil, connectez-vous aux périphériques via un point d'accès réseau sans fil.



L'ID utilisateur et le mot de passe sont sensibles à la casse.

## ► Liens connexes

- "Paramètres des fonctions du projecteur - Menu Fonctionnement" [p.209](#)

## Solutions lorsque les alertes e-mail réseau ne sont pas reçues

Si vous ne recevez pas d'e-mail d'alerte vous alertant d'un problème avec un projecteur sur le réseau, essayez les solutions suivantes :

- Vérifiez que le projecteur est mis sous tension et est correctement connecté au réseau. (Si le projecteur s'éteint en raison d'une erreur, il est possible que l'e-mail ne soit pas distribué.)
- Vérifiez que vous avez correctement défini les paramètres d'alerte par e-mail du projecteur dans le menu **Notif. courrier** ou dans le logiciel réseau.
- Réglez le paramètre **Mode attente** sur **Normal** dans le menu **Fonctionnement** du projecteur afin que le logiciel réseau puisse surveiller le projecteur en mode attente.

Si vous vous connectez sans fil, connectez-vous aux périphériques via un point d'accès réseau sans fil.

### ► Liens connexes

- "Menu Réseau - Menu Notif. courrier" [p.222](#)
- "Installation des piles dans la télécommande" [p.44](#)

## Solutions lorsque l'image est statique lors de la projection réseau

Si l'image projetée est statique, essayez les solutions suivantes :

- Vérifiez l'éventuelle présence d'obstacles entre le point d'accès, l'ordinateur, l'appareil mobile et le projecteur, et modifiez leurs positions pour améliorer les communications.
- Vérifiez que le point d'accès, l'ordinateur, l'appareil mobile et le projecteur ne sont pas trop éloignés. Rapprochez-les et essayez de vous connecter à nouveau.

- Recherchez les interférences d'autres équipements, comme les appareils Bluetooth ou fours à micro-ondes. Déplacez l'appareil causant les interférences ou étendez votre bande passante sans fil.
- Réduisez le nombre d'appareils connectés si la vitesse de connexion chute.

## Solutions lorsque vous n'arrivez pas à vous connecter avec Miracast

Si vous n'arrivez pas à vous connecter au projecteur avec Miracast, essayez les solutions suivantes :

- Vérifiez les paramètres du projecteur.
  - Réglez le paramètre **PA simple** sur **On**.  
☛ Réseau > Réglages réseau > PA simple
  - Réglez le paramètre **Miracast** sur **On**.  
☛ Réseau > Vers Configuration réseau > Projection en réseau > Miracast
  - Sélectionnez le réglage **Miracast** sur **Off** et sélectionnez **On** à nouveau.  
☛ Réseau > Vers Configuration réseau > Projection en réseau > Miracast
- Vérifiez les paramètres de l'appareil mobile.
  - Vérifiez que les réglages sur l'appareil Miracast mobile sont corrects.
  - Lorsque vous vous connectez immédiatement après une déconnexion, le rétablissement de la connexion peut prendre du temps. Reconnectez-vous après avoir attendu un peu.
  - Redémarrez l'appareil mobile.
  - Une fois la connexion établie avec Miracast, les informations de connexion au projecteur peuvent être enregistrées sur l'appareil mobile. Cependant, vous pourriez ne pas pouvoir vous reconnecter au projecteur à partir des informations enregistrées. Sélectionnez le projecteur depuis la liste d'appareils disponibles.

## ► Liens connexes

- "Menu Réseau - Menu Réglages réseau" [p.217](#)
- "Menu Réseau - Paramètres Projection réseau" [p.225](#)

---

## Solutions lorsque l'image ou le son est statique lors de la connexion avec Miracast

Si l'image projetée ou le son est statique lors de la connexion avec Miracast, essayez les solutions suivantes :

- Évitez de couvrir l'antenne W-Fi de l'appareil mobile.
- Si vous utilisez une connexion Miracast et une connexion Internet en même temps, l'image peut être coupée ou contenir du bruit. Déconnectez la connexion Internet pour étendre votre bande passante sans fil et améliorer la vitesse de connexion de l'appareil mobile.
- Vérifiez que le contenu de la projection répond aux exigences de Miracast.
- En fonction des réglages de l'appareil mobile, la connexion peut être perdue lorsque l'appareil entre en mode économie d'énergie. Vérifiez les réglages d'économie d'énergie de votre appareil mobile.
- Mettez à jour le pilote ou firmware sans fil vers la dernière version sur l'appareil mobile.

---

## Solutions lorsqu'il est impossible de réceptionner des images partagées

Si vous n'arrivez pas à recevoir des images partagées depuis les autres projecteurs, essayez les solutions suivantes :

- Connectez le projecteur au même réseau que le projecteur qui partage les images.
- Assurez-vous que le paramètre **Partage d'écran** est réglé sur **On**.
  - ☛ Réseau > Réglages réseau > Projection en réseau > Partage d'écran

- Assurez-vous qu'aucun autre appareil n'est connecté au projecteur avec le logiciel Epson iProjection.
- Si la version du firmware installée sur les projecteurs qui partagent l'écran n'est pas la même, il faut peut-être mettre à jour le firmware des projecteurs pour pouvoir partager votre écran.

## ► Liens connexes

- "Menu Réseau - Paramètres Projection réseau" [p.225](#)

Si vous ne pouvez pas lire une liste de lecture correctement, essayez les solutions suivantes :

- Assurez-vous que **Lecture de contenu** est réglé sur **On** dans le menu **Fonctionnement** du projecteur.
- Assurez-vous que la clé USB contient une liste de lecture.
- Assurez-vous que la clé USB est directement connectée au projecteur. N'utilisez pas de lecteur multi-cartes ni de concentrateur USB pour étendre un port USB.
- Si la clé USB est partitionnée, vous pouvez ne pas être en mesure de lire des listes de lecture. Supprimez toutes les partitions avant d'enregistrer les listes de lecture sur la clé USB.
- Ne partagez pas de liste de lecture entre projecteurs de résolutions différentes. Les effets de couleur et de forme ajoutés en utilisant **Effet superposition** dans le menu **Fonctionnement** du projecteur peuvent ne pas être reproduits correctement.

## ► Liens connexes

- "Paramètres de fonctionnement de plusieurs projecteurs - Menu Projection multiple" [p.205](#)

Si vous ne parvenez pas à faire fonctionner les appareils connectés avec la Liaison HDMI, essayez les solutions suivantes :

- Assurez-vous que le câble répond à la norme HDMI CEC.
- Assurez-vous que l'appareil connecté est conforme à la norme CEC HDMI. Consultez la documentation de l'appareil pour plus d'informations.
- Vérifiez que tous les câbles requis pour la Liaison HDMI sont branchés correctement.
- Assurez-vous que les appareils connectés sont sous tension et en état de veille. Consultez la documentation de l'appareil pour plus d'informations.
- Si vous avez connecté un haut-parleur, réglez-le sur la sortie PCM.
- Si vous connectez un nouvel appareil ou modifiez la connexion, réglez à nouveau la fonction CEC de l'appareil connecté et redémarrez-le.
- Ne connectez pas 4 lecteurs multimédias ou plus. Vous pouvez connecter simultanément jusqu'à trois lecteurs multimédias répondant à la norme CEC HDMI.
- Si l'appareil ne s'affiche pas dans la liste Connexions périph, il ne répond pas à la norme HDMI CEC. Connectez un autre périphérique.

# Annexe

Consultez les sections suivantes pour les caractéristiques techniques et les avis importants à propos de votre produit.

## ► Liens connexes

- "Accessoires en option et consommables" [p.272](#)
- "Taille de l'écran et distance de projection" [p.274](#)
- "Résolutions d'affichage du moniteur prises en charge" [p.282](#)
- "Spécifications du projecteur" [p.283](#)
- "Dimensions externes" [p.286](#)
- "Fonctions prises en charge par Epson Projector Content Manager" [p.289](#)
- "Liste des symboles et instructions relatifs à la sécurité" [p.290](#)
- "Informations sur la sécurité laser" [p.293](#)
- "Avis" [p.295](#)

Les accessoires et consommables disponibles en option sont les suivants. Veuillez faire l'acquisition de ces produits lorsqu'ils sont nécessaires.

La liste suivante présente les accessoires en option et les pièces de rechange disponibles dès : janvier 2025.

Les détails des accessoires peuvent faire l'objet de modifications sans préavis, et leur disponibilité peut varier selon le pays d'achat.

## ► Liens connexes

- "Écrans" [p.272](#)
- "Supports" [p.272](#)
- "Pour la connexion sans fil" [p.272](#)
- "Périphériques externes" [p.273](#)
- "Consommables" [p.273](#)

## Écrans

### Écran multi-aspect ELPSC26/ES3000

Écran multi-aspect portable.

### Écran portable 60" ELPSC27

### Écran portable 80" ELPSC28

### Écran portable 100" ELPSC29

Écrans portatifs de type rouleau. (rapport L/H 4:3)

### Écran portable 53" ELPSC30

### Écran portable 64" ELPSC31

Écrans portatifs magnétiques. (rapport L/H 4:3)

### Écran portable 50" ELPSC32/ES1000

Écran compact et facile à transporter. (rapport L/H 4:3)

## Supports

### Fixation de plafond ELPMB22

### Fixation de plafond (Faible profondeur) ELPMB30

S'utilise pour installer le projecteur au plafond.

### Set de câbles de sécurité ELPWR01

Utilisez pour connecter le projecteur au support d'installation pour éviter que le projecteur ne tombe.

### Tube plafond (450 mm) ELPFP13

### Tube plafond (700 mm) ELPFP14

S'utilise pour installer le projecteur à un plafond élevé.



Une expertise spéciale est requise pour suspendre le projecteur à un plafond. Contactez Epson.

## Pour la connexion sans fil

### Module réseau local sans fil ELPAP11

Utilisez-le pour projeter des images depuis un ordinateur via une communication sans fil.

### Système de présentation sans fil ELPWP20

À utiliser lors de la connexion directe à des ordinateurs Windows / Mac avec une projection des images sans fil. Comprend deux transmetteurs sans fil (ELPWT01) et une unité de base (ELPBU01).

---

## Périphériques externes

### **Caméra document ELPDC30**

### **Caméra document ELPDC21**

### **Caméra document ELPDC13**

### **Caméra document ELPDC07**

S'utilise pour l'affichage d'images comme des livres ou des documents imprimés.

### **Émetteur HDBaseT ELPHD01**

À utiliser lors de l'envoi d'un signal HDMI sur une longue distance.  
(HDCP 2.2 n'est pas pris en charge)

### **Caméra externe ELPEC01**

Utilisez cette fonction pour régler automatiquement les images projetées par plusieurs projecteurs.

### **Couvercle de câble ELPCC07W/ELPCC07B**

Utilisez-le pour cacher les câbles attachés de la vue lorsque vous suspendez le projecteur au plafond.

---

## Consommables

### **Filtre à air ELPAF65**

Pour remplacer un filtre à air usagé.

Consultez ce tableau pour déterminer la distance nécessaire entre le projecteur et l'écran en fonction de la taille de l'image projetée.

Les distances de projection sont des valeurs approximatives.

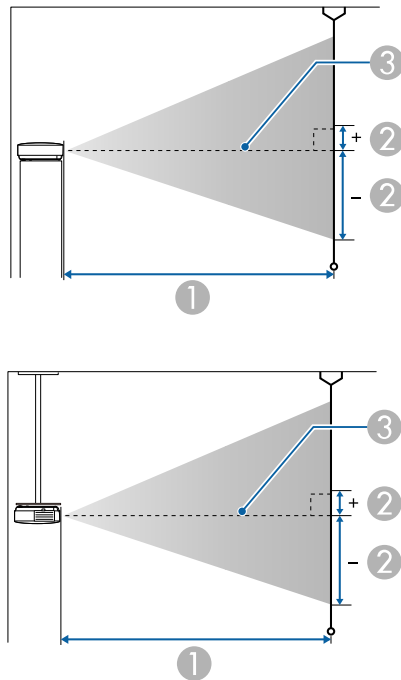

- ① Distance de projection (cm)
- ② Distance du centre de l'objectif à la base de l'écran (ceci change selon le réglage du décalage vertical de l'objectif.) (cm)
- ③ Centre de l'objectif

EB-L890E/EB-L895E/EB-L690E/EB-L890U/EB-L895U/EB-L790U/EB-L690U

16:10 screen size		①		②
		Minimum (Wide) to Maximum (Tele)		Vertical Lens Shift Bottom to Top
inch	cm			
50	108 × 67	144	235	-67 - 0
60	129 × 81	174	283	-81 - 0
70	151 × 94	204	331	-94 - 0
80	172 × 108	233	378	-108 - 0
100	215 × 135	292	474	-135 - 0
120	258 × 162	351	569	-162 - 0
150	323 × 202	440	713	-202 - 0
200	431 × 269	588	951	-269 - 0
300	646 × 404	884	1429	-404 - 0
500	1077 × 673	1476	2384	-673 - 0

4:3 screen size		①		②
		Minimum (Wide) to Maximum (Tele)		Vertical Lens Shift Bottom to Top
inch	cm			
45	91 × 69	147	240	-69 - 0
50	102 × 76	164	267	-76 - 0
60	122 × 91	197	321	-91 - 0
80	163 × 122	264	429	-122 - 0
100	203 × 152	331	537	-152 - 0
120	244 × 183	398	645	-183 - 0
150	305 × 229	499	807	-229 - 0
200	406 × 305	666	1077	-305 - 0
300	610 × 457	1001	1618	-457 - 0
400	813 × 610	1336	2158	-610 - 0
441	896 × 672	1473	2380	-672 - 0

16:9 screen size		①		②
		Minimum (Wide) to Maximum (Tele)		Vertical Lens Shift Bottom to Top
inch	cm			
49	108 × 61	145	237	-64 - 3
50	111 × 62	148	242	-66 - 3
60	133 × 75	179	291	-79 - 4
80	177 × 100	240	389	-105 - 6
100	221 × 125	301	487	-131 - 7
120	266 × 149	361	585	-158 - 8
150	332 × 187	453	733	-197 - 10
200	443 × 249	605	978	-263 - 14
300	664 × 374	909	1469	-394 - 21
400	886 × 498	1213	1959	-526 - 28
486	1076 × 605	1474	2381	-639 - 34

16:6 screen size		①		②
		Minimum (Wide) to Maximum (Tele)		Vertical Lens Shift Bottom to Top
inch	cm			
46	109 × 41	147	239	-55 - 14
50	119 × 45	160	260	-59 - 15
60	143 × 54	192	313	-71 - 18
80	190 × 71	258	418	-95 - 24
100	238 × 89	323	524	-119 - 30
120	285 × 107	388	629	-143 - 36
150	357 × 134	486	787	-178 - 45
200	476 × 178	650	1051	-238 - 59
300	713 × 268	976	1578	-357 - 89
400	951 × 357	1303	2105	-476 - 119
452	1075 × 403	1473	2379	-537 - 134

21:9 screen size		①		②
		Minimum (Wide) to Maximum (Tele)		Vertical Lens Shift Bottom to Top
inch	cm			
47	110 × 47	147	240	-58 - 11
50	117 × 50	157	255	-61 - 11
60	140 × 60	189	307	-74 - 14
80	187 × 80	253	410	-98 - 18
100	233 × 100	317	514	-123 - 23
120	280 × 120	381	617	-148 - 28
150	350 × 150	477	773	-184 - 34
200	467 × 200	638	1031	-246 - 46
300	700 × 300	958	1549	-369 - 69
400	934 × 400	1279	2066	-492 - 92
461	1076 × 461	1475	2382	-567 - 106

EB-L790SE/EB-L795SE/EB-L790SU/EB-L690SU/EB-L695SU

16:10 screen size		①		②
		Minimum (Wide) to Maximum (Tele)		Vertical Lens Shift Bottom to Top
inch	cm			
60	129 × 81	102	175	-81 - 0
70	151 × 94	119	204	-94 - 0
80	172 × 108	137	234	-108 - 0
90	194 × 121	154	264	-121 - 0
100	215 × 135	172	294	-135 - 0
110	237 × 148	189	324	-148 - 0
150	323 × 202	259	443	-202 - 0
200	431 × 269	346	592	-269 - 0
300	646 × 404	521	890	-404 - 0
400	862 × 538	695	1189	-538 - 0

4:3 screen size		①		②
		Minimum (Wide) to Maximum (Tele)		Vertical Lens Shift Bottom to Top
inch	cm			
53	108 × 81	102	175	-81 - 0
60	122 × 91	116	198	-91 - 0
70	142 × 107	135	232	-107 - 0
80	163 × 122	155	266	-122 - 0
90	183 × 137	175	300	-137 - 0
100	203 × 152	195	333	-152 - 0
110	224 × 168	214	367	-168 - 0
120	244 × 183	234	401	-183 - 0
200	406 × 305	392	671	-305 - 0
300	610 × 457	590	1009	-457 - 0
353	717 × 538	694	1188	-538 - 0

16:9 screen size		①		②
		Minimum (Wide) to Maximum (Tele)		Vertical Lens Shift Bottom to Top
inch	cm			
58	128 × 72	101	174	-76 - 4
60	133 × 75	105	180	-79 - 4
70	155 × 87	123	210	-92 - 5
80	177 × 100	141	241	-105 - 6
90	199 × 112	159	272	-118 - 6
100	221 × 125	177	302	-131 - 7
110	244 × 137	194	333	-145 - 8
120	266 × 149	212	364	-158 - 8
200	443 × 249	356	609	-263 - 14
300	664 × 374	535	915	-394 - 21
389	861 × 484	695	1188	-511 - 27

16:6 screen size		①		②
		Minimum (Wide) to Maximum (Tele)		Vertical Lens Shift Bottom to Top
inch	cm			
54	128 × 48	101	174	-64 - 16
60	143 × 54	113	193	-71 - 18
70	166 × 62	132	226	-83 - 21
80	190 × 71	151	259	-95 - 24
90	214 × 80	171	292	-107 - 27
100	238 × 89	190	325	-119 - 30
110	262 × 98	209	358	-131 - 33
120	285 × 107	228	391	-143 - 36
200	476 × 178	382	654	-238 - 59
300	713 × 268	575	984	-357 - 89
362	861 × 323	695	1188	-430 - 108

21:9 screen size		①		② Vertical Lens Shift Bottom to Top
		Minimum (Wide) to Maximum (Tele)		
inch	cm			
55	128 × 55	101	174	-68 - 13
60	140 × 60	111	190	-74 - 14
70	163 × 70	130	222	-86 - 16
80	187 × 80	148	254	-98 - 18
90	210 × 90	167	287	-111 - 21
100	233 × 100	186	319	-123 - 23
110	257 × 110	205	351	-135 - 25
120	280 × 120	224	384	-148 - 28
200	467 × 200	375	642	-246 - 46
300	700 × 300	564	966	-369 - 69
369	861 × 369	695	1189	-454 - 85

EB-L690SE/EB-L695SE

16:10 screen size		①		② Vertical Lens Shift Bottom to Top
		Minimum (Wide) to Maximum (Tele)		
inch	cm			
80	172 × 108	86	123	-108 - 0
90	194 × 121	97	139	-121 - 0
100	215 × 135	109	154	-135 - 0
110	237 × 148	120	170	-148 - 0
120	258 × 162	131	186	-162 - 0
150	323 × 202	165	233	-202 - 0
200	431 × 269	221	312	-269 - 0
300	646 × 404	334	469	-404 - 0
400	862 × 538	446	627	-538 - 0
500	1077 × 673	558	784	-673 - 0

4:3 screen size		①		②
		Minimum (Wide) to Maximum (Tele)		Vertical Lens Shift Bottom to Top
inch	cm			
71	144 × 108	87	123	-108 - 0
80	163 × 122	98	139	-122 - 0
90	183 × 137	111	157	-137 - 0
100	203 × 152	123	175	-152 - 0
110	224 × 168	136	193	-168 - 0
120	244 × 183	149	211	-183 - 0
150	305 × 229	187	264	-229 - 0
200	406 × 305	251	353	-305 - 0
300	610 × 457	378	532	-457 - 0
400	813 × 610	505	710	-610 - 0
441	896 × 672	558	783	-672 - 0

16:9 screen size		①		②
		Minimum (Wide) to Maximum (Tele)		Vertical Lens Shift Bottom to Top
inch	cm			
78	173 × 97	86	123	-103 - 5
80	177 × 100	89	126	-105 - 6
90	199 × 112	100	142	-118 - 6
100	221 × 125	112	159	-131 - 7
110	244 × 137	123	175	-145 - 8
120	266 × 149	135	191	-158 - 8
150	332 × 187	170	240	-197 - 10
200	443 × 249	227	321	-263 - 14
300	664 × 374	343	482	-394 - 21
400	886 × 498	459	644	-526 - 28
486	1076 × 605	558	783	-639 - 34

16:6 screen size		①		②
		Minimum (Wide) to Maximum (Tele)		Vertical Lens Shift Bottom to Top
inch	cm			
73	174 × 65	87	124	-87 - 22
80	190 × 71	96	136	-95 - 24
90	214 × 80	108	153	-107 - 27
100	238 × 89	120	171	-119 - 30
110	262 × 98	133	188	-131 - 33
120	285 × 107	145	205	-143 - 36
150	357 × 134	182	258	-178 - 45
200	476 × 178	245	345	-238 - 59
300	713 × 268	369	518	-357 - 89
400	951 × 357	493	692	-476 - 119
452	1075 × 403	557	783	-537 - 134

21:9 screen size		①		②
		Minimum (Wide) to Maximum (Tele)		Vertical Lens Shift Bottom to Top
inch	cm			
74	173 × 74	86	123	-91 - 17
80	187 × 80	94	133	-98 - 18
90	210 × 90	106	150	-111 - 21
100	233 × 100	118	168	-123 - 23
110	257 × 110	130	185	-135 - 25
120	280 × 120	142	202	-148 - 28
150	350 × 150	179	253	-184 - 34
200	467 × 200	240	338	-246 - 46
300	700 × 300	362	509	-369 - 69
400	934 × 400	484	680	-492 - 92
461	1076 × 461	558	784	-567 - 106

Consultez les *Specifications* pour obtenir des informations détaillées sur les taux de rafraîchissement et les résolutions compatibles pour chaque format d'affichage vidéo compatible.

Nom du produit	EB-L890E/EB-L895E/EB-L790SE/EB-L795SE/EB-L690SE/EB-L695SE/EB-L690E/EB-L890U/EB-L895U/EB-L790U/EB-L790SU/EB-L690U/EB-L690SU/EB-L695SU
Dimensions	440 (L) × 122 (H) × 304 (P) mm (sans la section relevée)
Taille du panneau LCD	0,67"
Méthode d'affichage	3LCD
Nombre de pixels	WUXGA (1920 (L) × 1200 (H) points) × 3
Résolution de l'écran	2 304 000 pixels (1920 × 1200 × 3)
Réglage de la mise au point	Manuel
Réglage du zoom	<b>EB-L890E/EB-L895E/EB-L690E/EB-L890U/EB-L895U/EB-L790U/EB-L690U:</b> 1,0 à 1,6 (zoom optique) <b>EB-L790SE/EB-L795SE/EB-L790SU/EB-L690SU/EB-L695SU:</b> 1,0 à 1,7 (zoom optique) <b>EB-L690SE/EB-L695SE :</b> 1,0 à 1,4 (zoom optique)
Décalage objectif	Manuel Direction verticale maximum : Environ ±50% Direction horizontale maximum : Environ ±20%
Source de lumière	Diode laser

Puissance de sortie de la source de lumière	<b>EB-L890E/EB-L895E/EB-L790SE/EB-L795SE/EB-L890U/EB-L895U/EB-L790SU:</b> Jusqu'à 177 W <b>EB-L690E/EB-L790U/EB-L690U/EB-L690SU/EB-L695SU:</b> Jusqu'à 153 W <b>EB-L690SE/EB-L695SE:</b> Jusqu'à 165 W
Longueur d'onde	449 à 461 nm
Durée de fonctionnement de la source de lumière*	Mode lumière Normal ou Calme : jusqu'à environ 20 000 heures Mode lumière Étendu : jusqu'à environ 30 000 heures
Sortie audio max.	<b>EB-L890E/EB-L895E/EB-L790SE/EB-L795SE/EB-L690E/EB-L890U/EB-L895U/EB-L790U/EB-L790SU/EB-L690U/EB-L690SU/EB-L695SU:</b> 10 W <b>EB-L690SE/EB-L695SE:</b> -
Classe de laser (source de lumière laser interne)	Classe 4
Haut-parleur	<b>EB-L890E/EB-L895E/EB-L790SE/EB-L795SE/EB-L690E/EB-L890U/EB-L895U/EB-L790U/EB-L790SU/EB-L690U/EB-L690SU/EB-L695SU:</b> 1 <b>EB-L690SE/EB-L695SE:</b> -
Alimentation électrique	<b>EB-L890E/EB-L895E/EB-L790SE/EB-L795SE/EB-L890U/EB-L895U/EB-L790SU:</b> 100-240V AC±10% 50/60Hz 4,8 - 2,1 A <b>EB-L690SE/EB-L695SE/EB-L690E/EB-L790U/EB-L690U/EB-L690SU/EB-L695SU:</b> 100-240V AC±10% 50/60Hz 4,4 - 2,0 A

Consommation électrique en fonctionnement (Zone 100 à 120 V)	<p><b>EB-L890E/EB-L895E/EB-L790SE/EB-L795SE/EB-L890U/EB-L895U/EB-L790SU:</b>            Mode lumière : Normal, Personnalisé : 470 W            Mode lumière : Calme : 341 W            Mode lumière : Étendu : 321 W</p> <p><b>EB-L690SE/EB-L695SE:</b>            Mode lumière : Normal, Personnalisé : 432 W            Mode lumière : Calme : 313 W            Mode lumière : Étendu : 295 W</p> <p><b>EB-L690E/EB-L790U/EB-L690U/EB-L690SU/EB-L695SU:</b>            Mode lumière : Normal, Personnalisé : 415 W            Mode lumière : Calme : 305 W            Mode lumière : Étendu : 287 W</p>
Consommation électrique en fonctionnement (Zone 220 à 240 V)	<p><b>EB-L890E/EB-L895E/EB-L790SE/EB-L795SE/EB-L890U/EB-L895U/EB-L790SU:</b>            Mode lumière : Normal, Personnalisé : 450 W            Mode lumière : Calme : 330 W            Mode lumière : Étendu : 310 W</p> <p><b>EB-L690SE/EB-L695SE:</b>            Mode lumière : Normal, Personnalisé : 415 W            Mode lumière : Calme : 303 W            Mode lumière : Étendu : 286 W</p> <p><b>EB-L690E/EB-L790U/EB-L690U/EB-L690SU/EB-L695SU:</b>            Mode lumière : Normal, Personnalisé : 399 W            Mode lumière : Calme : 295 W            Mode lumière : Étendu : 278 W</p>
Consommation en veille (Zone 100 à 120 V)	<p>Lorsque <b>Mode attente</b> est réglé sur <b>Communication LAN filaire</b> : 2,4 W</p> <p>Lorsque <b>Mode attente</b> est réglé sur <b>ECO</b> : 0,3 W</p>

Consommation en veille (Zone 220 à 240 V)	<p>Lorsque <b>Mode attente</b> est réglé sur <b>Communication LAN filaire</b> : 2,4 W</p> <p>Lorsque <b>Mode attente</b> est réglé sur <b>ECO</b> : 0,4 W</p>
Altitude de fonctionnement	Altitude de 0 à 3048 m
Température de fonctionnement **	<p>Altitude de 0 à 2286 m: 0 à +45°C (humidité de 20 à 80%, sans condensation)</p> <p>Altitude de 2287 à 3048 m: 0 à +40°C (humidité de 20 à 80%, sans condensation)</p>
Température de stockage	-10 à +60°C (sans condensation)
Poids	<p><b>EB-L890E/EB-L895E/EB-L790SE/EB-L795SE/EB-L890U/EB-L895U/EB-L790SU/EB-L690SU/EB-L695SU:</b>            Environ 9,5 kg</p> <p><b>EB-L690E/EB-L790U/EB-L690U:</b>            Environ 9,0 kg</p> <p><b>EB-L690SE/EB-L695SE:</b>            Environ 10,0 kg</p>

\* Durée approximative jusqu'à ce que la luminosité de la source soit réduite à la moitié de sa valeur initiale. (En supposant que le projecteur est utilisé dans un environnement contenant des particules en suspension dans l'air de 0,04 à 0,2 mg/m3. Il s'agit d'un guide approximatif uniquement, il peut varier en fonction de l'utilisation du projecteur et de l'environnement.)

\*\* La luminosité de la source est réduite automatiquement si la température ambiante devient trop élevée. (Environ 35°C à une altitude de 0 à 2286 m et environ 30°C à une altitude de 2287 à 3048 m ; cela peut varier selon l'environnement)

La plaque signalétique est fixée sur la surface inférieure du projecteur.

► **Liens connexes**

- "Spécifications des connecteurs" [p.285](#)

## Spécifications des connecteurs

Port Audio Out	1	Mini jack stéréo Niveau de sortie : 2Vrms Impédance d'entrée : 100 ohm
Port HDMI1	1	HDMI (audio uniquement pris en charge par PCM)
Port HDMI2	1	HDMI (audio uniquement pris en charge par PCM)
Port HDMI Out	1	HDMI (audio uniquement pris en charge par PCM)
Ports USB-A	2	Connecteurs USB (type A pour 5V===2.0A et pour 5V===900mA)
Port Service	1	Connecteur USB (type B)
Port LAN	1	RJ-45
Port HDBaseT	1	RJ-45
Port RS-232C	1	Mini D-Sub 9 broches (mâle)



- Les ports USB-A et USB-B prennent en charge USB 2.0. Toutefois, les ports USB ne sont pas nécessairement compatibles avec tous les appareils prenant en charge des connexions USB.
- Le port USB-B ne prend pas en charge USB 1.1.

EB-L890E/EB-L895E/EB-L690E/EB-L890U/EB-L895U/EB-L790U/EB-L690U

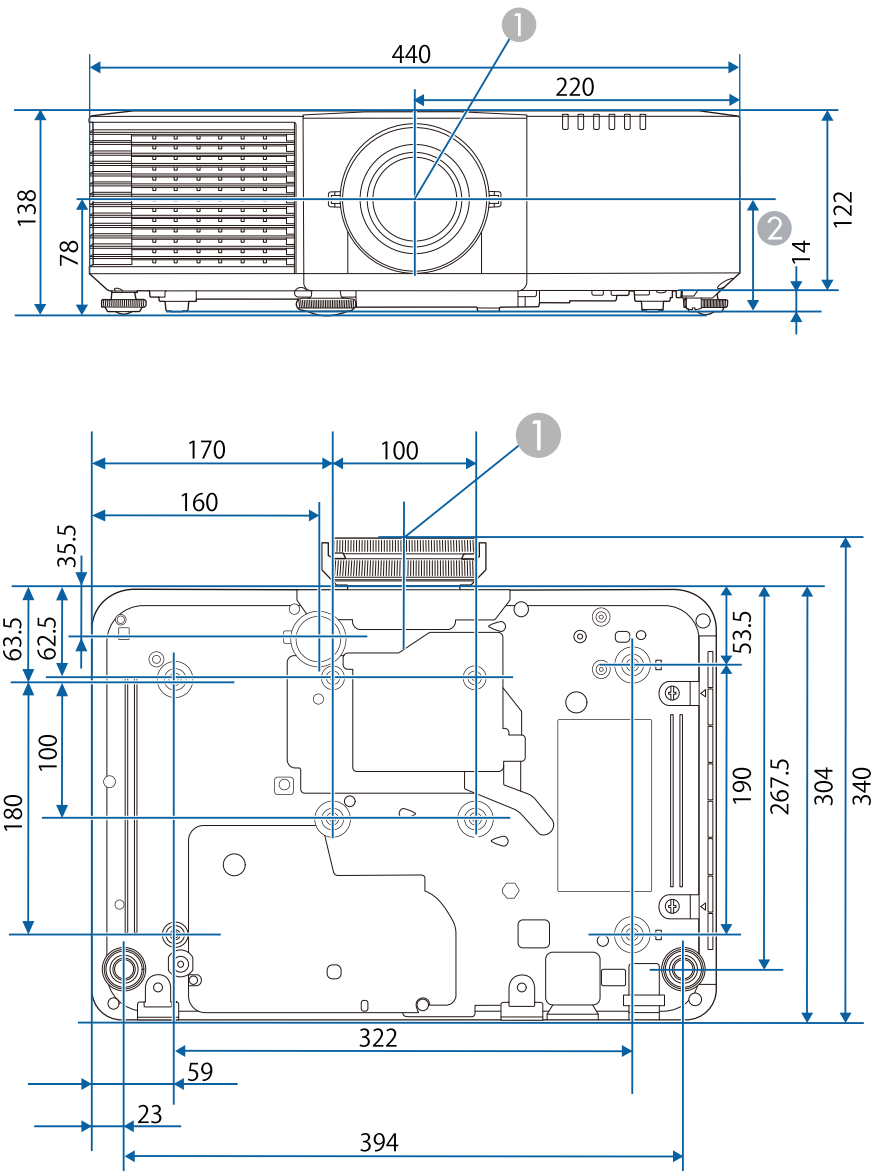

- ① Centre de l'objectif
- ② Distance entre le centre de l'objectif et le trou de fixation pour bride de suspension : 76 mm

EB-L790SE/EB-L795SE/EB-L790SU/EB-L690SU/EB-L695SU

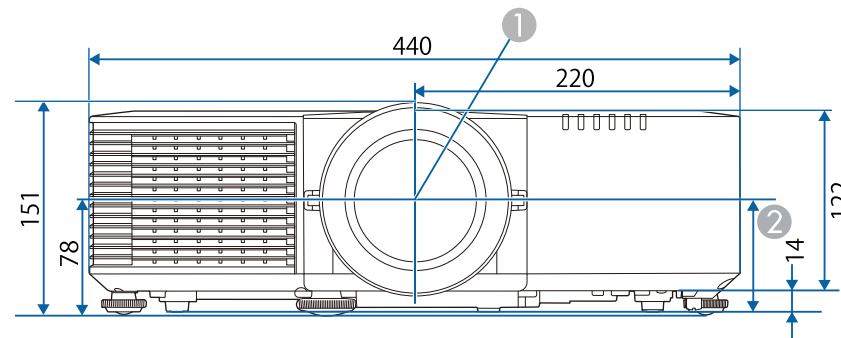

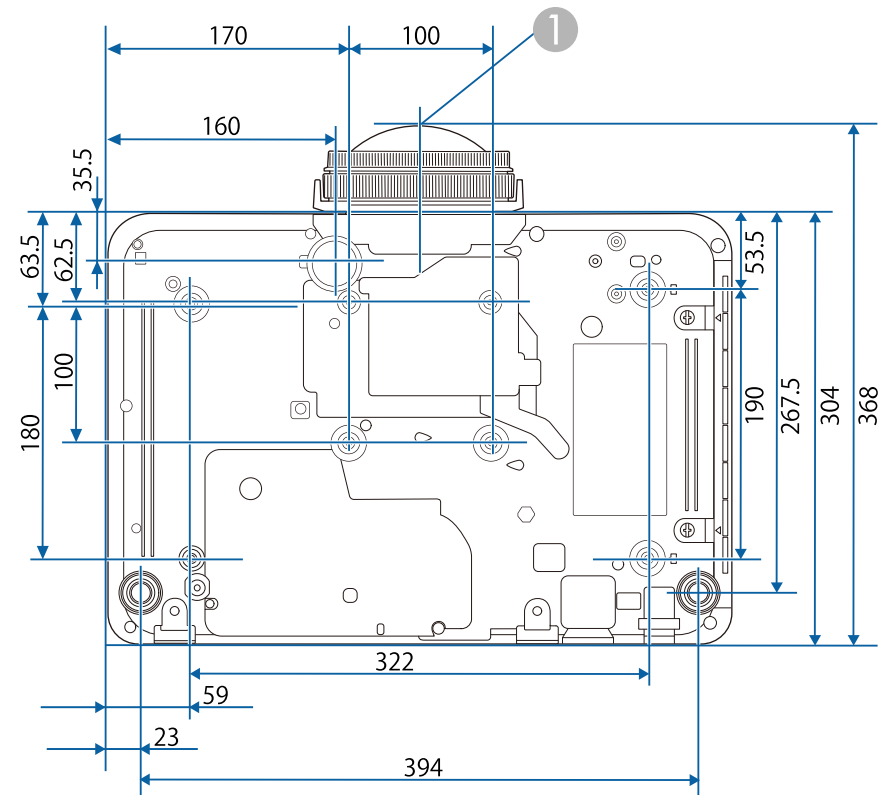
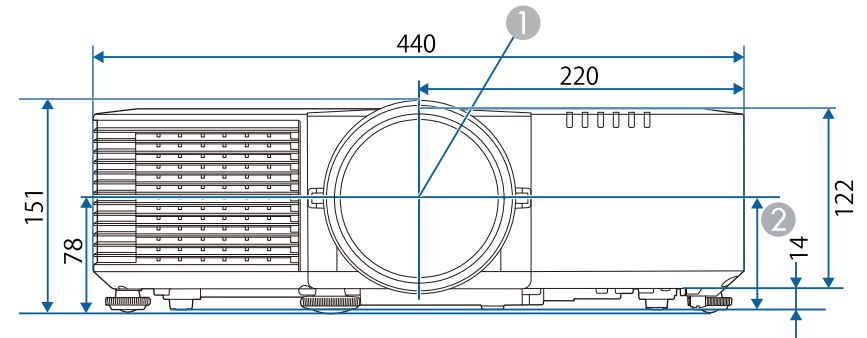
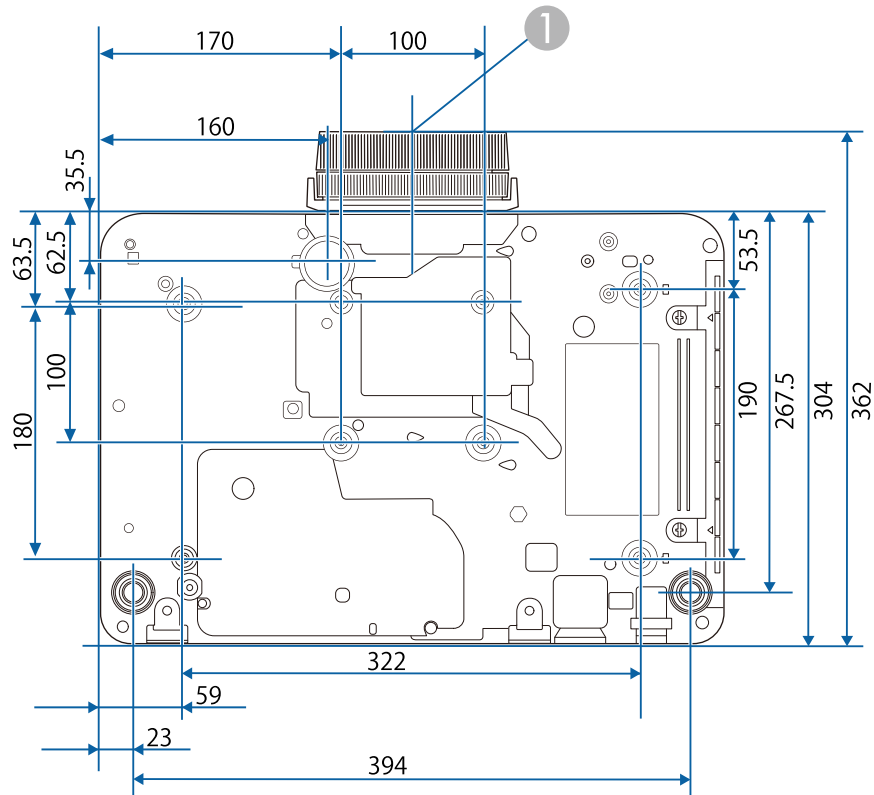

- ① Centre de l'objectif
- ② Distance entre le centre de l'objectif et le trou de fixation pour bride de suspension : 76 mm

EB-L690SE/EB-L695SE







- ① Centre de l'objectif
- ② Distance entre le centre de l'objectif et le trou de fixation pour bride de suspension :  
76 mm







Les unités de mesure dans ces illustrations sont données en mm.

Votre projecteur prend en charge les fonctionnalités et options suivantes du logiciel Epson Projector Content Manager.

Fonctions/Options		
Lecture simultanée		-
Enregistrer la liste de lecture dans le projecteur via un réseau		✓
<b>Réglage &gt; Format vidéo</b>	Sélection automatique	✓
	Format AVI	✓
	Format MP4	-





Le tableau suivant indique la signification des symboles de sécurité étiquetés sur l'équipement.

N°.	Symbole	Standards approuvés	Description
①		CEI60417 No. 5007	« Marche » (alimentation) Pour indiquer la connexion au secteur.
②		CEI60417 No. 5008	« Arrêt » (alimentation) Pour indiquer le débranchement du secteur.
③		CEI60417 No. 5009	Veille Pour identifier l'interrupteur ou la position de l'interrupteur au moyen de la partie de l'équipement allumée afin de la passer en mode veille.
④		ISO7000 No. 0434B, CEI3864-B3.1	Attention Pour identifier une précaution générale lors de l'utilisation du produit.
⑤		CEI60417 No. 5041	Attention, surface chaude Pour indiquer que l'élément marqué peut être chaud et ne doit pas être touché sans prendre de précautions.
⑥		CEI60417 No. 6042 ISO3864-B3.6	Attention, risque de décharge électrique Pour identifier l'équipement qui présente un risque de décharge électrique.

N°.	Symbole	Standards approuvés	Description
⑦		CEI60417 No. 5957	Pour utilisation à l'intérieur uniquement Pour identifier un équipement électrique conçu principalement pour une utilisation à l'intérieur.
⑧		CEI60417 No. 5926	Polarité du connecteur d'alimentation c.c. Pour identifier la connexion positive et négative (la polarité) d'un équipement sur lequel une alimentation électrique c.c. peut être connectée.
⑨		—	Identique au No. 8.
⑩		CEI60417 No. 5001B	Pile, général Sur un équipement alimenté par piles. Pour identifier un dispositif, par exemple un couvercle pour le compartiment des piles ou les bornes du connecteur.
⑪		CEI60417 No. 5002	Positionnement de l'élément Pour identifier le support des piles lui-même et pour identifier le positionnement du/des élément(s) à l'intérieur du support des piles.
⑫		—	Identique au No. 11.

N°.	Symbole	Standards approuvés	Description
13		CEI60417 No. 5019	Terre de protection Pour identifier la borne destinée à être connectée à un conducteur externe pour protection contre les décharges électriques en cas de défaut, ou la borne d'une électrode de terre de protection.
14		CEI60417 No. 5017	Terre Pour identifier une borne de terre (masse) dans le cas où le symbole No. 13 n'est pas requis explicitement non plus.
15		CEI60417 No. 5032	Courant alternatif Pour indiquer sur la plaque signalétique que l'équipement est adapté au courant alternatif uniquement; pour identifier les bornes appropriées.
16		CEI60417 No. 5031	Courant continu Pour indiquer sur la plaque signalétique que l'équipement est adapté au courant continu uniquement; pour identifier les bornes appropriées.
17		CEI60417 No. 5172	Équipement de classe II Pour identifier les équipements répondant aux exigences de sécurité spécifiées pour les équipements de classe II conformément à CEI 61140.
18		ISO 3864	Interdiction générale Pour identifier les actions ou les opérations interdites.

N°.	Symbole	Standards approuvés	Description
19		ISO 3864	Interdiction de contact Pour indiquer des blessures pouvant survenir à cause d'un contact avec une partie spécifique de l'équipement.
20		—	Ne regardez jamais dans l'objectif optique pendant que le projecteur est allumé.
21		—	Pour indiquer que l'élément marqué ne place rien sur le projecteur.
22		ISO3864 CEI60825-1	Attention, rayonnement laser Pour indiquer que l'équipement est doté d'une partie à rayonnement laser.
23		ISO 3864	Interdiction de démontage Pour indiquer un risque de blessure, telle qu'une décharge électrique, si l'équipement est démonté.
24		CEI60417 No. 5266	Veille, veille partielle Pour indiquer que cette partie de l'équipement est à l'état Prêt.
25		ISO3864 CEI60417 No. 5057	Attention, pièces mobiles Pour indiquer que vous devez rester à l'écart des pièces mobiles conformément aux normes de protection.
26		CEI60417 No. 6056	Attention (Pales de ventilateur en mouvement) Par mesure de sécurité, restez à l'écart des pales de ventilateur en mouvement.

N°.	Symbole	Standards approuvés	Description
27		CEI60417 No. 6043	Attention (Coins tranchants) Pour indiquer les coins tranchants à ne pas toucher.
28		—	Pour indiquer que le fait de regarder dans l'objectif pendant la projection est interdit.
29		ISO7010 No. W027 ISO 3864	Avertissement, Rayonnement optique (tel que UV, rayonnement visible, IR) Veillez à ne pas vous blesser les yeux ou la peau lorsque vous vous trouvez à proximité d'un rayonnement optique.
30		CEI60417 No. 5109	Ne pas utiliser dans les zones résidentielles. Identifier les équipements électriques non adaptés à une zone résidentielle.

Ce projecteur est un produit laser de classe 1, conforme aux normes internationales IEC60825-1:2014 et EN60825-1:2014 + A11:2021 pour les lasers.

Suivez ces consignes de sécurité lorsque vous utilisez le projecteur.

## **Avertissement**

- Ceci est un produit de classe A. Dans un environnement domestique, ce produit peut provoquer des interférences radio, auquel cas l'utilisateur peut être amené à prendre des mesures appropriées.
- N'ouvrez pas le boîtier du projecteur. Le projecteur contient un laser haute puissance.
- Un rayonnement optique potentiellement dangereux est émis par ce produit. Ne fixez pas la source lumineuse en cours de fonctionnement. Vous pourriez subir des dommages oculaires.

## **Attention**

Ne démontez pas le projecteur lorsque vous le jetez. Mettez l'appareil au rebut en fonction des lois ou réglementations locales ou nationales.



Le projecteur utilise un laser comme source de lumière. Le laser présente les propriétés suivantes.

- En fonction de l'environnement, la luminosité de la source lumineuse peut décliner. La luminosité décline significativement lorsque la température devient trop élevée.
- La luminosité de la source lumineuse décline au fil du temps et de son utilisation. Vous pouvez modifier la relation entre temps d'emploi et baisse de luminosité dans les paramètres.

## ▶ Liens connexes

- "Étiquettes d'avertissement laser" [p.293](#)

## Étiquettes d'avertissement laser

Des étiquettes d'avertissement laser sont collées sur le projecteur.

### Intérieur



### Haut

Comme avec toute source de lumière vive, ne regardez pas fixement le faisceau, RG2 IEC/EN 62471-5:2015.

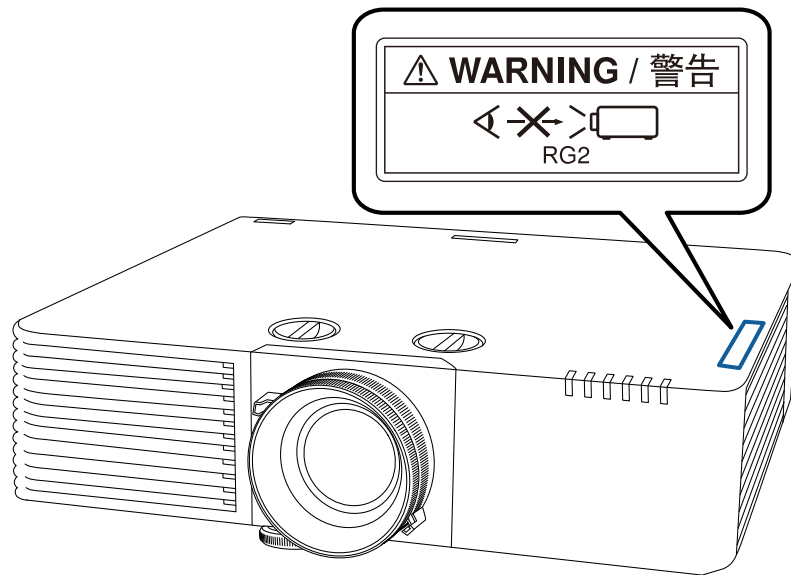

## **Avertissement**

- Ne regardez jamais dans l'objectif du projecteur lorsque le laser est allumé. Ceci peut endommager vos yeux et être particulièrement dangereux aux enfants et aux animaux.
- Comme avec toute source de lumière vive, ne regardez pas fixement le faisceau, RG2 IEC/EN 62471-5:2015.
- Lors de la mise sous tension du projecteur à distance avec la télécommande, vérifiez que personne ne regarde dans la direction de l'objectif.
- Ne permettez pas à des jeunes enfants d'utiliser le projecteur. Les enfants doivent être accompagnés par un adulte.
- Ne regardez pas dans l'objectif pendant la projection. De même, ne regardez pas dans l'objectif en utilisant des dispositifs optiques, tels qu'une loupe ou un télescope. Cela pourrait causer un handicap visuel.

## Bas

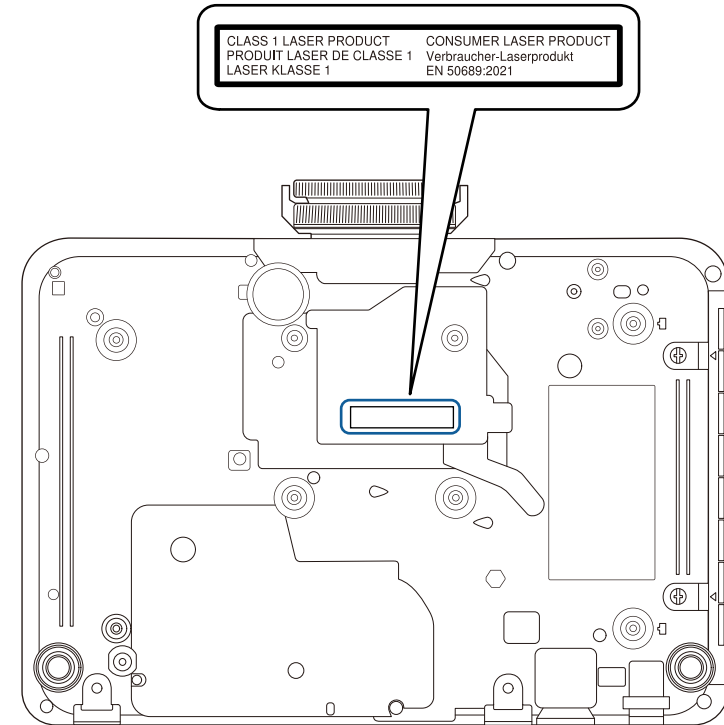

Ce projecteur est un produit laser grand public de classe 1, conforme à la norme EN50689:2021.

Ce projecteur est le produit qui projette les images sur les murs, les écrans, etc. L'étiquette apposée sur le projecteur varie selon les pays et les régions.

Consultez ces sections pour des avis importants à propos de votre projecteur.

#### ► Liens connexes

- "Indication of the manufacturer and the importer in accordance with requirements of EU directive" [p.295](#)
- "Restrictions d'emploi" [p.295](#)
- "À propos des systèmes d'exploitation" [p.295](#)
- "Marques commerciales" [p.295](#)
- "Avis de droit d'auteur" [p.296](#)
- "Attribution du droit d'auteur" [p.296](#)

## Indication of the manufacturer and the importer in accordance with requirements of EU directive

Manufacturer: SEIKO EPSON CORPORATION

Address: 3-5, Owa 3-chome, Suwa-shi, Nagano-ken 392-8502 Japan

<http://www.epson.com/>

Importer: EPSON EUROPE B.V.

EU Address: Atlas Arena, Atlas Arena, Asia Building, Hoogoorddreef 5,1101 BA Amsterdam Zuidoost The Netherlands

UK Address: Floor 3&4, The Clarendon Works, 37-39 Clarendon Road, Watford WD17 1JA, U.K.

<http://www.epson.eu/>

## Restrictions d'emploi

En cas d'utilisation de ce produit pour des applications exigeant une grande fiabilité/sécurité, telles qu'appareils employés en transport aérien, ferroviaire, maritime, automobile, etc, appareils de prévention des catastrophes, divers appareils de sécurité, etc., ou appareils de fonction/précision, vous devez, avant d'utiliser ce produit, considérer l'incorporation à votre système de

dispositifs de sécurité positive et de moyens redondants assurant la sécurité et la fiabilité de l'ensemble du système. Étant donné que ce produit n'est pas destiné aux applications exigeant une fiabilité/sécurité extrême, telles que matériel aérospatial, matériel de communications principal, matériel de commande nucléaire ou matériel de soins médicaux directs, etc., vous devrez, après totale évaluation, décider si ce produit convient.

## À propos des systèmes d'exploitation

- Système d'exploitation Microsoft ® Windows ® 8.1
- Système d'exploitation Microsoft ® Windows ® 10
- Système d'exploitation Microsoft ® Windows ® 11

Dans le présent guide, les systèmes d'exploitation ci-dessus sont désignés par « Windows 8.1 », « Windows 10 » et « Windows 11 ». Le terme collectif « Windows » est en outre utilisé pour les désigner tous.

- macOS 10.13.x
- macOS 10.14.x
- macOS 10.15.x
- macOS 11.0.x
- macOS 12.0.x

Dans ce guide, le terme collectif « Mac » est utilisé pour désigner tous les systèmes d'exploitation cités ci-dessus.

## Marques commerciales

Mac, OS X et macOS sont des marques commerciales d'Apple Inc.

Microsoft, Windows et Windows Server sont des marques commerciales ou déposées de Microsoft Corporation aux États-Unis et/ou dans d'autres pays.

Wi-Fi®, WPA2™, WPA3™ et Wi-Fi CERTIFIED Miracast® sont des marques commerciales de Wi-Fi Alliance®.

App Store est une marque de service d'Apple Inc.

Chrome, Chromebook et Google Play sont des marques commerciales de Google LLC.

HDMI, le logo HDMI et High-Definition Multimedia Interface sont des marques commerciales ou des marques déposées de HDMI Licensing Administrator, Inc. 

« Code QR » est une marque déposée de DENSO WAVE INCORPORATED.

La marque commerciale PLink fait l'objet d'une demande d'enregistrement ou est déjà déposée au Japon, aux États-Unis et dans d'autres pays et régions.

Crestron®, Crestron Connected®, Crestron Fusion®, Crestron Control® et Crestron RoomView® sont des marques commerciales de Crestron Electronics, Inc.

Intel® est une marque déposée d'Intel Corporation aux États-Unis et/ou dans d'autres pays.

Extron® et XTP® sont des marques déposées de RGB Systems. Incorporé.

HDBaseT™ et le logo HDBaseT Alliance sont des marques commerciales de HDBaseT Alliance.

N-Mark est une marque commerciale ou une marque déposée de NFC Forum, Inc. aux États-Unis et dans d'autres pays.

Les autres noms de produits cités dans le présent manuel sont donnés à titre d'information uniquement et peuvent être des marques commerciales de leurs propriétaires respectifs. Epson décline tout droit quant à ces produits.

responsabilité en matière de brevets n'est acceptée en ce qui concerne l'utilisation de ces informations. De même, aucune responsabilité n'est acceptée pour les dommages résultant de l'utilisation des informations contenues dans ce document.

Seiko Epson Corporation et ses filiales ne seront pas responsable envers l'acheteur de ce produit ou des tiers pour les dommages, pertes, coûts ou frais encourus par l'acheteur ou des tiers suite à un accident, une mauvaise utilisation ou une utilisation incorrecte de ce produit ou des modifications, réparations ou altérations non autorisées de ce produit ou, (sauf aux États-Unis) au non-respect des conditions d'utilisation données par Seiko Epson Corporation.

Seiko Epson Corporation ne sera pas responsable des dommages ou problèmes résultant de l'utilisation d'accessoires ou de pièces consommables qui ne sont pas désignés par Seiko Epson Corporation comme produits originaux Epson ou approuvés Epson.

Le contenu de ce guide peut être modifié ou mis à jour sans avertissement préalable.

Les illustrations figurant dans ce guide peuvent différer du projecteur.

---

## Attribution du droit d'auteur

Ces informations sont sujettes à des modifications sans préavis.

© 2025 Seiko Epson Corporation

2025.1 414567800 FR

---

## Avis de droit d'auteur

Tous droits réservés. Toute reproduction, intégration dans un système d'archivage ou diffusion d'une partie de ce document par un procédé électronique, mécanique, photocopie, enregistrement ou autre est interdite sans l'autorisation écrite préalable de Seiko Epson Corporation. Aucune