

EPSON

Brukerhåndbok

Multimedia Projector

EB-FH08	EB-EA24
EB-W55	EB-X52
EB-EA55	EB-E12
EB-W53	EB-EA12
EB-E24	

Betegnelser Som Brukes i Denne Brukerhåndboken**6****Bruke håndboken for å søke etter informasjon****7**

Søke etter nøkkelord

7

Hoppe direkte fra bokmerker

7

Skrive ut bare de sidene du trenger

7

Skaffe den siste versjonen av dokumentene**8****Liste av funksjoner****9****Introduksjon til projektoren****11****Projektorfunksjoner****12**

Rask og enkelt oppsett

12

Enkel trådløs projisering

12

Projektordeler og -funksjoner**14**

Projektordeler - Front

14

Projektordeler - bak

15

Projektordeler - Base

17

Projektordeler - Kontrollpanel

17

Projektordeler - Fjernkontroll

19

Sette opp projektoren**21****Projektorplassering****22**

Projektoroppsett og installasjonsalternativer

24

Projiseringsavstand

24

Projektortilkoblinger**25**

Koble til en datamaskin

25

Koble til en datamaskin for VGA-video og lyd

25

Koble til en datamaskin for USB Video og Lyd

26

Koble til en datamaskin for HDMI-video og lyd

27

Koble til videokilder

27

Koble til en HDMI-videokilde

28

Koble til en komposittvideokilde

28

Koble til eksterne USB-enheter

29

USB-enhetsprojisering

29

Koble til en USB-enhet

29

Koble fra en USB-enhet

30

Koble til et dokumentkamera

30

Koble til eksterne enheter

30

Koble til en VGA-skjerm

30

Koble til eksterne høyttalere

31

Koble til en strømme-mediespiller

32

Sette batterier i fjernkontrollen**33****Bruk av fjernkontrollen****34****Åpne linsedekselet****35****Bruke grunnleggende projektorfunksjoner****36****Slå på projektoren****37**

Hjem-skjerm

38

Slå av projektoren**40****Velge språk for projektorens menyer****41****Projeksjonsmoduser****42**

Endre projeksjonsmodus ved å bruke fjernkontrollen

42

Endre projeksjonsmodus ved å bruke menyene

42

Vise et prøvemønster**44****Justere bildehøyden****45****Bildeform****46**

Automatisk L-keystone

46

Korrigerer av bildeform med den vannrette trapeskorreksjonsglidebryteren

46

Korrigerings av bildeform med keystone-knapper	47
Korrigerings av bildeform med Quick Corner	48
Endre størrelsen på bildet med Zoomringen	50
Fokusere bildet ved hjelp av Fokuseringsringen	51
Velge en bildekilde	52
Bredde/høyde-forhold for bilde	53
Endring av bredde/høyde-forhold	53
Tilgjengelige bredde/høyde-forhold	53
Det projiserte bildets utseende med hvert bildeforhold	54
Justere bildekvalitet (fargemodus)	56
Endre fargemodus	56
Tilgjengelige fargemoduser	56
Stille inn automatisk iris	56
Kontrollere volumet med volumknappene	58
Justere projektorfunksjoner	59
Projisering av to bilder samtidig	60
Ustøttede inngangskildekombinasjoner for projisering med Split Screen	62
Begrensninger for Split Screen	62
Projisere en PC Free-presentasjon	63
Støttede filtyper for PC Free	63
Forholdsregler for PC Free-projisering	63
Starte lysbildefremvisning med PC Free	64
Starte filmpresentasjon med PC Free	65
Visningsalternativer for PC Free	66
Slå av bildet og lyden midlertidig	68
Stoppe videohandling midlertidig	69
Zoom inn/ut av bilder (E-Zoom)	70
Zoom inn på bilder	70
Zoom ut av bilder	70
Lagre bildet for en brukerlogo	72
Lagre et brukermønster	74
Korrigerings av fargeforskjell ved projisering fra flere projektorer	75
Stille inn projektor-ID	75
Velge projektoren du vil betjene	75
Tilpasse skjermkvalitet for visning med flere projektorer	76
Sikkerhetsfunksjoner for projektoren	78
Typer passordsikkerhet	78
Stille in et passord	78
Sikkerhetstyper for valg av passord	79
Oppgi et passord for å bruke projektoren	80
Låse projektorens Knapper	80
Låse opp projektorens knapper	81
Installere en sikkerhetskabel	81
Bruke projektoren på et nettverk	83
Trådløs nettverksprojisering	84
Installere den trådløse LAN-modulen	84
Velge innstillinger for trådløst nettverk manuelt	85
Velge innstillinger for trådløst nettverk i Windows	87
Velge innstillinger for trådløst nettverk på Mac	88
Sette opp sikkerhet for trådløst nettverk	88
Bruk en QR-kode for å koble til en mobil enhet	89
Bruke en USB-nøkkel til å koble til en Windows-datamaskin	90
Overvåke og styre projektoren	91
Epson Projector Management Connected / Epson Projector Management	92
Kontrollere en nettverksprojektor med en nettleser	93
Alternativer for Web-kontroll	94

Sette opp e-postvarsler for projektoren	97
E-postvarselmeldinger for nettverksprojektor	97
Sette opp overvåking ved hjelp av SNMP	99
Bruke ESC/VP21-kommandoer	100
Liste over ESC/VP21-kommandoer	100
Ledningsoppsett	100
Web API	102
Aktivere web-API	102

Justere menyinnstillingene 103

Bruke projektorens menyer	104
Bruke skjermtastaturet	105
Tekst som kan skrives med skjermtastaturet	105
Bildekvalitetsinnstillinger - Bilde-meny	106
Inngangssignalinntstillinger - Signal-meny	108
Innstillinger for projektorfunksjoner- Innstillinger-meny	109
Innstillinger for projektoroppsett - Utvidet-meny	111
Nettverksinnstillinger for projektor - Nettverk-meny	114
Nettverk-meny - Grunnleggende-meny	115
Nettverk-meny - Trådløst LAN-meny	116
Nettverk-meny - Varsel-meny	118
Nettverk-meny - Annet-meny	119
Nettverk-meny - Tilbakestill-meny	120
Innstillinger for projektoroppsett - ECO-meny	122
Visning av projektorinformasjon - Info-meny	124
Info-meny - Projektorinformasjon-meny	124
Event ID-kodeliste	125
Alternativer for projektortilbakestilling - Tilbakestill-meny	126

Kopiere menyinnstillinger mellom projektorer (gruppeoppsett)	127
Overføre innstillinger fra en USB-minnepinne	127
Overføre innstillinger fra en datamaskin	128
Melding ved feil med gruppeoppsett	129

Vedlikeholde projektoren 130

Projektorvedlikehold	131
Rengjøre Linsen	132
Rengjøring av projektorkabinettet	133
Vedlikehold av luftfilter og ventiler	134
Rengjøre luftfilteret og ventiler	134
Skifte luftfilteret	134
Vedlikehold av projektorlampe	137
Skifte Lampen	137
Tilbakestille lampens brukstid	140

Løse problemer 141

Projeksjonsproblemer	142
Statusindikator på projektoren	143
Bruke projektorens hjelpvisning	146
Løse bilde- eller lydproblemer	147
Løsninger når du ikke får noe bilde	147
Løsninger når bildet er feil ved bruk av USB Display-funksjonen	147
Løsninger når meldingen "Ingen signal" vises	148
Vise fra en bærbar PC	148
Vise fra en bærbar Mac	149
Løsninger når du får meldingen "Støttes ikke"	149
Løsninger når bare en del av et bilde vises	149

Løsninger når bildet ikke er firkantet	149
Løsninger når bildet har støy eller forstyrrelser	150
Løsninger når bildet er utydelig eller uskarpt	150
Løsninger når bildets lysstyrke eller farger ikke er riktige	151
Løsninger for lydproblemer	151
Løsninger når bildefilnavn ikke vises riktig i PC Free	152

Løse driftsproblemer med projektoren eller fjernkontrollen 153

Løsninger for problemer med projektorstrøm eller avstengning	153
Løsninger på problemer med fjernkontrollen	153
Løsninger på problemer med passord	154

Løse nettverksproblemer 155

Løsninger når trådløs autentisering mislykkes	155
Løsninger når du ikke får tilgang til projektoren via nettleser	155
Løsninger når nettverks-e-postvarsler ikke mottatts	155
Løsninger når bildet har støy eller forstyrrelser under nettverksprojisering	156

Tillegg 157

Ekstrautstyr og reservedeler 158

Skjermer	158
Montering	158
For trådløs tilkobling	158
Eksterne enheter	158
Reservedeler	159

Skjermformat og omtrentlig projiseringsavstand 160

Skjermopløsninger som støttes 165

Projektorspesifikasjoner 166

Spesifikasjoner for kontakter	168
-------------------------------------	-----

Utvendige mål 170

Systemkrav for USB Display 174

Advarselsmerke 175

Liste over sikkerhetssymboler og instruksjoner 176

Ordliste 178



Merknader 180

Indication of the manufacturer and the importer in accordance with requirements of EU directive	180
Bruksbegrensninger	180
Referanser for operativsystemer	180
Varemerker	180
Copyrighterklæring	181
Tillegg om opphavsrett	181





Betegnelser Som Brukes i Denne Brukerhåndboken

Sikkerhetssymboler

Projektoren og bruksanvisningene bruker grafiske symboler og etiketter for å indikere innhold som forteller deg hvordan du skal bruke projektoren trygt. Les og følg nøye instruksjonene som er merket med disse symbolene og etikettene for å unngå personskade eller materielle skader.

 Advarsel	Dette symbolet angir informasjon som, hvis den ikke respekteres, kan føre til personskader eller til og med død.
 Forsiktig	Dette symbolet viser informasjon om at det kan føre til mulig personskade eller fysisk skade, på grunn av at det brukes på feil måte, hvis det ignoreres.

Merking for generell informasjon

Obs!	Dette merket angir prosedyrer som kan føre til personskader eller materielle skader hvis man ikke er varsom.
	Denne etiketten indikerer ytterligere informasjon som kan være nyttig å vite.
[Knappnavn]	Angir navnet på knappen på fjernkontrollen eller projektoren. Eksempel: [Esc]-knapp
Meny-/innstillingsnavn	Indikerer navn på projektormenyer og innstillinger. For eksempel: Velg menyen Bilde .  Bilde > Avansert
	Denne etiketten viser koblinger til beslektede sider.
	Denne etiketten indikerer projektorens gjeldende menynivå.

► Relaterte koblinger

- "Bruke håndboken for å søke etter informasjon" [s.7](#)
- "Skaffe den siste versjonen av dokumentene" [s.8](#)

I PDF-håndboken kan du søke etter informasjon etter nøkkelord eller hoppe direkte til en bestemt del ved hjelp av bokmerkene. Du kan også skrive ut bare de sidene du trenger. Denne delen forklarer hvordan du bruker en PDF-håndbok som har blitt åpnet i Adobe Reader X på datamaskinen.

► Relaterte koblinger

- "Søke etter nøkkelord" s.7
- "Hoppe direkte fra bokmerker" s.7
- "Skrive ut bare de sidene du trenger" s.7

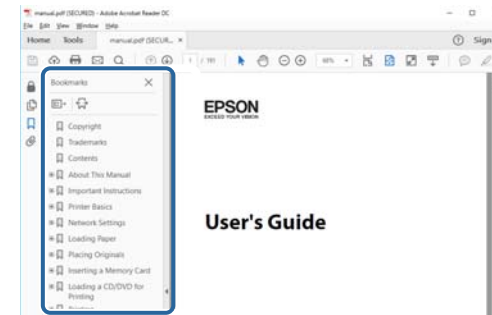

Søke etter nøkkelord

Klikk **Rediger > Avansert søk**. Angi nøkkelordet (tekst) som svarer til informasjon du leter etter i søkevinduet, og klikk deretter **Søk**. Treff vises i en liste. Klikk et av treffene som vises for å hoppe til den siden.

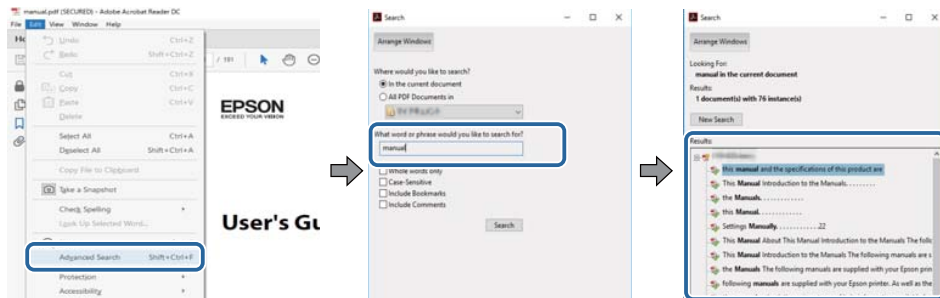

Hoppe direkte fra bokmerker

Klikk en tittel for å hoppe til den siden. Klikk + eller > for å vise titlene på lavere nivå i den delen. For å gå tilbake til forrige side gjør du følgende på tastaturet.

- Windows: Hold nede **Alt**, og trykk deretter ←.
- Mac OS: Hold nede kommandotasten, og trykk deretter ←.

Skrive ut bare de sidene du trenger

Du kan hente ut og skrive ut bare de sidene du trenger. Klikk **Skriv ut** i **Fil**-menyen, og angi deretter sidene du vil skrive ut ved **Sider i Sider å skrive ut**.

- For å angi en serie med sider angir du bindestrek mellom første og siste side. Eksempel: 20-25
- For å angi sider som ikke er etterfølgende, deler du dem inn med kommaer. Eksempel: 5, 10, 15

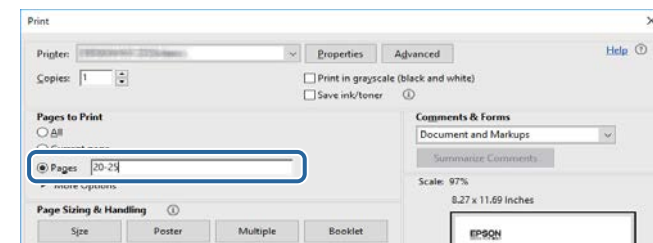

Du finner de nyeste versjonene av håndbøkene og spesifikasjonene på Epsons nettsted.

Besøk [epson.sn](https://www.epson.sn) og angi projektorens navn.

Liste av funksjoner

Følgende viser forskjellene i funksjonene som støttes av hver modell. Støttede funksjoner indikeres med merket «✓».

	EB-FH08	EB-W55/EB-EA55	EB-W53	EB-E24/EB-EA24	EB-X52	EB-E12/EB-EA12
Oppøsning	Full HD	WXGA	WXGA	XGA	XGA	XGA
	1920×1080	1280×800	1280×800	1024×768	1024×768	1024×768
Trådløst LAN (innebygd)	-	✓	-	-	-	-
Trådløst LAN (valgfritt)	✓	-	-	-	✓	-
Ekstern høyttaler (valgfritt)	-	-	-	✓	-	-
Dokumentkamera (valgfritt)	✓	✓	-	-	✓	-
HDMI1-/HDMI2-porter	✓	✓	✓	-	✓	✓
HDMI-port	-	-	-	✓	-	-
Computer1-/Computer2-porter	-	-	-	✓	-	-
Video-port	-	-	-	✓	-	-
USB-A (5V===2.0A)-port (USB-strømforsyning)	✓	✓	-	-	✓	-
L-Audio-R-porter	-	-	-	✓	-	-
Audio 1-/Audio 2-porter	-	-	-	✓	-	-
Monitor Out-port	-	-	-	✓	-	-
Audio Out-port	✓	-	-	✓	-	-
RS-232C-port	-	-	-	✓	-	-
Linsedeksel	✓	✓	-	✓	✓	-
Horisontal keystone-korrigerer	✓	✓	-	✓	✓	-
Zoomring	✓	✓	-	-	✓	-
Trådløst LAN-indikator	-	✓	-	-	-	-

	EB-FH08	EB-W55/EB-EA55	EB-W53	EB-E24/EB-EA24	EB-X52	EB-E12/EB-EA12
[Computer]-knapp (fjernkontroll)	-	-	-	✓	-	-
Pip (strøm på/av)	✓	✓	-	-	✓	-
Auto-oppsett	-	-	-	✓	-	-
Overskanning	-	-	-	✓	-	-
Scenetilpasset gamma	✓	✓	✓	-	✓	✓
Kommandokommunikasj.	✓	✓	-	-	✓	-
Autom. L-Keystone	✓	✓	-	-	✓	-
PC Free	✓	✓	-	-	✓	-
Gruppeoppsett (USB-minnepinne)	✓	✓	-	-	✓	-
Gruppeoppsett (USB-kabel)	✓	✓	✓	✓	✓	✓
Nettverksb.skyt.	✓	✓	-	-	✓	-
Epson iProjection	✓	✓	-	-	✓	-
Epson Projector Management Connected	✓	✓	-	-	✓	-
Epson Projector Management	✓	✓	-	-	✓	-
Epson Web Control	✓	✓	-	-	✓	-
E-post varsel	✓	✓	-	-	✓	-
SNMP	✓	✓	-	-	✓	-
ESC/VP21-kommandoer	-	-	-	✓	-	-
Web API	✓	✓	-	-	✓	-
Fastvareoppdatering (Info -meny)	✓	✓	-	-	✓	-

Introduksjon til projektoren

Se disse delene for å lære mer om projektorens funksjoner og delenavn.

► Relaterte koblinger

- "Projektorfunksjoner" [s.12](#)
- "Projektordeler og -funksjoner" [s.14](#)

Projektoren kommer med disse spesialfunksjonene. Se avsnitt disse delene for mer informasjon.

► Relaterte koblinger

- "Rask og enkelt oppsett" [s.12](#)
- "Enkel trådløs projisering" [s.12](#)

Rask og enkelt oppsett

- Direkte strøm på-funksjonen vil slå på projektoren så snart du plugger den i.
- Auto. slå på-funksjonen slår på projektoren når den registrerer et bildesignal fra porten du har angitt som **Auto. slå på**-kilde.
- Hjem-skjermen gjør det lett å velge en inngangskilde og nyttige funksjoner.
- Automatisk loddrett keystone-korrigerer gjør at du alltid får en rektangulær skjerm (Autom. L-Keystone).
- Glidebryteren for horisontal keystone-korrigerer lar deg raskt korrigere forvriddning i vannrett retning i det projiserte bildet.

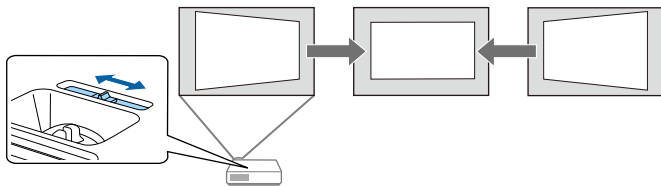

► Relaterte koblinger

- "Slå på projektoren" [s.37](#)
- "Innstillinger for projektoroppsett - Utvidet-meny" [s.111](#)
- "Korrigerer av bildeform med den vannrette trapeskorreksjonsglidebryteren" [s.46](#)
- "Automatisk L-keystone" [s.46](#)
- "Liste av funksjoner" [s.9](#)

Enkel trådløs projisering

- Du kan bruke Epson iProjection (Windows/Mac) til å projisere opp til fire bilder samtidig ved å dele den projiserte skjermen. Du kan projisere bilder fra datamaskiner på nettverket eller fra smarttelefoner eller nettbrett.

Se *Driftshåndbok for Epson iProjection (Windows/Mac)* for mer informasjon.

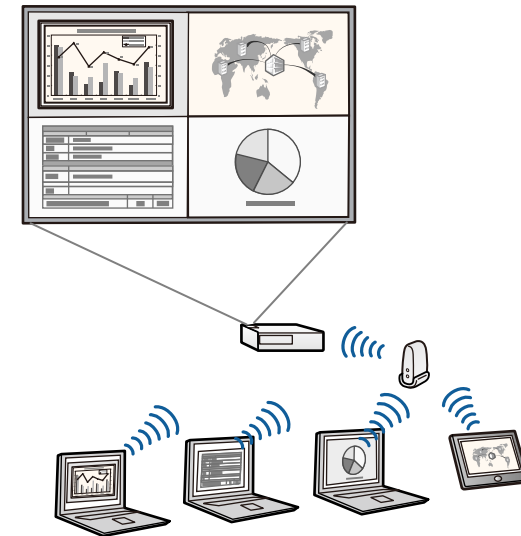

Du kan laste ned nødvendig programvare og bruksanvisninger fra følgende nettsted:

<http://www.epson.com/>

- Du kan bruke Epson iProjection (iOS/Android) til å koble projektoren og mobile enheter sammen trådløst ved hjelp av programmer som du finner på App Store eller Google Play.



Kunden påtar seg eventuelle kostnader som pådras ved kommunikasjon med App Store eller Google Play.

- Epson iProjection (Chromebook) for å koble projektoren og Chromebook-enheten sammen trådløst med appen fra Chrome Nettmarked.



Kunden påtar seg eventuelle kostnader som pådras ved kommunikasjon med Chrome Nettmarked.

► Relaterte koblinger

- "Bruke projektoren på et nettverk" [s.83](#)
- "Liste av funksjoner" [s.9](#)

Følgende seksjoner forklarer projektordelene og deres funksjoner.

Alle funksjoner i denne håndboken forklares ved hjelp av illustrasjoner av EB-FH08, med mindre annet er nevnt.

► **Relaterte koblinger**

- "Projektordeler - Front" s.14
- "Projektordeler - bak" s.15
- "Projektordeler - Base" s.17
- "Projektordeler - Kontrollpanel" s.17
- "Projektordeler - Fjernkontroll" s.19
- "Liste av funksjoner" s.9

Projektordeler - Front

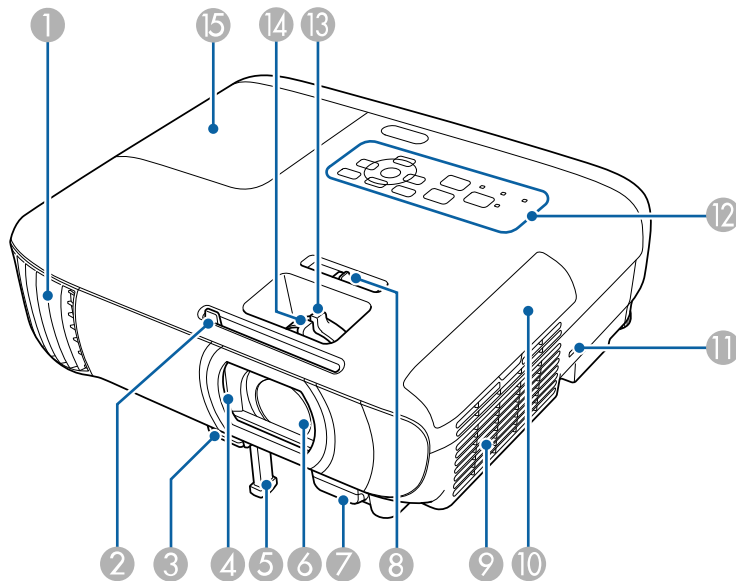

Navn	Funksjon
① Luftutløpsåpning	Luftutløp for luft som kjøler ned projektoren innvendig. <div style="border: 1px solid black; padding: 5px; margin-top: 10px;"> <p>⚠ Advarsel</p> <p>Ikke se inn i ventilene. Hvis lampen eksploderer, kan gass slippe ut, og små glassfragmenter kan spres og forårsake skade. Kontakt lege dersom noen glassfragmenter blir inhalert eller kommer i øynene eller munnen på noen.</p> </div> <div style="border: 1px solid black; padding: 5px; margin-top: 10px;"> <p>⚠ Forsiktig</p> <p>Ikke plasser hendene eller ansiktet nær luftutløpsåpningen under projisering, og plasser heller ikke objekter som kan skades eller deformeres av varme i nærheten av den. Varm luft fra utløpsåpningen kan forårsake brannskade, deformasjon eller ulykker.</p> </div>
② A/V av-skyvedeksel	Skyv bryteren for å åpne og lukke linsedekselet.
③ Fotutløsserspak	Trykk på fotutløsserspaken for å trekke ut og legge inn den justerbare frontfoten.
④ Linsedeksel	Lukkes når projeksjon ikke pågår, for å beskytte linsen. Ved å lukke denne under projisering kan du skjule bildet og lyden.
⑤ Justerbar frontfot	Når projektoren er plassert på en overflate, som for eksempel et skrivebord, kan du trekke ut foten for å justere posisjonen til bildet.
⑥ Linse	Bildene projiseres herfra.
⑦ Fjernmottaker	Mottar signaler fra fjernkontrollen.
⑧ Horisontal keystone-korrigering	Korrigerer forvridninger i vannrett retning i det projiserte bildet.

Navn	Funksjon
9 Luftinntaksåpning (Luftfilter)	Tar inn luft for å kjøle ned projektoren internt.
10 Deksel til luftfilter	Åpne for å få tilgang til luftfilteret.
11 Sikkerhetsåpning	Sikkerhetsåpningen er kompatibel med Microsaver Security System fra Kensington.
12 Kontrollpanel	Betjener projektoren.
13 Zoomring	Justerer bildestørrelsen.
14 Fokuseringsring	Justerer bildefokuset. Formen kan variere avhengig av projektorens modell.
15 Lampedeksel	Åpne for å få tilgang til projektorlampen.

► **Relaterte koblinger**

- "Endre størrelsen på bildet med Zoomringen" [s.50](#)
- "Fokusere bildet ved hjelp av Fokuseringsringen" [s.51](#)
- "Statusindikator på projektoren" [s.143](#)
- "Korrigerer av bildeform med den vannrette trapeskorreksjonsglidebryteren" [s.46](#)
- "Liste av funksjoner" [s.9](#)

Projektordeler - bak

EB-FH08

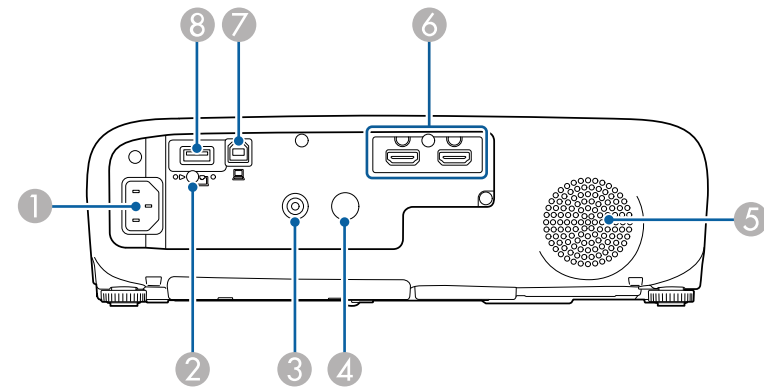

EB-W55/EB-EA55

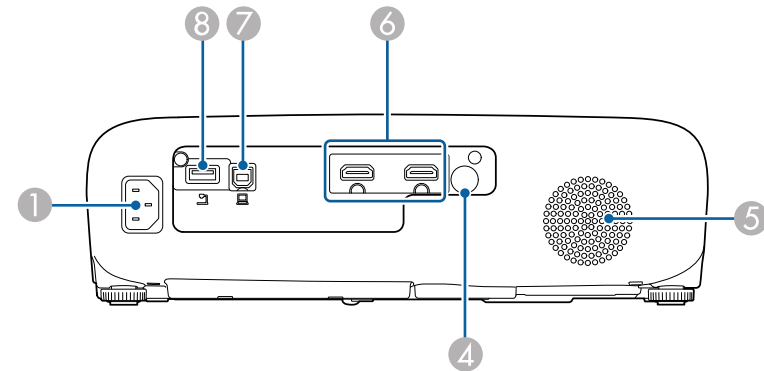

EB-W53/EB-E12/EB-EA12

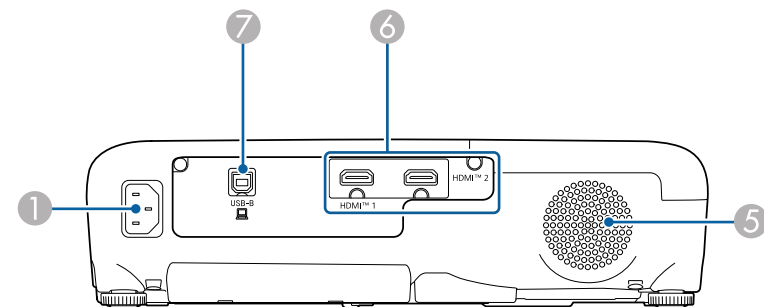

EB-E24/EB-EA24

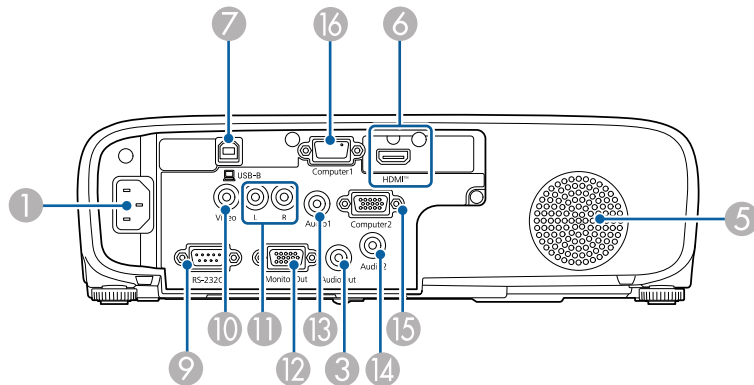

EB-X52

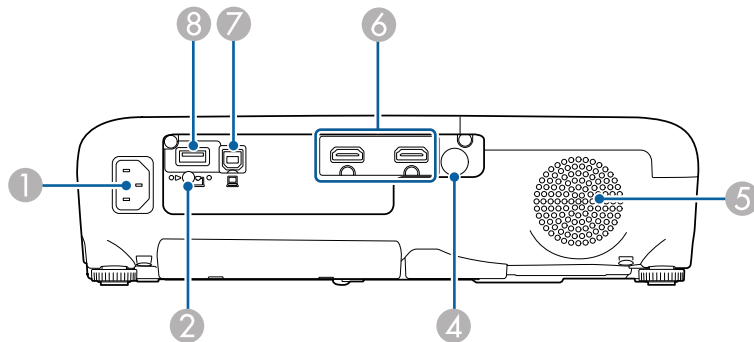

Navn	Funksjon
1 Strøminntak	Kobler strømledningen til projektoren.
2 Festeskruer for trådløs LAN-modul	Fester dekslet til den trådløse LAN-modulen.
3 Audio Out-port	Sender lyden fra gjeldene inngangskilde til en ekstern høyttaler.
4 Fjernmottaker	Mottar signaler fra fjernkontrollen.

Navn	Funksjon
5 Høyttaler	Sender ut lyd.
6 HDMI1-, HDMI2-porter HDMI-port	Tar imot videosignaler fra HDMI-kompatibelt videoutstyr og datamaskiner. Denne projektoren er kompatibel med HDCP.
7 USB-B-port	Kobler en USB-kabel til datamaskinen for å projisere datamaskinbilder.
8 USB-A (5V --- 2.0A)-port	Kobler til en USB-lagringsenhet eller et digitalkamera og projiserer filmer eller bilder ved hjelp av PC Free. Kobler til dokumentkameraet (tilleggsutstyr). Kobler til den trådløse LAN-modulen. Gir en tilkobling for å gi strøm til en strømme-mediespiller, som man kan kjøpe.
9 RS-232C-port	Kobles til en RS-232C-kabel for å styre projektoren fra en datamaskin. (Du trenger som regel ikke å bruke denne porten.)
10 Video-port	Inngang for komposittvideosignaler fra videokilder.
11 L-Audio-R-porter	Tar inn lyd fra utstyr som er tilkoblet Video-inngangen.
12 Monitor Out-port	Sender analoge RGB-signaler som mottas fra Computer1-porten til en ekstern skjerm. Du kan ikke sende ut signaler fra andre porter.
13 Audio 1-port	Inngang for lyd fra utstyr som er tilkoblet Computer1-inngangen.
14 Audio 2-inngang	Inngang for lyd fra utstyr som er tilkoblet Computer2-inngangen.
15 Computer2-port	Tar inn bildesignaler fra en datamaskin.
16 Computer1-inngang	Tar inn bildesignaler fra en datamaskin.

► Relaterte koblinger

- "Liste av funksjoner" s.9

Prosjektordeler - Base

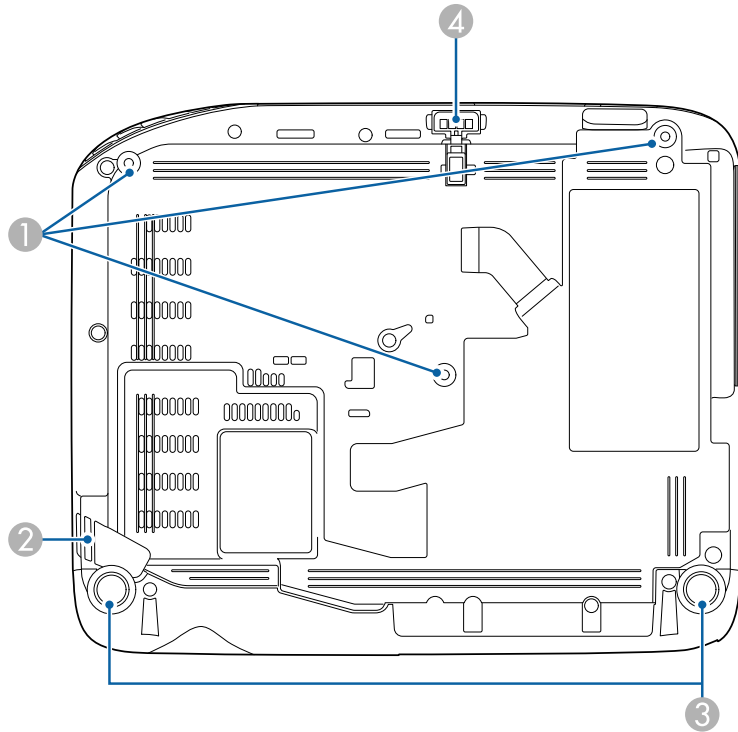

Navn	Funksjon
1 Festepunkt ved takmontering (tre punkter)	Fest valgfri takmontering her når du henger projektoren fra taket.
2 Festepunkt for sikkerhetskabel	Før en vanlig vaierlås gjennom festepunktet og lås den på plass. Du kan også feste den valgfrie sikkerhetsvaieren her for å hindre at projektoren faller fra taket eller veggen.

Navn	Funksjon
3 Bakføtter	Når projektoren er plassert på for eksempel et skrivebord, kan du dreie for å trekke føttene ut og inn for å justere vannrett skrånstilling.
4 Justerbar frontfot	Når projektoren er plassert på en overflate, som for eksempel et skrivebord, kan du trekke ut foten for å justere posisjonen til bildet.

► Relaterte koblinger

- "Installere en sikkerhetskabel" s.81

Prosjektordeler - Kontrollpanel

EB-FH08/EB-X52

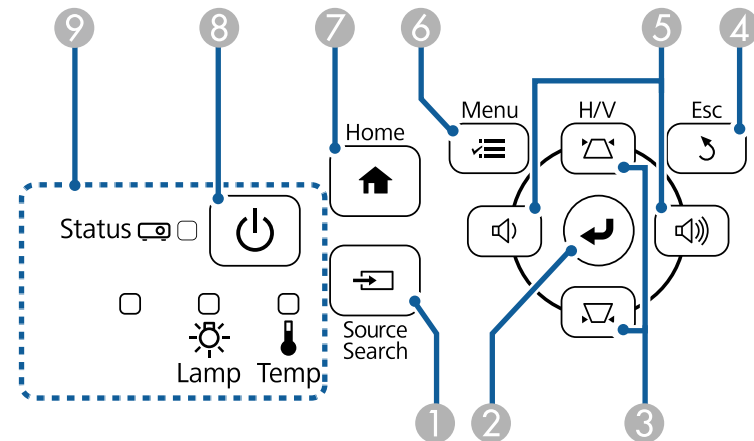

EB-W55/EB-EA55

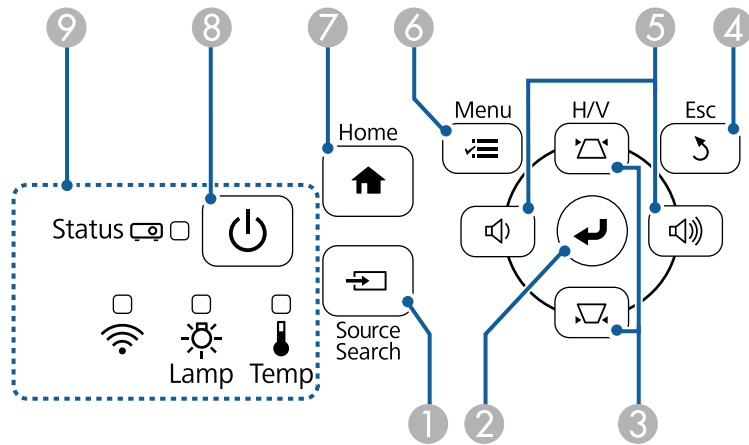

EB-W53/EB-E24/EB-EA24/EB-E12/EB-EA12

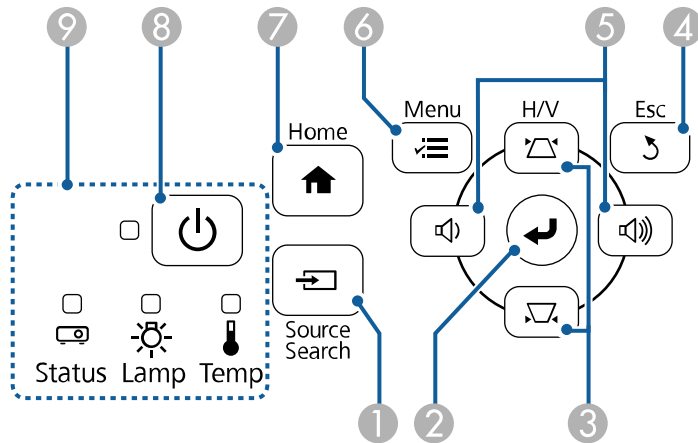

Navn	Funksjon
2 [Enter]-knapp [↵]	Åpner gjeldende valg og går til neste nivå mens projektorens meny eller hjelp vises. Optimaliserer Bildejustering , Synk , og Plassering i projektorens Signal -meny mens du projiserer analogt RGB-signal fra Computer-porten.
3 Knapper og piltaster for Keystone-korrigering	Viser Keystone-skjermen slik at du kan korrigere bildevinkler. Velger menyelementer mens projektorens meny eller hjelp vises.
4 [Esc]-knapp	Stopper gjeldende funksjon. Går tilbake til forrige meny nivå når projektormenyen vises.
5 Volumknapper og piltaster	: Reduserer lydstyrken. : Øker lydstyrken. Korrigerer keystone-forvridning i vannrett retning når Keystone-skjermen vises. Velger menyelementer mens projektorens meny eller hjelp vises.
6 [Menu]-knapp	Viser og lukker projektorens meny.
7 [Home]-knapp	Viser og lukker Hjem-skjermen.
8 Strømknapp [⏻]	Slår projektoren på eller av.
9 Indikatorer	Indikerer statusen for projektoren.

Navn	Funksjon
1 [Source Search]-knapp	Bytter til den neste inngangskilden.

► **Relaterte koblinger**

- "Inngangssignalinnstillinger - Signal-meny" [s.108](#)
- "Hjem-skjerm" [s.38](#)
- "Statusindikator på projektoren" [s.143](#)
- "Korrigerer av bildeform med keystone-knapper" [s.47](#)

Projektordeler - Fjernkontroll

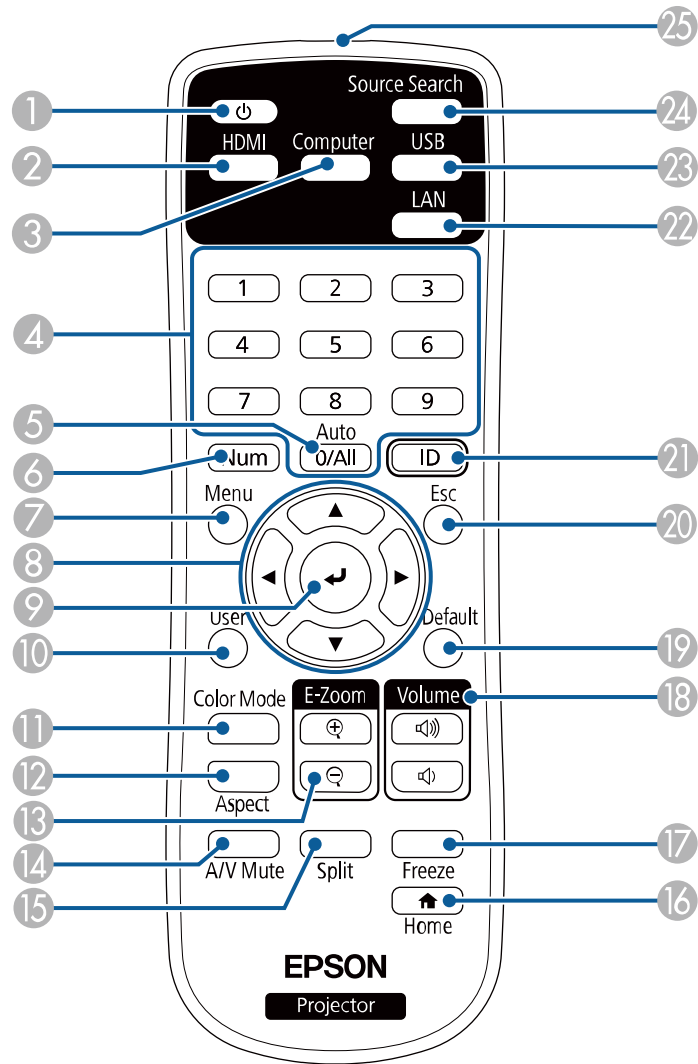

Navn	Funksjon
1 Strømknapp [⏻]	Slår projektoren på eller av.
2 [HDMI]-knapp	Veksler bildekilde mellom HDMI-portene.
3 [Computer]-knapp	Bytter bildekilde til Computer-portene. Denne knappen er kanskje ikke tilgjengelig avhengig av modellen du bruker.
4 Numeriske knapper	Angir tall i projektorens meny mens du holder nede [Num]-knappen.
5 [Auto]-knapp	Optimaliserer Bildejustering , Synk , og Plassering i projektorens Signal -meny mens du projiserer et analogt RGB-signal fra Computer-portene.
6 [Num]-knapp	Hold nede denne tasten for å skrive tall ved hjelp av de numeriske knappene.
7 [Menu]-knapp	Viser og lukker projektorens meny.
8 Piltaster	Velger menyelementer mens projektorens meny vises.
9 [Enter]-knapp [↵]	Åpner gjeldende valg og går til neste nivå mens projektorens meny vises.
10 [User]-knapp	Utfører innstillinger tildelt i Brukerknapp -innstillingen i projektorens Innstillinger -meny.
11 [Color Mode]-knapp	Endrer fargemodus.
12 [Aspect]-knapp	Endrer bildeforholdet.
13 [E-Zoom] +/- -knapper	Endrer størrelse på det projiserte bildet.
14 [A/V Mute]-knapp	Slår videoen og lyden på eller av midlertidig.
15 [Split]-knapp	Projiserer to bilder fra ulike bildekilder samtidig ved å dele opp den projiserte skjermen.
16 [Home]-knapp	Viser og lukker Hjem-skjermen.
17 [Freeze]-knapp	Tar pause eller fortsetter visning av bilder.

Navn	Funksjon
18 [Volume] opp-/ned-knapper	Justerer høyttalervolumet.
19 [Default]-knapp	Setter den valgte innstillingen tilbake til standardverdien.
20 [Esc]-knapp	Stopper gjeldende funksjon. Går tilbake til forrige menynivå når projektormenyen vises.
21 [ID]-knapp	Hold nede denne knappen og trykk på talltastene for å velge ID-en til projektoren du ønsker å styre med fjernkontrollen.
22 [LAN]-knapp	Bytter bildekilde mellom nettverkstilkoblede enheter.
23 [USB]-knapp	Bytter bildekilde mellom USB Display og USB-A-porten.
24 [Source Search]-knapp	Bytter til den neste inngangskilden.
25 Fjernkontrollens lysutstrålende område	Sender ut fjernkontrollsignaler.

► Relaterte koblinger

- "Inngangssignalinnstillinger - Signal-meny" [s.108](#)
- "Bredde/høyde-forhold for bilde" [s.53](#)
- "Innstillinger for projektoroppsett - Utvidet-meny" [s.111](#)
- "Projisere en PC Free-presentasjon" [s.63](#)
- "Projisering av to bilder samtidig" [s.60](#)
- "Justere bildekvalitet (fargemodus)" [s.56](#)
- "Bruke projektoren på et nettverk" [s.83](#)
- "Koble til en datamaskin for USB Video og Lyd" [s.26](#)
- "Hjem-skjerm" [s.38](#)

Sette opp projektoren

Følg instruksjonene i disse delene for å sette opp projektoren.

► Relaterte koblinger

- "Projektorplassering" [s.22](#)
- "Projektortilkoblinger" [s.25](#)
- "Sette batterier i fjernkontrollen" [s.33](#)
- "Bruk av fjernkontrollen" [s.34](#)
- "Åpne linsedekselet" [s.35](#)

Du kan plassere projektoren på nesten hvilken som helst flat overflate når du vil projisere et bilde.

Du kan også montere projektoren med en takmontering hvis du ønsker å bruke den i en fast plassering. Du trenger en valgfri takmontering for å henge projektoren fra taket.

Vær oppmerksom på følgende når du velger en projektorplassering:

- Plasser projektoren på et solid, flatt underlag, eller monter det ved hjelp av en kompatibel montering.

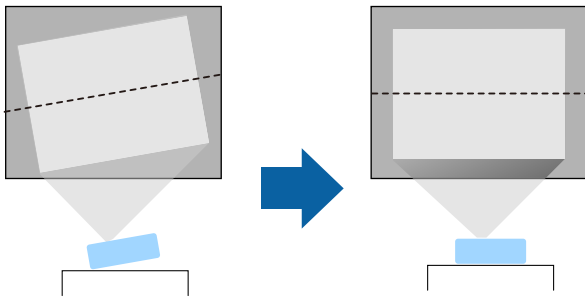

- La det være godt med plass rundt og under projektoren for ventilasjon, og ikke plasser den på toppen av eller ved siden av noe som kan blokkere luftinntakene.
- Plasser projektoren slik at den står rett mot skjermen, ikke i vinkel.

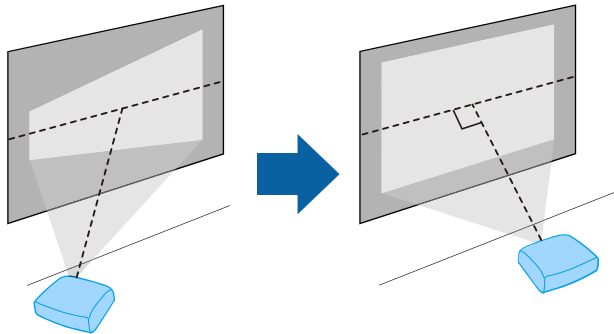

Hvis du ikke kan montere projektoren direkte mot skjermen, må du korrigere følgende keystone-forvring ved hjelp av projektorkontrollene. For å få best bildekvalitet anbefaler vi at du justerer installasjonsposisjonen til projektoren for å få riktig bildestørrelse og -form.

Advarsel

- Du må montere en takmontering når du skal henge projektoren fra taket. Hvis du ikke monterer projektoren på riktig måte, kan den falle ned og forårsake skade eller personskade.
- Du må ikke bruke lim på festepunktene for takmontering for å hindre at skruene løsner, eller bruke smøremidler, oljer, eller lignende stoffer på projektoren. Projektorkabinettet kan sprekke, og den kan falle fra takmonteringen. Dette kan påføre alvorlige skader for personer som befinner seg under takmontasjen, og kan også skade selve projektoren.
- Hvis ikke takmonteringen og projektoren monteres riktig, kan projektoren falle. Når du har installert det spesifikke Epson-festet som støtter projektoren, må du sørge for å feste det på alle takfestepunktene på projektoren. Fest også projektoren og festene med ledning som er sterk nok til å holde vekten.
- Ikke installer projektoren på et sted som er utsatt for mye støv eller fuktighet eller der det kan forekomme røyk eller damp. Ellers kan det føre til brann eller elektrisk støt. Kabinettet til projektoren kan også bli svekket og skadet slik at projektoren faller fra festet.

Eksempler på omgivelser som kan føre til at projektoren faller på grunn av svekkelse

- Steder som er utsatt for store mengder røyk eller luftbårne oljepartikler, som fabrikker eller kjøkken
- Steder som inneholder flyktige løsemidler eller kjemikalier, som fabrikker eller laboratorier
- Steder der projektoren kan bli utsatt for vaskemidler eller kjemikalier, som fabrikker eller kjøkken
- Steder der aromaoljer ofte brukes, som avslappingsrom
- I nærheten av enheter som lager store mengder røyk, luftbårne oljepartikler eller skum

Advarsel

- Du må ikke dekke til luftinntakene eller luftuttakene. Hvis ventilene er dekket, kan den interne temperaturen stige og forårsake brann.
- Ikke bruk eller oppbevar projektoren på et sted der den vil bli utsatt for støv eller skitt. Ellers kan kvaliteten til det projiserte bildet synke, eller luftfilteret bli tilstoppet, noe som kan føre til funksjonsfeil eller brann.
- Ikke monter projektoren på en ustabil overflate eller på et sted som ikke tåler vekten av den. Hvis du gjør dette, kan projektoren falle eller velte og forårsake ulykke og skade.
- Når du monterer projektoren på et høyt sted, må du feste den forsvarlig for å hindre at den faller og forårsaker en ulykke i en nødssituasjon, som for eksempel et jordskjelv. Hvis den ikke installeres korrekt, kan den falle ned og forårsake skader.
- Ikke installer på et sted der det kan oppstå saltskade eller som er utsatt for etsende gass, for eksempel svovelgass fra varme kilder. Ellers kan korrosjon føre til at projektoren faller. Det kan også føre til at projektoren svikter.

Obs!

- Ikke bruk projektoren mens den ligger på siden. Dette kan føre til at projektoren blir ødelagt.
- Hvis du bruker projektoren i høyder over 1 500 m, må du stille **Høyfjellsmodus** til **På** i projektorens meny for å sikre at projektorens interne temperatur blir regulert riktig.
 **Utvidet > Drift > Høyfjellsmodus**
- Unngå å sette opp projektoren på steder med høy luftfuktighet eller mye støv, eller der det forekommer røyk fra ildsteder eller sigaretter.

» Relaterte koblinger

- "Projektoroppsett og installasjonsalternativer" [s.24](#)
- "Projiseringsavstand" [s.24](#)
- "Bildeform" [s.46](#)
- "Innstillinger for projektoroppsett - Utvidet-meny" [s.111](#)

Projektoroppsett og installasjonsalternativer

Du kan sette opp eller installere projektoren på følgende måter:

Bak/Foran

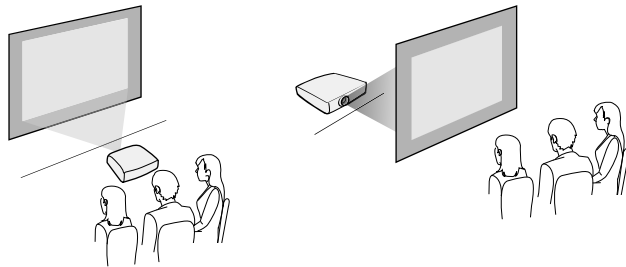

Front tak/bak tak

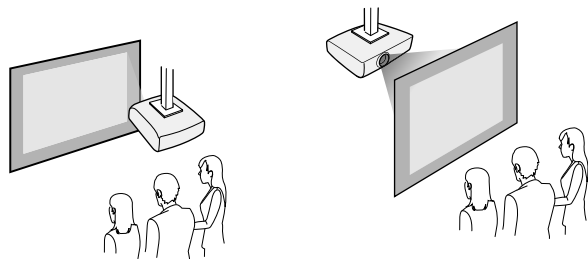

Pass på at du velger riktig alternativ for **Projisering** i **Utvidet**-menyen på projektoren i henhold til hvordan projektoren er montert.

► Relaterte koblinger

- "Projeksjonsmoduser" [s.42](#)

Projiseringsavstand

Avstanden du plasserer projektoren fra skjermen avgjør den omtrentlige størrelsen på bildet. Bildestørrelsen øker jo lenger projektoren er fra skjermen,

men kan variere avhengig av zoomfaktor, bredde/høyde-forhold og andre innstillinger.

Se under Tillegg for å finne ut hvor langt vekk du skal plassere projektoren fra skjermen basert på størrelsen på det projiserte bildet.



Ved korrigerende av keystone-forvrengning blir bildet litt mindre.

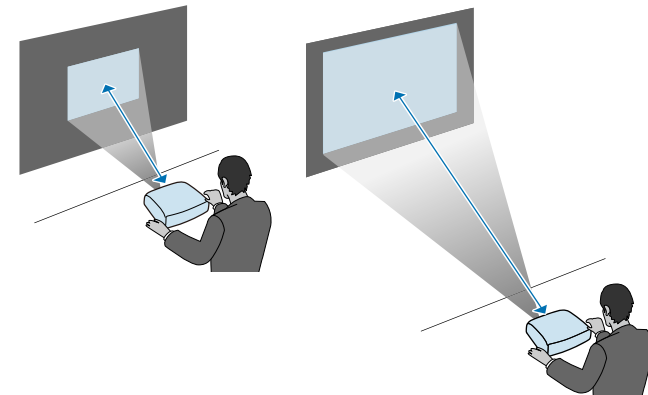

► Relaterte koblinger

- "Skjermformat og omtrentlig projiseringsavstand" [s.160](#)

Se disse delene for å koble projektoren til en rekke projiseringskilder.

Obs!

Sjekk formen og retningen til kontaktene på kabler du skal koble til. Ikke tving en plugg inn i en port hvis den ikke passer. Enheten eller projektoren kan bli skadet eller slutte å fungere.



I *Hurtigveiledning* finner du en liste over kabler som følger med projektoren. Kjøp ekstra kabler hvis nødvendig.

► Relaterte koblinger

- "Koble til en datamaskin" [s.25](#)
- "Koble til videokilder" [s.27](#)
- "Koble til eksterne USB-enheter" [s.29](#)
- "Koble til et dokumentkamera" [s.30](#)
- "Koble til eksterne enheter" [s.30](#)

Koble til en datamaskin

Følg instruksjonene i disse delene for å koble en datamaskin til projektoren.

► Relaterte koblinger

- "Koble til en datamaskin for VGA-video og lyd" [s.25](#)
- "Koble til en datamaskin for USB Video og Lyd" [s.26](#)
- "Koble til en datamaskin for HDMI-video og lyd" [s.27](#)

Koble til en datamaskin for VGA-video og lyd

Du kan koble projektoren til datamaskinen med en VGA-datakabel.

Du kan spille av lyd via projektorens høyttalersystem ved å koble til en vanlig 3,5 mm stereo minijack-lydkabel.



- Hvis du skal koble til en datamaskin uten VGA-videoport, trenger du en adapter som lar deg koble til projektorens VGA-videoport.
- Du kan også stille inn porten som brukes for lydinnang i **Utvidet**-menyen på projektoren.
 - ☛ **Utvidet > A/V-innstillinger > Lydinnstillinger > Lydeffekt**
- Kontroller at lydkabelen er merket "No resistance".

1 Koble VGA-datakabelen til datamaskinens skjermport.

2 Koble den andre enden til en Computer-port på projektoren.

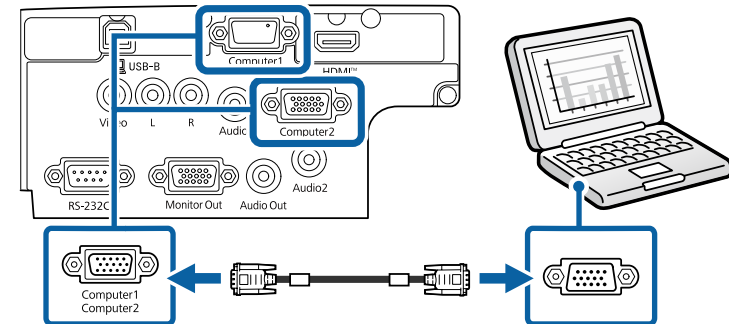

3 Trekk til skruene på VGA-kontakten.

4 Koble lydkabelen til din hodetelefon- eller lydutgangen på den bærbare datamaskinen eller høyttaler- eller lyd-ut-porten på PC-en.

- 5** Koble den andre enden til Audio-porten som samsvarer med Computer-porten du bruker.

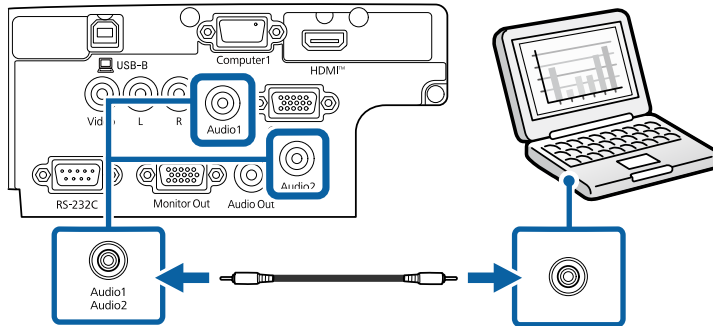

► **Relaterte koblinger**

- "Innstillinger for projektoroppsett - Utvidet-meny" [s.111](#)
- "Liste av funksjoner" [s.9](#)

Koble til en datamaskin for USB Video og Lyd

Hvis datamaskinen oppfyller systemkravene, kan du sende video og audio til projektoren via datamaskinens USB-port. Denne funksjonen kalles USB Display. Koble projektoren til datamaskinen med en USB-kabel.



Hvis du bruker en USB-hub, er det ikke sikkert at tilkoblingen vil fungere korrekt. Koble USB-kabelen direkte til projektoren.

- 1** Koble kabelen til projektorens USB-B-port.

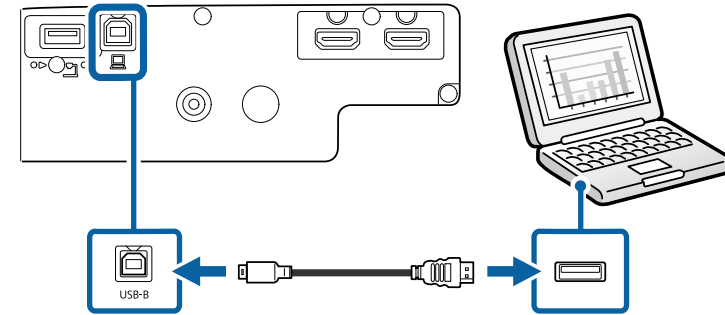

- 2** Koble den andre enden til en ledig USB-port på datamaskinen.

- 3** Slå på projektoren og datamaskinen.

- 4** Gjør ett av følgende for å installere programvaren Epson USB Display:



Du må installere denne programvaren første gang du kobler projektoren til datamaskinen.

- Windows: Velg **Kjør EMP_UDSE.EXE** i dialogboksen som vises for å installere Epson USB Display-programvaren.
- Mac: Oppsettmappen til Epson USB Display vises på skjermen. Velg **USB Display Installer**, og følg instruksjonene på skjermen for å installere Epson USB Display. Hvis USB Display **Oppsett**-mappen ikke vises automatisk, kan du dobbeltklikke **EPSON_PJ_UD > USB Display Installer**.

- 5** Følg instruksjonene på skjermen.

Du må ikke koble fra USB-kabelen eller slå av strømmen til projektoren før projektoren viser et bilde.

Projektoren viser bildet fra datamaskinens skrivebord og sender ut lyd hvis presentasjonen inneholder lyd.



- Hvis projektoren ikke projiserer bilder, gjør du ett av følgende:
 - Windows: Klikk på **Alle programmer** > **EPSON Projector** > **Epson USB Display** > **Epson USB Display Ver.x.xx**.
 - Mac: Dobbeltklikk på **USB Display**-ikonet i **Programmer**-mappen.
- Når du er ferdig med å projisere, gjør du ett av følgende:
 - Windows: Koble fra USB-kabelen. Du trenger ikke utføre **Trygg fjerning av maskinvare**.
 - Mac: Velg **Koble fra** i **USB Display**-ikonmenyen på menylinjen eller i **Dock**, og koble fra USB-kabelen.

► Relaterte koblinger

- "Systemkrav for USB Display" [s.174](#)
- "Liste av funksjoner" [s.9](#)

Koble til en datamaskin for HDMI-video og lyd

Hvis datamaskinen har en HDMI-port, kan du koble den til projektoren med en HDMI-kabel og sende lyd fra datamaskinen sammen med det projiserte bildet.



Hvis du skal koble til en Mac uten HDMI-port, trenger du en adapter som lar deg koble til projektorens HDMI-port. Ta kontakt med Apple for kompatible adapteralternativer. Eldre Mac-maskiner (2009 og tidligere) støtter gjerne ikke lyd via HDMI-porten.

1 Koble HDMI-kabelen til datamaskinens HDMI-utgang.

2 Koble den andre enden til projektorens HDMI-port.

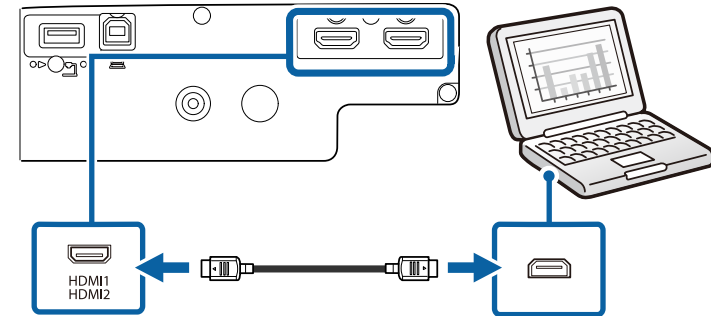

Hvis du har problemer med å høre lyd gjennom HDMI-tilkoblingen, kobler du den ene enden av en vanlig 3,5 mm stereo minijack-lydkabel til projektorens Audio-port og den andre enden til datamaskinens lydutgang. Velg lydinngangsporten du koblet til i **Utvidet**-menyen på projektoren.

☞ **Utvidet** > **A/V-innstillinger** > **Lydinstillinger** > **HDMI1-lydeffekt**

► Relaterte koblinger

- "Innstillinger for projektoroppsett - Utvidet-meny" [s.111](#)
- "Liste av funksjoner" [s.9](#)

Koble til videokilder

Følg instruksjonene i disse delene for å koble videoenheter til projektoren.



- Hvis porten på enheten du kobler til har en uvanlig form, bruker du kablet som følger med enheten eller en valgfri kabel for å koble til projektoren.
- Kabelen varierer avhengig av utgangssignalet fra tilkoblet videoutstyr.
- Enkelte typer videoutstyr kan sende ulike signaltyper. Se i brukerhåndboken som fulgte med videoutstyret for å se hva slags signaler som kan sendes.

► Relaterte koblinger

- "Koble til en HDMI-videokilde" s.28
- "Koble til en komposittvideokilde" s.28

Koble til en HDMI-videokilde

Hvis videokilden har en HDMI-port, kan du koble den til projektoren med en HDMI-kabel og sende bildekildens lyd sammen med det projiserte bildet.

Obs!

Ikke slå på videokilden før du har koblet den til projektoren. Dette kan skade projektoren.

- 1** Koble HDMI-kabelen til videokildens HDMI-utgang.
- 2** Koble den andre enden til projektorens HDMI-port.

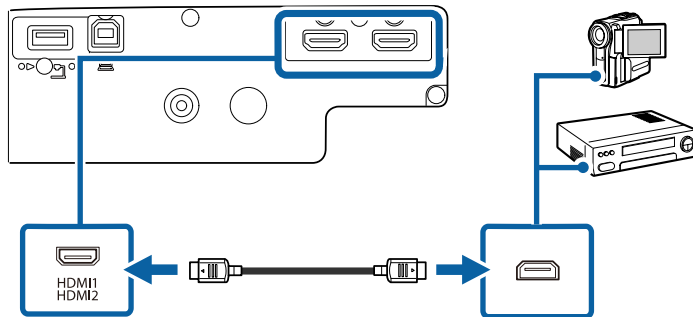

Hvis du har problemer med å høre lyd gjennom HDMI-tilkoblingen, kobler du den ene enden av en vanlig 3,5 mm stereo minijack-lydkabel til projektorens Audio-port og den andre enden til videokildens lydutgang. Velg lydinnngangsporten du koblet til i **Utvidet**-menyen på projektoren. (Kun tilgjengelig for modeller som har Audio-port.)

☛ **Utvidet** > A/V-innstillinger > Lydinnstillinger > HDMI-lydeffekt

► Relaterte koblinger

- "Innstillinger for projektoroppsett - Utvidet-meny" s.111
- "Liste av funksjoner" s.9

Koble til en komposittvideokilde

Hvis videokilden har en komposittvideoutgang, kan du koble den til projektoren med en RCA-video- eller A/V-kabel.

Du kan spille av lyd via projektorens høyttalersystem ved å koble til en vanlig RCA-lydkabel.



Kontroller at lydkabelen er merket "No resistance".

- 1** Koble kabelen med den gule kontakten til videokildens gule videoutgang.
- 2** Koble den andre enden til projektorens Video-port.

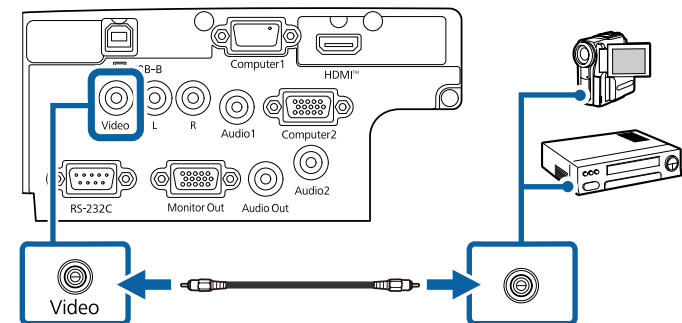

- 3** Koble lydkabelen til videokildens lyd-ut-porter.

4 Koble den andre enden til projektorens L-Audio-R-porter.

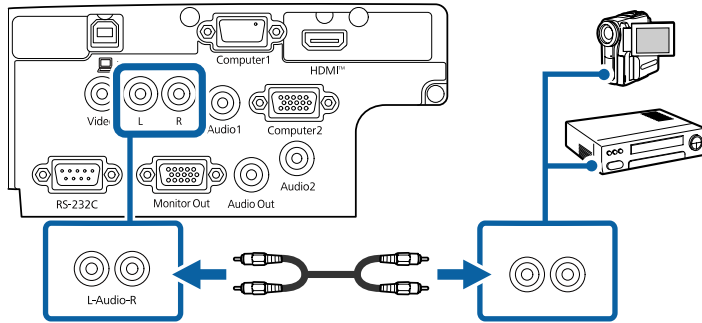

► Relaterte koblinger

- "Liste av funksjoner" [s.9](#)

Koble til eksterne USB-enheter

Følg instruksjonene i disse delene for å koble USB-enheter til projektoren.

► Relaterte koblinger

- "USB-enhetsprojisering" [s.29](#)
- "Koble til en USB-enhet" [s.29](#)
- "Koble fra en USB-enhet" [s.30](#)

USB-enhetsprojisering

Du kan projisere bilder og annet innhold uten å bruke en datamaskin eller videoenhet ved å koble noen av disse enhetene til projektoren:

- USB-minnepinne
- Digitalkamera eller smarttelefon
- USB-harddisk



- Digitalkameraer eller smarttelefoner må være USB-monterte enheter, ikke TWAIN-kompatible enheter, og må være kompatible med USB Mass Storage Class.
- USB-harddisker må oppfylle disse kravene:
 - Kompatible med USB Mass Storage Class (ikke alle USB Mass Storage Class-enheter støttes)
 - Formatert med FAT16/32
 - Selvdrevet av sine egne AC-strømforsyninger (buss-drevne harddisker anbefales ikke)
 - Unngå å bruke harddisker med flere partisjoner

Du kan projisere lysbildeprosjisjoner med bildefilene på en tilkoblet USB-enhet.

► Relaterte koblinger

- "Projisere en PC Free-presentasjon" [s.63](#)
- "Liste av funksjoner" [s.9](#)

Koble til en USB-enhet

Du kan koble en USB-enhet eller et kamera til projektorens USB-A-port og bruke den til å projisere bilder og annet innhold.

1

Hvis USB-enheten ble levert med en strømadapter, kobler du enheten til et strømuttak.

- 2 Koble USB-kabelen eller USB-stasjonen til projektorens USB-A-port som vist.

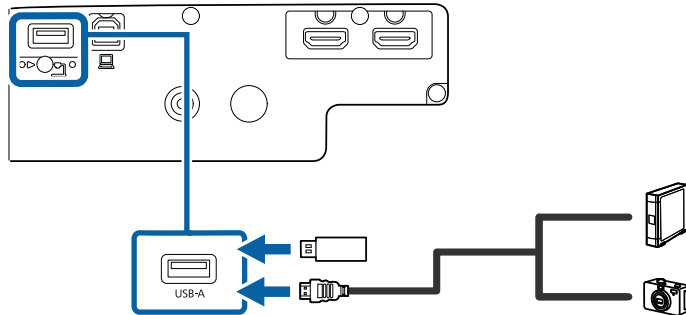

Obs!

- Bruk USB-kabelen som følger med eller er spesifisert for bruk med enheten.
- Ikke koble til en USB-hub eller en USB-kabel som er lengre enn 3 meter. Da kan ikke enheten fungere riktig.

- 3 Koble den andre enden til enheten din, hvis det er nødvendig.

► Relaterte koblinger

- "Liste av funksjoner" [s.9](#)

Koble fra en USB-enhet

Når du er ferdig med å presentere med en tilkoblet USB-enhet, kobler du enheten fra projektoren.

- 1 Slå av og koble fra enheten, dersom nødvendig.
- 2 Koble USB-enheten fra projektoren.

Koble til et dokumentkamera

Du kan koble et dokumentkamera til projektoren for å projisere bildene kameraet tar.

Tilkoblingsmetoden varierer avhengig av modellen til Epson-dokumentkameraet. Se bruksanvisningen til dokumentkameraet for mer informasjon.

► Relaterte koblinger

- "Liste av funksjoner" [s.9](#)

Koble til eksterne enheter

Følg instruksjonene i disse delene for å koble enheter til projektoren.

► Relaterte koblinger

- "Koble til en VGA-skjerm" [s.30](#)
- "Koble til eksterne høyttalere" [s.31](#)
- "Koble til en strømme-mediespiller" [s.32](#)

Koble til en VGA-skjerm

Hvis du koblet projektoren til en datamaskin ved hjelp av en Computer-port, kan du også koble en ekstern skjerm til projektoren. Dette lar deg se presentasjonen på den eksterne skjermen, selv når det projiserte bildet ikke er synlig.



- Hvis du vil sende ut bilder til en ekstern skjerm når projektoren er slått av, velger du **Alltid** som innstillingen for **A/V-utgang** i projektorens **Utvidet**-meny.
- **Utvidet > A/V-innstillinger > A/V-utgang**
- Skjermer som bruker en frekvens på mindre enn 60 Hz kan ikke være i stand til å vise bildene riktig.

1 Sørg for at datamaskinen er koblet til projektorens Computer-port.



- Hvis det er to datamaskinporter, må du bruke Computer1.
- Bare analoge RGB-signaler fra Computer1-inngangen kan sendes ut til en ekstern skjerm. Du kan ikke sende ut signaler fra andre porter.

2 Koble den eksterne skjermkabelen til projektorens Monitor Out-port.

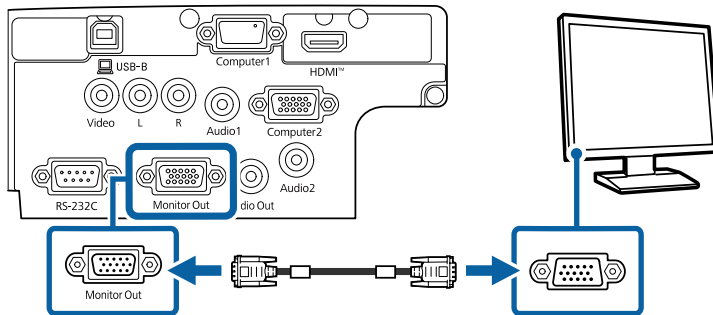

► Relaterte koblinger

- "Innstillinger for projektoroppsett - Utvidet-meny" [s.111](#)
- "Liste av funksjoner" [s.9](#)

Koble til eksterne høyttalere

For å forbedre lyden fra presentasjonen kan du koble projektoren til eksterne selvdrevne høyttalere. Du kan kontrollere volumet ved hjelp av projektorens fjernkontroll.



- Hvis du vil sende ut lyd fra eksterne høyttalere når projektoren er slått av, velger du **Alltid** som innstillingen for **A/V-utgang** i projektorens **Utvidet**-meny.
- **Utvidet > A/V-innstillinger > A/V-utgang**
- Du kan også koble projektoren til en forsterker med høyttalere.
- Projektorens innebygde høyttalersystemet er deaktivert når du kobler til eksterne høyttalere.

1 Sørg for at datamaskinen eller videokilden er koblet til projektoren med både lyd- og videokabler etter behov.

2 Finn riktig kabel for å koble til de eksterne høyttalerne, for eksempel en stereo minijack-til-RCA-kabel eller en annen type kabel eller adapter.

3 Koble den ene enden av kabelen til de eksterne høyttalerne.

4 Koble stereo minijack-lydkabel til projektorens Audio Out-port.

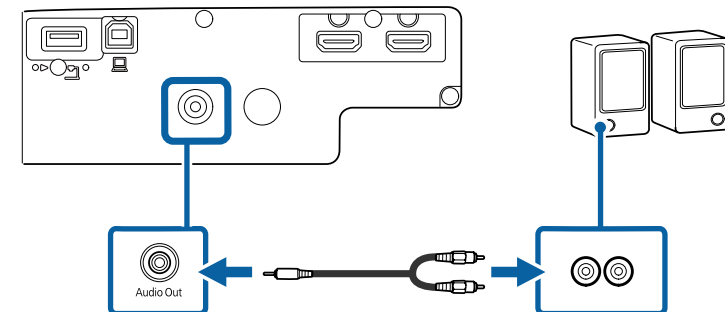

► Relaterte koblinger

- "Innstillinger for projektoroppsett - Utvidet-meny" [s.111](#)
- "Liste av funksjoner" [s.9](#)

Koble til en strømme-mediespiller

Du kan koble en strømme-mediespiller til projektorens HDMI-port. Ved å koble til USB-strømforsyningskabelen kan du gi strøm til strømme-mediespilleren fra projektoren.



Tilkoblingsmetoden og driftsmiljøet for strømme-mediespilleren varierer avhengig av modellen du bruker. Du finner mer informasjon i dokumentasjonen som følger med strømme-mediespilleren. Ellers kan det hende at den ikke fungerer som den skal.

- 1** Koble strømme-mediespilleren til projektorens HDMI-port.

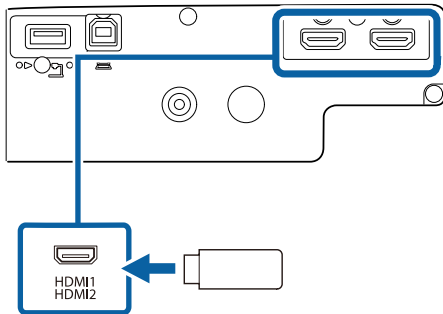

- 2** Koble USB-kabelen for strømforsyning til USB-A-porten på projektoren.

- 3** Koble den andre enden til strømme-mediespilleren.

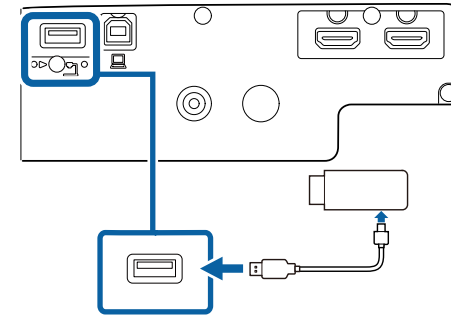

Fjernkontrollen bruker to AA-batterier. Slike følger med projektoren.

Obs!

Sørg for at du leser *Sikkerhetsinstruksjoner* før du håndterer batteriet.

- 1 Ta av batteridekselet som vist.

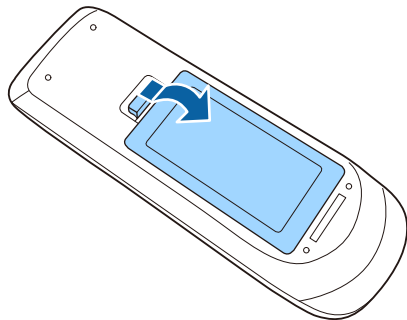

- 2 Ta ut de gamle batteriene hvis nødvendig.



Kast brukte batterier i henhold til lokale regler.

- 3 Sett inn batteriene med endene + og – som vist.

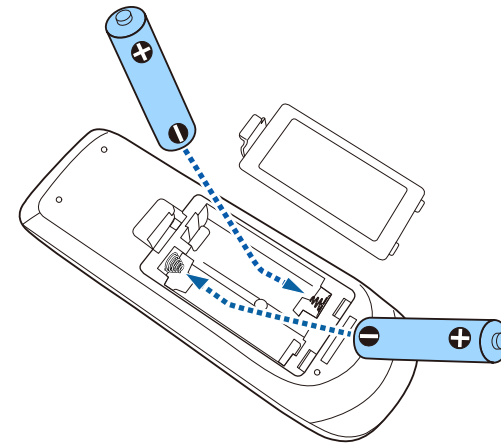

⚠ Advarsel

Kontroller (+)- og (-)-merkene inni batteriholderen slik at du setter inn batteriene riktig vei. Hvis batteriene ikke brukes riktig, kan de eksplodere eller lekke og forårsake brann, personskaade eller skade på produktet.

- 4 Sett på batteridekselet, og trykk det ned til det klikker på plass.

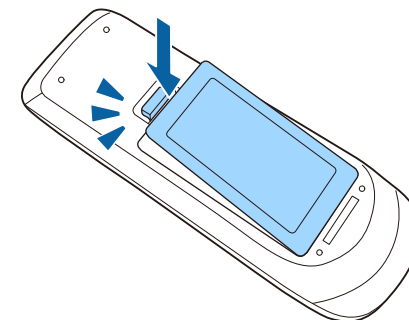

Med fjernkontrollen kan du styre projektoren fra nesten hvor som helst i rommet.

Sørg for at du sikter fjernkontrollen mot projektorens mottakere innenfor avstanden og vinklene som er oppført her.

EB-FH08/EB-W55/EB-EA55/EB-X52

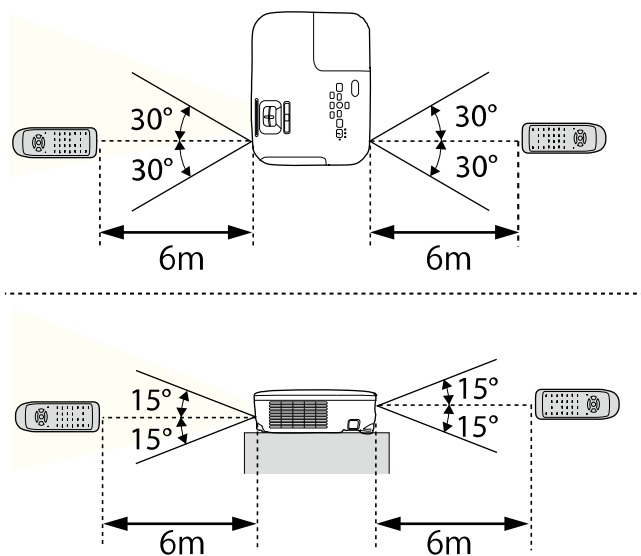

EB-W53/EB-E24/EB-EA24/EB-E12/EB-EA12

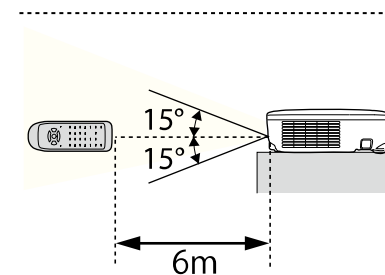
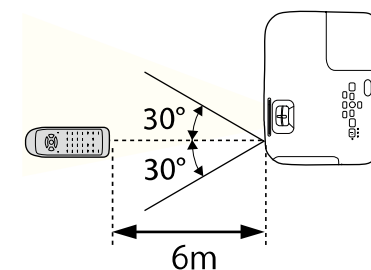

Unngå å bruke fjernkontrollen i forhold der det er sterke lysrør eller direkte sollys. Hvis ikke kan projektoren ikke svare på kommandoer. Hvis du ikke skal bruke fjernkontrollen over lengre tid, bør du ta ut batteriene.

- 1** For å åpne projektorens linsedekselet skyver du A/V av-skyvedekselet til det klikker.

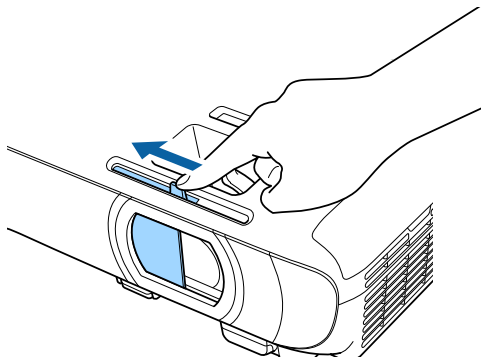

- 2** For å dekke til linsen eller midlertidig slå av det projiserte bildet og lyden lukker du linsedekselet.



Projektoren slår automatisk av strømmen 30 minutter etter at A/V av er aktivert. Du kan deaktivere denne funksjonen.

☛ **ECO > Linsedekseltidtager**

► Relaterte koblinger

- "Liste av funksjoner" [s.9](#)

Bruke grunnleggende projektorfunksjoner

Følg instruksjonene i disse delene for å bruke projektorens grunnleggende funksjoner.

► Relaterte koblinger

- "Slå på projektoren" [s.37](#)
- "Slå av projektoren" [s.40](#)
- "Velge språk for projektorens menyer" [s.41](#)
- "Projeksjonsmoduser" [s.42](#)
- "Vise et prøvemønster" [s.44](#)
- "Justere bildehøyden" [s.45](#)
- "Bildeform" [s.46](#)
- "Endre størrelsen på bildet med Zoomringen" [s.50](#)
- "Fokusere bildet ved hjelp av Fokuseringsringen" [s.51](#)
- "Velge en bildekilde" [s.52](#)
- "Bredde/høyde-forhold for bilde" [s.53](#)
- "Justere bildekvalitet (fargemodus)" [s.56](#)
- "Kontrollere volumet med volumknappene" [s.58](#)

Slå på datamaskinen eller videoutstyret du ønsker å bruke etter at du skrur på projektoren.

- 1** Koble strømkabelen til projektorens strøminntak, og koble den til en stikkontakt.

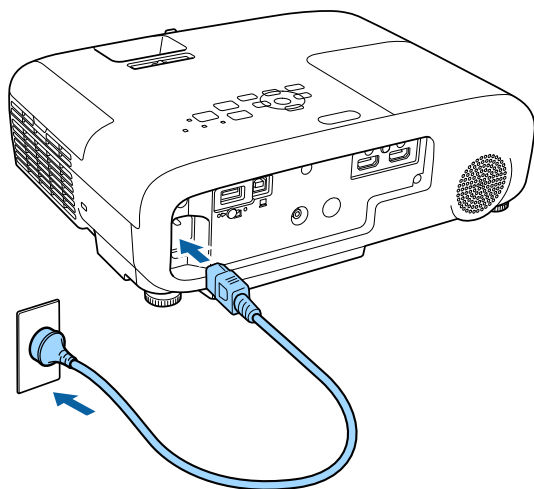

Projektorens strømindikator lyser blått. Dette indikerer at projektoren får strøm, men ennå ikke er slått på (den er i ventemodus).

- 2** Trykk på strømknappen på kontrollpanelet eller fjernkontrollen for å slå på projektoren.
Projektoren piper, og statusindikatoren blinker blått mens projektoren varmer opp. Når projektoren er varmet opp, slutter statusindikatoren å blinke, og lyser blått.

- 3** Åpne projektorens linsedeksel.

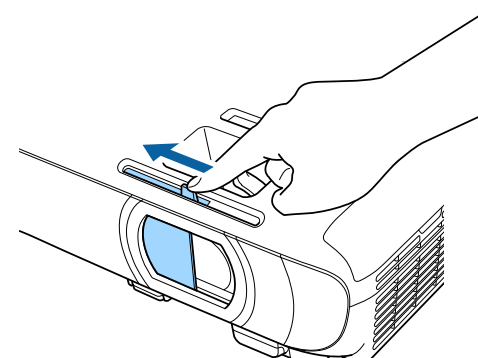

Prøv følgende hvis du ikke ser et projisert bilde.

- Kontroller at linsedekselet er åpent hele veien.
- Slå på den tilkoblede datamaskinen eller videoenheten.
- Endre utgangsskjermen fra datamaskinen når du bruker en bærbar datamaskin.
- Sett inn en DVD eller annet videomateriale, og trykk på Play (om nødvendig).
- Trykk på [Source Search]-knappen på kontrollpanelet eller fjernkontrollen for å finne kilden.
- Trykk på knappen for ønsket videokilde på fjernkontrollen.
- Hvis Hjem-skjermen vises, velger du kilden du vil projisere.

Advarsel

- Du må aldri se direkte på projektorlinsen når lampen er på. Dette kan skade øynene dine, og er spesielt farlig for barn.
- Når du slår på projektoren fra en avstand med fjernkontrollen, må du passe på at ikke er noen som ser inn i linsen.
- Under projeksjon skal du ikke blokkere lyset fra projektoren med bøker eller lignende. Hvis lyset fra projektoren blir blokkert, blir området som lyset skinner på varmt. Da kan den smelte, brenne, eller ta fyr. Linsen kan bli varm på grunn av det reflekterte lyset, og det kan føre til at projektoren får en feil. Du kan stoppe projiseringen med A/V av-funksjonen eller ved å slå av projektoren.
- Projektorens lyskilde er en kvikksølvlampe med høyt innvendig trykk. Hvis lampen blir utsatt for vibrasjoner eller støt, eller hvis den brukes over veldig lang tid, kan det hende at lampen ryker eller at den ikke kan slås på. Hvis lampen eksploderer, kan gass slippe ut, og små glassfragmenter kan spres og forårsake skade. Sørg for at instruksjonene nedenfor følges.
 - Du må ikke ta fra hverandre eller skade lampen eller utsette den for slag eller støt.
 - Du må ikke ta ansiktet nær projektoren mens den er i bruk.
 - Du må være spesielt forsiktig når projektoren er montert i taket, da små glasskår kan falle ned når lampedekselet er fjernet. Ved rengjøring av projektoren eller når du bytter lampen på egen hånd, må du være svært forsiktig slik at slike glasskår ikke kommer inn i øynene eller munnen.Hvis lampen går i stykker, må du ventilere området umiddelbart og kontakte lege dersom noen glassfragmenter blir inhalert eller kommer i øynene eller munnen på noen.



- Når **Direkte strøm på**-innstillingen er satt til **På** i projektorens **Utvidet**-meny, slås projektoren på så snart du plugges den i. Vær oppmerksom på at projektoren slås på automatisk når strømmen kommer tilbake, for eksempel etter strømbrudd.
 - ☛ **Utvidet > Drift > Direkte strøm på**
- Hvis du velger en bestemt port som **Auto. slå på** i projektorens **Utvidet**-meny, slår projektoren seg på så snart den oppdager et signal eller en kabeltilkobling fra denne porten.
 - ☛ **Utvidet > Drift > Auto. slå på**

►► Relaterte koblinger

- "Hjem-skjerm" [s.38](#)
- "Innstillinger for projektoroppsett - Utvidet-meny" [s.111](#)
- "Liste av funksjoner" [s.9](#)

Hjem-skjerm

På Hjem-skjermen kan du enkelt velge en bildekilde og få tilgang til nyttige funksjoner. Du kan åpne Hjem-skjermen ved å trykke på [Home]-knappen på kontrollpanelet eller fjernkontrollen. Hjem-skjermen vises også når du slår på projektoren og signal ikke mottas.

Trykk på piltastene på kontrollpanelet eller fjernkontrollen for å velge et menyelement, og trykk på [Enter].

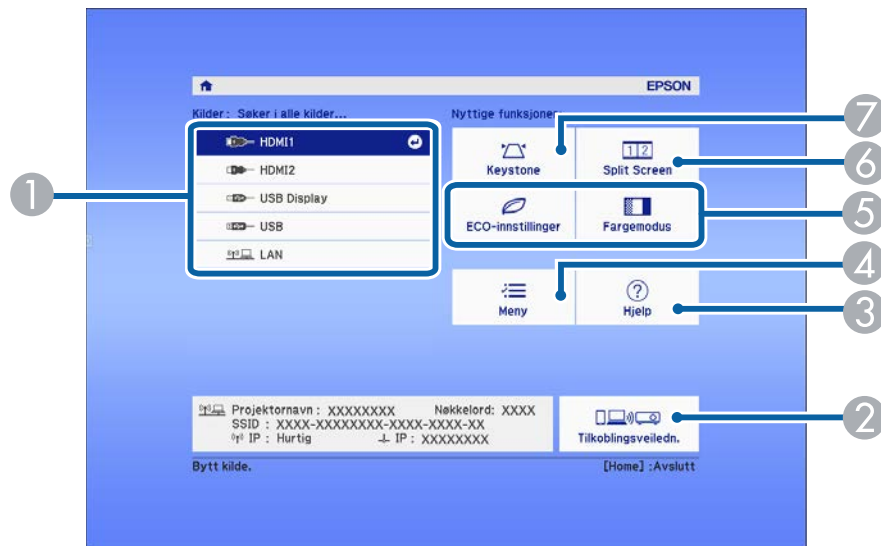

- "Bruke projektorens menyer" [s.104](#)
- "Bruke projektorens hjelpvisning" [s.146](#)
- "Projisering av to bilder samtidig" [s.60](#)
- "Liste av funksjoner" [s.9](#)

- 1 Velger kilden du vil projisere.
- 2 Viser Tilkoblingsveiledn. Du kan velge metode for tilkoblingsmetoder i henhold til enhetene du bruker, som smarttelefoner eller datamaskiner.
- 3 Viser hjelpskjermen.
- 4 Viser projektorens meny.
- 5 Utfører menyalternativer tilordnet til **Hjem-skjerm** i **Utvidet**-menyen på projektoren.
- 6 Projiserer to bilder fra ulike bildekilder samtidig ved å dele opp den projiserte skjermen.
- 7 Korrigerer formen til et bilde som er en ujevn rektangel.



Hjem-skjermen forsvinner etter 10 minutter uten aktivitet.

► Relaterte koblinger

- "Bildeform" [s.46](#)
- "Innstillinger for projektoroppsett - Utvidet-meny" [s.111](#)

Slå av projektoren etter bruk.



- Slå av dette produktet når det ikke er i bruk for å forlenge levetiden til projektoren. Lampens levetid varierer avhengig av valgt modus, miljøforhold og bruk. Lystyrken avtar over tid.
- Siden projektoren støtter direkte avslåing, kan den slås av direkte ved hjelp av bryteren.

- 1** Trykk på strømknappen på kontrollpanelet eller fjernkontrollen. Projektoren viser en bekreftelsesskjerm for avslåing.

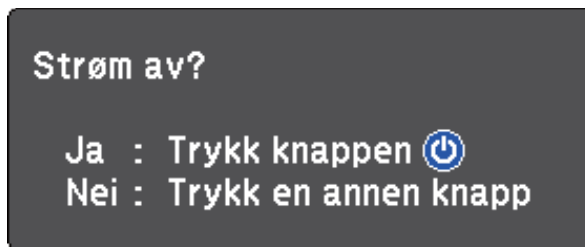

- 2** Trykk på strømknappen på nytt. (For å la den være på trykker du på en annen knapp.)
Det projiserte bildet forsvinner, projektoren piper to ganger, og statusindikatoren slukkes.



Med Epsons Øyeblikkelig av-teknologi, er det ingen nedkjølingsperiode. Dette betyr at du kan pakke opp projektoren for transport med én gang.

- 3** Når du skal transportere eller lagre projektoren, må du kontrollere at strømindikatoren lyser blått (men ikke blinker) og at statusindikatoren er av. Du kan så trekke ut strømledningen.

- 4** Lukk projektorens linsedeksel.

» Relaterte koblinger

- "Liste av funksjoner" [s.9](#)

Hvis du vil vise projektorens menyer og meldinger på et annet språk, kan du endre innstillingen for **Språk**.

- 1** Slå på projektoren.
- 2** Trykk på [Menu]-knappen på kontrollpanelet eller fjernkontrollen.
- 3** Velg **Utvidet**-menyen, og trykk på [Enter].



- 4** Velg **Språk**-innstilling, og trykk på [Enter].
- 5** Velg språket du vil bruke, og trykk på [Enter].
- 6** Trykk [Menu] eller [Esc] for å gå ut av menyene.

Avhengig av hvordan du har plassert projektoren, må du kanskje endre projeksjonsmodus slik at bildene projiseres riktig.

- **Foran** lar deg projisere fra et bord foran skjermen.
- **Foran/tak** vender bildet opp ned for å projisere fra et tak eller en veggmontering.
- **Bak** speilvender bildet vannrett for å projisere bak en gjennomskinnelig skjerm.
- **Bak/tak** vender bildet både opp ned og speilvender det vannrett for å projisere fra et tak eller en veggmontering og bak en gjennomskinnelig skjerm.

► Relaterte koblinger

- "Endre projeksjonsmodus ved å bruke fjernkontrollen" [s.42](#)
- "Endre projeksjonsmodus ved å bruke menyene" [s.42](#)
- "Projektoroppsett og installasjonsalternativer" [s.24](#)

Endre projeksjonsmodus ved å bruke fjernkontrollen

Du kan endre projeksjonsmodus for å vende bildet opp ned.

- 1 Slå på projektoren og vis et bilde.
- 2 Hold nede [A/V Mute]-knappen på fjernkontrollen i 5 sekunder.

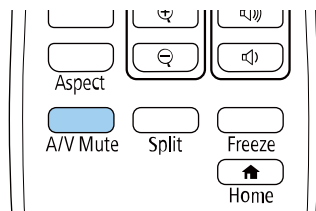

Bildet forsvinner en liten stund og dukker opp igjen snudd opp ned.

- 3 For å bytte projeksjonen tilbake til den opprinnelige modusen holder du nede [A/V Mute]-knappen igjen i 5 sekunder.

Endre projeksjonsmodus ved å bruke menyene

Du kan endre projeksjonsmodus til å vende bildet opp ned og eller speilvende det med projektormenyene.

- 1 Slå på projektoren og vis et bilde.
- 2 Trykk på [Menu]-knappen på kontrollpanelet eller fjernkontrollen.
- 3 Velg **Utvidet**-menyen, og trykk på [Enter].



4 Velg **Projisering**, og trykk [Enter].

5 Velg projeksjonsmodus og trykk på [Enter].



6 Trykk [Menu] eller [Esc] for å gå ut av menyene.

Du kan vise et prøvemønster for å justere det projiserte bildet uten å koble til en datamaskin eller videoenhet.



Hvis du vil angi menyelementer som ikke kan angis mens prøvemønsteret vises, eller hvis du vil finjustere det projiserte bildet, må du projisere et bilde fra den tilkoblede enheten.

- 1 Slå på projektoren.
- 2 Trykk på [Menu]-knappen på kontrollpanelet eller fjernkontrollen.
- 3 Velg **Innstillinger**-menyen, og trykk på [Enter].

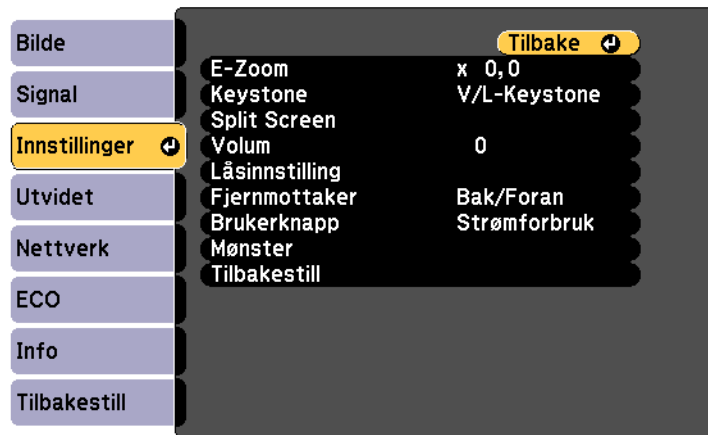

- 4 Velg **Mønster > Prøvemønster**, og trykk [Enter].
Prøvemønsteret vises.
- 5 Juster bildet etter behov.
- 6 Trykk [Esc] for å fjerne prøvemønsteret.

Hvis du projiserer fra et bord eller en annen flat overflate, og bildet er for høyt eller lavt, kan du justere bildehøyden ved hjelp av projektorens justerbare føtter.

Jo større vinkel, desto vanskeligere blir det å fokusere. Plasser projektoren slik at den bare må skråstilles litt.

1 Slå på projektoren og vis et bilde.

2 Du justerer den fremre foten ved å dra opp på fotutløseren og løfte opp forsiden av projektoren.

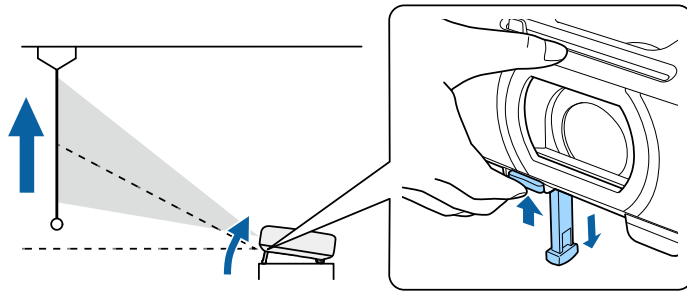

Foten strekker seg fra projektoren.

Du kan justere posisjonen opp til ca. 12 grader.

3 Slipp spaken for å låse foten.

4 Hvis bildet står på skrå, roterer du de bakre føttene for å justere høyden.

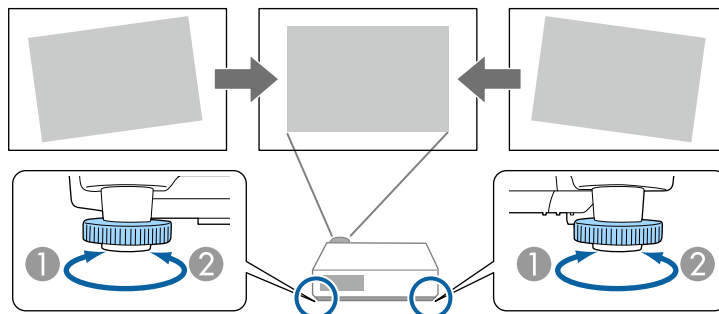

1 Trekk ut bakfoten.

2 Trekk tilbake bakfoten.

Hvis det projiserte bildet er ujevnt firkantet, må du justere bildeformen.

► Relaterte koblinger

- "Bildeform" [s.46](#)

Du kan projisere et jevnt, rektangulært bilde ved å plassere projektoren direkte foran midten av skjermen og holde den jevn. Hvis du plasserer projektoren vinklet i forhold til skjermen, eller vipper den opp eller ned, eller ut til siden, må du kanskje korrigere bildeformen.

Etter korrigering blir bildet litt mindre.

For å få best bilde kvalitet anbefaler vi at du justerer installasjonsposisjonen til projektoren for å få riktig bildestørrelse og -form.

► Relaterte koblinger

- "Automatisk L-keystone" [s.46](#)
- "Korrigering av bildeform med den vannrette trapeskorreksjonsglidebryteren" [s.46](#)
- "Korrigering av bildeform med keystone-knapper" [s.47](#)
- "Korrigering av bildeform med Quick Corner" [s.48](#)

Automatisk L-keystone

Når projektoren er flyttet eller skrå, vil **Autom. L-Keystone** automatisk korrigerere loddrett keystone-forvringning.

Autom. L-Keystone kan korrigere forvringning i projiserte bildet under disse forholdene:

- Projiseringsvinkelen er omtrent 30° opp eller ned
- Innstillingen for **Projisering** er satt til **Foran** i projektorens **Utvidet**-meny



Hvis du ikke vil bruke **Autom. L-Keystone**-funksjonen, kan du sette **Autom. L-Keystone** til Av i projektorens meny.

☛ **Innstillinger > Keystone > V/L-Keystone > Autom. L-Keystone**

► Relaterte koblinger

- "Projeksjonsmoduser" [s.42](#)
- "Innstillinger for projektoroppsett - Utvidet-meny" [s.111](#)
- "Innstillinger for projektorfunksjoner- Innstillinger-meny" [s.109](#)

- "Liste av funksjoner" [s.9](#)

Korrigering av bildeform med den vannrette trapeskorreksjonsglidebryteren

Du kan bruke projektorens vannrette trapeskorreksjonsglidebryter til å korrigere formen av et bilde som er en ujevn horisontal rektangel, for eksempel når projektoren er plassert ved siden av projiseringsområdet. (Kun tilgjengelig for modeller som har den horisontale keystone-glidebryteren.)

Du kan korrigere effektivt når projeksjonsvinkelen er ca. 30° til høyre eller venstre.

1 Slå på projektoren og vis et bilde.

2 Juster glidebryteren til bildet er et jevnt rektangel.

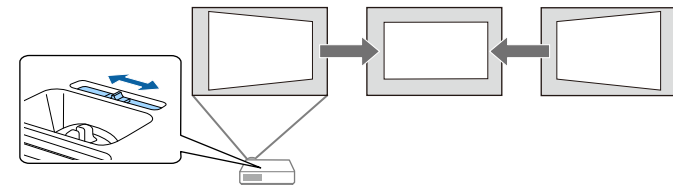

Etter korrigering blir bildet litt mindre.



- Når du skal bruke den vannrette trapeskorreksjonsglidebryteren, setter du **H-keystone korr.** til **På** i projektorens **Innstillinger**-meny.

☛ **Innstillinger > Keystone > V/L-Keystone > H-keystone korr.**

- Du kan også korrigere formen til bildet i horisontal retning i projektorens **Innstillinger**-meny.

☛ **Innstillinger > Keystone > V/L-Keystone**

► **Relaterte koblinger**

- "Innstillinger for projektorfunksjoner- Innstillinger-meny" s.109
- "Liste av funksjoner" s.9

Korrigering av bildeform med keystone-knapper

Du kan bruke projektorens trapeskorreksjonsknapper til å justere formen på bilder som ikke er jevne firkanter.

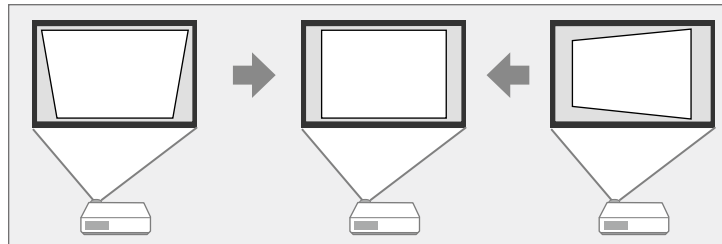

Du kan bruke keystone-knappene til å korrigere bilder opp til 30° mot høyre, venstre, opp eller ned.

- 1** Slå på projektoren og vis et bilde.
- 2** Trykk på en av keystone-justeringsknappene på kontrollpanelet for å vise Keystone-justeringsskjermbildet.

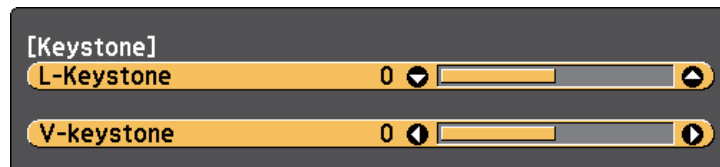

- 3** Trykk på en keystone-knapp for å justere bildeformen.

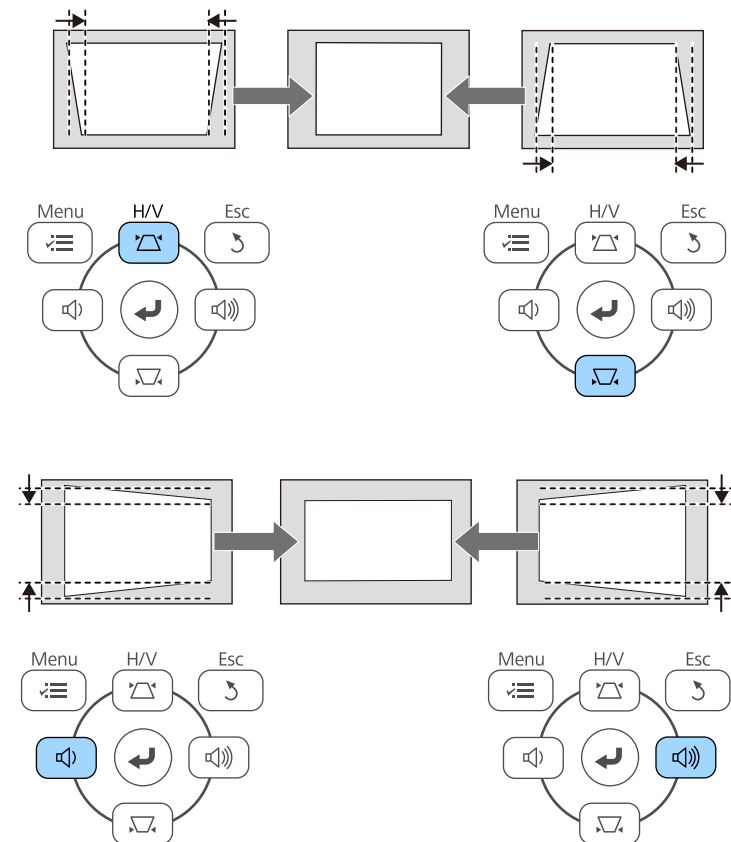

Hvis projektoren er installert slik at du ikke kan nå den, kan du også korrigere bildeformen ved bruk av fjernkontrollen.

☞ **Innstillinger > Keystone > V/L-Keystone**

► **Relaterte koblinger**

- "Innstillinger for projektorfunksjoner- Innstillinger-meny" s.109

Korrigerer av bildeform med Quick Corner

Du kan bruke projektorens **Quick Corner**-innstillingen til å korrigere formen og størrelsen på bilder som ikke er jevne firkanter.

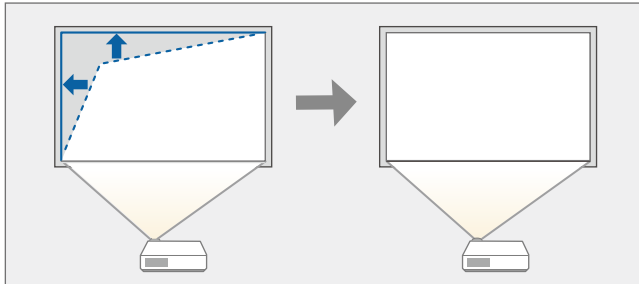

- 1** Slå på projektoren og vis et bilde.
- 2** Trykk på [Menu]-knappen på kontrollpanelet eller fjernkontrollen.
- 3** Velg **Innstillinger**-menyen, og trykk på [Enter].

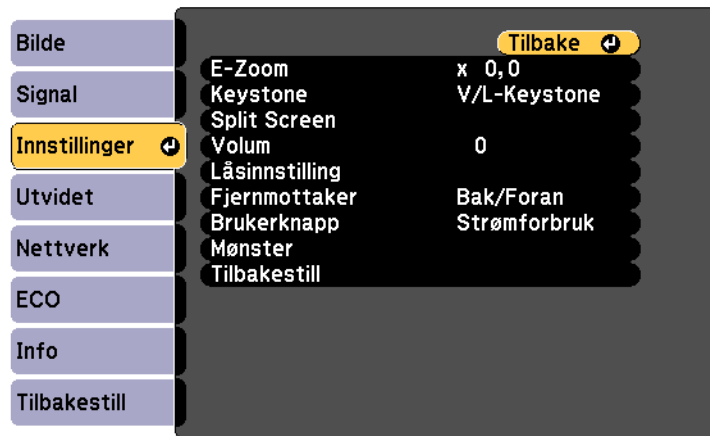

- 4** Velg **Keystone**, og trykk på [Enter].

- 5** Velg **Quick Corner**, og trykk på [Enter]. Trykk [Enter] igjen hvis nødvendig.

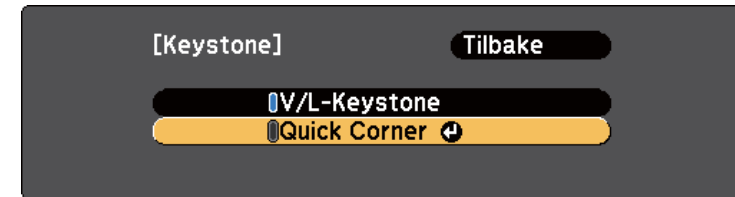

Du ser områdevalg-vinduet.

- 6** Bruk piltastene til å velge det hjørnet av bildet som du vil justere. Trykk deretter på [Enter].

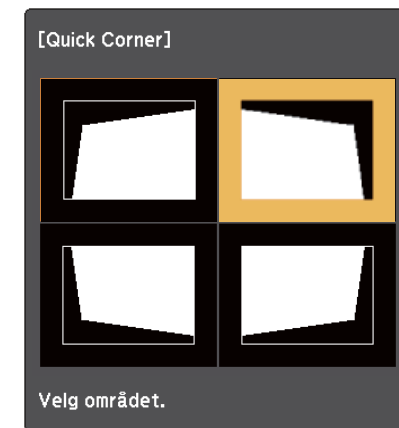

- 7** Trykk på piltastene for å justere bildeformen som nødvendig. Trykk [Enter] for å returnere til områdevalg-skjermen.



- Hvis du ser denne skjermen, kan du ikke justere formen videre i retningen vist av den grå trekanten.



- For å tilbake stille Quick Corner-korrigering holder du nede [Esc] i omtrent 2 sekunder mens Quick Corner-justeringsskjermen vises, og velger **Tilb.st Quick Corner**. Velg **Bytt til V/L-Keystone**: Bytter korrigeringsmåten til V/L-Keystone.

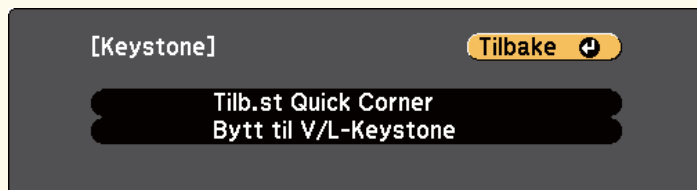

» Relaterte koblinger

- "Innstillinger for projektorfunksjoner- Innstillinger-meny" [s.109](#)

8 Gjenta trinn 6 og 7 etter behov for å justere de andre hjørnene.

9 Trykk på [Esc] når du er ferdig.

Keystone-innstillingen er nå satt til **Quick Corner** i projektorens **Innstillinger**-menyen. Neste gang du trykker på keystone-justeringsknappene på kontrollpanelet vises skjermen for områdevalg.

Du kan endre størrelsen på bildet ved hjelp av projektorens zoomring. (Kun tilgjengelig for modeller som har zoomring.)

- 1** Slå på projektoren og vis et bilde.
- 2** Roter zoomringen for å forstørre eller forminske bildet.

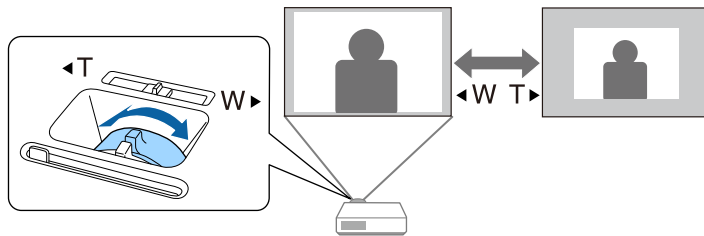

► Relaterte koblinger

- "Liste av funksjoner" [s.9](#)

Du kan korrigere fokuset ved hjelp av fokuseringen.

- 1** Slå på projektoren og vis et bilde.
- 2** Vri fokuseringen for å justere fokuset.

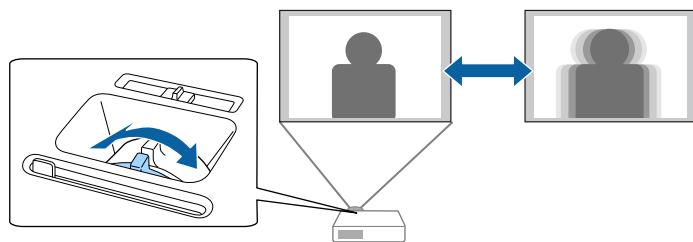

Når flere bildekilder er koblet til projektoren, for eksempel en datamaskin og DVD-spiller, kan du bytte fra én bildekilde til en annen.

Tilgjengelige kilder varierer av projektormodell.

- 1** Pass på at den tilkoblede bildekilden du vil bruke er slått på.
- 2** For videobildekilder setter du inn en DVD eller annet videomedium og trykker på Play.
- 3** Gjør ett av følgende:
 - Trykk på [Source Search]-knappen på fjernkontrollen eller kontrollpanelet til du ser bildet fra kilden du ønsker.

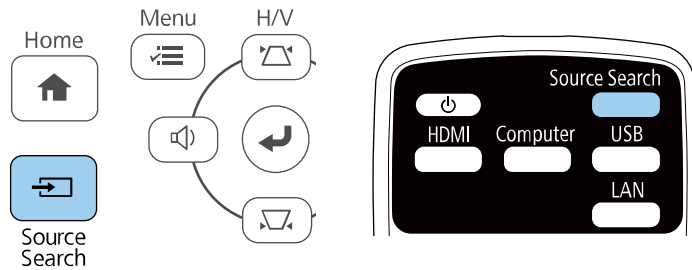

- Trykk på knappen for ønsket kilde på fjernkontrollen. Hvis det er mer enn én port for den kilden, trykker du på knappen igjen for å gå gjennom kildene.
- Trykk på [Home]-knappen på fjernkontrollen eller kontrollpanelet.

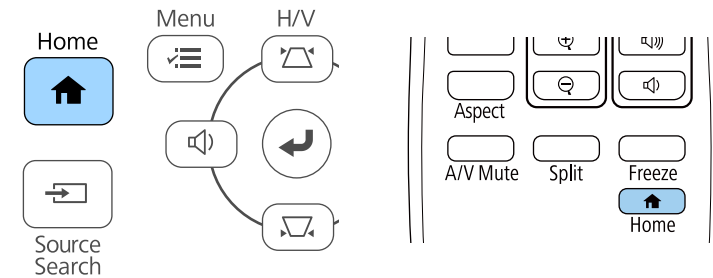

Deretter velger du kilden du vil bruke fra skjermen som vises.

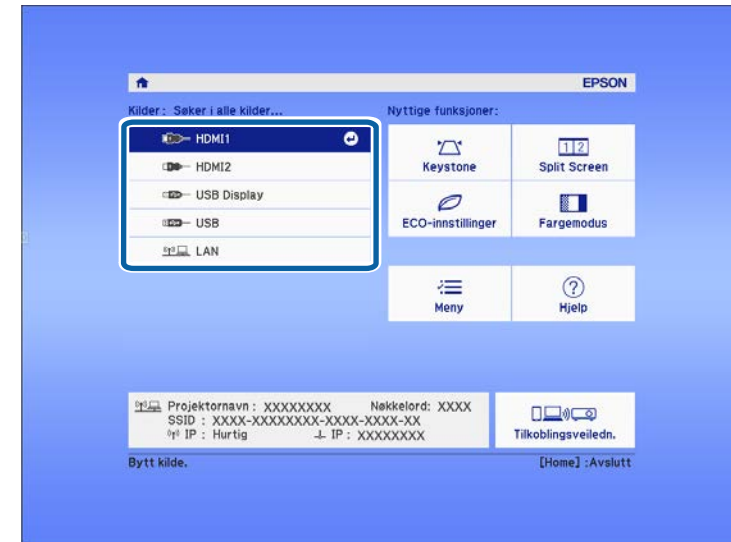

Denne skjermen vises når ingen bildesignal oppdages. Kontroller at ledningene mellom projektoren og bildekilden er tilkoblet.

[Kildesøk]

Kilde	Signalstatus
HDMI1	Av
HDMI2	Av
USB Display	Av
USB	Av
LAN	Av

• Angi et bildesignal.
• Trykk **↕** for å velge kilden.

► Relaterte koblinger

- "Liste av funksjoner" [s.9](#)

Projektoren kan vise bilder i ulike bredde-til-høyde-forhold, også kalt sideforhold. Normalt vil inngangssignalet fra videokilden avgjøre bildets bredde/høyde-forhold. Men for enkelte typer bilder kan du endre bredde/høyde-forholdet slik at det passer skjermen.

Hvis du alltid vil bruke et bestemt bildeforhold for en bestemt video inngangskilde, kan du velge den ved hjelp av projektorens **Signal**-meny.

► Relaterte koblinger

- "Endring av bredde/høyde-forhold" [s.53](#)
- "Tilgjengelige bredde/høyde-forhold" [s.53](#)
- "Det projiserte bildets utseende med hvert bildeforhold" [s.54](#)
- "Inngangssignalinstillinger - Signal-meny" [s.108](#)

Endring av bredde/høyde-forhold

Du kan endre bredde/høyde-forhold for bildet som vises.

- 1** Slå på projektoren og bytt til bildekilden du vil bruke.
- 2** Trykk på [Aspect]-knappen på fjernkontrollen.

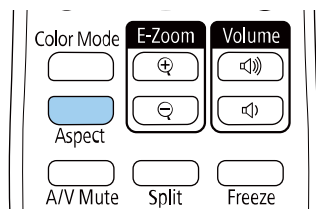

Formen og størrelsen på det viste bildet endres, og navnet på bredde/høyde-forhold vises såvidt på skjermen.

- 3** Du kan bla gjennom de tilgjengelige bredde/høyde-forholdene for inngangssignalet ved å trykke på [Aspect]-knappen gjentatte ganger.



For å vise bilder uten svarte striper setter du **Opplysning** til **Vidvinkel** eller **Normal** i projektorens **Signal**-meny i henhold til datamaskinens oppløsning.

► Relaterte koblinger

- "Inngangssignalinstillinger - Signal-meny" [s.108](#)

Tilgjengelige bredde/høyde-forhold

Du kan velge mellom følgende bredde/høyde-forhold, avhengig av inngangssignalet fra bildekilden.



- Tilgjengelig innstilling for bildeforhold varierer avhengig av inngangssignalet.
- Husk at hvis du bruker projektorens funksjon for bredde/høyde-forhold til å forminske, forstørre eller dele det projiserte bildet til kommersielle formål eller offentlig visning, kan dette være brudd på rettighetene til innehaveren av opphavsretten til bildet i henhold til lover om opphavsrett.

For projektorer med en oppløsning på Full HD (1920 × 1080) eller WXGA (1280 × 800)

Bildeforholdmodus	Beskrivelse
Automatisk	Stiller automatisk inn bredde/høyde-forhold i henhold til inngangssignalet og innstillingen for Opplysning .
16:9 *	Konverterer bredde/høyde-forholdet for bildet til 16:9.
Full	Viser bilder med den hele størrelsen av projiseringsområdet, men opprettholder ikke bredde/høyde-forholdet.

Bildeforholdmodus	Beskrivelse
Zoom	Viser bilder med den hele bredden av projiseringsområdet, og opprettholder bredde/høyde-forholdet til bildet.
Innebygd	Viser bilder som de er (bredde/høyde-forhold og oppløsning opprettholdes).

* Tilgjengelig kun for projektorer med en oppløsning på WXGA (1280 × 800).

For projektorer med XGA-oppløsning (1024 × 768)

Bildeforholdmodus	Beskrivelse
Automatisk	Stiller automatisk inn bredde/høyde-forhold i henhold til inngangssignalet og innstillingen for Oppløsning .
Normal	Viser bilder med det hele projiseringsområdet, og opprettholder bredde/høyde-forholdet til bildet.
4:3	Konverterer bredde/høyde-forholdet for bildet til 4:3.
16:9	Konverterer bredde/høyde-forholdet for bildet til 16:9.

► Relaterte koblinger

- "Liste av funksjoner" [s.9](#)

Det projiserte bildets utseende med hvert bildeforhold

Svarte bånd og beskjærte bilder kan vises i visse bredde/høyde-forhold, avhengig av bredde/høyde-forholdet og oppløsningen til inngangssignalet. Se tabellen nedenfor for å bekrefte plasseringen av svarte bånd og beskjærte bilder.



Bilder for **Innebygd** varierer avhengig av inngangssignalet.



For projektorer med en oppløsning på Full HD (1920 × 1080) eller WXGA (1280 × 800)

Bildeforholdmodus	Bredde/høyde-forhold for inngangssignaler		
	16:10	16:9	4:3
Automatisk			
16:9 *			
Full			
Zoom			
Innebygd			

* Tilgjengelig kun for projektorer med en oppløsning på WXGA (1280 × 800).

For projektorer med XGA-oppløsning (1024 × 768)

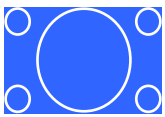
Bildeforholdmodus	Bredde/høyde-forhold for inngangssignaler		
	16:10	16:9	4:3
Normal Automatisk			

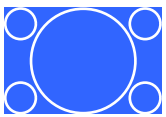
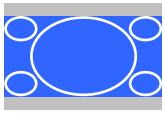
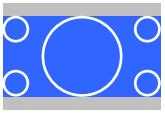
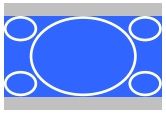
Bildeforholdmodus	Bredde/høyde-forhold for inngangssignaler		
	16:10	16:9	4:3
4:3			
16:9			

► Relaterte koblinger

- "Liste av funksjoner" [s.9](#)

Projektoren har forskjellige fargemoduser for å gi optimal lysstyrke, kontrast og farge for en rekke visningsmiljøer og bildetyper. Du kan velge et modus som passer bildet og miljøet, eller eksperimentere med de tilgjengelige modusene.

► Relaterte koblinger

- "Endre fargemodus" [s.56](#)
- "Tilgjengelige fargemoduser" [s.56](#)
- "Stille inn automatisk iris" [s.56](#)

Endre fargemodus

Du kan endre projektorens Fargemodus ved hjelp av fjernkontrollen for å optimalisere bildet slik at det passer omgivelsene.

- 1 Slå på projektoren og bytt til bildekilden du vil bruke.
- 2 Trykk på [Color Mode]-knappen på fjernkontrollen for å bytte Fargemodus:

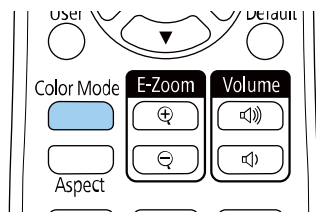

Navnet til valgt Fargemodus vises kort på skjermen, og bildet endrer utseende.

- 3 For å bla gjennom alle de tilgjengelige fargemodi på inngangssignalet trykker du på [Color Mode]-knappen flere ganger.



Du kan også angi innstillingen for **Fargemodus** i projektorens **Bilde-**meny.

► Relaterte koblinger

- "Bildekvalitetsinnstillinger - Bilde-meny" [s.106](#)

Tilgjengelige fargemoduser

Du kan stille projektoren til å bruke disse fargemodusene avhengig av inngangskilden du bruker:

Fargemodus	Beskrivelse
Dynamisk	Dette er lyseste modus. Best for prioritering av lysstyrke.
Presentasjon	Best for projisering av levende bilder.
Kino	Best for å se innhold som filmer.
sRGB	Best for trofast gjengivelse av fargene i kildebildet.
Tavle	Best for projisering av bilder direkte på en grønn tavle.

Stille inn automatisk iris

Du kan slå på **Automatisk iris** for å optimalisere bildet automatisk basert på lysstyrken til innholdet.

- 1 Slå på projektoren og bytt til bildekilden du vil bruke.

2 Trykk på [Menu]-knappen på kontrollpanelet eller fjernkontrollen.

3 Velg **Bilde**-menyen, og trykk på [Enter].



4 Velg **Automatisk iris**, og trykk på [Enter].

5 Velg ett av følgende alternativer, og trykk [Enter]:

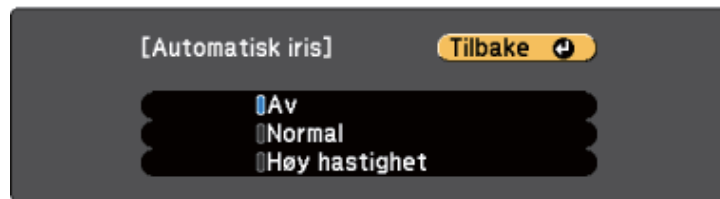

- **Normal** for standard justering av lysstyrke.
- **Høy hastighet** for å justere lysstyrken så snart Scenen endres.

6 Trykk [Menu] eller [Esc] for å gå ut av menyene.

Volumknappene kontrollerer projektorens interne høyttalersystem.

Du kan også kontrollere lydstyrken til eventuelle eksterne høyttalere du har koblet til projektoren.

Du må justere volumet separat for hver tilkoblet inngangskilde.

- 1** Slå på projektoren og start en presentasjon.
- 2** Du kan senke eller øke volumet med [Volume]-knappene på kontrollpanelet eller fjernkontrollen som vist.

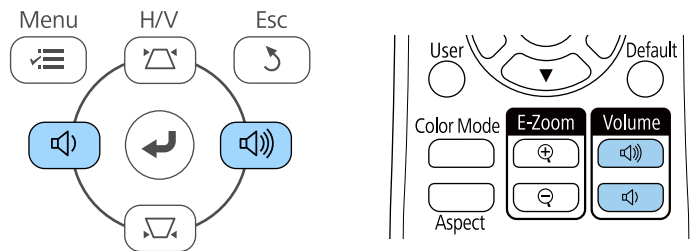

En volummåler vises på skjermen.

- 3** For å sette volumet til et bestemt nivå for en inngangskilde velger du **Volum** i projektorens **Innstillinger**-meny.

⚠ Forsiktig

Ikke start en presentasjon når volumet er stilt høyt. Plutselige høye lyder kan føre til hørselstap.

Senk alltid volumet før du slår av, slik at du kan slå på strømmen og gradvis øke volumet.

► Relaterte koblinger

- "Innstillinger for projektorfunksjoner- Innstillinger-meny" [s.109](#)

Justere projektorfunksjoner

Følg instruksjonene i disse delene for å bruke projektorens justeringsfunksjoner.

► Relaterte koblinger

- "Projisering av to bilder samtidig" [s.60](#)
- "Projisere en PC Free-presentasjon" [s.63](#)
- "Slå av bildet og lyden midlertidig" [s.68](#)
- "Stoppe videohandling midlertidig" [s.69](#)
- "Zoome inn/ut av bilder (E-Zoom)" [s.70](#)
- "Lagre bildet for en brukerlogo" [s.72](#)
- "Lagre et brukermønster" [s.74](#)
- "Korrigerer av fargeforskjell ved projisering fra flere projektorer" [s.75](#)
- "Sikkerhetsfunksjoner for projektoren" [s.78](#)

Du kan bruke Split Screen-funksjonen til å samtidig projisere to bilder fra ulike bildekilder. Du kan styre Split Screen-funksjonen ved hjelp av fjernkontrollen eller projektorens menyer.

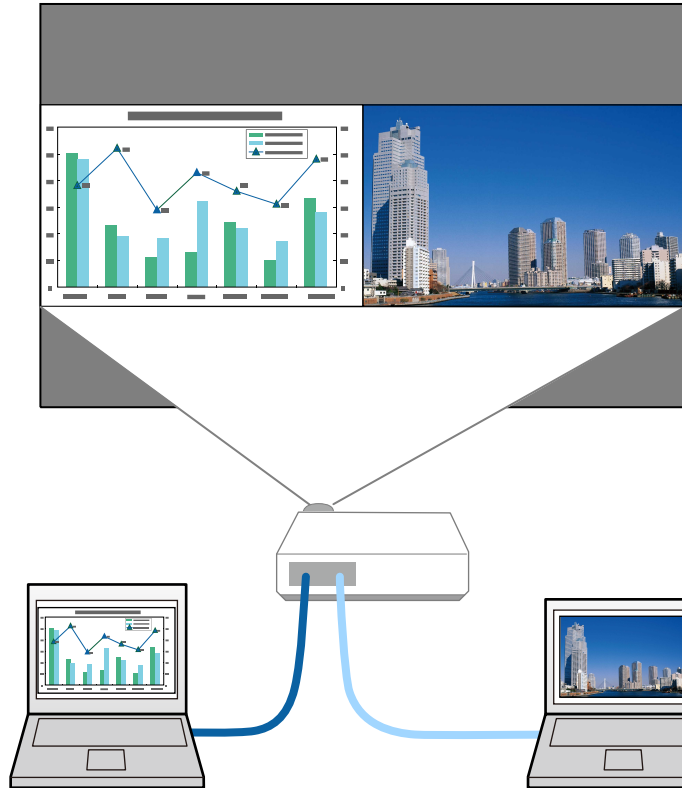

Når du bruker Split Screen-funksjonen, kan andre projektorfunksjoner ikke være tilgjengelige, og noen innstillinger kan automatisk brukes på begge bildene.

1 Trykk på [Split]-knappen på fjernkontrollen.

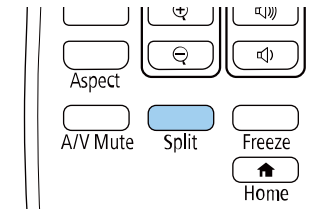

Den gjeldende valgte inngangskilden projiseres på venstre del av skjermen.



Du kan utføre de samme operasjonene fra **Split Screen** i projektorens **Innstillinger**-meny.

2 Trykk på [Menu]-knappen.

Du ser denne skjermen:

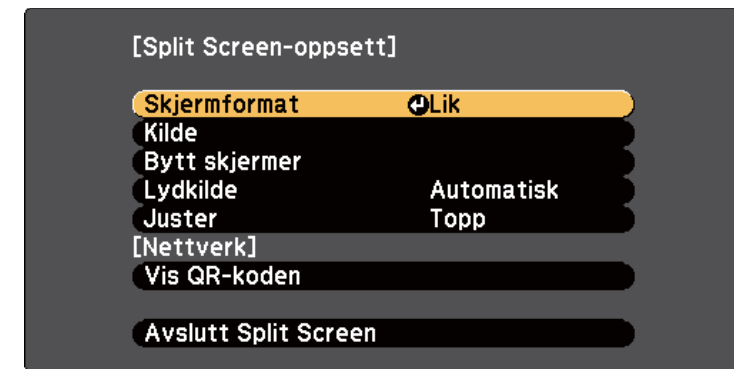

- 3** For å velge en signalkilde for det andre bildet, velger du **Kilde**-innstillingen, trykker [Enter], velger inngangskilden, velger **Utfør**, og trykker [Enter].

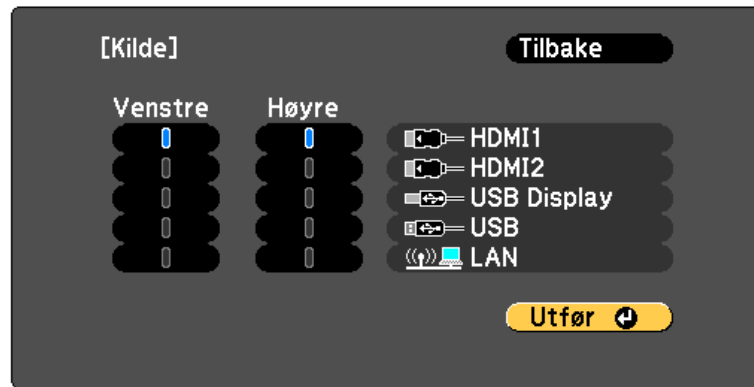

- Du kan bare velge inngangskilder som kan kombineres.
- Når du bruker Split Screen-funksjonen, vises **Kilde**-skjermen når du endrer inngangskilden fra fjernkontrollen.

- 4** Hvis du vil bytte bilder, velger du **Bytt skjermer** og trykker [Enter]. De projiserte bildene på venstre og høyre skjerm byttes om.



- 5** For å forstørre ett bilde og samtidig forminske det andre bildet velger du **Skjermformat**, trykker [Enter], velger en størrelse og trykker [Enter]. Trykk [Menu] for å gå ut av menyen.



Avhengig av videoinngangssignalene kan bildene ikke være samme størrelse selv om du velger **Lik**.

- 6** For å velge lyd velger du **Lydkilde**, trykker på [Enter], velger et lydalternativ og trykker [Enter]. Trykk [Menu] for å gå ut av menyen.



Velg **Automatisk** for å høre lyd fra den største skjermen eller den venstre skjermen.

- 7** For å justere de projiserte bildene velger du **Juster**, så trykker du [Enter], velger innstillingen og trykker [Enter] igjen. Trykk [Menu] for å gå ut av menyen.

- 8** Du avslutter Split Screen-funksjonen ved å trykke [Split] eller [Esc].

» Relaterte koblinger

- "Ustøttede inngangskildekombinasjoner for projisering med Split Screen" [s.62](#)
- "Begrensninger for Split Screen" [s.62](#)
- "Liste av funksjoner" [s.9](#)

Ustøttede inngangskildekombinasjoner for projisering med Split Screen

Disse inngangskildekombinasjonene kan ikke projiseres med Split Screen.

- Datamaskin 1 og Datamaskin 2
- Datamaskin 1, Datamaskin 2 og Video
- HDMI1 og HDMI2
- USB Display og USB/LAN
- USB og LAN

► Relaterte koblinger

- "Liste av funksjoner" [s.9](#)

Begrensninger for Split Screen

Driftsbegrensninger

De følgende operasjonene kan ikke utføres under projisering av delt skjerm.

- Innstilling av projektorens meny
- E-Zoom
- Bytte bildeforhold
- Operasjoner med [User]-knappen på fjernkontrollen
- Automatisk iris

Begrensninger for bilde

- Hvis du foretar justeringer som **Lysstyrke**, **Kontrast**, **Fargemetning**, **Nyanse** og **Skarphet** i projektorens **Bilde**-meny, kan du bruke dem på bare bildet til venstre. Standardjusteringer brukes på bildet til høyre. Justeringer som

påvirker hele det projiserte bildet, som **Fargemodus** og **Fargetemp.**, brukes på både venstre og høyre bilde.

- Selv om du justerer **Støyreduksjon** og **Deinterlacing** i projektorens **Bilde**-meny, er **Støyreduksjon** satt til 0, og **Deinterlacing** satt til **Av** for bildet til høyre.
- Selv om du stiller **Displaybakgrunn** til **Logo** i projektorens **Utvidet**-meny, vises den blå skjermen når ingen bildesignal mottas.

► Relaterte koblinger

- "Bredde/høyde-forhold for bilde" [s.53](#)
- "Justere bildekvalitet (fargemodus)" [s.56](#)
- "Innstillinger for projektorfunksjoner- Innstillinger-meny" [s.109](#)
- "Innstillinger for projektoroppsett - Utvidet-meny" [s.111](#)
- "Bildekvalitetsinnstillinger - Bilde-meny" [s.106](#)
- "Zooome inn/ut av bilder (E-Zoom)" [s.70](#)
- "Stille inn automatisk iris" [s.56](#)

Du kan bruke projektorens PC Free-funksjon når du kobler til en USB-enhet som inneholder kompatible presentasjonsfiler. Dette gjør at du raskt og enkelt kan vise en presentasjon og kontrollere den ved hjelp av projektorens fjernkontroll.

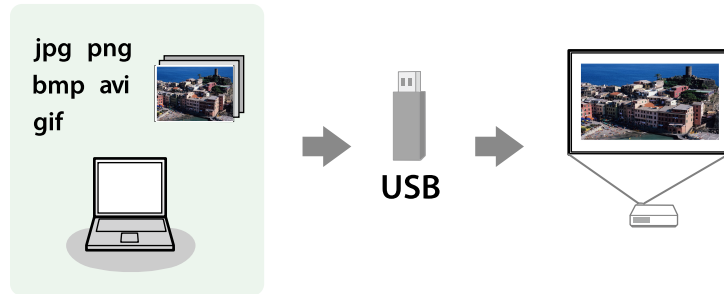

► Relaterte koblinger

- "Støttede filtyper for PC Free" [s.63](#)
- "Forholdsregler for PC Free-projisering" [s.63](#)
- "Starte lysbildeprosjeksjon med PC Free" [s.64](#)
- "Starte filmpresentasjon med PC Free" [s.65](#)
- "Visningsalternativer for PC Free" [s.66](#)
- "Liste av funksjoner" [s.9](#)

Støttede filtyper for PC Free

Du kan projisere slike filer ved hjelp av PC Free-funksjonen på projektoren.



- For best resultat legger du filene på medier som er formatert i FAT16/32.
- Hvis du har problemer med å projisere fra media formatert for filsystemer som ikke er Windows, bør du prøve å formatere mediet for Windows i stedet.

Filinnhold	Filtype (typefelt)	Detaljer
Bilde	.jpg	Kontroller at filen ikke er: <ul style="list-style-type: none"> • CMYK-format • Progressivt format • Høyt komprimert • Over en oppløsning på 8192 × 8192
	.bmp	Kontroller at filen ikke er: <ul style="list-style-type: none"> • Over en oppløsning på 1280 × 800
	.gif	Kontroller at filen ikke er: <ul style="list-style-type: none"> • Over en oppløsning på 1280 × 800 • Animert • Linjesprang
	.png	Kontroller at filen ikke er: <ul style="list-style-type: none"> • Over en oppløsning på 1280 × 800 * • Linjesprang
Film	.avi (Motion JPEG)	Støtter bare AVI 1.0. Kontroller at filen ikke er: <ul style="list-style-type: none"> • Lagret med en lydkodek som ikke er PCM eller ADPCM • Over en oppløsning på 1280 × 720 • Større enn 2 GB

* Når du bruker en projektor med Full HD-oppløsning, kan du projisere en fil med en maksimal oppløsning på 1920 × 1200.

Forholdsregler for PC Free-projisering

Vær oppmerksom på følgende forholdsregler når du bruker PC Free-funksjoner.

- Du kan ikke bruke en USB-nøkkel for PC Free-funksjoner.
 - Ikke koble fra USB-lagringsenheten mens den er i bruk. Dette kan føre til at PC Free ikke fungerer riktig.
 - Du kan ikke være i stand til å bruke sikkerhetsfunksjonene på enkelte USB-lagringsenheter med PC Free-funksjoner.
 - Når du kobler til en USB-enhet som har en strømadapter, kobler du strømadapteren til en stikkontakt når du bruker enheten med projektoren.
 - Noen USB-kortlesere er ikke kompatible med projektoren.
 - Projektoren kan gjenkjenne opptil 5 kort satt inn i den tilkoblede kortleseren på én gang.
 - Du kan ikke korrigere keystone-forvringning mens du projiserer på PC Free, så du må korrigere bildeformen før du starter presentasjonen.
 - Du kan bruke følgende funksjoner mens du projiserer med PC Free.
 - Stillbilde
 - A/V av
 - E-Zoom
- **Relaterte koblinger**
- "Stoppe videohandling midlertidig" [s.69](#)
 - "Slå av bildet og lyden midlertidig" [s.68](#)
 - "Zoome inn/ut av bilder (E-Zoom)" [s.70](#)

Starte lysbildefremvisning med PC Free

Når du har koblet en USB-enhet til projektoren, kan du bytte til USB-inngangskilden og starte lysbildefremvisningen.



Du kan endre PC Free-betjeningsvalg eller legge til spesialeffekter ved å markere **Alternativ** nederst på skjermen og trykke på [Enter].

- 1** Trykk på [USB]-knappen på fjernkontrollen. Skjermbildet for fillisten til PC Free vises.



- Hvis Velg stasjon-skjermen vises, trykker du på pilknappene for å velge stasjonen og trykker på [Enter].
- For å vise bilder fra den andre USB-stasjonen markerer du **Velg stasjon** på toppen av fil-listeskjermen og trykker [Enter].

- 2** Gjør ett av følgende for å finne filene dine:
 - Hvis du har behov for å vise filer i en undermappe på enheten, trykker du på pilknappene for å markere mappen, og trykker på [Enter].
 - For å flytte opp et mappenivå på enheten markerer du **Til toppen**, og trykker [Enter].
- 3** Gjør ett av følgende:
 - For å vise ett enkelt bilde trykker du på pilknappene for å markere bildet, og trykker på [Enter]. (Trykk på [Esc]-knappen for å gå tilbake til skjermen med filliste.)

- Hvis du vil vise en lysbildefremvisning av alle bildene i en mappe, trykker du på pilknappene for å markere **Bildevis.**-alternativet nederst på skjermen, og trykker på [Enter].



- Du kan endre bildebyttetid ved å markere **Alternativ** nederst på skjermen og trykke på [Enter].
- Hvis noen filnavn er lengre enn visningsområdet, eller inkluderer symboler som ikke støttes, kan filnavnene bare forkortes eller endres i skjermvisningen.

- 4** Under projisering bruker du følgende kommandoer for å styre visningen:
- For å rotere et bilde som vises trykker du på piltast opp eller piltast ned.

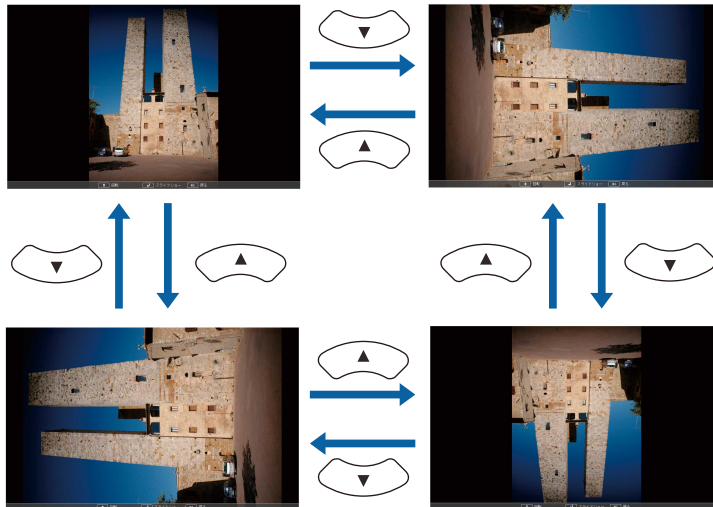

- For å gå til neste eller forrige bilde trykker du på venstre eller høyre piltast.

- 5** For å stoppe visning følger instruksjonene på skjermen eller trykker på [Esc]-knappen.
Du kommer tilbake til fillisteskjermen.

- 6** Slå av USB-enheten, hvis nødvendig, og koble enheten fra projektoren.

► Relaterte koblinger

- "Visningsalternativer for PC Free" [s.66](#)
- "Koble til en USB-enhet" [s.29](#)

Starte filpresentasjon med PC Free

Når du har koblet en USB-enhet til projektoren, kan du bytte til USB-inngangskilden og starte filmen.



Du kan endre betjeningsvalg for PC Free ved å markere **Alternativ** nederst på skjermen og trykke på [Enter].

- 1** Trykk på [USB]-knappen på fjernkontrollen.
Skjermbildet for fillisten til PC Free vises.





- Hvis Velg stasjon-skjermen vises, trykker du på pilknappene for å velge stasjonen og trykker på [Enter].
- For å vise filmer fra den andre USB-stasjonen markerer du **Velg stasjon** på toppen av fil-listeskjermen og trykker [Enter].

2 Gjør ett av følgende for å finne filene dine:

- Hvis du har behov for å vise filer i en undermappe på enheten, trykker du på pilknappene for å markere mappen, og trykker på [Enter].
- For å flytte opp et mappenivå på enheten markerer du **Til toppen**, og trykker [Enter].

3 Hvis du vil spille av en film, trykker du på piltastene for å markere filen, og trykker [Enter].



- Hvis noen filnavn er lengre enn visningsområdet, eller inkluderer symboler som ikke støttes, kan filnavnene bare forkortes eller endres i skjermvisningen.
- Hvis du vil spille av alle filmene i en mappe i rekkefølge, velger du alternativet **Bildevis.** nederst på skjermen.

4 Du kan stoppe avspillingen ved å trykke på [Esc]-knappen, markere **Avslutt**, og trykke på [Enter].

Du kommer tilbake til fillisteskjermen.

5 Slå av USB-enheten, hvis nødvendig, og koble enheten fra projektoren.

► Relaterte koblinger

- "Visningsalternativer for PC Free" [s.66](#)
- "Koble til en USB-enhet" [s.29](#)

Visningsalternativer for PC Free

Du kan velge disse visningsalternativene når du bruker PC Free. For å få tilgang til denne skjermen markerer du **Alternativ** nederst på PC Free-fillisteskjermen, og trykker på [Enter].



Innstilling	Alternativer	Beskrivelse
Visningsrekkefølge	Etter navn	Viser filer i rekkefølge etter navn
	Etter dato	Viser filer i rekkefølge etter dato
Sorteringsrekkefølge	Stigende	Viser filer i rekkefølge etter først-til-sist
	Synkende	Viser filer i rekkefølge etter sist-til-først
Kontinuerlig avspilling	På	Viser en lysbildefremvisning kontinuerlig
	Av	Viser en lysbildefremvisning én gang
Tidspunkt for skifte av skjermbilde	Nei	Viser ikke den neste filen automatisk

Innstilling	Alternativer	Beskrivelse
	1 sekund til 60 sekunder	Viser filer for den valgte tiden, og bytter til neste fil automatisk. Høyoppløselige bilder kan byttes noe langsommere
Effekt	Nei	Ingen effekt
	Stryk	Går mellom bilder med en strykeeffekt
	Oppløs	Går mellom bilder ved hjelp av en oppløsingeffekt
	Tilfeldig	Går mellom bilder ved hjelp av et tilfeldig utvalg av effekter

Du kan midlertidig slå av det projiserte bildet og lyden hvis du vil kapre publikums oppmerksomhet under en presentasjon. Lyd- eller videohandlinger fortsetter imidlertid å kjøre, så du kan ikke gjenoppta projiseringen på det punktet du slo den av.

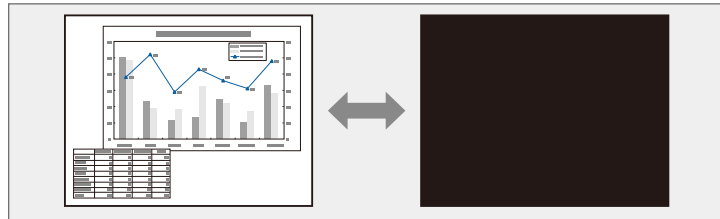

Hvis du vil vise et bilde, for eksempel en firmalogo eller et bilde når [A/V Mute]-knappen er trykket, kan du velge et bilde i for A/V av-innstillingsskjermen i projektorens **Utvidet**-meny.

☛ **Utvidet > Display > A/V av**

1 Trykk på [A/V Mute]-knappen på fjernkontrollen for å midlertidig stoppe projeksjonen og dempe all lyd.

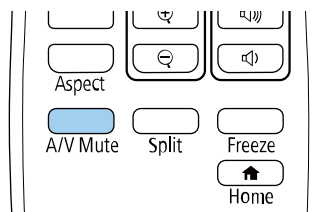

2 For å slå bildet og lyden på igjen, trykker du på [A/V Mute] igjen.



- Du kan også stoppe projiseringen med A/V av-skyvedekselbryteren på projektoren.
- Projektoren slår automatisk av strømmen 30 minutter etter at A/V av er aktivert. Du kan deaktivere denne funksjonen.
 - ☛ **ECO > Tidsur for A/V av**
- Lampen lyser fortsatt under A/V av, slik at antall lampetimer øker.

► Relaterte koblinger

- "Innstillinger for projektoroppsett - Utvidet-meny" [s.111](#)
- "Innstillinger for projektoroppsett - ECO-meny" [s.122](#)

Du kan midlertidig stoppe handlingen i en video eller datamaskinpresentasjon og beholde et bilde på skjermen. Lyd- eller videohandlinger fortsetter imidlertid å kjøre, så du kan ikke gjenoppta projiseringen på det punktet du stoppet den.

- 1 Trykk på [Freeze]-knappen på fjernkontrollen for å fryse videoen.

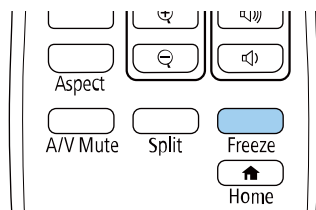

- 2 Du kan starte videoen igjen ved å trykke på [Freeze] på nytt.

Du kan zoome inn eller ut av det projiserte bildet med [E-Zoom]-knappen på fjernkontrollen.

Størrelsen og posisjonen til det zoomede bildet beholdes selv når inngangskilden byttes eller projektoren slås av.

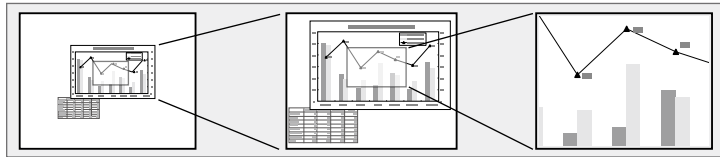

► Relaterte koblinger

- "Zoom inn på bilder" s.70
- "Zoom ut av bilder" s.70

Zoom inn på bilder

- 1 Trykk på [E-Zoom] +-knappen på fjernkontrollen.

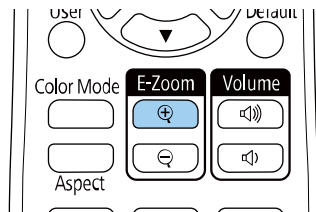

Det projiserte bildet forstørres med fokus rundt midten av bildet. Du kan forstørre bildet mellom én og fire ganger i 25 gradvis økende trinn.

- 2 Bruk følgende knapper på fjernkontrollen til å justere det zoomede bildet mens zoom-forholdet vises:
 - Trykk på [E-Zoom] +-knappen flere ganger for å zoome inn på bildet.
 - Bruk pilknappene for å panorere rundt det zoomede bildet.
 - For å zoome ut på bildet trykker du på [E-Zoom] - -knappen.

- Hvis du vil gå tilbake til den opprinnelige bildestørrelsen, trykker du [Default]-knappen.



Når du projiserer bilder fra et Epson-dokumentkamera, kan du forstørre bildet fra én til åtte ganger størrelsen i 57 trinn ved å bruke [E-Zoom] +-knappen på dokumentkameraet.

Når visning av zoom-forhold forsvinner, blir størrelsen og posisjonen til det zoomede bildet lagret. Trykk knappene [E-Zoom] +/- for å justere igjen.

Zoom ut av bilder

- 1 Trykk på [E-Zoom] --knappen på fjernkontrollen.

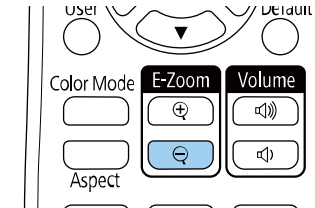

Det projiserte bildet reduseres. Du kan redusere bildet mellom 100 og 50 % i gradvise trinn.

- 2 Bruk følgende knapper på fjernkontrollen til å justere det utzoomede bildet mens zoom-forholdet vises:
 - Trykk [E-Zoom] --knappen flere ganger for å zoome ut på det projiserte bildet.
 - Bruk pilknappene til å flytte rundt på det utzoomede bildet.
 - For å zoome inn på bildet trykker du på [E-Zoom] +-knappen.
 - Hvis du vil gå tilbake til den opprinnelige bildestørrelsen, trykker du [Default]-knappen.



Når du projiserer et bilde fra et Epson-dokumentkamera, kan du også redusere bildet ved å bruke [E-Zoom] --knappen på dokumentkameraet.

Når visning av zoom-forhold forsvinner, blir størrelsen og posisjonen til det zoomede bildet lagret. Trykk knappene [E-Zoom] +/- for å justere igjen.

Du kan lagre et bilde på projektoren og vise det når projektoren slås på. Du kan også vise bildet når projektoren ikke mottar et inngangssignal. Dette bildet kalles brukerlogoskjermen.

Du kan velge et bilde, en grafikk eller en firmalogo som brukerlogo. Dette gjør det enklere å identifisere projektorens eier, noe som kan bidra til å hindre tyveri. Du kan hindre endringer i brukerlogoen ved å sette opp passordbeskyttelse.



- Hvis innstillingen for **Brukerlogobeskytts.** i **Passordbeskyttelse**-menyen er satt til **På**, setter du den til **Av** før du lagrer brukerlogoen.
- Når du kopierer menyinnstillingene fra én projektor til en annen ved hjelp av gruppeoppsettfunksjonen, blir brukerlogoen også kopiert. Ikke registrer informasjon som du ikke vil dele mellom flere projektorer, som en brukerlogo.
- Du kan ikke lagre innhold som er beskyttet av HDCP.

1 Vis bildet som du vil prosjektet som brukerlogo.

2 Trykk [Menu]-knappen, velg **Utvidet**-menyen, og trykk [Enter].



3 Velg **Brukerlogo** > **Start innstilling**, og trykk [Enter].

Du ser en melding som spør om du vil bruke bildet på skjermen som en brukerlogo.



Justeringer som Keystone, E-Zoom, eller Bildeforhold er midlertidig avbrutt når du velger **Brukerlogo**.

4 Velg **Ja**, og trykk på [Enter].

5 Sjekk bildet som vises, og velg **Ja** for å lagre det som brukerlogo. Brukerlogoen blir overskrevet, og en ferdigmelding vises.

6 Trykk [Esc] for å gå ut av meldingsskjermen.

7 Velg **Utvidet**-menyen, og trykk på [Enter].

8 Velg **Display**, og trykk på [Enter].

9 Velg når du vil vise skjermen for Brukerlogo:

- For å vise den når det ikke er et inngangssignal velger du **Displaybakgrunn** og setter denne til **Logo**.
☛ **Utvidet** > **Display** > **Displaybakgrunn**
- For å vise den når du slår projektoren på velger du **Oppstartskjerm** og setter denne til **På**.
☛ **Utvidet** > **Display** > **Oppstartskjerm**
- For å vise det når du trykker på [A/V Mute]-knappen velger du **A/V av** og setter det til **Logo**.
☛ **Utvidet** > **Display** > **A/V av**

Hvis du vil hindre at noen endrer innstillinger for Brukerlogo uten å skrive inn et passord, setter du innstillingen for **Brukerlogobeskytts.** til **På** i **Passordbeskyttelse**-menyen, og velger et passord.

► Relaterte koblinger

- "Slå av bildet og lyden midlertidig" [s.68](#)
- "Sikkerhetstyper for valg av passord" [s.79](#)

Det er forhåndsregistrert fire mønstertyper for projektoren, slik som rette linjer og rutemønstre. Du kan projisere disse mønstrene til hjelp ved presentasjoner ved bruk av **Mønstervisning**-innstillingene.

Du kan lagre bildet som projiseres som et Brukermønster.



Når man har lagret et Brukermønster, kan mønsteret ikke stilles tilbake til standard fra fabrikk.

1 Projiser bildet du vil lagre som Brukermønster og trykk på [Menu]-knappen på kontrollpanelet eller fjernkontrollen.

2 Velg **Innstillinger**-menyen, og trykk på [Enter].

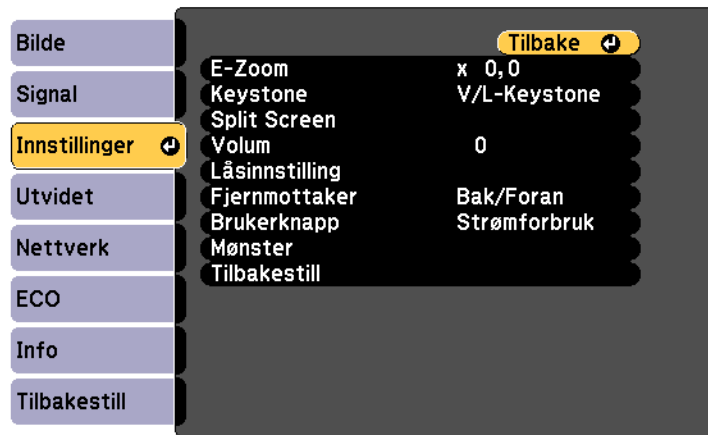

3 Velg **Mønster > Brukermønster**, og trykk [Enter].

Du ser en melding som spør om du vil bruke bildet på skjermen som et Brukermønster.



- Justeringer som Keystone, E-Zoom eller Bildeforhold, blir midlertidig avbrutt når du velger **Brukermønster**.
- Du kan ikke lagre digitale bilder beskyttet av HDCP-teknologi som et Brukermønster.

4 Velg **Ja**, og trykk på [Enter].

5 Trykk [Enter]

Du ser en melding som spør om du vil lagre bildet som Brukermønster.

6 Velg **Ja**, og trykk på [Enter].

Du ser en ferdigmelding.

Når flere projektorer er stilt opp og projiserer bilder, kan du korrigere lysstyrken og fargetonen for hver projektors bilde slik at fargene på bildene fra projektorene er like.

Du kan gi en unik projektor-ID til hver projektor slik at du kan betjene dem individuelt ved hjelp av en fjernkontroll og deretter korrigere lysstyrke og farge for hver projektor.



- I noen tilfeller kan det hende at lysstyrken og fargetonen ikke er helt like, selv etter korrigerings.
- Hvis forskjeller i lysstyrke og fargetone blir mer merkbare over tid, må du justere på nytt.

► Relaterte koblinger

- "Stille inn projektor-ID" [s.75](#)
- "Velge projektoren du vil betjene" [s.75](#)
- "Tilpasse skjermkvalitet for visning med flere projektorer" [s.76](#)

Stille inn projektor-ID

For å kontrollere flere projektorer fra én fjernkontroll gir du hver projektor en unik ID.

- 1** Trykk [Menu]-knappen, velg **Utvidet**-menyen, og trykk [Enter].
- 2** Velg **Projektor-ID**, og trykk på [Enter].

- 3** Bruk piltastene til å velge identifikasjonsnummeret du vil bruke for projektoren. Trykk deretter på [Enter].

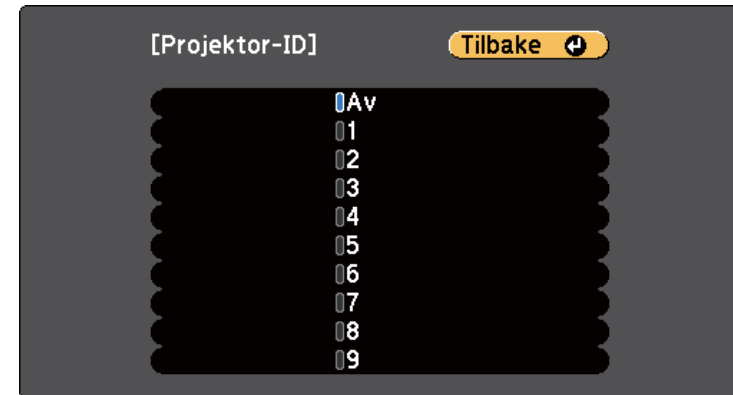

- 4** Trykk [Menu] eller [Esc] for å gå ut av menyene.
- 5** Gjenta disse trinnene for alle de andre projektorene du vil drive fra én fjernkontroll.

Velge projektoren du vil betjene

Når du har satt opp projektorens ID, kan du velge ID-en til projektoren du vil styre ved hjelp av fjernkontrollen.

- 1** Rett fjernkontrollen mot målprojektoren, og trykk på [ID]-knappen.

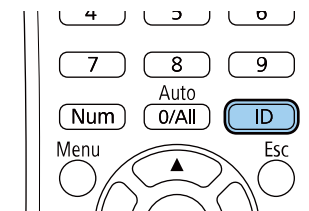

ID-en til den nåværende projektoren vises på projektorskjermen. Den forsvinner etter omtrent 3 sekunder.

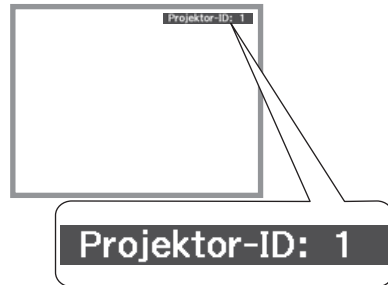

- 2** Samtidig som du holder nede [ID]-knappen, trykker du på en nummerknapp som skal samsvare med ID-en til projektoren du vil betjene.

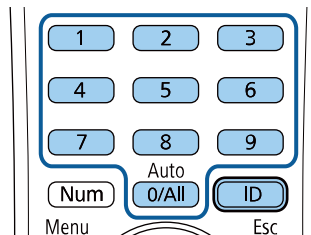

Projektoren du vil betjene, er valgt.



- Når du velger [0/All] på fjernkontrollen, kan du betjene alle projektorer uavhengig av innstilling for **Projektor-ID**.
- Når du setter **Projektor-ID**-innstillingen til **Av**, kan du bruke projektoren med fjernkontrollen uansett hvilken ID du velger med fjernkontrollen.
- Projektor-ID-innstillingen lagres på fjernkontrollen. Selv om batteriene tas ut av fjernkontrollen for bytte og så videre, beholdes den lagrede ID-innstillingen. Men hvis batteriene tas ut av fjernkontrollen over en lengre tid, går ID-en tilbake til standardinnstillingen (0/All).
- Når du bruker flere fjernkontroller samtidig, er det mulig du ikke kan styre projektorer som du vil på grunn av infrarød forstyrrelse.

Tilpasse skjermkvalitet for visning med flere projektorer

Du kan tilpasse skjermkvalitet for flere projektorer som projiserer ved siden av hverandre.

- 1** Slå på alle projektorene som du vil tilpasse skjermkvaliteten for.
- 2** Still inn ID-numre på hver projektor.
- 3** Sørg for at alle projektorene bruker samme innstilling for Fargemodus.
- 4** Velg fjernkontroll-ID for å samsvare med den første projektoren.

- 5** Trykk på [Menu]-knappen, velg **Bilde**-menyen, og trykk på [Enter].



- 6** Velg innstillinger etter behov.
- 7** Velg fjernkontroll-ID for å samsvare med den neste projektoren, og gjenta justeringer i Bilde-menyen etter behov for å sammenkjøre projektorskjermene.

Du kan sikre din projektor for å forhindre tyveri eller utilsiktet bruk ved å sette opp følgende sikkerhetsfunksjoner:

- Passordsikkerhet for å hindre at folk som ikke kjenner passordet bruker projektoren og for å hindre endringer i oppstartskjermen og andre innstillinger.

Dette fungerer som en tyveriforhindrende funksjon, da projektoren ikke kan brukes om den blir stjålet, og du kan begrense hvem som kan bruke projektoren.

- Knappelås for å blokkere bruk av projektoren ved hjelp av knappene på kontrollpanelet.

Dette er nyttig ved tilstelninger eller show der du vil deaktivere alle knappene under projiseringen, eller på skoler når du vil begrense bruken av knappene.

- Sikkerhetskabel for å fysisk feste projektoren på plass.

► Relaterte koblinger

- "Typer passordsikkerhet" [s.78](#)
- "Låse projektorens Knapper" [s.80](#)
- "Installere en sikkerhetskabel" [s.81](#)

Typer passordsikkerhet

Du kan sette opp følgende typer passordsikkerhet ved hjelp av ett felles passord:

- Passord for **Strøm på-beskyttelse** hindrer at noen bruker projektoren uten først å legge inn et passord. Når du plugger inn strømledningen og slår på projektoren første gang, må du oppgi riktig passord. Dette gjelder også **Direkte strøm på** og **Auto. slå på**.
- Passord for **Brukerlogobeskyttls.** hindrer at noen endrer den tilpassede skjermen som vises når projektoren slås på, når signal ikke mottas, eller når du bruker A/V av-funksjonen. Den tilpassede skjermen gjør tyveri mindre sannsynlig da projektorens eier vises.
- Passord for **Nettverksb.skyt.** passord at noen endrer innstillingene i projektorens **Nettverk**-meny.

► Relaterte koblinger

- "Stille in et passord" [s.78](#)
- "Sikkerhetstyper for valg av passord" [s.79](#)
- "Oppgi et passord for å bruke projektoren" [s.80](#)
- "Liste av funksjoner" [s.9](#)

Stille in et passord

Første gang du bruker projektoren, må du angi et passord.



Som standard er ikke noe passord angitt. Du må angi et passord.

1

Hold nede [Freeze]-knappen på fjernkontrollen i ca. 5 sekunder.

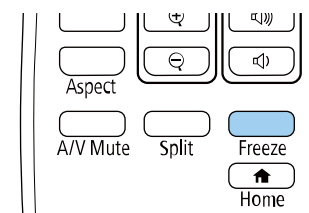

Du ser Passordbeskyttelse-innstillingsmenyen.



- Hvis det ikke er angitt et passord, vises et skjermbilde som ber deg angi et passord før du kan se **Passordbeskyttelse**-innstillingsmenyen.
- Hvis **Passordbeskyttelse** allerede er aktivert, må du angi riktig passord for å åpne **Passordbeskyttelse**-innstillingsmenyen.

- 2** Velg **Passord**, og trykk på [Enter].

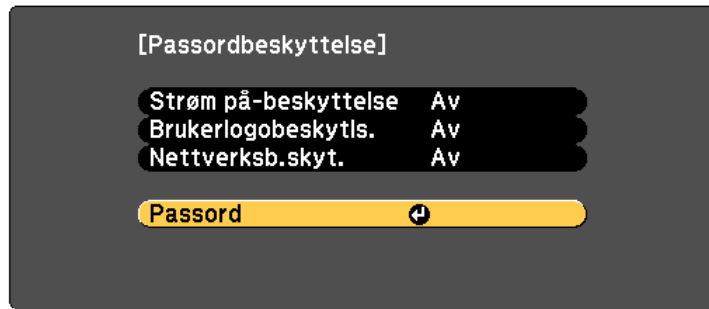

Du ser teksten **Endre passord?**.

- 3** Velg **Ja**, og trykk på [Enter].



Hvis du velger **Nei**, vil Passordbeskyttelse-innstillingsmenyen vises på nytt.

- 4** Hold nede [Num]-knappen på fjernkontrollen, og bruk talltastene til å angi et firesifret passord.

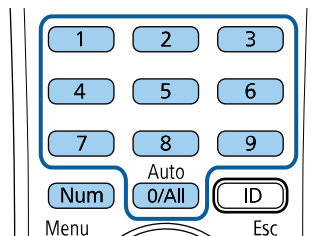

Passord vises som **** når det skrives. En bekreftelsesmelding vises når du har skrevet det fjerde sifferet.

- 5** Angi passordet på nytt.

Du ser meldingen **Det nye passordet er lagret**. Hvis du angir feil passord, vises en melding med beskjed om å angi passordet på nytt.

- 6** Trykk [Esc] for å gå tilbake til menyen.

- 7** Noter passordet, og oppbevar det på et trygt sted.

Sikkerhetstyper for valg av passord

Når du har satt et passord, ser du denne menyen slik at du kan velge passordsikkerhetstypene du vil bruke.

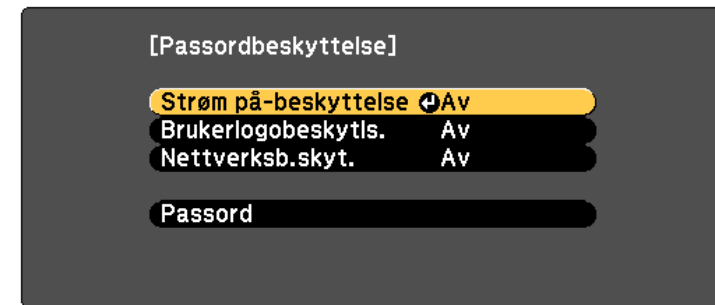

Hvis du ikke ser denne menyen, holder du nede [Freeze]-knappen på fjernkontrollen i 5 sekunder til menyen vises.

- For å hindre uautorisert bruk av projektoren velger du **På** som innstilling for **Strøm på-beskyttelse**.
- For å hindre endringer på Brukerlogo-skjermen eller relaterte skjerminnstillinger velger du **På** som innstilling for **Brukerlogobeskytts**.
- For å hindre endringer i nettverksinnstillingene velger du **På** som innstilling for **Nettverksb.skyt**.

Du kan feste Klistremerke Om Passordbeskyttelse til projektoren som en ekstra tyverisikring.



Pass på å holde fjernkontrollen på et trygt sted. Hvis du mister den, vil du ikke være i stand til å oppgi passordet.

Oppgi et passord for å bruke projektoren

Når passordskjermen vises, oppgir du riktig passord.

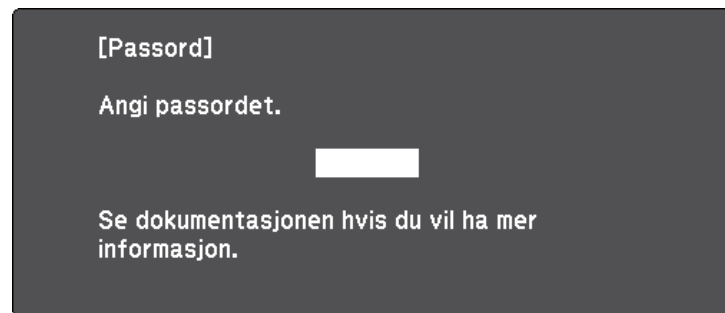

- 1 Hold nede [Num]-knappen på fjernkontrollen mens du skriver inn passordet ved hjelp av talltastene.

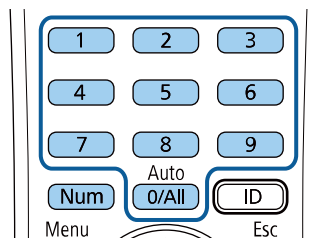

Passordskjermen lukkes.

- 2 Hvis passordet er feil, ser du en melding og en beskjed om å prøve på nytt. Angi riktig passord for å fortsette.

Obs!

- Hvis feil passord angis tre ganger på rad, vises meldingen **Driften av projektoren er låst.** i ca. fem minutter, og deretter går projektoren over i ventemodus. Hvis dette skjer, tar du støpselet ut av strømuttaket, setter det inn på nytt, og slår projektoren på igjen. Projektoren viser skjermbildet for angivelse av passordet igjen, slik at du kan angi korrekt passord.
- Hvis du har glemt passordet, noterer du ned nummeret " **Forespørselskode: xxxxx**" som vises på skjermen, og tar kontakt med Epson for å få hjelp.
- Hvis du fortsetter å gjenta operasjonen ovenfor og legger inn feil passord 30 ganger på rad, vises meldingen **Driften av projektoren er låst. Ta kontakt med Epson slik det er beskrevet i dokumentasjonen.** Projektoren godtar da ikke noen flere passord. Kontakt Epson for å få hjelp.

Låse projektorens Knapper

Du kan låse knappene på kontrollpanelet for å hindre noen fra å bruke projektoren. Projektoren kan fortsatt styres ved hjelp av fjernkontrollen.

1 Trykk på [Menu]-knappen på kontrollpanelet eller fjernkontrollen.

2 Velg **Innstillinger**-menyen, og trykk på [Enter].

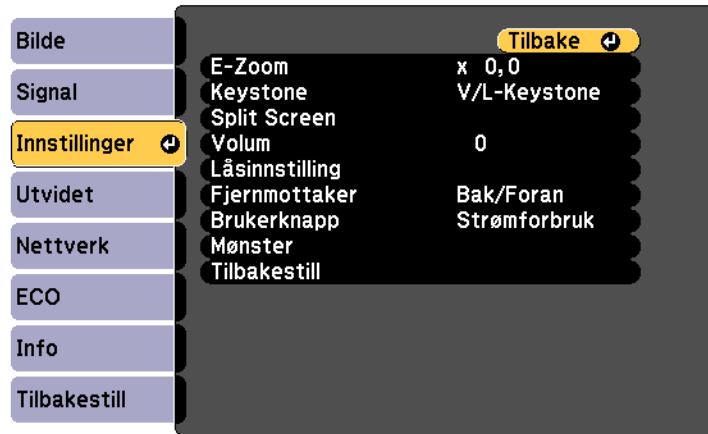

3 Velg **Låsinnstilling > Driftslås**, og trykk [Enter].

4 Velg en av disse låstypene, og trykk [Enter]:

- For å låse alle projektorens knapper velger du **Full låsing**.
- For å låse alle knappene bortsett fra strømknappen velger du **Betjeningslås**.

Du ser en bekreftelsesmelding.

5 Velg **Ja**, og trykk på [Enter].
Innstillingen **Driftslås** trer i kraft.

► Relaterte koblinger

- "Låse opp projektorens knapper" [s.81](#)

Låse opp projektorens knapper

Hvis projektorens knappene har blitt låst, må du gjøre ett av følgende for å låse dem opp.

- Hold inne [Enter]-knappen på kontrollpanelet i ca. 7 sekunder. Det vises en melding og låsen frigjøres.
- Velg **Av** som innstillingen for **Driftslås** på projektorens **Innstillinger**-meny.
► **Innstillinger > Låsinnstilling > Driftslås**

► Relaterte koblinger

- "Innstillinger for projektorfunksjoner- Innstillinger-meny" [s.109](#)

Installere en sikkerhetskabel

Du kan montere sikkerhetskabelen på projektoren for å hindre tyveri.

- Bruk sikkerhetsåpningen på projektoren for å feste et Kensington Microsaver Security-system.



Du finner mer informasjon om Microsaver Security System på Kensingtons nettsted.

<https://www.kensington.com/>

- Bruk sikkerhetskabelfestepunktet på projektoren for å feste en vaierkabel, og fest denne til et feste i rommet eller et tungt møbel.

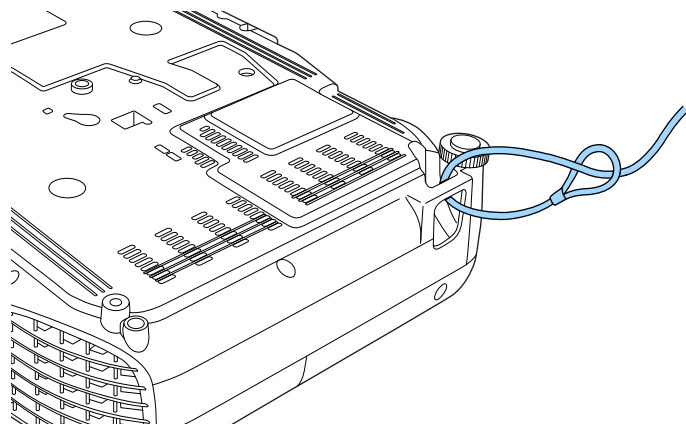

Du kan bruke en vanlig tyveriforebyggende vaierlås. Se i dokumentasjonen som fulgte med kabellåsen, om hvordan du låser den.

Bruke projektoren på et nettverk

Følg instruksjonene i disse delene for å sette opp projektoren for bruk på et nettverk.

► Relaterte koblinger

- "Trådløs nettverksprojisering" [s.84](#)

Du kan sende bilder til projektoren gjennom et trådløst nettverk.

- For å gjøre dette må du installere den trådløse modulen Epson 802.11b/g/n, og deretter sette opp projektoren og datamaskinen for trådløs projisering.
- Noen modeller har innebygde trådløse LAN-moduler. Da trenger du ikke å installere den trådløse modulen Epson 802.11b/g/n.

Du kan koble projektoren til det trådløse nettverket ved å konfigurere tilkoblingen manuelt på **Nettverk**-menyene på projektoren.

Når du har installert den trådløse LAN-modulen og satt opp projektoren, kan du laste ned og installere nødvendig nettverksprogramvare. Bruk følgende programvare og dokumentasjon for å sette opp og kontrollere trådløs projisering.

- Epson iProjection-programvaren (Windows/Mac) gjør at du kan holde interaktive møter ved å projisere dataskjermene til brukere over et nettverk. Se *Driftshåndbok for Epson iProjection (Windows/Mac)* for instruksjoner.
- Epson iProjection-appen (iOS/Android) lar deg projisere fra iOS- eller Android-enheter.

Du kan laste ned Epson iProjection fra App Store eller Google Play. Kunden påtar seg eventuelle kostnader som pådras ved kommunikasjon med App Store eller Google Play.

- Epson iProjection-appen (Chromebook) lar deg projisere fra Chromebook-enheter.

Du kan laste ned Epson iProjection fra Chrome Nettmarked. Kunden påtar seg eventuelle kostnader som pådras ved kommunikasjon med Chrome Nettmarked.



Hvis **Passord Web-kontroll** ikke er angitt, vises et skjermbilde som ber deg angi et passord når du lagrer nettverksinnstillingene. Følg instruksjonene på skjermen for å angi passordet.

► Relaterte koblinger

- "Installere den trådløse LAN-modulen" [s.84](#)
- "Velge innstillinger for trådløst nettverk manuelt" [s.85](#)

- "Velge innstillinger for trådløst nettverk i Windows" [s.87](#)
- "Velge innstillinger for trådløst nettverk på Mac" [s.88](#)
- "Sette opp sikkerhet for trådløst nettverk" [s.88](#)
- "Bruk en QR-kode for å koble til en mobil enhet" [s.89](#)
- "Bruke en USB-nøkkel til å koble til en Windows-datamaskin" [s.90](#)
- "Liste av funksjoner" [s.9](#)

Installere den trådløse LAN-modulen

For å bruke projektoren over et trådløst nettverk kan du installere den trådløse modulen Epson 802.11b/g/n. Ikke installer noen annen form for trådløs LAN-modul.

Obs!

Fjern aldri modulen mens indikatoren er blå eller blinker, eller mens du projiserer trådløst. Dette kan skade modulen eller miste data.

- 1** Bruk en stjerneskrutrekker til å fjerne skruen som fester den trådløse LAN-modulen på plass.

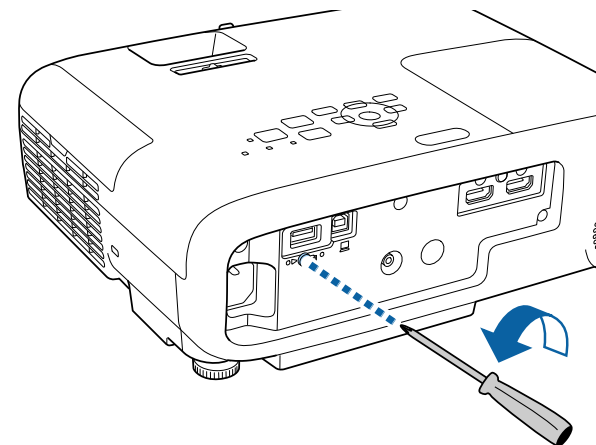

- 2** Koble den trådløse LAN-modulen til USB-A-porten.

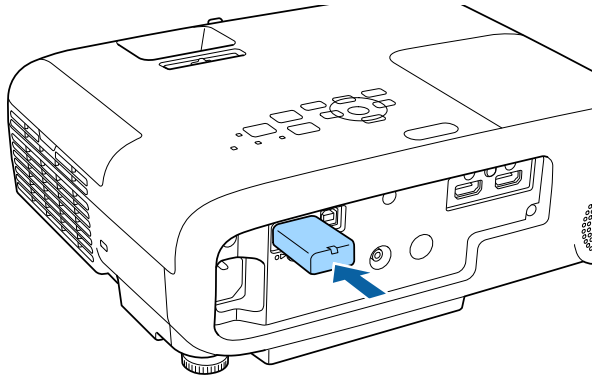

- 3** Sett på dekselet til den trådløse LAN-modulen, og fest det med skruen.

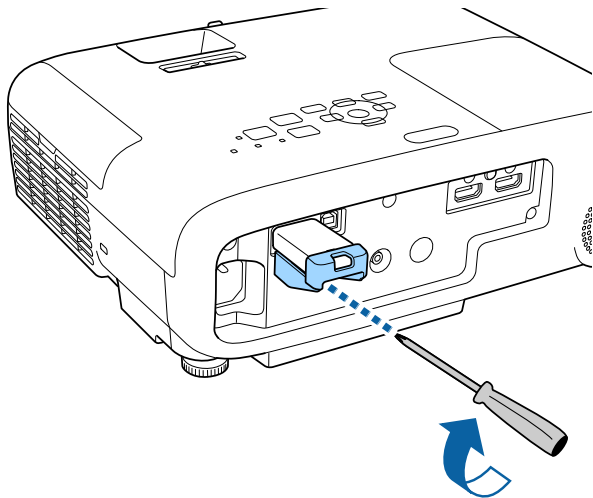

► **Relaterte koblinger**

- "Liste av funksjoner" [s.9](#)

Velge innstillinger for trådløst nettverk manuelt

Før du kan projisere fra det trådløse nettverket, må du konfigurere nettverksinnstillinger for projektoren.



Du kan bruke trådløst LAN selv når projektoren er av. Gjør det ved å følge trinnene nedenfor for å konfigurere det trådløse LAN-et, og sett deretter **A/V-utgang** til **Alltid** i **A/V-innstillinger** fra **Utvidet**-menyen, eller still inn **Ventemodus** til **Kommunikasjon på** fra **ECO**-menyen.

☛ **Utvidet > A/V-innstillinger > A/V-utgang**

☛ **ECO > Ventemodus**

- 1** Trykk [Menu]-knappen, velg **Nettverk**-menyen, og trykk [Enter].

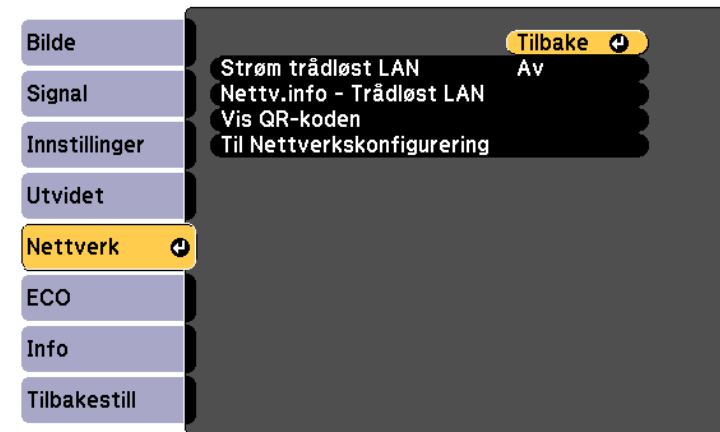

- 2** Velg **På** som innstilling for **Strøm trådløst LAN**.

- 3** Velg **Til Nettverkskonfigurering**, og trykk [Enter].

4 Velg **Grunnlegg.**-menyen, og trykk på [Enter].

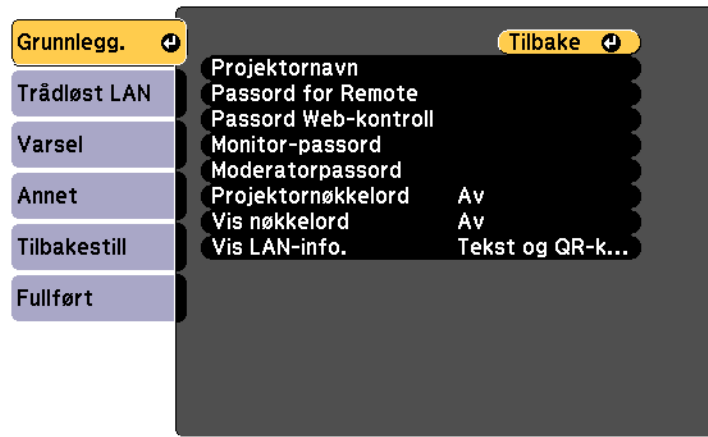

5 Velg grunnleggende alternativer som nødvendig.

- **Prosjektnavn** lar deg skrive inn et navn på opptil 16 alfanumeriske tegn for å identifisere projektoren via nettverket.
- **Passord for Remote** lar deg skrive inn et passord på opptil 32 alfanumeriske tegn for å få tilgang til projektoren via Grunnkontroll. Brukernavnet er EPSONREMOTE. Som standard er ikke noe passord angitt.)
- **Passord Web-kontroll** lar deg skrive inn et passord på opptil 32 alfanumeriske tegn for å få tilgang til projektoren via nettet. Brukernavnet er EPSONWEB. Som standard er ikke noe passord angitt.)
- **Monitor-passord** lar deg skrive inn et passord på opptil 16 alfanumeriske tegn når du bruker Epson Projector Management Ver.5.30 eller tidligere, eller når du overvåker projektoren i kombinasjon med en bryter eller kontroller. (Som standard er ikke noe passord satt.)

- Under **Moderatorpassord** kan du skrive inn en firesifret kode for å få tilgang til projektoren som moderator fra Epson iProjection. (Som standard er ikke noe passord satt.)
- **Prosjektnøkkelord** lar deg slå på et sikkerhetspassord for å hindre tilgang til projektoren av noen som ikke er i samme rom. Det vises et tilfeldig søkeord som du må angi på en datamaskin ved hjelp av Epson iProjection for å få tilgang til projektoren og dele skjermen.
- **Vis nøkkelord** lar deg velge om du vil vise et projektnøkkelord på det projiserte bildet ved tilgang til projektoren med Epson iProjection.
- Under **Vis LAN-info.** kan du stille inn visningsformat for projektorens nettverksinformasjon.



Bruk skjermtastaturet til å skrive inn navn og passord. Trykk på piltastene på fjernkontrollen for å markere tegn, og trykk på [Enter] for å velge dem.

6 Velg **Trådløst LAN**-menyen, og trykk på [Enter].

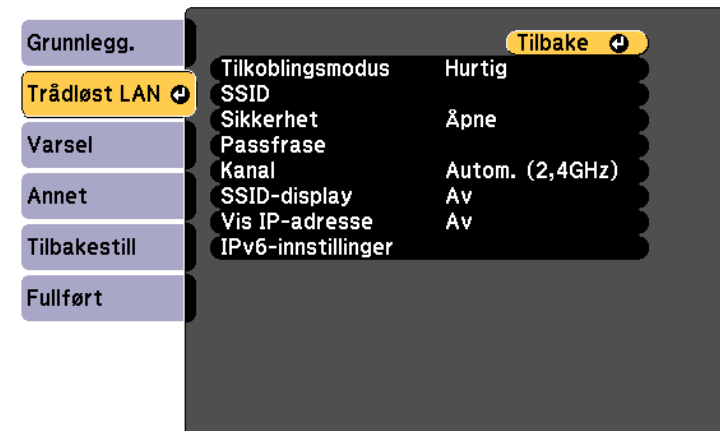

- 7** Velg innstilling for **Tilkoblingsmodus**.
- **Hurtig** lar deg koble direkte til smarttelefoner, nettbrett eller datamaskiner med trådløs kommunikasjon.
 - **Avansert** lar deg koble til smarttelefoner, nettbrett eller datamaskiner via et trådløst nettverkstilgangspunkt.

- 8** Hvis du valgte **Avansert** tilkoblingsmodus, velger du **Søk etter aksesspunkt** for å velge tilgangspunktet du vil koble deg til.



Hvis du må skrive SSID manuelt, velger du **SSID** for å angi dette.

- 9** I **Avansert** tilkoblingsmodus tildeler du IP-innstillingene for nettverket etter behov.
- Hvis nettverket tilordner adresser automatisk, velger du **IP-innstillinger** for å sette **DHCP**-innstillingen til **På**.
 - Hvis du må angi adresser manuelt, setter du **IP-innstillinger** for å sette **DHCP** til **Av**, og angir projektorens **IP-adresse**, **Subnettmaske** og **Gateway-adresse** som nødvendig.
 - Hvis du vil koble projektoren til nettverket med IPv6, velger du **IPv6-innstillinger** for å stille **IPv6**-innstillingen til **På**, så stiller du inn **Auto-konfigurasjon** og **Bruk midlertidig adresse** etter behov.
- 10** Hvis du ikke vil at SSID eller IP-adressen skal vises på LAN-ventemodusskjermen og startskjermen, setter du **SSID-display** eller **Vis IP-adresse** til **Av**.

- 11** Når du er ferdig med innstillingene, velger du **Fullført**, og følger anvisningene på skjermen for å lagre innstillingene og gå ut av menyene.



Hvis **Passord Web-kontroll** ikke er angitt, vises et skjermbilde som ber deg angi et passord før du kan lagre innstillingene. Følg instruksjonene på skjermen for å angi passordet.

- 12** Trykk på [LAN]-knappen på fjernkontrollen. Trådløse nettverksinnstillinger er stilt inn når du ser riktig IP-adresse på LAN-ventemodusskjermen.



Når du er ferdig med å utføre innstillinger for trådløst nettverk for projektoren, må du velge det trådløse nettverket på datamaskinen. Deretter kan du starte nettverksprogramvaren for å sende bilder til projektoren via et trådløst nettverk.

Velge innstillinger for trådløst nettverk i Windows

Før du kobler til projektoren, må du velge riktig trådløst nettverk på datamaskinen.

- 1 For å få tilgang til det trådløse verktøyet klikker du på nettverksikonet på oppgavelinjen i Windows.
- 2 Når du kobler til med Avansert-tilkoblingsmodus, velger du nettverksnavnet (SSID) for nettverket projektoren kobles til.
- 3 Klikk på **Koble til**.

Velge innstillinger for trådløst nettverk på Mac

Før du kobler til projektoren, må du velge riktig trådløst nettverk på Mac-en.

- 1 Klikk på Wi-Fi-ikonet på menylinjen øverst på skjermen.
- 2 Når du kobler til med Avansert tilkoblingsmodus, passer du på at Wi-Fi er slått på og velger nettverksnavnet (SSID) for nettverket projektoren kobles til.

Sette opp sikkerhet for trådløst nettverk

Du kan sette opp sikkerhet for å bruke projektoren på et trådløst nettverk. Sett opp ett av følgende sikkerhetsalternativer slik at de stemmer overens med innstillingene på nettverket:

- WPA2-PSK-sikkerhet *
- WPA3-PSK-sikkerhet **
- WPA2/WPA3-PSK-sikkerhet **

* Bare tilgjengelig for Hurtig tilkoblingsmodus.

** Bare tilgjengelig for Avansert tilkoblingsmodus.



Kontakt nettverksadministratoren for hjelp til å legge inn riktig informasjon.

- 1 Trykk [Menu]-knappen, velg **Nettverk**-menyen, og trykk [Enter].
- 2 Velg **Til Nettverkskonfigurering**, og trykk [Enter].
- 3 Velg **Trådløst LAN**-menyen, og trykk på [Enter].

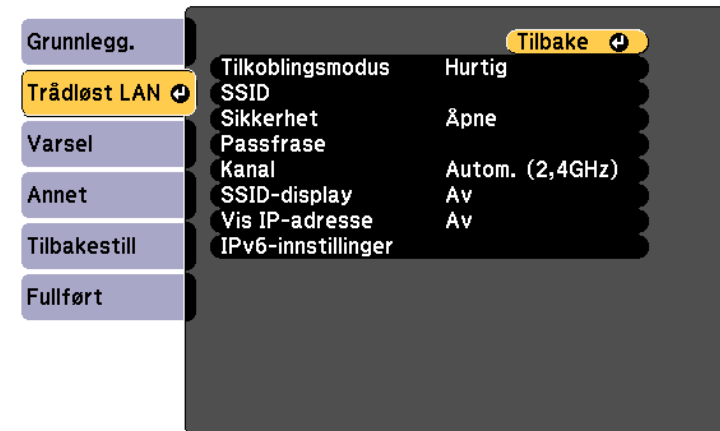

4 Velg **Sikkerhet**-innstilling, og trykk på [Enter].

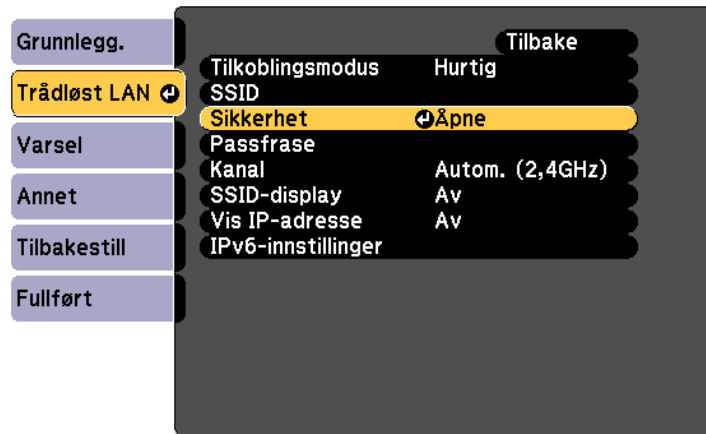

5 Velg sikkerhetsinnstillingene slik at de samsvarer med nettverksinnstillingene.

6 Velg **Passfrase**, trykk [Enter], og angi en passfrase på 8 til 63 tegn. Hvis du må angi mer enn 32 tegn, kan du bruke nettleseren.

7 Når du er ferdig med innstillingene, velger du **Fullført**, og følger anvisningene på skjermen for å lagre innstillingene og gå ut av menyene.

► Relaterte koblinger

- "Nettverk-meny - Trådløst LAN-meny" [s.116](#)

Bruk en QR-kode for å koble til en mobil enhet

Når du har stilt inn de trådløse nettverksinnstillingene for projektoren, kan du vise en QR-kode på skjermen og bruke den til å koble til en mobil enhet ved hjelp av Epson iProjection-appen (iOS/Android).



- Kontroller at du har installert den nyeste versjonen av Epson iProjection på enheten.
- Du kan laste ned Epson iProjection gratis fra App Store eller Google Play. Kunden påtar seg eventuelle kostnader som pådras ved kommunikasjon med App Store eller Google Play.
- Når du bruker Epson iProjection i Hurtig tilkoblingsmodus, anbefales det at du stiller inn sikkerhet.

1 Trykk på [LAN]-knappen på fjernkontrollen. QR-koden vises på den projiserte overflaten.



- Hvis du ikke ser QR-koden, setter du **Vis LAN-info.**-innstillingen til **Tekst og QR-kode** i **Nettverk**-menyen på projektoren.
Nettverk > Til Nettverkskonfigurering > Grunnlegg. > Vis LAN-info.
- Hvis du vil skjule QR-koden, trykker du [Esc].
- Hvis QR-koden er skjult, trykker du [Enter]-knappen for å vise koden.

2 Start Epson iProjection på den mobile enheten.

3 Les den projiserte QR-koden med Epson iProjection for å koble til projektoren.



For å kunne lese QR-koden må du se rett på skjermen og være nær nok til at den projiserte koden passer inn i den mobile enhetens QR-kodeleser. Hvis du er for langt vekk fra skjermen, kan koden ikke leses.

Når en forbindelse er etablert, velger du **Contents**-menyen fra  og velger filen du vil projisere.

Bruke en USB-nøkkel til å koble til en Windows-datamaskin

Du kan sette opp en USB-minnepinne som en USB-nøkkel for å raskt koble projektoren til en Windows-maskin som støtter trådløst LAN. Når du har opprettet en USB-nøkkel, kan du raskt projisere bilder fra nettverksprojektoren.

- 1** Sett opp USB-nøkkelen med Epson iProjection-programvaren (Windows).



Se *Driftshåndbok for Epson iProjection (Windows/Mac)* for instruksjoner.

- 2** Sørg for at den trådløse LAN-modulen er installert eller innebygd i projektoren.

- 3** Slå på projektoren.

- 4** Trykk på [LAN]-knappen på fjernkontrollen. LAN-ventemodus skjermen vises. Kontroller at SSID og IP-adresse vises.

- 5** Gjør ett av følgende for å koble til USB-nøkkelen:
 - Koble USB-nøkkelen til datamaskinens USB-A-port. (Modeller med en innebygd trådløs LAN-modul.)
 - Fjern den trådløse LAN-modulen fra projektoren, og sett USB-nøkkelen inn i porten dens. (Modeller som har den valgfrie trådløse LAN-modulen installert.)Du ser en melding om at oppdatering av nettverksinformasjon er fullført.

- 6** Ta ut USB-nøkkelen.
Hvis projektoren trenger den trådløse LAN-modulen, setter du den inn i projektoren. (Modeller som har den valgfrie trådløse LAN-modulen installert.)

- 7** Koble USB-nøkkelen til en USB-port på datamaskinen.

- 8** Følg anvisningene på skjermen for å installere det nødvendige programmet.



- Hvis en melding om Windows-brannmuren vises, klikker du **Ja** for å deaktivere brannmuren.
- Du trenger administratorrettigheter for å installere programvaren.
- Hvis det ikke blir installert automatisk, dobbeltklikker du **MPPLaunch.exe** på USB-nøkkelen.

Etter noen få minutter vises bildet fra datamaskin på projektoren.

- 9** Når du er ferdig med å projisere trådløst, velger du alternativet **Trygg fjerning av maskinvare** fra Windows-oppgavelinjen, og tar USB-nøkkelen ut fra datamaskinen.



Det er mulig du må starte datamaskinen på nytt for å aktivere den trådløse LAN-tilkoblingen.

Overvåke og styre projektoren

Følg instruksjonene i disse delene til å overvåke og kontrollere projektoren over et nettverk.

► Relaterte koblinger

- "Epson Projector Management Connected / Epson Projector Management" [s.92](#)
- "Kontrollere en nettverksprojektor med en nettleser" [s.93](#)
- "Sette opp e-postvarsler for projektoren" [s.97](#)
- "Sette opp overvåking ved hjelp av SNMP" [s.99](#)
- "Bruke ESC/VP21-kommandoer" [s.100](#)
- "Web API" [s.102](#)

Epson Projector Management Connected og Epson Projector Management er programvare som lar deg overvåke og kontrollere statusen til projektorer som er koblet til nettverket ditt.

Epson Projector Management Connected administrerer projektorinformasjon på en skyserver, slik at den kan fjernovervåkes og kontrolleres fra en hvilken som helst enhet.

Epson Projector Management er programvare kun for Windows som lar deg overvåke og kontrollere projektorer på samme nettverk fra en datamaskin.

Velg riktig alternativ basert på ditt bruksmiljø og behov. Hvis du bruker Epson Projector Management Connected, må du installere Epson Projector Connected Agent. Du finner mer informasjon på følgende nettside.

<https://www.projection-service.epson.com/epm-connected/>



Godkjenningemetoden ved registrering av projektorer varierer avhengig av versjonen av programvaren Epson Projector Management du bruker.

- Ver.5.30 eller tidligere: Monitor-passord
- Ver.5.40 eller nyere: Passord Web-kontroll

For best resultat anbefaler vi at du bruker den nyeste versjonen av Epson Projector Management.

☛ **Nettverk > Til Nettverkskonfigurering > Annet**

Når du har koblet projektoren til nettverket, kan du velge projektorinnstillinger og kontrollere projiseringen ved hjelp av en kompatibel nettleser. Dette gir deg ekstern tilgang til projektoren.



- Kontroller at datamaskinen og projektoren er tilkoblet nettverket. Når du projiserer bilder med et trådløst nettverk, kobler du til i **Avansert** tilkoblingsmodus.
- Du kan bruke følgende nettlelere.
 - Microsoft Edge (Windows)
 - Safari (Mac, iOS)
 - Chrome (Android)
- Når du bruker nettleseren, må du ikke koble til med en proxy-server. Du kan ikke velge alle innstillingene i projektorens meny eller kontrollere alle projektorfunksjoner ved hjelp av en nettleser.
- Hvis du setter **Ventemodus** til **Kommunikasjon på**, kan du bruke en nettleser til å angi innstillinger og styre projisering selv om den er i ventemodus (strømmen er av).
 - ☛ **ECO > Ventemodus**

- 1** Sørg for at projektoren er slått på.
- 2** Kontroller at datamaskinen eller enheten er koblet til samme nettverk som projektoren.
- 3** Start nettleseren på datamaskinen eller enheten.
- 4** Gå til Epson Web Control-skjermen ved å skrive inn projektorens IP-adresse i adressefeltet på nettleseren. Når du legger inn en IPv6-adresse setter du [og] rundt adressen.
Du ser skjermen for Epson Web Control.

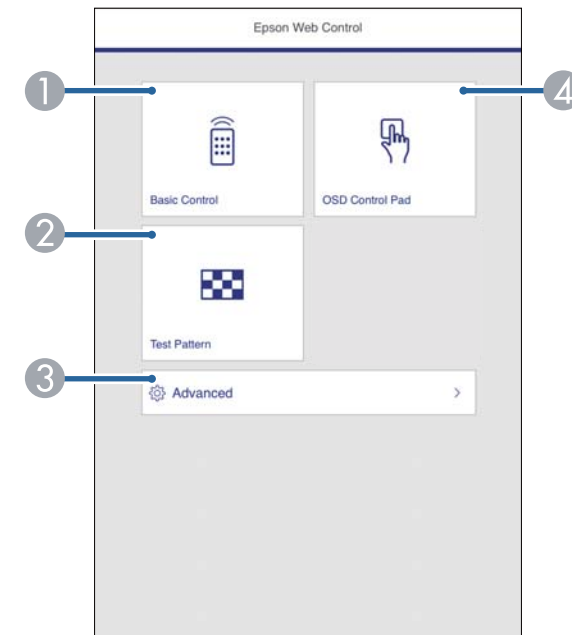

- 1** Styrer projektoren eksternt.
- 2** Viser et prøvemønster.
- 3** Stiller inn detaljerte projektorinnstillinger.
- 4** Styrer projektorens menyinnstillinger med finger eller mus.

- 5** Velg alternativet som tilsvarer projektorfunksjonen du vil styre.



Du må kanskje logge på for å få tilgang til noen av alternativene på **Epson Web Control**-skjermen. Angi følgende passord først.

- For å få tilgang til **Grunnkontroll**-alternativet må du logge på med **EPSONREMOTE** som brukernavn og ditt **Passord for Remote**. (Som standard er ikke noe passord satt.)
Sett **Grunnkontroll** til **På** i projektorens **Nettverk**-meny, og angi deretter passordet.

☛ **Nettverk** > **Til Nettverkskonfigurering** > **Annet** > **Grunnkontroll**

- For å få tilgang til andre alternativer og lagre innstillinger må du logge på med **EPSONWEB** som brukernavn og ditt **Passord Web-kontroll**. (Som standard er ikke noe passord satt.)
Angi passordet i **Nettverk**-menyen i projektoren.

☛ **Nettverk** > **Til Nettverkskonfigurering** > **Grunnleggende** > **Passord Web-kontroll**

► Relaterte koblinger

- "Alternativer for Web-kontroll" [s.94](#)
- "Innstillinger for projektoroppsett - ECO-meny" [s.122](#)
- "Nettverk-meny - Grunnleggende-meny" [s.115](#)
- "Liste av funksjoner" [s.9](#)

Alternativer for Web-kontroll

Grunnkontroll

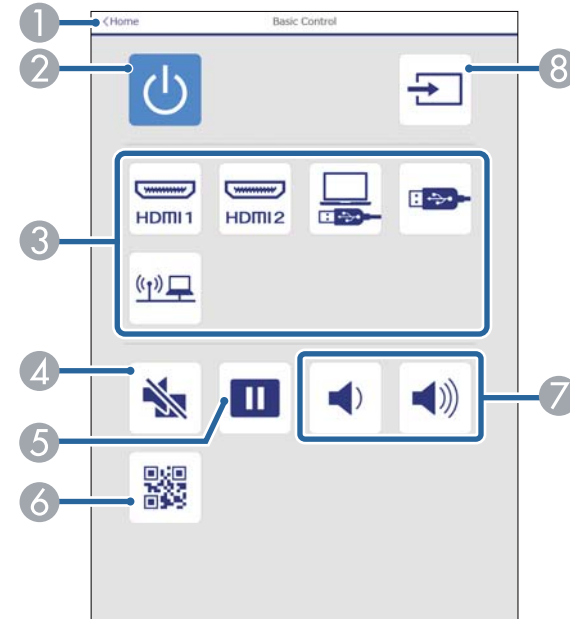

- 1 Går tilbake til skjermen for Epson Web Control.
- 2 Slår projektoren på eller av.
- 3 Velger inngangskilde.
- 4 Slår videoen og lyden på eller av midlertidig.
- 5 Tar pause eller fortsetter visning av bilder.
- 6 Viser QR-koden.
- 7 Justerer høyttalervolumet.
- 8 Søker etter kilder.

OSD-kontrollpanel

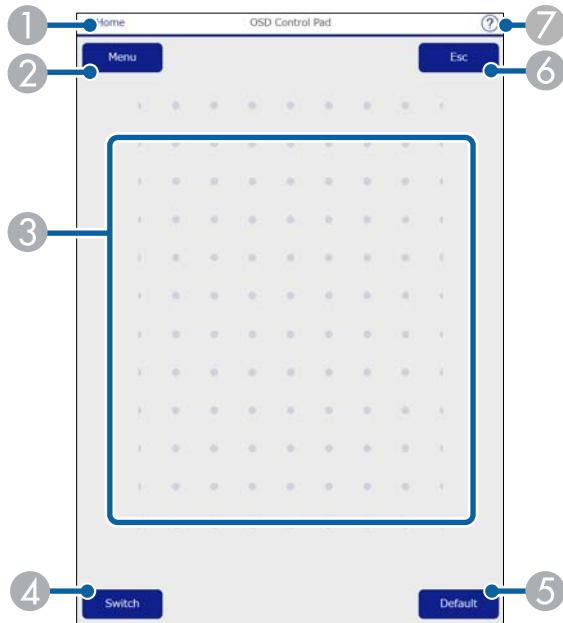

- 1 Går tilbake til skjermen for Epson Web Control.
- 2 Viser projektorens innstillingsmenyer.
- 3 Bruk fingeren eller musen til å navigere i menyene.
- 4 Bytter betjeningsmetode til knappebetjening.
- 5 Tilbakestiller den valgte innstillingen til standardverdien.
- 6 Går tilbake til forrige meny.
- 7 Viser hjelpemner.

Prøvemønstre



- 1 Går tilbake til skjermen for Epson Web Control.
- 2 Viser tilgjengelige prøvemønstre; velg for å projisere et prøvemønster.
- 3 Slår av prøvemønstervisning.

Avansert

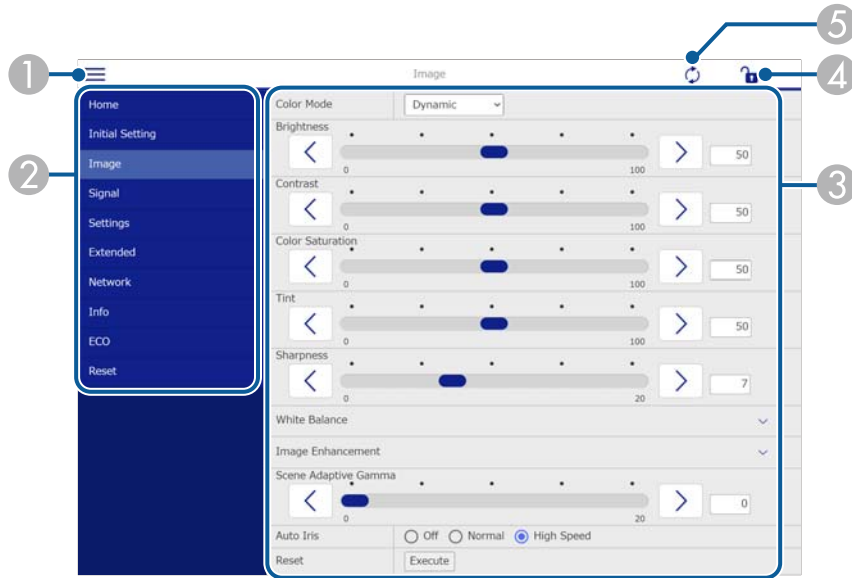

► Relaterte koblinger

- "Liste av funksjoner" [s.9](#)

- 1 Åpner menyene.
- 2 Viser menynavnet du har valgt.
- 3 Spesifiserer projektorinnstillinger.
- 4 Lås / lås opp projektorinnstillingene.
- 5 Oppdaterer projektorinnstillinger.



Du kan ikke endre følgende innstillinger ved hjelp av Epson Web Control.

- Brukerknapp
- Brukerlogo
- HDMI EQ-innstilling
- Språk
- Nullstill lampetid

Du kan sette projektoren til å sende deg e-post varslinger via nettverket hvis det er et problem med projektoren.

Hvis du setter innstillingen for **Ventemodus** til **Kommunikasjon på**, kan du motta e-postvarsler selv om projektoren er i ventemodus (når strømmen er av).

☛ ECO > Ventemodus

- 1 Trykk [Menu]-knappen, velg **Nettverk**-menyen, og trykk [Enter].
- 2 Velg **Til Nettverkskonfigurering**, og trykk [Enter].
- 3 Velg **Varsel**-menyen, og trykk [Enter].

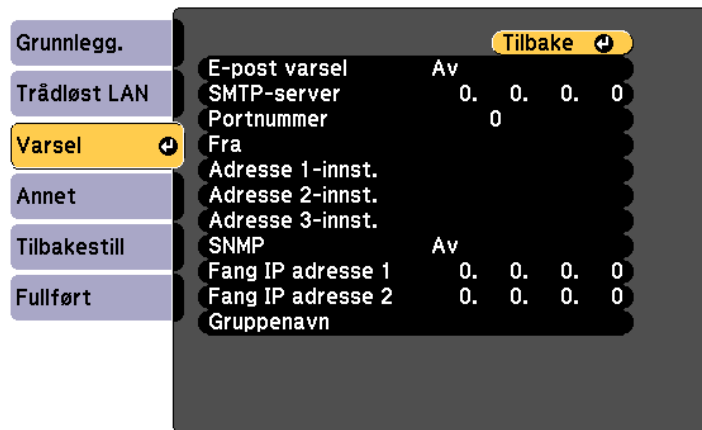

- 4 Sett innstillingen for **E-post varsel** til **På**.
- 5 Skriv inn IP-adressen for alternativet **SMTP-server**.



Ikke bruk «127.x.x.x» (der x er et tall fra 0 til 255) for **SMTP-server**.

- 6 Velg et nummer for SMTP-serverens **Portnummer**, fra 1 til 65535 (standard er 25).
- 7 Angi e-post adressen som oppgis som avsender i **Fra**.
- 8 Velg et Adresse-felt, skriv inn e-postadressen, og velg varslene du vil motta. Gjenta for opptil tre adresser.



E-postadresse kan ha opp til 64 alfanumeriske tegn. Hvis du må angi mer enn 32 tegn, kan du bruke nettleseren.

- 9 Når du er ferdig med innstillingene, velger du **Fullført**, og følger anvisningene på skjermen for å lagre innstillingene og gå ut av menyene.



Hvis et kritisk problem fører til at en projektor slår seg av, kan du ikke motta e-postvarsel.

► Relaterte koblinger

- "E-postvarselmeldinger for nettverksprojektor" [s.97](#)
- "Innstillinger for projektoroppsett - ECO-meny" [s.122](#)
- "Liste av funksjoner" [s.9](#)

E-postvarselmeldinger for nettverksprojektor

Når det oppstår et problem med en projektor på nettverket, og du har valgt å motta e-postvarsler, mottar du en e-post med følgende informasjon:

- E-postadressen satt i **Fra** som e-postavsender
- **Epson Projektor** i emnefeltet
- Navnet på projektoren som har et problem
- IP-adressen til den berørte projektoren

- Detaljert informasjon om problemet

Nettverksadministratorer kan installere programvare for SNMP (Simple Network Management Protocol) på datamaskiner i nettverket slik at de kan overvåke projektorer. Hvis nettverket bruker denne programvaren, kan du sette opp projektoren for SNMP-overvåking.

- 1 Trykk [Menu]-knappen, velg **Nettverk**-menyen, og trykk [Enter].
- 2 Velg **Til Nettverkskonfigurering**, og trykk [Enter].
- 3 Velg **Varsel**-menyen, og trykk [Enter].

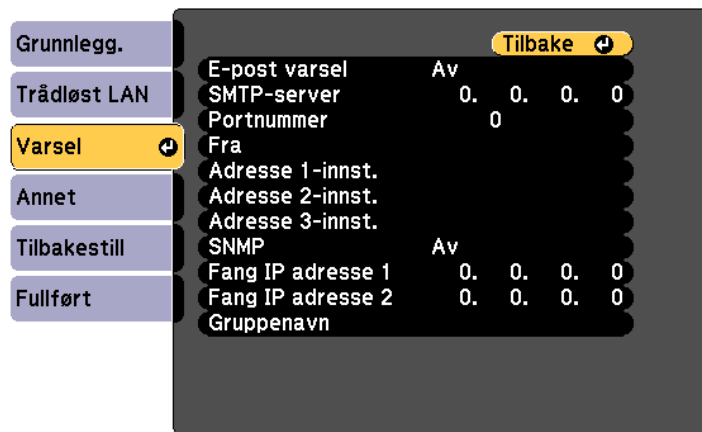

- 4 Sett innstillingen for **SNMP** til **På**.
- 5 Angi **SNMP-Gruppenavn** med opp til 32 alfanumeriske tegn.

- 6 Angi opptil to IP-adresser som skal motta SNMP-varsler. Skriv 0 til 255 i hvert adressefelt.



Ikke bruk disse adressene: 224.0.0.0 til 255.255.255.255 (der x er et tall fra 0 til 255). Denne projektoren støtter SNMP-agent versjon 1 (SNMPv1).

- 7 Når du er ferdig med innstillingene, velger du **Fullført**, og følger anvisningene på skjermen for å lagre innstillingene og gå ut av menyene.

► Relaterte koblinger

- "Liste av funksjoner" [s.9](#)

Du kan styre projektoren fra en ekstern enhet ved hjelp av ESC/VP21.

► **Relaterte koblinger**

- "Liste over ESC/VP21-kommandoer" [s.100](#)
- "Ledningsoppsett" [s.100](#)
- "Liste av funksjoner" [s.9](#)

Liste over ESC/VP21-kommandoer

Når strøm ON (PÅ)-kommandoen overføres til projektoren, slås strømmen på og projektoren går inn i oppvarmingsmodus. Når projektorens strøm er slått på, sendes et kolon ":" (3Ah) tilbake.

Når en kommando blir gitt, utfører projektoren kommandoen og sender tilbake et ":", og godtar så neste kommando.

Hvis kommandoen som utføres blir avbrutt på unormal måte, sendes en feilmelding og et ":" tilbake.

Følgende kommandoer er tilgjengelige.

Element		Kommando
Strøm på/av	På	PWR ON
	Av	PWR OFF
Signalvalg	Datamaskin 1	SOURCE 10
	Datamaskin 2	SOURCE 20
	HDMI1	SOURCE 30
	HDMI2	SOURCE A0
	Video	SOURCE 41
	USB Display	SOURCE 51
	USB	SOURCE 52
	LAN	SOURCE 53
A/V av På/Av	På	MUTE ON

Element		Kommando
	Av	MUTE OFF

Legg til et returtegn (CR)-kode (0Dh) på slutten av hver kommando, og overfør. Kontakt Epson for flere detaljer.

Ledningsoppsett

Seriekobling

- Kontakt: D-Sub med 9 pinner (hann)
- Navn på projektorens inngangsport: RS-232C
- Kabeltype: Crossover (null-modemkabel)

I illustrasjonen nedenfor er siden med projektoren til venstre, og siden med datamaskinen til høyre:

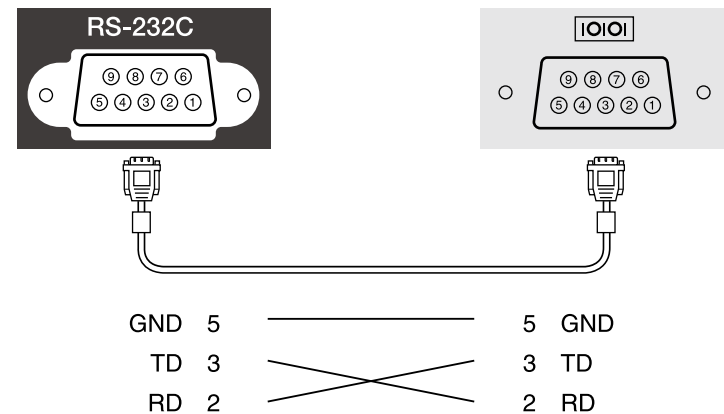

Signalnavn	Funksjon
GND	Jording for signalkabel
TD	Overfør data

Signalnavn	Funksjon
RD	Motta data

Kommunikasjonsprotokoll

- Innstilling for standard overføringshastighet: 9600 bps
- Datalengde: 8 biter
- Paritet: Ingen
- Stoppbit: 1 bit
- Flytkontroll: Ingen

Se *Web API Specifications for Projectors* for mer informasjon.



- Du kan autentisere web-API-kommunikasjon ved hjelp av API-autentisering (Digest-autentisering).
- Brukernavnet for API-godkjenning er **EPSONWEB**; passordet er passordet som er satt som **Passord Web-kontroll**.
 - ☛ **Nettverk > Til Nettverkskonfigurering > Grunnleggende > Passord Web-kontroll**

► Relaterte koblinger

- "Aktivere web-API" [s.102](#)
- "Liste av funksjoner" [s.9](#)

Aktivere web-API

Du kan aktivere web-API ved hjelp av projektorens meny.

- 1** Trykk [Menu]-knappen, velg **Nettverk**-menyen, og trykk [Enter].
- 2** Velg **Til Nettverkskonfigurering**, og trykk [Enter].
- 3** Velg **Annet** og trykk på [Enter].
- 4** Velg **Web API-innst.**
- 5** Sett **Web API** til **På**.
- 6** Når du er ferdig med innstillingene, velger du **Fullført**, og følger anvisningene på skjermen for å lagre innstillingene og gå ut av menyene.

Justere menyinnstillingene

Følg instruksjonene i disse delene for å få tilgang til projektorens menysystem og endre innstillinger for projektoren.

► Relaterte koblinger

- "Bruke projektorens menyer" [s.104](#)
- "Bruke skjermtastaturet" [s.105](#)
- "Bildekvalitetsinnstillinger - Bilde-meny" [s.106](#)
- "Inngangssignalinnstillinger - Signal-meny" [s.108](#)
- "Innstillinger for projektorfunksjoner- Innstillinger-meny" [s.109](#)
- "Innstillinger for projektoroppsett - Utvidet-meny" [s.111](#)
- "Nettverksinnstillinger for projektor - Nettverk-meny" [s.114](#)
- "Innstillinger for projektoroppsett - ECO-meny" [s.122](#)
- "Visning av projektorinformasjon - Info-meny" [s.124](#)
- "Alternativer for projektortilbakestilling - Tilbakestill-meny" [s.126](#)
- "Kopiere menyinnstillinger mellom projektorer (gruppeoppsett)" [s.127](#)

Du kan bruke projektorens menyer til å justere innstillingene som kontrollerer hvordan projektoren fungerer. Projektoren viser menyene på skjermen.

- 1 Trykk på [Menu]-knappen på kontrollpanelet eller fjernkontrollen. Du ser menyskjermen som viser innstillingene i for **Bilde**-menyen.



- 2 Trykk på pil opp eller pil ned for å gå gjennom menyene som vises til venstre. Innstillingene for hver meny vises på høyre side.



De tilgjengelige innstillingene avhenger av den gjeldende inngangskilden.

- 3 For å endre innstillinger i menyen som vises trykker du på [Enter].
- 4 Trykk pil opp eller pil ned for å gå gjennom innstillingene.
- 5 Endre innstillingene ved hjelp av knappene på listen nederst på menyskjermene.

- 6 For å sette alle menyinnstillingene tilbake til standardverdiene velger du **Tilbakestill**.

- 7 Når du er ferdig med å endre innstillingene på en meny, trykker du på [Esc].

- 8 Trykk [Menu] eller [Esc] for å gå ut av menyene.

Du kan bruke skjermtastaturet til å skrive inn sifre og tegn.

- 1 Bruk piltastene på kontrollpanelet eller fjernkontrollen for å velge nummeret eller bokstaven du vil åpne, og trykk på [Enter]-knappen.

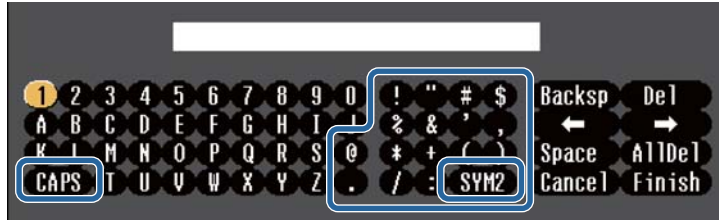

Når du velger CAPS-tasten, bytter tegnene mellom store og små bokstaver. Når du velger SYM1/2-tasten, kan du skrive inn symbolene vist i rammen.

- 2 Når du har skrevet ferdig tekst, velger du Finish på tastaturet for å bekrefte inntastingen. Velg Cancel for å avbryte inntasting av tekst.



Du kan velge projektorinnstillinger og kontrollere projeksjon over et nettverk ved å bruke en nettleser på datamaskinen. Noen symboler kan ikke legges inn ved hjelp av skjermtastaturet. Bruk nettleseren til å skrive inn teksten.

► Relaterte koblinger

- "Tekst som kan skrives med skjermtastaturet" [s.105](#)
- "Kontrollere en nettverksprojektor med en nettleser" [s.93](#)

Tekst som kan skrives med skjermtastaturet

Du kan angi følgende tekst når du bruker skjermtastaturet.

Teksttype	Detaljer
Sifre	0123456789
Bokstaver	ABCDEFGHIJKLMNOPQRSTUVWXYZ abcdefghijklmnopqrstuvwxyz
Symboler	!"#\$%&'()*+,-./:;<=>?@[\] ^ _`{ }~

Innstillinger på **Bilde**-menyen lar deg justere bildekvaliteten for inngangskilden du bruker for øyeblikket. De tilgjengelige innstillingene er avhengig av den valgte inngangskilden.



For å endre innstillinger for en inngangskilde må du kontrollere at kilden er tilkoblet. Velg kilden.

Innstilling	Alternativer	Beskrivelse
Fargemodus	Se listen over tilgjengelige fargemoduser	Justerer hvor livlig bildefargene er for ulike bildetyper og -miljøer.
Lysstyrke	Ulike grader er tilgjengelige	Gjør det generelle bildet mørkere eller lysere.
Kontrast	Ulike grader er tilgjengelige	Justerer forskjellen mellom lyse og mørke områder på bildet.
Fargemetning	Ulike grader er tilgjengelige	Justerer intensiteten til fargene på bildet.
Nyanse	Ulike grader er tilgjengelige	Justerer balansen mellom grønn- og magentatoner på bildet.

Innstilling	Alternativer	Beskrivelse
Skarphet	Ulike grader er tilgjengelige	Justerer skarpheten eller mykheten til bildedetaljer.
Hvitbalanse		Justerer den generelle nyanse i bildet.
	Fargetemp.	Fargetemp.: Setter fargetemperaturen i henhold til fargemodus du har valgt. Høyere verdier gjør nyanse i bildet blåere, og lavere verdier gjør dem rødere.
	Egendefinert	Egendefinert: justerer de individuelle komponentene R (rød), G (grønn) og B (blå) for forskyvning eller forsterkning.
Bildeforbedring		Justerer den oppfattede oppløsningen til bildet:
	Støyreduksjon	Støyreduksjon: Reduserer flimring i analoge bilder.
	Deinterlacing (For linjesprangsignalingang [480i/576i/1080i])	Deinterlacing: Angir om linjesprangsignaler skal konverteres til progressive signaler for visse videobildetyper. <ul style="list-style-type: none"> • Av: for raske videobilder. • Video: for de fleste videobilder. • Film/Autom.: for filmer, datagrafikk, og animasjon.
Scenetilpasset gamma	Ulike nivåer er tilgjengelige	Justerer fargeleggingen etter scenen for å gi et mer levende bilde. Velg et stort tall for å forbedre kontrasten.
Automatisk iris	Av Normal Høy hastighet	Justerer projisert luminans avhengig av bildets lysstyrke.
Tilbakestill	—	Tilbakestill alle justeringsverdier på Bilde -menyen for valgt fargemodus til standardinnstillinger.



Lysstyrke-innstillingen påvirker ikke lysstyrken til lampen. For å endre lysstyrken til lampen bruker du **Strømforbruk**-innstillingen i projektorens ECO-meny.

► Relaterte koblinger

- "Tilgjengelige fargemoduser" [s.56](#)
- "Liste av funksjoner" [s.9](#)

Normalt registrerer og optimaliserer projektoren automatisk innstillinger for inngangssignal. Hvis du må tilpasse innstillingene, kan du bruke **Signal**-menyen. De tilgjengelige innstillingene er avhengig av den valgte inngangskilden.

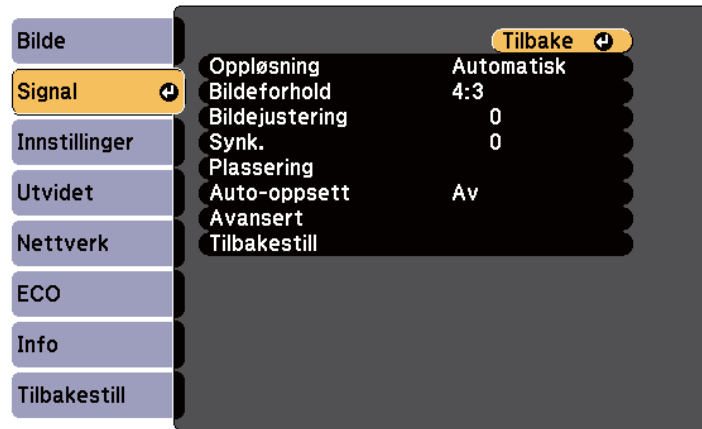

Du kan gjenopprette standardinnstillingene for **Bildejustering**, **Synk.** og **Plassering** ved å trykke på [Auto]-knappen på fjernkontrollen.

For å endre innstillinger for en inngangskilde må du kontrollere at kilden er tilkoblet. Velg kilden.

Innstilling	Alternativer	Beskrivelse
Opplysning	Automatisk Vidvinkel Normal	Angir inngangssignaloppløsningen hvis den ikke oppdages automatisk ved hjelp av Automatisk -alternativet.
Bildeforhold	Se listen over tilgjengelige bredde/høyde-forhold.	Stiller inn bredde/høyde-forhold (sideforhold) for den valgte inngangskilden.

Innstilling	Alternativer	Beskrivelse
Bildejustering	Ulike grader er tilgjengelige	Justerer signalet for å fjerne loddrette striper fra datamaskinbilder.
Synk.	Ulike grader er tilgjengelige	Justerer signalet for å fjerne uklare eller flimring fra datamaskinbilder.
Plassering	—	Justerer bildets plassering på skjermen.
Auto-oppsett	På Av	Optimaliserer automatisk datamaskinbildekvalitet (når På).
Overskanning	Automatisk Av 4 % 8 %	Endrer bildeforholdet til det projiserte bildet for å gjøre kantene synlig ved et bestemt prosent eller automatisk.
Avansert	Videoområde	Stiller inn videoområdet til å samsvare med innstillingen til enheten som er koblet til HDMI-porten.
	Videosignal	Videosignal: angir signaltipe fra inngangskilder som er koblet til Video-portene. Hvis det er forstyrrelser eller ingen bilde vises når den er satt til Automatisk , velger du riktig signal i henhold til det tilkoblede utstyret.
Tilbakestill	—	Tilbakestiller alle justeringsverdier på Signal -menyen til standardinnstillinger.

► Relaterte koblinger

- "Tilgjengelige bredde/høyde-forhold" [s.53](#)
- "Liste av funksjoner" [s.9](#)

Alternativer på **Innstillinger**-menyen lar deg tilpasse forskjellige projektorfunksjoner.

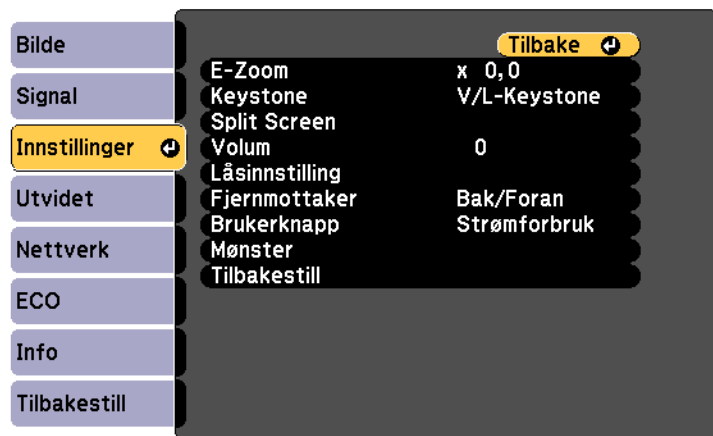

Innstilling	Alternativer	Beskrivelse
	Quick Corner	Quick Corner: Velg for å korrigere bildeform og justering ved hjelp av en skjermvisning.
Split Screen	Skjermformat Kilde Bytt skjermer Lydkilde Juster Vis QR-koden Avslutt Split Screen	Deler visningsområdet vannrett, og viser to bilder side ved side (trykk [Esc] for å avslutte visning med Split Screen).
Volum	Ulike grader er tilgjengelige	Justerer volumet av projektorens høyttalersystem. Du kan også justere volumet for eksterne høyttalere. Innstillingsverdier lagres for hver kilde.
Låsinnstilling	Driftslås	Styrer låsing av projektorknappene for å sikre projektoren: Helt låst: låser alle knappene. Delvis låst: låser alle knappene utenom strømknappen. Av: ingen knapper låst.
Fjernmottaker	På Bak/Foran Foran Bak Av	Begrenser mottaket av fjernkontrollsignaler ved valgt mottaker. Av skrur av alle mottakere. Alternativene varierer avhengig av antall fjernkontrollmottakere projektoren har.

Innstilling	Alternativer	Beskrivelse
E-zoom	Ulike grader er tilgjengelige	Justerer størrelsen til det projiserte bildet.
Keystone		Justerer bildeformen slik at det blir firkantet (vannrett og loddrett).
	V/L-Keystone	L-Keystone: Velg for å korrigere vertikale sider manuelt. V-keystone: Velg for å korrigere horisontale sider manuelt. Autom. L-Keystone: Slår automatisk korrigerende på eller av. (Kun tilgjengelig for modeller som støtter Autom. L-Keystone -funksjonen.) H-keystone korr.: Slår H-keystone korr. på eller av. (Kun tilgjengelig for modeller som har den horisontale keystone-glidebryteren.)

Innstilling	Alternativer	Beskrivelse
Brukerknapp	Strømforbruk Info Deinterlacing Prøvemønster Oppløsning Mønstervisning Vis QR-koden	Tildeler et menyvalg til [User]-knappen på fjernkontrollen for tilgang med ett trykk. Vis QR-koden er kun tilgjengelig på modeller som støtter nettverksprojisering.
Pattern		Velger ulike mønstervisningsalternativer. <div style="border: 1px solid black; padding: 5px; background-color: #ffffcc;"> <p>Obs! Hvis et mønster vises over lengre tid, kan det være delvis synlig på projiserte bilder.</p> </div>
	Mønstervisning	Mønstervisning: Lar deg vise den valgte mønstertypen på skjermen for å hjelpe til med presentasjonen.
	Mønstertype	Mønstertype: Velg blant Mønster 1 til 4 eller Brukermønster . Mønstrene 1 til 4 viser mønstre som er forhåndsregistrert i projektoren, som rette linjer eller ruter.
	Brukermønster	Brukermønster: Tar opp en projisert skjerm og lagrer den som et mønster for visning.
	Prøvemønster	Prøvemønster: Viser et prøvemønster for å hjelpe til med å fokusere og zoome bildet og korrigere bildefasongen. (Trykk [Esc]-knappen for å avbryte mønstervisning.)

Innstilling	Alternativer	Beskrivelse
Tilbakestill	—	Tilbakestiller alle justeringsverdier på Innstillinger -menyen til standardinnstillinger, unntatt følgende: <ul style="list-style-type: none"> • E-zoom • Brukerknapp

» **Relaterte koblinger**

- "Liste av funksjoner" [s.9](#)

Innstillinger på **Utvidet**-menyen lar deg tilpasse ulike funksjoner for projektoroppsett.



Innstilling	Alternativer	Beskrivelse
Hjem-skjerm		Velger projektorens visningsalternativer for Hjem-skjerm:
	Autom. vis hjem-skjerm	Autom. vis hjem-skjerm: Velg om du vil vise startskjermen automatisk når det ikke er noe inngangssignal når du slår på projektoren.
	Tilpasset funksjon 1 Tilpasset funksjon 2	Tilpasset funksjon 1/Tilpasset funksjon 2: Velg for å stille funksjoner og skjerm som en tilpasset Hjem-skjerm.
Display		Velger ulike visningsalternativer:

Innstilling	Alternativer	Beskrivelse
	Melding	Melding: Sett til På for å vise meldinger som inngangskildenavn, fargemodusnavn, bredde/høyde-forhold, melding om manglende signal, eller advarsel om høy temperatur på det projiserte bildet. Still til Av hvis du ikke automatisk vil vise meldinger.
	Displaybakgrunn	Displaybakgrunn: angir farge eller logo som skal vises på skjermen når ingen signal mottas.
	Oppstartskjerm	Oppstartskjerm: sett til På for å vise en brukerlogo når projektoren starter.
	A/V av	A/V av: setter opp at en farge eller logo skal vises på skjermen når A/V Av er slått på.
Brukerlogo	—	Oppretter en skjerm som projektoren viser for å identifisere seg selv og forbedre sikkerheten.
Projisering	Foran Foran/tak Bak Bak/tak	Velger måten projektoren ser mot skjermen slik at bildet vises i riktig retning.
Drift		Velger ulike driftsalternativer:
	Direkte strøm på	Direkte strøm på: lar deg slå på projektoren ved å koble den til stikkontakten, uten å trykke på strømknappen.
	Høyfjellsmodus	Høyfjellsmodus: regulerer projektorens driftstemperatur i høyder over 1500 m.

Innstilling	Alternativer	Beskrivelse
	Automatisk kildesøk	Automatisk kildesøk: Sett til På for å oppdage inngangssignalet automatisk og projisere bilder når det ikke er noe inngangssignal.
	Auto. slå på	Auto. slå på: Velg bildekilden som du vil vise når projisering startes automatisk. Når projektoren oppdager inngangssignalet fra den valgte bildekilden, projiserer den automatisk i ventemodus. Følgende bildekilder er tilgjengelige for denne funksjonen: <ul style="list-style-type: none"> • HDMI1 • HDMI • Datamaskin 1 • USB Display
	Strøm på-utløser	Stiller inn måten projektoren slås på når Auto. slå på er satt til HDMI1 . Tilkoblingsoppdaging: Slår på projektoren automatisk når den oppdager at en tilkoblet enhet er slått på. Signaloppdaging: Slår på projektoren automatisk når den oppdager et HDMI-videosignal. Når dette er satt til Signaloppdaging , øker strømbruken i ventemodus. Tenk på miljøet før du gjør noen endringer.
	USB-strøm	Sett til Alltid for å fortsette å gi strøm til strømme-mediespilleren når projektoren ikke projiserer bilder. Når dette er satt til Alltid , øker strømbruken i ventemodus.

Innstilling	Alternativer	Beskrivelse
	HDMI EQ-innstilling	HDMI EQ-innstilling: Juster HDMI-inngangssignalnivået avhengig av enhetene som er koblet til HDMI-porten. Hvis det er mye forstyrrelser i bildet, eller hvis det er problemer som at bilde ikke projiseres, kan du endre denne innstillingen. Hvis ingen bilder vises ved bruk av en miniatyr-streaming-enhet, velger du 1 .
	Avansert	Lagringsmål for logg: stiller inn hvor feil- og driftsloggfiler skal lagres. (Kun tilgjengelig for modeller som har en USB-A-port.) Gruppeoppsettområde: Velg Alle for å kopiere alle projektormenyinnstillingene ved hjelp av gruppeoppsettfunksjonen. Velg Begrenset hvis du ikke vil kopiere følgende innstillinger: <ul style="list-style-type: none"> • Passordbeskyttelse-innstillinger • Nettverk-menyinnstillinger
	A/V-innstillinger	Velger ulike innstillinger for lyd- og videoutgang:
	A/V-utgang	A/V-utgang: Sett til Alltid for å overføre lyd og bilder til eksterne enheter når projektoren er i ventemodus.
	Lydinnsstillinger	Lydeffekt: Velger lydinngangen som skal brukes når du projiserer bilder fra alt annet enn HDMI-porter. HDMI-lydeffekt: velger lydinngangen når du projiserer bilder fra HDMI-porter.
Projektor-ID	Av 1 til 9	Tildeler ID for projektoren når du bruker flere projektorer.

Innstilling	Alternativer	Beskrivelse
Språk	Ulike språk er tilgjengelig	Velg språk for projektormenyen og visning av meldinger.
Tilbakestill	—	Tilbakestiller alle justeringsverdier på Utvidet -menyen til standardinnstillinger, unntatt følgende: <ul style="list-style-type: none"> • Brukerlogo • Projisering • Høyfjellsmodus • Automatisk kildesøk • USB-strøm • HDMI EQ-innstilling • A/V-utgang • Projektor-ID • Språk



Når du setter **Brukerlogobeskytts.** til **På** i **Passordbeskyttelse**-skjermen, kan du ikke endre innstillingene for visning av brukerlogo (**Displaybakgrunn**, **Oppstartskjerm**, **A/V av** og **Display**). Still **Brukerlogobeskytts.** til **Av** først.

► Relaterte koblinger

- "Sikkerhetstyper for valg av passord" [s.79](#)
- "Liste av funksjoner" [s.9](#)

Innstillinger på **Nettverk**-menyen kan du vise nettverksinformasjon og sette opp projektoren for kontroll over et nettverk.

Denne menyen er kun tilgjengelig på modeller som støtter nettverksprojisering.

Når du setter **Nettverksb.skyt.** til **På** i **Passordbeskyttelse**-skjermen, kan du ikke endre nettverksinnstillingene. Sett **Nettverksb.skyt.** til **Av** først.

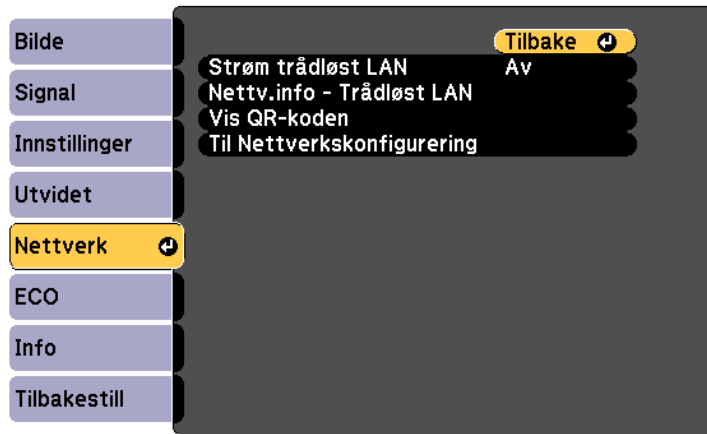

Hvis **Passord Web-kontroll** er angitt, vises et skjermbilde som ber deg angi et passord før du kan lagre nettverksinnstillinger. Følg instruksjonene på skjermen for å angi passordet.

Innstilling	Alternativer	Beskrivelse
Strøm trådløst LAN	På Av	Konfigurerer innstillinger for trådløst LAN. Velg På for å projisere bilder via et trådløst nettverk. Hvis du ikke vil koble til via trådløst LAN, kan du slå det av for å hindre uautorisert tilgang av andre.

Innstilling	Alternativer	Beskrivelse
Nettv.info - Trådløst LAN	Tilkoblingsmodus Trådløst LAN Antennenivå Projektornavn SSID DHCP IP-adresse Subnettmasker Gateway-adresse MAC-adresse Regionkode IPv6	Viser status og detaljer for trådløst nettverk. (Kun tilgjengelig for modeller som støtter projisering med trådløst LAN.) Tilgjengelig når du har satt Trådløst LAN: strøm til På . Følgende innstillinger vises når du velger IPv6 -alternativet. <ul style="list-style-type: none"> • IPv6-adresse (manuell) <ul style="list-style-type: none"> • IPv6-adresse • Prefikslengde • Gateway-adresse • IPv6-adresse (auto) <ul style="list-style-type: none"> • Midlertidig adresse • Lokalkoblingsadresse • Tilstandsløs adresse • Tilstandsfulll adr.
Vis QR-koden	—	Viser en QR-kode for å koble til iOS- eller Android-enheter ved hjelp av Epson iProjection-appen.
Til Nettverkskonfigurering	Til flere nettverksmenyer	Konfigurerer nettverksinnstillingene.



Når du har koblet projektoren til nettverket, kan du velge projektorinnstillinger og kontrollere projiseringen ved hjelp av en kompatibel nettleser. Dette gir deg ekstern tilgang til projektoren.

► Relaterte koblinger

- "Nettverk-meny - Grunnleggende-meny" [s.115](#)
- "Nettverk-meny - Trådløst LAN-meny" [s.116](#)

- "Nettverk-meny - Varsel-meny" s.118
- "Nettverk-meny - Annet-meny" s.119
- "Nettverk-meny - Tilbakestill-meny" s.120
- "Sikkerhetstyper for valg av passord" s.79
- "Liste av funksjoner" s.9

Nettverk-meny - Grunnleggende-meny

Innstillinger på **Grunnleggende**-menyen lar deg velge grunnleggende nettverksinnstillinger.

☛ **Nettverk > Til Nettverkskonfigurering > Grunnlegg.**



Innstilling	Alternativer	Beskrivelse
Projektornavn	Opptil 16 alfanumeriske tegn (ikke bruk " * + , / : ; < = > ? [\] ` mellomrom)	Skriv inn et navn som identifiserer projektoren via nettverket.

Innstilling	Alternativer	Beskrivelse
Passord for Remote	Opptil 32 alfanumeriske tegn (ikke bruk * : mellomrom)	Angi et passord for å få tilgang til projektoren via Grunnkontroll. (Brukernavnet er EPSONREMOTE . Som standard er ikke noe passord angitt.)
Passord Web-kontroll	Opptil 32 alfanumeriske tegn (ikke bruk * : mellomrom)	Angi et passord for å få tilgang til projektoren via nettleser. (Brukernavnet er EPSONWEB . Som standard er ikke noe passord angitt.)
Monitor-passord	Opptil 16 alfanumeriske tegn (Ikke bruk mellomrom og andre symboler enn @)	Skriv inn et passord når du bruker Epson Projector Management Ver.5.30 eller tidligere, eller når du kontrollerer og overvåker projektoren i kombinasjon med en bryter eller kontroller. (Som standard er ikke noe passord satt.) Kontroller at Monitor-passord samsvarer med passordet som brukes med bryteren eller kontrolleren. Tilgjengelig når du har satt Kommandokommunikasj. til Kompatibel . ☛ Nettverk > Til Nettverkskonfigurering > Annet
Moderatorpassord	Firesifret tall	Skriv inn et passord for å få tilgang til projektoren som en moderator med Epson iProjection. (Som standard er ikke noe passord satt.)
Projektornøkkelord	På Av	Sett til På for å aktivere et sikkerhetspassord for å forhindre at noen som ikke er i samme rom får tilgang til projektoren. Det vises et tilfeldig søkeord som du må angi på en datamaskin ved hjelp av Epson iProjection for å få tilgang til projektoren og dele skjermen.

Innstilling	Alternativer	Beskrivelse
Vis nøkkelord	På Av	Sett til På for å vise et projektornøkkelord på det projiserte bildet ved tilgang til projektoren med Epson iProjection. Tilgjengelig når Projektornøkkelord er satt til På .
Vis LAN-info.	Tekst og QR-kode Tekst	Still inn visningsformat for projektorens nettverksinformasjon. Du kan du koble den mobile enheten til projektoren ved å bare lese QR-koden med Epson iProjection. Standardverdien er Tekst og QR-kode .

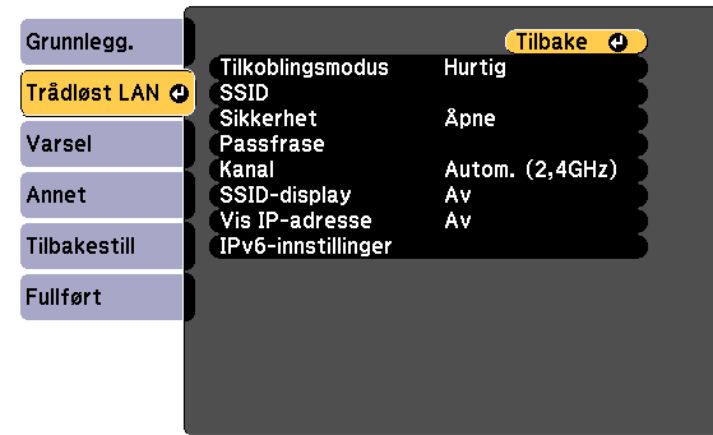

► Relaterte koblinger

- "Liste av funksjoner" [s.9](#)

Nettverk-meny - Trådløst LAN-meny

Innstillinger på **Trådløst LAN**-menyen lar deg velge innstillinger for trådløst LAN.

☛ **Nettverk > Til Nettverkskonfigurering > Trådløst LAN**

Denne menyen er kun tilgjengelig på modeller som projisering med trådløst LAN.

Innstilling	Alternativer	Beskrivelse
Tilkoblingsmodus	Hurtig	Hurtig: lar deg koble direkte til smarttelefoner, nettbrett eller datamaskiner med trådløs kommunikasjon. Når du velger Hurtig tilkoblingsmodus, fungerer projektoren som et enkelt tilgangspunkt. (Vi anbefaler at du begrenser antall enheter til seks eller færre for å opprettholde ytelsen til projisering.)
	Avansert	Avansert: lar deg koble til flere datamaskiner via et trådløst nettverkstilgangspunkt.
Søk etter aksesspunkt	Søkevisning	Søk etter tilgjengelige trådløse nettverk tilgangspunkter i Avansert tilkoblingsmodus. Avhengig av innstillingene for tilgangspunktene er det mulig de ikke vises i denne listen.

Innstilling	Alternativer	Beskrivelse
SSID	Opptil 32 alfanumeriske tegn	Angir SSID (nettverksnavnet) til det trådløse nettverket projektoren kobler seg til.
Sikkerhet		Velger typen sikkerhet som brukes av det trådløse nettverket. Når du stiller inn sikkerhet må du følge instruksjonene fra administratoren av nettverksystemet du kobler deg til.
	Åpne	Sikkerhet er ikke satt.
	WPA2-PSK	Kommunikasjon er utført ved hjelp av WPA2-sikkerhet. Bruker AES-metode for kryptering. Angi verdien fra passordfrasen for å opprette en tilkobling fra en datamaskin til projektoren.
	WPA3-PSK	Kommunikasjon er utført ved hjelp av WPA3-sikkerhet. Bruker AES-metode for kryptering. Angi verdien fra passordfrasen for å opprette en tilkobling fra en datamaskin til projektoren.
	WPA2/WPA3-PSK	Kobler til i WPA2/WPA3 personlig modus. Krypteringsmetoden velges automatisk i henhold til innstillingene for tilgangspunktet. Angi en passfrase som er det samme for tilgangspunktet.

Innstilling	Alternativer	Beskrivelse
Passfrase	Ulike passfraser fra 8 til 32 tegn (ved åpning fra nettleser: ulike passfraser 8–63 tegn)	For sikkerhetstypene WPA2-PSK , WPA3-PSK og WPA2/WPA3-PSK skriver du den forhåndsdelte passfrasen som brukes på nettverket. Når passfrasen er angitt og du har trykket på [Enter]-knappen, vil verdien angis og vises som en asterisk (*). Vi anbefaler at du endrer frasen med jevne mellomrom for å øke sikkerheten. Hvis nettverksinnstillingene er initialiserte, går den tilbake til opprinnelig passfrase.
Kanal	Ulike kanaler er tilgjengelige	I tilkoblingsmodusen Hurtig, velges frekvensbåndet (kanalen) som brukes av det trådløse nettverket.
IP-innstillinger	DHCP IP-adresse Subnettmaske Gateway-adresse	DHCP : sett til På hvis nettverket tilordner adresser automatisk. Sett denne til Av for å angi IP-adresse , Subnettmaske og Gateway-adresse for nettverket ved å skrive inn 0 til 255 for hvert adressefelt manuelt. Ikke bruk disse adressene: 0.0.0.0, 127.x.x.x, 192.0.2.x eller 224.0.0.0 til 255.255.255.255 (der x er et nummer mellom 0 og 255) for IP-adresse, 255.255.255.255 eller 0.0.0.0 til 254.255.255.255 for Subnettmaske og 0.0.0.0, 127.x.x.x eller 224.0.0.0 til 255.255.255.255 for gateway-adresse.
SSID-display	På Av	Velg om du vil vise SSID på ventemodusskjermen for nettverket og startskjermen.
Vis IP-adresse	På Av	Velg om du vil vise IP-adressen på ventemodusskjermen for nettverket og startskjermen.

Innstilling	Alternativer	Beskrivelse
IPv6-innstillinger		Velg IPv6-innstillinger hvis du vil koble projektoren til nettverket med IPv6:
	IPv6	IPv6: Sett dette til På hvis du vil koble projektoren til nettverket med IPv6. IPv6 støttes for overvåking og kontroll av projektoren over et nettverk ved hjelp av en Epson Web Control.
	Auto-konfigurasjon	Auto-konfigurasjon: Sett til På for å tildele adresser automatisk i henhold til ruterannonsering.
	Bruk midlertidig adresse	Bruk midlertidig adresse: Sett dette til På hvis du vil bruke en midlertidig IPv6-adresse.

► **Relaterte koblinger**

- "Liste av funksjoner" [s.9](#)

Nettverk-meny - Varsel-meny

Innstillingene på **Varsel**-menyen lar deg motta e-postmeldinger når et problem eller en advarsel oppstår i forbindelse med projektoren.

☛ **Nettverk > Til Nettverkskonfigurering > Varsel**

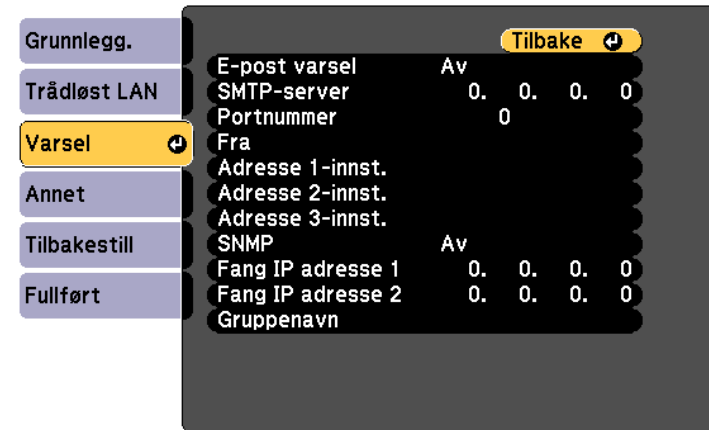

Innstilling	Alternativer	Beskrivelse
E-post varsel	På Av	Still til På for å sende en e-post til angitte adresser hvis en advarsel eller et problem oppstår med projektoren.
SMTP-server	IP-adresse	Skriv inn IP-adressen for Projektorens SMTP-server ved å skrive 0 til 255 i hvert adressefelt. Ikke bruk disse adressene: 127.x.x.x, 192.0.2.x eller 224.0.0.0 til 255.255.255.255 (der x er et tall fra 0 til 255).
Portnummer	1 til 65535 (standard er 25)	Velg et nummer for SMTP-serverens portnummer.
Fra	Opptil 32 alfanumeriske tegn Opp til 64 alfanumeriske tegn fra nettleseren (ikke bruk " () , : ; < > [\] mellomrom)	Angi e-postadressen til senderen.

Innstilling	Alternativer	Beskrivelse
Adresse 1-innst. Adresse 2-innst. Adresse 3-innst.		Skriv inn e-postadressen, og velg varslene du vil motta. Gjenta for opptil tre adresser.
SNMP	På Av	Still til På for å overvåke projektoren ved hjelp av SNMP. Hvis du vil overvåke projektoren, må du installere SNMP-administrasjonsprogrammet på datamaskinen. SNMP bør administreres av en nettverksadministrator.
Fang IP adresse 1 Fang IP adresse 2	IP-adresse	Angi opptil to IP-adresser som skal motta SNMP-varsler. Skriv 0 til 255 i hvert adressefelt. Ikke bruk disse adressene: 127.x.x.x eller 224.0.0.0 til 255.255.255.255 (der x er et tall fra 0 til 255).
Gruppenavn	Opptil 32 alfanumeriske tegn (ikke bruk mellomrom eller symboler)	Angi SNMP-gruppenavnet.

► **Relaterte koblinger**

- "Liste av funksjoner" [s.9](#)

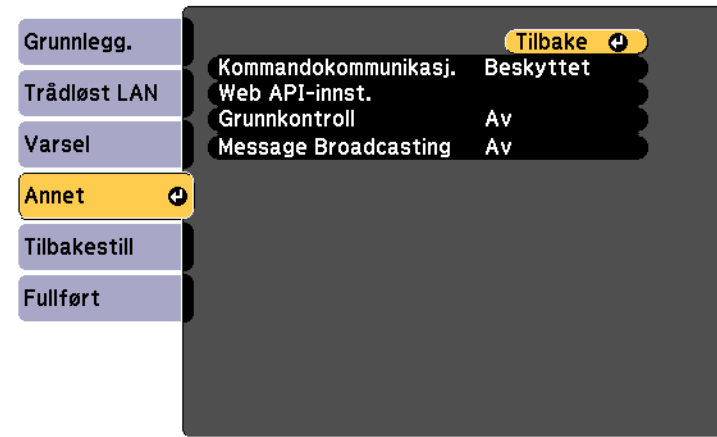

Innstilling	Alternativer	Beskrivelse
Kommandokommunikasj.		Velg autentiseringsmetoden for bruk av kommandoer for å kommunisere med projektoren over et nettverk fra eksterne enheter som en datamaskin eller kontroller.
	Beskyttet	Velg dette når du bruker Digest-autentisering for å autentisere med Passord Web-kontroll . Sørg for å bruke den nyeste versjonen av Epson Projector Management.

Nettverk-meny - Annet-meny

Innstillingene på **Annet**-menyen lar deg velge andre nettverksinnstillinger.

☛ **Nettverk > Til Nettverkskonfigurering > Annet**

Innstilling	Alternativer	Beskrivelse
	Kompatibel	<p>Velg dette når du utfører ren tekstautentisering med Monitor-passord (lengde opptil 16 alfanumeriske tegn).</p> <div style="border: 1px solid black; padding: 5px; margin-top: 10px;">  <p>Velg Kompatibel når du bruker Epson Projector Management Ver.5.30 eller tidligere, eller når du overvåker projektoren i kombinasjon med en bryter eller kontroller. Kontroller at Monitor-passord samsvarer med passordet som brukes med bryteren eller kontrolleren.</p> </div>
Web API-innst.	Web API	Velg På for å aktivere Web API-funksjonen.
	Godkjenning	<p>Velger sikkerheten som projektoren skal bruke under Web API-kommunikasjon.</p> <p>Åpen: Sikkerhet er ikke satt.</p> <p>Digest: Kommunikasjon utføres ved hjelp av API-godkjenning (sammendragsgodkjenning).</p> <p>Se <i>Web API Specifications for Projectors</i> for mer informasjon.</p>
Grunnkontroll	På Av	Sett til På for å overvåke og kontrollere projektoren ved hjelp av Grunnkontroll i Epson Web Control .

Innstilling	Alternativer	Beskrivelse
Message Broadcasting	På Av	Sett til På for å motta meldinger levert av Epson Projector Management. Se <i>Driftshåndbok for Epson Projector Management</i> for mer informasjon.

► Relaterte koblinger

- "Liste av funksjoner" [s.9](#)

Nettverk-meny - Tilbakestill-meny

Innstillingene på **Tilbakestill**-menyen lar deg tilbakestille alle nettverksinnstillingene.

☛ **Nettverk > Til Nettverkskonfigurering > Tilbakestill**

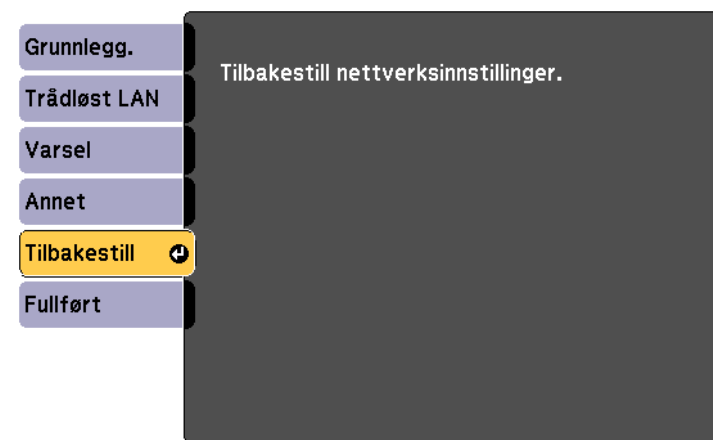

Innstilling	Alternativer	Beskrivelse
Tilbakestill nettverksinnstillinger.	Ja Nei	Velg Ja for å tilbakestille alle nettverksinnstillinger. Obs! Alle passordene som er angitt for Nettverk -menyene blir også tilbakestilt og må angis på nytt. For å forhindre at passordene tilbakestilles av uautoriserte brukere setter du Nettverksb.skyt. til På i Passordbeskyttelse -menyen.

Innstillingene på **ECO**-menyen lar deg tilpasse projektorfunksjoner for å spare strøm.

Når du velger en strømsparende innstilling, vises et blad-ikon ved siden av menyelementet.

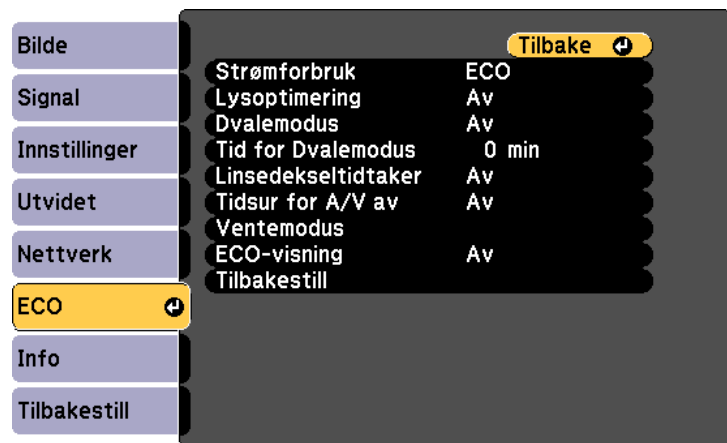

Innstilling	Alternativer	Beskrivelse
Strømforbruk	Høy ECO	Velger lysstyrken til projektorlampen. Du kan ikke velge innstillinger når du bruker projektoren i høyden eller på steder med høye temperaturer. Velg ECO for å redusere lampens lysstyrke og viftestøy samt spare strøm og lampens levetid.

Innstilling	Alternativer	Beskrivelse
Lysoptimering	På Av	Når dette er satt til På , justeres lampens lysstyrke i henhold til bildet som projiseres. Dette bidrar til å redusere strømforbruket ved å senke lampens lysstyrke i henhold til scenen som projiseres. Innstillingen lagres for hver fargemodus. Dette elementet er aktivert når: <ul style="list-style-type: none"> • Strømforbruk er satt til Høy. • Automatisk iris er satt til Av. 🖱️ Bilde > Automatisk iris
Dvalemodus	På Av	Slår automatisk av projektoren etter en periode med inaktivitet (når På).
Tid for Dvalemodus	1 til 30 minutter	Angir intervallet for dvalemodus.
Linsedekseltidaker	På Av	Slår automatisk av projektoren etter 30 minutter hvis linsedekselet er lukket (når På).
Tidsur for A/V av	På Av	Slår automatisk av projektoren etter 30 minutter hvis A/V av er aktivert (når På).

Innstilling	Alternativer	Beskrivelse
Ventemodus *	Kommunikasjon på Kommunikasjon av	<p>Sett til Kommunikasjon på for å tillate overvåking og styring av projektoren over et nettverk når projektoren er i ventemodus.</p> <p>Innstillingen vises kun i følgende tilfeller.</p> <ul style="list-style-type: none"> • A/V-utgang er satt til Under projeksjon. • Auto. slå på er ikke satt til HDMI1, og Strøm på-utløser er satt til Tilkoblingsoppdaging. • USB-strøm er satt til På under projeksjon. <p>☛ Utvidet > A/V-innstillinger > A/V-utgang</p> <p>☛ Utvidet > Drift > Auto. slå på</p> <p>☛ Utvidet > Drift > Strøm på-utløser</p> <p>☛ Utvidet > Drift > USB-strøm</p>
ECO-visning	På Av	Viser et blad-ikon nederst i venstre hjørne på den projiserte skjermen for å indikere strømsparingstatus når lampen endrer lysstyrke (når På).
Tilbakestill	—	Tilbakestill alle justeringsverdier på ECO -menyen til standardinnstillinger, unntatt for Ventemodus .

► Relaterte koblinger

- "Innstillinger for projektoroppsett - Utvidet-meny" [s.111](#)
- "Liste av funksjoner" [s.9](#)

* Kun tilgjengelig for modeller som støtter projisering med trådløst LAN.



- Når **Tid for Dvalemodus** er aktivert, dimmes lampen en liten stund til tidtakeren har nådd grensen, og projektoren slås av.
- Når **Linsedekseltidaker** eller **Tidsur for A/V av** er aktivert, bruker lampen mindre strøm når linsedekselet er lukket eller **A/V av** er aktivert.

Du kan se informasjon om projektoren og versjoner ved på **Info**-menyen. Du kan imidlertid ikke endre innstillinger i denne menyen.

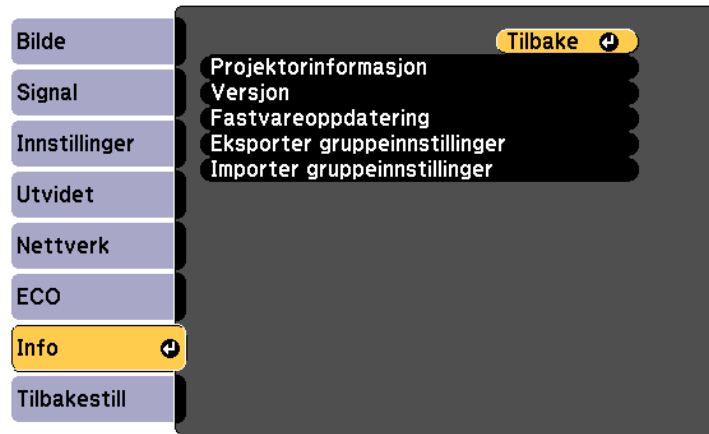

Informasjonselement	Beskrivelse
Projektorinformasjon	Viser informasjon om projektoren.
Versjon	Viser projektorens fastvareversjon.
Fastvareoppdatering	Går inn i fastvareoppdateringsmodus og gjør klar til å oppdatere fastvaren gjennom USB-A- eller USB-B-porten.
Eksporter gruppeinnstillinger	Eksporterer projektorens menyinnstillinger til en USB-minnepinne eller en datamaskin, slik at du kan kopiere dem til andre projektorer av samme modell.
Importer gruppeinnstillinger	Importerer menyinnstillinger som er lagret på en USB-minnepinne eller en datamaskin.

► Relaterte koblinger

- "Info-meny - Projektorinformasjon-meny" [s.124](#)
- "Liste av funksjoner" [s.9](#)

Info-meny - Projektorinformasjon-meny

Du kan vise informasjon om projektoren og inngangskilder ved å se på **Projektorinformasjon**-menyen på projektorens **Info**-meny.



De tilgjengelige innstillingene avhenger av den gjeldende inngangskilden. Bruktiden for lampen registrerer ikke noen timer før du har brukt lampen i minst 10 timer.

Informasjonselement	Beskrivelse
Lampens brukstid	Viser antall timer (H) lampen har blitt brukt i hver Strømforbruk -modus. Hvis informasjonen vises i gult, bør du skaffe en ny, ekte Epson-lampe snart. ☛ ECO > Strømforbruk
Kilde	Viser navnet på porten som den gjeldende inngangskilden er koblet til.
Inngangssignal	Viser innstillingen for inngangssignalet til den gjeldende inngangskilden.
Oppløsning	Viser oppløsningen til den gjeldende inngangskilden.

Informasjonselement	Beskrivelse
Oppfriskingsrate	Viser oppdateringsfrekvensen til den gjeldende inngangskilden.
Synk.info	Viser informasjon som kan du kan måtte oppgi til en servicetekniker.
Status	Viser informasjon om projektorproblemer som kan du kan måtte oppgi til en servicetekniker.
Serienummer	Viser projektorens serienummer.
Event ID	Viser Event ID-nummeret som svarer til et nettverksproblem. Se listen over Event ID-koder. (Kun tilgjengelig for modeller som støtter nettverksprojisering.)

► Relaterte koblinger

- "Event ID-kodeliste" [s.125](#)
- "Liste av funksjoner" [s.9](#)

Event ID-kodeliste

Hvis **Event ID**-alternativet på **Projektorinformasjon**-menyen viser et kodennummer, kan du se i denne listen over Event ID-koder for løsningen på projektorproblemet som er knyttet til koden.

Hvis du ikke kan løse problemet, ta kontakt med nettverksadministratoren eller Epson for teknisk støtte.

Event ID-kode	Årsak og løsning
0432 0435	Nettverksprogramvaren starter ikke. Slå projektoren av og på igjen.
0433	Kan ikke vise overførte bilder. Start nettverksprogramvaren på nytt.

Event ID-kode	Årsak og løsning
0434 0481 0482 0485	Nettverkskommunikasjonen er ustabil. Kontroller status for nettverkskommunikasjon, vent en liten stund, og prøv å koble til nettverket på nytt.
0483 04FE	Nettverksprogramvaren ble uventet avsluttet. Kontroller status for nettverkskommunikasjon, og slå projektoren av og på igjen.
0484	Kommunikasjon med datamaskinen ble koblet fra. Start nettverksprogramvaren på nytt.
0479 04FF	Det har oppstått en systemfeil med projektoren. Slå projektoren av og på igjen.
0891	Kan ikke finne et tilgangspunkt med samme SSID. Sett datamaskinen, tilgangspunktet og projektoren til samme SSID.
0892	Godkjenningstypen for WPA2-/WPA3 samsvarer ikke. Kontroller at innstillingene for trådløs nettverkssikkerhet er riktige.
0893	TKIP/AES-krypteringstypen samsvarer ikke. Kontroller at innstillingene for trådløs nettverkssikkerhet er riktige.
0894	Kommunikasjon med et uautorisert tilgangspunkt ble frakoblet. Kontakt nettverksadministratoren.
0895	Kommunikasjon med en tilkoblet enhet ble frakoblet. Sjekk enhetstilkoblingstatus.
0898	Kunne ikke hente DHCP-data. Sørg for at DHCP-serveren fungerer som den skal. Hvis du ikke bruker DHCP, setter du DHCP -innstillingen til Av i projektorens Nettverk -meny. ☛ Nettverk > Til Nettverkskonfigurering > Trådløst LAN > IP-innstillinger > DHCP
0899	Andre kommunikasjonsfeil.

► Relaterte koblinger

- "Liste av funksjoner" [s.9](#)

Du kan nullstille de fleste av projektorens innstillinger til standardverdiene ved å bruke **Tilbakestill**-menyen.

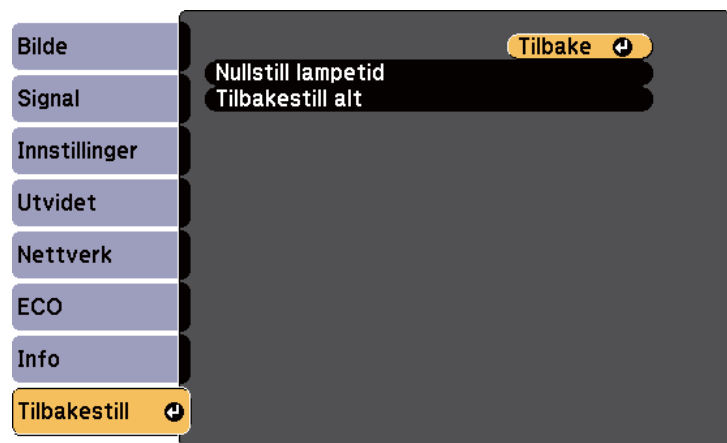

- Lampens brukstid
- Passord
- * Kun når du setter **Brukerlogobeskytts.**-innstillingen til **På** i **Passordbeskyttelse**-innstillingsmenyen.

Innstilling	Alternativer	Beskrivelse
Nullstill lampetid	—	Nullstill projektorlyspærens brukstid når du skifter lyspæren.
Tilbakestill alt	—	Tilbakestill de fleste av projektorinnstillingene til standardverdiene.

Du kan ikke tilbake stille følgende innstillinger ved å bruke **Tilbakestill alt**-alternativet:

- E-zoom
- Brukerlogo
- Displaybakgrunn *
- Oppstartskjerm *
- A/V av *
- Språk
- Nettverk-menyelementer

Når du har valgt menyinnstillinger for en projektor kan du bruke følgende metoder for å kopiere innstillingene til andre projektorer av samme modell.

- med en USB-minnepinne (kun tilgjengelig for modeller som har en USB-A-port.)
 - ved å koble datamaskinen og projektoren sammen med en USB-kabel
- Menyinnstillinger som de følgende kopieres ikke til den andre projektoren.
- **Nettverk**-menyinnstillinger (unntatt for **Varsel**-menyen og **Annet**-menyen)
 - **Lampens brukstid** og **Status** fra **Projektorinformasjon**-menyen



- Utfør gruppeoppsett før du justerer bildeinnstillinger som korrigerer av keystone-forvrenging. Siden bildejusteringsverdier også kopieres til en annen projektor, blir justeringer du har utført før du utfører gruppeoppsett overskrevet, og den projiserte skjermen du justerte kan endre seg.
- Når du kopierer menyinnstillingene fra én projektor til en annen, blir brukerlogoen også kopiert. Ikke registrer informasjon som du ikke vil dele mellom flere projektorer, som en brukerlogo.
- Sørg for at **Gruppeoppsettområde** er satt til **Begrenset** hvis du ikke vil kopiere følgende innstillinger:

- **Passordbeskyttelse**-innstillinger
- **Nettverk**-menyinnstillinger (unntatt for **Varsel**-menyen og **Annet**-menyen)

☛ **Utvidet** > **Drift** > **Avansert** > **Gruppeoppsettområde**

Forsiktig

Epson tar ikke ansvar for feil med gruppeoppsett og tilhørende reparasjonskostnader som følge av strømbrudd, kommunikasjonsfeil eller andre problemer som kan føre til slike feil.

► Relaterte koblinger

- "Overføre innstillinger fra en USB-minnepinne" [s.127](#)
- "Overføre innstillinger fra en datamaskin" [s.128](#)

- "Liste av funksjoner" [s.9](#)

Overføre innstillinger fra en USB-minnepinne

Du kan kopiere menyinnstillinger fra én projektor til en annen av samme modell med en USB-minnepinne.



- USB-minnepinnen må bruke FAT 16/32-format og ikke bruke noen sikkerhetsfunksjon. Slett alle filer på harddisken før du bruker den til gruppeoppsett. Hvis ikke kan ikke innstillingene lagres riktig.
- Du kan også bruke denne gruppeoppsettmetoden fra projektorens meny.

- 1** Koble strømledningen fra projektoren, og kontroller at alle projektorens indikatorlamper er slått av.
- 2** Koble en tom USB-minnepinne direkte til projektorens USB-A-port.
- 3** Hold nede [Esc]-knappen på fjernkontrollen eller kontrollpanelet, og koble strømledningen til projektoren.
- 4** Når alle indikatorlampene på projektoren slår seg på, slipper du [Esc]-knappen.
Indikatorene blinker, og gruppeoppsettfilen lagres på USB-minnepinnen. Når skrivingen er ferdig, slår du projektoren av.

Forsiktig

Ikke koble strømledningen eller USB-minnepinnen fra projektoren mens filen blir skrevet. Hvis strømledningen eller USB-minnepinnen frakobles, kan projektoren ikke starte riktig.

5 Ta ut USB-minnepinnen.



Filnavnet til gruppeoppsettfilen er PJCONFDATA.bin. Hvis du må endre filnavnet, legger du til tekst etter PJCONFDATA. Du kan bare bruke tall og numre. Hvis du endrer PJCONFDATA-delen av filnavnet, kan projektoren ikke gjenkjenne filen på riktig måte.

6 Koble strømledningen fra projektoren du vil kopiere innstillinger til, og kontroller at alle projektorens indikatorer er slått av.

7 Koble USB-minnepinnen som inneholder den lagrede gruppeoppsettfilen til projektorens USB-A-port.

8 Hold nede [Menu]-knappen på fjernkontrollen eller kontrollpanelet, og koble strømledningen til projektoren.

9 Når alle indikatorlampene på projektoren slår seg på, slipper du [Menu]-knappen.

Når alle indikatorlampene begynner å blinke, blir innstillingene skrevet. Når skrivingen er ferdig, slår du projektoren av.

Forsiktig

Ikke koble strømledningen eller USB-minnepinnen fra projektoren mens filen blir skrevet. Hvis strømledningen eller USB-minnepinnen frakobles, kan projektoren ikke starte riktig.

10 Ta ut USB-minnepinnen.



- Du kan bruke denne gruppeoppsettmetoden med følgende operativsystemversjoner:
 - Windows 10 og nyere
 - macOS 12.x og nyere
- Du kan også bruke denne gruppeoppsettmetoden fra projektorens meny.

1 Koble strømledningen fra projektoren, og kontroller at alle projektorens indikatorlamper er slått av.

2 Koble en USB-kabel til datamaskinens USB-port og til projektorens USB-B-port.

3 Hold nede [Esc]-knappen på fjernkontrollen eller kontrollpanelet, og koble strømledningen til projektoren.

4 Når alle indikatorlampene på projektoren slår seg på, slipper du [Esc]-knappen.

Datamaskinen kjenner igjen projektoren som en flyttbar disk.

5 Åpne ikonet for den flyttbare disken, og lagre gruppeoppsettfilen på datamaskinen.



Filnavnet til gruppeoppsettfilen er PJCONFDATA.bin. Hvis du må endre filnavnet, legger du til tekst etter PJCONFDATA. Du kan bare bruke tall og numre. Hvis du endrer PJCONFDATA-delen av filnavnet, kan projektoren ikke gjenkjenne filen på riktig måte.

6 Løs ut USB-enheten (Windows) eller dra ikonet for den flyttbare disken til papirkurven (Mac).

Overføre innstillinger fra en datamaskin

Du kan kopiere menyinnstillingene fra én projektor til en annen av samme modell ved å koble datamaskinen og projektoren sammen med en USB-kabel.

- 7** Koble fra USB-kabelen.
Projektoren slår seg av.
- 8** Koble strømledningen fra projektoren du vil kopiere innstillinger til, og kontroller at alle projektorens indikatorer er slått av.
- 9** Koble USB-kabelen til datamaskinens USB-port og til projektorens USB-B-port.
- 10** Hold nede [Menu]-knappen på fjernkontrollen eller kontrollpanelet, og koble strømledningen til projektoren.
- 11** Når alle indikatorlampene på projektoren slår seg på, slipper du [Menu]-knappen.
Datamaskinen kjenner igjen projektoren som en flyttbar disk.
- 12** Kopier gruppeoppsettfilen (PJCONFDATA.bin) som du lagret på datamaskinen til den øverste mappen på den eksterne disken.



Ikke kopier filer eller mapper andre enn gruppeoppsettfilen til den eksterne disken.

- 13** Løs ut USB-enheten (Windows) eller dra ikonet for den flyttbare disken til papirkurven (Mac).
- 14** Koble fra USB-kabelen.
Når alle indikatorlampene begynner å blinke, blir innstillingene skrevet.
Når skrivingen er ferdig, slår du projektoren av.

Forsiktig

Ikke koble strømledningen fra projektoren mens filen blir skrevet. Hvis strømledningen frakobles, kan projektoren ikke starte riktig.

► Relaterte koblinger

- "Melding ved feil med gruppeoppsett" [s.129](#)

Melding ved feil med gruppeoppsett

Projektorens indikatorer varsler deg hvis det oppstår en feil under gruppeoppsett. Sjekk status på projektorens indikatorer og følg instruksjonene som er beskrevet i tabellen her.

Indikatorstatus	Problem og løsninger
<ul style="list-style-type: none">• Lampe: oransje - blinker raskt• Temp: oransje - blinker raskt	Gruppeoppsettfilen kan være ødelagt, eller USB-minnepinnen eller USB-kabelen er kanskje ikke riktig tilkoblet. Koble fra USB-minnepinnen eller USB-kabelen, koble projektorens strømledning ut og inn igjen, og prøv på nytt.
<ul style="list-style-type: none">• Strøm: blå - blinker raskt• Status: blå - blinker raskt• Lampe: oransje - blinker raskt• Temp: oransje - blinker raskt	Skriving av innstillingene kan ha mislyktes, og en feil kan ha oppstått i projektorens fastvare. Slutt å bruke projektoren, og trekk støpselet ut fra stikkkontakten. Kontakt Epson for å få hjelp.

► Relaterte koblinger

- "Statusindikator på projektoren" [s.143](#)

Vedlikeholde projektoren

Følg instruksjonene i disse delene for å vedlikeholde projektoren.

► Relaterte koblinger

- "Projektorvedlikehold" [s.131](#)
- "Rengjøre Linsen" [s.132](#)
- "Rengjøring av projektorkabinettet" [s.133](#)
- "Vedlikehold av luftfilter og ventiler" [s.134](#)
- "Vedlikehold av projektorlampe" [s.137](#)

Du må kanskje rengjøre linsen på projektoren med jevne mellomrom, og rengjøre luftfilteret og luftventilene for å hindre projektoren fra å bli overopphetet på grunn av blokkert ventilasjon.

De eneste delene du bør bytte ut er lampen, luftfilteret og batteriene i fjernkontrollen. Hvis andre deler må skiftes, tar du kontakt med Epson eller en autorisert Epson-forhandler.

Advarsel

Før rengjøring av noen del av projektoren, slår du den av og kobler fra strømledningen. Du må aldri åpne noen deksler på projektoren, bortsett fra det som er spesifikt forklart i denne håndboken. Farlige elektriske spenninger i projektoren kan føre til alvorlig skade.

Rengjør linsen på projektoren med jevne mellomrom, eller når du merker at det er støv eller flekker på overflaten.

- Du kan fjerne støv og smuss ved å tørke linsen forsiktig med et rent og tørt linsepapir.
- Hvis linsen er støvete, blåser du av støv med en blåser og tørker av linsen.

Advarsel

- Før rengjøring av linsen slår du av projektoren og trekker ut strømledningen.
- Ikke bruk brennbare gassprayer, som komprimert luft, til å blåse av støv. Den høye varmen som genereres av projektoren kan føre til brann.

Obs!

- Ikke tørk av linsen rett etter at du har slått av projektoren. Dette kan skade linsen.
- Ikke bruk sterke materialer til å rense linsen, og ikke utsett linsen for slag eller støt. Dette kan føre til skade.

Før rengjøring av projektorkabinettet, slår du av projektoren og trekker ut strømledningen.

- For å fjerne støv eller skitt kan du bruke en myk, tørr, lofri klut.
- For å fjerne gjenstridig smuss bruker du en myk klut fuktet med vann og mild såpe. Ikke spray væske direkte på projektoren.

Obs!

Ikke bruk voks, alkohol, benzen, malingstynner eller andre kjemikalier for å rengjøre projektorkabinettet. Disse kan skade kabinettet. Ikke bruk trykkluft på boks, da gassene kan legge igjen en brennbar rest.

Regelmessig rengjøring av filteret er viktig for projektorens veldikehold. Rengjør luftfilteret når det vises en melding som forteller deg at temperaturen inne i projektoren har nådd et høyt nivå. Vi anbefaler at du rengjør disse delene hver 10 000. time* eller hver 6000. time*. Rengjør dem oftere enn dette hvis projektoren brukes i omgivelser med mye støv.

* Se «Projektorspesifikasjoner» i vedlegget for vedlikeholdsperioden for luftfilteret etter modell.

Obs!

Hvis vedlikehold ikke utføres regelmessig, vil Epson-projektoren varsle deg når temperaturen inne i projektoren har nådd et høyt nivå. Ikke vent til du ser denne advarselen oppstår for å vedlikeholde projektorfilteret, da langvarig eksponering for høye temperaturer kan redusere levetiden på projektoren eller lampen.

► Relaterte koblinger

- "Rengjøre luftfilteret og ventiler" [s.134](#)
- "Skifte luftfilteret" [s.134](#)
- "Liste av funksjoner" [s.9](#)

Rengjøre luftfilteret og ventiler

Rengjør projektorens luftfilter eller ventiler hvis de blir støvete, eller hvis du får en melding om at du må rengjøre dem.

1 Slå av projektoren, og trekk ut strømledningen.

2 Fjern støv forsiktig ved hjelp av en liten støvsuger beregnet på datamaskiner eller en veldig myk børste (for eksempel en malerkost).

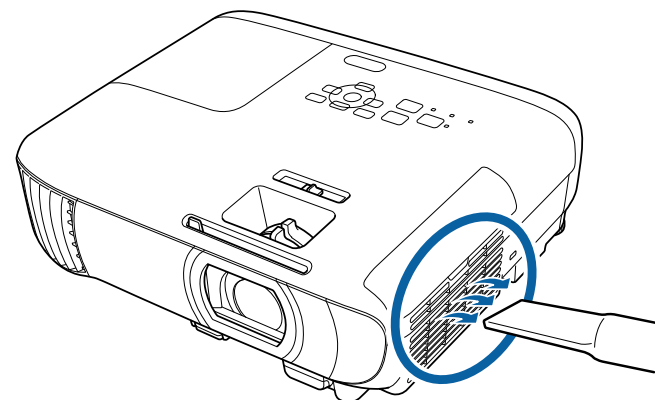

Du kan fjerne luftfilteret slik at du kan rengjøre begge sider. Ikke skyl luftfilteret i vann, og ikke bruk rengjøringsmiddel eller løsemiddel til å rense den.

Obs!

Ikke bruk trykkluft på boks. Gassene kan legge igjen brannfarlige rester eller presse støv og rusk inn i projektorens optikk eller andre følsomme områder.

3 Hvis det er vanskelig å fjerne støv, eller luftfilteret er skadet, bytter du ut luftfilteret.

Skifte luftfilteret

Du må bytte luftfilter i følgende situasjoner:

- Etter rengjøring av luftfilteret ser du en melding om at du må rense eller erstatte det.

- Luftfilteret er revet eller skadet.

Du kan bytte ut luftfilteret mens projektoren er montert i taket eller plassert på et bord.

1 Slå av projektoren, og trekk ut strømledningen.

2 Åpne dekselet til luftfilteret.

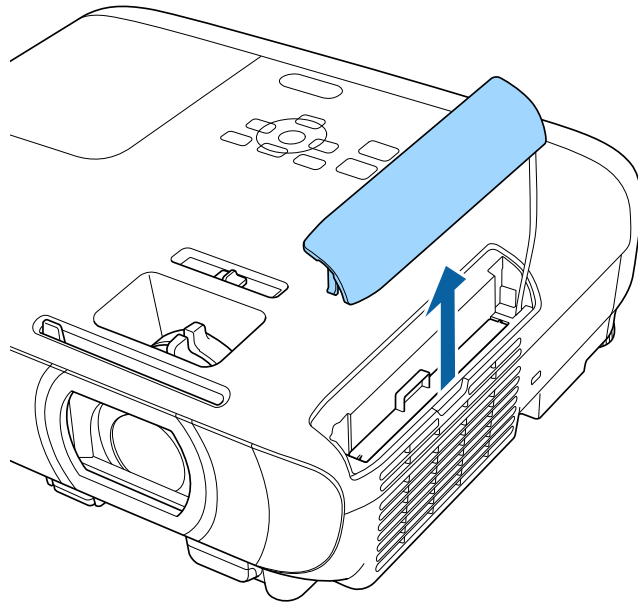

3 Trekk luftfilteret ut av projektoren.

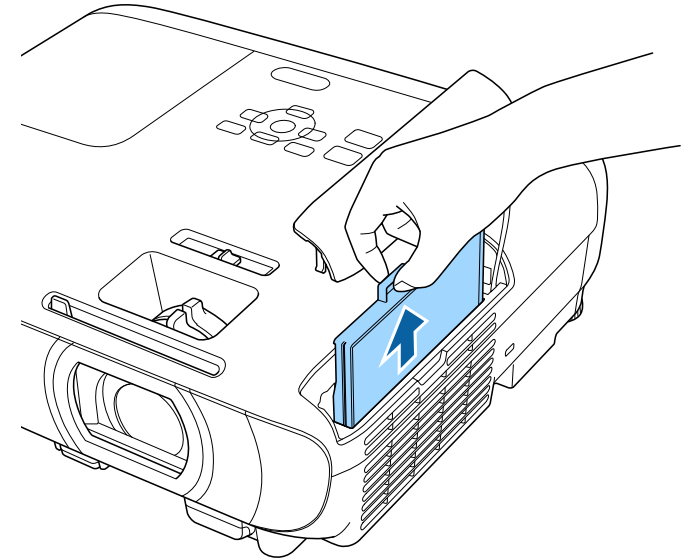

Kast brukte luftfiltre i henhold til lokale forskrifter.

- Filteramme: ABS
- Filter: Polyuretanskum

- 4** Plasser det nye luftfilteret i projektoren som vist, og skyv det forsiktig inn til det klikker på plass.

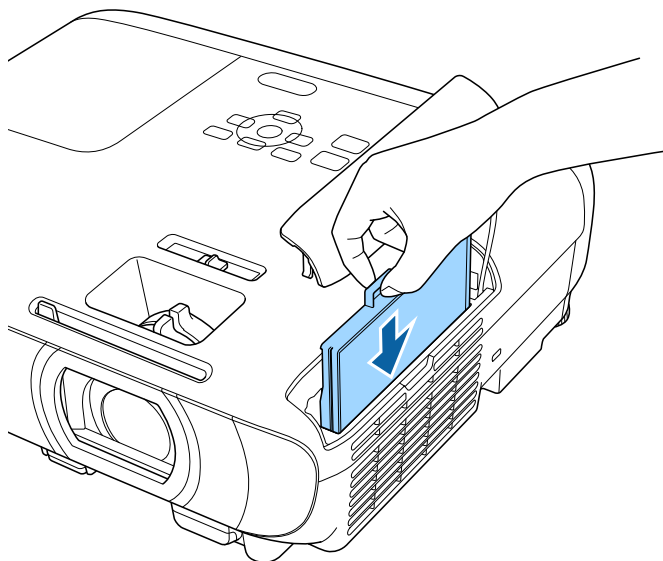

- 5** Lukk dekselet til luftfilteret.

► **Relaterte koblinger**

- "Reservedeler" [s.159](#)

Projektoren overvåker antallet timer lampen er brukt, og viser denne informasjonen i projektorens menysystem.

Skift ut lampen så snart som mulig når følgende skjer:

- Det projiserte bildet blir mørkere, eller kvaliteten reduseres
- En melding vises når du slår på projektoren, som forteller deg at du må skifte lampen (meldingen vises 100 timer før forventet slutt av lampens levetid og vises i 30 sekunder)

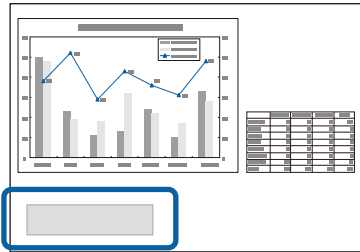

- Strømindikatoren på projektoren blinker blått, og lampeindikatoren blinker oransje.

Obs!

- Hvis du fortsetter å bruke lampen etter at utskiftningsperioden har utløpt, øker muligheten for at lampen kan eksplodere. Skift den ut med en ny lampe så raskt som mulig når meldingen om utskifting av lampe vises, selv om den fortsatt virker.
- Ikke slå strømmen av og på gjentatte ganger. Hvis strømmen slås hyppig på og av, kan lyspærenes levetid forkortes.
- Avhengig av lampens egenskaper og måten den er blitt brukt på, kan lampen bli mørkere eller slutte å fungere før meldingen om utskifting av lampe vises. Du bør alltid ha en ekstra lyspære tilgjengelig i tilfelle det blir behov for den.
- Vi anbefaler bruk av ekte lamper fra Epson. Bruken av uekte lamper kan påvirke kvaliteten og sikkerheten til projektoren. Enhver skade eller funksjonsfeil som skyldes bruk av uekte lamper kan ikke dekkes av Epsons garanti.

► Relaterte koblinger

- "Skifte Lampen" [s.137](#)
- "Tilbakestille lampens brukstid" [s.140](#)
- "Projektorspesifikasjoner" [s.166](#)
- "Statusindikator på projektoren" [s.143](#)

Skifte Lampen

Du kan skifte lampen mens projektoren er plassert på et bord eller montert i taket.

⚠ Advarsel

- La lampen bli helt avkjølt før du setter den på plass for å unngå skade.
- Du må aldri demontere eller modifisere lyspæren. Hvis du setter en lyspære som er modifisert eller har vært demontert inn i projektoren, kan det forårsake brann, elektrisk støt eller en ulykke.

- 1** Slå av projektoren, og trekk ut strømledningen.
- 2** La projektorlampen kjøle seg ned i minst en time.
- 3** Bruk skrutrekkeren som følger med den nye lampen til å løsne skruene som fester lampedekelet.

⚠ Advarsel

Når du skifter ut lyspæren, kan det hende at den er knust. Hvis du skifter ut lampen i en projektor som er montert i taket, bør du alltid anta at lampen er sprukket, og derfor stå til siden for lampedekelet, ikke under det. Fjern lampedekelet forsiktig. Vær forsiktig når du fjerner lampedekelet, da glasskår kan falle ut og forårsake personskade. Hvis du får glasskår i øynene eller munnen, må du oppsøke lege umiddelbart.

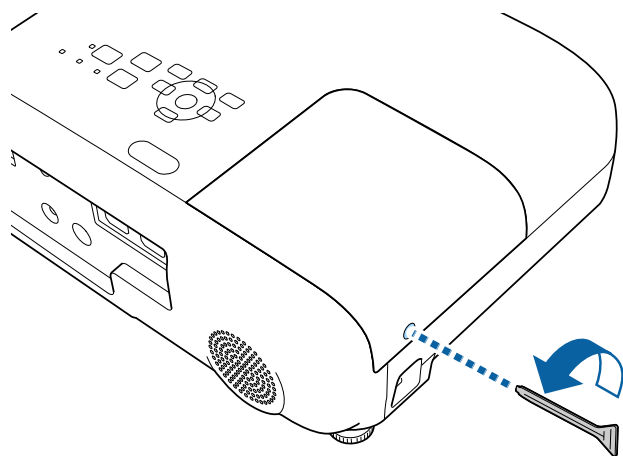

4 Skyv lampedekselet ut, og løft det av.

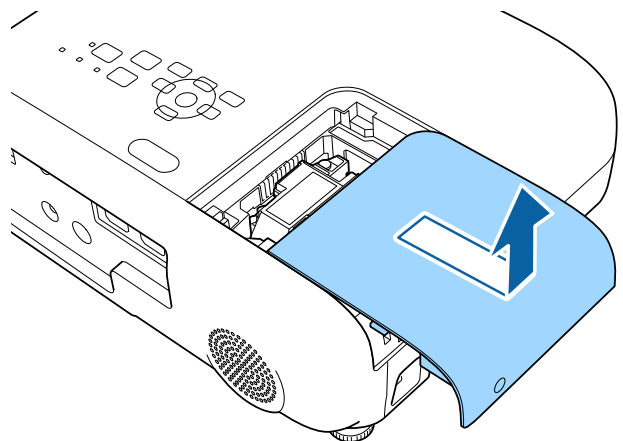

5 Løsne skruene som fester lampen til projektoren. Skruene kommer ikke helt ut.

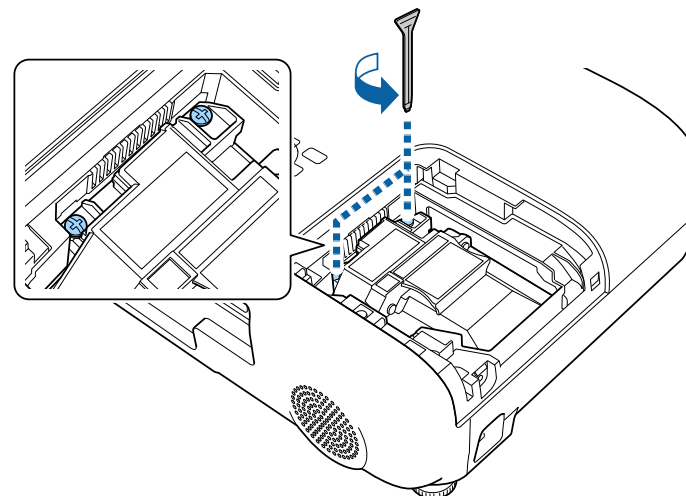

6 Grip fatt i den hevede delen av lampen, og ta den ut.

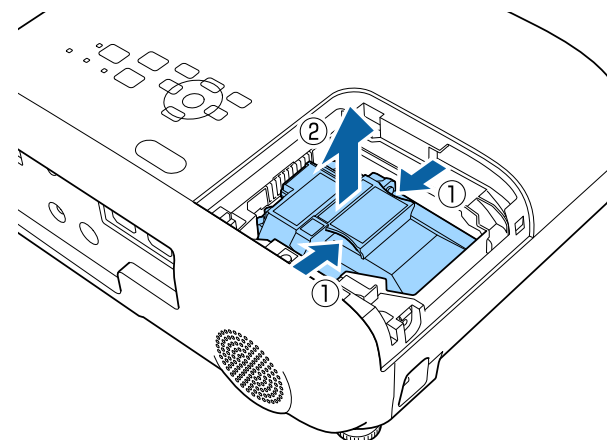



- Hvis du legger merke til at lampen er sprukket når du tar den ut, må du kontakte Epson for å få hjelp.
- Lampen(e) i dette produktet inneholder kvikksølv (Hg). Sjekk dine lokale lover og forskrifter angående avfall eller gjenvinning. Ikke legg i søppelet.

- 7** Sett forsiktig den nye lampen inn i projektoren. Hvis den ikke passer godt, må du kontrollere at den er vendt riktig vei.

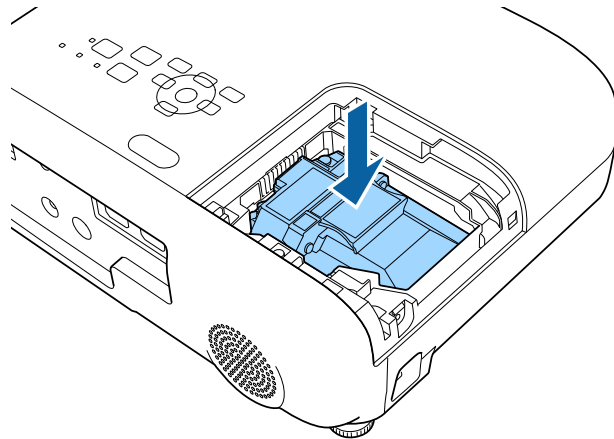

Obs!

Ikke berør noe glass på lampen og det rundt, da dette kan føre til tidlig lampefeil.

- 8** Skyv lampen inn fast, og stram til skruene for å feste den.

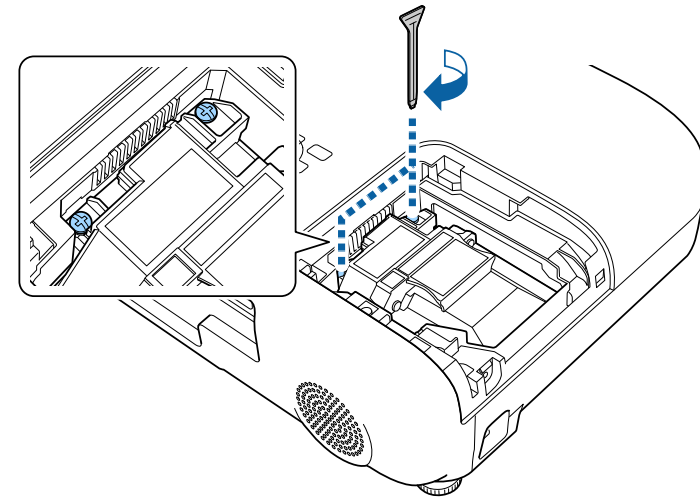

- 9** Sett på lampedekslet, og stram til skruen for å feste den.

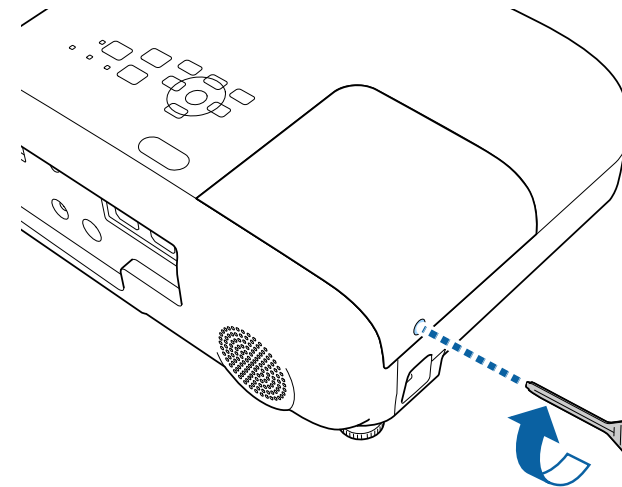



- Sørg for at lampedekselet er sikkert montert, ellers vil ikke lampen slå seg på.
- Ikke bytt ut dekselet med for mye kraft, og sørg for at lampedekslet ikke er deformert.

Nullstill lampetiden til null for å se om den nye lampen fungerer.

► Relaterte koblinger

- "Reservedeler" s.159

Tilbakestill lampens brukstid

Du må nullstille lampens brukstid når du har byttet projektorlampen. Dette er for å fjerne meldingen om lampeskift og for å overvåke lampens brukstid riktig.



Du må ikke nullstille lampens brukstid hvis du ikke har byttet lampen, da det kan føre til unøyaktig lampeinformasjon.

1 Slå på projektoren.

2 Trykk [Menu]-knappen, velg **Tilbakestill**-menyen, og trykk [Enter].

3 Velg **Nullstill lampetid**, og trykk på [Enter].

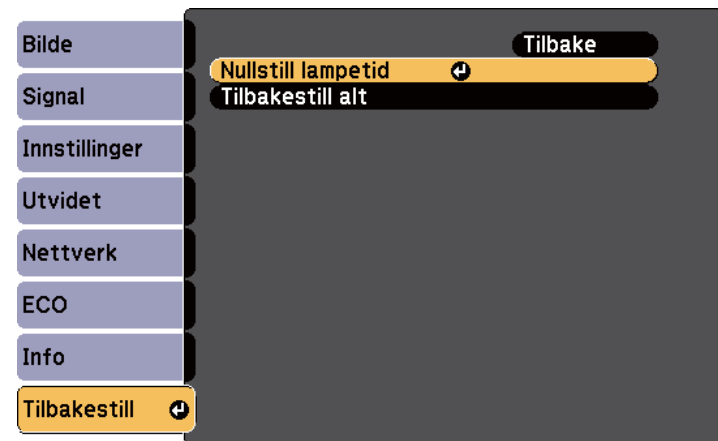

Du ser en melding som spør om du vil tilbakestille lampens brukstid.

4 Velg **Ja**, og trykk på [Enter].

5 Trykk [Menu] eller [Esc] for å gå ut av menyene.

Løse problemer

Sjekk løsningene i disse delene hvis du har problemer med å bruke projektoren.

► Relaterte koblinger

- "Projeksjonsproblemer" [s.142](#)
- "Statusindikator på projektoren" [s.143](#)
- "Bruke projektorens hjelpvisning" [s.146](#)
- "Løse bilde- eller lydproblemer" [s.147](#)
- "Løse driftsproblemer med projektoren eller fjernkontrollen" [s.153](#)
- "Løse nettverksproblemer" [s.155](#)

Hvis projektoren ikke fungerer som den skal, slår du den av, kobler den fra, kobler den til igjen, og slår den på.

Hvis dette ikke løser problemet, må du kontrollere følgende:

- Indikatorene på projektoren kan vise problemet.
- Projektorens hjelpesystem kan vise informasjon om vanlige problemer.
- Løsningene i denne håndboken kan hjelpe deg med å løse mange problemer.

Hvis ingen av disse løsningene hjelper, tar du kontakt med Epson for teknisk støtte.



Når projektoren er reparert, kan Epson returnere den til deg i original tilstand. Sørg for at du noterer kontoinformasjonen til alle nett-tjenestene før du kontakter din lokale forhandler eller nærmeste Epson-reparasjonssenter.

Indikatorene på projektoren angir status for projektoren, og gir deg beskjed når det oppstår et problem. Kontroller status og fargen på indikatorene, og se deretter denne tabellen for en løsning.



Hvis indikatorene viser et mønster som ikke er oppført i tabellen ovenfor, slår du av projektoren, kobler den fra, og tar kontakt med Epson for å få hjelp.

EB-FH08/EB-X52

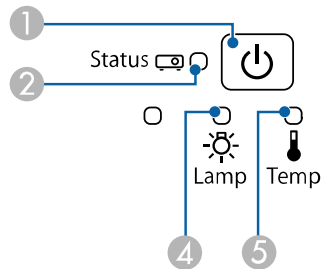

EB-W55/EB-EA55

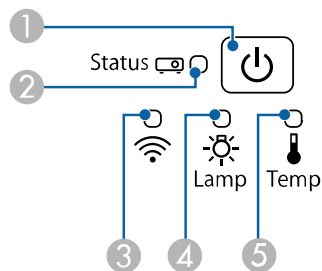

EB-W53/EB-E24/EB-EA24/EB-E12/EB-EA12

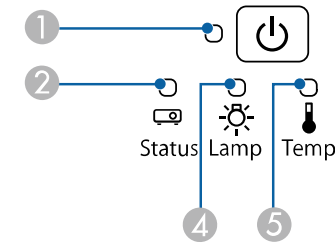

- 1 Strømindikator
- 2 Statusindikator
- 3 Trådløst LAN-indikator
- 4 Lampeindikator
- 5 Temp (temperatur)-indikator

Projektorstatus

Indikator og status	Problem og løsninger
Strøm: Lyser blått Status: Lyser blått Lampe: Av Temp: Av	Vanlig drift.
Strøm: Lyser blått Status: Blinker blått Lampe: Av Temp: Av	Oppvarming, avslåing eller nedkjøling. Under oppvarming må du vente på at et bilde vises i ca. 30 sekunder. Alle knappene er deaktivert når projektoren varmer opp, slås av og kjøles ned.
Strøm: Lyser blått Status: Av Lampe: Av Temp: Av	Ventemodus, dvalemodus eller overvåking. Når du trykker på strømknappen, starter projisering.

Indikator og status	Problem og løsninger
Strøm: Blinker blått Status: Av Lampe: Av Temp: Av	Forbereder overvåking, og alle funksjoner er deaktivert.
Strøm: Blinker blått Status: Indikatorstatus varierer Lampe: Indikatorstatus varierer Temp: Blinker oransje	Projektoren er for varm. <ul style="list-style-type: none"> • Pass på at ventilene og luftfilteret ikke er tilstoppet med støv eller blokkert av gjenstander i nærheten. • Rengjør eller skift ut luftfilteret. • Kontroller at omgivelsestemperaturen ikke er for varm.
Strøm: Av Status: Blinker blått Lampe: Av Temp: Lyser oransje	Projektor er overopphetet, og har slått seg av. La den være slått av for å kjøle seg ned i 5 minutter. <ul style="list-style-type: none"> • Pass på at ventilene og luftfilteret ikke er tilstoppet med støv eller blokkert av gjenstander i nærheten. • Kontroller at omgivelsestemperaturen ikke er for varm. • Rengjør eller skift ut luftfilteret. • Hvis du bruker projektoren i en stor høyde, setter du Høyfjellsmodus til På i projektorens meny. ☛ Utvidet > Drift > Høyfjellsmodus • Hvis problemet vedvarer, må du koble ut projektoren og kontakte Epson for å få hjelp.

Indikator og status	Problem og løsninger
Strøm: Av Status: Blinker blått Lampe: Lyser oransje Temp: Av	Lampen har et problem. <ul style="list-style-type: none"> • Kontroller om lampen er utbrent, ødelagt, eller installert på feil måte. Sett inn eller skift ut lampen etter behov. • Rengjør luftfilteret. • Hvis du bruker projektoren i en stor høyde, setter du Høyfjellsmodus til På i projektorens meny. ☛ Utvidet > Drift > Høyfjellsmodus • Hvis problemet vedvarer, må du koble ut projektoren og kontakte Epson for å få hjelp. Lampedekselet har et problem. <ul style="list-style-type: none"> • Kontroller at lampen og lampedekselet er ordentlig installert. Lampen slår seg ikke på hvis lampen og lampedekselet ikke er riktig montert.
Strøm: Blinker blått Status: Indikatorstatus varierer Lampe: Blinker oransje Temp: Indikatorstatus varierer	Skift lampen snart for å unngå skade. Ikke fortsett å bruke projektoren.
Strøm: Av Status: Blinker blått Lampe: Av Temp: Blinker oransje	En vifte eller sensor har et problem. Slå av projektoren, koble den fra, og ta kontakt med Epson for å få hjelp.
Strøm: Av Status: Blinker blått Lampe: Blinker oransje Temp: Av	Intern projiseringsfeil. Slå av projektoren, koble den fra, og ta kontakt med Epson for å få hjelp.

Indikator og status	Problem og løsninger
Strøm: Av Status: Blinker blått Lampe: Blinker oransje Temp: Blinker oransje	Feil ved Autom. iris Slå av projektoren, koble den fra, og ta kontakt med Epson for å få hjelp.
Strøm: Av Status: Blinker blått Lampe: Lyser oransje Temp: Lyser oransje	Strømfeil (Ballast). Slå av projektoren, koble den fra, og ta kontakt med Epson for å få hjelp.

Indikatorstatus	Problem og løsninger
Lyser blått	Den trådløse LAN-modulen er installert i projektoren og tilgjengelig for tilkoblinger.
Blinker blått (raskt)	Den trådløse LAN-modulen er installert i projektoren og koblet til en enhet.
Blinker blått (sakte)	Feilstatus. Slå av projektoren, installer den trådløse LAN-modulen på nytt, og slå deretter på projektoren igjen.
Av	Den trådløse LAN-modulen er ikke installert i projektoren, eller det trådløse LAN er deaktivert fra projektorens nettverksmeny.

Trådløst LAN-status

Trådløs LAN-indikatorstatus	Problem og løsninger
Lyser blått	Trådløst LAN er tilgjengelig.
Blinker blått (raskt)	Koble til en enhet.
Blinker blått (sakte)	Det har oppstått en feil. Slå av projektoren, og start den på nytt.
Av	Trådløst LAN er ikke tilgjengelig. Kontroller at innstillingene for trådløst LAN er riktige.

Status for trådløst LAN (for modeller som har den valgfrie trådløse LAN-modulen installert)

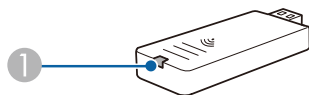

1 Indikator

► Relaterte koblinger

- "Rengjøre luftfilteret og ventiler" [s.134](#)
- "Skifte luftfilteret" [s.134](#)
- "Skifte Lampen" [s.137](#)
- "Liste av funksjoner" [s.9](#)

Du kan vise informasjon for å hjelpe deg med å løse vanlige problemer ved hjelp av projektorens hjelpesystem.

- 1 Slå på projektoren.
- 2 Trykk på [Home]-knappen på fjernkontrollen eller kontrollpanelet.

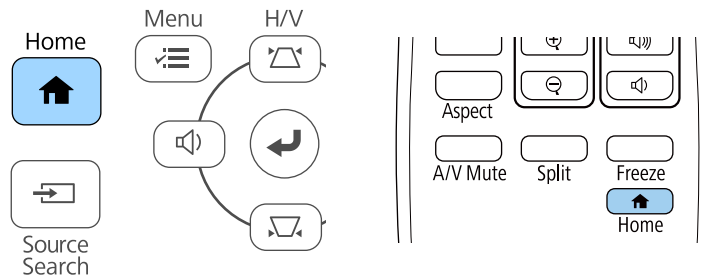

- 3 Velg **Hjelp** på Hjem-skjermen.



Hjelpmenyen vises.

- 4 Bruk opp- og ned-piltastene for å markere problemet du vil løse.

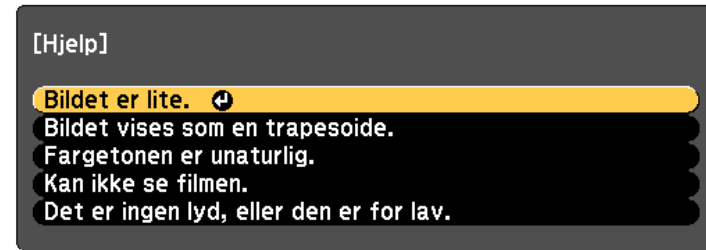

- 5 Trykk [Enter] for å se løsninger.
- 6 Utfør en av følgende handlinger når du er ferdig.
 - Hvis du vil løse et annet problem, trykker du på [Esc].
 - Du avslutter hjelpesystemet ved å trykke på [Menu].

Sjekk løsningene i disse delene hvis du har problemer med projiserte bilder eller lyd.

► Relaterte koblinger

- "Løsninger når du ikke får noe bilde" [s.147](#)
- "Løsninger når bildet er feil ved bruk av USB Display-funksjonen" [s.147](#)
- "Løsninger når meldingen "Ingen signal" vises" [s.148](#)
- "Løsninger når du får meldingen "Støttes ikke"" [s.149](#)
- "Løsninger når bare en del av et bilde vises" [s.149](#)
- "Løsninger når bildet ikke er firkantet" [s.149](#)
- "Løsninger når bildet har støy eller forstyrrelser" [s.150](#)
- "Løsninger når bildet er utydelig eller uskarpt" [s.150](#)
- "Løsninger når bildets lysstyrke eller farger ikke er riktige" [s.151](#)
- "Løsninger for lydproblemer" [s.151](#)
- "Løsninger når bildefilnavn ikke vises riktig i PC Free" [s.152](#)

Løsninger når du ikke får noe bilde

Hvis ingen bilde vises, kan du prøve følgende løsninger:

- Kontroller at linsedekselet er helt åpent.
- Trykk på [A/V Mute]-knappen på fjernkontrollen for å se om bildet ble midlertidig slått av.
- Kontroller at alle nødvendige kabler er godt festet og at strømmen er på for projektoren og tilkoblede videokilder.
- Hvis du projiserer fra en strømme-mediespiller, må du kontrollere at den får strøm fra USB-strømforsyningskabelen på projektoren.
- Trykk på projektorens strømknapp for å vekke den fra ventemodus eller dvalemodus. Sjekk også om den tilkoblede maskinen er i dvalemodus eller viser en blank skjerm-sparer.
- Hvis projektoren ikke reagerer når du trykker på knappene på kontrollpanelet, kan knappene være låst av sikkerhetshensyn. Lås opp

knappene i **Driftslås**-innstillingen eller bruk fjernkontroller til å slå på projektoren.

☛ **Innstillinger > Låsinnstilling > Driftslås**

- Juster innstillingen **Lysstyrke** i projektorens **Bilde**-meny.
- Velg **Høy** som innstilling for **Strømforbruk**.
- ☛ **ECO > Strømforbruk**
- Kontroller **Display**-innstillingen i projektorens **Utvidet**-meny for å sørge for at **Melding** er satt til **På**.
- Projektoren kan ikke være i stand til å projisere opphavsrettsbeskyttede videoer som du spiller av på en datamaskin. For flere detaljer kan du se bruksanvisningen som følger med maskinen.
- For bilder som projiseres med Windows Media Center kan du redusere skjermstørrelsen fra fullskjermmodus.
- For bilder som projiseres fra programmer som bruker Windows DirectX kan du slå av DirectX-funksjoner.

► Relaterte koblinger

- "Inngangssignalinstillinger - Signal-meny" [s.108](#)
- "Bildekvalitetsinnstillinger - Bilde-meny" [s.106](#)
- "Innstillinger for projektoroppsett - ECO-meny" [s.122](#)
- "Innstillinger for projektoroppsett - Utvidet-meny" [s.111](#)
- "Låse opp projektorens knapper" [s.81](#)

Løsninger når bildet er feil ved bruk av USB Display-funksjonen

Hvis ingen bilde vises, eller bildet vises feil ved hjelp av USB Display-funksjonen, kan du prøve følgende løsninger:

- Trykk på [USB]-knappen på fjernkontrollen.
- Koble fra USB-kabelen og koble den til på nytt.

- Kontroller at Epson USB Display-programvaren er installert riktig. Programvaren kan ikke ha blitt installert automatisk avhengig av operativsystem eller datamaskininnstillinger. Last ned den nyeste programvaren fra følgende nettsted, og installer.
epson.sn/
- På Mac klikker du på **USB Display**-ikonet i **Dock**. Hvis ikonet ikke vises i **Dock**, dobbeltklikker du **USB Display** i **Programmer**-mappen. Hvis du velger **Avslutt** fra **USB Display**-ikonmenyen på **Dock**, starter ikke USB Display automatisk når du kobler til USB-kabelen.
- Hvis musepekeren flimrer, velger du **Gir jevne bevegelser for musepekeren i Innstillinger for Epson USB Display**-programmet på datamaskinen.
- Slå av innstillingen for **Vindu med lagdelt overføring** i **Innstillinger for Epson USB Display**-programmet på datamaskinen.
- For bilder som projiseres med Windows Media Center kan du redusere skjermstørrelsen fra fullskjermmodus.
- For bilder som projiseres fra programmer som bruker Windows DirectX kan du slå av DirectX-funksjoner.

► Relaterte koblinger

- "Koble til en datamaskin for USB Video og Lyd" [s.26](#)

- Om nødvendig, slår du av projektoren og den tilkoblede datamaskinen eller videokilden, og slår dem på igjen.
- Hvis du projiserer fra en HDMI-kilde, må du bytte ut HDMI-kabelen med en som er kortere.

► Relaterte koblinger

- "Vise fra en bærbar PC" [s.148](#)
- "Vise fra en bærbar Mac" [s.149](#)

Vise fra en bærbar PC

Hvis meldingen **Ingen signal** vises når du projiserer fra en bærbar PC, må du sette opp den bærbare datamaskinen til å bruke en ekstern skjerm.

- 1** Hold nede den bærbare PC-ens **Fn**-tast, og trykk på tasten med et skjermikon eller **CRT/LCD**. Vent i noen sekunder til et bilde vises.
- 2** Hvis du vil vise på skjermen til den bærbare PC-en og projektoren samtidig, kan du prøve å trykke de samme tastene igjen.
- 3** Hvis det samme bildet ikke vises av den bærbare datamaskinen og projektoren, kontrollerer du **Skjerm**-verktøyet i Windows for å sørge for at den eksterne skjermporten er aktivert og at utvidet skrivebordsmodus er deaktivert.
- 4** Om nødvendig, sjekker du videokortinnstillingene og setter alternativer for visning med flere skjermer til **Klone** eller **Speil**.

Løsninger når meldingen "Ingen signal" vises

Dersom meldingen **Ingen signal** vises, kan du prøve følgende løsninger:

- Trykk på [Source Search] og vent i noen få sekunder til et bilde vises.
- Slå på den tilkoblede datamaskinen eller videokilden, og trykk på Play for å starte presentasjonen, hvis nødvendig.
- Kontroller at alle ledninger som nødvendige for projisering er godt festet.
- Hvis du projiserer fra en bærbar datamaskin, kan du kontrollere at den er satt opptil å bruke en ekstern skjerm.

Vise fra en bærbar Mac

Hvis meldingen **Ingen signal** vises når du projiserer fra en bærbar Mac, må du sette opp datamaskinen til å bruke en ekstern skjerm. (Se bruksanvisningen til den bærbare PC-en for detaljer.)

- 1 Åpne **Systemvalg**, og velg **Skjermer**.
- 2 Velg **Skjerm** eller **Farge-LCD**, hvis nødvendig.
- 3 Klikk kategorien **Ordne** eller **Organisering**.
- 4 Velg **Like skjermer**.

Løsninger når du får meldingen "Støttes ikke"

Hvis meldingen **Støttes ikke** vises, kan du prøve følgende løsninger:

- Kontroller at riktig inngangssignal er valgt på projektorens **Signal**-meny.
- Kontroller at datamaskinens skjermopløsning ikke overstiger projektorens grenser for oppløsning og frekvens. Hvis det er nødvendig, velger du en annen skjermopløsning for datamaskinen.

► Relaterte koblinger

- "Inngangssignalinnstillinger - Signal-meny" [s.108](#)
- "Skjermopløsninger som støttes" [s.165](#)

Løsninger når bare en del av et bilde vises

Hvis bare en del av et bilde vises, kan du prøve følgende løsninger:

- Hvis du projiserer fra en datamaskin med en VGA-kabel, trykker du på [Auto]-knappen på fjernkontrollen for å optimalisere bildesignalet.

- Prøv å justere bildeposisjonen med **Plassering** i projektorens **Signal**-meny.
- Trykk på [Aspect]-knappen på fjernkontrollen for å velge et annet bredde/høyde-forhold.
- Endre innstillingen for **Oppløsning** i projektorens **Signal**-meny i henhold til signalet for det tilkoblede utstyret.
- Hvis du zoomet inn eller ut av bildet ved hjelp av [E-Zoom]-knappene, trykker du på [Default]-knappen for å gå tilbake til original bildestørrelse.
- Kontroller datamaskins skjerminnstillinger for å deaktivere dobbel skjerm og sette oppløsningen innenfor projektorens grenser.
- Sjekk oppløsningen som er brukt for presentasjonsfilene for å se om de er laget for en annen oppløsning.
- Kontroller at du har valgt riktig projiseringsmodus. Du kan velge dette med innstillingen **Projisering** i projektorens **Utvidet**-meny.

► Relaterte koblinger

- "Inngangssignalinnstillinger - Signal-meny" [s.108](#)
- "Innstillinger for projektoroppsett - Utvidet-meny" [s.111](#)
- "Skjermopløsninger som støttes" [s.165](#)

Løsninger når bildet ikke er firkantet

Hvis det projiserte bildet ikke er en jevn firkant, kan du prøve følgende løsninger:

- Plasser projektoren direkte foran midten av skjermen, og hold den jevnt, hvis mulig.
- Sett **Autom. L-Keystone** til **På** i projektorens **Innstillinger**-meny. Projektoren korrigerer bildet automatisk hver gang du flytter projektoren.
 - ☛ **Innstillinger** > **Keystone** > **V/L-Keystone** > **Autom. L-Keystone**
- Sett **H-keystone korr.** til **På** i projektorens **Innstillinger**-meny. Juster deretter den horisontale glidebryteren til bildet er en jevn firkant.
 - ☛ **Innstillinger** > **Keystone** > **V/L-Keystone** > **H-keystone korr.**

- Trykk keystone-knappene på projektoren for å justere bildeformen.
- Juster innstillingen for Quick Corner for å korrigere bildeformen.

☛ **Innstillinger > Keystone > Quick Corner**

▶▶ Relaterte koblinger

- "Automatisk L-keystone" [s.46](#)
- "Korrigerende av bildeform med keystone-knapper" [s.47](#)
- "Korrigerende av bildeform med Quick Corner" [s.48](#)
- "Korrigerende av bildeform med den vannrette trapeskorreksjonsglidebryteren" [s.46](#)

Løsninger når bildet har støy eller forstyrrelser

Hvis det projiserte bildet inneholder elektroniske forstyrrelse eller støy, kan du prøve følgende løsninger:

- Kontroller kablene som kobler datamaskinen eller videokilden til projektoren. De bør:
 - være separert fra strømledningen for å unngå forstyrrelse
 - være riktig tilkoblet på begge ender
 - ikke være koblet til en skjoteledning
- Kontroller innstillingene på projektorens **Signal**-meny for å sørge for at de samsvarer med videokilden.
- Hvis det er mulig for din videokilde, justerer du innstillingene for **Deinterlacing** og **Støyreduksjon** i **Bilde**-menyen på projektoren.
 - ☛ **Bilde > Bildeforbedring > Støyreduksjon**
 - ☛ **Bilde > Bildeforbedring > Deinterlacing**
- Velg **Automatisk** som **Oppløsning** i projektorens **Signal**-meny.
- Velg en videooppløsning og oppdateringsfrekvens på datamaskin som er kompatibel med projektoren.

- Hvis du projiserer fra en datamaskin med en VGA-kabel, trykker du på [Auto]-knappen på fjernkontrollen for å justere innstillingene for **Bildejustering** og **Synk**, automatisk. Hvis bildene ikke er riktig justert, kan du manuelt justere innstillinger for **Bildejustering** og **Synk**, i projektorens **Signal**-meny.
- Hvis du justerte bildeformen ved hjelp av projektorkontrollene, kan du prøve å redusere innstillingen for **Skarphet** i projektorens **Bilde**-meny for å forbedre bildekvaliteten.
- Hvis du har koblet til en skjotestromkabel, kan du prøve å projisere uten den for å se om det skyldes forstyrrelser i signalet.
- Hvis du bruker USB Display-funksjonen, kan du slå av innstillingen for **Vindu med lagdelt overføring** i **Innstillinger for Epson USB Display**-programmet på datamaskinen.

▶▶ Relaterte koblinger

- "Inngangssignalinntstillinger - Signal-meny" [s.108](#)
- "Bildekvalitetsinnstillinger - Bilde-meny" [s.106](#)
- "Skjermoppløsninger som støttes" [s.165](#)

Løsninger når bildet er utydelig eller uskarpt

Hvis det projiserte bildet er utydelig eller uskarpt, kan du prøve følgende løsninger:

- Justerer bildefokuset.
- Plasser projektoren nær nok fra lerretet.
- Plasser projektoren slik at keystone-justeringsvinkelen ikke er så stor at den forvrenger bildet.
- Rengjør projektorlinsen.



For å unngå kondens på linsen når projektoren er tatt inn fra et kaldt miljø må du la projektoren varme seg opp til romtemperatur før du bruker den.

- Juster innstillingen for **Skarphet** i projektorens **Bilde**-meny for å forbedre bildekvaliteten.
- Hvis du projiserer fra en datamaskin med en VGA-kabel, trykker du på [Auto]-knappen på fjernkontrollen for å justere Bildejustering og Synk. automatisk. Hvis det fortsatt er linjer eller generell uskarphet på lerretet, kan du vise et jevnt mønstret bilde på skjermen og manuelt justere innstillingene for **Bildejustering** og **Synk.** i projektorens **Signal**-meny.
- Hvis du projiserer fra en datamaskin, kan du bruke en lavere oppløsning eller velge en oppløsning som samsvarer med projektorens innebygde oppløsning.

► Relaterte koblinger

- "Automatisk L-keystone" [s.46](#)
- "Inngangssignalinnstillinger - Signal-meny" [s.108](#)
- "Bildegkvalitetsinnstillinger - Bilde-meny" [s.106](#)
- "Skjermoppløsninger som støttes" [s.165](#)
- "Fokuserer bildet ved hjelp av Fokuseringsringen" [s.51](#)
- "Rengjøre Linsen" [s.132](#)

Løsninger når bildets lysstyrke eller farger ikke er riktige

Hvis det projiserte bildet er for mørkt eller lyst, eller fargene er feil, kan du prøve følgende løsninger:

- Trykk på [Color Mode]-knappen på fjernkontrollen for å prøve forskjellige fargemoduser for bildet og omgivelser.
- Kontroller innstillingene for videokilder.
- Juster de tilgjengelige innstillingene på projektorens **Bilde**-meny for den gjeldende inngangskilden, for eksempel **Lysstyrke**, **Kontrast**, **Nyanse** og **Fargemetning**.
- Kontroller at du har valgt riktig innstilling for **Videosignal** eller **Videoområde** i projektorens **Signal**-meny, hvis dette er tilgjengelig for din bildekilde.

☛ Signal > Avansert > Videosignal

☛ Signal > Avansert > Videoområde

- Kontroller at alle kablene er koblet til projektoren og videoenheten. Hvis du har koblet til lange kabler, kan du prøve å koble til med kortere kabler.
- Hvis du bruker **ECO** som innstilling for **Strømforbruk**, kan du prøve å velge **Høy**.

☛ ECO > Strømforbruk



I store høyder eller på steder som er utsatt for høye temperaturer, kan bildet imidlertid bli mørkere, og du kan ikke være i stand til å justere innstillingen for **Strømforbruk**.

- Plasser projektoren nær nok fra lerretet.
- Hvis bildet har blitt gradvis mørkere, må du kanskje bytte ut projektorlampen snart.

► Relaterte koblinger

- "Justere bildekvalitet (fargemodus)" [s.56](#)
- "Inngangssignalinnstillinger - Signal-meny" [s.108](#)
- "Bildegkvalitetsinnstillinger - Bilde-meny" [s.106](#)
- "Innstillinger for projektoroppsett - ECO-meny" [s.122](#)

Løsninger for lydproblemer

Hvis det ikke er lyd, eller volumet er for lavt eller høyt, kan du prøve følgende løsninger:

- Juster projektorens voluminnstillinger.
- Trykk på [A/V Mute]-knappen på fjernkontrollen for å starte videoen og lyden igjen hvis de ble midlertidig stoppet.
- Kontroller datamaskinen eller videokilden for å bekrefte at volumet er skrudd på og at lydutgangen er satt til riktig kilde.

- Kontroller at lydkablene mellom projektoren og videokilden er tilkoblet.
- Kontroller at alle tilkoblede lydkabler er merket med "No resistance".
- Hvis du bruker USB Display-funksjonen, kan du slå på innstillingen for **Få lyd fra projektoren i Innstillinger for Epson USB Display**-programmet på datamaskinen.
- Velg riktig lydinnngang for **A/V-innstillinger** i projektorens **Utvidet**-meny.
- Hvis du vil bruke en tilkoblet lydkilde når projektoren er slått av, stiller du **Ventemodus** til **Kommunikasjon på** i projektorens **ECO**-meny og kontrollerer at alternativene for **A/V-innstillinger** er riktig innstilt i **Utvidet**-menyen.
- Hvis du ikke hører lyd fra en HDMI-kilde, setter du den tilkoblede enheten til PCM-utgang.
- Når du kobler projektoren til en Mac ved hjelp av en HDMI-kabel, må du kontrollere at Mac-en støtter lyd via HDMI-porten. Hvis ikke, må du koble til en lydkabel.
- Hvis volumet til datamaskinen er satt til minimum mens projektoren er satt til det maksimale, kan støyen bli blandet. Skru opp datamaskinens lydstyrke, og skru ned projektorens lydstyrke. (Når du bruker Epson iProjection (Windows/Mac) eller USB Display.)

► Relaterte koblinger

- "Projektortilkoblinger" [s.25](#)
- "Innstillinger for projektorfunksjoner- Innstillinger-meny" [s.109](#)
- "Innstillinger for projektoroppsett - Utvidet-meny" [s.111](#)
- "Innstillinger for projektoroppsett - ECO-meny" [s.122](#)
- "Kontrollere volumet med volumknappene" [s.58](#)

Løsninger når bildefilnavn ikke vises riktig i PC Free

Hvis noen filnavn er lengre enn visningsområdet, eller inkluderer symboler som ikke støttes, vil filnavnene forkortes eller endres i PC Free. Du kan forkorte eller endre filnavnet.

Se løsningene i disse delene hvis du har problemer med bruk av projektoren eller fjernkontrollen.

► Relaterte koblinger

- "Løsninger for problemer med projektorstrøm eller avstengning" [s.153](#)
- "Løsninger på problemer med fjernkontrollen" [s.153](#)
- "Løsninger på problemer med passord" [s.154](#)

Løsninger for problemer med projektorstrøm eller avstengning

Hvis projektoren ikke slår seg på når du trykker på strømknappen eller den slår seg av uventet, kan du prøve følgende løsninger:

- Kontroller at strømledningen er koblet til projektoren og til en fungerende stikkontakt.
- Hvis strømknappen på fjernkontrollen ikke slår på projektoren, kontrollerer du batteriene og sørger for at minst én av fjernmottakerne er tilgjengelig **Fjernmottaker**-innstillingen i projektorens **Innstillinger**-meny.
- Projektorens knapper kan låses for sikkerhet. Lås opp knappene i **Driftslås**-innstillingen eller bruk fjernkontroller til å slå på projektoren.

☛ Innstillinger > Låsinnstilling > Driftslås

- Hvis projektorlampen slår seg av uventet, kan den ha gått i dvalemodus etter en periode med inaktivitet. Gjør noe som helst for å vekke projektoren. For å slå av dvalemodus velger du **Av** som innstillingen for **Dvalemodus** i projektorens **ECO**-meny.
- Hvis projektorlampen slås av uventet, kan Tidsur for A/V av være aktivert. For å slå av Tidsur for A/V av velger du **Av** som innstillingen for **Tidsur for A/V av** i projektorens **ECO**-meny.
- Hvis projektorlampen slås av uventet, kan Linsedekseltidaker være aktivert. For å slå av Linsedekseltidaker velger du **Av** som innstillingen for **Linsedekseltidaker** i projektorens **ECO**-meny.

- Hvis projektorlampen slås av, indikatoren for status blinker og indikatoren for temp (temperatur) lyser, har projektoren overopphetet og slått seg av.
- Kjøleviften kan gå i hvilemodus avhengig av innstillingene på projektoren. Når projektoren våkner fra hvilemodus, kan også viftene skape uventet støy. Dette er ikke en feil.
- Strømkabelen kan være defekt. Koble fra ledningen, og kontakt Epson for å få hjelp.

► Relaterte koblinger

- "Innstillinger for projektoroppsett - ECO-meny" [s.122](#)
- "Statusindikator på projektoren" [s.143](#)
- "Innstillinger for projektorfunksjoner- Innstillinger-meny" [s.109](#)
- "Låse opp projektorens knapper" [s.81](#)

Løsninger på problemer med fjernkontrollen

Hvis projektoren ikke svarer på kommandoer fra fjernkontrollen, kan du prøve følgende løsninger:

- Kontroller at batteriene i fjernkontrollen er riktig installert og har strøm. Skift ut batteriene om nødvendig.
- Kontroller at du bruker fjernkontrollen innenfor en rekkevidde og vinkel som støttes.
- Kontroller at projektoren ikke varmes opp eller slås av.
- Sjekk for å se om en knapp på fjernkontrollen sitter fast, noe som kan føre den til å gå inn i dvalemodus. Slipp knappen for å vekke fjernkontrollen opp.
- Sterkt fluorescerende lys, direkte sollys, eller infrarøde enhetssignaler kan forstyrre projektorens fjernmottakere. Demp lysene, eller flytt projektoren vekk fra solen eller forstyrrende utstyr.
- Sørg for at minst en av de eksterne mottakere er tilgjengelige i **Fjernmottaker**-innstillingen i projektorens **Innstillinger**-meny.

- Hvis innstillingen for **Fjernmottaker** er deaktivert, holder du nede [Menu]-knappen på fjernkontrollen i minst 15 sekunder for å tilbakestille innstillingen til standardinnstillingen.
- Hvis du tildelte et ID-nummer til projektoren for å styre flere projektorer fra fjernkontrollen, kan det hende du må sjekke eller endre ID-innstillingen.
- Trykk 0 (null)-knappen på fjernkontrollen mens du holder nede [ID]-knappen. Ved å velge 0 på fjernkontrollen kan du betjene alle projektorer uavhengig av Projektor-ID-innstillingene.
- Hvis du mister fjernkontrollen, kan du bestille en ny en fra Epson.

► Relaterte koblinger

- "Bruk av fjernkontrollen" [s.34](#)
- "Innstillinger for projektorfunksjoner- Innstillinger-meny" [s.109](#)
- "Velge projektoren du vil betjene" [s.75](#)
- "Sette batterier i fjernkontrollen" [s.33](#)

Løsninger på problemer med passord

Hvis du ikke kan skrive inn eller huske et passord, kan du prøve følgende løsninger:

- Hvis du har skrevet inn feil passord for mange ganger og ser en melding som viser en forespørselskode, skriver du ned koden og kontakter Epson for å få hjelp. Oppgi forespørselskoden og bevis på eierskap for å få hjelp med å låse opp projektoren.
- Hvis du mister fjernkontrollen, kan du ikke skrive inn et passord. Bestill en ny en fra Epson.

Obs!

Hvis du kjører **Tilbakestill nettverksinnstillinger**, i projektorens **Nettverk**-meny, blir alle passordene som er angitt for **Nettverk**-menyene, også tilbakestilt og må angis på nytt. For å forhindre at passordene tilbakestilles av uautoriserte brukere setter du **Nettverksb.skyt.** til **På** i **Passordbeskyttelse**-menyen.

Sjekk løsningene i disse delene hvis du har problemer med å bruke projektoren på et nettverk.

► Relaterte koblinger

- "Løsninger når trådløs autentisering mislykkes" [s.155](#)
- "Løsninger når du ikke får tilgang til projektoren via nettleser" [s.155](#)
- "Løsninger når nettverks-e-postvarsler ikke mottatts" [s.155](#)
- "Løsninger når bildet har støy eller forstyrrelser under nettverksprojisering" [s.156](#)

Løsninger når trådløs autentisering mislykkes

Hvis du har problemer med autentiseringen, kan du sjekke **Sikkerhet**-innstillingene i projektorens **Nettverk**-meny.

☛ **Nettverk** > **Til Nettverkskonfigurering** > **Trådløst LAN**

► Relaterte koblinger

- "Nettverk-meny - Trådløst LAN-meny" [s.116](#)

Løsninger når du ikke får tilgang til projektoren via nettleser

Hvis du ikke får tilgang til projektoren via en nettleser, kontrollerer du først at du bruker riktig ID og passord.

- Sørg for å bruke følgende bruker-ID-er. (Du kan ikke endre bruker-ID-ene.)
 - For å få tilgang til **Grunnkontroll**-alternativet skriver du inn **EPSONREMOTE**.
 - For å få tilgang til andre alternativer og lagre innstillinger skriver du inn **EPSONWEB**.
- Du skriver inn passordet som er angitt i projektorens **Nettverk**-meny. Som standard er ikke noe passord angitt.

- Kontroller at du har tilgang til nettverket som projektoren er på.
- Hvis nettleseren er konfigurert til å koble til via en proxy-server, kan ikke **Epson Web Control**-skjermen vises. Utfør innstillinger for en tilkobling uten bruk av en proxy-server.
- Hvis du angir **Ventemodus** til **Kommunikasjon på** i projektorens Meny i ventemodus, må du sjekke at nettverksenheten er slått på. Når du har slått på nettverksenheten, slår du på projektoren.

☛ **ECO** > **Ventemodus**



Bruker-ID og passord skiller mellom små og store bokstaver.

► Relaterte koblinger

- "Nettverk-meny - Grunnleggende-meny" [s.115](#)

Løsninger når nettverks-e-postvarsler ikke mottatts

Hvis du ikke mottar e-post for å varsle deg om problemer med en projektor over nettverket, kan du prøve følgende løsninger:

- Kontroller at projektoren er slått på og koblet til nettverk. (Hvis projektoren slås av grunnet en feil, kan ikke e-post leveres.)
- Pass på at du setter opp projektorens e-postvarselinstillinger riktig på projektorens nettverk **Varsel**-meny eller i nettverksprogramvaren.
- Sett **Ventemodus**-innstillingen til **Kommunikasjon på** slik at nettverksprogramvaren kan overvåke projektoren i ventemodus.

☛ **ECO** > **Ventemodus**

► Relaterte koblinger

- "Nettverk-meny - Varsel-meny" [s.118](#)
- "Innstillinger for projektoroppsett - ECO-meny" [s.122](#)

Løsninger når bildet har støy eller forstyrrelser under nettverksprojisering

Hvis det projiserte bildet har støy eller forstyrrelser under nettverksprojisering, kan du prøve følgende løsninger:

- Se etter om det er noen hindringer mellom tilgangspunktet, datamaskinen, den mobile enheten og projektoren, og flytt på maskinene for å forbedre kommunikasjonen.
- Kontroller at tilgangspunktet, datamaskinen, den mobile enheten og projektoren ikke er for langt fra hverandre. Flytt dem tettere sammen og prøv å koble til på nytt.
- Kontroller forstyrrelser fra annet utstyr, for eksempel en Bluetooth-enhet eller mikrobølgeovn. Flytt forstyrre enheten lenger vekk eller utvid den trådløse båndbredden.
- Reduser antall tilkoblede enheter hvis tilkoblingshastigheten avtar.

Tillegg

Sjekk disse avsnittene for tekniske spesifikasjoner og viktige merknader om projektoren.

► Relaterte koblinger

- "Ekstrautstyr og reservedeler" [s.158](#)
- "Skjermformat og omtrentlig projiseringsavstand" [s.160](#)
- "Skjermopløsninger som støttes" [s.165](#)
- "Projektorspesifikasjoner" [s.166](#)
- "Utvendige mål" [s.170](#)
- "Systemkrav for USB Display" [s.174](#)
- "Advarselsmerke" [s.175](#)
- "Liste over sikkerhetssymboler og instruksjoner" [s.176](#)
- "Ordliste" [s.178](#)
- "Merknader" [s.180](#)

Følgende ekstraustyr og reservedeler er tilgjengelige. Kjøp disse produktene etter behov.

Følgende liste over valgfritt tilbehør og forbruksvarer er oppdatert pr: desember 2024.

Detaljer om tilbehør kan endres uten varsel og tilgjengelighet kan varierer avhengig av landet der den kjøpes.

► Relaterte koblinger

- "Skjermer" [s.158](#)
- "Montering" [s.158](#)
- "For trådløs tilkobling" [s.158](#)
- "Eksterne enheter" [s.158](#)
- "Reservedeler" [s.159](#)

Skjermer

60" bærbar skjerm ELPSC27

80" bærbar skjerm ELPSC28

100" bærbar skjerm ELPSC29

Bærbare rulleskjermer. (bredde/høyde-forhold 4:3)

70" bærbar skjerm ELPSC23

80" bærbar skjerm ELPSC24

90" bærbar skjerm ELPSC25

Bærbare rulleskjermer. (bredde/høyde-forhold 16:10)

64" bærbar skjerm ELPSC31

Bærbare magnetiske skjermer. (bredde/høyde-forhold 4:3)

50" bærbar skjerm ELPSC32

En kompakt skjerm som er enkel å bære. (bredde/høyde-forhold 4:3)

80" bærbar X-Type-skjerm ELPSC21

Bærbare X-typeskjermer. (bredde/høyde-forhold 16:9)

Skjerm med flere bredde/høyde-forhold ELPSC26

Bærbar skjerm med flere bredde/høyde-forhold.

Montering

Takmontering ELPMB23

Brukes ved installering av projektoren i taket.

Sikkerhetsvaiersett ELPWR01

Bruk når du kobler projektoren til installasjonsmonteringen for å hindre at projektoren faller ned.

Takrør (450 mm) ELPFP13

Takrør (700 mm) ELPFP14

Brukes ved installering av projektoren i et høyt tak.



Det kreves spesiell ekspertise for å henge projektoren fra et tak. Kontakt Epson for å få hjelp.

For trådløs tilkobling

Trådløs LAN-modul ELPAP11

Bruk denne til å projisere bilder fra en datamaskin via trådløs kommunikasjon. (Frekvensbånd: 2,4/5 GHz)

► Relaterte koblinger

- "Liste av funksjoner" [s.9](#)

Eksterne enheter

Dokumentkamera ELPDC30/ELPDC21/ELPDC13/ELPDC07

Brukes ved projisering av bilder, som for eksempel bøker, overhead-dokumenter eller lysbilder.

Android TV™-enhet ELPAP12

Bruk denne strømme-mediespilleren til å se innhold på nettet.

Ekstern høyttaler ELPSP02

Ekstern selvdrevet høyttaler.

Myk bæreveske ELPKS69

Bruk denne vesken når du skal bære projektoren for hånd.

► Relaterte koblinger

- "Liste av funksjoner" [s.9](#)

Reservedeler

Lyspæreenhet ELPLP97

Brukes til utskifting av brukte lyspærer.

Luftfilter ELPAF32

Brukes til utskifting av brukte luftfiltre.

Bruk denne tabellen til å finne ut hvor langt vekk du skal plassere projektoren fra skjermen basert på størrelsen på det projiserte bildet.

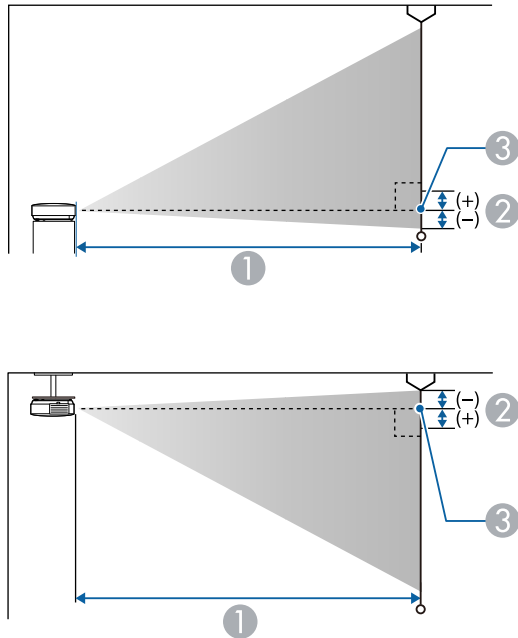

- ① Projiseringsavstand (cm)
- ② Avstanden fra midten av linsen til bunnen av skjermen (eller til toppen av skjermen, hvis projektoren henger ned fra taket) (cm)
- ③ Linsens midtpunkt

EB-E24/EB-EA24/EB-E12/EB-EA12

4:3-skjermstørrelse		①	②
		Kortest (Vidvinkel) til lengst (Tele)	
30"	61 × 46	87 - 176	-5
50"	102 × 76	146 - 294	-8

4:3-skjermstørrelse		①	②
		Kortest (Vidvinkel) til lengst (Tele)	
60"	122 × 91	176 - 353	-10
70"	142 × 107	205 - 412	-12
80"	163 × 122	235 - 472	-14
100"	203 × 152	294 - 590	-17
150"	305 × 229	442 - 886	-25
200"	406 × 305	590	-34
300"	610 × 457	886	-51
350"	711 × 533	1034	-59

16:9-skjermstørrelse		①	②
		Kortest (Vidvinkel) til lengst (Tele)	
28"	62 × 35	88 - 179	1
30"	66 × 37	95 - 192	1
50"	111 × 62	159 - 321	1
60"	133 × 75	192 - 385	1
70"	155 × 87	224 - 450	2
80"	177 × 100	256 - 514	2
100"	221 × 125	321 - 643	2
150"	332 × 187	482 - 966	3
200"	443 × 249	643	5
300"	664 × 374	966	7
320"	708 × 398	1030	7

16:10-skjermstørrelse		①	②
		Kortest (Vidvinkel) til lengst (Tele)	
29"	62 × 39	89 - 180	-1
30"	65 × 40	92 - 186	-1
50"	108 × 67	155 - 312	-2
60"	129 × 81	186 - 375	-3
70"	151 × 94	218 - 437	-3
80"	172 × 108	249 - 500	-4
100"	215 × 135	312 - 626	-4
150"	323 × 202	469 - 939	-7
200"	431 × 269	626	-9
300"	646 × 404	939	-13
330"	711 × 444	1034	-15

4:3-skjermstørrelse		①	②
		Kortest (Vidvinkel) til lengst (Tele)	
250"	508 × 381	759 - 912	-42
300"	610 × 457	912 - 1095	-51

16:9-skjermstørrelse		①	②
		Kortest (Vidvinkel) til lengst (Tele)	
28"	62 × 35	90 - 109	1
30"	66 × 37	97 - 117	1
40"	89 × 50	130 - 156	1
50"	111 × 62	163 - 196	1
60"	133 × 75	196 - 236	1
80"	177 × 100	263 - 316	2
100"	221 × 125	329 - 396	2
150"	332 × 187	495 - 595	3
200"	443 × 249	661 - 794	5
250"	553 × 311	827 - 994	6
275"	609 × 342	910 - 1093	6

EB-X52

4:3-skjermstørrelse		①	②
		Kortest (Vidvinkel) til lengst (Tele)	
30"	61 × 46	89 - 107	-5
40"	81 × 61	119 - 143	-7
50"	102 × 76	150 - 180	-8
60"	122 × 91	180 - 217	-10
80"	163 × 122	241 - 290	-14
100"	203 × 152	302 - 363	-17
150"	305 × 229	454 - 546	-25
200"	406 × 305	607 - 729	-34

16:10-skjermstørrelse		①	②
		Kortest (Vidvinkel) til lengst (Tele)	
29"	62 × 39	91 - 110	-1
30"	65 × 40	94 - 113	-1
40"	86 × 54	126 - 152	-2
50"	108 × 67	159 - 191	-2

16:10-skjermstørrelse		①	②
		Kortest (Vidvinkel) til lengst (Tele)	
60"	129 × 81	191 - 230	-3
80"	172 × 108	256 - 307	-4
100"	215 × 135	320 - 385	-4
150"	323 × 202	482 - 579	-7
200"	431 × 269	643 - 773	-9
250"	538 × 337	805 - 967	-11
280"	603 × 377	902 - 1083	-13

EB-W53

16:10-skjermstørrelse		①	②
		Kortest (Vidvinkel) til lengst (Tele)	
33"	71 × 44	89 - 180	-5
50"	108 × 67	136 - 274	-8
60"	129 × 81	164 - 329	-10
70"	151 × 94	191 - 385	-11
80"	172 × 108	219 - 440	-13
100"	215 × 135	274 - 550	-16
150"	323 × 202	412 - 826	-25
200"	431 × 269	550	-33
300"	646 × 404	826	-49
350"	754 × 471	964	-57
278"	599 × 374	766	-46

4:3-skjermstørrelse		①	②
		Kortest (Vidvinkel) til lengst (Tele)	
30"	61 × 46	92 - 186	-6
50"	102 × 76	154 - 311	-9
60"	122 × 91	186 - 373	-11
70"	142 × 107	217 - 436	-13
80"	163 × 122	248 - 498	-15
100"	203 × 152	311 - 623	-19
150"	305 × 229	467 - 936	-28
200"	406 × 305	623	-37
300"	610 × 457	936	-56
325"	660 × 495	1014	-60
331"	673 × 504	1033	-61

16:9-skjermstørrelse		①	②
		Kortest (Vidvinkel) til lengst (Tele)	
50"	111 × 62	140 - 282	-5
60"	133 × 75	168 - 339	-6
70"	155 × 87	197 - 395	-7
80"	177 × 100	225 - 452	-8
100"	221 × 125	282 - 566	-10
150"	332 × 187	424 - 849	-15
200"	443 × 249	566	-20
300"	664 × 374	849	-30
350"	775 × 436	991	-35

16:9-skjermstørrelse		①	②
		Kortest (Vidvinkel) til lengst (Tele)	
365"	805 × 455	1034	-36

EB-W55/EB-EA55

16:10-skjermstørrelse		①	②
		Kortest (Vidvinkel) til lengst (Tele)	
33"	71 × 44	91 - 110	-4
35"	75 × 47	97 - 117	-4
40"	86 × 54	111 - 134	-5
50"	108 × 67	139 - 168	-6
60"	129 × 81	168 - 202	-7
80"	172 × 108	225 - 270	-10
100"	215 × 135	281 - 338	-12
150"	323 × 202	424 - 509	-18
200"	431 × 269	566 - 680	-24
320"	689 × 431	907 - 1089	-39

4:3-skjermstørrelse		①	②
		Kortest (Vidvinkel) til lengst (Tele)	
29"	59 × 44	90 - 109	-4
30"	61 × 46	94 - 113	-4
40"	81 × 61	126 - 152	-5
50"	102 × 76	158 - 190	-7

4:3-skjermstørrelse		①	②
		Kortest (Vidvinkel) til lengst (Tele)	
60"	122 × 91	190 - 229	-8
70"	142 × 107	222 - 267	-10
80"	163 × 122	255 - 306	-11
100"	203 × 152	319 - 383	-14
150"	305 × 229	480 - 577	-20
200"	406 × 305	641 - 770	-27
280"	569 × 427	898 - 1079	-38

16:9-skjermstørrelse		①	②
		Kortest (Vidvinkel) til lengst (Tele)	
32"	71 × 40	91 - 109	-2
35"	77 × 44	99 - 120	-2
40"	89 × 50	114 - 137	-2
50"	111 × 62	143 - 172	-3
60"	133 × 75	172 - 208	-3
70"	155 × 87	202 - 243	-4
80"	177 × 100	231 - 278	-4
100"	221 × 125	289 - 348	-5
150"	332 × 187	435 - 523	-8
200"	443 × 249	582 - 699	-11
310"	686 × 386	903 - 1084	-17

EB-FH08

16:9-skjermstørrelse		①	②
		Kortest (Vidvinkel) til lengst (Tele)	
34"	75 × 42	89 - 108	-3
40"	89 × 50	106 - 127	-3.6
50"	111 × 62	133 - 160	-4.5
60"	133 × 75	160 - 192	-5.3
80"	177 × 100	214 - 257	-7.1
100"	221 × 125	268 - 322	-8.9
150"	332 × 187	404 - 485	-13.4
200"	443 × 249	539 - 648	-17.8
250"	553 × 311	675 - 810	-22.3
337"	746 × 420	911 - 1093	-30

4:3-skjermstørrelse		①	②
		Kortest (Vidvinkel) til lengst (Tele)	
28"	57 × 43	90 - 109	-3.1
30"	61 × 46	97 - 117	-3.3
40"	81 × 61	130 - 156	-4.4
50"	102 × 76	163 - 196	-5.5
60"	122 × 91	196 - 236	-6.5
80"	163 × 122	263 - 316	-8.7
100"	203 × 152	329 - 395	-10.9
150"	305 × 229	495 - 594	-16.4
200"	406 × 305	661 - 793	-21.8

4:3-skjermstørrelse		①	②
		Kortest (Vidvinkel) til lengst (Tele)	
250"	508 × 381	827 - 992	-27.3
275"	559 × 419	910 - 1092	-30

16:10-skjermstørrelse		①	②
		Kortest (Vidvinkel) til lengst (Tele)	
32"	69 × 43	91 - 110	-3.1
40"	86 × 54	114 - 138	-3.9
50"	108 × 67	144 - 173	-4.8
60"	129 × 81	173 - 208	-5.8
70"	151 × 94	202 - 243	-6.7
80"	172 × 108	232 - 278	-7.7
100"	215 × 135	290 - 349	-9.6
150"	323 × 202	437 - 525	-14.5
200"	431 × 269	583 - 700	-19.3
250"	538 × 337	730 - 876	-24.1
280"	603 × 377	818 - 982	-27

Se *Supplemental A/V Support Specification* for detaljert informasjon om kompatible oppdateringsfrekvenser og oppløsninger for hvert kompatibelt videovisningsformat.

► Relaterte koblinger

- "Skaffe den siste versjonen av dokumentene" [s.8](#)

EB-E24/EB-EA24/EB-X52/EB-E12/EB-EA12

Produktnavn	EB-E24/EB-EA24/EB-X52/EB-E12/EB-EA12
Mål	EB-E24/EB-EA24 302 (B) × 87 (H) × 249 (D) mm (ikke inkludert hevet del) EB-X52/EB-E12/EB-EA12 302 (B) × 77 (H) × 234 (D) mm (ikke inkludert hevet del)
LCD-skjermstørrelse	0,55"
Visningsmetode	3LCD
Antall piksler	XGA (1024 (B) × 768 (H) punkter) × 3
Skjermopløsning	786 432 piksler (1024 × 768)
Fokusjustering	Manuell
Zoomjustering	EB-E24/EB-EA24 1 til 2,0 (digital zoom) EB-X52 1 til 1,2 (optisk zoom) EB-E12/EB-EA12 1 til 2,0 (digital zoom)
Lyspære	UHE-lyspære, 210 W Modellnr.: ELPLP97
Lampelevetid	Høyt strømforbruksmodus: Opptil 6000 timer ECO-strømforbruksmodus: Opptil 12 000 timer
Vedlikeholdssyklus for luftfilteret	6000 timer
Maks. lydeffekt	EB-E24/EB-EA24 5 W EB-X52/EB-E12/EB-EA12 2 W
Høytaler	1

Strømforsyning	100–240 V vekselstrøm ±10 % 50/60 Hz 3,6–1,7 A
Strømforbruk (100-til-120 V-område)	I bruk: 349 W
Strømforbruk (220-til-240 V-område)	I bruk: 332 W
Strømforbruk i ventemodus	EB-E24/EB-EA24 0,3 W EB-X52 Kommunikasjon på: 2,0 W Kommunikasjon av: 0,3 W EB-E12/EB-EA12 0,3 W
Driftshøyde	Høyde: 0 til 3048 m
Driftstemperatur *	Høyde på 0 til 2286 m: +5 til +40°C (ingen kondens) Høyde på 2287 til 3048 m: +5 til +35°C (luftfuktighet 20 til 80 %, ingen kondens)
Oppbevaringstemperatur	-10 til +60°C (luftfuktighet 10 til 90 %, ingen kondens)
Masse	EB-E24/EB-EA24 Ca. 2,7 kg EB-X52 Ca. 2,5 kg EB-E12/EB-EA12 Ca. 2,4 kg

* Lampens lysstyrke dempes automatisk dersom omgivelsestemperaturen blir for høy. (Omtrent 35°C i en høyde fra 0 til 2286 m, og ca. 30°C på en høyde på 2287 til 3048 m; dette kan imidlertid variere avhengig av omgivelsene.)

Apparatet må tilkobles jordet stikkontakt.

Merkeetiketten er festet på undersiden av projektoren.

EB-W55/EB-EA55/EB-W53

Produktnavn	EB-W55/EB-EA55/EB-W53
Mål	EB-W55/EB-EA55 302 (B) × 87 (H) × 234 (D) mm (ikke inkludert hevet del) EB-W53 302 (B) × 77 (H) × 234 (D) mm (ikke inkludert hevet del)
LCD-skjermstørrelse	0,59"
Visningsmetode	3LCD
Antall piksler	WXGA (1280 (B) × 800 (H) punkter) × 3
Skjermopløsning	1 024 000 piksler (1280 × 800)
Fokusjustering	Manuell
Zoomjustering	EB-W55/EB-EA55 1 til 1,2 (optisk zoom) EB-W53 1 til 2,0 (digital zoom)
Lyspære	UHE-lyspære, 210 W Modellnr.: ELPLP97
Lampelevetid	Høyt strømforbruksmodus: Opptil 6000 timer ECO-strømforbruksmodus: Opptil 12 000 timer
Vedlikeholdssyklus for luftfilteret	6000 timer
Maks. lydeffekt	2 W
Høytaler	1
Strømforsyning	100–240 V vekselstrøm ±10 % 50/60 Hz 3,6–1,7 A
Strømforbruk (100-til-120 V-område)	I bruk: 349 W
Strømforbruk (220-til-240 V-område)	I bruk: 332 W

Strømforbruk i ventemodus	EB-W55/EB-EA55 Kommunikasjon på: 2,0 W Kommunikasjon av: 0,3 W EB-W53 0,3 W
Driftshøyde	Høyde: 0 til 3048 m
Driftstemperatur *	Høyde på 0 til 2286 m: +5 til +40°C (ingen kondens) Høyde på 2287 til 3048 m: +5 til +35°C (luftfuktighet 20 til 80 %, ingen kondens)
Oppbevaringstemperatur	-10 til +60°C (luftfuktighet 10 til 90 %, ingen kondens)
Masse	EB-W55/EB-EA55 Ca. 2,6 kg EB-W53 Ca. 2,5 kg

* Lampens lysstyrke dempes automatisk dersom omgivelsestemperaturen blir for høy. (Omtrent 35°C i en høyde fra 0 til 2286 m, og ca. 30°C på en høyde på 2287 til 3048 m; dette kan imidlertid variere avhengig av omgivelsene.)

Apparatet må tilkobles jordet stikkontakt.

Merkeetiketten er festet på undersiden av projektoren.

EB-FH08

Produktnavn	EB-FH08
Mål	302 (B) × 87 (H) × 249 (D) mm (ikke inkludert hevet del)
LCD-skjermstørrelse	0,62"
Visningsmetode	3LCD
Antall piksler	Full HD (1920 (B) × 1080 (H) punkter) × 3
Skjermopløsning	2 073 600 piksler (1920 × 1080)

Fokusjustering	Manuell
Zoomjustering	1 til 1,2 (optisk zoom)
Lyspære	UHE-lyspære, 210 W Modellnr.: ELPLP97
Lampelevetid	Høyt strømforbruksmodus: Opptil 6000 timer ECO-strømforbruksmodus: Opptil 12 000 timer
Vedlikeholdssyklus for luftfilteret	6000 timer
Maks. lydeffekt	2 W
Høytaler	1
Strømforsyning	100–240 V vekselstrøm ±10 % 50/60 Hz 3,6–1,7 A
Strømforbruk (100-til-120 V-område)	I bruk: 349 W
Strømforbruk (220-til-240 V-område)	I bruk: 332 W
Strømforbruk i ventemodus	Kommunikasjon på: 2,0 W Kommunikasjon av: 0,3 W
Driftshøyde	Høyde: 0 til 3048 m
Driftstemperatur *	Høyde på 0 til 2286 m: +5 til +40°C (ingen kondens) Høyde på 2287 til 3048 m: +5 til +35°C (luftfuktighet 20 til 80 %, ingen kondens)
Oppbevaringstemperatur	-10 til +60°C (luftfuktighet 10 til 90 %, ingen kondens)
Masse	Ca. 2,7 kg

* Lampens lysstyrke dempes automatisk dersom omgivelsestemperaturen blir for høy. (Omtrent 35°C i en høyde fra 0 til 2286 m, og ca. 30°C på en høyde på 2287 til 3048 m; dette kan imidlertid variere avhengig av omgivelsene.)

Apparatet må tilkobles jordet stikkontakt.

Merkeetiketten er festet på undersiden av projektoren.

Skråstillingsvinkel

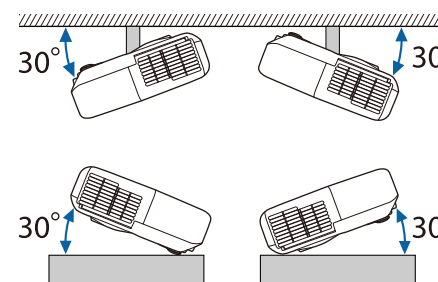

Hvis du bruker projektoren skråstilt i en vinkel på mer enn 30°, kan det skade projektoren og føre til ulykker.

► Relaterte koblinger

- "Spesifikasjoner for kontakter" s.168

Spesifikasjoner for kontakter

Se listen over funksjoner for detaljer om portene på projektoren.

Computer1-port	Mini-D-Sub med 15 pinner (hunn)
Computer2-port	Mini-D-Sub med 15 pinner (hunn)
Monitor Out-port	Mini-D-Sub med 15 pinner (hunn)
Video-port	Jackplugg med RCA-pinne
Audio 1-port	Stereo-minijackplugg
Audio 2-port	Stereo-minijackplugg
L-Audio-R-porter	RCA-kontakt × 2 (V-H)
Audio Out-port	Stereo-minijackplugg
HDMI-port	HDMI (lyden støtter bare PCM)
HDMI1-port	HDMI (lyden støtter bare PCM)

HDMI2-port	HDMI (lyden støtter bare PCM)
USB-A-port	USB-kontakt (type A)
USB-B-port	USB-kontakt (type B)
RS-232C-port	Mini D-Sub med 9 pinner (hann)



- USB-A- og USB-B-port støtter USB 2.0. Det gis imidlertid ingen garantier for at USB-porter kan betjene alt utstyr som støtter USB.
- USB-B-porten støtter ikke USB 1.1.

► Relaterte koblinger

- "Liste av funksjoner" [s.9](#)

EB-FH08

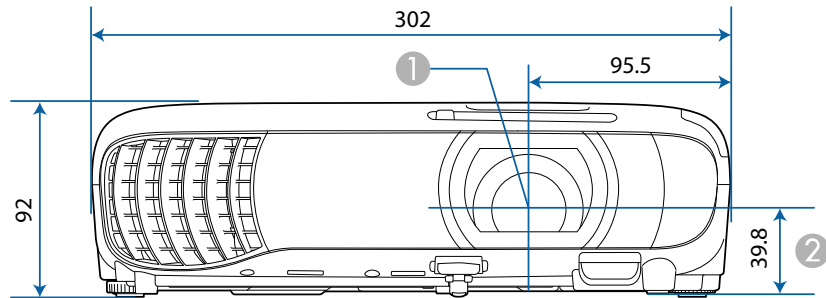

EB-E24/EB-EA24

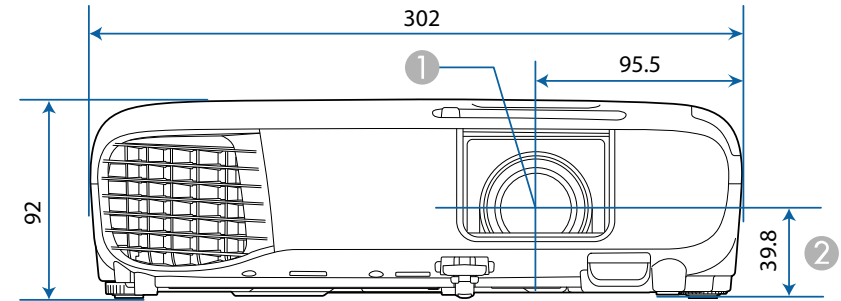

EB-W55/EB-EA55

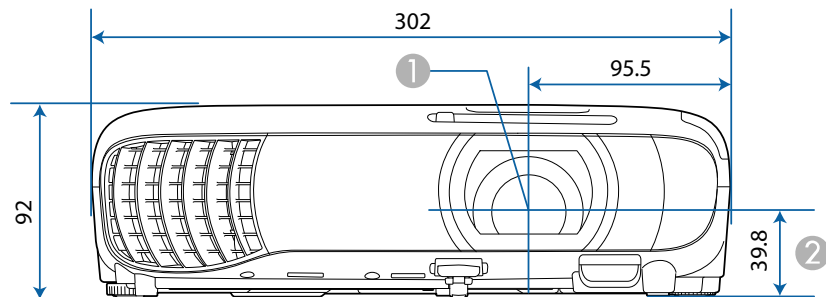

EB-X52

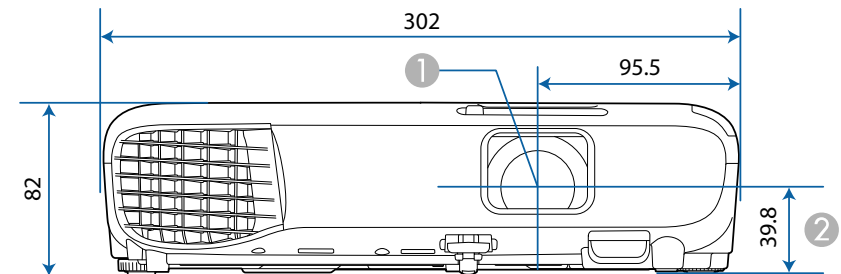

EB-W53

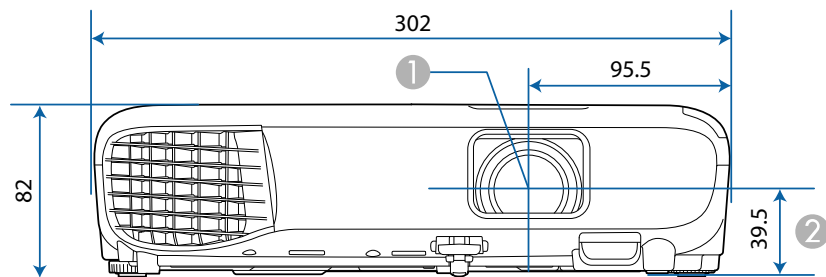

EB-E12/EB-EA12

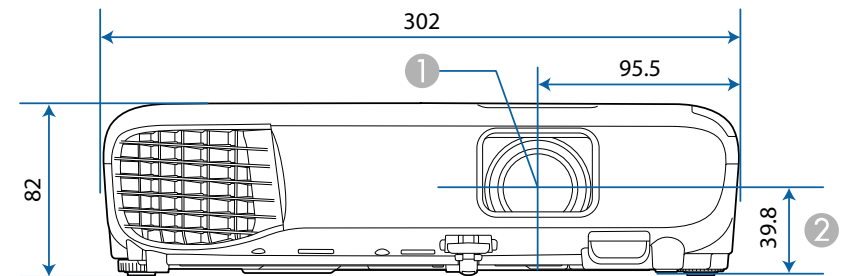

- ① Linsens midtpunkt
- ② Avstand fra midten av linsen til festepunktet for takmonteringsbraketten

EB-FH08

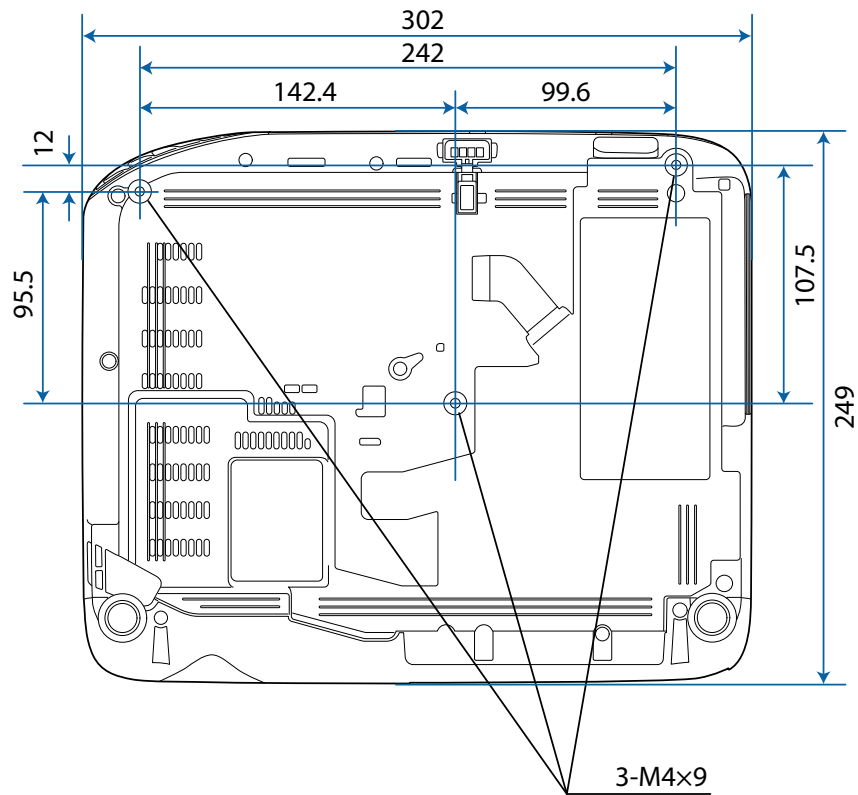

EB-W55/EB-EA55

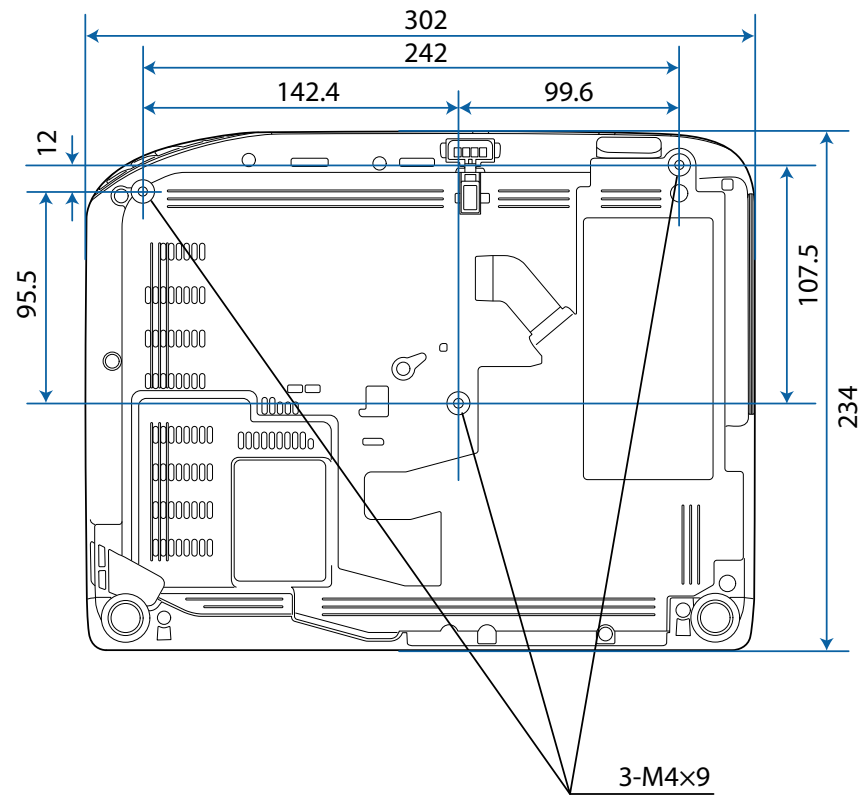

EB-W53

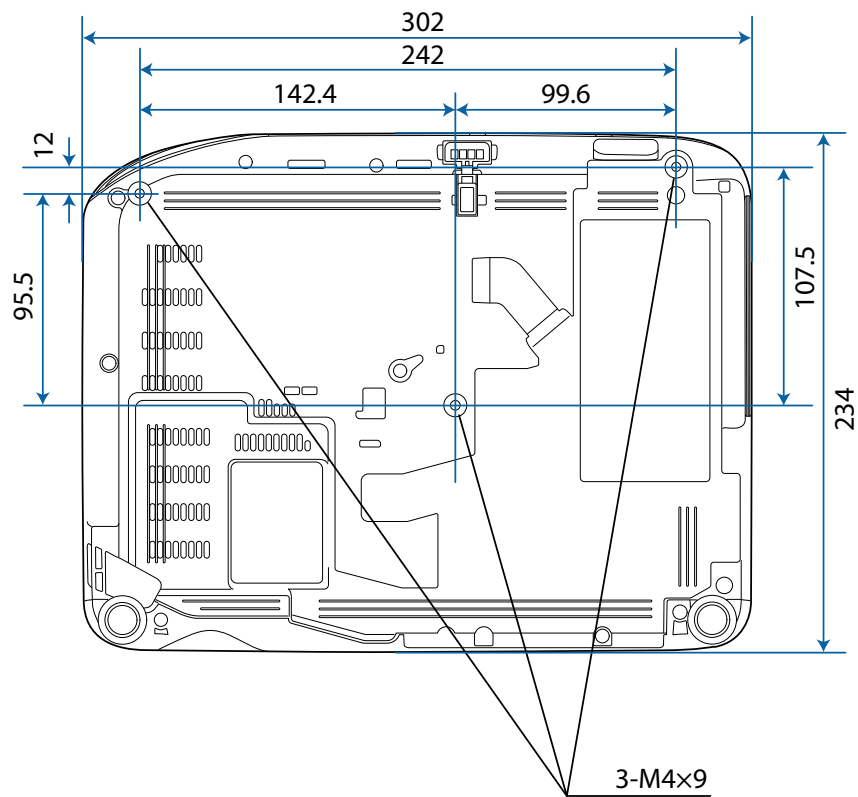

EB-E24/EB-EA24

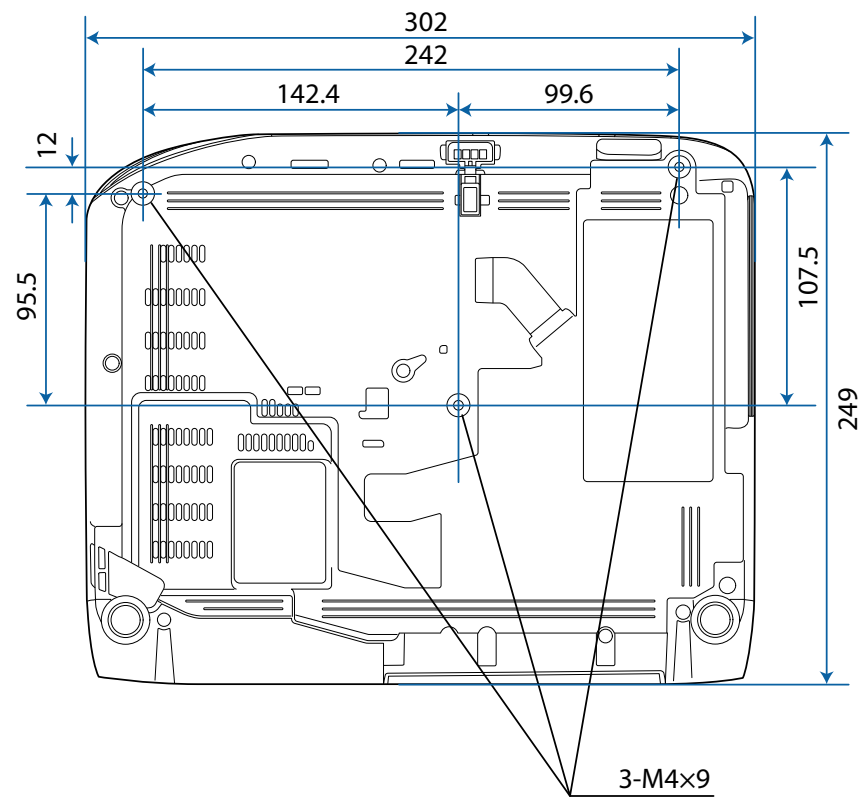

EB-X52

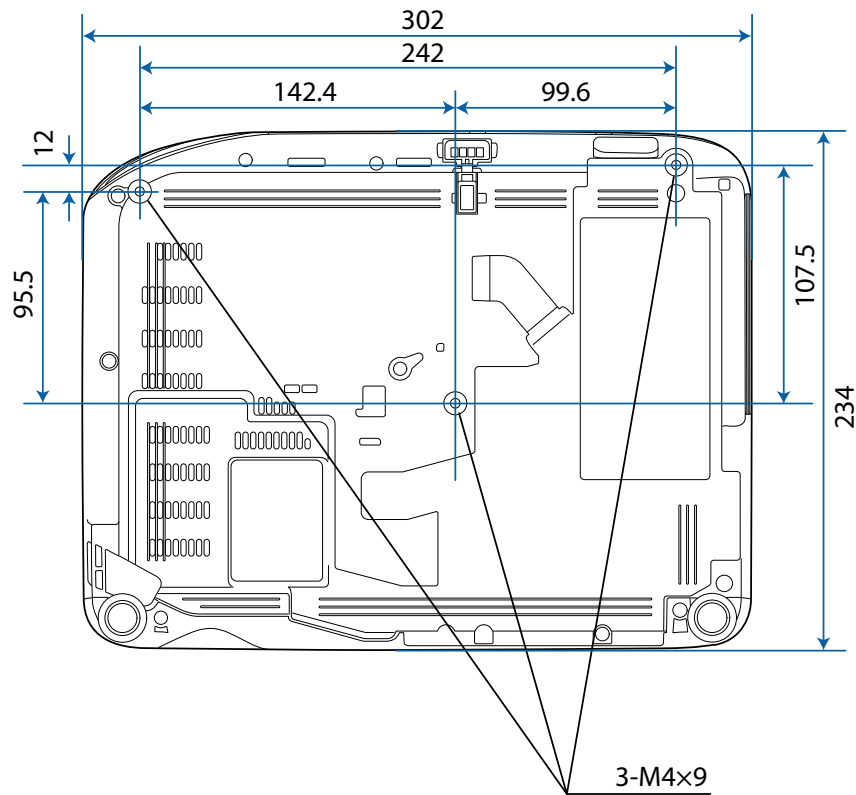

EB-E12/EB-EA12

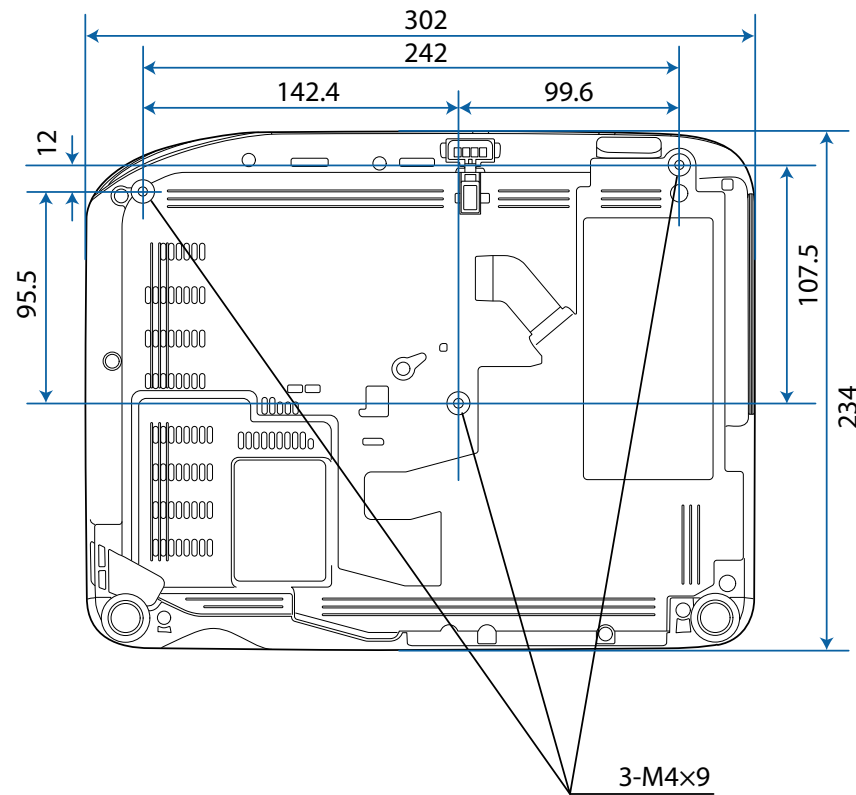

Enheten i disse illustrasjonene er mm.

For å bruke Epson USB Display-programvaren på projektoren må datamaskinen oppfylle følgende systemkrav.

Krav	Windows	Mac
Operativsystem	Windows 10 <ul style="list-style-type: none">• Windows 10 Home (32- og 64-biters)• Windows 10 Pro (32- og 64-biters)• Windows 10 Enterprise (32- og 64-biters)	macOS <ul style="list-style-type: none">• 10,15.x (64-biters)• 11.x (64-biters)• 12.x (64-biters)• 13.x (64-biters)• 14.x (64-biters)
	Windows 11 <ul style="list-style-type: none">• Windows 11 Home• Windows 11 Pro• Windows 11 Enterprise	
Prosesor	Intel Core2Duo eller raskere (Intel Core i3 eller raskere anbefales)	Intel Core2Duo eller raskere (Intel Core i5 eller raskere anbefales)
Minne	2 GB eller mer (4 GB eller mer anbefales)	
Harddiskplass	20 MB eller mer	
Skjerm	Opplysning mellom 640 × 480 og 1920 × 1200 16-biters farger eller bedre	

Advarselsmerket er festet til projektoren.



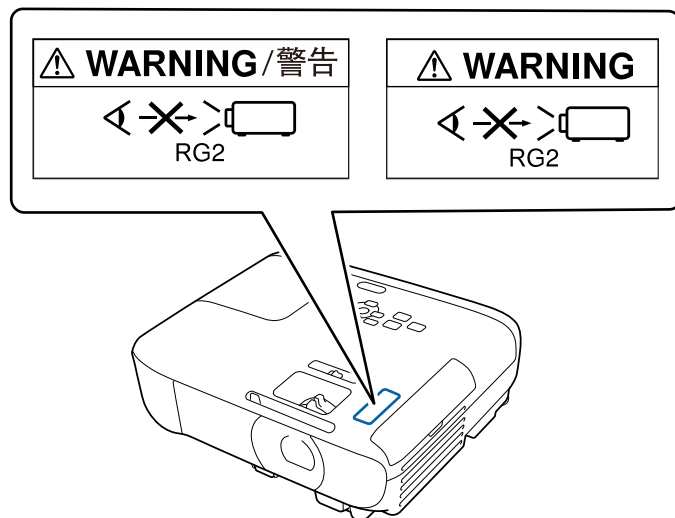



Som med alle sterke lyskilder kan du ikke stirre rett inn i strålen. RG2 IEC/EN 62471-5:2015.



















⚠ Advarsel





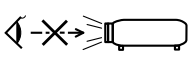

- Når du slår på projektoren fra en avstand med fjernkontrollen, må du passe på at ingen ser inn i linsen.
- Ikke la små barn bruke projektoren. Barn må være under oppsyn av en voksen.
- Ikke se inn i linsen under projisering. Du må heller ikke se inn i linsen med optisk utstyr som forstørrelsesglass eller teleskop. Dette kan føre til synsskader.

Tabellen nedenfor viser betydningen til sikkerhetssymbolene på utstyret.

No.	Symbol	Godkjente standarder	Beskrivelse
①		IEC60417 No. 5007	"PÅ" (strøm) Indikerer at stikkontakten er tilkoblet.
②		IEC60417 No. 5008	"AV" (strøm) Indikerer at stikkontakten er frakoblet.
③		IEC60417 No. 5009	Ventemodus Identifiserer bryteren eller posisjonen som gjør at utstyret er slått på for å ta det i ventemodus.
④		ISO7000 No. 0434B, IEC3864-B3.1	Forsiktig Generelle sikkerhetsforholdsregler for bruk av produktet.
⑤		IEC60417 No. 5041	Fare, varm overflate Indikerer at det merkede elementet kan være varmt og ikke skal røres uten å ta hensyn til dette.
⑥		IEC60417 No. 6042 ISO3864-B3.6	Advarsel, fare for elektrisk støt Identifiserer utstyr som innebærer risiko for elektrisk støt.
⑦		IEC60417 No. 5957	Kun for innendørs bruk Identifiserer elektrisk utstyr som er hovedsakelig tiltenkt innendørs bruk.

No.	Symbol	Godkjente standarder	Beskrivelse
⑧		IEC60417 No. 5926	Polaritet til likestrømkontakten Identifiserer de positive og negative tilkoblingene (polariteten) på en del av utstyret som en likestrømforsyning kan tilkobles.
⑨		—	Det samme som No. 8.
⑩		IEC60417 No. 5001B	Batteri, generelt På batteridrevet utstyr. Identifiserer for eksempel et batteriromdeksel eller kontaktpunkter.
⑪		IEC60417 No. 5002	Posisjonering av celle Identifiserer selve batteriholder og posisjonen til cellen(e) inne i batteriholderen.
⑫		—	Det samme som No. 11.
⑬		IEC60417 No. 5019	Beskyttende jording Identifiserer en terminal som er beregnet for tilkobling til en ekstern leder for beskyttelse mot elektrisk støt ved en feil eller terminalen til en beskyttende jordelektrode.
⑭		IEC60417 No. 5017	Jording Identifiserer en jordingsterminal i tilfeller der symbolet No. 13 ikke er direkte påkrevd.
⑮		IEC60417 No. 5032	Vekselstrøm Indikerer på typeskiltet at utstyret kun er egnet for vekselstrøm; identifiserer relevante terminaler.

No.	Symbol	Godkjente standarder	Beskrivelse
16		IEC60417 No. 5031	Likestrøm Indikerer på typeskiltet at utstyret kun er egnet for likestrøm; identifiserer relevante terminaler.
17		IEC60417 No. 5172	Klasse II-utstyr Identifiserer utstyr som møter sikkerhetskravene for klasse II-utstyr i henhold til IEC 61140.
18		ISO 3864	Generelt forbud Identifiserer handlinger eller operasjoner som er forbudt.
19		ISO 3864	Berøring forbudt Indikerer at det kan oppstå skade dersom en bestemt del av utstyret berøres.
20		—	Se aldri inn i den optiske linsen mens projektoren er på.
21		—	Indikerer at ingenting skal plasseres på projektoren.
22		ISO3864 IEC60825-1	Forsiktighet, laserstråling Indikerer at utstyret har en laserstrålende del.
23		ISO 3864	Demontering forbudt Indikerer at det er risiko for skade, for eksempel elektrisk støt, dersom utstyret blir demontert.
24		IEC60417 No. 5266	Ventemodus, delvis ventemodus Indikerer at en del av utstyret er i klar status.

No.	Symbol	Godkjente standarder	Beskrivelse
25		ISO3864 IEC60417 No. 5057	Forsiktig, bevegelige deler Indikerer at du må holde deg borte fra bevegelige deler i henhold til standarder for beskyttelse.
26		IEC60417 No. 6056	Forsiktig (roterende vifteblader) Av sikkerhetsmessige grunner må du holde deg borte fra de roterende viftebladene.
27		IEC60417 No. 6043	Forsiktig (skarpe hjørner) Dette angir skarpe hjørner som ikke skal berøres.
28		—	Dette indikerer at det er forbudt å se på linsen under projisering.
29		ISO7010 Nr. W027 ISO 3864	Advarsel: optisk stråling (som UV, synlig stråling, IR) Pass på å unngå skade på øyne og hud i nærheten av optisk stråling.
30		IEC60417 No. 5109	Skal ikke brukes i boligområder. Markerer elektrisk utstyr som ikke er egnet for bruk i boligområde.

Denne delen gir en kort forklaring av de vanskelige begrepene som ikke er forklart i selve teksten. For detaljert informasjon, se andre publikasjoner som er tilgjengelig i detaljhandelen.

Bredde/høyde-forhold	Forholdet mellom et bildes bredde og høyde. Skjermer med et bredde/høyde-forhold på 16:9, som for eksempel HDTV-skjermen, blir også kalt widescreen. SDTV og vanlige dataskjermer har et bredde/høyde-forhold på 4:3.
Komposittvideo	En metode som kombinerer videosignalet fra en luminanskomponent og en fargekomponent for overføring på én enkelt kabel.
Kontrast	Den relative lysstyrken til lyse og mørke områder i et bildet kan reduseres eller økes for å få tekst og bilder til å fremstå tydeligere, eller få dem til å se dusere ut. Justering av denne egenskapen til et bilde kalles kontrastjustering.
DHCP	Dette er en forkortelse for Dynamic Host Configuration Protocol. Denne protokollen tilordner automatisk IP-adresser til utstyr som kobles til nettverk.
Full HD	En skjermstørrelsestandard med en oppløsning på 1280 (horisontale) × 1080 (vertikale) punkter.
Gateway-adresse	Dette er en server (ruter) for kommunikasjon over et nettverk (subnett) som er inndelt i henhold til Subnettmaske.
HDCP	HDCP er en forkortelse for High-bandwidth Digital Content Protection. Den brukes til å forhindre ulovlig kopiering og beskytter opphavsretten ved å kryptere digitale signaler som sendes over DVI- og HDMI-porter. Ettersom HDMI-porten på projektoren støtter HDCP, kan den vise digitalbilder som er beskyttet med HDCP-teknologi. Projektoren kan imidlertid ikke projisere bilder som er beskyttet med oppdaterte eller reviderte versjoner av HDCP-kryptering.

HDMI™	En forkortelse for High Definition Multimedia Interface. HDMI™ er en standard for digitale elektroniske forbruksvarer og datamaskiner. Dette er standarden som HD-bilder og lydsignaler med flere kanaler følger når de overføres digitalt. Ved å komprimere det digitale signalet, kan bildet overføres med høyest mulig kvalitet. Det har dessuten en krypteringsfunksjon for det digitale signalet.
HDTV	Forkortelse for High-Definition Television som brukes om systemer med høy definisjon som oppfyller følgende krav: <ul style="list-style-type: none"> • Vertikal oppløsning på 720p eller 1080i eller høyere (p = Progressiv, i = Linjesprang) • Bredde/høyde-forhold for skjerm på 16:9
Linjesprang	Overfører informasjon som er nødvendig for å lage en skjerm ved å sende annenhver linje, og starter fra toppen av bildet og beveger seg ned til bunnen. Det er mer sannsynlig at bildet flimrer fordi et bilde vises annenhver linje.
IP-adresse	Et nummer som identifiserer en datamaskin som er koblet til et nettverk.
Progressiv	Projiserer informasjon for å lage én skjerm om gangen, og viser et bilde om gangen. Selv om antall skannelinjer er det samme, vil mengden flimring reduseres fordi det signalet inneholder dobbelt så mye informasjon som ved linjesprang.
Oppfriskingsrate	Det lysutstrålende elementet av et display beholder samme luminans og farge i ekstremt kort tid. På grunn av dette må bildet skannes mange ganger per sekund for å oppdatere det lysutstrålende elementet. Antall oppdateringsoperasjoner per sekund kalles oppdateringsfrekvens, og uttrykkes i hertz (Hz).
SDTV	Dette er en forkortelse for Standard Definition Television som brukes om systemer med standard definisjon, som ikke oppfyller kravene for høydefinisjons HDTV-er.

SNMP	Dette er en forkortelse for Simple Network Management Protocol (protokoll for enkel nettverksadministrasjon), som er protokollen som brukes for overvåking og kontroll av enheter som rutere og datamaskiner som er koblet til et TCP/IP-nettverk.
sRGB	En internasjonal standard for fargeintervaller som ble formulert slik at farger som gjengis av videoutstyr, enkelt kan håndteres av datamaskiners operativsystemer (OS) og Internett. Hvis den tilkoblede kilden har et sRGB-modus, stiller du både projektoren og den tilkoblede signalkilden til sRGB.
SSID	SSID er identifikasjonsdata for å koble til en annen enhet på et trådløst LAN. Trådløs kommunikasjon er mulig mellom enheter på samme SSID.
Subnettmaske	Dette er en numerisk verdi som definerer antall bits som brukes til nettverksadressen på et delt nettverk (subnett) fra IP-adressen.
SVGA	En skjermstørrelsestandard med en oppløsning på 800 (horisontale) × 600 (vertikale) punkter.
SXGA	En skjermstørrelsestandard med en oppløsning på 1280 (horisontale) × 1024 (vertikale) punkter.
Synk.	Signaler som sendes fra datamaskiner har en spesifikk frekvens. Hvis projektorens frekvens ikke stemmer overens med denne frekvensen, blir bildene ikke av god kvalitet. Prosesen med å tilpasse fasene til disse signalene (den relative plasseringen for topp- og bunnverdier i signalene) kalles synkronisering. Hvis signalene ikke er synkroniserte, kan det oppstå flimring, uskarphet og horisontal interferens.
Bildejustering	Signaler som sendes fra datamaskiner har en spesifikk frekvens. Hvis projektorens frekvens ikke stemmer overens med denne frekvensen, blir bildene ikke av god kvalitet. Prosesen med å tilpasse frekvensene til disse signalene (antall toppverdier i signalet) kalles bildejustering. Hvis bildejusteringen ikke utføres riktig, oppstår det brede, vertikale striper i signalet.

Fang IP adresse	Dette er IP-adressen til måldatamaskinen som brukes for feilvarsling i SNMP.
VGA	En skjermstørrelsestandard med en oppløsning på 640 (horisontale) × 480 (vertikale) punkter.
XGA	En skjermstørrelsestandard med en oppløsning på 1024 (horisontale) × 768 (vertikale) punkter.
WXGA	En skjermstørrelsestandard med en oppløsning på 1280 (horisontale) × 800 (vertikale) punkter.
WUXGA	En skjermstørrelsestandard med en oppløsning på 1920 (horisontale) × 1200 (vertikale) punkter.

Sjekk disse avsnittene angående viktige merknader om projektoren.

► Relaterte koblinger

- "Indication of the manufacturer and the importer in accordance with requirements of EU directive" [s.180](#)
- "Bruksbegrensninger" [s.180](#)
- "Referanser for operativsystemer" [s.180](#)
- "Varemerker" [s.180](#)
- "Copyrighterklæring" [s.181](#)
- "Tillegg om opphavsrett" [s.181](#)

Indication of the manufacturer and the importer in accordance with requirements of EU directive

Manufacturer: SEIKO EPSON CORPORATION

Address: 3-5, Owa 3-chome, Suwa-shi, Nagano-ken 392-8502 Japan

<http://www.epson.com/>

Importer: EPSON EUROPE B.V.

EU Address: Atlas Arena, Asia Building, Hoogoorddreef 5,1101 BA Amsterdam
Zuidoost The Netherlands

UK Address: Floor 3&4, The Clarendon Works, 37-39 Clarendon Road, Watford
WD17 1JA, U.K.

<http://www.epson.eu/>

Bruksbegrensninger

Dersom dette produktet blir brukt til noe som krever høy pålitelighet/sikkerhet, som f.eks. transportenheter knyttet til luftfart, jernbane, skipsfart, bil etc; skadeforebyggende innretninger; forskjellige sikkerhetsinnretninger etc; eller funksjons-/presisjonsinnretninger etc., bør du kun bruke dette produktet etter at du har vurdert å inkludere automatiske sikkerhetsanordninger og

redundans inn i designen for å opprettholde sikkerheten og den overordnede systempåliteligheten. Ettersom dette produktet ikke er ment for bruk til noe som krever ekstremt høy pålitelighet/sikkerhet, som f.eks. romfartsutstyr, sentralt kommunikasjonsutstyr, kontrollutstyr for kjernekraft eller medisinsk utstyr knyttet til direkte medisinsk omsorg e.l., må du selv vurdere produktets egnethet nøye før du tar det i bruk.

Referanser for operativsystemer

- Microsoft® Windows® 10 operativsystem
- Microsoft® Windows® 11 operativsystem

I denne håndboken refereres operativsystemene ovenfor til som «Windows 10» og «Windows 11». I tillegg brukes samlebegrepet "Windows" til å referere til dem alle.

- macOS 10.15.x
- macOS 11.x
- macOS 12.x
- macOS 13.x
- macOS 14.x

I denne håndboken blir operativsystemene ovenfor referert til som «macOS 10.15.x», «macOS 11.x», «macOS 12.x», «macOS 13.x» og «macOS 14.x». Dessuten brukes samlebegrepet «Mac» for å referere til alle sammen.

Varemerker

EPSON er et registrert varemerke. ELPLP og tilhørende logo er registrerte varemerker eller varemerker for Seiko Epson Corporation.

Mac og macOS er varemerker for Apple Inc.

Microsoft, Windows og Windows-logoen er varemerker eller registrerte varemerker for Microsoft Corporation i USA og/eller andre land.

Wi-Fi[®], WPA2[™] og WPA3[™] er varemerker for Wi-Fi Alliance[®].

App Store er et varemerke for Apple Inc.

Chrome, Chromebook og Google Play er varemerker for Google LLC.

HDMI, HDMI-logoen og High-Definition Multimedia Interface er varemerker eller registrerte varemerker tilhørende HDMI Licensing Administrator, Inc.



"QR Code" er et registrert varemerke for DENSO WAVE INCORPORATED.

Intel[®] er et registrert varemerke for Intel Corporation i USA og/eller andre land.

Andre produktnavn som brukes i denne publikasjonen, brukes også bare i identifikasjonsøyemed og kan være varemerker for sine respektive eiere. Epson fraskriver seg alle rettigheter til slike merker.

Innholdet i denne håndboken kan endres eller oppdateres uten ytterligere varsel.

Illustrasjonene i denne håndboken kan avvike fra den faktiske projektoren.

Tillegg om opphavsrett

Denne informasjonen kan endres uten forvarsel.

© 2025 Seiko Epson Corporation

2025.5 414569701NO

Copyrightklæring

Med enerett. Ingen deler av denne publikasjonen kan gjenskapes, lagres i et gjenfinningssystem eller overføres i noen form eller på noen måte, elektronisk, mekanisk, ved kopiering, opptak eller på annen måte, uten at det på forhånd er gitt skriftlig tillatelse fra Seiko Epson Corporation. Patentrettslig ansvar påtas ikke i forbindelse med bruk av informasjonen i dette dokumentet. Det påtas heller ikke erstatningsansvar for skader som følger av bruk av informasjonen i dette dokumentet.

Verken Seiko Epson Corporation eller dets datterselskaper er ansvarlige overfor kjøper av dette produktet eller tredjeparter for skader, tap, kostnader eller utgifter som kjøper eller tredjepart har pådratt seg som et resultat av ulykke, feil bruk eller misbruk av dette produktet, eller uautorisert endring, reparasjon eller omarbeiding av dette produktet, eller (unntatt i USA) manglende overholdelse av Seiko Epson Corporations bruks- og vedlikeholdsinstruksjoner.

Seiko Epson Corporation kan ikke holdes ansvarlig for skader eller problemer som oppstår ved bruk av annet tilleggsutstyr eller andre forbruksvarer enn dem som Seiko Epson Corporation har angitt som originale Epson-produkter eller Epson-godkjente produkter.